



Se manifiesta que el
archivo publicado es
la mejor versión
disponible con la
que cuenta el
Instituto Mexicano
del Seguro Social.



INSTITUTO MEXICANO DEL SEGURO SOCIAL
DIRECCIÓN DE ADMINISTRACIÓN
UNIDAD DE ADQUISICIONES
COORDINACIÓN DE ADQUISICIÓN DE BIENES Y
CONTRATACIÓN DE SERVICIOS
COORDINACIÓN TÉCNICA DE PLANEACIÓN Y CONTRATOS

Contrato Número
050GYR040T00224-199-00

CONTRATO CERRADO PARA LA ADQUISICIÓN RELATIVA AL PROGRAMA “**MOBILIARIO MÉDICO Y DE LABORATORIO PARA HOSPITALES PRIORITARIOS**” (PARTIDA 283) (DESTINO CHIHUAHUA), QUE CELEBRAN, POR UNA PARTE, EL **INSTITUTO MEXICANO DEL SEGURO SOCIAL**, EN LO SUCESIVO “**EL INSTITUTO**”, REPRESENTADO POR LA **C. ELIA SANDRA VARAS GALEANA**, EN SU CARÁCTER DE APODERADA LEGAL Y TITULAR DE LA COORDINACIÓN TÉCNICA DE ADQUISICIÓN DE BIENES DE INVERSIÓN Y ACTIVOS, Y POR LA OTRA **SERPROF BIOMED, S.A. DE C.V.**, EN LO SUCESIVO “**EL PROVEEDOR**”, REPRESENTADA POR EL **C. HAFID JAROM RÍOS PANIAGUA**, EN SU CARÁCTER DE REPRESENTANTE LEGAL, A QUIENES DE MANERA CONJUNTA SE LES DENOMINARÁ “**LAS PARTES**”, AL TENOR DE LAS DECLARACIONES Y CLÁUSULAS SIGUIENTES:

DECLARACIONES

I. Declara, “**EL INSTITUTO**”, que:

I.1 Es un organismo descentralizado de la Administración Pública Federal con personalidad jurídica y patrimonio propios, que tiene a su cargo la organización y administración del Seguro Social, como un servicio público de carácter nacional, en términos de los artículos 4 y 5 de la Ley del Seguro Social.

I.2 Conforme a lo dispuesto por el artículo 268 A de la Ley de Seguro Social, acredita su personalidad mediante el testimonio de la Escritura Pública número 45,902 de fecha 25 de julio de 2023, otorgada ante la fe del Licenciado José Luis Franco Varela, Titular de la Notaría Pública Número 150 de la Ciudad de México, en cuyo protocolo también actúa por convenio de asociación, el Licenciado José Luis Franco Jiménez, Titular de la Notaría 64 de la Ciudad de México, e inscrita en el Registro Público de Organismos Descentralizados bajo el folio número 97-7-28072023-130615, de fecha 28 de julio de 2023; manifiesta bajo protesta de decir verdad que las facultades que le fueron conferidas no le han sido revocadas, modificadas, ni restringidas en forma alguna en cumplimiento a los artículos 24 y 25 de la Ley Federal de las Entidades Paraestatales, la C. Elia Sandra Varas Galeana, Titular de la Coordinación Técnica de Adquisición de Bienes de Inversión y Activos y Apoderada Legal con R.F.C. [REDACTED] es una servidora pública adscrita a la misma que cuenta con facultades legales para celebrar el presente contrato, quien podrá ser sustituida en cualquier momento en su cargo o funciones, sin que por ello, sea necesario celebrar un convenio modificatorio.

I.3 De conformidad con el artículo 84, penúltimo párrafo del Reglamento de la Ley de Adquisiciones, Arrendamientos y Servicios del Sector Público, “**LAASSP**”, suscribe el presente instrumento el servidor público señalado en el documento de designación de administrador del contrato, que se integra en el **Anexo 4 (cuatro)**, designado para dar seguimiento y verificar el cumplimiento de las obligaciones que deriven del objeto del presente contrato, quien podrá ser sustituido en cualquier momento, bastando para tales

SE CANCELAN DATOS PERSONALES DE PERSONA(S) FÍSICAS IDENTIFICABLE(S) TALES COMO: RFC, POR CONSIDERARSE INFORMACIÓN CUYA DIFUSIÓN PUEDE AFECTAR A LA ESFERA PRIVADA DE LA MISMA, DE CONFORMIDAD CON LO ESTABLECIDO EN LOS ARTÍCULOS 113 FRACCIÓN I Y 118 DE LA LEY FEDERAL DE TRANSPARENCIA Y ACCESO A LA INFORMACIÓN PÚBLICA. D.O.F. 09-mayo-2016

DIVISIÓN DE CONTRATOS
NIVEL CENTRAL

Página 1

“Este Instrumento Jurídico fue elaborado de conformidad con los documentos correspondientes al procedimiento de contratación que se señala”.



INSTITUTO MEXICANO DEL SEGURO SOCIAL
DIRECCIÓN DE ADMINISTRACIÓN
UNIDAD DE ADQUISICIONES
COORDINACIÓN DE ADQUISICIÓN DE BIENES Y
CONTRATACIÓN DE SERVICIOS
COORDINACIÓN TÉCNICA DE PLANEACIÓN Y CONTRATOS

Contrato Número
050GYR040T00224-199-00

efectos un comunicado por escrito y firmado por el servidor público facultado para ello, informando a **“EL PROVEEDOR”** para los efectos del presente contrato.

- I.4 La adjudicación del presente contrato se realizó mediante el procedimiento de Licitación Pública Internacional Electrónica Bajo Cobertura de Tratados de Libre Comercio que Contenga Capítulo de Compras Gubernamentales número **LA-50-GYR-050GYR040-T-2-2024**, al amparo de lo establecido en los artículos 134 de la Constitución Política de los Estados Unidos Mexicanos, 26 fracción I, 26 Bis fracción II, 28 fracción II, 36 Bis y 46 de la **“LAASSP”** y los correlativos de su Reglamento, en términos del Acta de Fallo de fecha 19 de julio de 2024, emitido por la División de Equipo y Mobiliario Médico, documento que se agrega al presente contrato en el **Anexo 3 (tres)**.

Mediante oficio número 09 53 84 61 1CFH/2024/6623 de fecha 22 de julio de 2024, la Titular de la División de Equipo y Mobiliario Médico, solicitó al Titular de la División de Contratos la elaboración de los instrumentos jurídicos, remitiendo las documentales para su elaboración; siendo responsabilidad del Área Contratante, Área Requiriente, Área Técnica y del Administrador del Contrato; los aspectos técnicos, presupuestales y demás cuestiones relacionadas con la contratación, incluido el contenido de los anexos, documento que se agrega en el **Anexo 3 (tres)** del presente contrato.

- I.5. **“EL INSTITUTO”** cuenta con recursos suficientes y con autorización para ejercerlos en el cumplimiento de sus obligaciones derivadas del presente contrato, como se desprende del Oficio de Liberación de Inversión (OLI), que se agrega al presente contrato en el **Anexo 1 (uno)**.

- I.6 Cuenta con el Registro Federal de Contribuyentes N° **IMS421231145**.

- I.7 Tiene establecido su domicilio en Calle Durango número 291, Colonia Roma Norte, Demarcación Territorial Cuauhtémoc, Código Postal 06700, en la Ciudad de México, mismo que señala para los fines y efectos legales del presente contrato.

II. Declara **“EL PROVEEDOR”**, que:

- II.1 Es una persona **MORAL** legalmente constituida según consta en la Escritura Pública número 18,806 de fecha 30 de septiembre de 2016, pasada ante la fe de la Licenciada María del Carmen Tinoco Favila, Titular de la Notaría Pública número 21 de Durango, e inscrita en el Registro Público de Comercio de la misma Entidad con el folio mercantil electrónico número N-2016028900, denominada **“SERPROFCDR, S.A. DE C.V.”**, cuyo objeto social es, entre otros, la compraventa, fabricación, representación, distribución, importación y exportación de equipos e instrumental médico, material quirúrgico y de curación en general, de materias primas y productos terminados que permitan las leyes vigentes de todo lo relacionado con la industria y el comercio en general.

A través de la Escritura Pública número 18,549 de fecha 22 de noviembre de 2021, pasada ante la fe del Licenciado Eduardo Gregorio Gutierrez Ruiz, Titular de la Notaría Pública

Página 2

DIVISIÓN DE CONTRATOS
NIVEL CENTRAL

“Este Instrumento Jurídico fue elaborado de conformidad con los documentos correspondientes al procedimiento de contratación que se señala”.



INSTITUTO MEXICANO DEL SEGURO SOCIAL
DIRECCIÓN DE ADMINISTRACIÓN
UNIDAD DE ADQUISICIONES
COORDINACIÓN DE ADQUISICIÓN DE BIENES Y
CONTRATACIÓN DE SERVICIOS
COORDINACIÓN TÉCNICA DE PLANEACIÓN Y CONTRATOS

Contrato Número
050GYR040T00224-199-00

número 22 del Distrito Judicial de la Capital en ejercicio, en Durango, e inscrita en el Registro Público de Comercio de la misma Entidad, en el folio mercantil electrónico número N-2016028900, se hizo constar la transformación de la sociedad por "**SERPROF BIOMED, S.A. DE C.V.**".

- II.2** El **C. HAFID JAROM RÍOS PANIAGUA**, en su carácter de **representante legal**, cuenta con facultades suficientes para suscribir el presente contrato y obligar a su representada en los términos, lo cual acredita mediante la Escritura Pública número 18,549 de fecha 22 de noviembre de 2021, pasada ante la fe del Licenciado Eduardo Gregorio Gutierrez Ruiz, Titular de la Notaría Pública número 22 del Distrito Judicial de la Capital en ejercicio, en Durango, e inscrita en el Registro Público de Comercio de la misma Entidad con el folio mercantil electrónico número N-2016028900, mismo que bajo protesta de decir verdad manifiesta que no le han sido limitadas ni revocadas en forma alguna.
- II.3** Reúne las condiciones técnicas, jurídicas y económicas, y cuenta con la organización y elementos necesarios para su cumplimiento.
- II.4** Cuenta con su Registro Federal de Contribuyentes **SER160930B24**.
- II.5** Bajo protesta de decir verdad, está al corriente en los pagos de sus obligaciones fiscales, en específico las previstas en el artículo 32-D del Código Fiscal Federal vigente, así como de sus obligaciones fiscales en materia de seguridad social, ante el Instituto del Fondo Nacional de la Vivienda para los Trabajadores (INFONAVIT) y el Instituto Mexicano del Seguro Social (IMSS); lo que acredita con las Opiniones de Cumplimiento de Obligaciones Fiscales y en materia de Seguridad Social en sentido positivo, emitidas por el SAT e IMSS, respectivamente, así como con la Constancia de Situación Fiscal en materia de Aportaciones Patronales y Entero de Descuentos, sin adeudo, emitida por el INFONAVIT, las cuales se encuentran vigentes.

Manifiesta bajo protesta de decir verdad, no encontrarse en los supuestos de los artículos 50 y 60 de la "**LAASSP**".

En caso de que "**EL PROVEEDOR**" se encuentre en los supuestos señalados anteriormente, el contrato será nulo previa determinación de la autoridad competente de conformidad con lo establecido en el artículo 15 de la "**LAASSP**".

Asimismo, manifiesta que ni él ni ninguno de los socios o accionistas desempeñan un empleo, cargo o comisión en el servicio público, ni se encuentran inhabilitados para ello, o en su caso que, a pesar de desempeñarlo, con la formalización del presente contrato no se actualiza un conflicto de interés, en términos del artículo 49, fracción IX de la Ley General de Responsabilidades Administrativas.

Conforme a lo previsto en los artículos 57 de la "**LAASSP**" y 107 de su Reglamento, "**EL PROVEEDOR**", en caso de auditorías, visitas o inspecciones que practique la Secretaría de la Función Pública y el Órgano Interno de Control en "**EL INSTITUTO**" y cualquier otra



INSTITUTO MEXICANO DEL SEGURO SOCIAL
DIRECCIÓN DE ADMINISTRACIÓN
UNIDAD DE ADQUISICIONES
COORDINACIÓN DE ADQUISICIÓN DE BIENES Y
CONTRATACIÓN DE SERVICIOS
COORDINACIÓN TÉCNICA DE PLANEACIÓN Y CONTRATOS

Contrato Número
050GYR040T00224-199-00

entidad fiscalizadora, deberá proporcionar la información relativa al presente contrato que en su momento se requiera, generada desde el procedimiento de adjudicación hasta la conclusión de la vigencia, a efecto de ser sujetos a fiscalización de los recursos de carácter federal.

II.6 Se señala para todos los efectos legales, para oír y recibir toda clase de notificaciones y documentos los teléfonos: (618) 146 4970 y (618) 154 2550, correo electrónico: [REDACTED] y contacto@serprofbimed.com y domicilio ubicado en Avenida Universidad número 234, Oficina 220, Colonia Lomas del Guadiana, Código Postal 34110, Durango.

III. Declaran "LAS PARTES", a través de sus representantes legales, que:

III.1 Es su voluntad celebrar el presente contrato y sujetarse a sus términos y condiciones, por lo que de común acuerdo se obligan de conformidad con las siguientes:

CLÁUSULAS

PRIMERA. OBJETO DEL CONTRATO.

"EL PROVEEDOR" acepta y se obliga a proporcionar a "EL INSTITUTO" los bienes adquiridos para el Programa "MOBILIARIO MÉDICO Y DE LABORATORIO PARA HOSPITALES PRIORITARIOS" (PARTIDA 283) (DESTINO CHIHUAHUA), en los términos y condiciones establecidos en este contrato y sus Anexos que forman parte integrante del mismo, así como a lo establecido en la Junta de Aclaraciones, la cual se encuentra disponible para su consulta en el Portal de Compras Gubernamentales CompraNet.

Los Anexos que forman parte integrante del presente contrato, se enuncian a continuación:

- Anexo 1 (uno) "Oficio de Liberación de Inversión (OLI)".
- Anexo 2 (dos) "Anexo Técnico y Términos y Condiciones".
- Anexo 3 (tres) "Propuesta Económica, Propuesta Técnica, Carta Garantía, Acta de Fallo y Oficio número 09 53 84 61 1CFH/2024/6623".
- Anexo 4 (cuatro) "Documento de designación de Administrador del Contrato".
- Anexo 5 (cinco) "Junta de Aclaraciones", la cual se encuentra disponible para su consulta en el Portal de Compras Gubernamentales CompraNet

SEGUNDA. MONTO DEL CONTRATO

"EL INSTITUTO" pagará a "EL PROVEEDOR" como contraprestación por el suministro de los bienes objeto de este contrato, la cantidad de \$316,800.00 (TRESCIENTOS DIECISEIS MIL OCHOCIENTOS PESOS 00/100 M.N.), más impuestos que ascienda a \$50,688.00

Página 4

SE CANCELAN DATOS PERSONALES DE PERSONA(S) FÍSICAS IDENTIFICABLE(S) TALES COMO: CORREO ELECTRÓNICO, POR CONSIDERARSE INFORMACIÓN CUYA DIFUSIÓN PUEDE AFECTAR A LA ESFERA PRIVADA DE LA MISMA, DE CONFORMIDAD CON LO ESTABLECIDO EN LOS ARTÍCULOS 113 FRACCIÓN I Y 118 DE LA LEY FEDERAL DE TRANSPARENCIA Y ACCESO A LA INFORMACIÓN PÚBLICA. D.O.F. 09-mayo-2016

DIVISIÓN DE CONTRATOS
NIVEL CENTRAL

"Este Instrumento Jurídico fue elaborado de conformidad con los documentos correspondientes al procedimiento de contratación que se señala".



INSTITUTO MEXICANO DEL SEGURO SOCIAL
DIRECCIÓN DE ADMINISTRACIÓN
UNIDAD DE ADQUISICIONES
COORDINACIÓN DE ADQUISICIÓN DE BIENES Y
CONTRATACIÓN DE SERVICIOS
COORDINACIÓN TÉCNICA DE PLANEACIÓN Y CONTRATOS

Contrato Número
050GYR040T00224-199-00

(CINCUENTA MIL SEISCIENTOS OCHENTA Y OCHO PESOS 00/100 M.N.), que hace un total de \$367,488.00 (TRESCIENTOS SESENTA Y SIETE MIL CUATROCIENTOS OCHENTA Y OCHO PESOS 00/100 M.N.), de conformidad con el precio unitario que se indica en el **Anexo 3 (tres)** del presente contrato.

El precio unitario es considerado fijo y en moneda nacional hasta que concluya la relación contractual que se formaliza, incluyendo todos los conceptos y costos involucrados en la adquisición para el Programa **“MOBILIARIO MÉDICO Y DE LABORATORIO PARA HOSPITALES PRIORITARIOS” (PARTIDA 283) (DESTINO CHIHUAHUA)**, por lo que **“EL PROVEEDOR”** no podrá agregar ningún costo extra y el precio será inalterable durante la vigencia del presente contrato.

TERCERA. ANTICIPO.

Para el presente contrato **“EL INSTITUTO”** no otorgará anticipo a **“EL PROVEEDOR”**.

CUARTA. FORMA Y LUGAR DE PAGO.

“EL INSTITUTO” efectuará el pago a **“EL PROVEEDOR”** por cada Orden de Suministro (**Anexo 4.5**) cumplimentada, es decir, previa entrega de los bienes que representen la totalidad de cada Orden de Suministro (**Anexo 4.5**) y que hayan sido adjudicados, recibidos, instalados y operando a entera satisfacción de **“EL INSTITUTO”**, a través del administrador del presente contrato, de conformidad con lo dispuesto en el artículo 51 de la **“LAASSP”** así como por lo establecido en Anexo Técnico y los Términos y Condiciones, que se agregan al presente contrato en el **Anexo 2 (dos)**.

El pago se realizará en pesos mexicanos, en los plazos normados por la Dirección de Finanzas, de acuerdo al **“Procedimiento para la recepción, glosa y aprobación de documentos presentados para trámite de pago y la constitución, modificación, cancelación, operación y control de fondos fijos”** sin que éstos rebasen los 20 (veinte) días naturales posteriores a aquel en que **“EL PROVEEDOR”** presente en forma impresa el Comprobante Fiscal Digital por Internet (CFDI), siempre y cuando se cuente con la suficiencia presupuestal, así como con la documentación comprobatoria que acredite la entrega de los bienes conforme lo señalado en los Términos y Condiciones que se agregan en el **Anexo 2 (dos)** del presente contrato, y conforme a los numerales cuarto y sexto del capítulo quinto, intitulado, de los Lineamientos para promover la agilización de pago a los proveedores contenidos en el **“Acuerdo por el que se emiten diversos lineamientos en materia de adquisiciones, arrendamientos y servicios y de obras públicas y servicios relacionados con las mismas”**, concordante con los artículos 65 y 66 del Reglamento de la Ley Federal de Presupuesto y Responsabilidad Hacendaria.

El CFDI deberá presentarse ante la División de Trámite de Erogaciones de la Coordinación de Contabilidad y Trámite de Erogaciones en Órganos Normativos, la Oficina de Control de Trámite de Erogaciones en los Órganos de Operación Administrativa Desconcentrada (OOAD), la Oficina de Trámite de Erogaciones de la Unidad Médica de Alta Especialidad (UMAE), según corresponda, para proceder a su glosa, revisión y, en su caso, aprobación. En caso de aplicar, dicho CFDI

DIVISIÓN DE CONTRATOS
NIVEL CENTRAL

Página 5

“Este Instrumento Jurídico fue elaborado de conformidad con los documentos correspondientes al procedimiento de contratación que se señala”.



INSTITUTO MEXICANO DEL SEGURO SOCIAL
DIRECCIÓN DE ADMINISTRACIÓN
UNIDAD DE ADQUISICIONES
COORDINACIÓN DE ADQUISICIÓN DE BIENES Y
CONTRATACIÓN DE SERVICIOS
COORDINACIÓN TÉCNICA DE PLANEACIÓN Y CONTRATOS

Contrato Número
050GYR040T00224-199-00

deberá contener el nombre, cargo y firma de autorización del Administrador del Contrato, de quien suscribió la orden de compra o servicio, o de quien autorizó la contratación por montos inferiores a \$2,000.00 (antes de IVA). Asimismo, en dicho CFDI se deberán indicar: número de alta en SAI o número de identificación de pedido-recepción en PREI-Millennium (cuando sea aplicable), número de proveedor, número de contrato, y la indicación de que **"EL PROVEEDOR"** cuenta con opiniones positivas y vigentes en materia de aportaciones de seguridad social ante **"EL INSTITUTO"** e INFONAVIT así como de obligaciones fiscales ante el SAT.

En caso de que el devengo por la entrega-recepción no genere número de alta en SAI o número de pedido-recepción en PREI-Millennium, en su caso, se deberá adjuntar acta de entrega-recepción.

El personal de la División de Trámite de Erogaciones de la Coordinación de Contabilidad y Trámite de Erogaciones no podrá devolver el CFDI presentado por errores que no afecten la validez fiscal del documento o por causas imputables a **"EL INSTITUTO"**.

Para los casos en que no se formalice el presente contrato, el fallo o notificación de la adjudicación será el documento con el cual procederá el pago respectivo de los bienes entregados, únicamente para el periodo comprendido entre el fallo y la fecha en que debió formalizarse el contrato.

Para efectos de lo anterior, la División de Contratos deberá informar al administrador del presente contrato o Área Consolidadora, en su caso, en un plazo no mayor a 24 (veinticuatro) horas posteriores al vencimiento del plazo para formalización del instrumento legal, de la falta de formalización del mismo, a efecto de que se realicen las gestiones que correspondan para no recibir los bienes materia del presente contrato.

"EL PROVEEDOR" deberá expedir sus CFDI en el esquema de facturación electrónica, con las especificaciones normadas en los artículos 29 y 29-A del Código Fiscal de la Federación (CFF), así como las que emita el Servicio de Administración Tributaria (SAT) a nombre de **"EL INSTITUTO"**, con Registro Federal de Contribuyentes IMS421231145 y en caso de ser necesario como dato adicional, el domicilio en Avenida Paseo de la Reforma Núm. 476 en la Colonia Juárez, C.P. 06600, Demarcación Territorial Cuauhtémoc, Ciudad de México.

Para la validación de dichos comprobantes **"EL PROVEEDOR"** deberá cargar en Internet, a través del Portal de Servicios a Proveedores de la página de **"EL INSTITUTO"** archivo en formato XML. La validez de los mismos, será determinada durante la carga y únicamente los comprobantes validos serán procedentes para pago.

El pago se realizará mediante transferencia electrónica de fondos y en la fecha, a través del esquema electrónico interbancario que **"EL INSTITUTO"** tiene en operación, para tal efecto **"EL PROVEEDOR"** deberá proporcionar la documentación requerida por la Coordinación de Tesorería, para dar de alta en el Sistema de **"EL INSTITUTO"**, la cuenta bancaria, (no deberá ser referenciada ni concentradora), CLABE, Banco y Sucursal a menos que éste acredite en forma fehaciente la imposibilidad para ello.



INSTITUTO MEXICANO DEL SEGURO SOCIAL
DIRECCIÓN DE ADMINISTRACIÓN
UNIDAD DE ADQUISICIONES
COORDINACIÓN DE ADQUISICIÓN DE BIENES Y
CONTRATACIÓN DE SERVICIOS
COORDINACIÓN TÉCNICA DE PLANEACIÓN Y CONTRATOS

Contrato Número:
050GYR040T00224-199-00

El pago se depositará a **"EL PROVEEDOR"** en la fecha programada, a través del Sistema de Pagos Electrónicos Interbancarios.

El administrador del presente contrato será quien dará la autorización para que la Dirección de Finanzas proceda a su pago de acuerdo a lo normado en el anexo "Normatividad de pago de las Cuentas Contables" del "Procedimiento para la recepción, glosa y aprobación de documentos presentados para trámite de pago y la constitución, modificación, cancelación, operación y control de fondos fijos".

En ningún caso, se deberá autorizar el pago de los bienes, sí no se ha determinado, calculado y notificado a **"EL PROVEEDOR"** las penas convencionales o deducciones pactadas en el presente contrato, así como su registro y validación en el Sistema PREI Millenium.

"EL PROVEEDOR" podrá optar por cobrar a través de factoraje financiero conforme al Programa de Cadenas Productivas de Nacional Financiera, S.N.C., Institución de Banca de Desarrollo con **"EL INSTITUTO"**.

En caso de que **"EL PROVEEDOR"** reciba pagos en exceso deberá reintegrar las cantidades pagadas en exceso más los intereses correspondientes, conforme a la tasa que establezca la Ley de Ingresos de la Federación, en los casos de prórroga para el pago de créditos fiscales. Los intereses se calcularán sobre las cantidades en exceso y se computarán por días naturales desde la fecha de su entrega hasta la fecha en que se pongan efectivamente las cantidades a disposición de **"EL INSTITUTO"**.

En caso de que **"EL PROVEEDOR"** presente su CFDI con errores o deficiencias, conforme a lo previsto en los artículos 89 y 90 del Reglamento de la **"LAASSP"**, **"EL INSTITUTO"** dentro de los 3 (tres) días hábiles siguientes a la recepción de la misma, indicará por escrito a **"EL PROVEEDOR"** las deficiencias o errores que deberá corregir. El periodo que transcurra a partir de la entrega del citado escrito y hasta que **"EL PROVEEDOR"** presente las correcciones no se computará dentro del plazo estipulado para el pago.

"EL PROVEEDOR", para cada uno de los pagos que efectivamente reciba, de acuerdo con esta cláusula, deberá de expedir a nombre de **"EL INSTITUTO"**, el "CFDI con complemento para la recepción de pagos", también denominado "recibo electrónico de pago", el cual elaborará dentro de los plazos establecidos por las disposiciones fiscales vigentes y lo cargará en el portal de servicios a proveedores de la página de **"EL INSTITUTO"**.

"EL PROVEEDOR" se obliga a no cancelar ante el SAT los CFDI a favor de **"EL INSTITUTO"** previamente validados en el portal de servicios a proveedores, salvo justificación y comunicación por parte del mismo al administrador del presente contrato para su autorización expresa, debiendo éste informar a las áreas de trámite de erogaciones de dicha justificación y reposición del CFDI en su caso.



INSTITUTO MEXICANO DEL SEGURO SOCIAL
DIRECCIÓN DE ADMINISTRACIÓN
UNIDAD DE ADQUISICIONES
COORDINACIÓN DE ADQUISICIÓN DE BIENES Y
CONTRATACIÓN DE SERVICIOS
COORDINACIÓN TÉCNICA DE PLANEACIÓN Y CONTRATOS

Contrato Número
050GYR040T00224-199-00

El administrador del presente contrato llevará a cabo la valoración de la procedencia del pago por concepto de gastos no recuperables conforme a lo previsto en los artículos 101 y 102 del Reglamento de la "LAASSP", en relación con los artículos 38, 46, 54 Bis y 55 Bis, segundo párrafo de la "LAASSP", previa solicitud por escrito a "EL PROVEEDOR", acompañada de los documentos siguientes:

- Copia de la identificación oficial vigente con fotografía y firma de la persona que haya realizado los trámites relacionados con el procedimiento de contratación.
- El CFDI que reúna los requisitos de los artículos 29 y 29-A del CFF, 37 al 40 del Reglamento del Código Fiscal de la Federación (RCFF) y, en su caso, la Resolución de la Miscelánea Fiscal del Ejercicio que corresponda.
- La solicitud la realizará al administrador del presente contrato para la determinación de la procedencia del pago y, en su caso, elaborar el finiquito y remitirlo para el pago respectivo a la Coordinación de Contabilidad y Trámite de Erogaciones, dependiente de la Dirección de Finanzas, o ante la Jefatura de Servicios de Finanzas o de la Unidad Médica de Alta Especialidad (UMAE) o ante los Órganos de Operación Administrativa Desconcentrada (OOAD), según corresponda.

Al notificar a "EL PROVEEDOR" la aplicación de una pena convencional, el administrador del presente contrato deberá solicitar a las áreas de contabilidad (en Órganos Normativos, OOAD o en UMAE) la emisión del CFDI de ingreso por dicho concepto y entregarlo a "EL PROVEEDOR" para que se compense contra los adeudos que tenga "EL INSTITUTO" para con "EL PROVEEDOR" o, para que en su defecto, éste proceda a pagar a "EL INSTITUTO" la pena convencional.

El pago de los bienes quedará condicionado proporcionalmente al pago que "EL PROVEEDOR" deba efectuar por conceptos de penas convencionales y/o deducciones. En ambos casos, "EL INSTITUTO" realizará las retenciones correspondientes sobre el CFDI que se presente para pago. En el entendido de que en el supuesto de que sea rescindido el presente contrato, no procederá el cobro de dichas penalizaciones, ni la contabilización de las mismas para hacer efectiva la garantía de cumplimiento, de conformidad con lo establecido por el artículo 95 del Reglamento de la "LAASSP".

Las Unidades Responsables del Gasto (URG) deberán registrar los contratos, convenios y su DDP en el Sistema PREI Millenium para el trámite de pago correspondiente.

Los bienes cuya recepción no genere alta a través del SAI o el PREI Millenium de manera electrónica, deberán contener la firma de recepción y de autorización para el trámite de pago de acuerdo a lo establecido en el "Procedimiento para la recepción, glosa y aprobación de documentos presentados para trámite de pago y la constitución, modificación, cancelación, operación y control de fondos fijos" vigente, así como el Acta de Entrega-Recepción, según corresponda.



INSTITUTO MEXICANO DEL SEGURO SOCIAL
DIRECCIÓN DE ADMINISTRACIÓN
UNIDAD DE ADQUISICIONES
COORDINACIÓN DE ADQUISICIÓN DE BIENES Y
CONTRATACIÓN DE SERVICIOS
COORDINACIÓN TÉCNICA DE PLANEACIÓN Y CONTRATOS

Contrato Número
050GYR040T00224-199-00

naturales anteriores a la fecha de pago programada, el administrador del presente contrato, o en su caso, el Titular del Área Requiriente, deberá entregar los documentos sustantivos de dicha cesión al área responsable de autorizar ésta, conforme al "Procedimiento para la recepción, glosa y aprobación de documentos presentados para trámite de pago y la constitución, modificación, cancelación, operación y control de fondos fijos".

"**EL PROVEEDOR**" que tenga cuentas líquidas y exigibles a su cargo por concepto de cuotas obrero patronales, conforme a lo previsto en el artículo 40 B de la Ley del Seguro Social, acepta que "**EL INSTITUTO**" las compense con el o los pagos que tenga que hacerle por concepto de contraprestación por la prestación del servicio objeto de este contrato.

El cómputo del plazo para realizar el pago se contabilizará a partir del día hábil siguiente de la aceptación del CFDI o factura electrónica, y ésta reúna los requisitos fiscales que establece la legislación en la materia, el desglose de los bienes entregados, los precios unitarios, se verifique su autenticidad, no existan aclaraciones al importe y vaya acompañada con la documentación soporte de la entrega de los bienes facturados.

De conformidad con el artículo 90, del Reglamento de la "**LAASSP**", en caso de que el CFDI o factura electrónica entregado presente errores, el Administrador del presente contrato o a quien éste designe por escrito, dentro de los 3 (tres) días hábiles siguientes de su recepción, indicará a "**EL PROVEEDOR**" las deficiencias que deberá corregir; por lo que, el procedimiento de pago reiniciará en el momento en que "**EL PROVEEDOR**" presente el CFDI y/o documentos soporte corregidos y sean aceptados.

El tiempo que "**EL PROVEEDOR**" utilice para la corrección del CFDI y/o documentación soporte entregada, no se computará para efectos de pago, de acuerdo con lo establecido en el artículo 51 de la "**LAASSP**".

El CFDI o factura electrónica deberá ser presentada de forma impresa.

El CFDI o factura electrónica se deberá presentar desglosando el impuesto cuando aplique.

"**EL PROVEEDOR**" manifiesta su conformidad que, hasta en tanto no se cumpla con la verificación, supervisión y aceptación de los bienes, no se tendrán como recibidos o aceptados por el Administrador del presente contrato.

Para efectos de trámite de pago, "**EL PROVEEDOR**" deberá ser titular de una cuenta bancaria, en la que se efectuará la transferencia electrónica de pago, respecto de la cual deberá proporcionar toda la información y documentación que le sea requerida por "**EL INSTITUTO**", para efectos del pago.

"**EL PROVEEDOR**" deberá presentar la información y documentación "**EL INSTITUTO**" le solicite para el trámite de pago, atendiendo a las disposiciones legales e internas de "**EL INSTITUTO**".



El pago de los bienes, quedará condicionado al pago que “EL PROVEEDOR” deba efectuar por concepto de penas convencionales y, en su caso, deductivas.

Para el caso que se presenten pagos en exceso, se estará a lo dispuesto por el artículo 51, párrafo tercero, de la “LAASSP”.

QUINTA. LUGAR, PLAZOS Y CONDICIONES DE LA ENTREGA DE LOS BIENES.

La entrega de los bienes será conforme a los plazos, condiciones y entregables establecidos por “EL INSTITUTO” en el Anexo Técnico, en los Términos y Condiciones y Anexos, integrados en el **Anexo 2 (dos)** de este instrumento jurídico, apegándose a las condiciones, alcances y características detalladas en la Convocatoria y Junta de Aclaraciones, disponibles para su consulta en el Portal de Compras Gubernamentales CompraNet y Acta de Fallo, ésta última se agrega en el **Anexo 3 (tres)** del presente contrato.

La entrega de los bienes se realizará en los domicilios señalados en el Anexo Técnico, en los Términos y Condiciones y Anexos, integrados en el **Anexo 2 (dos)** de este instrumento jurídico y fechas establecidas en los mismos.

En los casos que derivado de la verificación se detecten defectos o discrepancias en la entrega de los bienes o incumplimiento en las especificaciones técnicas, “EL PROVEEDOR” contará con el plazo establecido en el Anexo Técnico, en los Términos y Condiciones y Anexos, integrados en el **Anexo 2 (dos)** de este instrumento jurídico para la reposición o corrección, contados a partir del momento de la notificación por correo electrónico y/o escrito, sin costo adicional para “EL INSTITUTO”.

LUGAR DE LA ENTREGA DE LOS BIENES.- El lugar de entrega de los bienes, a entera satisfacción de “EL INSTITUTO”, será en las Unidades Médicas contenidas en el *Anexo 3.4 “Guía de Distribución”*, integrado al presente contrato como **Anexo 2 (dos)**.

PLAZO DE ENTREGA DEL BIEN.- El plazo de entrega para todas las partidas relacionadas en el *Anexo 3.2 “Relación y Cantidad de Bienes”*, integrado al presente contrato como **Anexo 2 (dos)** será de **60 (sesenta) días naturales**, los cuales serán contados a partir del día siguiente natural de la notificación del *Anexo 4.5 “Orden de Suministro”*, integrado al presente contrato como **Anexo 2 (dos)** que realice el Administrador del Contrato a “EL PROVEEDOR”. En caso de que “EL PROVEEDOR” esté en posibilidades de entregar en un plazo menor a los **60 (sesenta) días naturales** podrá solicitar la autorización del Administrador del Contrato para entregarlos en dicho plazo menor, esta autorización deberá constar por escrito o vía correo electrónico.

La notificación del *Anexo 4.5 “Orden de Suministro”*, integrado al presente contrato como **Anexo 2 (dos)** podrá ser realizada a partir del día natural siguiente al inicio de la vigencia del presente contrato y hasta el 30 de agosto de 2024. El Administrador del Contrato especificará, en cada *Anexo 4.5 “Orden de Suministro”*, el lugar y cantidades de entrega de los bienes solicitados de cada partida con cargo al contrato.



INSTITUTO MEXICANO DEL SEGURO SOCIAL
DIRECCIÓN DE ADMINISTRACIÓN
UNIDAD DE ADQUISICIONES
COORDINACIÓN DE ADQUISICIÓN DE BIENES Y
CONTRATACIÓN DE SERVICIOS
COORDINACIÓN TÉCNICA DE PLANEACIÓN Y CONTRATOS

Contrato Número
050GYR040T00224-199-00

La notificación del *Anexo 4.5 "Orden de Suministro"*, integrado al presente contrato como **Anexo 2 (dos)** podrá ser realizada a partir del día natural siguiente al inicio de la vigencia del presente contrato y hasta el 30 de agosto de 2024. El Administrador del Contrato especificará, en cada *Anexo 4.5 "Orden de Suministro"*, el lugar y cantidades de entrega de los bienes solicitados de cada partida con cargo al contrato.

A partir de notificada el *Anexo No. 4.5 "Orden de Suministro"* y dentro del plazo de entrega para cada partida, **"EL PROVEEDOR"** deberá realizar la entrega, recepción y, en su caso, adecuación, instalación y puesta en operación de los bienes adjudicados, establecidos en el *Anexo No. 3.3 "Requisitos de los Bienes"* integrado al presente contrato como **Anexo 2 (dos)**.

CONDICIONES DE LA ENTREGA DE LOS BIENES.- "EL PROVEEDOR" se obliga con **"EL INSTITUTO"** a cumplir con las condiciones de la entrega de los bienes, de acuerdo al Anexo Técnico, en los Términos y Condiciones y Anexos integrados al presente contrato como **Anexo 2 (dos)**, así como a lo ofrecido en sus propuestas técnica y económica que se agregan como **Anexo 3 (tres)**, al presente contrato y lo dispuesto en la Junta de Aclaraciones, disponible para su consulta en el Portal de Compras Gubernamentales CompraNet.

Cabe resaltar que mientras no se cumpla con las condiciones de la entrega de los bienes establecidas, **"EL INSTITUTO"** no dará por aceptado los bienes objeto de este contrato.

SIXTA. VIGENCIA

"LAS PARTES" convienen en que la vigencia del presente contrato será a partir del día natural siguiente de la notificación del fallo, es decir del día **20 de julio de 2024** y hasta el **31 de diciembre de 2024**.

SÉPTIMA. MODIFICACIONES DEL CONTRATO.

"LAS PARTES" están de acuerdo que **"EL INSTITUTO"** por razones fundadas y explícitas podrá ampliar el monto o la cantidad de los bienes, de conformidad con el artículo 52 de la "LAASSP", siempre y cuando las modificaciones no rebasen en su conjunto el 20% (veinte por ciento) de los establecidos originalmente, el precio unitario sea igual al originalmente pactado y el contrato esté vigente. La modificación se formalizará mediante la celebración de un Convenio Modificadorio.

"EL INSTITUTO", podrá ampliar la vigencia del presente instrumento, siempre y cuando, no implique incremento del monto contratado o de la cantidad de bienes, siendo necesario que se obtenga el previo consentimiento de **"EL PROVEEDOR"**.

De presentarse caso fortuito o fuerza mayor, o por causas atribuibles a **"EL INSTITUTO"**, se podrá modificar el plazo del presente instrumento jurídico, debiendo acreditar dichos supuestos con las constancias respectivas. La modificación del plazo por caso fortuito o fuerza mayor podrá ser solicitada por cualquiera de **"LAS PARTES"**.



INSTITUTO MEXICANO DEL SEGURO SOCIAL
DIRECCIÓN DE ADMINISTRACIÓN
UNIDAD DE ADQUISICIONES
COORDINACIÓN DE ADQUISICIÓN DE BIENES Y
CONTRATACIÓN DE SERVICIOS
COORDINACIÓN TÉCNICA DE PLANEACIÓN Y CONTRATOS

Contrato Número
050GYR040T00224-199-00

En los supuestos previstos en los dos párrafos anteriores, no procederá la aplicación de penas convencionales por atraso.

Cualquier modificación al presente contrato deberá formalizarse por escrito, y deberá suscribirse por el servidor público de “**EL INSTITUTO**” que lo haya hecho, o quien lo sustituya o esté facultado para ello, para lo cual “**EL PROVEEDOR**” realizará el ajuste respectivo de la garantía de cumplimiento, en términos del artículo 91, último párrafo del Reglamento de la LAASSP, salvo que por disposición legal se encuentre exceptuado de presentar garantía de cumplimiento.

“**EL INSTITUTO**” se abstendrá de hacer modificaciones que se refieran a precios, anticipos, pagos progresivos, especificaciones y, en general, cualquier cambio que implique otorgar condiciones más ventajosas a un proveedor comparadas con las establecidas originalmente.

OCTAVA. GARANTÍA DE LOS BIENES

“**EL PROVEEDOR**” deberá garantizar los bienes y sus accesorios que oferte y su óptimo funcionamiento por un periodo obligatorio acorde a lo establecido en el *Anexo No. 3.3 “Requisitos para los bienes”* en la columna “Período de Garantía”, integrado al presente contrato como **Anexo 2 (dos)** misma que será exigible por “**EL INSTITUTO**”, a partir de la entrega de los bienes, a entera satisfacción del mismo, en las Unidades Médicas, contenidas en el *Anexo No. 3.4 “Guía de Distribución”*, integrado al presente contrato como **Anexo 2 (dos)** de destino final de los bienes y hasta el cumplimiento del periodo correspondiente.

Por lo anterior, “**EL PROVEEDOR**” integró a su propuesta, copia simple de la Carta de Garantía de los bienes, sus accesorios, y su óptimo funcionamiento, misma que se agrega en el **Anexo 3 (tres)** del presente contrato, en la que se indica clara y expresamente el número de partida del bien, la descripción de los bienes, el número y nombre del procedimiento, así como el plazo de garantía de los bienes ofertados y su óptimo funcionamiento, así como, que la garantía responde a una cobertura amplia contra vicios ocultos, defectos de fabricación o cualquier falla que presenten, los bienes y sus accesorios por el periodo establecido. La Carta de Garantía de los bienes deberá ser entregada por “**EL PROVEEDOR**” durante el acto de entrega recepción de los bienes, debiendo ésta corresponder a la integrada en la propuesta técnica correspondiente.

Adicionalmente a la Carta de Garantía descrita, con fundamento en el artículo 45 fracción XVII, artículo 53 segundo párrafo de la **LAASSP** y artículo 96 segundo párrafo del **RLAASSP**, “**EL PROVEEDOR**” se obliga constituir una Garantía por los Defectos y Vicios Ocultos de los Bienes, así como de todas las obligaciones a cargo de “**EL PROVEEDOR**” cuyo cumplimiento vencen en plazo posterior a la terminación de la vigencia del presente contrato, por una vigencia del mismo plazo que “**EL PROVEEDOR**” oferte para garantizar todos los bienes incluidos en su propuesta, la cual será acorde a lo establecido en el *Anexo No. 3.3 “Requisitos para los bienes”* en la columna “Período de Garantía”, integrado al presente contrato como **Anexo 2 (dos)**.



Dicha Garantía por los Defectos y Vicios Ocultos de los Bienes, cubrirá:

- La reparación o sustitución de los bienes y sus accesorios, que, una vez recibidos por “EL INSTITUTO”, presenten vicios ocultos, defectos de fabricación o fallas no originadas por el mal uso de los mismos.
- La disponibilidad, en venta, para “EL INSTITUTO” de refacciones y consumibles que en su caso requieran los bienes y/o accesorios adjudicados.

“EL PROVEEDOR” deberá constituir esta Garantía por Defectos o Vicios Ocultos de los Bienes mediante fianza expedida por compañía afianzadora mexicana autorizada por la Comisión Nacional de Seguros y Fianzas en términos de la Ley de Instituciones de Seguros y Fianzas, a favor de “EL INSTITUTO”, por un importe equivalente al 10% (diez por ciento) del monto total del contrato, sin incluir el IVA. Dicha fianza deberá ser entregada al Administrador del Contrato previamente a la entrega de los bienes al mismo y la formalización del Acta Administrativa de Entrega-Recepción respectiva, por lo cual, al momento de entregar los bienes, “EL PROVEEDOR” deberá proporcionar original de dicha fianza al Administrador del Contrato.

Esta fianza podrá ser exigible por “EL INSTITUTO” ante la Institución Afianzadora que la expidió, cuando “EL PROVEEDOR”:

- a) No repare los bienes y sus accesorios que presenten vicios ocultos, defectos de fabricación o fallas no originadas por el mal uso de los mismos, en el tiempo establecido en la **fracción iii**. “Plazo y condiciones de canje o devolución del bien” del inciso **j**) de los Términos y Condiciones, integrados al presente contrato como **Anexo 2 (dos)**, una vez debidamente notificado por el Administrador del Contrato.

Asimismo, se deberá considerar lo señalado en los incisos **i**) y **j**) de los Términos y Condiciones que se integran en el **Anexo 2 (dos)** del presente contrato.

NOVENA. GARANTÍA DE CUMPLIMIENTO DEL CONTRATO

Conforme a los artículos 48, fracción II, 49, fracción II, de la “LAASSP”; 85, fracción III, y 103 de su Reglamento “EL PROVEEDOR” se obliga a constituir una garantía **divisible** y en este caso se hará efectiva en proporción al incumplimiento de la obligación principal, mediante fianza expedida por compañía afianzadora mexicana autorizada por la Comisión Nacional de Seguros y de Fianzas, a favor de “EL INSTITUTO”, por un importe equivalente al **10% (DIEZ POR CIENTO)** del monto total del contrato, sin incluir impuestos.

Dicha fianza deberá ser entregada a “EL INSTITUTO”, a más tardar dentro de los 10 días naturales siguientes a la firma del presente contrato.

“EL PROVEEDOR” queda obligado a entregar a “EL INSTITUTO” la póliza de fianza antes señalada, en la División de Contratos, ubicada en Calle Durango número 291, 10º piso, Colonia



Roma Norte, Demarcación Territorial Cuauhtémoc, Código Postal 06700, en la Ciudad de México, apegándose al formato que para tal efecto se entregará en la referida División.

Dicha póliza de garantía de cumplimiento del contrato se liberará de forma inmediata a **“EL PROVEEDOR”** una vez que **“EL INSTITUTO”** le otorgue autorización por escrito, para que éste pueda solicitar a la afianzadora correspondiente la cancelación de la fianza, autorización que se entregará a **“EL PROVEEDOR”** siempre que demuestre haber cumplido con la totalidad de las obligaciones adquiridas por virtud del presente contrato; para lo anterior deberá presentar mediante escrito la solicitud de liberación de la fianza en la División de Contratos, misma que llevará a cabo el procedimiento para su liberación y entrega.

ENDOSO DE LA GARANTÍA DE CUMPLIMIENTO.- En el supuesto de que **“EL INSTITUTO”** y por así convenir a sus intereses, decidiera modificar en cualquiera de sus partes el presente contrato, **“EL PROVEEDOR”** se obliga a otorgar el endoso de la póliza de garantía originalmente entregada, en el que conste las modificaciones o cambios en la respectiva fianza, observándose los mismos términos y condiciones señalados en la presente cláusula para la entrega de la garantía de cumplimiento, debiéndola entregar **“EL PROVEEDOR”** a más tardar dentro de los 10 (diez) días naturales siguientes a la firma del convenio respectivo.

EJECUCIÓN DE LA GARANTÍA DE CUMPLIMIENTO DE ESTE CONTRATO.- **“EL INSTITUTO”** llevará a cabo la ejecución de la garantía de cumplimiento de contrato en los casos siguientes:

- a) Se rescinda administrativamente el presente contrato.
- b) Durante su vigencia se detecten deficiencias, fallas o calidad inferior de los bienes entregados, en comparación con lo ofertado.
- c) Cuando en el supuesto de que se realicen modificaciones al contrato, **“EL PROVEEDOR”** no entregue en el plazo pactado el endoso o la nueva garantía, que ampare el porcentaje establecido para garantizar el cumplimiento del presente instrumento, de conformidad con la presente Cláusula.
- d) Por cualquier otro incumplimiento de las obligaciones contraídas en este contrato.

En caso de que **“EL PROVEEDOR”** incumpla con la entrega de la garantía en el plazo establecido, **“EL INSTITUTO”** podrá rescindir el contrato y dará vista al Órgano Interno de Control para que proceda en el ámbito de sus facultades.

La garantía de cumplimiento no será considerada como una limitante de responsabilidad de **“EL PROVEEDOR”**, derivada de sus obligaciones y garantías estipuladas en el presente instrumento jurídico, y no impedirá que **“EL INSTITUTO”** reclame la indemnización por cualquier incumplimiento que pueda exceder el valor de la garantía de cumplimiento.

En caso de incremento al monto del presente instrumento jurídico o modificación al plazo, **“EL PROVEEDOR”** se obliga a entregar a **“EL INSTITUTO”**, dentro de los 10 (diez) días naturales siguientes a la formalización del mismo, de conformidad con el último párrafo del artículo 91, del



INSTITUTO MEXICANO DEL SEGURO SOCIAL
DIRECCIÓN DE ADMINISTRACIÓN
UNIDAD DE ADQUISICIONES
COORDINACIÓN DE ADQUISICIÓN DE BIENES Y
CONTRATACIÓN DE SERVICIOS
COORDINACIÓN TÉCNICA DE PLANEACIÓN Y CONTRATOS

Contrato Número
050GYR040T00224-199-00

Reglamento de la “LAASSP”, los documentos modificatorios o endosos correspondientes, debiendo contener en el documento la estipulación de que se otorga de manera conjunta, solidaria e inseparable de la garantía otorgada inicialmente.

Una vez cumplidas las obligaciones a satisfacción, el servidor público facultado por “EL INSTITUTO” procederá inmediatamente a extender la constancia de cumplimiento de las obligaciones contractuales y dará inicio a los trámites para la cancelación de la garantía cumplimiento del contrato, lo que comunicará a “EL PROVEEDOR”.

DÉCIMA. OBLIGACIONES DE “EL PROVEEDOR”.

“EL PROVEEDOR”, se obliga a:

- a) Entregar los bienes en las fechas o plazos y lugares establecidos conforme a lo pactado en el presente contrato y anexos respectivos.
- b) Cumplir con las especificaciones técnicas y de calidad y demás condiciones establecidas en el presente contrato y sus respectivos anexos.
- c) Realizar los trámites de importación y cubrir los impuestos y derechos que se generen, cuando se trate de bienes de procedencia extranjera
- d) Asumir la responsabilidad de cualquier daño que llegue a ocasionar a “EL INSTITUTO” o a terceros con motivo de la ejecución y cumplimiento del presente contrato.
- e) Proporcionar la información que le sea requerida por la Secretaría de la Función Pública y el Órgano Interno de Control, de conformidad con el artículo 107 del Reglamento de la “LAASSP”.
- f) Así, como a lo señalado en el Anexo Técnico, Términos y Condiciones y Anexos que se integran en el **Anexo 2 (dos)** del presente contrato

DÉCIMA PRIMERA. OBLIGACIONES DE “EL INSTITUTO”

“EL INSTITUTO”, se obliga a:

- a) Otorgar las facilidades necesarias, a efecto de que “EL PROVEEDOR” lleve a cabo en los términos convenidos, el suministro de bienes objeto del contrato.
- b) Realizar el pago correspondiente en tiempo y forma.
- c) Extender a “EL PROVEEDOR”, por conducto del servidor público facultado, la constancia de cumplimiento de obligaciones contractuales inmediatamente que se cumplan éstas a satisfacción expresa de dicho servidor público para que se dé trámite a la cancelación de la garantía de cumplimiento del presente contrato.
- d) Así como a lo señalado en el Anexo Técnico, Términos y Condiciones y Anexos que se integran en el **Anexo 2 (dos)** del presente contrato.

DÉCIMA SEGUNDA. ADMINISTRACIÓN, VERIFICACIÓN, SUPERVISIÓN Y ACEPTACIÓN DE LOS BIENES



“EL INSTITUTO” designa como administrador del presente contrato al servidor público que suscribe el mismo, quien fue designado mediante el documento de designación de administrador del contrato que se adjunta en el **Anexo 4 (cuatro)**, quien dará seguimiento y verificará el cumplimiento de los derechos y obligaciones establecidos en este instrumento, quien podrá ser sustituido en cualquier momento, en su cargo o funciones sin que por ello sea necesario celebrar un convenio modificatorio.

En el caso de que se lleve a cabo un relevo institucional temporal o permanente con dicho servidor público de “EL INSTITUTO” tendrá carácter de ADMINISTRADOR DEL PRESENTE CONTRATO, la persona que sustituya al servidor público en el cargo, para lo cual no será necesario celebrar un convenio modificatorio.

Los bienes se tendrán por recibidos previa revisión del administrador del presente contrato, la cual consistirá en la verificación del cumplimiento de las especificaciones establecidas y en su caso en los anexos respectivos, así como las contenidas en la propuesta técnica.

“EL INSTITUTO”, a través del administrador del contrato, rechazará los bienes que no cumplan las especificaciones establecidas en este contrato y en sus Anexos, obligándose “EL PROVEEDOR” en este supuesto, a entregarlos nuevamente bajo su responsabilidad y sin costo adicional para “EL INSTITUTO”, sin perjuicio de la aplicación de las penas convencionales o deducciones al cobro correspondientes.

“EL INSTITUTO”, a través del administrador del contrato, podrá aceptar los bienes que incumplan de manera parcial o deficiente las especificaciones establecidas en este contrato y en los anexos respectivos, sin perjuicio de la aplicación de las deducciones al pago que procedan, y reposición de los bienes, cuando la naturaleza propia de éstos lo permita.

DÉCIMA TERCERA. DEDUCCIONES

“EL INSTITUTO” aplicará deducciones al pago por el incumplimiento parcial o deficiente, en que incurra “EL PROVEEDOR” conforme a lo estipulado en las cláusulas del presente contrato y sus anexos respectivos, las cuales se calcularán por un **1% (uno por ciento)** del precio unitario por cada día natural de atraso por incumplimiento sin incluir IVA conforme al concepto u obligación, nivel de servicio y unidad de medida señalado en el inciso **h)** de los Términos y Condiciones, integrados al presente contrato como **Anexo 2 (dos)**. Las cantidades a deducir se aplicarán en el CFDI o factura electrónica que “EL PROVEEDOR” presente para su cobro, en el pago que se encuentre en trámite o bien en el siguiente pago.

De no existir pagos pendientes, se requerirá a “EL PROVEEDOR” que realice el pago de la deductiva, en términos de la legislación aplicable.

Las deducciones económicas se aplicarán sobre la cantidad indicada sin incluir impuestos.

“EL INSTITUTO”, a través del administrador del presente contrato será responsable del cálculo, aplicación y seguimiento de las deducciones. El monto máximo de aplicación de las



INSTITUTO MEXICANO DEL SEGURO SOCIAL
DIRECCIÓN DE ADMINISTRACIÓN
UNIDAD DE ADQUISICIONES
COORDINACIÓN DE ADQUISICIÓN DE BIENES Y
CONTRATACIÓN DE SERVICIOS
COORDINACIÓN TÉCNICA DE PLANEACIÓN Y CONTRATOS

Contrato Número
050GYR040T00224-199-00

deducciones no podrán ser mayor al que resulte de aplicar el porcentaje de la garantía de cumplimiento del presente contrato.

En caso de que se exceda se podrá proceder a la rescisión del presente contrato.

DÉCIMA CUARTA. PENAS CONVENCIONALES

En caso que **"EL PROVEEDOR"** incurra en atraso en el cumplimiento conforme a lo pactado para la entrega de los bienes objeto del presente contrato, conforme a lo establecido en el **Anexo 2 (dos)** parte integral del presente contrato, **"EL INSTITUTO"** por conducto del administrador del contrato aplicará la pena convencional equivalente al **1% (uno por ciento)** del valor de los bienes sin incluir IVA, entregados con atraso por cada día de atraso en la entrega, y se calcularán conforme a lo señalado en el inciso **h)** de los Términos y Condiciones integrados en el **Anexo 2 (dos)** del presente contrato, de conformidad con este instrumento legal y sus respectivos anexos.

El administrador del presente contrato será el responsable de determinar, calcular y aplicar las penas convencionales, vigilando los correspondientes registros o captura y validación en el sistema PREI Millenium, así como de notificarlas a **"EL PROVEEDOR"** personalmente, mediante oficio o por medios de comunicación electrónica.

"EL INSTITUTO" descontará las cantidades que resulten de aplicar la pena convencional, sobre los pagos que deba cubrir a **"EL PROVEEDOR"**. Por lo tanto, **"EL PROVEEDOR"** autoriza a descontar las cantidades que resulten de aplicar las sanciones señaladas en párrafos anteriores, sobre los pagos que éste deba cubrirle a **"EL INSTITUTO"** durante el período en que incurra y/o se mantenga en atraso con motivo de la entrega de los bienes.

Para autorizar el pago de los bienes, previamente **"EL PROVEEDOR"** tiene que haber cubierto las penas convencionales aplicadas conforme a lo dispuesto en el presente contrato. El administrador del presente contrato será el responsable de verificar que se cumpla esta obligación, dentro de los 5 (cinco) días hábiles siguientes a la conclusión del atraso.

El importe de la pena convencional, no podrá exceder el equivalente al monto total de la garantía de cumplimiento del contrato, y en el caso de no haberse requerido esta garantía, no deberá exceder del 20% (veinte por ciento) del monto total del contrato.

Cuando **"EL PROVEEDOR"** quede exceptuado de la presentación de la garantía de cumplimiento, en los supuestos previsto en la **"LAASSP"**, el monto máximo de las penas convencionales por atraso que se puede aplicar, será del 20% (veinte por ciento) del monto de los bienes entregados fuera de la fecha convenida, de conformidad con lo establecido en el tercer párrafo del artículo 96 del Reglamento de la **"LAASSP"**.

DÉCIMA QUINTA. LICENCIAS, AUTORIZACIONES Y PERMISOS



INSTITUTO MEXICANO DEL SEGURO SOCIAL
DIRECCIÓN DE ADMINISTRACIÓN
UNIDAD DE ADQUISICIONES
COORDINACIÓN DE ADQUISICIÓN DE BIENES Y
CONTRATACIÓN DE SERVICIOS
COORDINACIÓN TÉCNICA DE PLANEACIÓN Y CONTRATOS

Contrato Número
050GYR040T00224-199-00

En caso de aplicar, los bienes, que de acuerdo al objeto del presente contrato se adquieran o contraten, deberán cumplir con las Normas Oficiales Mexicanas y con las Normas Mexicanas, según proceda, y a falta de éstas, con las Normas Internacionales, de conformidad con lo dispuesto en la Ley de Infraestructura de la Calidad; en su caso, con las normas de referencia o especificaciones técnicas y cumplir con las características y especificaciones requeridas en el Anexo Técnico, Términos y Condiciones y Anexos, que se agregan al presente contrato en el **Anexo 2 (dos)**, asimismo, se deberá considerar lo señalado en la Junta de Aclaraciones disponible para su consulta en el Portal de Compras Gubernamentales CompraNet.

DÉCIMA SEXTA. PÓLIZA DE RESPONSABILIDAD CIVIL

Para la adquisición de los bienes, materia del presente contrato, no se requiere que **"EL PROVEEDOR"** contrate una póliza de seguro por responsabilidad civil, no obstante lo anterior **"EL PROVEEDOR"** será responsable de cualquier daño o afectación a **"EL INSTITUTO"** o sus derechohabientes, que por causas imputables a él cause el uso de los bienes objeto del presente contrato.

DÉCIMA SÉPTIMA. TRANSPORTE

"EL PROVEEDOR" se obliga bajo su costa y riesgo, a transportar los bienes e insumos necesarios para la adquisición de los bienes, desde su lugar de origen, hasta las instalaciones señaladas en el Anexo Técnico, en los Términos y Condiciones y Anexos, que se agregan en el **Anexo 2 (dos)** del presente contrato, en caso de aplicar.

DÉCIMA OCTAVA. IMPUESTOS Y DERECHOS

Los impuestos, derechos y gastos que procedan con motivo de la adquisición de los bienes, objeto del presente contrato, serán pagados por **"EL PROVEEDOR"**, mismos que no serán repercutidos a **"EL INSTITUTO"**.

"EL INSTITUTO" sólo cubrirá, cuando aplique, lo correspondiente al Impuesto al Valor Agregado (IVA), en los términos de la normatividad aplicable y de conformidad con las disposiciones fiscales vigentes.

DÉCIMA NOVENA. PROHIBICIÓN DE CESIÓN DE DERECHOS Y OBLIGACIONES

"EL PROVEEDOR" no podrá ceder total o parcialmente los derechos y obligaciones derivados del presente contrato, a favor de cualquier otra persona física o moral, con excepción de los derechos de cobro, en cuyo caso se deberá contar con la conformidad previa y por escrito de **"EL INSTITUTO"**.

VIGÉSIMA. DERECHOS DE AUTOR, PATENTES Y/O MARCAS

"EL PROVEEDOR" se obliga para con **"EL INSTITUTO"**, a responder por los daños y/o perjuicios que pudiera causar a **"EL INSTITUTO"** y/o a terceros, si con motivo de la entrega de



INSTITUTO MEXICANO DEL SEGURO SOCIAL
DIRECCIÓN DE ADMINISTRACIÓN
UNIDAD DE ADQUISICIONES
COORDINACIÓN DE ADQUISICIÓN DE BIENES Y
CONTRATACIÓN DE SERVICIOS
COORDINACIÓN TÉCNICA DE PLANEACIÓN Y CONTRATOS

Contrato Número
050GYR040T00224-199-00

los bienes se violan derechos de autor, de patentes y/o marcas u otro derecho reservado a nivel Nacional o Internacional.

Por lo anterior, **"EL PROVEEDOR"** manifiesta en este acto bajo protesta de decir verdad, no encontrarse en ninguno de los supuestos de infracción a la Ley Federal del Derecho de Autor, ni a la Ley Federal de Protección a la Propiedad Industrial.

En caso de que sobreviniera alguna reclamación en contra de **"EL INSTITUTO"** por cualquiera de las causas antes mencionadas, la única obligación de éste será la de dar aviso en el domicilio previsto en este instrumento jurídico a **"EL PROVEEDOR"**, para que éste lleve a cabo las acciones necesarias que garanticen la liberación de **"EL INSTITUTO"** de cualquier controversia o responsabilidad de carácter civil, mercantil, penal o administrativa que, en su caso, se ocasione.

Lo anterior de conformidad a lo establecido en el artículo 45, fracción XX de la **"LAASSP"**.

Asimismo, en caso de aplicar, **"EL PROVEEDOR"** deberá observar lo establecido en el Anexo aplicable a los Derechos de autor, patentes y/o marcas del presente Contrato.

VIGÉSIMA PRIMERA. CONFIDENCIALIDAD Y PROTECCIÓN DE DATOS PERSONALES.

"LAS PARTES" acuerdan que la información que se intercambie de conformidad con las disposiciones del presente instrumento, se tratarán de manera confidencial, siendo de uso exclusivo para la consecución del objeto del presente contrato y no podrá difundirse a terceros de conformidad con lo establecido en la Ley General y Federal, respectivamente, de Transparencia y Acceso a la Información Pública, Ley General de Protección de Datos Personales en posesión de Sujetos Obligados y demás legislación aplicable.

Para el tratamiento de los datos personales que **"LAS PARTES"** recaben con motivo de la celebración del presente contrato, deberá de realizarse con base en lo previsto en los Avisos de Privacidad respectivos.

Por tal motivo, **"EL PROVEEDOR"** asume cualquier responsabilidad que se derive del incumplimiento de su parte, o de sus empleados, a las obligaciones de confidencialidad descritas en el presente contrato.

Asimismo, en caso de aplicar, **"EL PROVEEDOR"** deberá observar lo establecido en el Anexo aplicable a la Confidencialidad de la información del presente Contrato.

VIGÉSIMA SEGUNDA. TERMINACIÓN ANTICIPADA DEL CONTRATO

"EL INSTITUTO" cuando concurren razones de interés general, o bien, cuando por causas justificadas se extinga la necesidad de suministrar los bienes originalmente contratados y se demuestre que de continuar con el cumplimiento de las obligaciones pactadas, se ocasionaría algún daño o perjuicio a la **"EL INSTITUTO"**, o se determine la nulidad total o parcial de los

Página 19



actos que dieron origen al presente contrato, con motivo de la resolución de una inconformidad o intervención de oficio, emitida por la Secretaría de la Función Pública, podrá dar por terminado anticipadamente el presente contrato sin responsabilidad alguna para **“EL INSTITUTO”**, ello con independencia de lo establecido en la cláusula que antecede.

Cuando **“EL INSTITUTO”** determine dar por terminado anticipadamente el contrato, lo notificará al **“EL PROVEEDOR”** hasta con 30 (treinta) días naturales anteriores al hecho, debiendo sustentarlo en un dictamen fundado y motivado, en el que se precisarán las razones o causas que dieron origen a la misma y pagará a **“EL PROVEEDOR”** la parte proporcional de los bienes suministrados, así como los gastos no recuperables en que haya incurrido, previa solicitud por escrito, siempre que estos sean razonables, estén debidamente comprobados y se relacionen directamente con el presente contrato, limitándose según corresponda a los conceptos establecidos en la fracción I, del artículo 102 del Reglamento de la **“LAASSP”**.

VIGÉSIMA TERCERA. RESCISIÓN

“EL INSTITUTO” podrá iniciar en cualquier momento el procedimiento de rescisión, cuando **“EL PROVEEDOR”** incurra en alguna de las siguientes causales:

- a) Contravenir los términos pactados para el suministro de los bienes establecidos en el presente contrato.
- b) Transferir en todo o en parte las obligaciones que deriven del presente contrato a un tercero ajeno a la relación contractual.
- c) Ceder los derechos de cobro derivados del contrato, sin contar con la conformidad previa y por escrito de **“EL INSTITUTO”**.
- d) Suspender total o parcialmente y sin causa justificada el suministro objeto del presente contrato
- e) Omitir suministrar los bienes en tiempo y forma conforme a lo establecido en el presente contrato y sus respectivos anexos.
- f) No proporcionar a los Órganos de Fiscalización, la información que le sea requerida con motivo de las auditorías, visitas e inspecciones que realicen.
- g) Ser declarado en concurso mercantil, o por cualquier otra causa distinta o análoga que afecte su patrimonio.
- h) En caso de que compruebe la falsedad de alguna manifestación, información o documentación proporcionada para efecto del presente contrato;
- i) No entregar dentro de los 10 (diez) días naturales siguientes a la fecha de firma del presente contrato, la garantía de cumplimiento del mismo.
- j) En caso de que la suma de las penas convencionales o las deducciones al pago, igualan el monto total de la garantía de cumplimiento del contrato y/o alcanzan el 20% (veinte por ciento) del monto total de este contrato cuando no se haya requerido la garantía de cumplimiento.
- k) Divulgar, transferir o utilizar la información que conozca en el desarrollo del cumplimiento del objeto del presente contrato, sin contar con la autorización de **“EL INSTITUTO”** en los términos de lo dispuesto en la cláusula VIGÉSIMA PRIMERA DE CONFIDENCIALIDAD Y PROTECCIÓN DE DATOS PERSONALES del presente instrumento jurídico;



INSTITUTO MEXICANO DEL SEGURO SOCIAL
DIRECCIÓN DE ADMINISTRACIÓN
UNIDAD DE ADQUISICIONES
COORDINACIÓN DE ADQUISICIÓN DE BIENES Y
CONTRATACIÓN DE SERVICIOS
COORDINACIÓN TÉCNICA DE PLANEACIÓN Y CONTRATOS

Contrato Número
050GYR040T00224-199-00

- l) Impedir el desempeño normal de labores de **“EL INSTITUTO”**;
- m) Incumplir cualquier obligación distinta de las anteriores y derivadas del presente contrato.

Para el caso de optar por la rescisión del contrato, **“EL INSTITUTO”** comunicará por escrito a **“EL PROVEEDOR”** el incumplimiento en que haya incurrido, para que en un término de 5 (cinco) días hábiles contados a partir de la notificación, exponga lo que a su derecho convenga y aporte en su caso las pruebas que estime pertinentes.

Transcurrido dicho término **“EL INSTITUTO”**, en un plazo de 15 (quince) días hábiles siguientes, tomando en consideración los argumentos y pruebas que hubiere hecho valer **“EL PROVEEDOR”**, determinará de manera fundada y motivada dar o no por rescindido el contrato, y comunicará a **“EL PROVEEDOR”** dicha determinación dentro del citado plazo.

Cuando se rescinda el contrato, se formulará el finiquito correspondiente, a efecto de hacer constar los pagos que deba efectuar **“EL INSTITUTO”** por concepto del contrato hasta el momento de rescisión, o los que resulten a cargo de **“EL PROVEEDOR”**.

Iniciado un procedimiento de conciliación **“EL INSTITUTO”** podrá suspender el trámite del procedimiento de rescisión.

Si previamente a la determinación de dar por rescindido el contrato se entregaran los bienes, el procedimiento iniciado quedará sin efecto, previa aceptación y verificación de **“EL INSTITUTO”** de que continúa vigente la necesidad de los bienes aplicando, en su caso, las penas convencionales correspondientes.

“EL INSTITUTO” podrá determinar no dar por rescindido el contrato, cuando durante el procedimiento advierta que la rescisión del mismo pudiera ocasionar algún daño o afectación a las funciones que tiene encomendadas. En este supuesto, **“EL INSTITUTO”** elaborará un dictamen en el cual justifique que los impactos económicos o de operación que se ocasionarían con la rescisión del contrato resultarían más inconvenientes.

De no rescindirse el contrato, **“EL INSTITUTO”** establecerá con **“EL PROVEEDOR”** otro plazo que le permita subsanar el incumplimiento que hubiere motivado el inicio del procedimiento, aplicando las sanciones correspondientes. El convenio modificatorio que al efecto se celebre deberá atender a las condiciones previstas por los dos últimos párrafos del artículo 52 de la **“LAASSP”**.

No obstante, de que se hubiere firmado el convenio modificatorio a que se refiere el párrafo anterior, si se presenta de nueva cuenta el incumplimiento, **“EL INSTITUTO”** quedará expresamente facultada para optar por exigir el cumplimiento del contrato, o rescindirlo, aplicando las sanciones que procedan.

Si se llevara a cabo la rescisión del contrato, y en el caso de que a **“EL PROVEEDOR”** se le hubieran entregado pagos progresivos, éste deberá de reintegrarlos más los intereses correspondientes, conforme a lo indicado en el artículo 51, párrafo cuarto, de la **“LAASSP”**.

Página 21

DIVISIÓN DE CONTRATOS
NIVEL CENTRAL

“Este Instrumento Jurídico fue elaborado de conformidad con los documentos correspondientes al procedimiento de contratación que se señala”.



INSTITUTO MEXICANO DEL SEGURO SOCIAL
DIRECCIÓN DE ADMINISTRACIÓN
UNIDAD DE ADQUISICIONES
COORDINACIÓN DE ADQUISICIÓN DE BIENES Y
CONTRATACIÓN DE SERVICIOS
COORDINACIÓN TÉCNICA DE PLANEACIÓN Y CONTRATOS

Contrato Número
050GYR040T00224-199-00

Los intereses se calcularán sobre el monto de los pagos progresivos efectuados y se computarán por días naturales desde la fecha de su entrega hasta la fecha en que se pongan efectivamente las cantidades a disposición de **"EL INSTITUTO"**.

VIGÉSIMA CUARTA. RELACIÓN Y EXCLUSIÓN LABORAL

"EL PROVEEDOR" reconoce y acepta ser el único patrón de todos y cada uno de los trabajadores que intervienen en la adquisición y suministro de los bienes, por lo que, deslinda de toda responsabilidad a **"EL INSTITUTO"** respecto de cualquier reclamo que en su caso puedan efectuar sus trabajadores, sea de índole laboral, fiscal o de seguridad social y en ningún caso se le podrá considerar patrón sustituto, patrón solidario, beneficiario o intermediario.

"EL PROVEEDOR" asume en forma total y exclusiva las obligaciones propias de patrón respecto de cualquier relación laboral, que el mismo contraiga con el personal que labore bajo sus órdenes o intervenga o contrate para la atención de los asuntos encomendados por **"EL INSTITUTO"**, así como en la ejecución del objeto del presente contrato.

Para cualquier caso no previsto, **"EL PROVEEDOR"** exime expresamente a **"EL INSTITUTO"** de cualquier responsabilidad laboral, civil o penal o de cualquier otra especie que en su caso pudiera llegar a generarse, relacionado con el presente contrato.

Para el caso que, con posterioridad a la conclusión del presente contrato, **"EL INSTITUTO"** reciba una demanda laboral por parte de los trabajadores de **"EL PROVEEDOR"**, en la que se demande la solidaridad y/o sustitución patronal a **"EL INSTITUTO"**, **"EL PROVEEDOR"** queda obligado a dar cumplimiento a lo establecido en la presente cláusula.

VIGÉSIMA QUINTA. DISCREPANCIAS

"LAS PARTES" convienen que, en caso de discrepancia entre la convocatoria a la licitación pública, la invitación a cuando menos tres personas, o la solicitud de cotización, según corresponda del procedimiento de contratación del cual deriva el presente instrumento jurídico, y el modelo de contrato, prevalecerá lo establecido en la convocatoria, invitación o solicitud respectiva, de conformidad con el artículo 81, fracción IV, del Reglamento de la **"LAASSP"**.

VIGÉSIMA SEXTA. CONCILIACIÓN.

"LAS PARTES" acuerdan que para el caso de que se presenten desavenencias derivadas de la ejecución y cumplimiento del presente contrato podrán someterse al procedimiento de conciliación establecido en los artículos 77, 78 y 79 de la **"LAASSP"**, y 126 al 136 de su Reglamento.

VIGÉSIMA SÉPTIMA. DOMICILIOS

DIVISIÓN DE CONTRATOS
NIVEL CENTRAL

Página 22

"Este Instrumento Jurídico fue elaborado de conformidad con los documentos correspondientes al procedimiento de contratación que se señala".



INSTITUTO MEXICANO DEL SEGURO SOCIAL
DIRECCIÓN DE ADMINISTRACIÓN
UNIDAD DE ADQUISICIONES
COORDINACIÓN DE ADQUISICIÓN DE BIENES Y
CONTRATACIÓN DE SERVICIOS
COORDINACIÓN TÉCNICA DE PLANEACIÓN Y CONTRATOS

Contrato Número
050GYR040T00224-199-00

“LAS PARTES” señalan como sus domicilios legales para todos los efectos a que haya lugar y que se relacionan en el presente contrato, los que se indican en el apartado de Declaraciones, por lo que cualquier notificación judicial o extrajudicial, emplazamiento, requerimiento o diligencia que en dichos domicilios se practique, será enteramente válida, al tenor de lo dispuesto en el Título Tercero del Código Civil Federal.

VIGÉSIMA OCTAVA. LEGISLACIÓN APLICABLE

“LAS PARTES” se obligan a sujetarse estrictamente para el suministro de bienes objeto del presente contrato a todas y cada una de las cláusulas que lo integran, sus Anexos que forman parte integral del mismo, a la “LAASSP”, su Reglamento; al Código Civil Federal; a la Ley Federal de Procedimiento Administrativo; al Código Federal de Procedimientos Civiles; a la Ley Federal de Presupuesto y Responsabilidad Hacendaria y su Reglamento.

VIGÉSIMA NOVENA. JURISDICCIÓN

“LAS PARTES” convienen que, para la interpretación y cumplimiento de este contrato, así como para lo no previsto en el mismo, se someterán a la jurisdicción y competencia de los Tribunales Federales con sede en la Ciudad de México, renunciando expresamente al fuero que pudiera corresponderles en razón de su domicilio actual o futuro.

FIRMANTES O SUSCRIPCIÓN.

Por lo anterior expuesto, “EL INSTITUTO” y “EL PROVEEDOR”, manifiestan estar conformes y enterados de las consecuencias, valor y alcance legal de todas y cada una de las estipulaciones que el presente instrumento jurídico contiene, por lo que lo ratifican y firman en todas sus partes, por duplicado, en la Ciudad de México, el **2 de agosto de 2024**, quedando un ejemplar en poder de “EL PROVEEDOR” y el restante en poder de “EL INSTITUTO”.

POR “EL INSTITUTO”
INSTITUTO MEXICANO DEL SEGURO SOCIAL

C. ELIA SANDRA VARAS GALEANA
Titular de la Coordinación Técnica de Adquisición de
Bienes de Inversión y Activos y Apoderada Legal
R.F.C. [REDACTED]

POR “EL PROVEEDOR”
SERPROF BIOMED, S.A. DE C.V.
R.F.C.: SER160930B24

C. HAFID JAROM RÍOS PANIAGUA
Representante Legal

SE CANCELAN DATOS PERSONALES DE PERSONA(S)
FÍSICAS IDENTIFICABLE(S) TALES COMO: RFC,
POR CONSIDERARSE INFORMACIÓN CUYA
DIFUSIÓN PUEDE AFECTAR A LA ESFERA PRIVADA
DE LA MISMA, DE CONFORMIDAD CON LO
ESTABLECIDO EN LOS ARTÍCULOS 113 FRACCIÓN I
Y 118 DE LA LEY FEDERAL DE TRANSPARENCIA Y
ACCESO A LA INFORMACIÓN PÚBLICA. D.O.F. 09-
mayo-2016

DIVISIÓN DE CONTRATOS
NIVEL CENTRAL

Página 23

“Este Instrumento Jurídico fue elaborado de conformidad con los documentos correspondientes al procedimiento de contratación que se señala”.

SIN TEXTO



INSTITUTO MEXICANO DEL SEGURO SOCIAL
DIRECCIÓN DE ADMINISTRACIÓN
UNIDAD DE ADQUISICIONES
COORDINACIÓN DE ADQUISICIÓN DE BIENES Y
CONTRATACIÓN DE SERVICIOS
COORDINACIÓN TÉCNICA DE PLANEACIÓN Y CONTRATOS

Contrato Número
050GYR040T00224-199-00

ADMINISTRADOR DEL CONTRATO

C. IVAN MARTIN DOMINGUEZ RAMIREZ

Titular del Departamento de Construcciones y Planeación
Inmobiliaria del Órgano de Operación Administrativa
Desconcentrada Estatal en Chihuahua
R.F.C. [REDACTED]

OTXET MIB

RRSR/HRJ/LMLR/BGB

SE CANCELAN DATOS PERSONALES DE PERSONA(S)
FÍSICAS IDENTIFICABLE(S) TALES COMO: RFC,
POR CONSIDERARSE INFORMACIÓN CUYA
DIFUSIÓN PUEDE AFECTAR A LA ESFERA PRIVADA
DE LA MISMA, DE CONFORMIDAD CON LO
ESTABLECIDO EN LOS ARTÍCULOS 113 FRACCIÓN I
Y 118 DE LA LEY FEDERAL DE TRANSPARENCIA Y
ACCESO A LA INFORMACIÓN PÚBLICA. D.O.F. 09-
mayo-2016

SIN TEXTO



INSTITUTO MEXICANO DEL SEGURO SOCIAL
DIRECCIÓN DE ADMINISTRACIÓN
UNIDAD DE ADQUISICIONES
COORDINACIÓN DE ADQUISICIÓN DE BIENES Y
CONTRATACIÓN DE SERVICIOS
COORDINACIÓN TÉCNICA DE PLANEACIÓN Y CONTRATOS

Contrato Número
050GYR040T00224-199-00

ANEXO 1 (UNO)

“OFICIO DE LIBERACIÓN DE INVERSIÓN (OLI)”.

SIN TEXTO



**GOBIERNO DE
MÉXICO**



DIRECCIÓN DE FINANZAS
Unidad de Operación Financiera
Coordinación de Presupuesto e
Información Programática

Arq. Jesús Acosta Rodríguez

Coordinador de Proyectos y Seguimiento Institucional

Presente

Ciudad de México, a 23 de abril de 2024

Oficio de solicitud del área requirente: 095384611G1/0432

La División de Evaluación y Análisis Financiero dependiente de la Coordinación de Proyectos y Seguimiento Institucional, solicita la emisión de un Oficio de Liberación de Inversión por un monto de \$62,240,703.09; referente al presupuesto 2024 del siguiente programa, para la adquisición de 5,285 bienes, correspondientes a la cartera señalada a continuación.

Capítulo: Equipamiento

Oficio de Liberación de Inversión 2024

No. 099001683000/6B30/AMD/47 **074 / 1055**

Descripción de Cartera del Programa o Proyecto de Inversión (PPI) de la SHCP

Nombre de Cartera: Reestructuración, Terminación y Ampliación del Hospital General Regional de 260 Camas en Cd. Juárez, Chihuahua

Información del HCT del IMSS

Clave de Cartera: 2250GYR0015
No. de solicitud: 64034
Unidad Responsable: CYR
Modalidad: K

Programa presupuestario: 012
Fuente financiamiento: 4
Localización geográfica: 08 Chihuahua

Proyecto PREI: 21080005
Acuerdo: ACDO.AS3.HCT.121223/338.P.DF
Presupuesto ejercicio 2024: 1,836,270,690.00
Nombre del PPI: ppi de Infraestructura

Calendario en Cartera de Inversión

Años anteriores	Ejercicio 2024	Ejercicio 2025	Ejercicio 2026	Ejercicios posteriores	Monto Total de Inversión
961,867,498.00	2,621,028,879.00	5,000,000.00	0.00	0.00	3,587,916,377.00

Autorización de asignación del Oficio de Liberación de Inversión (OLI) 2024

Se emite el presente OLI de conformidad a los artículos 35 y 48 de la Ley Federal de Presupuesto y Responsabilidad Hacendaria; 156 fracción II y 156 A de su Reglamento; 25 y 45 de la Ley de Adquisiciones, Arrendamientos y Servicios del Sector Público, el numeral 7.1.21 del Manual de Organización de la Dirección de Finanzas, numeral 7.5.11 de la Norma Presupuestaria del Instituto Mexicano del Seguro Social y al oficio circular No. 099001683000/6B30/0409 signado por el entonces Coordinador de Presupuesto e Información Programática, en julio de 2021, lo anterior para dar inicio a las gestiones de Adquisición de Equipamiento del Programa de Inversión Física 2024.

Unidad Responsable del Gasto (URG): 09 Nivel Central
Número de bienes: 5,285
Monto original con IVA: 62,240,703.09

(sesenta y dos millones doscientos cuarenta mil setecientos tres pesos 09/100 m.n.)

Por tanto, el monto señalado se ha registrado en el Sistema Financiero PREI Milenio para que la URG inicie los procesos de adquisición conforme al Anexo 1 que se adjunta, y con base en los artículos 8 y 69 del Reglamento Interior del Instituto Mexicano del Seguro Social (IMSS) y el numeral 7.5.17 de la Norma Presupuestaria del IMSS.

Atentamente,

Giovanni D. Bojorquez Covarrubias
El Titular

Continúa al reverso...

Calle Toledo No. 21 | Plaza 3, Cd. Juárez, Apatzaco, Chihuahua, C.P. 31000, COMEXTEL (56) 5238 2700, Ext. 1216 y 1218

www.imss.gob.mx



JMV/AR/CR/JP/DAI



GOBIERNO DE
MÉXICO



DIRECCIÓN DE FINANZAS
Unidad de Operación Financiera
Coordinación de Presupuesto e
Información Programática

Arg. Jesús Acosta Rodríguez

Coordinador de Proyectos y Seguimiento Institucional

Presente

Ciudad de México, a 23 de abril de 2024

Oficio de solicitud del área requirente: 0953846TICTI/0432

La División de Evaluación y Análisis Financiero dependiente de la Coordinación de Proyectos y Seguimiento Institucional, solicita la emisión de un Oficio de Liberación de Inversión por un monto de \$62,240,703.09; referente al presupuesto 2024 del siguiente programa, para la adquisición de 5,285 bienes, correspondientes a la cartera señalada a continuación.

Capítulo: Equipamiento

Oficio de Liberación de Inversión 2024

No. 099001/683000/6830/6M124/ 074 / 1055

Normatividad del Programa de Inversión Física

En materia de obra pública y de adquisiciones de bienes muebles e inmuebles las Unidades Responsables del Gasto se abstendrán de convocar, adjudicar o contratar obras públicas o adquisiciones, arrendamiento o servicios relacionados con las mismas, cuando no cuenten con la autorización de inversión en los términos de las disposiciones aplicables.

Lo relativo a la celebración de contratos, ejecución de obras, adquisiciones de bienes muebles e inmuebles, deberá apearse a lo dispuesto por la Ley de Adquisiciones, Arrendamientos y Servicios del Sector Público, en la Ley de Obras Públicas y Servicios Relacionados con las Mismas y demás legislación aplicable.

Cabe precisar que, de acuerdo con lo ordenado en los artículos 42 fracción II y 107 de la Ley Federal de Presupuesto y Responsabilidad Hacendaria, 42 de su Reglamento y, conforme a los "Lineamientos para el seguimiento del ejercicio de los programas y proyectos de inversión, proyectos de infraestructura productiva de largo plazo y proyectos de asociaciones público-privadas de la Administración Pública Federal" emitidos por la Unidad de Inversiones de la Secretaría de Hacienda y Crédito Público, tiene la obligación de reportar el **seguimiento de los programas y proyectos de inversión** a través de la División de Control y Seguimiento al Presupuesto de Inversión, asimismo la información presentada deberá ser congruente con lo reportado en los distintos sistemas electrónicos de dicha Secretaría, incluido el CompraNet, por lo que en caso de que no se turne la información del seguimiento del ejercicio de inversión dentro de los plazos establecidos, no se podrá solicitar el registro de cartera de nuevos programas y proyectos de inversión, ni realizar modificaciones a los ya registrados, hasta en tanto no se actualice su seguimiento.

Con copia para:

Mtro. Eliécer Moreno Peralta.- Titular de la Unidad de Operación Financiera. (SICCC)
Lic. Jessica Miranda Vega.- Coordinadora Técnica de Gestión Presupuestaria. (SICCC)
L.C.P. Graciela Salas Alvidrez.- Jefa de Servicios de Finanzas en el OOAD Chihuahua. (I)

(OOAD) Órgano de Operación Administrativa Desconcentrada

(SICCC) Se envía por el Sistema Institucional de Control de Gestión de Correspondencia.

(I) Se comunica a través de la dirección electrónica establecida para el OOAD o UMAE:

<http://comunidades.imss.gob.mx:306/sites/cc/dt/dcsqi/default.aspx>

Obten el anexo del OLI en formato Excel en:

https://imssmx.sharepoint.com/x/s/OLIANexoBMI2024/EaqZeSrVIBR2o-5FIPyd00kBunil2RsWJ7X8KvYy_TzHXQ?e=AY2oOI

O bien



Volante No. 2024000074

Página 2 de 7

FORMA

ROTARIO DE MEXICO

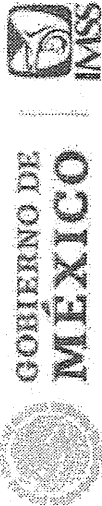

GOBIERNO DE MÉXICO



DIRECCIÓN DE FINANZAS
Unidad de Capacitación Financiera
Coordinación de Presupuestos e
Información Presupuestal

Anexo I Equipamiento 2024

Clave de Cartera SHCP: 2250CYR0015
No. solicitud de SHCP: 64034

No. de programa o proyecto PREI: 21080005
Cuenta contable PREI: 13350109

OLI No.: 074 / 1055

Nombre del programa o proyecto: Reestructuración, Terminación y Ampliación del Hospital General Regional de 250 Camas en Cd. Juárez, Chihuahua

Clave COD	Nombre de clave COD	ID de Transmisión	ID de Solicitud	CUR	Nombre de la Unidad	Municipio de la Unidad	Unidades	Ul. de Construcción	Costos de Construcción	GRS de la Unidad	Esp	DF	MAP	MAP	Descripción	UBIC	UBIC	UBIC	Período Inicial	Período Final	Folio de Inicio	Folio de Fin	Cifras en pesos
5201	Equipamiento y de mantenimiento	21184	0000000000	23	H. Gen. Regional de Chih.	CIUDAD JUÁREZ, CHIH.	00000000	202400	38000	000000	0000	00	01	000000	000000	MES A LTA	00000	00000	202400	202400	000000	000000	25,430.00
5202	Equipamiento y de mantenimiento	21185	0000000000	24	H. Gen. Regional de Chih.	CIUDAD JUÁREZ, CHIH.	00000000	202400	38000	000000	0000	00	01	000000	000000	MES A LTA	00000	00000	202400	202400	000000	000000	79,896.00
5203	Equipamiento y de mantenimiento	21186	0000000000	25	H. Gen. Regional de Chih.	CIUDAD JUÁREZ, CHIH.	00000000	202400	38000	000000	0000	00	01	000000	000000	MES A LTA	00000	00000	202400	202400	000000	000000	37,780.00
5204	Equipamiento y de mantenimiento	21187	0000000000	26	H. Gen. Regional de Chih.	CIUDAD JUÁREZ, CHIH.	00000000	202400	38000	000000	0000	00	01	000000	000000	MES A LTA	00000	00000	202400	202400	000000	000000	16,866.00
5205	Equipamiento y de mantenimiento	21188	0000000000	27	H. Gen. Regional de Chih.	CIUDAD JUÁREZ, CHIH.	00000000	202400	38000	000000	0000	00	01	000000	000000	MES A LTA	00000	00000	202400	202400	000000	000000	25,930.00
5206	Equipamiento y de mantenimiento	21189	0000000000	28	H. Gen. Regional de Chih.	CIUDAD JUÁREZ, CHIH.	00000000	202400	38000	000000	0000	00	01	000000	000000	MES A LTA	00000	00000	202400	202400	000000	000000	33,253.00
5207	Equipamiento y de mantenimiento	21190	0000000000	29	H. Gen. Regional de Chih.	CIUDAD JUÁREZ, CHIH.	00000000	202400	38000	000000	0000	00	01	000000	000000	MES A LTA	00000	00000	202400	202400	000000	000000	5,442.00
5208	Equipamiento y de mantenimiento	21191	0000000000	30	H. Gen. Regional de Chih.	CIUDAD JUÁREZ, CHIH.	00000000	202400	38000	000000	0000	00	01	000000	000000	MES A LTA	00000	00000	202400	202400	000000	000000	4,423.00
5209	Equipamiento y de mantenimiento	21192	0000000000	31	H. Gen. Regional de Chih.	CIUDAD JUÁREZ, CHIH.	00000000	202400	38000	000000	0000	00	01	000000	000000	MES A LTA	00000	00000	202400	202400	000000	000000	10,040.00
5210	Equipamiento y de mantenimiento	21193	0000000000	32	H. Gen. Regional de Chih.	CIUDAD JUÁREZ, CHIH.	00000000	202400	38000	000000	0000	00	01	000000	000000	MES A LTA	00000	00000	202400	202400	000000	000000	2,231.00
5211	Equipamiento y de mantenimiento	21194	0000000000	33	H. Gen. Regional de Chih.	CIUDAD JUÁREZ, CHIH.	00000000	202400	38000	000000	0000	00	01	000000	000000	MES A LTA	00000	00000	202400	202400	000000	000000	3,842.00
5212	Equipamiento y de mantenimiento	21195	0000000000	34	H. Gen. Regional de Chih.	CIUDAD JUÁREZ, CHIH.	00000000	202400	38000	000000	0000	00	01	000000	000000	MES A LTA	00000	00000	202400	202400	000000	000000	49,094.00
5213	Equipamiento y de mantenimiento	21196	0000000000	35	H. Gen. Regional de Chih.	CIUDAD JUÁREZ, CHIH.	00000000	202400	38000	000000	0000	00	01	000000	000000	MES A LTA	00000	00000	202400	202400	000000	000000	65,960.00
5214	Equipamiento y de mantenimiento	21197	0000000000	36	H. Gen. Regional de Chih.	CIUDAD JUÁREZ, CHIH.	00000000	202400	38000	000000	0000	00	01	000000	000000	MES A LTA	00000	00000	202400	202400	000000	000000	13,800.00
5215	Equipamiento y de mantenimiento	21198	0000000000	37	H. Gen. Regional de Chih.	CIUDAD JUÁREZ, CHIH.	00000000	202400	38000	000000	0000	00	01	000000	000000	MES A LTA	00000	00000	202400	202400	000000	000000	32,080.00
5216	Equipamiento y de mantenimiento	21199	0000000000	38	H. Gen. Regional de Chih.	CIUDAD JUÁREZ, CHIH.	00000000	202400	38000	000000	0000	00	01	000000	000000	MES A LTA	00000	00000	202400	202400	000000	000000	65,450.00
5217	Equipamiento y de mantenimiento	21200	0000000000	39	H. Gen. Regional de Chih.	CIUDAD JUÁREZ, CHIH.	00000000	202400	38000	000000	0000	00	01	000000	000000	MES A LTA	00000	00000	202400	202400	000000	000000	39,882.00
5218	Equipamiento y de mantenimiento	21201	0000000000	40	H. Gen. Regional de Chih.	CIUDAD JUÁREZ, CHIH.	00000000	202400	38000	000000	0000	00	01	000000	000000	MES A LTA	00000	00000	202400	202400	000000	000000	56,150.00
5219	Equipamiento y de mantenimiento	21202	0000000000	41	H. Gen. Regional de Chih.	CIUDAD JUÁREZ, CHIH.	00000000	202400	38000	000000	0000	00	01	000000	000000	MES A LTA	00000	00000	202400	202400	000000	000000	38,767.00
5220	Equipamiento y de mantenimiento	21203	0000000000	42	H. Gen. Regional de Chih.	CIUDAD JUÁREZ, CHIH.	00000000	202400	38000	000000	0000	00	01	000000	000000	MES A LTA	00000	00000	202400	202400	000000	000000	25,784.00
5221	Equipamiento y de mantenimiento	21204	0000000000	43	H. Gen. Regional de Chih.	CIUDAD JUÁREZ, CHIH.	00000000	202400	38000	000000	0000	00	01	000000	000000	MES A LTA	00000	00000	202400	202400	000000	000000	23,864.00
5222	Equipamiento y de mantenimiento	21205	0000000000	44	H. Gen. Regional de Chih.	CIUDAD JUÁREZ, CHIH.	00000000	202400	38000	000000	0000	00	01	000000	000000	MES A LTA	00000	00000	202400	202400	000000	000000	13,687.00
5223	Equipamiento y de mantenimiento	21206	0000000000	45	H. Gen. Regional de Chih.	CIUDAD JUÁREZ, CHIH.	00000000	202400	38000	000000	0000	00	01	000000	000000	MES A LTA	00000	00000	202400	202400	000000	000000	20,540.00
5224	Equipamiento y de mantenimiento	21207	0000000000	46	H. Gen. Regional de Chih.	CIUDAD JUÁREZ, CHIH.	00000000	202400	38000	000000	0000	00	01	000000	000000	MES A LTA	00000	00000	202400	202400	000000	000000	13,687.00



Anexo 1 Equipamiento 2024

Clave de Cartera SHCP :

2250CYR0015

No. de Programa o Proyecto PREI :

31060005

011 No.:

074 / 1055

No. Solicitud de SHCP :

64034.

Cuenta contable PREI :

1350109

Nombre del Programa o Proyecto :

Reestructuración, Terminación y Ampliación del Hospital General Regional de 260 Camas en Cd. Cuatrecasas, Chihuahua

Claves en pesos

Clave COIG	Descripción de Clave COIG	No. de Insumo	ID de Subclase	Clasif. R.	Identificación de la Unidad	Clave de Cartera		No. de Programa o Proyecto	Cuenta contable PREI	Descripción de la Unidad	Materia prima	Cantidad	Valor unitario	Valor total	Fecha de entrega	Observaciones	Estatus de la Unidad	Valor por pagar	Valor acumulado	Valor por pagar acumulado
						SHCP	PREI													
65301	Equipo médico para diagnóstico de laboratorio	2218871	000000000	341	H. General Regional de Cuatrecasas	2250CYR0015	31060005	2250CYR0015	31060005	Equipo médico para diagnóstico de laboratorio	Equipo médico para diagnóstico de laboratorio	10000	10000	10000	2024-01-01	Equipo médico para diagnóstico de laboratorio	10000	10000	10000	
65302	Equipo médico para diagnóstico de laboratorio	2218872	000000000	341	H. General Regional de Cuatrecasas	2250CYR0015	31060005	2250CYR0015	31060005	Equipo médico para diagnóstico de laboratorio	Equipo médico para diagnóstico de laboratorio	10000	10000	10000	2024-01-01	Equipo médico para diagnóstico de laboratorio	10000	10000	10000	
65303	Equipo médico para diagnóstico de laboratorio	2218873	000000000	341	H. General Regional de Cuatrecasas	2250CYR0015	31060005	2250CYR0015	31060005	Equipo médico para diagnóstico de laboratorio	Equipo médico para diagnóstico de laboratorio	10000	10000	10000	2024-01-01	Equipo médico para diagnóstico de laboratorio	10000	10000	10000	
65304	Equipo médico para diagnóstico de laboratorio	2218874	000000000	341	H. General Regional de Cuatrecasas	2250CYR0015	31060005	2250CYR0015	31060005	Equipo médico para diagnóstico de laboratorio	Equipo médico para diagnóstico de laboratorio	10000	10000	10000	2024-01-01	Equipo médico para diagnóstico de laboratorio	10000	10000	10000	
65305	Equipo médico para diagnóstico de laboratorio	2218875	000000000	341	H. General Regional de Cuatrecasas	2250CYR0015	31060005	2250CYR0015	31060005	Equipo médico para diagnóstico de laboratorio	Equipo médico para diagnóstico de laboratorio	10000	10000	10000	2024-01-01	Equipo médico para diagnóstico de laboratorio	10000	10000	10000	
65306	Equipo médico para diagnóstico de laboratorio	2218876	000000000	341	H. General Regional de Cuatrecasas	2250CYR0015	31060005	2250CYR0015	31060005	Equipo médico para diagnóstico de laboratorio	Equipo médico para diagnóstico de laboratorio	10000	10000	10000	2024-01-01	Equipo médico para diagnóstico de laboratorio	10000	10000	10000	
65307	Equipo médico para diagnóstico de laboratorio	2218877	000000000	341	H. General Regional de Cuatrecasas	2250CYR0015	31060005	2250CYR0015	31060005	Equipo médico para diagnóstico de laboratorio	Equipo médico para diagnóstico de laboratorio	10000	10000	10000	2024-01-01	Equipo médico para diagnóstico de laboratorio	10000	10000	10000	
65308	Equipo médico para diagnóstico de laboratorio	2218878	000000000	341	H. General Regional de Cuatrecasas	2250CYR0015	31060005	2250CYR0015	31060005	Equipo médico para diagnóstico de laboratorio	Equipo médico para diagnóstico de laboratorio	10000	10000	10000	2024-01-01	Equipo médico para diagnóstico de laboratorio	10000	10000	10000	
65309	Equipo médico para diagnóstico de laboratorio	2218879	000000000	341	H. General Regional de Cuatrecasas	2250CYR0015	31060005	2250CYR0015	31060005	Equipo médico para diagnóstico de laboratorio	Equipo médico para diagnóstico de laboratorio	10000	10000	10000	2024-01-01	Equipo médico para diagnóstico de laboratorio	10000	10000	10000	
65310	Equipo médico para diagnóstico de laboratorio	2218880	000000000	341	H. General Regional de Cuatrecasas	2250CYR0015	31060005	2250CYR0015	31060005	Equipo médico para diagnóstico de laboratorio	Equipo médico para diagnóstico de laboratorio	10000	10000	10000	2024-01-01	Equipo médico para diagnóstico de laboratorio	10000	10000	10000	
65311	Equipo médico para diagnóstico de laboratorio	2218881	000000000	341	H. General Regional de Cuatrecasas	2250CYR0015	31060005	2250CYR0015	31060005	Equipo médico para diagnóstico de laboratorio	Equipo médico para diagnóstico de laboratorio	10000	10000	10000	2024-01-01	Equipo médico para diagnóstico de laboratorio	10000	10000	10000	
65312	Equipo médico para diagnóstico de laboratorio	2218882	000000000	341	H. General Regional de Cuatrecasas	2250CYR0015	31060005	2250CYR0015	31060005	Equipo médico para diagnóstico de laboratorio	Equipo médico para diagnóstico de laboratorio	10000	10000	10000	2024-01-01	Equipo médico para diagnóstico de laboratorio	10000	10000	10000	
65313	Equipo médico para diagnóstico de laboratorio	2218883	000000000	341	H. General Regional de Cuatrecasas	2250CYR0015	31060005	2250CYR0015	31060005	Equipo médico para diagnóstico de laboratorio	Equipo médico para diagnóstico de laboratorio	10000	10000	10000	2024-01-01	Equipo médico para diagnóstico de laboratorio	10000	10000	10000	
65314	Equipo médico para diagnóstico de laboratorio	2218884	000000000	341	H. General Regional de Cuatrecasas	2250CYR0015	31060005	2250CYR0015	31060005	Equipo médico para diagnóstico de laboratorio	Equipo médico para diagnóstico de laboratorio	10000	10000	10000	2024-01-01	Equipo médico para diagnóstico de laboratorio	10000	10000	10000	
65315	Equipo médico para diagnóstico de laboratorio	2218885	000000000	341	H. General Regional de Cuatrecasas	2250CYR0015	31060005	2250CYR0015	31060005	Equipo médico para diagnóstico de laboratorio	Equipo médico para diagnóstico de laboratorio	10000	10000	10000	2024-01-01	Equipo médico para diagnóstico de laboratorio	10000	10000	10000	

DIRECCION DE FINANZAS
 Unidad de Equipamiento y Mantenimiento
 Calle: Calle de la Libertad, No. 101, Cuatrecasas, Chihuahua, Chihuahua, México.
 Teléfono: (614) 412 1000



GOBIERNO DE MEXICO



Anexo I Equipamiento 2024

Clave de Cartera SHCP: 2250GV0015
No. solicitud de SHCP: 64034

No. de programa o proyecto PREI: 21080005
Cuenta contable PREI: 13350109

No. de programa o proyecto PREI: 21080005
Cuenta contable PREI: 13350109

OLI No.: 074 / 1055

DIRECCIÓN DE FINANZAS
Unidad de Operación Financiera
Coordinación de Presupuesto e
Información Programática

Reestructuración, Terminación y Ampliación del Hospital General Regional de 260 Camas en Cd. Juárez, Chihuahua

Table with 20 columns: Clave SOIC, Muestra de clave SOIC, No. de Transac., No. de Solicitud, CUR, Nombre de la Unidad, Nombre de Proyecto, Presupuesto, Cantidad, Valor, Cantidad, Valor, Descripción, Unidad, Descripción, Cantidad, Valor, Descripción, Unidad, Descripción, Cantidad, Valor. The table contains detailed procurement data for medical equipment, including items like 'Equipos médicos y de laboratorio' and 'Muebles' across various hospital units.

Handwritten signature or mark

UNIVERSITY OF CALIFORNIA
BERKELEY

SIN TEXTO



INSTITUTO MEXICANO DEL SEGURO SOCIAL
DIRECCIÓN DE ADMINISTRACIÓN
UNIDAD DE ADQUISICIONES
COORDINACIÓN DE ADQUISICIÓN DE BIENES Y
CONTRATACIÓN DE SERVICIOS
COORDINACIÓN TÉCNICA DE PLANEACIÓN Y CONTRATOS

Contrato Número
050GYR040T00224-199-00

ANEXO 2 (DOS)

“ANEXO TÉCNICO Y TÉRMINOS Y CONDICIONES”.

SIN TEXTO

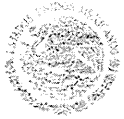

Anexo No. 3
Anexo Técnico

Adquisición de Bienes para el Programa "Mobiliario Médico y de Laboratorio para Hospitales Prioritarios", con No. de Requisición "OP-EA-MML-01-2024"

a) Descripción amplia y detallada de los bienes, incluyendo las cantidades por partida
Las características y especificaciones técnicas de los bienes objeto del presente requerimiento, se encuentran debidamente descritas en el Anexo No. 3.1 "Cédulas de Descripción de los bienes".

Asimismo, se deberán considerar las cantidades y requisitos contenidos el Anexo No. 3.2 "Relación y Cantidad de Bienes" y Anexo No. 3.3 "Requisitos para los bienes", precisando que los bienes deberán entregarse a entera satisfacción del Instituto, en las Unidades Médicas que se detallan en el Anexo No. 3.4 "Guía de Distribución", con el desglose de cantidades requeridas, incluyendo los trabajos y accesorios necesarios para su instalación.

Los bienes objeto del presente requerimiento se encuentran contenidos en el Anexo No. 3.2 "Relación y Cantidad de Bienes".

Table with 8 columns: PART, DESTINO, CUCOP, CUCOP +, PREI, SAI, DESCRIPCIÓN, CANTIDAD. It lists 14 items including medical equipment like carriages, tables, and modules.

ANEXOS
DIVISIÓN DE CONTRATOS



15	BAJA CALIFORNIA	53106590	53101-6590	20025	515.451.0259.00.01	CABINETE PARA TOMA DE MUESTRAS.	8
16	BAJA CALIFORNIA	51200199	51201-0199	20029	515.619.1227.00.01	MESA ALTA DE 90 CM CON CUBIERTA DE ACERO INOXIDABLE.	3
17	BAJA CALIFORNIA	51200161	51201-0161	20030	515.619.1232.00.01	MESA ALTA DE 120 CM CON CUBIERTA DE ACERO INOXIDABLE.	4
18	BAJA CALIFORNIA	51200176	51201-0176	20031	515.619.1244.00.01	MESA ALTA DE 150 CM CON CUBIERTA DE ACERO INOXIDABLE.	1
19	BAJA CALIFORNIA	51200201	51201-0201	20035	515.619.1286.00.01	MESA ALTA DE 90 CM CON VERTEDERO.	4
20	BAJA CALIFORNIA	51200202	51201-0202	20036	515.619.1292.00.01	MESA BAJA DE 180 CM CON CUBIERTA DE MADERA.	2
21	BAJA CALIFORNIA	51200203	51201-0203	20037	515.619.1306.00.01	MESA BAJA DE 90 CM CON VERTEDERO.	1
22	BAJA CALIFORNIA	51200206	51201-0206	20040	515.619.1337.00.01	MESA BAJA DE 180 CM CON CUBIERTA DE ACERO INOXIDABLE.	1
23	BAJA CALIFORNIA	51200207	51201-0207	20041	515.619.1349.00.01	MESA PARA BANCO DE SANGRE CON FREGADERO CENTRAL.	1
24	BAJA CALIFORNIA	51200272	51201-0272	20042	515.784.0111.00.01	REPISA ABATIBLE PARA TOMA DE MUESTRAS.	6
25	BAJA CALIFORNIA	51200274	51201-0274	20044	515.825.0128.00.01	SILLA CAMA PARA DONADORES.	4
26	BAJA CALIFORNIA	51100273	51101-0273	20045	515.957.0322.00.01	VITRINA DE 75 CM CONTRA MURO.	1
27	BAJA CALIFORNIA	51100274	51101-0274	20046	515.957.0337.00.01	VITRINA DE 90 CM CONTRA MURO CON LLAVES.	99
28	BAJA CALIFORNIA	51100257	51101-0257	20120	513.060.0065.00.01	ANAQUEL GUARDA CÓMODOS.	16
29	BAJA CALIFORNIA	51200036	51201-0036	20122	513.108.0345.00.01	BANCO GIRATORIO ACOJINADO CON RESPALDO CINCO APOYOS.	4
30	BAJA CALIFORNIA	51200037	51201-0037	20123	513.108.0355.00.01	BANCO GIRATORIO ACOJINADO SIN RESPALDO.	2
31	BAJA CALIFORNIA	51200038	51201-0038	20124	513.108.0363.00.01	BANCO GIRATORIO CON RESPALDO DE ACERO INOXIDABLE.	40
32	BAJA CALIFORNIA	51200039	51201-0039	20125	513.108.0378.00.01	BANCO GIRATORIO DE ACERO INOXIDABLE.	133
33	BAJA CALIFORNIA	53200451	53201-0451	20126	513.113.0299.00.01	BANDEJA.	1
34	BAJA CALIFORNIA	51200043	51201-0043	20127	513.118.0076.00.01	BAÑO DE ARTESA.	5
35	BAJA CALIFORNIA	53106558	53101-6558	20128	513.130.0422.00.01	BASCULA CON ESTADIMETRO.	57
36	BAJA CALIFORNIA	53106560	53101-6560	20130	513.130.0449.00.01	BASCULA PARA BEBE.	7
37	BAJA CALIFORNIA	51200047	51201-0047	20133	513.143.0148.00.01	BURO.	199
38	BAJA CALIFORNIA	51200049	51201-0049	20134	513.164.3374.00.01	CAMA INDIVIDUAL METALICA.	2
39	BAJA CALIFORNIA	53106573	53101-6573	20136	513.191.0862.00.01	CARRO PARA CURACIONES.	4
40	BAJA CALIFORNIA	53106576	53101-6576	20137	513.191.0877.00.01	CARRO PARA MEDICAMENTOS.	21
41	BAJA CALIFORNIA	51200053	51201-0053	20138	513.191.0887.00.01	CARRO PARA ROPA LIMPIA.	2
42	BAJA CALIFORNIA	53106577	53101-6577	20140	513.191.0903.00.01	CARRO PORTAEXPEDIENTES.	14
43	BAJA CALIFORNIA	53106578	53101-6578	20142	513.209.0061.00.01	CEPILLERA PARA USO QUIRURGICO.	67
44	BAJA CALIFORNIA	53200453	53201-0453	20143	513.227.0176.00.01	CHAROLA CON TAPA PARA INSTRUMENTAL.	1
45	BAJA CALIFORNIA	53200456	53201-0456	20145	513.245.0113.00.01	COMODO PARA ADULTOS.	327
46	BAJA CALIFORNIA	53200457	53201-0457	20146	513.245.0126.00.01	COMODO PARA MENORES.	28

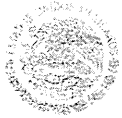

47	BAJA CALIFORNIA	51200057	51201-0057	20147	513.254.0113.00.01	CUBETA DE ACERO INOXIDABLE CON PORTA CUBETA RODABLE.	281
48	BAJA CALIFORNIA	51200060	51201-0060	20148	513.352.0111.00.01	ESCALERILLA DE DOS PELDAÑOS.	430
49	BAJA CALIFORNIA	51100261	51101-0261	20149	513.360.0066.00.01	ESTANTE GUARDA ESTERIL DE 90 CM.	96
50	BAJA CALIFORNIA	51100260	51101-0260	20151	513.360.0071.00.01	ESTANTE GUARDA ESTERIL DE 120 CM.	14
51	BAJA CALIFORNIA	53106579	53101-6579	20152	513.500.0072.00.01	INFANTOMETRO PORTATIL DE EXTENSION TELESCOPICA.	1
52	BAJA CALIFORNIA	51200062	51201-0062	20153	513.546.0061.00.01	JABONERA DE PEDAL.	22
53	BAJA CALIFORNIA	51200064	51201-0064	20154	513.567.0111.00.01	LAMPARA DE LUZ INTENSA.	16
54	BAJA CALIFORNIA	51200065	51201-0065	20155	513.567.0128.00.01	LAMPARA DE PIE RODABLE	7
55	BAJA CALIFORNIA	51200066	51201-0066	20156	513.580.0649.00.01	LAVABO DE CIRUJANO DOBLE.	18
56	BAJA CALIFORNIA	51200067	51201-0067	20157	513.580.0659.00.01	LAVABO DE CIRUJANO SENCILLO.	4
57	BAJA CALIFORNIA	51200071	51201-0071	20158	513.580.0667.00.01	LAVABO PASTEUR DERECHO DE 90 CM.	43
58	BAJA CALIFORNIA	51200073	51201-0073	20159	513.580.0672.00.01	LAVABO PASTEUR IZQUIERDO DE 90 CM.	23
59	BAJA CALIFORNIA	51200133	51201-0133	20160	513.621.2551.00.01	MESA INTEGRAL ALTA DE 150 CM CON FREGADERO DERECHO.	9
60	BAJA CALIFORNIA	51200135	51201-0135	20165	513.621.2606.00.01	MESA INTEGRAL DE 120 CM CON RESPALDO Y FREGADERO DERECHO.	12
61	BAJA CALIFORNIA	51200109	51201-0109	20166	513.621.2615.00.01	MESA ALTA INTEGRAL DE 150 CM CON RESPALDO Y FREGADERO DERECHO.	10
62	BAJA CALIFORNIA	51200088	51201-0088	20169	513.621.2649.00.01	MESA ALTA DE 150 CM CON RESPALDO Y FREGADERO IZQUIERDO.	2
63	BAJA CALIFORNIA	51200134	51201-0134	20174	513.621.2697.00.01	MESA INTEGRAL ALTA DE 180 CM CON DOBLE FREGADERO CENTRAL.	30
64	BAJA CALIFORNIA	51200110	51201-0110	20178	513.621.2732.00.01	MESA CARRO ANESTESIOLOGO DE 70 CM.	11
65	BAJA CALIFORNIA	51200114	51201-0114	20179	513.621.2744.00.01	MESA DE 150 CM CON FREGADERO DEPÓSITO DE HIELO Y BAÑO MARIA.	6
66	BAJA CALIFORNIA	51200128	51201-0128	20181	513.621.2762.00.01	MESA DE 180 CM PARA ENSAMBLE CON REPISA INTERMEDIA.	2
67	BAJA CALIFORNIA	51200137	51201-0137	20183	513.621.2786.00.01	MESA MAYO.	130
68	BAJA CALIFORNIA	53106581	53101-6581	20184	513.621.2792.00.01	MESA PARA EXPLORACION PEDIATRICA.	2
69	BAJA CALIFORNIA	53106582	53101-6582	20185	513.621.2804.00.01	MESA PARA INSTRUMENTAL QUIRURGICO	12
70	BAJA CALIFORNIA	53106583	53101-6583	20186	513.621.2813.00.01	MESA PARA REHIDRATACION.	6
71	BAJA CALIFORNIA	51200139	51201-0139	20187	513.621.2826.00.01	MESA PASTEUR.	119
72	BAJA CALIFORNIA	51200141	51201-0141	20189	513.621.2847.00.01	MESA PUENTE.	214
73	BAJA CALIFORNIA	51200142	51201-0142	20190	513.621.2857.00.01	MESA RIGIDA DE MADERA.	2
74	BAJA CALIFORNIA	51200143	51201-0143	20191	513.621.2865.00.01	MESA RINON.	24
75	BAJA CALIFORNIA	51100262	51101-0262	20192	513.771.0438.00.01	REPISA DE 120 CM CONTRA MURO	5
76	BAJA CALIFORNIA	51100264	51101-0264	20194	513.771.0456.00.01	REPISA DE 180 CM CONTRA MURO	1
77	BAJA CALIFORNIA	51200154	51201-0154	20195	513.783.0075.00.01	RIEL PORTAVENOCLISIS.	483
78	BAJA CALIFORNIA	53200459	53201-0459	20196	513.790.0089.00.01	RINON DE ACERO INOXIDABLE DE 250 ML.	10

ANEXOS

DIVISION DE CONTRATOS



79	BAJA CALIFORNIA	53200461	53201-0461	20197	513.790.0091.00.01	RIÑON DE ACERO INOXIDABLE DE 500 ML.	126
80	BAJA CALIFORNIA	53106585	53101-6585	20198	513.810.0298.00.01	SILLA DE RUEDAS CON DESCANSAPIES.	41
81	BAJA CALIFORNIA	53200465	53201-0465	20199	513.950.0122.00.01	VASO PARA MEDICAMENTOS DE 30 CM CUBICOS.	188
82	BAJA CALIFORNIA	53200463	53201-0463	20200	513.950.0137.00.01	VASO PARA MEDICAMENTOS DE 140 CM CUBICOS.	4
83	BAJA CALIFORNIA	53200462	53201-0462	20201	513.950.0149.00.01	VASO CON TAPA DE UN LITRO.	2
84	BAJA CALIFORNIA	51200041	51201-0041	20202	513.123.0266.00.01	BANQUETA DE ALTURA.	22
85	BAJA CALIFORNIA	51200059	51201-0059	20203	513.219.0042.00.01	DIVAN (CHAISE LONGUE).	16
86	BAJA CALIFORNIA	51200074	51201-0074	20204	513.560.0023.00.01	LITERAS METALICAS.	24
87	BAJA CALIFORNIA	53200458	53201-0458	20205	513.635.0168.00.01	ORINAL PARA VARONES.	154
88	BAJA CALIFORNIA	51200153	51201-0153	20206	513.635.0173.00.01	PORTAVENOCLISIS RODABLE	117
89	BAJA CALIFORNIA	53106570	53101-6570	20212	513.263.0086.00.01	CARRO CUNA CON BASINET DE ACRILICO.	57
90	BAJA CALIFORNIA	51200119	51201-0119	20302	513.621.3076.00.01	MESA DE 150 CM PARA ATENCION AL RECIEN NACIDO.	2
91	BAJA CALIFORNIA	53106588	53101-6588	20313	515.451.0297.00.01	GABINETE PARA TOMA DE MUESTRAS CON FREGADERO DERECHO	2
92	BAJA CALIFORNIA	53106589	53101-6589	20314	515.451.0301.00.01	GABINETE PARA TOMA DE MUESTRAS CON FREGADERO IZQUIERDO.	2
93	BAJA CALIFORNIA	51200214	51201-0214	20321	515.619.1417.00.01	MESA BAJA DE 90 CM CON CUBIERTA DE ACERO INOXIDABLE.	2
94	BAJA CALIFORNIA	51200167	51201-0167	20332	515.619.1524.00.01	MESA ALTA DE 120 CM CON RESPALDO.	3
95	BAJA CALIFORNIA	53106572	53101-6572	20547	513.191.0934.00.01	CARRO PARA CURACIONES EN ABS.	102
96	BAJA CALIFORNIA	51200054	51201-0054	20549	513.191.0946.00.01	CARRO PARA ROPA SUCIA CON TAPA Y APERTURA DE PEDAL.	96
97	BAJA CALIFORNIA	51200136	51201-0136	20573	513.621.3091.00.01	MESA INTEGRAL PASTEUR.	1
98	BAJA CALIFORNIA	51200148	51201-0148	20577	513.632.0044.00.01	MUEBLE INTEGRAL ALTO DE 150 CM CON RESPALDO Y FREGADERO DERECHO.	4
99	BAJA CALIFORNIA	51200149	51201-0149	20579	513.632.0054.00.01	MUEBLE INTEGRAL ALTO DE 180 CM CON DOBLE FREGADERO CENTRAL.	2
100	BAJA CALIFORNIA	51200275	51201-0275	20589	515.958.0017.00.01	SILLON DE EXTRACCIONES.	7
101	BAJA CALIFORNIA	51200157	51201-0157	20597	513.964.0017.00.01	VESTIDOR CON ARMARIO PARA CONSULTORIO.	2
102	BAJA CALIFORNIA	51200235	51201-0235	20603	515.619.1697.00.01	MESA ALTA DE 90 CM CON RESPALDO, CAJON Y PUERTAS ABATIBLES.	41
103	BAJA CALIFORNIA	51200240	51201-0240	20615	515.619.1813.00.01	MESA ALTA DE 180 CM DE TRABAJO PARA 2 USUARIOS CON RESPALDO.	9
104	BAJA CALIFORNIA	51200168	51201-0168	20620	515.619.1865.00.01	MESA ALTA DE 120 CM SIN RESPALDO Y 8 CAJONES.	13
105	BAJA CALIFORNIA	51200169	51201-0169	20621	515.619.1876.00.01	MESA ALTA DE 120 CM SIN RESPALDO Y PUERTAS ABATIBLES.	4
106	BAJA CALIFORNIA	51200170	51201-0170	20622	515.619.1883.00.01	MESA ALTA DE 120 CM SIN RESPALDO, 2 CAJONES SUPERIORES Y PUERTAS ABATIBLES.	5
107	BAJA CALIFORNIA	51200244	51201-0244	20627	515.619.1937.00.01	MESA ALTA DE 180 CM SIN RESPALDO, CAJONES CENTRALES Y PUERTAS ABATIBLES LATERALES.	1
108	BAJA CALIFORNIA	51200087	51201-0087	20647	513.621.3125.00.01	MESA ALTA DE 150 CM CON RESPALDO Y FREGADERO DERECHO.	5
109	CHIAPAS	53106569	53101-6569	16682	513.191.0803.01.01	CARRO CAMILLA TIPO TRANSFER	3

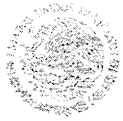

Table with 8 columns: Item ID, State, Project Code, Sub-Code, Budget, Unit Cost, Description, and Quantity. Rows 110-140 list various medical and laboratory equipment like 'JABONERA ELECTRICA', 'MODULO PARA CONSULTORIO MEDICO DERECHO', etc.

ANEXOS



141	CHIAPAS	53200451	53201-0451	20126	513.113.0299.00.01	BANDEJA	1
142	CHIAPAS	51200043	51201-0043	20127	513.118.0076.00.01	BAÑO DE ARTESA.	6
143	CHIAPAS	53106558	53101-6558	20128	513.130.0422.00.01	BASCULA CON ESTADIMETRO	64
144	CHIAPAS	53106560	53101-6560	20130	513.130.0449.00.01	BASCULA PARA BEBE.	2
145	CHIAPAS	51200047	51201-0047	20133	513.143.0148.00.01	BURO.	197
146	CHIAPAS	51200049	51201-0049	20134	513.164.3374.00.01	CAMA INDIVIDUAL METALICA.	2
147	CHIAPAS	53106573	53101-6573	20136	513.191.0862.00.01	CARRO PARA CURACIONES.	5
148	CHIAPAS	53106576	53101-6576	20137	513.191.0877.00.01	CARRO PARA MEDICAMENTOS.	10
149	CHIAPAS	51200053	51201-0053	20138	513.191.0887.00.01	CARRO PARA ROPA LIMPIA.	2
150	CHIAPAS	53106577	53101-6577	20140	513.191.0903.00.01	CARRO PORTAEXPEDIENTES	9
151	CHIAPAS	53106578	53101-6578	20142	513.209.0061.00.01	CEPILLERA PARA USO QUIRURGICO.	74
152	CHIAPAS	53200453	53201-0453	20143	513.227.0176.00.01	CHAROLA CON TAPA PARA INSTRUMENTAL	1
153	CHIAPAS	53200456	53201-0456	20145	513.245.0113.00.01	COMODO PARA ADULTOS.	284
154	CHIAPAS	53200457	53201-0457	20146	513.245.0126.00.01	COMODO PARA MENORES	22
155	CHIAPAS	51200057	51201-0057	20147	513.254.0113.00.01	CUBETA DE ACERO INOXIDABLE CON PORTA CUBETA RODABLE.	237
156	CHIAPAS	51200060	51201-0060	20148	513.352.0111.00.01	ESCALERILLA DE DOS PELDAÑOS	340
157	CHIAPAS	51100261	51101-0261	20149	513.360.0066.00.01	ESTANTE GUARDA ESTERIL DE 90 CM.	98
158	CHIAPAS	51100260	51101-0260	20151	513.360.0071.00.01	ESTANTE GUARDA ESTERIL DE 120 CM.	16
159	CHIAPAS	51200062	51201-0062	20153	513.546.0061.00.01	JABONERA DE PEDAL.	25
160	CHIAPAS	51200064	51201-0064	20154	513.567.0111.00.01	LAMPARA DE LUZ INTENSA.	15
161	CHIAPAS	51200065	51201-0065	20155	513.567.0128.00.01	LAMPARA DE PIE RODABLE.	6
162	CHIAPAS	51200066	51201-0066	20156	513.580.0649.00.01	LAVABO DE CIRUJANO DOBLE	25
163	CHIAPAS	51200071	51201-0071	20158	513.580.0667.00.01	LAVABO PASTEUR DERECHO DE 90 CM.	51
164	CHIAPAS	51200073	51201-0073	20159	513.580.0672.00.01	LAVABO PASTEUR IZQUIERDO DE 90 CM.	24
165	CHIAPAS	51200133	51201-0133	20160	513.621.2551.00.01	MESA INTEGRAL ALTA DE 150 CM CON FREGADERO DERECHO.	10
166	CHIAPAS	51200135	51201-0135	20165	513.621.2606.00.01	MESA INTEGRAL DE 120 CM CON RESPALDO Y FREGADERO DERECHO.	12
167	CHIAPAS	51200109	51201-0109	20166	513.621.2615.00.01	MESA ALTA INTEGRAL DE 150 CM CON RESPALDO Y FREGADERO DERECHO.	12
168	CHIAPAS	51200088	51201-0088	20169	513.621.2649.00.01	MESA ALTA DE 150 CM CON RESPALDO Y FREGADERO IZQUIERDO.	2
169	CHIAPAS	51200134	51201-0134	20174	513.621.2697.00.01	MESA INTEGRAL ALTA DE 180 CM CON DOBLE FREGADERO CENTRAL.	27
170	CHIAPAS	51200110	51201-0110	20178	513.621.2732.00.01	MESA CARRO ANESTESIOLOGO DE 70 CM	9
171	CHIAPAS	51200114	51201-0114	20179	513.621.2744.00.01	MESA DE 150 CM CON FREGADERO DEPÓSITO DE HIELO Y BAÑO MARIA.	8
172	CHIAPAS	51200128	51201-0128	20181	513.621.2762.00.01	MESA DE 180 CM PARA ENSAMBLE CON REPISA INTERMEDIA.	2
173	CHIAPAS	51200137	51201-0137	20183	513.621.2786.00.01	MESA MAYO.	111
174	CHIAPAS	53106581	53101-6581	20184	513.621.2792.00.01	MESA PARA EXPLORACION PEDIATRICA.	2

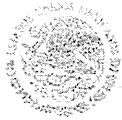

Table with 8 columns: Item ID, State, Code, Sub-code, Year, Unit Code, Description, and Quantity. Rows 175-207 list medical equipment like surgical tables, chairs, and carts.

ANEXOS
DIVISION DE CONTRATOS



208	CHIAPAS	51200136	51201-0136	20573	513.621.3091.00.01	MESA INTEGRAL PASTEUR	1
209	CHIAPAS	51200148	51201-0148	20577	513.632.0044.00.01	MUEBLE INTEGRAL ALTO DE 150 CM CON RESPALDO Y FREGADERO DERECHO.	3
210	CHIAPAS	51200149	51201-0149	20579	513.632.0054.00.01	MUEBLE INTEGRAL ALTO DE 180 CM CON DOBLE FREGADERO CENTRAL.	2
211	CHIAPAS	51200275	51201-0275	20589	515.958.0017.00.01	SILLON DE EXTRACCIONES.	2
212	CHIAPAS	51200157	51201-0157	20597	513.964.0017.00.01	VESTIDOR CON ARMARIO PARA CONSULTORIO.	2
213	CHIAPAS	51200235	51201-0235	20603	515.619.1697.00.01	MESA ALTA DE 90 CM CON RESPALDO, CAJON Y PUERTAS ABATIBLES.	22
214	CHIAPAS	51200240	51201-0240	20615	515.619.1813.00.01	MESA ALTA DE 180 CM DE TRABAJO PARA 2 USUARIOS CON RESPALDO	9
215	CHIAPAS	51200168	51201-0168	20620	515.619.1865.00.01	MESA ALTA DE 120 CM SIN RESPALDO Y 8 CAJONES	12
216	CHIAPAS	51200169	51201-0169	20621	515.619.1876.00.01	MESA ALTA DE 120 CM SIN RESPALDO Y PUERTAS ABATIBLES.	4
217	CHIAPAS	51200170	51201-0170	20622	515.619.1883.00.01	MESA ALTA DE 120 CM SIN RESPALDO. 2 CAJONES SUPERIORES Y PUERTAS ABATIBLES.	5
218	CHIAPAS	51200244	51201-0244	20627	515.619.1937.00.01	MESA ALTA DE 180 CM SIN RESPALDO, CAJONES CENTRALES Y PUERTAS ABATIBLES LATERALES.	2
219	CHIAPAS	51200087	51201-0087	20647	513.621.3125.00.01	MESA ALTA DE 150 CM CON RESPALDO Y FREGADERO DERECHO.	5
220	CHIHUAHUA	53106569	53101-6569	16682	513.191.0803.01.01	CARRO CAMILLA TIPO TRANSFER (LATERAL)	5
221	CHIHUAHUA	51200063	51201-0063	16698	513.546.0029.01.01	JABONERA ELECTRICA	1
222	CHIHUAHUA	51200144	51201-0144	16771	513.626.0287.01.01	MODULO PARA CONSULTORIO MEDICO DERECHO.	33
223	CHIHUAHUA	51200145	51201-0145	16772	513.626.0295.01.01	MODULO PARA CONSULTORIO MEDICO IZQUIERDO.	20
224	CHIHUAHUA	51200173	51201-0173	16800	515.619.0059.01.01	MESA ALTA DE 150 CM CON CAJONERA CENTRAL	5
225	CHIHUAHUA	51200186	51201-0186	16810	515.619.0737.01.01	MESA ALTA DE 180 CM CON CAJONERA CENTRAL	15
226	CHIHUAHUA	51200158	51201-0158	18440	514.160.0014.00.01	CARRO PARA SUPERMERCADO	7
227	CHIHUAHUA	51200084	51201-0084	19724	513.621.0753.01.01	MESA ALTA DE 150 CM CON FREGADERO DERECHO.	4
228	CHIHUAHUA	51200086	51201-0086	19725	513.621.0761.01.01	MESA ALTA DE 150 CM CON FREGADERO IZQUIERDO.	1
229	CHIHUAHUA	51200079	51201-0079	19727	513.621.0803.01.01	MESA ALTA DE 120 CM CON RESPALDO Y FREGADERO DERECHO	10
230	CHIHUAHUA	51200082	51201-0082	19925	513.621.2499.00.01	MESA ALTA DE 150 CM CON FREGADERO CENTRAL Y CAJONES.	22
231	CHIHUAHUA	51200090	51201-0090	19926	513.621.2508.00.01	MESA ALTA DE 180 CM CON FREGADERO CENTRAL Y CAJONES.	1
232	CHIHUAHUA	51200091	51201-0091	19934	513.621.2539.00.01	MESA ALTA DE 180 CM CON FREGADERO CENTRAL Y TRAMPA PARA YESO (INTEGRADA)	1
233	CHIHUAHUA	51200159	51201-0159	20023	515.247.0118.00.01	CARRO CAJONERO.	12
234	CHIHUAHUA	53106587	53101-6587	20024	515.247.0125.00.01	CARRO DISTRIBUIDOR DE MUESTRAS.	2
235	CHIHUAHUA	51200199	51201-0199	20029	515.619.1227.00.01	MESA ALTA DE 90 CM CON CUBIERTA DE ACERO INOXIDABLE	3
236	CHIHUAHUA	51200161	51201-0161	20030	515.619.1232.00.01	MESA ALTA DE 120 CM CON CUBIERTA DE ACERO INOXIDABLE.	6
237	CHIHUAHUA	51200176	51201-0176	20031	515.619.1244.00.01	MESA ALTA DE 150 CM CON CUBIERTA DE ACERO INOXIDABLE.	7



238	CHIHUAHUA	51200201	51201-0201	20035	515.619.1286.00.01	MESA ALTA DE 90 CM CON VERTEDERO.	5
239	CHIHUAHUA	51200202	51201-0202	20036	515.619.1292.00.01	MESA BAJA DE 180 CM CON CUBIERTA DE MADERA.	2
240	CHIHUAHUA	51200203	51201-0203	20037	515.619.1306.00.01	MESA BAJA DE 90 CM CON VERTEDERO.	1
241	CHIHUAHUA	51200206	51201-0206	20040	515.619.1337.00.01	MESA BAJA DE 180 CM CON CUBIERTA DE ACERO INOXIDABLE.	1
242	CHIHUAHUA	51200207	51201-0207	20041	515.619.1349.00.01	MESA PARA BANCO DE SANGRE CON FREGADERO CENTRAL.	1
243	CHIHUAHUA	51200272	51201-0272	20042	515.784.0111.00.01	REPISA ABATIBLE PARA TOMA DE MUESTRAS.	8
244	CHIHUAHUA	51200274	51201-0274	20044	515.825.0128.00.01	SILLA CAMA PARA DONADORES.	4
245	CHIHUAHUA	51100273	51101-0273	20045	515.957.0322.00.01	VITRINA DE 75 CM CONTRA MURO.	1
246	CHIHUAHUA	51100274	51101-0274	20046	515.957.0337.00.01	VITRINA DE 90 CM CONTRA MURO CON LLAVES.	115
247	CHIHUAHUA	51100257	51101-0257	20120	513.060.0065.00.01	ANAQUEL GUARDA COMODOS.	18
248	CHIHUAHUA	51200036	51201-0036	20122	513.108.0345.00.01	BANCO GIRATORIO ACOJINADO CON RESPALDO CINCO APOYOS.	5
249	CHIHUAHUA	51200038	51201-0038	20124	513.108.0363.00.01	BANCO GIRATORIO CON RESPALDO DE ACERO INOXIDABLE.	46
250	CHIHUAHUA	51200039	51201-0039	20125	513.108.0378.00.01	BANCO GIRATORIO DE ACERO INOXIDABLE.	242
251	CHIHUAHUA	53200451	53201-0451	20126	513.113.0299.00.01	BANDEJA.	1
252	CHIHUAHUA	51200043	51201-0043	20127	513.118.0076.00.01	BAÑO DE ARTESA.	5
253	CHIHUAHUA	53106558	53101-6558	20128	513.130.0422.00.01	BASCULA CON ESTADIMETRO.	64
254	CHIHUAHUA	53106560	53101-6560	20130	513.130.0449.00.01	BASCULA PARA BEBE.	6
255	CHIHUAHUA	51200047	51201-0047	20133	513.143.0148.00.01	BURO.	353
256	CHIHUAHUA	51200049	51201-0049	20134	513.164.3374.00.01	CAMA INDIVIDUAL METALICA.	2
257	CHIHUAHUA	53106573	53101-6573	20136	513.191.0862.00.01	CARRO PARA CURACIONES.	5
258	CHIHUAHUA	53106576	53101-6576	20137	513.191.0877.00.01	CARRO PARA MEDICAMENTOS.	24
259	CHIHUAHUA	51200053	51201-0053	20138	513.191.0887.00.01	CARRO PARA ROPA LIMPIA.	6
260	CHIHUAHUA	53106577	53101-6577	20140	513.191.0903.00.01	CARRO PORTAEXPEDIENTES.	16
261	CHIHUAHUA	53106578	53101-6578	20142	513.209.0061.00.01	CEPILLERA PARA USO QUIRURGICO.	64
262	CHIHUAHUA	53200453	53201-0453	20143	513.227.0176.00.01	CHAROLA CON TAPA PARA INSTRUMENTAL.	1
263	CHIHUAHUA	53200456	53201-0456	20145	513.245.0113.00.01	COMODO PARA ADULTOS.	397
264	CHIHUAHUA	53200457	53201-0457	20146	513.245.0126.00.01	COMODO PARA MENORES.	38
265	CHIHUAHUA	51200057	51201-0057	20147	513.254.0113.00.01	CUBETA DE ACERO INOXIDABLE CON PORTA CUBETA RODABLE.	288
266	CHIHUAHUA	51200060	51201-0060	20148	513.352.0111.00.01	ESCALERILLA DE DOS PELDAÑOS.	527
267	CHIHUAHUA	51100261	51101-0261	20149	513.360.0066.00.01	ESTANTE GUARDA ESTERIL DE 90 CM.	102
268	CHIHUAHUA	51100260	51101-0260	20151	513.360.0071.00.01	ESTANTE GUARDA ESTERIL DE 120 CM.	14
269	CHIHUAHUA	51200062	51201-0062	20153	513.546.0061.00.01	JABONERA DE PEDAL.	2
270	CHIHUAHUA	51200064	51201-0064	20154	513.567.0111.00.01	LAMPARA DE LUZ INTENSA.	16

ANEXOS
DIVISION DE CONTRATOS

271	CHIHUAHUA	51200065	51201-0065	20155	513.567.0128.00.01	LAMPARA DE PIE RODABLE	7
272	CHIHUAHUA	51200066	51201-0066	20156	513.580.0649.00.01	LAVABO DE CIRUJANO DOBLE.	18
273	CHIHUAHUA	51200067	51201-0067	20157	513.580.0659.00.01	LAVABO DE CIRUJANO SENCILLO.	4
274	CHIHUAHUA	51200071	51201-0071	20158	513.580.0667.00.01	LAVABO PASTEUR DERECHO DE 90 CM.	56
275	CHIHUAHUA	51200073	51201-0073	20159	513.580.0672.00.01	LAVABO PASTEUR IZQUIERDO DE 90 CM.	23
276	CHIHUAHUA	51200133	51201-0133	20160	513.621.2551.00.01	MESA INTEGRAL ALTA DE 150 CM CON FREGADERO DERECHO	9
277	CHIHUAHUA	51200135	51201-0135	20165	513.621.2606.00.01	MESA INTEGRAL DE 120 CM CON RESPALDO Y FREGADERO DERECHO	14
278	CHIHUAHUA	51200109	51201-0109	20166	513.621.2615.00.01	MESA ALTA INTEGRAL DE 150 CM CON RESPALDO Y FREGADERO DERECHO.	10
279	CHIHUAHUA	51200134	51201-0134	20174	513.621.2697.00.01	MESA INTEGRAL ALTA DE 180 CM CON DOBLE FREGADERO CENTRAL.	35
280	CHIHUAHUA	51200110	51201-0110	20178	513.621.2732.00.01	MESA CARRO ANESTESIOLOGO DE 70 CM.	15
281	CHIHUAHUA	51200128	51201-0128	20181	513.621.2762.00.01	MESA DE 180 CM PARA ENSAMBLE CON REPISA INTERMEDIA	2
282	CHIHUAHUA	51200118	51201-0118	20182	513.621.2777.00.01	MESA DE 150 CM CON FREGADERO, DEPOSITO DE HIELO Y BAÑO MARIA.	10
283	CHIHUAHUA	51200137	51201-0137	20183	513.621.2786.00.01	MESA MAYO.	160
284	CHIHUAHUA	53106581	53101-6581	20184	513.621.2792.00.01	MESA PARA EXPLORACION PEDIATRICA.	2
285	CHIHUAHUA	53106582	53101-6582	20185	513.621.2804.00.01	MESA PARA INSTRUMENTAL QUIRURGICO.	15
286	CHIHUAHUA	53106583	53101-6583	20186	513.621.2813.00.01	MESA PARA REHIDRATACION.	6
287	CHIHUAHUA	51200139	51201-0139	20187	513.621.2826.00.01	MESA PASTEUR.	127
288	CHIHUAHUA	51200141	51201-0141	20189	513.621.2847.00.01	MESA PUENTE	274
289	CHIHUAHUA	51200142	51201-0142	20190	513.621.2857.00.01	MESA RIGIDA DE MADERA.	3
290	CHIHUAHUA	51200143	51201-0143	20191	513.621.2865.00.01	MESA RINON.	29
291	CHIHUAHUA	51100262	51101-0262	20192	513.771.0438.00.01	REPISA DE 120 CM CONTRA MURO.	5
292	CHIHUAHUA	51100264	51101-0264	20194	513.771.0456.00.01	REPISA DE 180 CM CONTRA MURO.	1
293	CHIHUAHUA	51200154	51201-0154	20195	513.783.0075.00.01	RIEL PORTAVENOCLISIS.	593
294	CHIHUAHUA	53200459	53201-0459	20196	513.790.0089.00.01	RINON DE ACERO INOXIDABLE DE 250 ML.	14
295	CHIHUAHUA	53200461	53201-0461	20197	513.790.0091.00.01	RINON DE ACERO INOXIDABLE DE 500 ML.	152
296	CHIHUAHUA	53106585	53101-6585	20198	513.810.0298.00.01	SILLA DE RUEDAS CON DESCANSAPIES.	29
297	CHIHUAHUA	53200465	53201-0465	20199	513.950.0122.00.01	VASO PARA MEDICAMENTOS DE 30 CM CUBICOS.	232
298	CHIHUAHUA	53200463	53201-0463	20200	513.950.0137.00.01	VASO PARA MEDICAMENTOS DE 140 CM CUBICOS.	4
299	CHIHUAHUA	53200462	53201-0462	20201	513.950.0149.00.01	VASO CON TAPA DE UN LITRO.	2
300	CHIHUAHUA	51200041	51201-0041	20202	513.123.0266.00.01	BANQUETA DE ALTURA.	27
301	CHIHUAHUA	51200059	51201-0059	20203	513.219.0042.00.01	DIVAN (CHAISE LONGUE).	17
302	CHIHUAHUA	51200074	51201-0074	20204	513.560.0023.00.01	LITERAS METALICAS.	24
303	CHIHUAHUA	53200458	53201-0458	20205	513.635.0168.00.01	ORINAL PARA VARONES.	199
304	CHIHUAHUA	51200153	51201-0153	20206	513.635.0173.00.01	PORTAVENOCLISIS RODABLE.	169

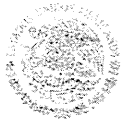

305	CHIHUAHUA	53106570	53101-6570	20212	513.263.0086.00.01	CARRO CUNA CON BÀSINET DE ACRILICO.	52
306	CHIHUAHUA	51200115	51201-0115	20275	513.621.2876.00.01	MESA DE 150 CM CON FREGADERO DERECHO Y GUARDA COMPRESORA.	2
307	CHIHUAHUA	51200119	51201-0119	20302	513.621.3076.00.01	MESA DE 150 CM PARA ATENCION AL RECIEN NACIDO.	3
308	CHIHUAHUA	53106588	53101-6588	20313	515.451.0297.00.01	GABINETE PARA TOMA DE MUESTRAS CON FREGADERO DERECHO.	10
309	CHIHUAHUA	53106589	53101-6589	20314	515.451.0301.00.01	GABINETE PARA TOMA DE MUESTRAS CON FREGADERO IZQUIERDO.	2
310	CHIHUAHUA	51200214	51201-0214	20321	515.619.1417.00.01	MESA BAJA DE 90 CM CON CUBIERTA DE ACERO INOXIDABLE.	3
311	CHIHUAHUA	51200167	51201-0167	20332	515.619.1524.00.01	MESA ALTA DE 120 CM CON RESPALDO.	3
312	CHIHUAHUA	53106572	53101-6572	20547	513.191.0934.00.01	CARRO PARA CURACIONES EN ABS	119
313	CHIHUAHUA	51200054	51201-0054	20549	513.191.0946.00.01	CARRO PARA ROPA SUCIA CON TAPA Y APERTURA DE PEDAL.	124
314	CHIHUAHUA	51200136	51201-0136	20573	513.621.3091.00.01	MESA INTEGRAL PASTEUR.	1
315	CHIHUAHUA	51200148	51201-0148	20577	513.632.0044.00.01	MUEBLE INTEGRAL ALTO DE 150 CM CON RESPALDO Y FREGADERO DERECHO.	4
316	CHIHUAHUA	51200149	51201-0149	20579	513.632.0054.00.01	MUEBLE INTEGRAL ALTO DE 180 CM CON DOBLE FREGADERO CENTRAL.	2
317	CHIHUAHUA	51200275	51201-0275	20589	515.958.0017.00.01	SILLON DE EXTRACCIONES.	7
318	CHIHUAHUA	51200157	51201-0157	20597	513.964.0017.00.01	VESTIDOR CON ARMARIO PARA CONSULTORIO.	2
319	CHIHUAHUA	51200235	51201-0235	20603	515.619.1697.00.01	MESA ALTA DE 90 CM CON RESPALDO, CAJON Y PUERTAS ABATIBLES.	46
320	CHIHUAHUA	51200240	51201-0240	20615	515.619.1813.00.01	MESA ALTA DE 180 CM DE TRABAJO PARA 2 USUARIOS CON RESPALDO.	9
321	CHIHUAHUA	51200168	51201-0168	20620	515.619.1865.00.01	MESA ALTA DE 120 CM SIN RESPALDO Y 8 CAJONES.	18
322	CHIHUAHUA	51200169	51201-0169	20621	515.619.1876.00.01	MESA ALTA DE 120 CM SIN RESPALDO Y PUERTAS ABATIBLES.	5
323	CHIHUAHUA	51200170	51201-0170	20622	515.619.1883.00.01	MESA ALTA DE 120 CM SIN RESPALDO. 2 CAJONES SUPERIORES Y PUERTAS ABATIBLES.	5
324	CHIHUAHUA	51200244	51201-0244	20627	515.619.1937.00.01	MESA ALTA DE 180 CM SIN RESPALDO, CAJONES CENTRALES Y PUERTAS ABATIBLES LATERALES.	1
325	CHIHUAHUA	51200087	51201-0087	20647	513.621.3125.00.01	MESA ALTA DE 150 CM CON RESPALDO Y FREGADERO DERECHO.	9
326	CHIHUAHUA	51200097	51201-0097	21598	513.621.3135.00.01	MESA ALTA DE 180 CM CON RESPALDO Y FREGADERO IZQUIERDO.	2
327	PUEBLA	51200051	51201-0051	16665	513.164.0251.01.01	CAMA TRABAJO DE PARTO.	8
328	PUEBLA	53106569	53101-6569	16682	513.191.0803.01.01	CARRO CAMILLA TIPO TRANSFER (LATERAL).	4
329	PUEBLA	51200063	51201-0063	16698	513.546.0029.01.01	JABONERA ELECTRICA	1
330	PUEBLA	51200144	51201-0144	16771	513.626.0287.01.01	MODULO PARA CONSULTORIO MEDICO DERECHO.	21
331	PUEBLA	51200145	51201-0145	16772	513.626.0295.01.01	MODULO PARA CONSULTORIO MEDICO IZQUIERDO.	12
332	PUEBLA	51200173	51201-0173	16800	515.619.0059.01.01	MESA ALTA DE 150 CM CON CAJONERA CENTRAL.	5
333	PUEBLA	51200186	51201-0186	16810	515.619.0737.01.01	MESA ALTA DE 180 CM CON CAJONERA CENTRAL.	15
334	PUEBLA	51200158	51201-0158	18440	514.160.0014.00.01	CARRO PARA SUPERMERCADO.	8
335	PUEBLA	51200084	51201-0084	19724	513.621.0753.01.01	MESA ALTA DE 150 CM CON FREGADERO DERECHO.	4

ANEXOS
DIVISIÓN DE CONTRATOS



336	PUEBLA	51200086	51201-0086	19725	513.621.0761.01.01	MESA ALTA DE 150 CM CON FREGADERO IZQUIERDO.	1
337	PUEBLA	51200079	51201-0079	19727	513.621.0803.01.01	MESA ALTA DE 120 CM CON RESPALDO Y FREGADERO DERECHO.	6
338	PUEBLA	51200082	51201-0082	19925	513.621.2499.00.01	MESA ALTA DE 150 CM CON FREGADERO CENTRAL Y CAJONES.	18
339	PUEBLA	51200090	51201-0090	19926	513.621.2508.00.01	MESA ALTA DE 180 CM CON FREGADERO CENTRAL Y CAJONES.	1
340	PUEBLA	51200091	51201-0091	19934	513.621.2539.00.01	MESA ALTA DE 180 CM CON FREGADERO CENTRAL Y TRAMPA PARA YESO (INTEGRADA)	1
341	PUEBLA	51200159	51201-0159	20023	515.247.0118.00.01	CARRO CAJONERO.	11
342	PUEBLA	53106587	53101-6587	20024	515.247.0125.00.01	CARRO DISTRIBUIDOR DE MUESTRAS.	2
343	PUEBLA	53106590	53101-6590	20025	515.451.0259.00.01	GABINETE PARA TOMA DE MUESTRAS.	8
344	PUEBLA	51200199	51201-0199	20029	515.619.1227.00.01	MESA ALTA DE 90 CM CON CUBIERTA DE ACERO INOXIDABLE.	3
345	PUEBLA	51200161	51201-0161	20030	515.619.1232.00.01	MESA ALTA DE 120 CM CON CUBIERTA DE ACERO INOXIDABLE.	4
346	PUEBLA	51200176	51201-0176	20031	515.619.1244.00.01	MESA ALTA DE 150 CM CON CUBIERTA DE ACERO INOXIDABLE.	1
347	PUEBLA	51200201	51201-0201	20035	515.619.1286.00.01	MESA ALTA DE 90 CM CON VERTEDERO.	5
348	PUEBLA	51200202	51201-0202	20036	515.619.1292.00.01	MESA BAJA DE 180 CM CON CUBIERTA DE MADEPA.	2
349	PUEBLA	51200203	51201-0203	20037	515.619.1306.00.01	MESA BAJA DE 90 CM CON VERTEDERO.	1
350	PUEBLA	51200206	51201-0206	20040	515.619.1337.00.01	MESA BAJA DE 180 CM CON CUBIERTA DE ACERO INOXIDABLE.	1
351	PUEBLA	51200207	51201-0207	20041	515.619.1349.00.01	MESA PARA BANCO DE SANGRE CON FREGADERO CENTRAL.	1
352	PUEBLA	51200272	51201-0272	20042	515.784.0111.00.01	REPISA ABATIBLE PARA TOMA DE MUESTRAS.	8
353	PUEBLA	51200274	51201-0274	20044	515.825.0128.00.01	SILLA CAMA PARA DONADORES.	4
354	PUEBLA	51100273	51101-0273	20045	515.957.0322.00.01	VITRINA DE 75 CM CONTRA MURO.	1
355	PUEBLA	51100274	51101-0274	20046	515.957.0337.00.01	VITRINA DE 90 CM CONTRA MURO CON LLAVES.	90
356	PUEBLA	51100257	51101-0257	20120	513.060.0065.00.01	ANAQUEL GUARDA COMODOS.	17
357	PUEBLA	51200036	51201-0036	20122	513.108.0345.00.01	BANCO GIRATORIO ACOJINADO CON RESPALDO CINCO APOYOS.	4
358	PUEBLA	51200037	51201-0037	20123	513.108.0355.00.01	BANCO GIRATORIO ACOJINADO SIN RESPALDO.	1
359	PUEBLA	51200038	51201-0038	20124	513.108.0363.00.01	BANCO GIRATORIO CON RESPALDO DE ACERO INOXIDABLE.	36
360	PUEBLA	51200039	51201-0039	20125	513.108.0378.00.01	BANCO GIRATORIO DE ACERO INOXIDABLE.	113
361	PUEBLA	53200451	53201-0451	20126	513.113.0299.00.01	BANDEJA.	1
362	PUEBLA	51200043	51201-0043	20127	513.118.0076.00.01	BAÑO DE ARTESA.	5
363	PUEBLA	53106558	53101-6558	20128	513.130.0422.00.01	BASCULA CON ESTADIMETRO.	47
364	PUEBLA	53106560	53101-6560	20130	513.130.0449.00.01	BASCULA PARA BEBE.	5
365	PUEBLA	51200047	51201-0047	20133	513.143.0148.00.01	BURO.	228
366	PUEBLA	53106573	53101-6573	20136	513.191.0862.00.01	CARRO PARA CURACIONES.	4
367	PUEBLA	53106576	53101-6576	20137	513.191.0877.00.01	CARRO PARA MEDICAMENTOS.	16

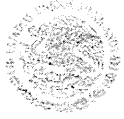

368	PUEBLA	51200053	51201-0053	20138	513.191.0887.00.01	CARRO PARA ROPA LIMPIA.	2
369	PUEBLA	53106577	53101-6577	20140	513.191.0903.00.01	CARRO PORTAEXPEDIENTES.	13
370	PUEBLA	53106578	53101-6578	20142	513.209.0061.00.01	CEPILLERA PARA USO QUIRURGICO	67
371	PUEBLA	53200453	53201-0453	20143	513.227.0176.00.01	CHAROLA CON TAPA PARA INSTRUMENTAL.	1
372	PUEBLA	53200456	53201-0456	20145	513.245.0113.00.01	COMODO PARA ADULTOS.	324
373	PUEBLA	53200457	53201-0457	20146	513.245.0126.00.01	COMODO PARA MENORES.	36
374	PUEBLA	51200057	51201-0057	20147	513.254.0113.00.01	CUBETA DE ACERO INOXIDABLE CON PORTA CUBETA RODABLE.	228
375	PUEBLA	51200060	51201-0060	20148	513.352.0111.00.01	ESCALERILLA DE DOS PELDAÑOS.	348
376	PUEBLA	51100261	51101-0261	20149	513.360.0065.00.01	ESTANTE GUARDA ESTERIL DE 90 CM.	96
377	PUEBLA	51100260	51101-0260	20151	513.360.0071.00.01	ESTANTE GUARDA ESTERIL DE 120 CM.	14
378	PUEBLA	51200062	51201-0062	20153	513.546.0061.00.01	JABONERA DE PEDAL.	22
379	PUEBLA	51200064	51201-0064	20154	513.567.0111.00.01	LAMPARA DE LUZ INTENSA.	15
380	PUEBLA	51200065	51201-0065	20155	513.567.0128.00.01	LAMPARA DE PIE RODABLE.	7
381	PUEBLA	51200066	51201-0066	20156	513.580.0649.00.01	LAVABO DE CIRUJANO DOBLE.	16
382	PUEBLA	51200067	51201-0067	20157	513.580.0659.00.01	LAVABO DE CIRUJANO SENCILLO.	4
383	PUEBLA	51200071	51201-0071	20158	513.580.0667.00.01	LAVABO PASTEUR DERECHO DE 90 CM.	32
384	PUEBLA	51200073	51201-0073	20159	513.580.0672.00.01	LAVABO PASTEUR IZQUIERDO DE 90 CM.	21
385	PUEBLA	51200133	51201-0133	20160	513.621.2551.00.01	MESA INTEGRAL ALTA DE 150 CM CON FREGADERO DERECHO.	9
386	PUEBLA	51200135	51201-0135	20165	513.621.2606.00.01	MESA INTEGRAL DE 120 CM CON RESPALDO Y FREGADERO DERECHO.	13
387	PUEBLA	51200109	51201-0109	20166	513.621.2615.00.01	MESA ALTA INTEGRAL DE 150 CM CON RESPALDO Y FREGADERO DERECHO.	9
388	PUEBLA	51200134	51201-0134	20174	513.621.2697.00.01	MESA INTEGRAL ALTA DE 180 CM CON DOBLE FREGADERO CENTRAL.	28
389	PUEBLA	51200110	51201-0110	20178	513.621.2732.00.01	MESA CARRO ANESTESIOLOGO DE 70 CM	9
390	PUEBLA	51200128	51201-0128	20181	513.621.2762.00.01	MESA DE 180 CM PARA ENSAMBLE CON REPISA INTERMEDIA.	2
391	PUEBLA	51200118	51201-0118	20182	513.621.2777.00.01	MESA DE 150 CM CON FREGADERO, DEPOSITO DE HIELO Y BAÑO MARIA.	6
392	PUEBLA	51200137	51201-0137	20183	513.621.2786.00.01	MESA MAYO.	103
393	PUEBLA	53106581	53101-6581	20184	513.621.2792.00.01	MESA PARA EXPLORACION PEDIATRICA	4
394	PUEBLA	53106582	53101-6582	20185	513.621.2804.00.01	MESA PARA INSTRUMENTAL QUIRURGICO	10
395	PUEBLA	53106583	53101-6583	20186	513.621.2813.00.01	MESA PARA REHIDRATACION	6
396	PUEBLA	51200139	51201-0139	20187	513.621.2826.00.01	MESA PASTEUR.	102
397	PUEBLA	51200141	51201-0141	20189	513.621.2847.00.01	MESA PUENTE.	174
398	PUEBLA	51200142	51201-0142	20190	513.621.2857.00.01	MESA RIGIDA DE MADERA.	4
399	PUEBLA	51200143	51201-0143	20191	513.621.2865.00.01	MESA RINON.	20
400	PUEBLA	51100262	51101-0262	20192	513.771.0438.00.01	REPISA DE 120 CM CONTRA MURO.	8
401	PUEBLA	51100264	51101-0264	20194	513.771.0456.00.01	REPISA DE 180 CM CONTRA MURO.	1

ANEXOS
DIVISION DE CONTRATOS



402	PUEBLA	51200154	51201-0154	20195	513.783.0075.00.01	RIEL PORTAVENOCLISIS.	400
403	PUEBLA	53200459	53201-0459	20196	513.790.0089.00.01	RINON DE ACERO INOXIDABLE DE 250 ML.	13
404	PUEBLA	53200461	53201-0461	20197	513.790.0091.00.01	RINON DE ACERO INOXIDABLE DE 500 ML.	67
405	PUEBLA	53106585	53101-6585	20198	513.810.0298.00.01	SILLA DE RUEDAS CON DESCANSAPIES.	69
406	PUEBLA	53200465	53201-0465	20199	513.950.0122.00.01	VASO PARA MEDICAMENTOS DE 30 CM CUBICOS	137
407	PUEBLA	53200463	53201-0463	20200	513.950.0137.00.01	VASO PARA MEDICAMENTOS DE 140 CM CUBICOS	4
408	PUEBLA	53200462	53201-0462	20201	513.950.0149.00.01	VASO CON TAPA DE UN LITRO	4
409	PUEBLA	51200041	51201-0041	20202	513.123.0266.00.01	BANQUETA DE ALTURA.	18
410	PUEBLA	51200059	51201-0059	20203	513.219.0042.00.01	DIVAN (CHAISE LONGUE).	16
411	PUEBLA	51200074	51201-0074	20204	513.560.0023.00.01	LITERAS METALICAS.	24
412	PUEBLA	53200458	53201-0458	20205	513.635.0168.00.01	ORINAL PARA VARONES.	148
413	PUEBLA	51200153	51201-0153	20206	513.635.0173.00.01	PORTAVENOCLISIS RODABLE.	99
414	PUEBLA	53106570	53101-6570	20212	513.263.0086.00.01	CARRO CUNA CON BASINET DE ACRILICO.	34
415	PUEBLA	51200119	51201-0119	20302	513.621.3076.00.01	MESA DE 150 CM PARA ATENCION AL RECIEN NACIDO.	2
416	PUEBLA	53106588	53101-6588	20313	515.451.0297.00.01	GABINETE PARA TOMA DE MUESTRAS CON FREGADERO DERECHO.	2
417	PUEBLA	53106589	53101-6589	20314	515.451.0301.00.01	GABINETE PARA TOMA DE MUESTRAS CON FREGADERO IZQUIERDO.	2
418	PUEBLA	51200214	51201-0214	20321	515.619.1417.00.01	MESA BAJA DE 90 CM CON CUBIERTA DE ACERO INOXIDABLE.	4
419	PUEBLA	51200167	51201-0167	20332	515.619.1524.00.01	MESA ALTA DE 120 CM CON RESPALDO.	3
420	PUEBLA	53106572	53101-6572	20547	513.191.0934.00.01	CARRO PARA CURACIONES EN ABS.	82
421	PUEBLA	51200054	51201-0054	20549	513.191.0946.00.01	CARRO PARA ROPA SUCIA CON TAPA Y APERTURA DE PEDAL.	93
422	PUEBLA	51200136	51201-0136	20573	513.621.3091.00.01	MESA INTEGRAL PASTEUR.	1
423	PUEBLA	51200148	51201-0148	20577	513.632.0044.00.01	MUEBLE INTEGRAL ALTO DE 150 CM CON RESPALDO Y FREGADERO DERECHO.	3
424	PUEBLA	51200149	51201-0149	20579	513.632.0054.00.01	MUEBLE INTEGRAL ALTO DE 180 CM CON DOBLE FREGADERO CENTRAL.	2
425	PUEBLA	51200275	51201-0275	20589	515.958.0017.00.01	SILLON DE EXTRACCIONES.	7
426	PUEBLA	51200157	51201-0157	20597	513.964.0017.00.01	VESTIDOR CON ARMARIO PARA CONSULTORIO.	2
427	PUEBLA	51200235	51201-0235	20603	515.619.1697.00.01	MESA ALTA DE 90 CM CON RESPALDO, CAJON Y PUERTAS ABATIBLES.	37
428	PUEBLA	51200240	51201-0240	20615	515.619.1813.00.01	MESA ALTA DE 180 CM DE TRABAJO PARA 2 USUARIOS CON RESPALDO.	~
429	PUEBLA	51200168	51201-0168	20620	515.619.1865.00.01	MESA ALTA DE 120 CM SIN RESPALDO Y 8 CAJONES.	14
430	PUEBLA	51200169	51201-0169	20621	515.619.1876.00.01	MESA ALTA DE 120 CM SIN RESPALDO Y PUERTAS ABATIBLES.	5
431	PUEBLA	51200170	51201-0170	20622	515.619.1883.00.01	MESA ALTA DE 120 CM SIN RESPALDO, 2 CAJONES SUPERIORES Y PUERTAS ABATIBLES.	5
432	PUEBLA	51200244	51201-0244	20627	515.619.1937.00.01	MESA ALTA DE 180 CM SIN RESPALDO, CAJONES CENTRALES Y PUERTAS ABATIBLES LATERALES.	1
433	PUEBLA	51200087	51201-0087	20647	513.621.3125.00.01	MESA ALTA DE 150 CM CON RESPALDO Y FREGADERO DERECHO.	5

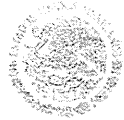

434	PUEBLA	51200097	51201-0097	21598	513.621.3135.00.01	MESA ALTA DE 180 CM CON RESPALDO Y FREGADERO IZQUIERDO	2
435	SONORA	53106569	53101-6569	16682	513.191.0803.01.01	CARRO CAMILLA TIPO TRANSFER (LATERAL).	3
436	SONORA	51200063	51201-0063	16698	513.546.0029.01.01	JABONERA ELECTRICA	1
437	SONORA	51200144	51201-0144	16771	513.626.0287.01.01	MODULO PARA CONSULTORIO MEDICO DERECHO.	16
438	SONORA	51200145	51201-0145	16772	513.626.0295.01.01	MODULO PARA CONSULTORIO MEDICO IZQUIERDO.	9
439	SONORA	51200173	51201-0173	16800	515.619.0059.01.01	MESA ALTA DE 150 CM CON CAJONERA CENTRAL.	1
440	SONORA	51200186	51201-0186	16810	515.619.0737.01.01	MESA ALTA DE 180 CM CON CAJONERA CENTRAL.	10
441	SONORA	51200158	51201-0158	18440	514.160.0014.00.01	CARRO PARA SUPERMERCADO.	8
442	SONORA	51200084	51201-0084	19724	513.621.0753.01.01	MESA ALTA DE 150 CM CON FREGADERO DERECHO.	4
443	SONORA	51200079	51201-0079	19727	513.621.0803.01.01	MESA ALTA DE 120 CM CON RESPALDO Y FREGADERO-DERECHO.	6
444	SONORA	51200082	51201-0082	19925	513.621.2499.00.01	MESA ALTA DE 150 CM CON FREGADERO CENTRAL Y CAJONES.	21
445	SONORA	51200091	51201-0091	19934	513.621.2539.00.01	MESA ALTA DE 180 CM CON FREGADERO CENTRAL Y TRAMPA PARA YESO (INTEGRADA).	1
446	SONORA	51200159	51201-0159	20023	515.247.0118.00.01	CARRO CAJONERO.	10
447	SONORA	53106587	53101-6587	20024	515.247.0125.00.01	CARRO DISTRIBUIDOR DE MUESTRAS.	2
448	SONORA	53106590	53101-6590	20025	515.451.0259.00.01	GABINETE PARA TOMA DE MUESTRAS.	6
449	SONORA	51200174	51201-0174	20026	515.619.1195.00.01	MESA ALTA DE 150 CM CON CAJONERA LATERAL.	2
450	SONORA	51200199	51201-0199	20029	515.619.1227.00.01	MESA ALTA DE 90 CM CON CUBIERTA DE ACERO INOXIDABLE.	4
451	SONORA	51200161	51201-0161	20030	515.619.1232.00.01	MESA ALTA DE 120 CM CON CUBIERTA DE ACERO INOXIDABLE.	4
452	SONORA	51200176	51201-0176	20031	515.619.1244.00.01	MESA ALTA DE 150 CM CON CUBIERTA DE ACERO INOXIDABLE.	1
453	SONORA	51200201	51201-0201	20035	515.619.1286.00.01	MESA ALTA DE 90 CM CON VERTEDEPO.	4
454	SONORA	51200202	51201-0202	20036	515.619.1292.00.01	MESA BAJA DE 180 CM CON CUBIERTA DE MADERA.	2
455	SONORA	51200203	51201-0203	20037	515.619.1306.00.01	MESA BAJA DE 90 CM CON VERTEDERO.	1
456	SONORA	51200206	51201-0206	20040	515.619.1337.00.01	MESA BAJA DE 180 CM CON CUBIERTA DE ACERO INOXIDABLE.	1
457	SONORA	51200207	51201-0207	20041	515.619.1349.00.01	MESA PARA BANCO DE SANGRE CON FREGADERO CENTRAL.	1
458	SONORA	51200272	51201-0272	20042	515.784.0111.00.01	REPISA ABATIBLE PARA TOMA DE MUESTRAS.	6
459	SONORA	51200274	51201-0274	20044	515.825.0128.00.01	SILLA CAMA PARA DONADORES.	2
460	SONORA	51100273	51101-0273	20045	515.957.0322.00.01	VITRINA DE 75 CM CONTRA MURO.	1
461	SONORA	51100274	51101-0274	20046	515.957.0337.00.01	VITRINA DE 90 CM CONTRA MURO CON LLAVES.	79
462	SONORA	51100257	51101-0257	20120	513.060.0065.00.01	ANAQUEL GUARDA COMODOS	16
463	SONORA	51200036	51201-0036	20122	513.108.0345.00.01	BANCO GIRATORIO ACOJINADO CON RESPALDO CINCO APOYOS.	4
464	SONORA	51200037	51201-0037	20123	513.108.0355.00.01	BANCO GIRATORIO ACOJINADO SIN RESPALDO.	1
465	SONORA	51200038	51201-0038	20124	513.108.0363.00.01	BANCO GIRATORIO CON RESPALDO DE ACERO INOXIDABLE.	27

ANEXOS

DIVISIÓN DE CONTRATOS



466	SONORA	51200039	51201-0039	20125	513.108.0378.00.01	BANCO GIRATORIO DE ACERO INOXIDABLE	86
467	SONORA	53200451	53201-0451	20126	513.113.0299.00.01	BANDEJA.	7
468	SONORA	51200043	51201-0043	20127	513.118.0076.00.01	BAÑO DE ARTESA	5
469	SONORA	53106558	53101-6558	20128	513.130.0422.00.01	BASCULA CON ESTADIMETRO.	34
470	SONORA	51200047	51201-0047	20133	513.143.0148.00.01	BURO	70
471	SONORA	51200049	51201-0049	20134	513.164.3374.00.01	CAMA INDIVIDUAL METALICA.	1
472	SONORA	53106573	53101-6573	20136	513.191.0862.00.01	CARRO PARA CURACIONES.	3
473	SONORA	53106576	53101-6576	20137	513.191.0877.00.01	CARRO PARA MEDICAMENTOS	20
474	SONORA	51200053	51201-0053	20138	513.191.0887.00.01	CARRO PARA ROPA LIMPIA.	1
475	SONORA	53106577	53101-6577	20140	513.191.0903.00.01	CARRO PORTAEXPEDIENTES	13
476	SONORA	53106578	53101-6578	20142	513.209.0061.00.01	CEPILLERA PARA USO QUIRURGICO.	46
477	SONORA	53200456	53201-0456	20145	513.245.0113.00.01	COMODO PARA ADULTOS.	26
478	SONORA	53200457	53201-0457	20146	513.243.0126.00.01	COMODO PARA MENORES	16
479	SONORA	51200057	51201-0057	20147	513.254.0113.00.01	CUBETA DE ACERO INOXIDABLE CON PORTA CUBETA RODABLE	159
480	SONORA	51200060	51201-0060	20148	513.352.0111.00.01	ESCALERILLA DE DOS PELDAÑOS.	212
481	SONORA	51100261	51101-0261	20149	513.360.0066.00.01	ESTANTE GUARDA ESTERIL DE 90 CM.	96
482	SONORA	51100260	51101-0260	20151	513.360.0071.00.01	ESTANTE GUARDA ESTERIL DE 120 CM.	14
483	SONORA	51200062	51201-0062	20153	513.546.0061.00.01	JABONERA DE PEDAL.	13
484	SONORA	51200064	51201-0064	20154	513.567.0111.00.01	LAMPARA DE LUZ INTENSA.	13
485	SONORA	51200065	51201-0065	20155	513.567.0128.00.01	LAMPARA DE PIE RODABLE.	5
486	SONORA	51200066	51201-0066	20156	513.580.0649.00.01	LAVABO DE CIRUJANO DOBLE.	1
487	SONORA	51200067	51201-0067	20157	513.580.0659.00.01	LAVABO DE CIRUJANO SENCILLO.	4
488	SONORA	51200071	51201-0071	20158	513.580.0667.00.01	LAVABO PASTEUR DERECHO DE 90 CM	28
489	SONORA	51200073	51201-0073	20159	513.580.0672.00.01	LAVABO PASTEUR IZQUIERDO DE 90 CM.	15
490	SONORA	51200133	51201-0133	20160	513.621.2551.00.01	MESA INTEGRAL ALTA DE 150 CM CON FREGADERO DERECHO.	8
491	SONORA	51200135	51201-0135	20165	513.621.2606.00.01	MESA INTEGRAL DE 120 CM CON RESPALDO Y FREGADERO DERECHO.	12
492	SONORA	51200109	51201-0109	20166	513.621.2615.00.01	MESA ALTA INTEGRAL DE 150 CM CON RESPALDO Y FREGADERO DERECHO.	8
493	SONORA	51200134	51201-0134	20174	513.621.2697.00.01	MESA INTEGRAL ALTA DE 180 CM CON DOBLE FREGADERO CENTRAL.	26
494	SONORA	51200110	51201-0110	20178	513.621.2732.00.01	MESA CARRO ANESTESIOLOGO DE 70 CM	6
495	SONORA	51200114	51201-0114	20179	513.621.2744.00.01	MESA DE 150 CM CON FREGADERO DEPÓSITO DE HIELO Y BAÑO MARIA.	21
496	SONORA	51200128	51201-0128	20181	513.621.2752.00.01	MESA DE 180 CM PARA ENSAMBLE CON REPIÑA INTERMEDIA.	1
497	SONORA	51200137	51201-0137	20183	513.621.2786.00.01	MESA MAYO	72
498	SONORA	53106581	53101-6581	20184	513.621.2792.00.01	MESA PARA EXPLORACIÓN PEDIATRICA.	1
499	SONORA	53106582	53101-6582	20185	513.621.2804.00.01	MESA PARA INSTRUMENTAL QUIRURGICO.	7



Table with 8 columns: Item ID, State, IMSS Code, Project Code, Year, Budget Code, Description, and Quantity. Rows include items like 'MESA PARA REHIDRATACION', 'MESA PASTEUR', 'MESA PUENTE', etc.

ANEXOS

DIVISION DE CONTRATOS



533	SONORA	51200275	51201-0275	20589	515.958.0017.00.01	SILLON DE EXTRACCIONES.	5
534	SONORA	51200157	51201-0157	20597	513.964.0017.00.01	VESTIDOR CON ARMARIO PARA CONSULTORIO	1
535	SONORA	51200235	51201-0235	20603	515.619.1697.00.01	MESA ALTA DE 90 CM CON RESPALDO, CAJON Y PUERTAS ABATIBLES.	19
536	SONORA	51200240	51201-0240	20615	515.619.1813.00.01	MESA ALTA DE 180 CM DE TRABAJO PARA 2 USUARIOS CON RESPALDO	7
537	SONORA	51200168	51201-0168	20620	515.619.1865.00.01	MESA ALTA DE 120 CM SIN RESPALDO Y 8 CAJONES.	11
538	SONORA	51200169	51201-0169	20621	515.619.1876.00.01	MESA ALTA DE 120 CM SIN RESPALDO Y PUERTAS ABATIBLES	4
539	SONORA	51200170	51201-0170	20622	515.619.1883.00.01	MESA ALTA DE 120 CM SIN RESPALDO, 2 CAJONES SUPERIORES Y PUERTAS ABATIBLES.	5
540	SONORA	51200244	51201-0244	20627	515.619.1937.00.01	MESA ALTA DE 180 CM SIN RESPALDO, CAJONES CENTRALES Y PUERTAS ABATIBLES LATEPALES.	1
541	SONORA	51200087	51201-0087	20647	513.621.3125.00.01	MESA ALTA DE 150 CM CON RESPALDO Y FREGADERO DERECHO	4
542	SONORA	51200097	51201-0097	21598	513.621.3135.00.01	MESA ALTA DE 180 CM CON RESPALDO Y FREGADERO IZQUIERDO	2
543	YUCATAN	53106569	53101-6569	16682	513.191.0803.01.01	CARRO CAMILLA TIPO TRANSFER (LATERAL)	4
544	YUCATAN	51200063	51201-0063	16698	513.546.0029.01.01	JABONERA ELECTRICA	1
545	YUCATAN	51200144	51201-0144	16771	513.626.0287.01.01	MODULO PARA CONSULTORIO MEDICO DERECHO.	3
546	YUCATAN	51200173	51201-0173	16800	515.619.0059.01.01	MESA ALTA DE 150 CM CON CAJONERA CENTRAL	2
547	YUCATAN	51200158	51201-0158	18440	514.160.0014.00.01	CARRO PARA SUPERMERCADO.	6
548	YUCATAN	51200084	51201-0084	19724	513.621.0753.01.01	MESA ALTA DE 150 CM CON FREGADERO DERECHO	1
549	YUCATAN	51200079	51201-0079	19727	513.621.0803.01.01	MESA ALTA DE 120 CM CON RESPALDO Y FREGADERO DERECHO.	2
550	YUCATAN	51200106	51201-0106	19750	513.621.2007.01.01	MESA ALTA DE 230 CM CON FREGADERO IZQUIERDO	1
551	YUCATAN	51200082	51201-0082	19925	513.621.2499.00.01	MESA ALTA DE 150 CM CON FREGADERO CENTRAL Y CAJONES.	20
552	YUCATAN	51200090	51201-0090	19926	513.621.2508.00.01	MESA ALTA DE 180 CM CON FREGADERO CENTRAL Y CAJONES.	1
553	YUCATAN	51200091	51201-0091	19934	513.621.2539.00.01	MESA ALTA DE 180 CM CON FREGADERO CENTRAL Y TRAMPA PARA YESO (INTEGRADA).	2
554	YUCATAN	51200159	51201-0159	20023	515.247.0118.00.01	CARRO CAJONERO	5
555	YUCATAN	53106587	53101-6587	20024	515.247.0125.00.01	CARRO DISTRIBUIDOR DE MUESTRAS.	2
556	YUCATAN	53106590	53101-6590	20025	515.451.0259.00.01	GABINETE PARA TOMA DE MUESTRAS	6
557	YUCATAN	51200161	51201-0161	20030	515.619.1232.00.01	MESA ALTA DE 120 CM CON CUBIERTA DE ACERO INOXIDABLE.	3
558	YUCATAN	51200201	51201-0201	20035	515.619.1286.00.01	MESA ALTA DE 90 CM CON VERTEDERO.	1
559	YUCATAN	51200202	51201-0202	20036	515.619.1292.00.01	MESA BAJA DE 180 CM CON CUBIERTA DE MADERA.	1
560	YUCATAN	51200205	51201-0205	20039	515.619.1322.00.01	MESA BAJA DE 150 CM CON CUBIERTA DE ACERO INOXIDABLE.	1
561	YUCATAN	51200207	51201-0207	20041	515.619.1349.00.01	MESA PARA BANCO DE SANGRE CON FREGADERO CENTRAL	1
562	YUCATAN	51200272	51201-0272	20042	515.784.0111.00.01	REPIISA ABATIBLE PARA TOMA DE MUESTRAS.	6
563	YUCATAN	51100274	51101-0274	20046	515.957.0337.00.01	VITRINA DE 90 CM CONTRA MURO CON	105



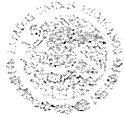

Table with columns for item number, state (YUCATAN), codes, year, amount, description (e.g., LLAVES, ANAQUEL GUARDA COMODOS), and quantity.

ANEXOS

DIVISION DE CONTRATOS



						REPISA INTERMEDIA	
597	YUCATAN	51200137	51201-0137	20183	513.621.2786.00.01	MESA MAYO.	54
598	YUCATAN	53106581	53101-6581	20184	513.621.2792.00.01	MESA PARA EXPLORACION PEDIATRICA.	1
599	YUCATAN	53106582	53101-6582	20185	513.621.2804.00.01	MESA PARA INSTRUMENTAL QUIRURGICO	6
600	YUCATAN	53106583	53101-6583	20186	513.621.2813.00.01	MESA PARA REHIDRATACION.	2
601	YUCATAN	51200139	51201-0139	20187	513.621.2826.00.01	MESA PASTEUR.	71
602	YUCATAN	51200141	51201-0141	20189	513.621.2847.00.01	MESA PUENTE.	74
603	YUCATAN	51200142	51201-0142	20190	513.621.2857.00.01	MESA RIGIDA DE MADERA.	3
604	YUCATAN	51200143	51201-0143	20191	513.621.2865.00.01	MESA RINON.	8
605	YUCATAN	51100262	51101-0262	20192	513.771.0438.00.01	REPISA DE 120 CM CONTRA MURO.	6
606	YUCATAN	51200154	51201-0154	20195	513.783.0075.00.01	PIEL PORTAVENOCLISIS.	169
607	YUCATAN	53200459	53201-0459	20196	513.790.0089.00.01	RINON DE ACERO INOXIDABLE DE 250 ML.	9
608	YUCATAN	53200461	53201-0461	20197	513.790.0091.00.01	RINON DE ACERO INOXIDABLE DE 500 ML.	96
609	YUCATAN	53106585	53101-6585	20198	513.810.0298.00.01	SILLA DE RUEDAS CON DESCANSAPIES.	26
610	YUCATAN	53200465	53201-0465	20199	513.950.0122.00.01	VASO PARA MEDICAMENTOS DE 30 CM CUBICOS.	184
611	YUCATAN	53200463	53201-0463	20200	513.950.0137.00.01	VASO PARA MEDICAMENTOS DE 140 CM CUBICOS.	10
612	YUCATAN	53200462	53201-0462	20201	513.950.0149.00.01	VASO CON TAPA DE UN LITRO.	4
613	YUCATAN	51200041	51201-0041	20202	513.123.0266.00.01	BANQUETA DE ALTURA.	8
614	YUCATAN	51200059	51201-0059	20203	513.219.0042.00.01	DIVAN (CHAISE LONGUE).	5
615	YUCATAN	51200074	51201-0074	20204	513.560.0023.00.01	LITERAS METALICAS.	8
616	YUCATAN	53200458	53201-0458	20205	513.635.0168.00.01	ORINAL PARA VARONES.	114
617	YUCATAN	51200153	51201-0153	20206	513.635.0173.00.01	PORTAVENOCLISIS RODABLE.	43
618	YUCATAN	53106570	53101-6570	20212	513.263.0086.00.01	CARRO CUNA CON BASINET DE ACRILICO.	9
619	YUCATAN	53106562	53101-6562	20274	513.130.0459.00.01	BASCULA PESA BEBE TUBULAR TIPO DINAMOMETRO.	4
620	YUCATAN	51200119	51201-0119	20302	513.621.3076.00.01	MESA DE 150 CM PARA ATENCION AL RECIEN NACIDO.	2
621	YUCATAN	53106588	53101-6588	20313	515.451.0297.00.01	CABINETE PARA TOMA DE MUESTRAS CON FREGADERO DERECHO.	1
622	YUCATAN	53106589	53101-6589	20314	515.451.0301.00.01	CABINETE PARA TOMA DE MUESTRAS CON FREGADERO IZQUIERDO	1
623	YUCATAN	51200167	51201-0167	20332	515.619.1524.00.01	MESA ALTA DE 120 CM CON RESPALDO	2
624	YUCATAN	53106572	53101-6572	20547	513.191.0934.00.01	CARRO PARA CURACIONES EN ABS.	12
625	YUCATAN	51200054	51201-0054	20549	513.191.0946.00.01	CARRO PARA ROPA SUCIA CON TAPA Y APERTURA DE PEDAL.	57
626	YUCATAN	51200136	51201-0136	20573	513.621.3091.00.01	MESA INTEGRAL PASTEUR.	1
627	YUCATAN	51200149	51201-0149	20579	513.632.0054.00.01	MUEBLE INTEGRAL ALTO DE 180 CM CON DOBLE FREGADERO CENTRAL.	1
628	YUCATAN	51200275	51201-0275	20589	515.958.0017.00.01	SILLON DE EXTRACCIONES.	7
629	YUCATAN	51200157	51201-0157	20597	513.964.0017.00.01	VESTIDOR CON ARMARIO PARA CONSULTORIO.	11



630	YUCATAN	51200235	51201-0235	20603	515.619.1697.00.01	MESA ALTA DE 90 CM CON RESPALDO, CAJON Y PUERTAS ABATIBLES.	26
631	YUCATAN	51200236	51201-0236	20604	515.619.1701.00.01	MESA ALTA DE 90 CM CON RESPALDO, TARJA CENTRAL Y PUERTAS ABATIBLES.	4
632	YUCATAN	51200182	51201-0182	20612	515.619.1786.00.01	MESA ALTA DE 150 CM CON RESPALDO, TARJA IZQUIERDA Y PUERTAS ABATIBLES.	2
633	YUCATAN	51200238	51201-0238	20613	515.619.1792.00.01	MESA ALTA DE 180 CM CON RESPALDO, CAJONES CENTRALES Y PUERTAS ABATIBLES LATERALES.	2
634	YUCATAN	51200240	51201-0240	20615	515.619.1813.00.01	MESA ALTA DE 180 CM DE TRABAJO PARA 2 USUARIOS CON RESPALDO.	7
635	YUCATAN	51200168	51201-0168	20620	515.619.1865.00.01	MESA ALTA DE 120 CM SIN RESPALDO Y 8 CAJONES.	10
636	YUCATAN	51200169	51201-0169	20621	515.619.1876.00.01	MESA ALTA DE 120 CM SIN RESPALDO Y PUERTAS ABATIBLES.	8
637	YUCATAN	51200185	51201-0185	20626	515.619.1922.00.01	MESA ALTA DE 150 CM SIN RESPALDO, TARJA IZQUIERDA Y PUERTAS ABATIBLES.	5
638	YUCATAN	51200244	51201-0244	20627	515.619.1937.00.01	MESA ALTA DE 180 CM SIN RESPALDO, CAJONES CENTRALES Y PUERTAS ABATIBLES LATERALES.	10
639	YUCATAN	51200246	51201-0246	20629	515.619.1959.00.01	MESA ALTA DE 180 CM DE TRABAJO PARA 2 USUARIOS SIN RESPALDO.	6
640	YUCATAN	51200087	51201-0087	20647	513.621.3125.00.01	MESA ALTA DE 150 CM CON RESPALDO Y FREGADERO DERECHO.	2
641	ZARAGOZA	53106569	53101-6569	16682	513.191.0803.01.01	CARRO CAMILLA TIPO TRANSFER (LATERAL).	2
642	ZARAGOZA	51200063	51201-0063	16698	513.546.0029.01.01	JABONERA ELECTRICA	1
643	ZARAGOZA	51200144	51201-0144	16771	513.626.0287.01.01	MODULO PARA CONSULTORIO MEDICO DERECHO.	25
644	ZARAGOZA	51200145	51201-0145	16772	513.626.0295.01.01	MODULO PARA CONSULTORIO MEDICO IZQUIERDO.	13
645	ZARAGOZA	51200173	51201-0173	16800	515.619.0059.01.01	MESA ALTA DE 150 CM CON CAJONERA CENTRAL.	5
646	ZARAGOZA	51200186	51201-0186	16810	515.619.0737.01.01	MESA ALTA DE 180 CM CON CAJONERA CENTRAL.	30
647	ZARAGOZA	51200158	51201-0158	18440	514.160.0014.00.01	CARRO PARA SUPERMERCADO.	8
648	ZARAGOZA	51100268	51101-0268	18447	515.451.0206.00.01	GABINETE BASE PARA CAMPANA DE EXTRACCION.	1
649	ZARAGOZA	51200084	51201-0084	19724	513.621.0753.01.01	MESA ALTA DE 150 CM CON FREGADERO DERECHO.	5
650	ZARAGOZA	51200086	51201-0086	19725	513.621.0761.01.01	MESA ALTA DE 150 CM CON FREGADERO IZQUIERDO.	1
651	ZARAGOZA	51200079	51201-0079	19727	513.621.0803.01.01	MESA ALTA DE 120 CM CON RESPALDO Y FREGADERO DERECHO.	7
652	ZARAGOZA	51200082	51201-0082	19925	513.621.2499.00.01	MESA ALTA DE 150 CM CON FREGADERO CENTRAL Y CAJONES.	19
653	ZARAGOZA	51200090	51201-0090	19926	513.621.2508.00.01	MESA ALTA DE 180 CM CON FREGADERO CENTRAL Y CAJONES.	1
654	ZARAGOZA	51200091	51201-0091	19934	513.621.2539.00.01	MESA ALTA DE 180 CM CON FREGADERO CENTRAL Y TRAMPA PARA YESO (INTEGRADA).	1
655	ZARAGOZA	51200159	51201-0159	20023	515.247.0118.00.01	CARRO CAJONERO.	20
656	ZARAGOZA	53106587	53101-6587	20024	515.247.0125.00.01	CARRO DISTRIBUIDOR DE MUESTRAS.	5
657	ZARAGOZA	53106590	53101-6590	20025	515.451.0259.00.01	GABINETE PARA TOMA DE MUESTRAS.	8
658	ZARAGOZA	51200199	51201-0199	20029	515.619.1227.00.01	MESA ALTA DE 90 CM CON CUBIERTA DE ACERO INOXIDABLE.	3
659	ZARAGOZA	51200161	51201-0161	20030	515.619.1232.00.01	MESA ALTA DE 120 CM CON CUBIERTA DE ACERO INOXIDABLE.	4

ANEXOS

DIVISION DE CONTRATOS



660	ZARAGOZA	51200176	51201-0176	20031	515.619.1244.00.01	MESA ALTA DE 150 CM CON CUBIERTA DE ACERO INOXIDABLE.	2
661	ZARAGOZA	51200201	51201-0201	20035	515.619.1286.00.01	MESA ALTA DE 90 CM CON VERTEDERO.	13
662	ZARAGOZA	51200202	51201-0202	20036	515.619.1292.00.01	MESA BAJA DE 180 CM CON CUBIERTA DE MADERA	2
663	ZARAGOZA	51200203	51201-0203	20037	515.619.1306.00.01	MESA BAJA DE 90 CM CON VERTEDERO.	1
664	ZARAGOZA	51200206	51201-0206	20040	515.619.1337.00.01	MESA BAJA DE 180 CM CON CUBIERTA DE ACERO INOXIDABLE.	1
665	ZARAGOZA	51200207	51201-0207	20041	515.619.1349.00.01	MESA PARA BANCO DE SANGRE CON FREGADERO CENTRAL	1
666	ZARAGOZA	51200272	51201-0272	20042	515.784.0111.00.01	REPISA ABATIBLE PARA TOMA DE MUESTRAS	6
667	ZARAGOZA	51200274	51201-0274	20044	515.825.0128.00.01	SILLA CAMA PARA DONADORES.	4
668	ZARAGOZA	51100273	51101-0273	20045	515.957.0322.00.01	VITRINA DE 75 CM CONTRA MURO.	1
669	ZARAGOZA	51100274	51101-0274	20046	515.957.0337.00.01	VITRINA DE 90 CM CONTRA MURO CON LLAVES.	72
670	ZARAGOZA	51100257	51101-0257	20120	513.060.0065.00.01	ANAQUEL GUARDA COMODOS.	16
671	ZARAGOZA	51200036	51201-0036	20122	513.108.0345.00.01	BANCO GIRATORIO ACOJINADO CON RESPALDO CINCO APOYOS.	4
672	ZARAGOZA	51200037	51201-0037	20123	513.108.0353.00.01	BANCO GIRATORIO ACOJINADO SIN RESPALDO.	2
673	ZARAGOZA	51200038	51201-0038	20124	513.108.0363.00.01	BANCO GIRATORIO CON RESPALDO DE ACERO INOXIDABLE.	34
674	ZARAGOZA	51200039	51201-0039	20125	513.108.0378.00.01	BANCO GIRATORIO DE ACERO INOXIDABLE.	184
675	ZARAGOZA	53200451	53201-0451	20126	513.113.0299.00.01	BANDEJA.	1
676	ZARAGOZA	51200043	51201-0043	20127	513.118.0076.00.01	BAÑO DE ARTESA.	5
677	ZARAGOZA	53106558	53101-6558	20128	513.130.0422.00.01	BASCULA CON ESTADIMETRO.	55
678	ZARAGOZA	51200047	51201-0047	20133	513.143.0148.00.01	BURO.	226
679	ZARAGOZA	53106573	53101-6573	20136	513.191.0852.00.01	CARRO PARA CURACIONES.	3
680	ZARAGOZA	53106576	53101-6576	20137	513.191.0877.00.01	CARRO PARA MEDICAMENTOS	18
681	ZARAGOZA	53106577	53101-6577	20140	513.191.0903.00.01	CARRO PORTAEXPEDIENTES.	11
682	ZARAGOZA	53106578	53101-6578	20142	513.209.0061.00.01	CEPILLERA PARA USO QUIRURGICO	46
683	ZARAGOZA	53200453	53201-0453	20143	513.227.0176.00.01	CHAROLA CON TAPA PARA INSTRUMENTAL.	-
684	ZARAGOZA	53200456	53201-0456	20145	513.245.0113.00.01	COMODO PARA ADULTOS.	273
685	ZARAGOZA	53200457	53201-0457	20146	513.245.0126.00.01	COMODO PARA MENORES.	28
686	ZARAGOZA	51200057	51201-0057	20147	513.254.0113.00.01	CUBETA DE ACERO INOXIDABLE CON PORTA CUBETA RODABLE.	234
687	ZARAGOZA	51200060	51201-0060	20148	513.352.0111.00.01	ESCALERILLA DE DOS PELDAÑOS.	365
688	ZARAGOZA	51100261	51101-0261	20149	513.360.0066.00.01	ESTANTE GUARDA ESTERIL DE 90 CM	93
689	ZARAGOZA	51100260	51101-0260	20151	513.360.0071.00.01	ESTANTE GUARDA ESTERIL DE 120 CM.	14
690	ZARAGOZA	51200062	51201-0062	20153	513.546.0061.00.01	JABONERA DE PEDAL	15
691	ZARAGOZA	51200064	51201-0064	20154	513.567.0111.00.01	LAMPARA DE LUZ INTENSA.	17
692	ZARAGOZA	51200065	51201-0065	20155	513.567.0128.00.01	LAMPARA DE PIE RODABLE.	7

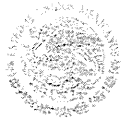

Table with 8 columns: Item ID, Location, Budget Code, Sub-Code, Year, Amount, Description, and Quantity. Rows include items like LAVABO DE CIRUJANO DOBLE, MESA INTEGRAL ALTA, and MESA PARA INSTRUMENTAL QUIRURGICO.

ANEXOS

DIVISION DE CONTRATOS



727	ZARAGOZA	53106570	53101-6570	20212	513.263.0086.00.01	CARRO CUNA CON BASINET DE ACRILICO.	1
728	ZARAGOZA	53106562	53101-6562	20274	513.130.0459.00.01	BASCULA PESA BEBE TUBULAR TIPO DINAMOMETRO.	6
729	ZARAGOZA	51200193	51201-0193	20309	515.250.0035.00.01	CAMPANA DE EXTRACCION PLOMADA.	1
730	ZARAGOZA	53106592	53101-6592	20312	515.451.0285.00.01	GABINETE PLOMADO PARA ALMACENAMIENTO DE RADIO ISOTOPOS	1
731	ZARAGOZA	53106588	53101-6588	20313	515.451.0297.00.01	GABINETE PARA TOMA DE MUESTRAS CON FREGADERO DERECHO.	2
732	ZARAGOZA	53106589	53101-6589	20314	515.451.0301.00.01	GABINETE PARA TOMA DE MUESTRAS CON FREGADERO IZQUIERDO	2
733	ZARAGOZA	51200214	51201-0214	20321	515.619.1417.00.01	MESA BAJA DE 90 CM CON CUBIERTA DE ACERO INOXIDABLE.	3
734	ZARAGOZA	51200167	51201-0167	20332	515.619.1524.00.01	MESA ALTA DE 120 CM CON RESPALDO	3
735	ZARAGOZA	53106572	53101-6572	20547	513.191.0934.00.01	CARRO PARA CURACIONES EN ABS.	90
736	ZARAGOZA	51200054	51201-0054	20549	513.191.0946.00.01	CARRO PARA ROPA SUCIA CON TAPA Y APERTURA DE PEDAL.	75
737	ZARAGOZA	51200148	51201-0148	20577	513.632.0044.00.01	MUEBLE INTEGRAL ALTO DE 150 CM CON RESPALDO Y FREGADERO DERECHO	3
738	ZARAGOZA	51200149	51201-0149	20579	513.632.0054.00.01	MUEBLE INTEGRAL ALTO DE 180 CM CON DOBLE FREGADERO CENTRAL.	9
739	ZARAGOZA	51200275	51201-0275	20589	515.958.0017.00.01	SILLON DE EXTRACCIONES.	7
740	ZARAGOZA	51200157	51201-0157	20597	513.964.0017.00.01	VESTIDOR CON ARMARIO PARA CONSULTORIO.	3
741	ZARAGOZA	51200235	51201-0235	20603	515.619.1697.00.01	MESA ALTA DE 90 CM CON RESPALDO, CAJON Y PUERTAS ABATIBLES.	3
742	ZARAGOZA	51200182	51201-0182	20612	515.619.1786.00.01	MESA ALTA DE 150 CM CON RESPALDO, TARJA IZQUIERDA Y PUERTAS ABATIBLES.	1
743	ZARAGOZA	51200240	51201-0240	20615	515.619.1813.00.01	MESA ALTA DE 180 CM DE TRABAJO PARA 2 USUARIOS CON RESPALDO	9
744	ZARAGOZA	51200168	51201-0168	20620	515.619.1865.00.01	MESA ALTA DE 120 CM SIN RESPALDO Y 8 CAJONES	2
745	ZARAGOZA	51200169	51201-0169	20621	515.619.1876.00.01	MESA ALTA DE 120 CM SIN RESPALDO Y PUERTAS ABATIBLES.	5
746	ZARAGOZA	51200170	51201-0170	20622	515.619.1883.00.01	MESA ALTA DE 120 CM SIN RESPALDO, 2 CAJONES SUPERIORES Y PUERTAS ABATIBLES.	15
747	ZARAGOZA	51200244	51201-0244	20627	515.619.1937.00.01	MESA ALTA DE 180 CM SIN RESPALDO, CAJONES CENTRALES Y PUERTAS ABATIBLES LATERALES.	2
748	ZARAGOZA	51200087	51201-0087	20647	513.621.3125.00.01	MESA ALTA DE 150 CM CON RESPALDO Y FREGADERO DERECHO	4
749	ZARAGOZA	51200097	51201-0097	21598	513.621.3135.00.01	MESA ALTA DE 180 CM CON RESPALDO Y FREGADERO IZQUIERDO	2
TOTAL							

Por cuanto hace a la forma de abastecimiento, para todas las partidas, se adjudicará la cantidad total de los bienes requeridos de cada partida a un solo licitante, conforme a lo señalado en todos los escenarios del Anexo No. 3.2 "Relación y Cantidad de Bienes".

b) Realización de pruebas o presentación de muestras

No aplica la realización de pruebas señaladas en la fracción X del artículo 29 de la LAASSP.

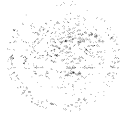

c) Modificación de las especificaciones técnicas de algún bien que no se encuentre regulado por el Cuadro Básico y Catálogo de Instrumental y Equipo Médico emitidos por la Comisión Interinstitucional del Cuadro Básico y Catálogo de Insumos del Sector Salud y el CBI.
Para efectos de este procedimiento éste numeral no aplica.

d) Modificación de las especificaciones técnicas de un bien respecto de las estipuladas en el ejercicio anterior, y que derivado de la investigación de mercado el Área Contratante advierta que existan circunstancias que pudieran limitar la libre participación, concurrencia y competencia económica.
Para efectos de este procedimiento éste numeral no aplica.

e) Norma Oficial Mexicana, Norma Mexicana, Norma Internacional, Norma de Referencia o Especificación Técnica, que resulte aplicable a los bienes:
Para el presente procedimiento se requiere la presentación de los siguientes certificados:

- Para la totalidad de partidas es requisito contar con el certificado vigente ISO-9001:2015 Sistemas de Gestión de Calidad.
- Para los bienes que en su totalidad o algún componente se encuentre fabricado en madera o sus derivados, es requisito contar con certificación de origen y custodia de la madera.

Deberá presentar copia simple de los certificados antes mencionados, los cuales deberán estar vigentes al momento de presentar la propuesta técnica y deberán estar a nombre del fabricante de los bienes. Al alcance deberá amparar la fabricación de bienes de iguales o similares características a los solicitados en el Anexo No. 4 "Términos y condiciones" del presente expediente, dichos certificados deberán amparar todos los accesorios del o los bienes que sean de la misma marca y ofertados por el proveedor. En caso de presentar accesorios de diferente marca del bien principal, deberá de entregar copia simple de los certificados antes mencionados, el o los cuales deberán estar vigentes al momento de presentar la propuesta técnica, estar a nombre del fabricante del o los accesorios y el alcance deberá amparar la fabricación de estos.

f) El Anexo Técnico no deberá contener información relativa a la suficiencia presupuestaria, precios de contratación o al tipo de procedimiento de contratación:
No se emite información relacionada con la suficiencia presupuestaria.

Autorizó

Ing. Arq. María de Lourdes Segundo Julio
Titular de la Coordinación Técnica de
Construcción

Elaboró

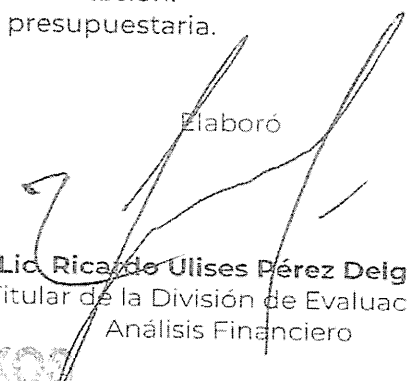
Lic. Ricardo Ulises Pérez Delgado
Titular de la División de Evaluación y
Análisis Financiero

ANEXOS
DIVISIÓN DE CONTRATOS

SIN TEXTO



GOBIERNO DE
MÉXICO



DIRECCIÓN DE ADMINISTRACIÓN
Unidad de Infraestructura, Proyectos Especiales y Cartera
de Inversión
Coordinación de Construcción de Infraestructura
Coordinación Técnica de Construcción

ANEXO 3.1

“CÉDULAS DE DESCRIPCIÓN DE LOS BIENES”

Adquisición de Bienes para el Programa “Mobiliario Médico
y de Laboratorio para Hospitales Prioritarios” con No. de
Requisición “OP-EA-MML-01-2024”

ANEXOS
DIVISIÓN DE CONTRATOS



SIN TEXTO

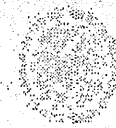

GOBIERNO DE
MEXICO



DIRECCIÓN DE ADMINISTRACIÓN
Módulo de Ingresos, Egresos, Expendios y Contorno de Inversión
Sistema de Información Financiera y de Recursos Humanos
Sistema de Estadística y Análisis de Datos

Anexo No. 3.2 Relación y Cantidad de Bienes

PARVIDA	DESTINO	CUCOB	CUICOP 4	PREI	SAL	DESCRIPCION	CANTIDAD
1	BAJA CALIFORNIA	531015569	53101-5589	16682	513.191.0603.01.01	CARRO CAMILLA TIPO TRANSFER (LATERAL)	5
2	BAJA CALIFORNIA	51200063	51201-0063	16698	513.546.0029.01.01	JABONERA ELÉCTRICA	1
3	BAJA CALIFORNIA	51200144	51201-0144	16771	513.626.0287.01.01	MÓDULO PARA CONSULTORIO MÉDICO DERECHO	26
4	BAJA CALIFORNIA	51200145	51201-0145	16772	513.626.0295.01.01	MÓDULO PARA CONSULTORIO MÉDICO IZQUIERDO	16
5	BAJA CALIFORNIA	51200173	51201-0173	16800	515.619.0059.01.01	MESA ALTA DE 150 CM CON CAJONERA CENTRAL	5
6	BAJA CALIFORNIA	51200186	51201-0186	16810	515.619.0737.01.01	MESA ALTA DE 180 CM CON CAJONERA CENTRAL	12
7	BAJA CALIFORNIA	51200158	51201-0158	16440	514.168.0014.00.01	CARRO PARA SUPERMERCADO	8
8	BAJA CALIFORNIA	51200084	51201-0084	19724	513.621.0751.01.01	MESA ALTA DE 160 CM CON FREGADERO DERECHO	4
9	BAJA CALIFORNIA	51200086	51201-0086	19725	513.621.0751.01.01	MESA ALTA DE 120 CM CON FREGADERO IZQUIERDO	1
10	BAJA CALIFORNIA	51200079	51201-0079	19727	513.621.0803.01.01	MESA ALTA DE 150 CM CON FREGADERO DERECHO	9
11	BAJA CALIFORNIA	51200082	51201-0082	19825	513.621.2499.00.01	MESA ALTA DE 150 CM CON FREGADERO CENTRAL Y CAJONES	24
12	BAJA CALIFORNIA	51200091	51201-0091	19834	513.621.2539.00.01	MESA ALTA DE 180 CM CON FREGADERO CENTRAL Y TIRAMPA PARA YESO (INTEGRADA)	1
13	BAJA CALIFORNIA	51200159	51201-0159	20023	515.247.0118.00.01	CARRO CAJONERO	11
14	BAJA CALIFORNIA	53106887	53101-6887	20024	515.247.0125.00.01	CARRO DISTRIBUIDOR DE MUESTRAS	3
15	BAJA CALIFORNIA	53105590	53101-5590	20025	515.451.0259.00.01	GABINETE PARA TOMA DE MUESTRAS	8
16	BAJA CALIFORNIA	51200159	51201-0159	20029	515.618.1287.00.01	MESA ALTA DE 90 CM CON CUBIERTA DE AGERO INOXIDABLE	3
17	BAJA CALIFORNIA	51200161	51201-0161	20030	515.619.1232.00.01	MESA ALTA DE 120 CM CON CUBIERTA DE AGERO INOXIDABLE	4
18	BAJA CALIFORNIA	51200176	51201-0176	20031	515.619.1244.00.01	MESA ALTA DE 160 CM CON CUBIERTA DE AGERO INOXIDABLE	1
19	BAJA CALIFORNIA	51200201	51201-0201	20035	515.618.1266.00.01	MESA ALTA DE 90 CM CON VERTEDERO	4
20	BAJA CALIFORNIA	51200202	51201-0202	20036	515.619.1292.00.01	MESA ALTA DE 180 CM CON CUBIERTA DE MADERA	2
21	BAJA CALIFORNIA	51200293	51201-0293	20040	515.619.1306.00.01	MESA ALTA DE 90 CM CON CUBIERTA DE AGERO INOXIDABLE	1
22	BAJA CALIFORNIA	51200206	51201-0206	20040	515.619.1337.00.01	MESA ALTA DE 180 CM CON CUBIERTA DE AGERO INOXIDABLE	1
23	BAJA CALIFORNIA	51200207	51201-0207	20041	515.619.1349.00.01	MESA PARA BANCO DE SANGRE CON FREGADERO CENTRAL	1
24	BAJA CALIFORNIA	51200272	51201-0272	20042	515.784.0111.00.01	REPRISA APATIBLE PARA TOMA DE MUESTRAS	8
25	BAJA CALIFORNIA	51200274	51201-0274	20044	515.895.0128.00.01	SILLA CAMA PARA DONADORES	4
26	BAJA CALIFORNIA	51100273	51101-0273	20045	515.957.0322.00.01	VITRINA DE 75 CM CONTRA MURO	1
27	BAJA CALIFORNIA	51100274	51101-0274	20046	515.957.0337.00.01	VITRINA DE 90 CM CONTRA MURO CON LLAVES	89
28	BAJA CALIFORNIA	51100257	51101-0257	20120	513.060.0085.00.01	ANAQUEL GUARDO COMODOS	16
29	BAJA CALIFORNIA	51200036	51201-0036	20122	513.108.0345.00.01	BANCO GIRATORIO ACQUINADO CON RESPALDO CINCO APOYOS	4
30	BAJA CALIFORNIA	51200037	51201-0037	20123	513.108.0355.00.01	BANCO GIRATORIO ACO LINADO SIN RESPALDO	2
31	BAJA CALIFORNIA	51200038	51201-0038	20124	513.108.0363.00.01	BANCO GIRATORIO CON RESPALDO DE AGERO INOXIDABLE	40
32	BAJA CALIFORNIA	51200039	51201-0039	20125	513.108.0376.00.01	BANCO GIRATORIO DE AGERO INOXIDABLE	133
33	BAJA CALIFORNIA	53200045	53201-0045	20126	513.113.0299.00.01	BANDEJA	1
34	BAJA CALIFORNIA	51200043	51201-0043	20127	513.118.0076.00.01	BANO DE ARTESA	5
35	BAJA CALIFORNIA	53106558	53101-6558	20128	513.130.0422.00.01	BASCULA CON ESTADIMETRO	57
36	BAJA CALIFORNIA	53106559	53101-6559	20130	513.130.0449.00.01	BASCULA PARA BEBE	7
37	BAJA CALIFORNIA	51200047	51201-0047	20133	513.143.0148.00.01	BURO	199
38	BAJA CALIFORNIA	51200049	51201-0049	20134	513.164.3374.00.01	CAMA INDIVIDUAL METALICA	2
39	BAJA CALIFORNIA	53106573	53101-6573	20136	513.191.0862.00.01	CARRO PARA CURACIONES	4
40	BAJA CALIFORNIA	53106576	53101-6576	20137	513.191.0877.00.01	CARRO PARA MEDICAMENTOS	21
41	BAJA CALIFORNIA	51200053	51201-0053	20138	513.191.0887.00.01	CARRO PARA ROPA LIMPIA	2
42	BAJA CALIFORNIA	53106577	53101-6577	20140	513.151.0903.00.01	CARRITO PORTAEXPEDIENTES	14
43	BAJA CALIFORNIA	53106578	53101-6578	20142	513.209.0061.00.01	CEPILLERA PARA USO QUIRURGICO	67
44	BAJA CALIFORNIA	53200453	53201-0453	20143	513.227.0176.00.01	CHARCILLA CON TAPA PARA INSTRUMENTAL	1
45	BAJA CALIFORNIA	53200456	53201-0456	20145	513.245.0113.00.01	COMODO PARA ADULTOS	327
46	BAJA CALIFORNIA	53200457	53201-0457	20145	513.245.0126.00.01	COMODO PARA MENORES	28

ANEXOS



Anexo No. 3.2 Relación y Cantidad de Bienes

PAISAJA	DESTINO	GRUPO	CLASIFICACION	PREI	SAV	DESCRIPCION	CANTIDAD
47	BAJA CALIFORNIA	51200057	51201-0057	20147	513.254.0113.00.01	CUBIETA DE ACERO INOXIDABLE CON PORTA CUBIETA RODABLE	281
48	BAJA CALIFORNIA	51200060	51201-0060	20148	513.352.0111.00.01	ESCALERILLA DE DOS PELDAÑOS	430
49	BAJA CALIFORNIA	51102261	51101-0261	20149	513.360.0066.00.01	ESTANTE GUARDA ESTERIL DE 90 CM.	96
50	BAJA CALIFORNIA	51100780	51101-0780	20151	513.360.0071.00.01	ESTANTE GUARDA ESTERIL DE 180 CM.	14
51	BAJA CALIFORNIA	53106579	53101-6579	20152	513.500.0072.00.01	INFANTOMETRO PORTATIL DE EXTENSION TELESCOPICA	1
52	BAJA CALIFORNIA	51200062	51201-0062	20153	513.545.0061.00.01	LABONERA DE PEDAL	22
53	BAJA CALIFORNIA	51200064	51201-0064	20154	513.587.0111.00.01	LAMPARA DE LUZ INTENSA	16
54	BAJA CALIFORNIA	51200293	51201-0065	20155	513.587.0120.00.01	LAMPARA DE PIE RODABLE	7
55	BAJA CALIFORNIA	51200065	51201-0066	20156	513.580.0049.00.01	LAVABO DE CIRUJANO DOBLE	18
56	BAJA CALIFORNIA	51200097	51201-0067	20157	513.580.0050.00.01	LAVABO DE CIRUJANO SENCILLO	4
57	BAJA CALIFORNIA	51200071	51201-0068	20158	513.580.0057.00.01	LAVABO PASTEUR DERECHO DE 90 CM.	43
58	BAJA CALIFORNIA	51200073	51201-0069	20159	513.580.0072.00.01	LAVABO PASTEUR IZQUIERDO DE 90 CM.	33
59	BAJA CALIFORNIA	51200153	51201-0133	20160	513.621.2551.00.01	MESA INTEGRAL ALTA DE 150 CM CON FREGADERO DERECHO	9
60	BAJA CALIFORNIA	51200139	51201-0135	20165	513.621.2606.00.01	MESA INTEGRAL DE 120 CM CON RESPALDO Y FREGADERO DERECHO	12
61	BAJA CALIFORNIA	51200109	51201-0103	20166	513.621.2635.00.01	MESA ALTA INTEGRAL DE 150 CM CON RESPALDO Y FREGADERO DERECHO	10
62	BAJA CALIFORNIA	51200088	51201-0088	20168	513.621.2649.00.01	MESA ALTA DE 150 CM CON RESPALDO Y FREGADERO	2
63	BAJA CALIFORNIA	51200154	51201-0134	20174	513.621.2661.00.01	MESA INTEGRAL ALTA DE 160 CM CON DOBLE FREGADERO CENTRAL	30
64	BAJA CALIFORNIA	51200110	51201-0110	20176	513.621.2732.00.01	MESA CARRO ANESTESIOLOGO DE 70 CM.	11
65	BAJA CALIFORNIA	51200114	51201-0114	20179	513.621.2744.00.01	MESA DE 160 CM CON FREGADERO DEPOSITO DE HIELO Y BANO MARIA	6
66	BAJA CALIFORNIA	51200128	51201-0128	20181	513.621.2762.00.01	MESA DE 160 CM CON FREGADERO DEPOSITO DE HIELO Y BANO MARIA	2
67	BAJA CALIFORNIA	51200137	51201-0137	20183	513.621.2786.00.01	MESA DE 160 CM PARA ENSAMBLE CON REPISA INTERMEDIA	100
68	BAJA CALIFORNIA	53105581	53101-5581	20184	513.621.2799.00.01	MESA PARA EXPLORACION PEDIATRICA	2
69	BAJA CALIFORNIA	53105582	53101-5582	20185	513.621.2804.00.01	MESA PARA INSTRUMENTAL QUIRURGICO	12
70	BAJA CALIFORNIA	53105583	53101-5583	20186	513.621.2813.00.01	MESA PARA REHIDRATACION	6
71	BAJA CALIFORNIA	51200138	51201-0138	20187	513.621.2826.00.01	MESA PASTEUR	119
72	BAJA CALIFORNIA	51200141	51201-0141	20188	513.621.2847.00.01	MESA PUENTE	214
73	BAJA CALIFORNIA	51200142	51201-0142	20189	513.621.2857.00.01	MESA RIGIDA DE MADERA	2
74	BAJA CALIFORNIA	51200143	51201-0143	20191	513.621.2865.00.01	MESA RINOM	24
75	BAJA CALIFORNIA	51100262	51101-0262	20192	513.621.2894.00.01	REPISA DE 120 CM CONTRA MURO	5
76	BAJA CALIFORNIA	51100284	51101-0264	20194	513.621.2916.00.01	REPISA DE 100 CM CONTRA MURO	1
77	BAJA CALIFORNIA	51200194	51201-0194	20195	513.783.0078.00.01	RIEL POR AVENCLISIS	483
78	BAJA CALIFORNIA	53200459	53201-0459	20196	513.790.0089.00.01	RINON DE ACERO INOXIDABLE DE 200 ML	10
79	BAJA CALIFORNIA	53200461	53201-0461	20197	513.790.0091.00.01	RINON DE ACERO INOXIDABLE DE 500 ML	125
80	BAJA CALIFORNIA	53106285	53101-6285	20198	513.810.0268.00.01	SILLA DE RUEDAS CON DESCANSAPIES	41
81	BAJA CALIFORNIA	53200465	53201-0465	20199	513.950.0122.00.01	VASO PARA MEDICAMENTOS DE 30 CM CUBICOS	168
82	BAJA CALIFORNIA	53200463	53201-0463	20200	513.950.0127.00.01	VASO PARA MEDICAMENTOS DE 140 CM CUBICOS	4
83	BAJA CALIFORNIA	53200463	53201-0463	20200	513.950.0127.00.01	VASO PARA MEDICAMENTOS DE 140 CM CUBICOS	2
84	BAJA CALIFORNIA	51200041	51201-0041	20202	513.950.0129.00.01	VASO CON TAPA DE LITRICO	2
85	BAJA CALIFORNIA	51200059	51201-0059	20203	513.950.0142.00.01	VASO (CHAISE LONGUE)	16
86	BAJA CALIFORNIA	51200174	51201-0074	20204	513.950.0023.00.01	LITERS METALICAS	24
87	BAJA CALIFORNIA	53200468	53201-0468	20205	513.950.0199.00.01	ORINAL PARA VARONES	154
88	BAJA CALIFORNIA	51200154	51201-0153	20206	513.950.0173.00.01	PORTA VEGETALES RODANTE	117
89	BAJA CALIFORNIA	53105579	53101-5579	20212	513.950.0166.00.01	CARRO QUINA CON PASARET DE AGRICOLO	37
90	BAJA CALIFORNIA	51200119	51201-0119	20202	513.621.2673.00.01	MESA DE 150 CM PARA ATENCION AL RECIEN NACIDO	2
91	BAJA CALIFORNIA	53106288	53101-6288	20212	513.437.0247.00.01	CABINETE PARA TOMA DE MUESTRAS CON FREGADERO DERECHO	2
92	BAJA CALIFORNIA	53106288	53101-6288	20214	513.437.0247.00.01	CABINETE PARA TOMA DE MUESTRAS CON FREGADERO IZQUIERDO	5



Anexo No. 3.2 Relación y Cantidad de Bienes

PARTIDA	DESTINO	CUICP	CUCOPE	PREI	SAI	DESCRIPCIÓN	CANTIDAD
93	BAJA CALIFORNIA	51200214	51201-0214	20321	515.619.1417.00.01	MESA BAJA DE 90 CM CON CUBIERTA DE ACERO INOXIDABLE	2
94	BAJA CALIFORNIA	51200187	51201-0187	20332	515.619.1524.00.01	MESA ALTA DE 120 CM CON RESPALDO	3
95	BAJA CALIFORNIA	53105572	53101-6572	20547	513.191.0934.00.01	CARRO PARA CURACIONES EN ABS	102
96	BAJA CALIFORNIA	51200054	51201-0054	20549	513.191.0946.00.01	CARRO PARA COPA SUCIA CON TAPA Y APERTURA DE PEDAL	56
97	BAJA CALIFORNIA	51200136	51201-0136	20573	513.621.3091.00.01	MESA INTEGRAL PASTEUR	1
98	BAJA CALIFORNIA	51200148	51201-0148	20577	513.632.0044.00.01	MUEBLE INTEGRAL ALTO DE 150 CM CON RESPALDO Y FREGADERO DERECHO	4
99	BAJA CALIFORNIA	51200149	51201-0149	20579	513.632.0054.00.01	MUEBLE INTEGRAL ALTO DE 180 CM CON DOBLE FREGADERO CENTRAL	2
100	BAJA CALIFORNIA	51200279	51201-0275	20589	515.968.0017.00.01	SILLON DE EXTRACCIONES	7
101	BAJA CALIFORNIA	51200157	51201-0157	20597	513.864.0017.00.01	VESTIDOR CON ARMARIO PARA CONSULTORIO	2
102	BAJA CALIFORNIA	51200239	51201-0235	20603	515.619.1697.00.01	MESA ALTA DE 90 CM CON RESPALDO, CAJON Y PUERTAS ABATIBLES	41
103	BAJA CALIFORNIA	51200240	51201-0240	20615	515.619.1813.00.01	MESA ALTA DE 120 CM SIN RESPALDO PARA 2 USUARIOS CON RESPALDO	9
104	BAJA CALIFORNIA	51200168	51201-0168	20620	515.619.1866.00.01	MESA ALTA DE 120 CM SIN RESPALDO Y 8 CAJONES	13
105	BAJA CALIFORNIA	51200169	51201-0169	20621	515.619.1876.00.01	MESA ALTA DE 120 CM SIN RESPALDO Y PUERTAS ABATIBLES	4
106	BAJA CALIFORNIA	51200170	51201-0170	20622	515.619.1893.00.01	MESA ALTA DE 120 CM SIN RESPALDO, 2 CAJONES SUPERIORES Y PUERTAS ABATIBLES	5
107	BAJA CALIFORNIA	51200244	51201-0244	20627	515.619.1937.00.01	MESA ALTA DE 160 CM SIN RESPALDO, CAJONES CENTRALES Y PUERTAS ABATIBLES LATERALES	1
108	BAJA CALIFORNIA	51200097	51201-0087	20647	515.624.3125.00.01	MESA ALTA DE 150 CM CON RESPALDO Y FREGADERO DERECHO	5
109	CHIAPAS	53106569	53101-8569	16682	513.191.0803.01.01	CARRO CAMILLA TIPO TRANSFER (LATERAL)	3
110	CHIAPAS	51200063	51201-0063	16698	513.646.0039.01.01	JABONERA ELECTRICA	1
111	CHIAPAS	51200144	51201-0144	18771	513.628.0287.01.01	MODULO PARA CONSULTORIO MEDICO DERECHO	31
112	CHIAPAS	51200145	51201-0145	16772	513.628.0295.01.01	MODULO PARA CONSULTORIO MEDICO IZQUIERDO	19
113	CHIAPAS	51200173	51201-0173	16800	515.619.0989.01.01	MESA ALTA DE 160 CM CON CAJONERA CENTRAL	1
114	CHIAPAS	51200186	51201-0186	16810	515.619.0737.01.01	MESA ALTA DE 180 CM CON CAJONERA CENTRAL	12
115	CHIAPAS	51200168	51201-0168	18440	514.160.0014.00.01	CARRO PARA SUPERMERCADO	8
116	CHIAPAS	51100268	51101-0268	18447	515.451.0206.00.01	GABINETE BASE PARA CAMPANA DE EXTRACCION	1
117	CHIAPAS	51200084	51201-0084	19724	513.621.0753.01.01	MESA ALTA DE 150 CM CON FREGADERO DERECHO	5
118	CHIAPAS	51200086	51201-0086	19724	513.621.0761.01.01	MESA ALTA DE 150 CM CON FREGADERO IZQUIERDO	1
119	CHIAPAS	51200079	51201-0079	19727	513.621.0803.01.01	MESA ALTA DE 120 CM CON RESPALDO Y FREGADERO DERECHO	8
120	CHIAPAS	51200082	51201-0082	19925	513.621.2499.00.01	MESA ALTA DE 150 CM CON FREGADERO CENTRAL Y CAJONES	7
121	CHIAPAS	51200091	51201-0091	19934	513.621.2639.00.01	MESA ALTA DE 180 CM CON FREGADERO CENTRAL Y TRAMPA PARA VESO (INTEGRADA)	1
122	CHIAPAS	51200150	51201-0150	20023	515.247.0118.00.01	CARRO DISTRIBUIDOR DE MUESTRAS	11
123	CHIAPAS	53106567	53101-6567	20024	515.247.0125.00.01	CARRO DISTRIBUIDOR DE MUESTRAS	2
124	CHIAPAS	53106569	53101-6569	20025	515.451.0259.00.01	GABINETE PARA TOMA DE MUESTRAS	3
125	CHIAPAS	51200174	51201-0174	20026	515.619.1195.00.01	MESA ALTA DE 150 CM CON CAJONERA LATERAL	4
126	CHIAPAS	51200199	51201-0199	20029	515.619.1227.00.01	MESA ALTA DE 90 CM CON CUBIERTA DE ACERO INOXIDABLE	4
127	CHIAPAS	51200181	51201-0181	20030	515.619.1232.00.01	MESA ALTA DE 120 CM CON CUBIERTA DE ACERO INOXIDABLE	4
128	CHIAPAS	51200176	51201-0176	20031	515.619.1244.00.01	MESA ALTA DE 150 CM CON CUBIERTA DE ACERO INOXIDABLE	1
129	CHIAPAS	51200201	51201-0201	20035	515.619.1286.00.01	MESA ALTA DE 90 CM CON VERTEDERO	4
130	CHIAPAS	51200202	51201-0202	20036	515.619.1292.00.01	MESA BAJA DE 180 CM CON CUBIERTA DE MADERA	2
131	CHIAPAS	51200203	51201-0203	20037	515.619.1306.00.01	MESA BAJA DE 90 CM CON VERTEDERO	1
132	CHIAPAS	51200206	51201-0206	20040	515.619.1337.00.01	MESA BAJA DE 180 CM CON CUBIERTA DE ACERO INOXIDABLE	1
133	CHIAPAS	51200207	51201-0207	20043	515.619.1348.00.01	MESA PARA BANCO DE SANGRE CON FREGADERO CENTRAL	1
134	CHIAPAS	51200272	51201-0372	20042	515.784.0111.00.01	REPISA ABATIBLE PARA TOMA DE MUESTRAS	8
135	CHIAPAS	51200276	51201-0274	20044	515.825.0128.00.01	SILLA CAMA PARA DONADORES	4
136	CHIAPAS	51100275	51101-0273	20045	515.957.0537.00.01	VITRINA DE 75 CM CONTRA MURO	1
137	CHIAPAS	51100274	51101-0274	20046	515.957.0537.00.01	VITRINA DE 90 CM CONTRA MURO CON LLAVES	76

ANEXOS



GOBIERNO DE
 MÉXICO

Anexo No. 3.2 Relación y Cantidad de Bienes

PARTIDA	DESTINO	CUCOP	CUCOP*	PREL	ESL	DESCRIPCIÓN	CANTIDAD
138	CHIAPAS	51100267	51101-0257	20149	513,060,085.00.01	MAQUEL GUARDA COMODOS.	15
139	CHIAPAS	51200388	51201-0038	20124	513,108,063.00.01	BANCO GIRATORIO CON RESPALDO DE ACERO INOXIDABLE.	1
140	CHIAPAS	51200389	51201-0039	20125	513,108,063.00.01	BANCO GIRATORIO DE ACERO INOXIDABLE.	150
141	CHIAPAS	53200451	53201-0451	20126	513,113,039.00.01	BANDEJA.	1
142	CHIAPAS	51200045	51201-0045	20127	513,116,107.00.01	BANCO DE ARTESA.	6
143	CHIAPAS	53106558	53101-6558	20128	513,120,042.00.01	BASCULA CON ESTADIMETRO.	2
144	CHIAPAS	53106560	53101-6560	20130	513,120,045.00.01	BASCULA PARA SIEBE.	2
145	CHIAPAS	51200047	51201-0047	20133	513,143,014.00.01	EURO.	2
146	CHIAPAS	51200049	51201-0049	20134	513,164,314.00.01	CAMA INDIVIDUAL METALICA.	8
147	CHIAPAS	53106573	53101-6573	20136	513,191,086.00.01	CARRO PARA CURACIONES.	10
148	CHIAPAS	53106576	53101-6576	20137	513,191,087.00.01	CARRO PARA MEDICAMENTOS.	2
149	CHIAPAS	51200050	51201-0050	20138	513,191,087.00.01	CARRO PARA ROPA LIMPIA.	9
150	CHIAPAS	53106577	53101-6577	20142	513,209,005.00.01	CARRO PORTA EXPEDIENTES.	74
151	CHIAPAS	53106578	53101-6578	20142	513,209,005.00.01	DEFILLERA PARA USO QUIRURGICO.	1
152	CHIAPAS	53200453	53201-0453	20143	513,227,016.00.01	CHAROLA CON TAPA PARA INSTRUMENTAL.	204
153	CHIAPAS	53200456	53201-0456	20146	513,245,013.00.01	COMODO PARA ADULTOS.	22
154	CHIAPAS	53200457	53201-0457	20146	513,245,013.00.01	COMODO PARA MENORES.	237
155	CHIAPAS	51200060	51201-0060	20148	513,254,013.00.01	CUBETA DE ACERO INOXIDABLE CON PORTA CUBETA RODABLE.	340
156	CHIAPAS	51100261	51101-0261	20149	513,254,013.00.01	ESCALERILLA DE DOS BELDANOS.	98
157	CHIAPAS	51100262	51101-0262	20151	513,260,006.00.01	ESTANTE GUARDA ESTERIL DE 90 CM.	15
158	CHIAPAS	51200062	51201-0062	20153	513,260,006.00.01	ESTANTE GUARDA ESTERIL DE 120 CM.	15
159	CHIAPAS	51200064	51201-0064	20154	513,260,006.00.01	JABONERA DE PEDAL.	26
160	CHIAPAS	51200065	51201-0065	20159	513,260,006.00.01	LAMPARA DE LUC INTENSA.	5
161	CHIAPAS	51200066	51201-0066	20158	513,260,006.00.01	LAVABO DE CROJANO DOBLE.	53
162	CHIAPAS	51200067	51201-0067	20158	513,260,006.00.01	LAVABO PASTEUR DERECHO DE 90 CM.	24
163	CHIAPAS	51200068	51201-0068	20158	513,260,006.00.01	LAVABO PASTEUR DERECHO DE 90 CM.	10
164	CHIAPAS	51200069	51201-0069	20158	513,260,006.00.01	MESA INTEGRAL ALTA DE 180 CM CON RESPALDO Y FRIGADERO DERECHO.	12
165	CHIAPAS	51200070	51201-0070	20158	513,260,006.00.01	MESA INTEGRAL DE 120 CM CON RESPALDO Y FRIGADERO DERECHO.	12
166	CHIAPAS	51200071	51201-0071	20158	513,260,006.00.01	MESA ALTA INTEGRAL DE 180 CM CON RESPALDO Y FRIGADERO DERECHO.	2
167	CHIAPAS	51200072	51201-0072	20158	513,260,006.00.01	MESA ALTA DE 180 CM CON RESPALDO Y FRIGADERO IZQUIERDO.	2
168	CHIAPAS	51200073	51201-0073	20174	513,260,006.00.01	MESA INTEGRAL ALTA DE 180 CM CON DOBLE FRIGADERO CENTRAL.	27
169	CHIAPAS	51200074	51201-0074	20174	513,260,006.00.01	MESA CARRO ANESTESIOLOGO DE 70 CM.	9
170	CHIAPAS	51200075	51201-0075	20179	513,260,006.00.01	MESA DE 180 CM CON FRIGADERO DEPOSITO DE HIELO Y BANCO MASIA.	8
171	CHIAPAS	51200076	51201-0076	20179	513,260,006.00.01	MESA DE 180 CM PARA ENSAMBLE CON REPISA INTERMEDIA.	2
172	CHIAPAS	51200077	51201-0077	20183	513,260,006.00.01	MESA MAYO.	111
173	CHIAPAS	53106581	53101-6581	20184	513,260,006.00.01	MESA PARA EXPLORACION PEDIATRICA.	2
174	CHIAPAS	53106582	53101-6582	20185	513,260,006.00.01	MESA PARA INSTRUMENTAL QUIRURGICO.	3
175	CHIAPAS	53106583	53101-6583	20186	513,260,006.00.01	MESA PARA REHIDRATACION.	136
176	CHIAPAS	53106584	53101-6584	20192	513,260,006.00.01	MESA PASTEUR.	12
177	CHIAPAS	51200078	51201-0078	20198	513,260,006.00.01	MESA PLENTE.	12
178	CHIAPAS	51200079	51201-0079	20198	513,260,006.00.01	MESA PARA EXPLORACION PEDIATRICA.	2
179	CHIAPAS	51200080	51201-0080	20198	513,260,006.00.01	MESA PARA INSTRUMENTAL QUIRURGICO.	3
180	CHIAPAS	51200081	51201-0081	20192	513,260,006.00.01	REPISAS DE 120 CM CONTRA MURO.	24
181	CHIAPAS	51100282	51101-0282	20194	513,260,006.00.01	REPISA DE 180 CM CONTRA MURO.	7
182	CHIAPAS	51100283	51101-0283	20195	513,260,006.00.01	PIEL PEDIATRO QUIRURGICO.	265
183	CHIAPAS	51200084	51201-0084	20195	513,260,006.00.01	PIEL PEDIATRO QUIRURGICO.	265



Anexo No. 3.2 Relación y Cantidad de Bienes

PARTIDA	DESTINO	CUICOP	CUICOP+	PREI	SAI	DESCRIPCIÓN	CANTIDAD
184	CHIAPAS	53200459	53201-0459	20195	513.790.0098.00.01	RINON DE AGERO INOXIDABLE DE 250 ML	12
185	CHIAPAS	53200461	53201-0461	20197	513.790.0091.00.01	RINON DE AGERO INOXIDABLE DE 500 ML	104
186	CHIAPAS	53106585	53101-6585	20198	513.840.0298.00.01	SILLA DE RUEDAS CON DESCANSAPIES	67
187	CHIAPAS	53200465	53201-0465	20199	513.950.0122.00.01	VASO PARA MEDICAMENTOS DE 30 CM CUBICOS	12
188	CHIAPAS	53200463	53201-0463	20200	513.950.0137.00.01	VASO PARA MEDICAMENTOS DE 140 CM CUBICOS	4
189	CHIAPAS	53200462	53201-0462	20201	513.950.0149.00.01	VASO CON TAPA DE UN LITRO	2
190	CHIAPAS	51200041	51201-0041	20202	513.123.0266.00.01	BANQUETA DE ALTURA	11
191	CHIAPAS	51200059	51201-0059	20203	513.219.0042.00.01	DIVAN/CHAISE LONGUE	14
192	CHIAPAS	51200074	51201-0074	20204	513.560.0023.00.01	LITRAS METALICAS	18
193	CHIAPAS	53200458	53201-0458	20205	513.635.0169.00.01	ORINAL PARA VARONES	144
194	CHIAPAS	51200153	51201-0153	20205	513.635.0173.00.01	PORTAVENOCULIS RODABLE	91
195	CHIAPAS	53106570	53101-6570	20212	513.269.0088.00.01	CARRO QUINA CON GABINETE DE ACRILICO	28
196	CHIAPAS	53106562	53101-6562	20214	513.130.0433.00.01	CARRO PARA GUARACIONES EN ABS	3
197	CHIAPAS	51200115	51201-0115	20215	513.621.2876.00.01	BASQUETA PESA BEBE TUBULAR TIPO DINAMOMETRO	1
198	CHIAPAS	51200112	51201-0112	20252	513.621.2872.00.01	MESA DE 150 CM CON FREGADERO DERECHO Y GUARDA COMPRESORA	1
199	CHIAPAS	51200119	51201-0119	20302	513.621.3076.00.01	MESA DE 120 CM CON CUBIERTA DE LAMINADO PLASTICO	2
200	CHIAPAS	51200193	51201-0193	20309	513.621.3076.00.01	MESA DE 150 CM PARA ATENCION AL RECIBIEN NACIDO	1
201	CHIAPAS	53106592	53101-6592	20312	515.451.0245.00.01	CAMPANA DE EXTRACCION PLOMADA	1
202	CHIAPAS	53106588	53101-6588	20313	515.451.0297.00.01	GABINETE PLOMADO PARA ALMACENAMIENTO DE RADIO ISOTOPOS	2
203	CHIAPAS	53106568	53101-6568	20314	515.451.0301.00.01	GABINETE PARA TOMA DE MUESTRAS CON FREGADERO IZQUIERDO	2
204	CHIAPAS	51200214	51201-0214	20321	515.619.1717.00.01	MESA BAJA DE 90 CM CON CUBIERTA DE ACERO INOXIDABLE	2
205	CHIAPAS	51200167	51201-0167	20532	515.619.1524.00.01	MESA ALTA DE 120 CM CON RESPALDO	4
206	CHIAPAS	53106572	53101-6572	20547	513.191.0934.00.01	CARRO PARA GUARACIONES EN ABS	94
207	CHIAPAS	51200054	51201-0054	20549	513.191.0945.00.01	CARRO PARA ROPA SUCIA CON TAPA Y APERTURA DE PEDAL	73
208	CHIAPAS	51200136	51201-0136	20573	513.621.3091.00.01	MESA INTEGRAL PASTEUR	1
209	CHIAPAS	51200148	51201-0148	20577	513.632.0044.00.01	MUEBLE INTEGRAL ALTO DE 160 CM CON RESPALDO Y FREGADERO DERECHO	3
210	CHIAPAS	51200149	51201-0149	20579	513.632.0054.00.01	MUEBLE INTEGRAL ALTO DE 190 CM CON DOBLE FREGADERO CENTRAL	2
211	CHIAPAS	51200275	51201-0275	20589	515.938.0017.00.01	SILLON DE EXTRACCIONES	2
212	CHIAPAS	51200167	51201-0167	20597	513.964.0017.00.01	SILLON CON ARMARIO PARA CONSULTORIO	2
213	CHIAPAS	51200235	51201-0235	20603	515.619.1697.00.01	MESA ALTA DE 80 CM CON RESPALDO, CAJON Y PUERTAS ABATIBLES	22
214	CHIAPAS	51200240	51201-0240	20615	515.619.1673.00.01	MESA ALTA DE 180 CM DE TRABAJAD PARA 2 USUARIOS CON RESPALDO	9
215	CHIAPAS	51200188	51201-0188	20620	515.619.1685.00.01	MESA ALTA DE 120 CM SIN RESPALDO Y 8 CAJONES	12
216	CHIAPAS	51200169	51201-0169	20621	515.619.1876.00.01	MESA ALTA DE 120 CM SIN RESPALDO Y PUERTAS ABATIBLES	4
217	CHIAPAS	51200170	51201-0170	20623	515.619.1889.00.01	MESA ALTA DE 120 CM SIN RESPALDO, 2 CAJONES SUPERIORES Y PUERTAS ABATIBLES	5
218	CHIAPAS	51200244	51201-0244	20627	515.618.4937.00.01	MESA ALTA DE 160 CM SIN RESPALDO, CAJONES CENTRALES Y PUERTAS ABATIBLES	2
219	CHIAPAS	51200087	51201-0087	20647	513.621.3125.00.01	LATERALES	5
220	CHIQUAHUA	53106568	53101-6568	16682	513.191.0934.01.01	MESA ALTA DE 150 CM CON RESPALDO Y FREGADERO DERECHO	5
221	CHIQUAHUA	51200063	51201-0063	16688	513.546.0028.01.01	CARRO CAMILLA TIPO TRANSFER (LATERAL)	1
222	CHIQUAHUA	51200144	51201-0144	16774	519.626.0287.01.01	JABONERA ELECTRICA	33
223	CHIQUAHUA	51200145	51201-0145	16772	513.626.0295.01.01	MODULO PARA CONSULTORIO MEDICO DERECHO	20
224	CHIQUAHUA	51200173	51201-0173	16800	519.619.0059.01.01	MODULO PARA CONSULTORIO MEDICO IZQUIERDO	5
225	CHIQUAHUA	51200188	51201-0188	16810	515.619.0737.01.01	MESA ALTA DE 150 CM CON SALONERA CENTRAL	15
226	CHIQUAHUA	51200158	51201-0158	18440	514.180.0074.00.01	MESA ALTA DE 180 CM CON CAJONERA CENTRAL	7
227	CHIQUAHUA	51200084	51201-0084	19224	513.634.0753.01.01	CARRO PARA SUPERMERCADO	4
228	CHIQUAHUA	51200085	51201-0085	19225	513.621.0716.01.01	MESA ALTA DE 150 CM CON FREGADERO DERECHO	1

ANEXOS

DIVISION DE CONTRATOS



Anexo No. 3.2 Relación y Cantidad de Bienes

PARTIDA	DESTINO	RUCCF	CUCOFA	PRE	VAL	DESCRIPCION	CANTIDAD
228	CHIHUAHUA	51200078	51201-0079	19277	513.621.0803.01.01	MESA ALTA DE 120 CM CON RESPALDO Y FREGADERO DERECHO.	10
229	CHIHUAHUA	51200082	51201-0082	19225	513.621.2459.00.01	MESA ALTA DE 150 CM CON RESPALDO CENTRAL Y CAJONES.	22
230	CHIHUAHUA	51200090	51201-0090	19276	513.621.2508.00.01	MESA ALTA DE 180 CM CON FREGADERO CENTRAL Y CAJONES.	1
231	CHIHUAHUA	51200091	51201-0091	19234	513.621.2539.00.01	MESA ALTA DE 180 CM CON FREGADERO CENTRAL Y TRAMPA PARA YESO (INTEGRADA).	1
232	CHIHUAHUA	51200159	51201-0159	20023	515.247.0118.00.01	CARRO CAJONERO.	12
233	CHIHUAHUA	51101-5387	51101-5387	20024	515.247.0125.00.01	CARRO DISTRIBUIDOR DE MUESTRAS.	2
234	CHIHUAHUA	51200199	51201-0199	20029	515.618.1227.00.01	MESA ALTA DE 90 CM CON CUBIERTA DE ACERO INOXIDABLE.	7
235	CHIHUAHUA	51200199	51201-0199	20030	515.619.1232.00.01	MESA ALTA DE 120 CM CON CUBIERTA DE ACERO INOXIDABLE.	3
236	CHIHUAHUA	51200161	51201-0161	20031	515.619.1244.00.01	MESA ALTA DE 150 CM CON CUBIERTA DE ACERO INOXIDABLE.	6
237	CHIHUAHUA	51200176	51201-0176	20031	515.619.1288.00.01	MESA ALTA DE 90 CM CON VERTEDERO.	1
238	CHIHUAHUA	51200201	51201-0201	20035	515.618.1292.00.01	MESA ALTA DE 180 CM CON CUBIERTA DE MADERA.	2
239	CHIHUAHUA	51200202	51201-0202	20036	515.619.1305.00.01	MESA ALTA DE 90 CM CON VERTEDERO.	2
240	CHIHUAHUA	51200205	51201-0205	20037	515.619.1337.00.01	MESA ALTA DE 180 CM CON CUBIERTA DE ACERO INOXIDABLE.	1
241	CHIHUAHUA	51200206	51201-0206	20040	515.619.1349.00.01	MESA ALTA DE 180 CM CON CUBIERTA DE ACERO INOXIDABLE.	1
242	CHIHUAHUA	51200207	51201-0207	20041	515.619.1349.00.01	MESA ALTA DE 180 CM CON CUBIERTA DE ACERO INOXIDABLE.	1
243	CHIHUAHUA	51200212	51201-0212	20042	515.704.0111.00.01	REJISA ABATIBLE PARA TOMA DE MUESTRAS.	8
244	CHIHUAHUA	51200274	51201-0274	20044	515.925.0128.00.01	ISOLA CAMA PARA CONJADORES.	4
245	CHIHUAHUA	51100273	51101-0273	20045	515.957.0322.00.01	VITRINA DE 75 CM CONTRA MURO.	1
246	CHIHUAHUA	51102274	51101-0274	20046	515.957.0327.00.01	VITRINA DE 80 CM CONTRA MURO CON LLAVES.	113
247	CHIHUAHUA	51100237	51101-0237	20120	513.060.0069.00.01	AVAGUEL GUARDA COMIDOS.	18
248	CHIHUAHUA	51200036	51201-0036	20122	513.198.0946.00.01	BANCO GIRATORIO ACOJINADO CON RESPALDO DIMCO APOYOS.	4
249	CHIHUAHUA	51200038	51201-0038	20124	513.108.0963.00.01	BANCO GIRATORIO CON RESPALDO DE ACERO INOXIDABLE.	46
250	CHIHUAHUA	51200039	51201-0039	20125	513.108.0978.00.01	BANCO GIRATORIO DE ACERO INOXIDABLE.	242
251	CHIHUAHUA	53200451	53201-0451	20126	513.113.0290.00.01	BANDEJA.	1
252	CHIHUAHUA	51200043	51201-0043	20127	515.118.0076.00.01	BANCO DE ARTESIA.	3
253	CHIHUAHUA	53100558	53101-0558	20128	513.150.0422.00.01	BASCULA CON ESTADIMETRO.	6
254	CHIHUAHUA	53100560	53101-0560	20130	513.150.0449.00.01	BASCULA PARA SERIE.	329
255	CHIHUAHUA	51200047	51201-0047	20133	513.143.0148.00.01	BURO.	2
256	CHIHUAHUA	51200048	51201-0048	20134	513.164.3374.00.01	CAMA INDIVIDUAL METALICA.	2
257	CHIHUAHUA	53100573	53101-0573	20136	513.191.0862.00.01	CARRO PARA CURACIONES.	5
258	CHIHUAHUA	53100576	53101-0576	20137	513.191.0877.00.01	CARRO PARA MEDICAMENTOS.	24
259	CHIHUAHUA	51200053	51201-0053	20138	513.181.0887.00.01	CARRO PARA ROPA LIMPIA.	8
260	CHIHUAHUA	53100577	53101-0577	20140	513.191.0904.00.01	CARRO PORTAEXPOSITORES.	15
261	CHIHUAHUA	53100578	53101-0578	20142	513.209.0981.00.01	CERILLERA PARA USO QUIRURGICO.	51
262	CHIHUAHUA	53200453	53201-0453	20143	513.227.0176.00.01	CHAROLA CON TAPA PARA INSTRUMENTAL.	21
263	CHIHUAHUA	53300452	53301-0452	20145	513.248.0135.00.01	COMODO PARA ADULTOS.	367
264	CHIHUAHUA	53200457	53201-0457	20146	513.245.0125.00.01	COMODO PARA MENORES.	38
265	CHIHUAHUA	51200057	51201-0057	20147	513.254.0143.00.01	CUBIERTA DE ACERO INOXIDABLE CON PORTA-CUBIERTA RODABLE.	288
266	CHIHUAHUA	51200060	51201-0060	20148	513.352.0111.00.01	ESCALERILLA DE DOS PELDANOS.	527
267	CHIHUAHUA	51100261	51101-0261	20149	513.360.0036.00.01	ESTANTE GUARDA ESTERIL DE 120 CM.	102
268	CHIHUAHUA	51200062	51201-0062	20151	513.360.0071.00.01	ESTANTE GUARDA ESTERIL DE 120 CM.	24
269	CHIHUAHUA	51200063	51201-0063	20153	513.360.0081.00.01	JARONERA DE PEDRA.	24
270	CHIHUAHUA	51200064	51201-0064	20154	513.367.0111.00.01	LAMPARA DE LUZ INTENSIVA.	15
271	CHIHUAHUA	51200065	51201-0065	20155	513.397.0128.00.01	LAMPARA DE PIE ROTABLE.	1
272	CHIHUAHUA	51200066	51201-0066	20156	513.390.0849.00.01	LAVABO DE OJOS DOBLE.	18
273	CHIHUAHUA	51200067	51201-0067	20157	513.395.0536.00.01	LAVABO DE CIRUJANO SENCILLO.	4
274	CHIHUAHUA	51200071	51201-0071	20158	513.396.0347.00.01	LAVABO DE SUELO DERECHO DE 90 CM.	56



Anexo No. 3.2 Relación y Cantidad de Bienes

PARTIDA	DESTINO	CUCOP	CUCOP +	PRIE	SAI	DESCRIPCIÓN	CANTIDAD
275	CHIHUAHUA	51200073	512010073	20159	513.580.0972.00.01	LAVABO PASTEURIZADOR DE 90 CM.	23
276	CHIHUAHUA	51200133	512010133	20160	513.621.2651.00.01	MESA INTEGRAL ALTA DE 150 CM CON FREGADERO DERECHO.	9
277	CHIHUAHUA	51200135	512010135	20165	513.621.2606.00.01	MESA INTEGRAL DE 120 CM CON RESPALDO Y FREGADERO DERECHO.	14
278	CHIHUAHUA	51200109	512010109	20166	513.621.2616.00.01	MESA ALTA INTEGRAL DE 150 CM CON RESPALDO Y FREGADERO DERECHO.	10
279	CHIHUAHUA	51200134	512010134	20174	513.621.2697.00.01	MESA INTEGRAL ALTA DE 180 CM CON DOBLE FREGADERO CENTRAL.	35
280	CHIHUAHUA	51200110	512010110	20178	513.621.2332.00.01	MESA CARRO ANESTESIOLOGO DE 70 CM.	15
281	CHIHUAHUA	51200128	512010128	20181	513.621.2762.00.01	MESA DE 180 CM PARA ENSAMBLE CON REPISA INTERMEDIA.	2
282	CHIHUAHUA	51200118	512010118	20182	513.621.2777.00.01	MESA DE 150 CM CON FREGADERO, DEPOSITO DE HIELO Y BAÑO MARIA.	10
283	CHIHUAHUA	51200137	512010137	20183	513.621.2766.00.01	MESA MAYO.	160
284	CHIHUAHUA	53106581	531016581	20184	513.621.2792.00.01	MESA PARA EXPLORACION PEDIATRICA.	2
285	CHIHUAHUA	53106582	531016582	20185	513.621.2804.00.01	MESA PARA INSTRUMENTAL QUIRURGICO.	15
286	CHIHUAHUA	53106583	531016583	20186	513.621.2813.00.01	MESA PARA REMIDRATACION.	6
287	CHIHUAHUA	51200139	512010139	20187	513.621.2826.00.01	MESA PASTEUR.	127
288	CHIHUAHUA	51200141	512010141	20189	513.621.2847.00.01	MESA PUENTE.	274
289	CHIHUAHUA	51200142	512010142	20190	513.621.2857.00.01	MESA RIGIDA DE MADERA.	3
290	CHIHUAHUA	51200145	512010145	20191	513.621.2865.00.01	MESA RINON.	29
291	CHIHUAHUA	51100262	511010262	20192	513.771.0439.00.01	REPISA DE 120 CM CONTRA MURO.	5
292	CHIHUAHUA	511010264	511010264	20194	513.771.0443.00.01	REPISA DE 180 CM CONTRA MURO.	1
293	CHIHUAHUA	51200154	512010154	20195	513.793.0075.00.01	RIEL PORTAVENUCHISIS.	583
294	CHIHUAHUA	53200456	532010456	20196	513.790.0069.00.01	RINON DE ACERO INOXIDABLE DE 250 ML.	14
295	CHIHUAHUA	53200461	532010461	20197	513.790.0091.00.01	RINON DE ACERO INOXIDABLE DE 500 ML.	152
296	CHIHUAHUA	53106585	531016585	20198	513.810.0298.00.01	SILLA DE RUEDAS CON DESCANSAPIES.	29
297	CHIHUAHUA	53200465	532010465	20199	513.958.0122.00.01	VASO PARA MEDICAMENTOS DE 30 CM CUBICOS.	232
298	CHIHUAHUA	53200463	532010463	20200	513.958.0137.00.01	VASO PARA MEDICAMENTOS DE 140 CM CUBICOS.	4
299	CHIHUAHUA	53200462	532010462	20201	513.958.0148.00.01	VASO CON TAPA DE UN LITRO.	2
300	CHIHUAHUA	51200041	512010041	20202	513.123.0266.00.01	BANQUETA DE ALTURA.	27
301	CHIHUAHUA	51200059	512010059	20203	513.219.0042.00.01	DIVAN (CHAISE LONGUE).	17
302	CHIHUAHUA	51200074	512010074	20204	513.660.0023.00.01	LITERAS METALICAS.	24
303	CHIHUAHUA	53200458	532010458	20205	513.695.0166.00.01	GRIMAL PARA VARONES.	189
304	CHIHUAHUA	51200153	512010153	20206	513.695.0179.00.01	PORTAVENUCHISIS RODAPLE.	159
305	CHIHUAHUA	53106670	531016670	20212	513.253.0006.00.01	CARRO CUNA CON BASINET DE ACRILICO.	52
306	CHIHUAHUA	51200115	512010115	20275	513.621.2878.00.01	MESA DE 150 CM CON FREGADERO DERECHO Y GUARDA COMPRESORA.	2
307	CHIHUAHUA	51200119	512010119	20302	513.621.3076.00.01	MESA DE 150 CM PARA ATENCION AL RECIEN NACIDO.	3
308	CHIHUAHUA	53106588	531016588	20313	515.451.0297.00.01	GABINETE PARA TOMA DE MUESTRAS CON FREGADERO DERECHO.	10
309	CHIHUAHUA	53106589	531016589	20314	515.451.0301.00.01	GABINETE PARA TOMA DE MUESTRAS CON FREGADERO IZQUIERDO.	2
310	CHIHUAHUA	51200214	512010214	20321	515.619.1417.00.01	MESA BAÑA DE 90 CM CON CUBIERTA DE ACERO INOXIDABLE.	3
311	CHIHUAHUA	51200187	512010187	20332	515.619.1524.00.01	MESA ALTA DE 120 CM CON RESPALDO.	3
312	CHIHUAHUA	53106572	531016572	20547	513.181.0934.00.01	CARRO PARA CURACIONES EN ASES.	119
313	CHIHUAHUA	51200054	512010054	20549	513.101.0946.00.01	CARRO PARA ROPA SUCIA CON TAPA Y APERTURA DE PEDAL.	124
314	CHIHUAHUA	51200156	512010156	30573	513.621.3091.00.01	MESA INTEGRAL PASTEUR.	1
315	CHIHUAHUA	51200148	512010148	20577	513.632.0644.00.01	MUEBLE INTEGRAL ALTO DE 150 CM CON RESPALDO Y FREGADERO DERECHO.	4
316	CHIHUAHUA	51200149	512010149	20579	513.632.0654.00.01	MUEBLE INTEGRAL ALTO DE 180 CM CON DOBLE FREGADERO CENTRAL.	4
317	CHIHUAHUA	51200175	512010175	20588	515.650.0017.00.01	SILLON DE EXTRACCIONES.	2
318	CHIHUAHUA	51200157	512010157	20597	513.964.0017.00.01	VESTIDOR CON ARMARIO PARA CONSULTORIO.	2
319	CHIHUAHUA	51200235	512010235	20603	515.619.1638.00.01	MESA ALTA DE 90 CM CON RESPALDO, CACION Y PUERTAS ABATIBLES.	46
320	CHIHUAHUA	51200240	512010240	20615	515.619.1613.00.01	MESA ALTA DE 180 CM DE TRABAJO PARA ASESUARIOS CON RESPALDO.	3

ANEXOS
DIVISION DE CONTRATOS



Anexo No. 3.2 Relación y Cantidad de Bienes

CANTIDAD	ESTADO	SUCOP	SUCOP	QUICOP	PREI	SAI	DESCRIPCIÓN	CANTIDAD
321	CHIHUAHUA	51200168	51201-0168	20620	515 619 1665 00 01	MESA ALTA DE 120 CM SIN RESPALDO Y 8 CAJONES	18	
322	CHIHUAHUA	51200169	51201-0169	20621	515 619 1676 00 01	MESA ALTA DE 120 CM SIN RESPALDO Y PUERTAS ABATIBLES	5	
323	CHIHUAHUA	51200170	51201-0170	20622	515 619 1688 00 01	MESA ALTA DE 120 CM SIN RESPALDO, 2 CAJONES SUPERIORES Y PUERTAS ABATIBLES	5	
324	CHIHUAHUA	51200244	51201-0244	20623	515 619 1697 00 01	MESA ALTA DE 180 CM SIN RESPALDO, CAJONES CENTRALES Y PUERTAS ABATIBLES LATERALES	1	
325	CHIHUAHUA	51200587	51201-0587	20647	513 621 3126 00 01	MESA ALTA DE 150 CM CON RESPALDO Y FREGADERO DERECHO	9	
326	CHIHUAHUA	51200697	51201-0697	21598	513 621 3135 00 01	MESA ALTA DE 180 CM CON RESPALDO Y FREGADERO IZQUIERDO	2	
327	PUEBLA	51200051	51201-0051	16665	513 164 0251 01 01	CAMA TRABAJO DE PARTO	8	
328	PUEBLA	51105559	51101-0559	16592	513 191 0819 01 01	CARRO CAMILLA TIPO TRANSFER (LATERAL)	4	
329	PUEBLA	51200063	51201-0063	16668	513 346 0029 01 01	JABONERA ELECTRICA	1	
330	PUEBLA	51201044	51201-0144	16771	513 626 0287 01 01	MODULO PARA CONSULTORIO MEDICO DERECHO	21	
331	PUEBLA	51201145	51201-0145	16772	513 626 0295 01 01	MODULO PARA CONSULTORIO MEDICO IZQUIERDO	32	
332	PUEBLA	51200173	51201-0173	16600	515 619 0059 01 01	MESA ALTA DE 150 CM CON CAJONERA CENTRAL	5	
333	PUEBLA	51200186	51201-0186	16810	515 619 0137 01 01	MESA ALTA DE 180 CM CON CAJONERA CENTRAL	15	
334	PUEBLA	51200158	51201-0158	16440	514 169 0014 00 01	CARRO PARA SUPERMERCADO	8	
335	PUEBLA	51200084	51201-0084	19724	513 621 0253 01 01	MESA ALTA DE 150 CM CON FREGADERO DERECHO	4	
336	PUEBLA	51200938	51201-0938	19725	513 624 0261 01 01	MESA ALTA DE 150 CM CON FREGADERO IZQUIERDO	1	
337	PUEBLA	51200079	51201-0079	19727	513 621 0803 01 01	MESA ALTA DE 120 CM CON RESPALDO Y FREGADERO DERECHO	8	
338	PUEBLA	51200082	51201-0082	19925	513 621 2499 00 01	MESA ALTA DE 150 CM CON RESPALDO Y CAJONES	18	
339	PUEBLA	51200090	51201-0090	19926	513 621 2508 00 01	MESA ALTA DE 180 CM CON FREGADERO CENTRAL Y CAJONES	1	
340	PUEBLA	51200091	51201-0091	19934	513 621 2599 06 01	MESA ALTA DE 180 CM CON FREGADERO CENTRAL Y TRAMPA PARA YESO (INTEGRADA)	1	
341	PUEBLA	51200159	51201-0159	20023	515 247 0118 00 01	CARRO CAJONERO	11	
342	PUEBLA	51106597	51101-0597	20024	515 247 0125 00 01	CARRO DISTRIBUIDOR DE MUESTRAS	2	
343	PUEBLA	51106598	51101-0598	20025	515 451 0299 00 01	GABINETE PARA TOMA DE MUESTRAS	6	
344	PUEBLA	51200199	51201-0199	20029	515 619 1227 00 01	MESA ALTA DE 90 CM CON CUBIERTA DE ACERO INOXIDABLE	3	
345	PUEBLA	51200161	51201-0161	20030	515 619 1232 00 01	MESA ALTA DE 120 CM CON CUBIERTA DE ACERO INOXIDABLE	4	
346	PUEBLA	51200176	51201-0176	20033	515 619 1244 00 01	MESA ALTA DE 150 CM CON CUBIERTA DE ACERO INOXIDABLE	1	
347	PUEBLA	51200201	51201-0201	20035	515 619 1286 00 01	MESA ALTA DE 90 CM CON CUBIERTA DE ACERO INOXIDABLE	5	
348	PUEBLA	51200202	51201-0202	20035	515 619 1292 00 01	MESA ALTA DE 180 CM CON CUBIERTA DE MADERA	2	
349	PUEBLA	51200203	51201-0203	20037	515 619 1306 00 01	MESA ALTA DE 90 CM CON CUBIERTA DE ACERO INOXIDABLE	1	
350	PUEBLA	51200209	51201-0209	20040	515 619 1337 00 01	MESA ALTA DE 180 CM CON CUBIERTA DE ACERO INOXIDABLE	1	
351	PUEBLA	51200207	51201-0207	20044	515 619 1349 00 01	MESA PARA BANCO DE SANGRE CON FREGADERO CENTRAL	1	
352	PUEBLA	51200212	51201-0212	20048	515 784 0111 00 01	REPISEA ABATIBLE PARA TOMA DE MUESTRAS	8	
353	PUEBLA	51200274	51201-0274	20044	515 925 0128 00 01	SILLA CAMA PARA DONADORES	4	
354	PUEBLA	51100273	51101-0273	20046	515 957 0322 00 01	VITRINA DE 75 CM CONTRA MURO	1	
355	PUEBLA	51100274	51101-0274	20046	515 957 0337 00 01	VITRINA DE 90 CM CONTRA MURO CON LLAVES	90	
356	PUEBLA	51101025	51101-01025	20120	513 060 0045 00 01	ARAQUEL GUARDA COMEDOS	17	
357	PUEBLA	51200036	51201-0036	20132	513 108 0345 00 01	BANCO GIRATORIO ACUINADO CON RESPALDO CINCO APOYOS	4	
358	PUEBLA	51200037	51201-0037	20124	513 108 0355 00 01	BANCO GIRATORIO ACUINADO SIN RESPALDO	1	
359	PUEBLA	51200039	51201-0039	20124	513 108 0363 00 01	BANCO GIRATORIO CON RESPALDO DE ACERO INOXIDABLE	35	
360	PUEBLA	51200039	51201-0039	20125	513 108 0376 00 01	BANCO GIRATORIO CON RESPALDO DE ACERO INOXIDABLE	13	
361	PUEBLA	51200045	51201-0045	20136	515 115 0299 00 01	BANCO GIRATORIO DE ACERO INOXIDABLE	2	
362	PUEBLA	51200043	51201-0043	20137	515 116 0276 00 01	BANCO DE ARTESA	5	
363	PUEBLA	51101055	51101-01055	20128	513 159 0422 00 01	BANQUILA CON ESTADIMETRO	47	
364	PUEBLA	51101059	51101-01059	20130	513 160 0449 00 01	BANQUILA PARA BIERE	5	
365	PUEBLA	51200041	51201-0041	20133	513 160 0449 00 01	BANQUILA	238	



Anexo No. 3.2 Relación y Cantidad de Bienes

PARTIDA	DESTINO	CUCOP	GRUPO+	PREI	SAL	DESCRIPCIÓN	CANTIDAD
366	PUEBLA	53101-0573	53101-0573	20136	513.191.0862.00.01	CARRO PARA CURACIONES	4
367	PUEBLA	53101-0576	53101-0576	20137	513.191.0867.00.01	CARRO PARA MEDICAMENTOS	16
368	PUEBLA	51200053	51201-0053	20138	513.191.0867.00.01	CARRO PARA ROPA LIMPIA	2
369	PUEBLA	53101-0577	53101-0577	20140	513.191.0903.00.01	CARRO PORTA EXPEDIENTES	13
370	PUEBLA	53101-0578	53101-0578	20142	513.208.0081.00.01	CEPILLERA PARA USO QUIRURGICO	67
371	PUEBLA	53200143	53201-0453	20143	513.227.0176.00.01	CHAROLA CON TAPA PARA INSTRUMENTAL	1
372	PUEBLA	53200456	53201-0456	20145	513.245.0113.00.01	COMODO PARA ADULTOS	324
373	PUEBLA	53200457	53201-0457	20146	513.245.0128.00.01	COMODO PARA MENORES	36
374	PUEBLA	51200057	51201-0057	20147	513.254.0113.00.01	COMODO PARA MENORES	228
375	PUEBLA	51200060	51201-0060	20148	513.352.0111.00.01	ESCALERILLA DE DOS PELDANOS	348
376	PUEBLA	51100261	51101-0261	20149	513.360.0066.00.01	ESTANTE GUARDA ESTERIL DE 90 CM	96
377	PUEBLA	51100260	51101-0260	20151	513.360.0071.00.01	ESTANTE GUARDA ESTERIL DE 120 CM	14
378	PUEBLA	51200062	51201-0062	20153	513.546.0061.00.01	JABONERA DE PEDAL	22
379	PUEBLA	51200064	51201-0064	20154	513.557.0111.00.01	LAMPARA DE LUZ INTENSA	15
380	PUEBLA	51200065	51201-0065	20155	513.557.0128.00.01	LAMPARA DE PIE RODABLE	7
381	PUEBLA	51200066	51201-0066	20156	513.580.0649.00.01	LAVABO DE CIRUJANO DOBLE	16
382	PUEBLA	51200067	51201-0067	20157	513.580.0659.00.01	LAVABO DE CIRUJANO SENCILLO	4
383	PUEBLA	51200071	51201-0071	20158	513.580.0667.00.01	LAVABO PASTEUR DERECHO DE 90 CM	32
384	PUEBLA	51200073	51201-0073	20159	513.580.0672.00.01	LAVABO PASTEUR IZQUIERDO DE 90 CM	21
385	PUEBLA	51200133	51201-0133	20160	513.621.2551.00.01	MESA INTEGRAL ALTA DE 160 CM CON FREGADERO DERECHO	9
386	PUEBLA	51200135	51201-0135	20165	513.621.2666.00.01	MESA INTEGRAL ALTA DE 160 CM CON FREGADERO DERECHO	13
387	PUEBLA	51200109	51201-0109	20166	513.621.2615.00.01	MESA ALTA INTEGRAL DE 120 CM CON RESPALDO Y FREGADERO DERECHO	9
388	PUEBLA	51200134	51201-0134	20174	513.621.2697.00.01	MESA INTEGRAL ALTA DE 180 CM CON DOBLE FREGADERO CENTRAL	28
389	PUEBLA	51200110	51201-0110	20178	513.621.2792.00.01	MESA CARRO ANESTESIOLOGICO DE 70 CM	9
390	PUEBLA	51200128	51201-0128	20181	513.621.2762.00.01	MESA DE 180 CM PARA ENSAMBLE CON REPISA INTERMEDIA	2
391	PUEBLA	51200118	51201-0118	20182	513.621.2777.00.01	MESA DE 180 CM CON FREGADERO, DEPOSITO DE HIELO Y BAÑO MARIA	6
392	PUEBLA	51222137	51201-0137	20183	513.621.2785.00.01	MESA MAYO	103
393	PUEBLA	53106581	53101-0581	20184	513.621.2792.00.01	MESA PARA EXPLORACION PEDIATRICA	4
394	PUEBLA	53106582	53101-0582	20185	513.621.2804.00.01	MESA PARA INSTRUMENTAL QUIRURGICO	10
395	PUEBLA	53106583	53101-0583	20186	513.621.2815.00.01	MESA PARA REHIDRATACION	6
396	PUEBLA	51200139	51201-0139	20187	513.621.2826.00.01	MESA PASTEUR	102
397	PUEBLA	51200141	51201-0141	20188	513.621.2847.00.01	MESA PUENTE	174
398	PUEBLA	51200142	51201-0142	20189	513.621.2847.00.01	MESA PUENTE	4
399	PUEBLA	51200143	51201-0143	20190	513.621.2857.00.01	MESA RIGIDA DE MADERA	20
400	PUEBLA	51100262	51101-0262	20192	513.771.0438.00.01	REPISA DE 120 CM CONTRA MUJO	8
401	PUEBLA	51100264	51101-0264	20194	513.771.0456.00.01	REPISA DE 160 CM CONTRA MUJO	1
402	PUEBLA	51200144	51201-0144	20194	513.771.0456.00.01	REPISA DE 160 CM CONTRA MUJO	400
403	PUEBLA	53200459	53201-0459	20195	513.783.0075.00.01	RIEL PORTA VENTOCULISIS	13
404	PUEBLA	53200461	53201-0461	20197	513.790.0081.00.01	RINON DE AGERO INOXIDABLE DE 260 ML	67
405	PUEBLA	53406586	53401-0586	20198	513.819.0296.00.01	RINON DE AGERO INOXIDABLE DE 800 ML	59
406	PUEBLA	53200465	53201-0465	20199	513.850.0122.00.01	SILLA DE RUEDAS CON DESCANSAPIES	132
407	PUEBLA	53200463	53201-0463	20200	513.950.0137.00.01	VASO PARA MEDICAMENTOS DE 50 CM CUBICOS	4
408	PUEBLA	53200462	53201-0462	20201	513.950.0149.00.01	VASO PARA MEDICAMENTOS DE 140 CM CUBICOS	4
409	PUEBLA	51200041	51201-0041	20202	513.950.0149.00.01	VASO CON TAPA DE UN LITRO	4
410	PUEBLA	51200059	51201-0059	20203	513.323.0286.00.01	BARQUETA DE ALTURA	18
411	PUEBLA	51200074	51201-0074	20204	513.239.0042.00.01	DIVAN CHANSE LONGUEA	16
					513.560.0023.69.01	LITERAS METALICAS	24

ANEXOS
 DIVISION DE CONTRATOS



Anexo No. 3.2. Relación y Cantidad de Elenos

CANTIDAD	DESTINO	CUOTAS	CUCER*	PREI	VAL	DESCRIPCIÓN	CANTIDAD
412	PUEBLA	512000483	51201-0458	20205	513.635.0160.00.01	ORINAL PARA VARONES.	148
413	PUEBLA	51201-0153	51201-0153	20208	513.635.0173.00.01	POR TAVENOLUNIS RODABLE.	99
414	PUEBLA	511095706	51101-6570	20212	513.263.0088.00.01	CARRO CON BASKET DE ACRILICO.	34
415	PUEBLA	512031119	51201-0119	20307	513.621.0076.00.01	MESA DE 150 CM PARA ATENCIONAL RECIBIENDO.	2
416	PUEBLA	511065588	51101-6588	20319	515.451.0297.00.01	GABINETE PARA TOMA DE MUESTRAS CON FREGADERO DERECHO.	2
417	PUEBLA	511065999	51101-6599	20314	515.461.0301.00.01	GABINETE PARA TOMA DE MUESTRAS CON FREGADERO IZQUIERDO.	2
418	PUEBLA	512002114	51201-0214	20321	515.619.3417.00.01	MESA BAJA DE 90 CM CON CUBIERTA DE ACERO INOXIDABLE.	2
419	PUEBLA	512001167	51201-0167	20332	515.619.1524.00.01	MESA ALTA DE 120 CM CON RESPALDO.	3
420	PUEBLA	51106372	51101-6372	20547	513.191.0834.00.01	CARRO PARA CIRUGIAS EN ABS.	82
421	PUEBLA	512000354	51201-0354	20549	513.191.0846.00.01	CARRO PARA ROPA SUJIA CON TAPA Y APERTURA DE PEDAL.	93
422	PUEBLA	51200136	51201-0136	20573	513.621.3091.00.01	MESA INTEGRAL PASTELUR.	1
423	PUEBLA	51200148	51201-0148	20577	513.632.0044.00.01	MUEBLE INTEGRAL ALTO DE 150 CM CON RESPALDO Y FREGADERO DERECHO.	2
424	PUEBLA	51200149	51201-0149	20579	513.632.0054.00.01	MUEBLE INTEGRAL ALTO DE 180 CM CON DOBLE FREGADERO CENTRAL.	2
425	PUEBLA	51200275	51201-0275	20589	515.958.0017.00.01	SILLON DE EXTRACCIONES.	7
426	PUEBLA	51200157	51201-0157	20597	513.964.0017.00.01	VESTIDOR CON ARMARIO PARA CONSULTORIO.	2
427	PUEBLA	51200235	51201-0235	20603	515.619.1697.00.01	MESA ALTA DE 90 CM CON RESPALDO, CAJON Y PUERTAS ABATIBLES.	37
428	PUEBLA	51200240	51201-0240	20616	515.619.1813.00.01	MESA ALTA DE 180 CM DE TRABAJO PARA 2 USUARIOS CON RESPALDO.	7
429	PUEBLA	51200168	51201-0168	20620	515.619.1885.00.01	MESA ALTA DE 120 CM SIN RESPALDO Y 8 CAJONES.	14
430	PUEBLA	51200163	51201-0163	20621	515.619.1876.00.01	MESA ALTA DE 130 CM SIN RESPALDO Y PUERTAS ABATIBLES.	5
431	PUEBLA	51200170	51201-0170	20622	515.619.1883.00.01	MESA ALTA DE 120 CM SIN RESPALDO, 2 CAJONES SUPERIORES Y PUERTAS ABATIBLES.	5
432	PUEBLA	51200248	51201-0248	20627	515.619.1892.00.01	MESA ALTA DE 180 CM SIN RESPALDO, CAJONES CENTRALES Y PUERTAS ABATIBLES LATERALES.	1
433	PUEBLA	51201-0097	51201-0097	20647	513.621.3125.00.01	MESA ALTA DE 150 CM CON RESPALDO Y FREGADERO DERECHO.	5
434	PUEBLA	51200007	51201-0007	21868	513.621.3135.00.01	MESA ALTA DE 180 CM CON RESPALDO Y FREGADERO IZQUIERDO.	2
435	SONORA	511096588	51101-6588	18682	513.191.0803.01.01	CARRO CAMILLA TIPO TRANSFER LATERAL.	3
436	SONORA	51200063	51201-0063	18506	513.596.0029.01.01	JARDINERA ELECTRICA.	1
437	SONORA	51200144	51201-0144	16771	513.636.0267.01.01	MODULO PARA CONSULTORIO MEDICO DERECHO.	16
438	SONORA	51200145	51201-0145	16772	513.636.0266.01.01	MODULO PARA CONSULTORIO MEDICO IZQUIERDO.	9
439	SONORA	51200173	51201-0173	16603	515.919.0059.01.01	MESA ALTA DE 150 CM CON CAJONERA CENTRAL.	1
440	SONORA	51200186	51201-0186	16910	515.919.0737.01.01	MESA ALTA DE 180 CM CON CAJONERA CENTRAL.	12
441	SONORA	51200158	51201-0158	18540	514.160.0014.00.01	CARRO PARA SUPERMERCADO.	3
442	SONORA	51200084	51201-0084	19724	513.621.0743.01.01	MESA ALTA DE 150 CM CON FREGADERO DERECHO.	4
443	SONORA	51200079	51201-0079	19723	513.621.0803.01.01	MESA ALTA DE 120 CM CON RESPALDO Y FREGADERO DERECHO.	6
444	SONORA	51200242	51201-0242	19925	513.621.2499.00.01	MESA ALTA DE 150 CM CON FREGADERO DENTRAL Y CAJONES.	21
445	SONORA	51200001	51201-0001	18534	513.611.2539.00.01	MESA ALTA DE 180 CM CON FREGADERO CENTRAL Y TRAMPA PARA YESO INTEGRADA).	1
446	SONORA	51200169	51201-0169	20623	513.247.0118.00.01	CARRO CAJONERO.	10
447	SONORA	51106597	51101-6597	20224	515.247.0135.00.01	CARRO DISTRIBUIDOR DE MUESTRAS.	2
448	SONORA	51106580	51101-6580	20235	515.451.0253.00.01	GABINETE PARA TOMA DE MUESTRAS.	6
449	SONORA	51200174	51201-0174	20026	515.619.1193.00.01	MESA ALTA DE 150 CM CON CAJONERA LATERAL.	2
450	SONORA	51200159	51201-0159	20029	515.619.1271.00.01	MESA ALTA DE 90 CM CON CUBIERTA DE ACERO INOXIDABLE.	4
451	SONORA	51200161	51201-0161	20030	515.619.1232.00.01	MESA ALTA DE 120 CM CON CUBIERTA DE ACERO INOXIDABLE.	4
452	SONORA	51200173	51201-0173	20031	515.619.1344.00.01	MESA ALTA DE 150 CM CON CAJONERA DE ACERO INOXIDABLE.	4
453	SONORA	51200201	51201-0201	20038	515.619.1230.00.01	MESA ALTA DE 90 CM CON VERTEDERO.	4
454	SONORA	51200202	51201-0202	20036	515.619.1292.00.01	MESA BAJA DE 180 CM CON CUBIERTA DE MADERA.	2
455	SONORA	51201-0203	51201-0203	20037	515.613.1666.00.01	MESA BAJA DE 90 CM CON VERTEDERO.	1
456	SONORA	51200205	51201-0205	20040	515.619.1637.00.01	MESA BAJA DE 180 CM CON CUBIERTA DE ACERO INOXIDABLE.	1



Anexo No. 3.2 Relación y Cantidad de Bienes

PARTIDA	DESTINO	CUCOP	CUCOP+	PREI	SAI	DESCRIPCIÓN	CANTIDAD
457	SONORA	51200207	512010207	20041	513 618 1349 00.01	MESA PARA BANCO DE SANGRE CON FREGADERO CENTRAL	1
458	SONORA	51200272	512010272	20042	513 784 0111 00.01	REPISA ABATIBLE PARA TOMA DE MUESTRAS	6
459	SONORA	51200274	512010274	20044	513 825 0128 00.01	SILLA CAMA PARA DONADORES	2
460	SONORA	51100273	511010273	20045	513 957 0322 00.01	VITRINA DE 75 CM CONTRA MURO	1
461	SONORA	51100274	511010274	20046	513 957 0337 00.01	VITRINA DE 90 CM CONTRA MURO CON LLAVES	1
462	SONORA	51100257	511010257	20120	513 060 0065 00.01	ANAFIEL GUARDA COMODOS	79
463	SONORA	51200036	512010036	20122	513 108 0345 00.01	BANCO GIRATORIO ACOJINADO CON RESPALDO CINCO AFOYOS	18
464	SONORA	51200037	512010037	20123	513 108 0355 00.01	BANCO GIRATORIO ACOJINADO SIN RESPALDO	4
465	SONORA	51200038	512010038	20124	513 108 0363 00.01	BANCO GIRATORIO CON RESPALDO DE ACERO INOXIDABLE	1
466	SONORA	51200039	512010039	20125	513 108 0378 00.01	BANCO GIRATORIO DE ACERO INOXIDABLE	27
467	SONORA	53200451	532010451	20126	513 113 0299 00.01	BANDEJA	86
468	SONORA	51200043	512010043	20127	513 118 0076 00.01	BANCO DE ARTESA	1
469	SONORA	531016558	531016558	20128	513 130 0422 00.01	BASCULA CON ESTADIMETRO	5
470	SONORA	51200047	512010047	20133	513 143 0148 00.01	BURO	34
471	SONORA	51200049	512010049	20134	513 154 3374 00.01	CAMA INDIVIDUAL METALICA	70
472	SONORA	53106573	531016573	20136	513 181 0862 00.01	CARRO PARA CURACIONES	1
473	SONORA	53106576	531016576	20137	513 191 0877 00.01	CARRO PARA MEDICAMENTOS	3
474	SONORA	53106577	531016577	20138	513 191 0887 00.01	CARRO PARA ROPA LIMPIA	20
475	SONORA	53106578	531016578	20140	513 191 0908 00.01	CARRO PORTAEXPEDIENTES	1
476	SONORA	53200486	532010486	20142	513 209 0061 00.01	CEPELLERA PARA USO QUIRURGICO	13
477	SONORA	53200487	532010487	20145	513 245 0113 00.01	COMODO PARA ADULTOS	49
478	SONORA	53200487	532010487	20146	513 245 0128 00.01	COMODO PARA MENORES	261
479	SONORA	51200057	512010057	20147	513 254 0113 00.01	CUBETA DE ACERO INOXIDABLE CON PUERTA CURETA RODABLE	16
480	SONORA	51200060	512010060	20148	513 352 0111 00.01	ESCALERILLA DE DOS PELDANOS	153
481	SONORA	51100261	511010261	20149	513 360 0066 00.01	ESTANTE GUARDA ESTERIL DE 90 CM	212
482	SONORA	51200260	512010062	20151	513 360 0071 00.01	ESTANTE GUARDA ESTERIL DE 120 CM	96
483	SONORA	51200062	512010062	20153	513 546 0061 00.01	JABONERA DE PEDAL	14
484	SONORA	51200064	512010064	20154	513 567 0111 00.01	LAMPARA DE LUZ INTENSA	15
485	SONORA	51200065	512010065	20155	513 567 0128 00.01	LAMPARA DE PIE RODABLE	15
486	SONORA	51200066	512010066	20156	513 580 0649 00.01	LAVABO DE CIRUJANO DOBLE	5
487	SONORA	51200067	512010067	20157	513 580 0659 00.01	LAVABO PASTEUR DERECHO DE 90 CM	11
488	SONORA	51200071	512010071	20158	513 580 0687 00.01	LAVABO PASTEUR DERECHO DE 90 CM	4
489	SONORA	51200073	512010073	20159	513 580 0687 00.01	LAVABO PASTEUR DERECHO DE 90 CM	4
490	SONORA	51200133	512010133	20160	513 621 2551 00.01	MESA INTEGRAL ALTA DE 160 CM CON FREGADERO DERECHO	28
491	SONORA	51200136	512010136	20165	513 621 2606 00.01	MESA INTEGRAL ALTA DE 120 CM CON RESPALDO Y FREGADERO DERECHO	15
492	SONORA	51200109	512010109	20166	513 621 2615 00.01	MESA ALTA INTEGRAL DE 160 CM CON RESPALDO Y FREGADERO DERECHO	8
493	SONORA	51200134	512010134	20174	513 621 2697 00.01	MESA INTEGRAL ALTA DE 180 CM CON DOBLE FREGADERO CENTRAL	12
494	SONORA	51200110	512010110	20178	513 621 2732 00.01	MESA CARRO ANESTESIOLOGICO DE 70 CM	6
495	SONORA	51200114	512010114	20179	513 621 2744 00.01	MESA DE 150 CM CON FREGADERO DEPOSITO DE HIELO Y BAÑO MARIA	29
496	SONORA	51200128	512010128	20181	513 621 2762 00.01	MESA DE 180 CM PARA ENSAMBLE CON REPISA INTERMEDIA	6
497	SONORA	51200137	512010137	20183	513 621 2786 00.01	MESA MAYO	21
498	SONORA	53106581	531016581	20184	513 621 2792 00.01	MESA PARA EXPLORACION PEDIATRICA	2
499	SONORA	53106582	531016582	20185	513 621 2804 00.01	MESA PARA INSTRUMENTAL QUIRURGICO	12
500	SONORA	53106583	531016583	20185	513 621 2813 00.01	MESA PARA REHIDRATACION	1
501	SONORA	51200139	512010139	20187	513 621 2825 00.01	MESA PASTEUR	7
502	SONORA	51200141	512010141	20188	513 621 2827 00.01	MESA PORTATUBO	3
							95
							90

ANEXOS
DIVISION DE CONTRATOS



Anexo No. 3.2 Relación y Cantidad de Bienes

Table with columns: CANTIDAD, DESCRIPCION, PRE, SAL, CANTIDAD, DESCRIPCION, CANTIDAD. Rows list various items like 'MESA RICADA DE MADERA', 'MESA RINCÓN', 'PEPISA DE 180 CM CONTRA MURO', etc., with corresponding quantities and prices.



Gobierno de MEXICO



DIRECCIÓN DE ADMINISTRACIÓN
 Dirección de Ingresos, Proyectos, Estudios y Control de Inversión
 Coordinación de Proyectos y Asesoría de Inversión
 Subdirección de Evaluación y Análisis de Inversión

Anexo No. 3.2 Relación y Cantidad de Bienes

PARTIDA	DESTINO	CUOP	GUOP	PREI	SAI	DESCRIPCIÓN	CANTIDAD
548	YUCATAN	51200084	51201-0084	19724	513.621.0753.01.01	MESA ALTA DE 150 CM CON FREGADERO DERECHO	1
549	YUCATAN	51200079	51201-0079	19727	513.621.0823.01.01	MESA ALTA DE 120 CM CON RESPALDO Y FREGADERO DERECHO	2
550	YUCATAN	51200106	51201-0106	19750	513.621.2007.01.01	MESA ALTA DE 230 CM CON FREGADERO IZQUIERDO	1
551	YUCATAN	51200082	51201-0082	19925	513.621.2495.00.01	MESA ALTA DE 150 CM CON FREGADERO CENTRAL Y CAJONES	20
552	YUCATAN	51200090	51201-0090	19926	513.621.2508.00.01	MESA ALTA DE 180 CM CON FREGADERO CENTRAL Y CAJONES	1
553	YUCATAN	51200091	51201-0091	19934	513.621.2530.00.01	MESA ALTA DE 180 CM CON FREGADERO CENTRAL Y TRAMPA PARA YESO (INTEGRADA)	2
554	YUCATAN	51200159	51201-0159	20023	515.247.0118.00.01	CARRO CAJONERO	5
555	YUCATAN	531016587	53101-6587	20024	515.247.0125.00.01	CARRO DISTRIBUIDOR DE MUESTRAS	2
556	YUCATAN	531016590	53101-6590	20025	515.451.0259.00.01	GABINETE PARA TOMA DE MUESTRAS	2
557	YUCATAN	51200161	51201-0161	20030	515.619.1232.00.01	MESA ALTA DE 120 CM CON CUBIERTA DE AGERO INOXIDABLE	6
558	YUCATAN	51200201	51201-0201	20035	515.619.1286.00.01	MESA ALTA DE 90 CM CON VERTEDERO	3
559	YUCATAN	51200202	51201-0202	20036	515.619.1292.00.01	MESA ALTA DE 90 CM CON CUBIERTA DE MADERA	1
560	YUCATAN	51200205	51201-0205	20039	515.619.1322.00.01	MESA BAJA DE 180 CM CON CUBIERTA DE AGERO INOXIDABLE	1
561	YUCATAN	51200207	51201-0207	20041	515.619.1345.00.01	MESA PARA BANGO DE SANGRE CON FREGADERO CENTRAL	1
562	YUCATAN	51200272	51201-0272	20042	515.784.0111.00.01	REPISA ABATIBLE PARA TOMA DE MUESTRAS	6
563	YUCATAN	511010274	51101-0274	20046	515.957.0337.00.01	VITRINA DE 90 CM CONTRAMURO CON LLAVES	105
564	YUCATAN	511010257	51101-0257	20120	513.060.0065.00.01	ANAQUEL GUARDA COMIDOS	16
565	YUCATAN	51200039	51201-0039	20124	513.108.0363.00.01	BANCO GIRATORIO CON RESPALDO DE AGERO INOXIDABLE	22
566	YUCATAN	51200039	51201-0039	20125	513.108.0376.00.01	BANCO GIRATORIO DE AGERO INOXIDABLE	58
567	YUCATAN	53200451	53201-0451	20126	513.119.0299.00.01	BIANDEJA	1
568	YUCATAN	51200043	51201-0043	20127	513.119.0376.00.01	BAÑO DE ARIESA	6
569	YUCATAN	531016558	53101-6558	20128	513.130.0422.00.01	BASOULA CON ESTADIMETRO	23
570	YUCATAN	51200047	51201-0047	20133	513.143.0146.00.01	BURO	109
571	YUCATAN	51200049	51201-0049	20134	513.164.3374.00.01	CAMA INDIVIDUAL METALICA	1
572	YUCATAN	531016573	53101-6573	20136	513.191.0662.00.01	CARRO PARA CURACIONES	50
573	YUCATAN	531016576	53101-6576	20137	513.191.0877.00.01	CARRO PARA MEDICAMENTOS	27
574	YUCATAN	51200053	51201-0053	20138	513.191.0887.00.01	CARRO PARA ROPA LIMPIA	21
575	YUCATAN	53106577	53101-6577	20140	513.191.0903.00.01	CARRO PORTA EXPEDIENTES	1
576	YUCATAN	53106578	53101-6578	20142	513.209.0081.00.01	COPILERA PARA USO QUIRURGICO	27
577	YUCATAN	53200456	53201-0456	20145	513.245.0113.00.01	COMODO PARA ADULTOS	40
578	YUCATAN	53200457	53201-0457	20146	513.245.0126.00.01	COMODO PARA MENORES	169
579	YUCATAN	51200057	51201-0057	20147	513.254.0113.00.01	CUBETA DE AGERO INOXIDABLE CON PORTA CUBETA RODABLE	28
580	YUCATAN	51200060	51201-0060	20148	513.352.0111.00.01	ESCALERILLA DE DOS PELDANOS	97
581	YUCATAN	511010261	51101-0261	20149	513.360.0055.00.01	ESTANTE GUARDA ESTERIL DE 90 CM	182
582	YUCATAN	511010260	51101-0260	20151	513.360.0071.00.01	ESTANTE GUARDA ESTERIL DE 120 CM	30
583	YUCATAN	51200062	51201-0062	20153	513.546.0081.00.01	JABONERA DE PEDAL	11
584	YUCATAN	51200065	51201-0065	20155	513.557.0128.00.01	LAMPARA DE PIE RODABLE	11
585	YUCATAN	51200066	51201-0066	20156	513.580.0049.00.01	LAVABO DE CIRUJANO DOBLE	10
586	YUCATAN	51200067	51201-0067	20157	513.580.0059.00.01	LAVABO DE CIRUJANO SENCILLO	2
587	YUCATAN	512010071	51201-0071	20158	513.580.0067.00.01	LAVABO PASTEUR DERECHO DE 90 CM	2
588	YUCATAN	51200073	51201-0073	20159	513.580.0072.00.01	LAVABO PASTEUR IZQUIERDO DE 90 CM	14
589	YUCATAN	53200135	51201-0135	20160	513.621.2651.00.01	MESA INTEGRAL ALTA DE 190 CM CON FREGADERO DERECHO	15
590	YUCATAN	512010135	51201-0135	20165	513.621.2606.00.01	MESA INTEGRAL DE 120 CM CON RESPALDO Y FREGADERO DERECHO	5
591	YUCATAN	51200109	51201-0109	20166	513.621.2615.00.01	MESA ALTA INTEGRAL DE 150 CM CON RESPALDO Y FREGADERO DERECHO	14
592	YUCATAN	51200069	51201-0069	20169	513.621.2649.00.01	MESA ALTA DE 150 CM CON RESPALDO Y FREGADERO IZQUIERDO	7
593	YUCATAN	51200134	51201-0134	20174	513.621.2697.00.01	MESA INTEGRAL ALTA DE 160 CM CON DOBLE FREGADERO CENTRAL	2
594	YUCATAN	51200134	51201-0134	20174	513.621.2697.00.01	MESA INTEGRAL ALTA DE 160 CM CON DOBLE FREGADERO CENTRAL	26

ANEXOS
DIVISION DE CONTRATOS



Anexo No. 3.2 Relación y Cantidad de Bienes

PARTIDA	DESTINO	GRUPO	GRUPO	FRENTE	CM	DESCRIPCIÓN	CANTIDAD
584	YUCATAN	51200110	51201-0110	20178	513 621 2732 00 01	MESA CARRO ANESTESIOLOGICO DE 70 CM.	8
585	YUCATAN	51200114	51201-0114	20179	513 621 2744 00 01	MESA DE 150 CM CON FREGADERO DEPOSITO DE HIELO Y BANDA MARIA.	23
586	YUCATAN	51200128	51201-0128	20181	513 621 2762 00 01	MESA DE 180 CM PARA ENSAMBLE CON REPISA INTERMEDIA.	3
587	YUCATAN	51200137	51201-0137	20183	513 621 2786 00 01	MESA MAYO.	54
588	YUCATAN	51085881	53101-6581	20184	513 621 2792 00 01	MESA PARA EXPLORACION PEDIATRICA	2
589	YUCATAN	53106582	53101-6582	20185	513 621 2804 00 01	MESA PARA INSTRUMENTAL QUIRURGICO.	16
590	YUCATAN	53106583	53101-6583	20186	513 621 2813 00 01	MESA PARA REHIDRATACION.	2
591	YUCATAN	51200138	51201-0138	20187	513 621 2826 00 01	MESA PASTEUR.	71
592	YUCATAN	51200141	51201-0141	20189	513 621 2847 00 01	MESA PUENTE.	74
593	YUCATAN	51200142	51201-0142	20190	513 621 2857 00 01	MESA RIGIDA DE MADERA.	3
594	YUCATAN	51200143	51201-0143	20191	513 621 2865 00 01	MESA RINON.	8
595	YUCATAN	51100262	51101-0262	20192	513 771 0438 00 01	REPISA DE 120 CM CONTRA MURO.	16
596	YUCATAN	51200164	51201-0164	20195	513 783 0075 00 01	RIEL PORTAVENOCLISIS	168
597	YUCATAN	53200458	53201-0458	20196	513 790 0969 00 01	RINON DE ACERO INOXIDABLE DE 250 ML.	9
598	YUCATAN	53200461	53201-0461	20197	513 790 0991 00 01	RINON DE ACERO INOXIDABLE DE 500 ML.	96
599	YUCATAN	53106585	53101-6585	20198	513 810 0936 00 01	SILLA DE RUEDAS CON DESCANSAPIES.	26
600	YUCATAN	53200465	53201-0465	20199	513 950 0122 00 01	VASO PARA MEDICAMENTOS DE 30 CM CUBICOS.	184
601	YUCATAN	53200466	53201-0466	20200	513 950 0137 00 01	VASO PARA MEDICAMENTOS DE 120 CM CUBICOS.	10
602	YUCATAN	53200467	53201-0467	20201	513 950 0149 00 01	VASO CON TAPA DE UNLITRO.	4
603	YUCATAN	51200041	51201-0041	20202	513 123 0266 00 01	BANQUETA DE ALTURA.	8
604	YUCATAN	51200059	51201-0059	20203	513 219 0442 00 01	DIJAN (GAISE LONGUE).	8
605	YUCATAN	51200074	51201-0074	20204	513 582 0023 00 01	LITERS METALICAS.	8
606	YUCATAN	51200468	53201-0468	20205	513 635 0158 00 01	CRINAL PARA YARDONES.	114
607	YUCATAN	51200083	51201-0083	20206	513 636 0173 00 01	PORTAVENOCLISIS ROBABLE.	43
608	YUCATAN	53106570	53101-6570	20207	513 263 0086 00 01	CARRO CHINA CON BASINET DE AGRICICO.	9
609	YUCATAN	53106582	53101-6582	20208	513 189 0459 00 01	ENSUCIA PESA BEBE TUBULAR TIPO DINAMOMETRO.	4
610	YUCATAN	51200119	51201-0119	20209	513 621 3076 00 01	MESA DE 150 CM PARA ATENCION AL RECIBI MARCHO.	2
611	YUCATAN	53106588	53101-6588	20210	513 451 0297 00 01	GABINETE PARA TOMA DE MUESTRAS CON FREGADERO DERECHO.	1
612	YUCATAN	53106589	53101-6589	20211	513 451 0301 00 01	GABINETE PARA TOMA DE MUESTRAS CON FREGADERO IZQUIERDO.	1
613	YUCATAN	51200187	51201-0187	20232	513 519 1624 00 01	MESA ALTA DE 120 CM CON RESPALDO.	2
614	YUCATAN	53106572	53101-6572	20247	513 191 0934 00 01	CARRO PARA CURACIONES EN ABE.	172
615	YUCATAN	51200854	51201-0854	20249	513 191 0948 00 01	CARRO PARA ROPA SUCA CON TAPA Y ABERTURA DE PEDAL.	87
616	YUCATAN	51200136	51201-0136	20254	513 631 3091 00 01	MESA INTEGRAL ALTO DE 180 CM CON DOBLE FREGADERO CENTRAL.	1
617	YUCATAN	51200148	51201-0148	20259	513 632 0054 00 01	MUEBLE INTEGRAL ALTO DE 180 CM CON DOBLE FREGADERO CENTRAL.	1
618	YUCATAN	51200275	51201-0275	20259	513 553 0071 00 01	SILON DE EXTRACCIONES.	7
619	YUCATAN	51200157	51201-0157	20259	513 664 0017 00 01	VESTIDOR CON ARMARIO PARA CONSULTORIO.	11
620	YUCATAN	51200235	51201-0235	20263	513 619 1657 00 01	MESA ALTA DE 90 CM CON RESPALDO, CACION Y PUERAS APARTABLES.	26
621	YUCATAN	51200236	51201-0236	20264	513 619 1700 00 01	MESA ALTA DE 90 CM CON RESPALDO, TAJA IZQUIERDA Y PUERTAS APARTABLES.	4
622	YUCATAN	51200182	51201-0182	20264	513 619 1786 00 01	MESA ALTA DE 150 CM CON RESPALDO, TAJA IZQUIERDA Y PUERTAS APARTABLES.	2
623	YUCATAN	51200238	51201-0238	20264	513 619 1822 00 01	MESA ALTA DE 180 CM CON RESPALDO, CACIONES CENTRALES Y PUERTAS APARTABLES.	2
624	YUCATAN	51200240	51201-0240	20265	513 619 1832 00 01	MESA ALTA DE 180 CM DE TUBO PARA 2 USUARIOS CON RESPALDO.	7
625	YUCATAN	51200168	51201-0168	20265	513 619 1865 00 01	MESA ALTA DE 120 CM SIN RESPALDO Y 8 CACIONES.	10
626	YUCATAN	51200169	51201-0169	20261	513 619 1876 00 01	MESA ALTA DE 120 CM SIN RESPALDO Y PUERTAS APARTABLES.	8
627	YUCATAN	51200185	51201-0185	20268	513 619 1922 00 01	MESA ALTA DE 150 CM SIN RESPALDO, TAJA IZQUIERDA Y PUERTAS APARTABLES.	5



Anexo No. 3.2 Relación y Cantidad de Bienes

PARTIDA	DESTINO	CUCOP	CUCOP+	PREI	SAI	DESCRIPCIÓN	CANTIDAD
638	YUCATAN	51200244	512010244	20627	515 619 1937 00 01	MESA ALTA DE 180 CM SIN RESPALDO, CAJONES CENTRALES Y PUERTAS ABATIBLES LATERALES	10
639	YUCATAN	51200246	512010246	20629	515 619 1938 00 01	MESA ALTA DE 180 CM DE TIRABOJO PARA 2 USUARIOS SIN RESPALDO	6
640	YUCATAN	51200097	512010097	20647	513 621 3125 00 01	MESA ALTA DE 180 CM CON RESPALDO Y FREGADERO DERECHO	2
641	ZARAGOZA	53106560	531010569	18682	513 191 0803 01 01	CARGO CAMILLA TIPO TRANSFER (LATERAL)	2
642	ZARAGOZA	51200063	512010363	18638	513 646 0028 01 01	CABONERA ELECTRICA	1
643	ZARAGOZA	51200144	512010144	16771	513 626 0287 01 01	MODULO PARA CONSULTORIO MEDICO DERECHO	1
644	ZARAGOZA	51200145	512010145	16772	513 626 0288 01 01	MODULO PARA CONSULTORIO MEDICO IZQUIERDO	1
645	ZARAGOZA	51200173	512010173	16800	515 619 0059 01 01	MESA ALTA DE 150 CM CON CAJONERA CENTRAL	15
646	ZARAGOZA	51200186	512010186	16840	515 619 0737 01 01	MESA ALTA DE 180 CM CON CAJONERA CENTRAL	30
647	ZARAGOZA	51200158	512010158	18440	514 160 0014 00 01	CARRO PARA SUPERMERCADO	8
648	ZARAGOZA	51100258	511010268	18447	515 451 0208 00 01	GABINETE BASE PARA CAMPANA DE EXTRACCION	1
649	ZARAGOZA	51200084	512010384	19724	513 621 0753 01 01	MESA ALTA DE 150 CM CON FREGADERO DERECHO	5
650	ZARAGOZA	51200079	512010079	19725	513 621 0753 01 01	MESA ALTA DE 150 CM CON FREGADERO IZQUIERDO	1
651	ZARAGOZA	51200082	512010082	19925	513 621 0803 01 01	MESA ALTA DE 150 CM CON FREGADERO DERECHO	7
652	ZARAGOZA	51200090	512010090	19926	513 621 2508 00 01	MESA ALTA DE 150 CM CON FREGADERO CENTRAL Y CAJONES	19
653	ZARAGOZA	51200091	512010091	19934	513 621 2508 00 01	MESA ALTA DE 180 CM CON FREGADERO CENTRAL Y CAJONES	1
654	ZARAGOZA	51200091	512010091	20024	515 247 0118 00 01	CARRO CAJONERO	20
655	ZARAGOZA	53106597	531010587	20025	515 451 0259 00 01	CARRO DISTRIBUIDOR DE MUESTRAS	5
656	ZARAGOZA	53106590	531010590	20025	515 451 0259 00 01	GABINETE PARA TOMA DE MUESTRAS	8
657	ZARAGOZA	51200199	512010199	20029	515 619 1237 00 01	MESA ALTA DE 90 CM CON CUBIERTA DE ACERO INOXIDABLE	3
658	ZARAGOZA	51200176	512010176	20031	515 619 1237 00 01	MESA ALTA DE 120 CM CON CUBIERTA DE ACERO INOXIDABLE	4
659	ZARAGOZA	51200201	512010201	20036	515 619 1282 00 01	MESA ALTA DE 150 CM CON CUBIERTA DE ACERO INOXIDABLE	2
660	ZARAGOZA	51200202	512010202	20036	515 619 1282 00 01	MESA ALTA DE 90 CM CON VERTEDERO	2
661	ZARAGOZA	51200203	512010203	20037	515 619 1306 00 01	MESA BAJA DE 80 CM CON VERTEDERO	1
662	ZARAGOZA	51200206	512010206	20040	515 619 1337 00 01	MESA BAJA DE 180 CM CON CUBIERTA DE ACERO INOXIDABLE	1
663	ZARAGOZA	51200207	512010207	20041	515 619 1349 00 01	MESA PARA BANCO DE SANGRE CON FREGADERO CENTRAL	1
664	ZARAGOZA	51200272	512010272	20042	515 764 0111 00 01	REPISA ABATIBLE PARA TOMA DE MUESTRAS	8
665	ZARAGOZA	51200274	512010274	20044	515 825 0128 00 01	SILLA CAMA PARA DONADORES	4
666	ZARAGOZA	511010273	511010273	20046	515 957 0322 00 01	VITRINA DE 75 CM CONTRA MURO	1
667	ZARAGOZA	511010274	511010274	20046	513 060 0056 00 01	VITRINA DE 90 CM CONTRA MURO CON LLAVES	72
668	ZARAGOZA	51100257	511010257	20120	513 108 0345 00 01	ANAQUEL GUARDA COMODOS	16
669	ZARAGOZA	51200036	512010036	20122	513 108 0345 00 01	BANCO GIRATORIO ACOMINADO CON RESPALDO CINCO APOYOS	4
670	ZARAGOZA	51200037	512010037	20123	513 108 0345 00 01	BANCO GIRATORIO ACOMINADO SIN RESPALDO	2
671	ZARAGOZA	51200038	512010038	20124	513 108 0345 00 01	BANCO GIRATORIO CON RESPALDO DE ACERO INOXIDABLE	34
672	ZARAGOZA	51200039	512010039	20125	513 108 0378 00 01	BANCO GIRATORIO DE ACERO INOXIDABLE	184
673	ZARAGOZA	51200041	512010041	20126	513 113 0238 00 01	BANDEJA	1
674	ZARAGOZA	53200451	532010451	20128	513 118 0376 00 01	BANDEJA DE ARTESA	5
675	ZARAGOZA	51200043	512010043	20129	513 130 0422 00 01	BASCULA CON ESTADIMETRO	55
676	ZARAGOZA	53106568	531010568	20129	513 130 0422 00 01	BASCULA CON ESTADIMETRO	55
677	ZARAGOZA	51200047	512010047	20133	513 143 0148 00 01	BUFO	228
678	ZARAGOZA	53106573	531010573	20136	513 191 0852 00 01	CARRO PARA CURACIONES	3
679	ZARAGOZA	53106573	531010573	20136	513 191 0852 00 01	CARRO PARA CURACIONES	3
680	ZARAGOZA	53106576	531010576	20137	513 191 0877 00 01	CARRO PARA MEDICAMENTOS	18
681	ZARAGOZA	53106577	531010577	20140	513 191 0877 00 01	CARRO PORTAEXPEDIENTES	11
682	ZARAGOZA	53106578	531010578	20142	513 209 0061 00 01	CEPIERA PARA USO QUIRURGICO	16

ANEXOS
 DIVISION DE CONTRATOS



Anexo No. 3.2: Relación y Cantidad de Bienes.

CANTIDAD	DESTINO	CUCOP	CUCOP	FISE	SAI	DESCRIPCIÓN	CANTIDAD
683	ZARAGOZA	53200453	53201-0453	20143	513 227 0176 50 01	CHAROLA CON TAPA PARA INSTRUMENTAL	1
684	ZARAGOZA	53200456	53201-0456	20145	513 245 0113 00 01	COMODO PARA ADULTOS	273
685	ZARAGOZA	53200457	53201-0457	20145	513 245 0125 00 01	COMODO PARA MENORES	28
686	ZARAGOZA	51200097	51201-0097	20147	513 254 0113 00 01	CUBETA DE ACERO INOXIDABLE CON PORTA CUSE INRODABLE	234
687	ZARAGOZA	51200060	51201-0060	20145	513 352 0111 00 01	CUBETA DE ACERO INOXIDABLE CON PORTA CUSE INRODABLE	365
688	ZARAGOZA	51100261	51101-0261	20149	513 360 0066 00 01	ESCALERILLA DE DOS Peldaños	86
689	ZARAGOZA	51100260	51101-0260	20151	513 350 0073 00 01	ESTANTE GUARDA ESTERIL DE 90 CM	11
690	ZARAGOZA	51200062	51201-0062	20153	513 546 0061 00 01	ESTANTE GUARDA ESTERIL DE 120 CM	15
691	ZARAGOZA	51200064	51201-0064	20154	513 557 0111 00 01	LAMPARA DE LUZ INTENSA	17
692	ZARAGOZA	51200065	51201-0065	20155	513 557 0128 00 01	LAMPARA DE LUZ INTENSA	7
693	ZARAGOZA	51200066	51201-0066	20155	513 550 0049 00 01	LAVABO DE CIRUJANO DENTALES	15
694	ZARAGOZA	51200067	51201-0067	20157	513 560 0069 00 01	LAVABO DE CIRUJANO DENTALES	4
695	ZARAGOZA	51200071	51201-0071	20158	513 560 0067 00 01	LAVABO PASTEUR DERECHO DE 90 CM	37
696	ZARAGOZA	51200073	51201-0073	20158	513 560 0072 00 01	LAVABO PASTEUR IZQUIERDO DE 90 CM	18
697	ZARAGOZA	51200133	51201-0133	20163	513 621 2551 00 01	MESA INTEGRAL ALTA DE 150 CM CON FREGADERO DERECHO	5
698	ZARAGOZA	51200136	51201-0136	20165	513 621 2608 00 01	MESA INTEGRAL DE 120 CM CON RESPALDO Y FREGADERO DERECHO	13
699	ZARAGOZA	51200109	51201-0109	20165	513 621 2613 00 01	MESA ALTA INTEGRAL DE 160 CM CON RESPALDO Y FREGADERO DERECHO	10
700	ZARAGOZA	51200098	51201-0098	20165	513 621 2613 00 01	MESA ALTA DE 160 CM CON RESPALDO Y FREGADERO IZQUIERDO	1
701	ZARAGOZA	51200134	51201-0134	20174	513 621 2692 00 01	MESA INTEGRAL ALTA DE 180 CM CON SOBLETE FREGADERO CENTRAL	25
702	ZARAGOZA	51200110	51201-0110	20178	513 621 2732 00 01	MESA CARRO ANESTESIOLOGICO DE 70 CM	3
703	ZARAGOZA	51200114	51201-0114	20179	513 621 2744 00 01	MESA DE 150 CM CON FREGADERO DEPOSITO DE HIELO Y BAÑO MARIA	18
704	ZARAGOZA	51200128	51201-0128	20181	513 621 2762 00 01	MESA DE 180 CM PARA ENSAMBLE CON REPISA INTERMEDIA	2
705	ZARAGOZA	51200137	51201-0137	20182	513 621 2765 00 01	MESA MAYO	123
706	ZARAGOZA	531013581	53101-3581	20184	513 621 2792 00 01	MESA PARA EXPLORACION PEDIATRICA	4
707	ZARAGOZA	531016682	53101-6682	20185	513 621 2804 00 01	MESA PARA INSTRUMENTAL QUIRURGICO	3
708	ZARAGOZA	531016583	53101-6583	20185	513 621 2819 00 01	MESA PARA REHIDRATACION	6
709	ZARAGOZA	51200169	51201-0169	20187	513 621 2826 00 01	MESA PASTEUR	90
710	ZARAGOZA	51200141	51201-0141	20189	513 621 2847 99 01	MESA PUENTE	178
711	ZARAGOZA	51200142	51201-0142	20190	513 621 2857 00 01	MESA RIGIDA DE MADERA	3
712	ZARAGOZA	51200143	51201-0143	20191	519 521 3065 00 01	MESA PINON	19
713	ZARAGOZA	51100252	51101-0252	20192	513 771 0433 00 01	REPISA DE 120 CM CONTRA MURO	9
714	ZARAGOZA	51100254	51101-0254	20194	513 771 0450 00 01	REPISA DE 180 CM CONTRA MURO	1
715	ZARAGOZA	51200154	51201-0154	20195	513 783 0375 00 01	RIEL PORTAVENOCUSIS	415
716	ZARAGOZA	53200159	53201-0159	20196	513 790 0049 00 01	RINON DE ACERO INOXIDABLE DE 250 MM	13
717	ZARAGOZA	53200161	53201-0161	20197	513 790 0051 00 01	RINON DE ACERO INOXIDABLE DE 500 MM	85
718	ZARAGOZA	531015585	53101-5585	20198	513 810 0258 00 01	SILLA DE RUEDAS CON DESCANSAPIES	63
719	ZARAGOZA	53200465	53201-0465	20205	513 950 0122 00 01	VASO PARA MEDICAMENTOS DE 30 CM CUBICOS	151
720	ZARAGOZA	53200463	53201-0463	20200	513 950 0137 00 01	VASO PARA MEDICAMENTOS DE 140 CM CUBICOS	4
721	ZARAGOZA	53200462	53201-0462	20201	513 950 0149 00 01	VASO CON TAPA DE UN LITRO	2
722	ZARAGOZA	51200144	51201-0144	20202	513 123 0366 00 01	BANQUETA DE ALTURA	15
723	ZARAGOZA	51200155	51201-0155	20203	513 215 0042 00 01	DIVAN (CHAISE LONGUE)	17
724	ZARAGOZA	51200074	51201-0074	20204	513 553 0053 00 01	LITRAS METALICAS	40
725	ZARAGOZA	53200458	53201-0458	20205	513 635 0163 00 01	OPRAL PARA VARONES	204
726	ZARAGOZA	53200459	51201-5159	20205	513 635 0173 00 01	OPRACHOCUISIS RODABLE	106
727	ZARAGOZA	53100570	53101-0570	20212	513 335 0036 00 01	CARRO GUARDA CON CABINET DE ACRILICA	3
728	ZARAGOZA	53100569	53101-0569	20214	513 335 0036 00 01	GRABOLA MESA BARRA TUBULAR tipo DORMIDOR MEDIO	5

[Handwritten signature]

Anexo No. 3.2 Relación y Cantidad de Bienes

PARTIDA	DESTINO	CUCOF	CUSOFA	PREI	SAI	DESCRIPCIÓN	CANTIDAD
729	ZARAGOZA	51200193	51201-0193	20308	515.250.0055.00.01	CAMPANA DE EXTRACCIÓN PLOMADA.	1
730	ZARAGOZA	53106592	53101-6592	20312	515.451.0285.00.01	GABINETE PLOMADO PARA ALMACENAMIENTO DE RADIO ISOTOPOS.	1
731	ZARAGOZA	53106598	53101-6598	20313	515.451.0287.00.01	GABINETE PARA TOMA DE MUESTRAS CON FREGADERO DERECHO.	2
732	ZARAGOZA	53106599	53101-6599	20314	515.451.0301.00.01	GABINETE PARA TOMA DE MUESTRAS CON FREGADERO IZQUIERDO.	2
733	ZARAGOZA	51200214	51201-0214	20321	515.619.1417.00.01	MESA BAJA DE 90 CM CON COBERTA DE ACERO INOXIDABLE.	3
734	ZARAGOZA	51200167	51201-0167	20332	515.619.1924.00.01	MESA ALTA DE 120 CM CON RESPALDO.	3
735	ZARAGOZA	53106572	53101-6572	20647	513.191.0934.00.01	CARRO PARA CLIRACIONES EN ABS.	82
736	ZARAGOZA	51200054	51201-0054	20649	513.191.0946.00.01	CARRO PARA ROPALUCIA CON TAPA Y APERTURA DE PEDAL.	75
737	ZARAGOZA	51200148	51201-0148	20577	513.632.0044.00.01	MUEBLE INTEGRAL ALTO DE 150 CM CON RESPALDO Y FREGADERO DERECHO.	3
738	ZARAGOZA	51200149	51201-0149	20579	513.632.0054.00.01	MUEBLE INTEGRAL ALTO DE 160 CM CON DOBLE FREGADERO CENTRAL.	9
739	ZARAGOZA	51200275	51201-0275	20599	515.959.0017.00.01	SILLON DE EXTRACCIONES.	7
740	ZARAGOZA	51200157	51201-0157	20597	513.964.0017.00.01	VESTIDOR CON ARMARIO PARA CONSULTORIO.	3
741	ZARAGOZA	51200235	51201-0235	20603	515.619.1897.00.01	MESA ALTA DE 90 CM CON RESPALDO, CAJON Y PUERTAS ABATIBLES.	31
742	ZARAGOZA	51200182	51201-0182	20612	515.619.1786.00.01	MESA ALTA DE 150 CM CON RESPALDO, TAJA IZQUIERDA Y PUERTAS ABATIBLES.	1
743	ZARAGOZA	51200240	51201-0240	20615	515.619.1813.00.01	MESA ALTA DE 180 CM DE TRABAJO PARA 2 USUARIOS CON RESPALDO.	9
744	ZARAGOZA	51200168	51201-0168	20630	515.619.1865.00.01	MESA ALTA DE 120 CM SIN RESPALDO Y 3 CALONES.	21
745	ZARAGOZA	51200189	51201-0189	20627	515.619.1879.00.01	MESA ALTA DE 120 CM SIN RESPALDO Y PUERTAS ABATIBLES.	5
746	ZARAGOZA	51200170	51201-0170	20622	515.619.1883.00.01	MESA ALTA DE 120 CM SIN RESPALDO, CAJONES CENTRALES Y PUERTAS ABATIBLES.	15
747	ZARAGOZA	51200244	51201-0244	20627	515.619.1897.00.01	MESA ALTA DE 180 CM SIN RESPALDO, CAJONES CENTRALES Y PUERTAS ABATIBLES. LATERALES.	2
748	ZARAGOZA	51200397	51201-0397	20647	513.621.3125.00.01	MESA ALTA DE 150 CM CON RESPALDO Y FREGADERO DERECHO.	4
749	ZARAGOZA	51200297	51201-0097	21598	513.621.3135.00.01	MESA ALTA DE 180 CM CON RESPALDO Y FREGADERO IZQUIERDO.	2
							25,785

Lic. Ricardo Ulises Pérez Delgado
 Titular de la División de Evaluación y Análisis Financiero

ANEXOS
 DIVISION DE CONTRATOS

SIN TEXTO

ANEXOS DIVISION DE CONTRATOS

Anexo No. 3.3 Requisitos para los Bienes

ITEM	CANTIDAD	UNIDAD	PRECIO	DESCRIPCION	CONDICIONES DE ENTREGA	CONDICIONES DE PAGAMENTO	CONDICIONES DE GARANTIA	CONDICIONES DE ENTREGA	CONDICIONES DE PAGAMENTO	CONDICIONES DE GARANTIA	CONDICIONES DE ENTREGA	CONDICIONES DE PAGAMENTO	CONDICIONES DE GARANTIA	CONDICIONES DE ENTREGA	CONDICIONES DE PAGAMENTO	CONDICIONES DE GARANTIA
1	1	UNIDAD	1000
2	1	UNIDAD	1000
3	1	UNIDAD	1000
4	1	UNIDAD	1000
5	1	UNIDAD	1000
6	1	UNIDAD	1000
7	1	UNIDAD	1000
8	1	UNIDAD	1000
9	1	UNIDAD	1000
10	1	UNIDAD	1000
11	1	UNIDAD	1000
12	1	UNIDAD	1000
13	1	UNIDAD	1000
14	1	UNIDAD	1000
15	1	UNIDAD	1000
16	1	UNIDAD	1000
17	1	UNIDAD	1000
18	1	UNIDAD	1000
19	1	UNIDAD	1000
20	1	UNIDAD	1000
21	1	UNIDAD	1000
22	1	UNIDAD	1000
23	1	UNIDAD	1000
24	1	UNIDAD	1000
25	1	UNIDAD	1000
26	1	UNIDAD	1000
27	1	UNIDAD	1000
28	1	UNIDAD	1000
29	1	UNIDAD	1000
30	1	UNIDAD	1000
31	1	UNIDAD	1000
32	1	UNIDAD	1000
33	1	UNIDAD	1000
34	1	UNIDAD	1000
35	1	UNIDAD	1000
36	1	UNIDAD	1000
37	1	UNIDAD	1000
38	1	UNIDAD	1000
39	1	UNIDAD	1000
40	1	UNIDAD	1000

Anexo No. 3.3 Requisitos para los Bienes

Clave	Descripción del bien	Unidad de medida	Requisitos	Observaciones	Clave	Descripción del bien	Unidad de medida	Requisitos	Observaciones
01	Alimentos	kg	01	Alimentos	kg
02	Bebidas	litros	02	Bebidas	litros
03	Textiles	m	03	Textiles	m
04	Industria del cuero	m ²	04	Industria del cuero	m ²
05	Industria del vidrio	m ²	05	Industria del vidrio	m ²
06	Industria del plástico	m ²	06	Industria del plástico	m ²
07	Industria del metal	kg	07	Industria del metal	kg
08	Industria del papel	m ²	08	Industria del papel	m ²
09	Industria de la madera	m ³	09	Industria de la madera	m ³
10	Industria de la cerámica	m ²	10	Industria de la cerámica	m ²
11	Industria de la construcción	m ²	11	Industria de la construcción	m ²
12	Industria de la imprenta	m ²	12	Industria de la imprenta	m ²
13	Industria de la electrónica	kg	13	Industria de la electrónica	kg
14	Industria de la química	kg	14	Industria de la química	kg
15	Industria de la farmacia	kg	15	Industria de la farmacia	kg
16	Industria de la textil	kg	16	Industria de la textil	kg
17	Industria de la metalurgia	kg	17	Industria de la metalurgia	kg
18	Industria de la cerámica	m ²	18	Industria de la cerámica	m ²
19	Industria de la construcción	m ²	19	Industria de la construcción	m ²
20	Industria de la imprenta	m ²	20	Industria de la imprenta	m ²
21	Industria de la electrónica	kg	21	Industria de la electrónica	kg
22	Industria de la química	kg	22	Industria de la química	kg
23	Industria de la farmacia	kg	23	Industria de la farmacia	kg
24	Industria de la textil	kg	24	Industria de la textil	kg
25	Industria de la metalurgia	kg	25	Industria de la metalurgia	kg
26	Industria de la cerámica	m ²	26	Industria de la cerámica	m ²
27	Industria de la construcción	m ²	27	Industria de la construcción	m ²
28	Industria de la imprenta	m ²	28	Industria de la imprenta	m ²
29	Industria de la electrónica	kg	29	Industria de la electrónica	kg
30	Industria de la química	kg	30	Industria de la química	kg
31	Industria de la farmacia	kg	31	Industria de la farmacia	kg
32	Industria de la textil	kg	32	Industria de la textil	kg
33	Industria de la metalurgia	kg	33	Industria de la metalurgia	kg
34	Industria de la cerámica	m ²	34	Industria de la cerámica	m ²
35	Industria de la construcción	m ²	35	Industria de la construcción	m ²
36	Industria de la imprenta	m ²	36	Industria de la imprenta	m ²
37	Industria de la electrónica	kg	37	Industria de la electrónica	kg
38	Industria de la química	kg	38	Industria de la química	kg
39	Industria de la farmacia	kg	39	Industria de la farmacia	kg
40	Industria de la textil	kg	40	Industria de la textil	kg
41	Industria de la metalurgia	kg	41	Industria de la metalurgia	kg
42	Industria de la cerámica	m ²	42	Industria de la cerámica	m ²
43	Industria de la construcción	m ²	43	Industria de la construcción	m ²
44	Industria de la imprenta	m ²	44	Industria de la imprenta	m ²
45	Industria de la electrónica	kg	45	Industria de la electrónica	kg
46	Industria de la química	kg	46	Industria de la química	kg
47	Industria de la farmacia	kg	47	Industria de la farmacia	kg
48	Industria de la textil	kg	48	Industria de la textil	kg
49	Industria de la metalurgia	kg	49	Industria de la metalurgia	kg
50	Industria de la cerámica	m ²	50	Industria de la cerámica	m ²

[Handwritten signature]



ESTADOS UNIDOS MEXICANOS

ANEXOS DIVISION DE CONTRATOS

Anexo No. 3.3 Requisitos para los bienes

No.	DESCRIPCIÓN DE Bienes	Clasificación	Identificación	Características	Requisitos	Referencias	Requisitos	Requisitos	Requisitos	Requisitos	Requisitos	Requisitos	Requisitos	Requisitos	Requisitos
01	Bienes inmuebles
02	Bienes muebles
03	Equipos electrónicos
04	Equipos de oficina
05	Equipos de transporte
06	Equipos de comunicación
07	Equipos de cómputo
08	Equipos de fotografía
09	Equipos de video
10	Equipos de audio
11	Equipos de televisión
12	Equipos de música
13	Equipos de video
14	Equipos de audio
15	Equipos de televisión
16	Equipos de música
17	Equipos de video
18	Equipos de audio
19	Equipos de televisión
20	Equipos de música

ANEXOS DIVISION DE CONTRATOS



INSTITUTO FEDERAL DE DEFENSA ECONOMICA
 INSTITUTO FEDERAL DE DEFENSA ECONOMICA
 INSTITUTO FEDERAL DE DEFENSA ECONOMICA

Anexo No. 3.3. Requisitos para los pliegos

Clave	Descripción	Unidad	Cantidad	Valor	Material	Características	Marca	Modelo	Color	Material	Características	Marca	Modelo	Color	Material	Características	Marca	Modelo	Color	
1

ANEXO No. 3.3 Requisitos para los bienes

Clave	Descripción	Unidad	Cantidad	Valor Unitario	Valor Total	Observaciones	Requisitos	Características	Material	Marca	Modelo	Color	Forma	Medidas	Capacidad	Consumo	Resistencia	Seguridad	Accesorios	Garantía	Procedimiento	Observaciones
001	Computadora de escritorio	unidad	1	15000	15000		Procesador Intel Core i5, 8GB de RAM, Disco duro de 500GB, Windows 10, teclado y mouse.	Procesador Intel Core i5, 8GB de RAM, Disco duro de 500GB, Windows 10, teclado y mouse.	Intel	Core i5												
002	Monitor de computadora	unidad	1	2000	2000		24 pulgadas, resolución Full HD, conexión HDMI y VGA.	24 pulgadas, resolución Full HD, conexión HDMI y VGA.	AOC													
003	Impresora de escritorio	unidad	1	1000	1000		Impresora de inyección de tinta, tamaño A4, conexión USB y Wi-Fi.	Impresora de inyección de tinta, tamaño A4, conexión USB y Wi-Fi.	HP													
004	Escritorio de oficina	unidad	1	5000	5000		Escritorio de madera, tamaño estándar, con cajonera.	Escritorio de madera, tamaño estándar, con cajonera.	Industria													
005	Silla de oficina	unidad	1	1500	1500		Silla ergonómica, con respaldo ajustable y ruedas.	Silla ergonómica, con respaldo ajustable y ruedas.	Industria													
006	Alfombra para oficina	m ²	10	100	1000		Alfombra de fibra sintética, tamaño 1.5x2 metros.	Alfombra de fibra sintética, tamaño 1.5x2 metros.	Industria													
007	Iluminación de oficina	unidad	1	2000	2000		Lámpara de escritorio, con pantalla ajustable y luz LED.	Lámpara de escritorio, con pantalla ajustable y luz LED.	Industria													
008	Refrigerador de oficina	unidad	1	10000	10000		Refrigerador de 2 puertas, capacidad de 150 litros.	Refrigerador de 2 puertas, capacidad de 150 litros.	Whirlpool													
009	Microondas de oficina	unidad	1	1000	1000		Microondas de 20 litros, con función de descongelación.	Microondas de 20 litros, con función de descongelación.	Whirlpool													
010	Estufa de oficina	unidad	1	2000	2000		Estufa de 4 quemadores, con horno y campana extractora.	Estufa de 4 quemadores, con horno y campana extractora.	Whirlpool													
011	Refrigerador de oficina	unidad	1	10000	10000		Refrigerador de 2 puertas, capacidad de 150 litros.	Refrigerador de 2 puertas, capacidad de 150 litros.	Whirlpool													
012	Microondas de oficina	unidad	1	1000	1000		Microondas de 20 litros, con función de descongelación.	Microondas de 20 litros, con función de descongelación.	Whirlpool													
013	Estufa de oficina	unidad	1	2000	2000		Estufa de 4 quemadores, con horno y campana extractora.	Estufa de 4 quemadores, con horno y campana extractora.	Whirlpool													

1

ANEXOS DIVISION DE CONTRATOS

Anexo No. 3.3 Receptivos para los bienes.

STI	FURIA	SECRETARIA	PROFESION	NUMERO	DESCRIPCION	CANTIDAD	UNIDAD	VALOR	FECHA	ESTADO	CONDICIONES	OTROS	FECHA	ESTADO	CONDICIONES	OTROS	FECHA	ESTADO	CONDICIONES	OTROS
1	PUEBLA	SECRETARIA	PROFESION	10001
2	PUEBLA	SECRETARIA	PROFESION	10002
...
200	PUEBLA	SECRETARIA	PROFESION	10020
201	PUEBLA	SECRETARIA	PROFESION	10021
202	PUEBLA	SECRETARIA	PROFESION	10022
203	PUEBLA	SECRETARIA	PROFESION	10023
204	PUEBLA	SECRETARIA	PROFESION	10024
205	PUEBLA	SECRETARIA	PROFESION	10025
206	PUEBLA	SECRETARIA	PROFESION	10026
207	PUEBLA	SECRETARIA	PROFESION	10027
208	PUEBLA	SECRETARIA	PROFESION	10028
209	PUEBLA	SECRETARIA	PROFESION	10029
210	PUEBLA	SECRETARIA	PROFESION	10030
211	PUEBLA	SECRETARIA	PROFESION	10031
212	PUEBLA	SECRETARIA	PROFESION	10032
213	PUEBLA	SECRETARIA	PROFESION	10033
214	PUEBLA	SECRETARIA	PROFESION	10034
215	PUEBLA	SECRETARIA	PROFESION	10035
216	PUEBLA	SECRETARIA	PROFESION	10036
217	PUEBLA	SECRETARIA	PROFESION	10037
218	PUEBLA	SECRETARIA	PROFESION	10038
219	PUEBLA	SECRETARIA	PROFESION	10039
220	PUEBLA	SECRETARIA	PROFESION	10040
221	PUEBLA	SECRETARIA	PROFESION	10041
222	PUEBLA	SECRETARIA	PROFESION	10042
223	PUEBLA	SECRETARIA	PROFESION	10043
224	PUEBLA	SECRETARIA	PROFESION	10044
225	PUEBLA	SECRETARIA	PROFESION	10045
226	PUEBLA	SECRETARIA	PROFESION	10046
227	PUEBLA	SECRETARIA	PROFESION	10047
228	PUEBLA	SECRETARIA	PROFESION	10048
229	PUEBLA	SECRETARIA	PROFESION	10049
230	PUEBLA	SECRETARIA	PROFESION	10050

Anexo No. 3.3 Requisitos para los Dientes

Clave	Descripción	Unidad	Valor	Observaciones	Clave	Descripción	Unidad	Valor	Observaciones
01
02
03
04
05
06
07
08
09
10
11
12
13
14
15
16
17
18
19
20
21
22
23
24
25
26
27
28
29
30
31
32
33
34
35
36
37
38
39
40
41
42
43
44
45
46
47
48
49
50
51
52
53
54
55
56
57
58
59
60
61
62
63
64
65
66
67
68
69
70
71
72
73
74
75
76
77
78
79
80
81
82
83
84
85
86
87
88
89
90
91
92
93
94
95
96
97
98
99
100

Handwritten signature or mark at the top right of the page.

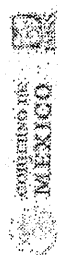

GOBIERNO DE MEXICO

ANEXOS DIVISION DE CONTRATOS

Anexo No. 3.3 Requisitos para los bienes

Nº	FRENTE	FECHA	SUBSIDIO	PROYECTO	DESCRIPCIÓN	UNIDAD	UBICACIÓN	USO	REQUISITOS	ESPECIFICACIONES	REFERENCIAS	REQUISITOS	FECHA DE EMISIÓN	ESTADO	TIPO DE BIEN	USOS	REQUISITOS	
32	4000000	2004	00000000	00000000	SENA-SENA	SENA	SENA	SENA	SENA	SENA	SENA	SENA	SENA	SENA	SENA	SENA	SENA	SENA
33	4000000	2004	00000000	00000000	SENA-SENA	SENA	SENA	SENA	SENA	SENA	SENA	SENA	SENA	SENA	SENA	SENA	SENA	SENA
34	4000000	2004	00000000	00000000	SENA-SENA	SENA	SENA	SENA	SENA	SENA	SENA	SENA	SENA	SENA	SENA	SENA	SENA	SENA
35	4000000	2004	00000000	00000000	SENA-SENA	SENA	SENA	SENA	SENA	SENA	SENA	SENA	SENA	SENA	SENA	SENA	SENA	SENA
36	4000000	2004	00000000	00000000	SENA-SENA	SENA	SENA	SENA	SENA	SENA	SENA	SENA	SENA	SENA	SENA	SENA	SENA	SENA

Apéndice No. 3 Requisitos para los bienes.

No.	Descripción	Cantidad	Valor	Unidad	Material	Características	Requisitos	Observaciones
1
2
3
4
5
6
7
8
9
10
11
12
13
14
15
16
17
18
19
20
21
22
23
24
25
26
27
28
29
30
31
32
33
34
35
36
37
38
39
40
41
42
43
44
45
46
47
48
49
50
51
52
53
54
55
56
57
58
59
60
61
62
63
64
65
66
67
68
69
70
71
72
73
74
75
76
77
78
79
80
81
82
83
84
85
86
87
88
89
90
91
92
93
94
95
96
97
98
99
100

[Handwritten signature and notes]

Anexo No. 3.2 Requisitos para los bienes.

Clave	Descripción	Unidad	Requisitos	Cantidad	Valor	Observaciones	Fecha
101	... (text)
102	... (text)
103	... (text)
104	... (text)
105	... (text)
106	... (text)
107	... (text)
108	... (text)
109	... (text)
110	... (text)
111	... (text)
112	... (text)
113	... (text)
114	... (text)
115	... (text)
116	... (text)
117	... (text)
118	... (text)
119	... (text)
120	... (text)
121	... (text)
122	... (text)
123	... (text)
124	... (text)
125	... (text)
126	... (text)
127	... (text)
128	... (text)
129	... (text)
130	... (text)
131	... (text)
132	... (text)
133	... (text)
134	... (text)
135	... (text)
136	... (text)
137	... (text)
138	... (text)
139	... (text)
140	... (text)

Handwritten mark or signature.

ANEXOS
DIVISION DE CONTRATOS

Anexo No. 3.3 Registros para los bienes

NO.	DESCRIPCIÓN DE BIENES	CANTIDAD	UNIDAD DE MEDIDA	VALOR ESTIMADO (MXN)	CLASIFICACIÓN DE BIENES	INDICADOR DE ESTADO	FECHA DE REGISTRO	OTROS DATOS
1
2
3
4
5
6
7
8
9
10
11
12
13
14
15
16
17
18
19
20
21
22
23
24
25
26
27
28
29
30
31
32
33
34
35
36
37
38
39
40
41
42
43
44
45
46
47
48
49
50

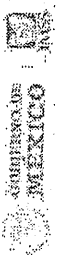

GOBIERNO FEDERAL
MEXICO



[Handwritten signature]

Anexo No. 3. Requisitos para los bienes.

No. de Bien	Descripción del Bien	Unidad de Medida	Cantidad	Valor Unitario	Valor Total	Observaciones
1
2
3
4
5
6
7
8
9
10
11
12
13
14
15
16
17
18
19
20
21
22
23
24
25
26
27
28
29
30
31
32
33
34
35
36
37
38
39
40
41
42
43
44
45
46
47
48
49
50
51
52
53
54
55
56
57
58
59
60
61
62
63
64
65
66
67
68
69
70
71
72
73
74
75
76
77
78
79
80
81
82
83
84
85
86
87
88
89
90
91
92
93
94
95
96
97
98
99
100

Table in Attachment of Expenditure Analysis Dismissed

Handwritten signature or mark in the top right corner.

Anexo No. 3.4 Guía de Distribución

CANTIDAD	ESTADO	TIPO DE INSTRUMENTO	UBICACIÓN	CLASIFICACIÓN	CHISPA	PRECIO	FECHA	USO DEL INSTRUMENTO	CANTIDAD
26	BALACAO DE BARRAS	INSTRUMENTO DE BARRAS	HOSPITAL GENERAL REGIONAL DE ZURICAMAS, ENERDADA, BARRAS	2100000000	2100000000	2100000000	2100000000	INSTRUMENTO DE BARRAS	1
27	BARRAS DE BARRAS	INSTRUMENTO DE BARRAS	HOSPITAL GENERAL REGIONAL DE ZURICAMAS, ENERDADA, BARRAS	2100000000	2100000000	2100000000	2100000000	INSTRUMENTO DE BARRAS	2
28	BARRAS DE BARRAS	INSTRUMENTO DE BARRAS	HOSPITAL GENERAL REGIONAL DE ZURICAMAS, ENERDADA, BARRAS	2100000000	2100000000	2100000000	2100000000	INSTRUMENTO DE BARRAS	3
29	BARRAS DE BARRAS	INSTRUMENTO DE BARRAS	HOSPITAL GENERAL REGIONAL DE ZURICAMAS, ENERDADA, BARRAS	2100000000	2100000000	2100000000	2100000000	INSTRUMENTO DE BARRAS	4
30	BARRAS DE BARRAS	INSTRUMENTO DE BARRAS	HOSPITAL GENERAL REGIONAL DE ZURICAMAS, ENERDADA, BARRAS	2100000000	2100000000	2100000000	2100000000	INSTRUMENTO DE BARRAS	5
31	BARRAS DE BARRAS	INSTRUMENTO DE BARRAS	HOSPITAL GENERAL REGIONAL DE ZURICAMAS, ENERDADA, BARRAS	2100000000	2100000000	2100000000	2100000000	INSTRUMENTO DE BARRAS	6
32	BARRAS DE BARRAS	INSTRUMENTO DE BARRAS	HOSPITAL GENERAL REGIONAL DE ZURICAMAS, ENERDADA, BARRAS	2100000000	2100000000	2100000000	2100000000	INSTRUMENTO DE BARRAS	7
33	BARRAS DE BARRAS	INSTRUMENTO DE BARRAS	HOSPITAL GENERAL REGIONAL DE ZURICAMAS, ENERDADA, BARRAS	2100000000	2100000000	2100000000	2100000000	INSTRUMENTO DE BARRAS	8
34	BARRAS DE BARRAS	INSTRUMENTO DE BARRAS	HOSPITAL GENERAL REGIONAL DE ZURICAMAS, ENERDADA, BARRAS	2100000000	2100000000	2100000000	2100000000	INSTRUMENTO DE BARRAS	9
35	BARRAS DE BARRAS	INSTRUMENTO DE BARRAS	HOSPITAL GENERAL REGIONAL DE ZURICAMAS, ENERDADA, BARRAS	2100000000	2100000000	2100000000	2100000000	INSTRUMENTO DE BARRAS	10
36	BARRAS DE BARRAS	INSTRUMENTO DE BARRAS	HOSPITAL GENERAL REGIONAL DE ZURICAMAS, ENERDADA, BARRAS	2100000000	2100000000	2100000000	2100000000	INSTRUMENTO DE BARRAS	11
37	BARRAS DE BARRAS	INSTRUMENTO DE BARRAS	HOSPITAL GENERAL REGIONAL DE ZURICAMAS, ENERDADA, BARRAS	2100000000	2100000000	2100000000	2100000000	INSTRUMENTO DE BARRAS	12
38	BARRAS DE BARRAS	INSTRUMENTO DE BARRAS	HOSPITAL GENERAL REGIONAL DE ZURICAMAS, ENERDADA, BARRAS	2100000000	2100000000	2100000000	2100000000	INSTRUMENTO DE BARRAS	13
39	BARRAS DE BARRAS	INSTRUMENTO DE BARRAS	HOSPITAL GENERAL REGIONAL DE ZURICAMAS, ENERDADA, BARRAS	2100000000	2100000000	2100000000	2100000000	INSTRUMENTO DE BARRAS	14
40	BARRAS DE BARRAS	INSTRUMENTO DE BARRAS	HOSPITAL GENERAL REGIONAL DE ZURICAMAS, ENERDADA, BARRAS	2100000000	2100000000	2100000000	2100000000	INSTRUMENTO DE BARRAS	15
41	BARRAS DE BARRAS	INSTRUMENTO DE BARRAS	HOSPITAL GENERAL REGIONAL DE ZURICAMAS, ENERDADA, BARRAS	2100000000	2100000000	2100000000	2100000000	INSTRUMENTO DE BARRAS	16
42	BARRAS DE BARRAS	INSTRUMENTO DE BARRAS	HOSPITAL GENERAL REGIONAL DE ZURICAMAS, ENERDADA, BARRAS	2100000000	2100000000	2100000000	2100000000	INSTRUMENTO DE BARRAS	17
43	BARRAS DE BARRAS	INSTRUMENTO DE BARRAS	HOSPITAL GENERAL REGIONAL DE ZURICAMAS, ENERDADA, BARRAS	2100000000	2100000000	2100000000	2100000000	INSTRUMENTO DE BARRAS	18
44	BARRAS DE BARRAS	INSTRUMENTO DE BARRAS	HOSPITAL GENERAL REGIONAL DE ZURICAMAS, ENERDADA, BARRAS	2100000000	2100000000	2100000000	2100000000	INSTRUMENTO DE BARRAS	19
45	BARRAS DE BARRAS	INSTRUMENTO DE BARRAS	HOSPITAL GENERAL REGIONAL DE ZURICAMAS, ENERDADA, BARRAS	2100000000	2100000000	2100000000	2100000000	INSTRUMENTO DE BARRAS	20
46	BARRAS DE BARRAS	INSTRUMENTO DE BARRAS	HOSPITAL GENERAL REGIONAL DE ZURICAMAS, ENERDADA, BARRAS	2100000000	2100000000	2100000000	2100000000	INSTRUMENTO DE BARRAS	21
47	BARRAS DE BARRAS	INSTRUMENTO DE BARRAS	HOSPITAL GENERAL REGIONAL DE ZURICAMAS, ENERDADA, BARRAS	2100000000	2100000000	2100000000	2100000000	INSTRUMENTO DE BARRAS	22
48	BARRAS DE BARRAS	INSTRUMENTO DE BARRAS	HOSPITAL GENERAL REGIONAL DE ZURICAMAS, ENERDADA, BARRAS	2100000000	2100000000	2100000000	2100000000	INSTRUMENTO DE BARRAS	23
49	BARRAS DE BARRAS	INSTRUMENTO DE BARRAS	HOSPITAL GENERAL REGIONAL DE ZURICAMAS, ENERDADA, BARRAS	2100000000	2100000000	2100000000	2100000000	INSTRUMENTO DE BARRAS	24
50	BARRAS DE BARRAS	INSTRUMENTO DE BARRAS	HOSPITAL GENERAL REGIONAL DE ZURICAMAS, ENERDADA, BARRAS	2100000000	2100000000	2100000000	2100000000	INSTRUMENTO DE BARRAS	25

Anexo No. 3.4 Guía de Distribución

CANTIDAD	DESCRIPCIÓN	FECHA	UNIDAD MEDIDA	PRECIO	CÓDIGO*	FECHA	FECHA	CANTIDAD
1	RESERVA PARA EMERGENCIAS	2017	RESERVA PARA EMERGENCIAS	2017	2017	2017	2017	1
2	RESERVA PARA EMERGENCIAS	2017	RESERVA PARA EMERGENCIAS	2017	2017	2017	2017	2
3	RESERVA PARA EMERGENCIAS	2017	RESERVA PARA EMERGENCIAS	2017	2017	2017	2017	3
4	RESERVA PARA EMERGENCIAS	2017	RESERVA PARA EMERGENCIAS	2017	2017	2017	2017	4
5	RESERVA PARA EMERGENCIAS	2017	RESERVA PARA EMERGENCIAS	2017	2017	2017	2017	5
6	RESERVA PARA EMERGENCIAS	2017	RESERVA PARA EMERGENCIAS	2017	2017	2017	2017	6
7	RESERVA PARA EMERGENCIAS	2017	RESERVA PARA EMERGENCIAS	2017	2017	2017	2017	7
8	RESERVA PARA EMERGENCIAS	2017	RESERVA PARA EMERGENCIAS	2017	2017	2017	2017	8
9	RESERVA PARA EMERGENCIAS	2017	RESERVA PARA EMERGENCIAS	2017	2017	2017	2017	9
10	RESERVA PARA EMERGENCIAS	2017	RESERVA PARA EMERGENCIAS	2017	2017	2017	2017	10
11	RESERVA PARA EMERGENCIAS	2017	RESERVA PARA EMERGENCIAS	2017	2017	2017	2017	11
12	RESERVA PARA EMERGENCIAS	2017	RESERVA PARA EMERGENCIAS	2017	2017	2017	2017	12
13	RESERVA PARA EMERGENCIAS	2017	RESERVA PARA EMERGENCIAS	2017	2017	2017	2017	13
14	RESERVA PARA EMERGENCIAS	2017	RESERVA PARA EMERGENCIAS	2017	2017	2017	2017	14
15	RESERVA PARA EMERGENCIAS	2017	RESERVA PARA EMERGENCIAS	2017	2017	2017	2017	15
16	RESERVA PARA EMERGENCIAS	2017	RESERVA PARA EMERGENCIAS	2017	2017	2017	2017	16
17	RESERVA PARA EMERGENCIAS	2017	RESERVA PARA EMERGENCIAS	2017	2017	2017	2017	17
18	RESERVA PARA EMERGENCIAS	2017	RESERVA PARA EMERGENCIAS	2017	2017	2017	2017	18
19	RESERVA PARA EMERGENCIAS	2017	RESERVA PARA EMERGENCIAS	2017	2017	2017	2017	19
20	RESERVA PARA EMERGENCIAS	2017	RESERVA PARA EMERGENCIAS	2017	2017	2017	2017	20
21	RESERVA PARA EMERGENCIAS	2017	RESERVA PARA EMERGENCIAS	2017	2017	2017	2017	21
22	RESERVA PARA EMERGENCIAS	2017	RESERVA PARA EMERGENCIAS	2017	2017	2017	2017	22
23	RESERVA PARA EMERGENCIAS	2017	RESERVA PARA EMERGENCIAS	2017	2017	2017	2017	23
24	RESERVA PARA EMERGENCIAS	2017	RESERVA PARA EMERGENCIAS	2017	2017	2017	2017	24
25	RESERVA PARA EMERGENCIAS	2017	RESERVA PARA EMERGENCIAS	2017	2017	2017	2017	25
26	RESERVA PARA EMERGENCIAS	2017	RESERVA PARA EMERGENCIAS	2017	2017	2017	2017	26
27	RESERVA PARA EMERGENCIAS	2017	RESERVA PARA EMERGENCIAS	2017	2017	2017	2017	27
28	RESERVA PARA EMERGENCIAS	2017	RESERVA PARA EMERGENCIAS	2017	2017	2017	2017	28
29	RESERVA PARA EMERGENCIAS	2017	RESERVA PARA EMERGENCIAS	2017	2017	2017	2017	29
30	RESERVA PARA EMERGENCIAS	2017	RESERVA PARA EMERGENCIAS	2017	2017	2017	2017	30

ANEXOS
 DIVISION DE CONTRATOS

Anexo No. 3.4 Guía de Distribución

CANTIDAD	DESCRIPCIÓN	ESPECIFICACIONES	UNIDAD	UBICACIÓN	DIRECCIÓN	CÓDIGO	TIPO	FECHA	CANTIDAD
24
1
284
52
327
340
54
16
25
33
2
233
14
21
16
12
3
711
8
2
111
1
1

Anexo No. 34 Guía de Distribución.

CANTIDAD	DESCRIPCIÓN	FECHA	CUICOP	CUICOP	DESCRIPCIÓN	UNIDAD MEDIDA	UNIDAD MEDIDA	UNIDAD MEDIDA	CANTIDAD
1
2
3
4
5
6
7
8
9
10
11
12
13
14
15
16
17
18
19
20
21
22
23
24
25

ANEXOS
DIVISIÓN DE CONTRATOS

Anexo No. 3.4 Guía de Distribución

ESTADO	ENTIDAD	ACTIVIDAD	DESCRIPCIÓN	CLASIFICACIÓN	FECHA	CONCEPTO	DETALLE	OTRO
304	MICHUACÁN	COMERCIO	COMERCIO DE Bienes Muebles	3040000000	2018	3040000000	3040000000	3040000000
305	MICHUACÁN	COMERCIO	COMERCIO DE Bienes Muebles	3050000000	2018	3050000000	3050000000	3050000000
306	MICHUACÁN	COMERCIO	COMERCIO DE Bienes Muebles	3060000000	2018	3060000000	3060000000	3060000000
307	MICHUACÁN	COMERCIO	COMERCIO DE Bienes Muebles	3070000000	2018	3070000000	3070000000	3070000000
308	MICHUACÁN	COMERCIO	COMERCIO DE Bienes Muebles	3080000000	2018	3080000000	3080000000	3080000000
309	MICHUACÁN	COMERCIO	COMERCIO DE Bienes Muebles	3090000000	2018	3090000000	3090000000	3090000000
310	MICHUACÁN	COMERCIO	COMERCIO DE Bienes Muebles	3100000000	2018	3100000000	3100000000	3100000000
311	MICHUACÁN	COMERCIO	COMERCIO DE Bienes Muebles	3110000000	2018	3110000000	3110000000	3110000000
312	MICHUACÁN	COMERCIO	COMERCIO DE Bienes Muebles	3120000000	2018	3120000000	3120000000	3120000000
313	MICHUACÁN	COMERCIO	COMERCIO DE Bienes Muebles	3130000000	2018	3130000000	3130000000	3130000000
314	MICHUACÁN	COMERCIO	COMERCIO DE Bienes Muebles	3140000000	2018	3140000000	3140000000	3140000000
315	MICHUACÁN	COMERCIO	COMERCIO DE Bienes Muebles	3150000000	2018	3150000000	3150000000	3150000000
316	MICHUACÁN	COMERCIO	COMERCIO DE Bienes Muebles	3160000000	2018	3160000000	3160000000	3160000000
317	MICHUACÁN	COMERCIO	COMERCIO DE Bienes Muebles	3170000000	2018	3170000000	3170000000	3170000000
318	MICHUACÁN	COMERCIO	COMERCIO DE Bienes Muebles	3180000000	2018	3180000000	3180000000	3180000000
319	MICHUACÁN	COMERCIO	COMERCIO DE Bienes Muebles	3190000000	2018	3190000000	3190000000	3190000000
320	MICHUACÁN	COMERCIO	COMERCIO DE Bienes Muebles	3200000000	2018	3200000000	3200000000	3200000000
321	MICHUACÁN	COMERCIO	COMERCIO DE Bienes Muebles	3210000000	2018	3210000000	3210000000	3210000000
322	MICHUACÁN	COMERCIO	COMERCIO DE Bienes Muebles	3220000000	2018	3220000000	3220000000	3220000000
323	MICHUACÁN	COMERCIO	COMERCIO DE Bienes Muebles	3230000000	2018	3230000000	3230000000	3230000000
324	MICHUACÁN	COMERCIO	COMERCIO DE Bienes Muebles	3240000000	2018	3240000000	3240000000	3240000000
325	MICHUACÁN	COMERCIO	COMERCIO DE Bienes Muebles	3250000000	2018	3250000000	3250000000	3250000000
326	MICHUACÁN	COMERCIO	COMERCIO DE Bienes Muebles	3260000000	2018	3260000000	3260000000	3260000000
327	MICHUACÁN	COMERCIO	COMERCIO DE Bienes Muebles	3270000000	2018	3270000000	3270000000	3270000000
328	MICHUACÁN	COMERCIO	COMERCIO DE Bienes Muebles	3280000000	2018	3280000000	3280000000	3280000000
329	MICHUACÁN	COMERCIO	COMERCIO DE Bienes Muebles	3290000000	2018	3290000000	3290000000	3290000000
330	MICHUACÁN	COMERCIO	COMERCIO DE Bienes Muebles	3300000000	2018	3300000000	3300000000	3300000000
331	MICHUACÁN	COMERCIO	COMERCIO DE Bienes Muebles	3310000000	2018	3310000000	3310000000	3310000000
332	MICHUACÁN	COMERCIO	COMERCIO DE Bienes Muebles	3320000000	2018	3320000000	3320000000	3320000000
333	MICHUACÁN	COMERCIO	COMERCIO DE Bienes Muebles	3330000000	2018	3330000000	3330000000	3330000000
334	MICHUACÁN	COMERCIO	COMERCIO DE Bienes Muebles	3340000000	2018	3340000000	3340000000	3340000000
335	MICHUACÁN	COMERCIO	COMERCIO DE Bienes Muebles	3350000000	2018	3350000000	3350000000	3350000000
336	MICHUACÁN	COMERCIO	COMERCIO DE Bienes Muebles	3360000000	2018	3360000000	3360000000	3360000000
337	MICHUACÁN	COMERCIO	COMERCIO DE Bienes Muebles	3370000000	2018	3370000000	3370000000	3370000000
338	MICHUACÁN	COMERCIO	COMERCIO DE Bienes Muebles	3380000000	2018	3380000000	3380000000	3380000000
339	MICHUACÁN	COMERCIO	COMERCIO DE Bienes Muebles	3390000000	2018	3390000000	3390000000	3390000000
340	MICHUACÁN	COMERCIO	COMERCIO DE Bienes Muebles	3400000000	2018	3400000000	3400000000	3400000000
341	MICHUACÁN	COMERCIO	COMERCIO DE Bienes Muebles	3410000000	2018	3410000000	3410000000	3410000000
342	MICHUACÁN	COMERCIO	COMERCIO DE Bienes Muebles	3420000000	2018	3420000000	3420000000	3420000000
343	MICHUACÁN	COMERCIO	COMERCIO DE Bienes Muebles	3430000000	2018	3430000000	3430000000	3430000000
344	MICHUACÁN	COMERCIO	COMERCIO DE Bienes Muebles	3440000000	2018	3440000000	3440000000	3440000000
345	MICHUACÁN	COMERCIO	COMERCIO DE Bienes Muebles	3450000000	2018	3450000000	3450000000	3450000000
346	MICHUACÁN	COMERCIO	COMERCIO DE Bienes Muebles	3460000000	2018	3460000000	3460000000	3460000000
347	MICHUACÁN	COMERCIO	COMERCIO DE Bienes Muebles	3470000000	2018	3470000000	3470000000	3470000000
348	MICHUACÁN	COMERCIO	COMERCIO DE Bienes Muebles	3480000000	2018	3480000000	3480000000	3480000000
349	MICHUACÁN	COMERCIO	COMERCIO DE Bienes Muebles	3490000000	2018	3490000000	3490000000	3490000000
350	MICHUACÁN	COMERCIO	COMERCIO DE Bienes Muebles	3500000000	2018	3500000000	3500000000	3500000000

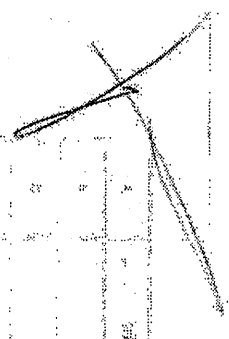



Anexo No. 3.4 Guía de Distribución

Table with columns: CANTIDAD, ESTADO, CIUDAD, UNIDAD EJECUTIVA, DESCRIPCIÓN, CUICP, CUICP, FECHA, CANTIDAD, DESCRIPCIÓN, CANTIDAD. Rows list medical supplies like 'AVENDA DE FORTI' and 'AVENDA DE FORTI' across various states and cities.

ANEXOS DIVISION DE CONTRATOS



GOBIERNO DE MEXICO



SECRETARÍA DE SALUD FEDERAL
INSTITUTO MEXICANO DEL SEGURO SOCIAL
CALLE DE LOS GALLOS 107, SECCION 14, COL. DEL VALLE DE GUADALUPE, CIUDAD DE MEXICO, D.F. C.P. 06100

Anexo No. 3.4 Guía de Distribución

ESTADO	MUNICIPIO	COD. MUNICIPIO	UBICACIÓN	CIUDAD	QUILÓMETROS	TIPO	EN	DESCRIPCIÓN	CANTIDAD
PUEBLA	SAN FRANCISCO PUEBLA	210	HOSPITAL GENERAL REGIONAL DE SAN FRANCISCO PUEBLA	ESTADOS UNIDOS	31060001	2010	ESTADO UNIDOS	ESTADO UNIDOS SISTEMA DE POCM	36
PUEBLA	SAN FRANCISCO PUEBLA	210	HOSPITAL GENERAL REGIONAL DE SAN FRANCISCO PUEBLA	ESTADOS UNIDOS	31060001	2010	ESTADOS UNIDOS	ESTADOS UNIDOS SISTEMA DE POCM	14
PUEBLA	SAN FRANCISCO PUEBLA	210	HOSPITAL GENERAL REGIONAL DE SAN FRANCISCO PUEBLA	ESTADOS UNIDOS	31060001	2010	ESTADOS UNIDOS	ESTADOS UNIDOS SISTEMA DE POCM	20
PUEBLA	SAN FRANCISCO PUEBLA	210	HOSPITAL GENERAL REGIONAL DE SAN FRANCISCO PUEBLA	ESTADOS UNIDOS	31060001	2010	ESTADOS UNIDOS	ESTADOS UNIDOS SISTEMA DE POCM	18
PUEBLA	SAN FRANCISCO PUEBLA	210	HOSPITAL GENERAL REGIONAL DE SAN FRANCISCO PUEBLA	ESTADOS UNIDOS	31060001	2010	ESTADOS UNIDOS	ESTADOS UNIDOS SISTEMA DE POCM	7
PUEBLA	SAN FRANCISCO PUEBLA	210	HOSPITAL GENERAL REGIONAL DE SAN FRANCISCO PUEBLA	ESTADOS UNIDOS	31060001	2010	ESTADOS UNIDOS	ESTADOS UNIDOS SISTEMA DE POCM	16
PUEBLA	SAN FRANCISCO PUEBLA	210	HOSPITAL GENERAL REGIONAL DE SAN FRANCISCO PUEBLA	ESTADOS UNIDOS	31060001	2010	ESTADOS UNIDOS	ESTADOS UNIDOS SISTEMA DE POCM	2
PUEBLA	SAN FRANCISCO PUEBLA	210	HOSPITAL GENERAL REGIONAL DE SAN FRANCISCO PUEBLA	ESTADOS UNIDOS	31060001	2010	ESTADOS UNIDOS	ESTADOS UNIDOS SISTEMA DE POCM	09
PUEBLA	SAN FRANCISCO PUEBLA	210	HOSPITAL GENERAL REGIONAL DE SAN FRANCISCO PUEBLA	ESTADOS UNIDOS	31060001	2010	ESTADOS UNIDOS	ESTADOS UNIDOS SISTEMA DE POCM	21
PUEBLA	SAN FRANCISCO PUEBLA	210	HOSPITAL GENERAL REGIONAL DE SAN FRANCISCO PUEBLA	ESTADOS UNIDOS	31060001	2010	ESTADOS UNIDOS	ESTADOS UNIDOS SISTEMA DE POCM	8
PUEBLA	SAN FRANCISCO PUEBLA	210	HOSPITAL GENERAL REGIONAL DE SAN FRANCISCO PUEBLA	ESTADOS UNIDOS	31060001	2010	ESTADOS UNIDOS	ESTADOS UNIDOS SISTEMA DE POCM	19
PUEBLA	SAN FRANCISCO PUEBLA	210	HOSPITAL GENERAL REGIONAL DE SAN FRANCISCO PUEBLA	ESTADOS UNIDOS	31060001	2010	ESTADOS UNIDOS	ESTADOS UNIDOS SISTEMA DE POCM	17
PUEBLA	SAN FRANCISCO PUEBLA	210	HOSPITAL GENERAL REGIONAL DE SAN FRANCISCO PUEBLA	ESTADOS UNIDOS	31060001	2010	ESTADOS UNIDOS	ESTADOS UNIDOS SISTEMA DE POCM	24
PUEBLA	SAN FRANCISCO PUEBLA	210	HOSPITAL GENERAL REGIONAL DE SAN FRANCISCO PUEBLA	ESTADOS UNIDOS	31060001	2010	ESTADOS UNIDOS	ESTADOS UNIDOS SISTEMA DE POCM	3
PUEBLA	SAN FRANCISCO PUEBLA	210	HOSPITAL GENERAL REGIONAL DE SAN FRANCISCO PUEBLA	ESTADOS UNIDOS	31060001	2010	ESTADOS UNIDOS	ESTADOS UNIDOS SISTEMA DE POCM	2
PUEBLA	SAN FRANCISCO PUEBLA	210	HOSPITAL GENERAL REGIONAL DE SAN FRANCISCO PUEBLA	ESTADOS UNIDOS	31060001	2010	ESTADOS UNIDOS	ESTADOS UNIDOS SISTEMA DE POCM	6
PUEBLA	SAN FRANCISCO PUEBLA	210	HOSPITAL GENERAL REGIONAL DE SAN FRANCISCO PUEBLA	ESTADOS UNIDOS	31060001	2010	ESTADOS UNIDOS	ESTADOS UNIDOS SISTEMA DE POCM	100
PUEBLA	SAN FRANCISCO PUEBLA	210	HOSPITAL GENERAL REGIONAL DE SAN FRANCISCO PUEBLA	ESTADOS UNIDOS	31060001	2010	ESTADOS UNIDOS	ESTADOS UNIDOS SISTEMA DE POCM	8
PUEBLA	SAN FRANCISCO PUEBLA	210	HOSPITAL GENERAL REGIONAL DE SAN FRANCISCO PUEBLA	ESTADOS UNIDOS	31060001	2010	ESTADOS UNIDOS	ESTADOS UNIDOS SISTEMA DE POCM	30
PUEBLA	SAN FRANCISCO PUEBLA	210	HOSPITAL GENERAL REGIONAL DE SAN FRANCISCO PUEBLA	ESTADOS UNIDOS	31060001	2010	ESTADOS UNIDOS	ESTADOS UNIDOS SISTEMA DE POCM	6
PUEBLA	SAN FRANCISCO PUEBLA	210	HOSPITAL GENERAL REGIONAL DE SAN FRANCISCO PUEBLA	ESTADOS UNIDOS	31060001	2010	ESTADOS UNIDOS	ESTADOS UNIDOS SISTEMA DE POCM	167
PUEBLA	SAN FRANCISCO PUEBLA	210	HOSPITAL GENERAL REGIONAL DE SAN FRANCISCO PUEBLA	ESTADOS UNIDOS	31060001	2010	ESTADOS UNIDOS	ESTADOS UNIDOS SISTEMA DE POCM	174
PUEBLA	SAN FRANCISCO PUEBLA	210	HOSPITAL GENERAL REGIONAL DE SAN FRANCISCO PUEBLA	ESTADOS UNIDOS	31060001	2010	ESTADOS UNIDOS	ESTADOS UNIDOS SISTEMA DE POCM	4
PUEBLA	SAN FRANCISCO PUEBLA	210	HOSPITAL GENERAL REGIONAL DE SAN FRANCISCO PUEBLA	ESTADOS UNIDOS	31060001	2010	ESTADOS UNIDOS	ESTADOS UNIDOS SISTEMA DE POCM	24
PUEBLA	SAN FRANCISCO PUEBLA	210	HOSPITAL GENERAL REGIONAL DE SAN FRANCISCO PUEBLA	ESTADOS UNIDOS	31060001	2010	ESTADOS UNIDOS	ESTADOS UNIDOS SISTEMA DE POCM	8

ANEXO No. 3.4 Guía de Distribución

ESTADO	DISTRITO	TIPO DE UNIDAD	UNIDAD	DIRECCIÓN	CÓDIGO	FECHA	ESTATUS	COMENTARIOS
426	PUEBLA	SUBDISTRITO	UNIDAD	SECRETARÍA DE ECONOMÍA	426000000	2000	Activa	SECRETARÍA DE ECONOMÍA
427	VERACRUZ	SUBDISTRITO	UNIDAD	SECRETARÍA DE ECONOMÍA	427000000	2000	Activa	SECRETARÍA DE ECONOMÍA
428	PUEBLA	SUBDISTRITO	UNIDAD	SECRETARÍA DE ECONOMÍA	428000000	2000	Activa	SECRETARÍA DE ECONOMÍA
429	PUEBLA	SUBDISTRITO	UNIDAD	SECRETARÍA DE ECONOMÍA	429000000	2000	Activa	SECRETARÍA DE ECONOMÍA
430	PUEBLA	SUBDISTRITO	UNIDAD	SECRETARÍA DE ECONOMÍA	430000000	2000	Activa	SECRETARÍA DE ECONOMÍA
431	PUEBLA	SUBDISTRITO	UNIDAD	SECRETARÍA DE ECONOMÍA	431000000	2000	Activa	SECRETARÍA DE ECONOMÍA
432	PUEBLA	SUBDISTRITO	UNIDAD	SECRETARÍA DE ECONOMÍA	432000000	2000	Activa	SECRETARÍA DE ECONOMÍA
433	PUEBLA	SUBDISTRITO	UNIDAD	SECRETARÍA DE ECONOMÍA	433000000	2000	Activa	SECRETARÍA DE ECONOMÍA
434	PUEBLA	SUBDISTRITO	UNIDAD	SECRETARÍA DE ECONOMÍA	434000000	2000	Activa	SECRETARÍA DE ECONOMÍA
435	PUEBLA	SUBDISTRITO	UNIDAD	SECRETARÍA DE ECONOMÍA	435000000	2000	Activa	SECRETARÍA DE ECONOMÍA
436	PUEBLA	SUBDISTRITO	UNIDAD	SECRETARÍA DE ECONOMÍA	436000000	2000	Activa	SECRETARÍA DE ECONOMÍA
437	PUEBLA	SUBDISTRITO	UNIDAD	SECRETARÍA DE ECONOMÍA	437000000	2000	Activa	SECRETARÍA DE ECONOMÍA
438	PUEBLA	SUBDISTRITO	UNIDAD	SECRETARÍA DE ECONOMÍA	438000000	2000	Activa	SECRETARÍA DE ECONOMÍA
439	PUEBLA	SUBDISTRITO	UNIDAD	SECRETARÍA DE ECONOMÍA	439000000	2000	Activa	SECRETARÍA DE ECONOMÍA
440	PUEBLA	SUBDISTRITO	UNIDAD	SECRETARÍA DE ECONOMÍA	440000000	2000	Activa	SECRETARÍA DE ECONOMÍA
441	PUEBLA	SUBDISTRITO	UNIDAD	SECRETARÍA DE ECONOMÍA	441000000	2000	Activa	SECRETARÍA DE ECONOMÍA
442	PUEBLA	SUBDISTRITO	UNIDAD	SECRETARÍA DE ECONOMÍA	442000000	2000	Activa	SECRETARÍA DE ECONOMÍA
443	PUEBLA	SUBDISTRITO	UNIDAD	SECRETARÍA DE ECONOMÍA	443000000	2000	Activa	SECRETARÍA DE ECONOMÍA
444	PUEBLA	SUBDISTRITO	UNIDAD	SECRETARÍA DE ECONOMÍA	444000000	2000	Activa	SECRETARÍA DE ECONOMÍA
445	PUEBLA	SUBDISTRITO	UNIDAD	SECRETARÍA DE ECONOMÍA	445000000	2000	Activa	SECRETARÍA DE ECONOMÍA
446	PUEBLA	SUBDISTRITO	UNIDAD	SECRETARÍA DE ECONOMÍA	446000000	2000	Activa	SECRETARÍA DE ECONOMÍA
447	PUEBLA	SUBDISTRITO	UNIDAD	SECRETARÍA DE ECONOMÍA	447000000	2000	Activa	SECRETARÍA DE ECONOMÍA
448	PUEBLA	SUBDISTRITO	UNIDAD	SECRETARÍA DE ECONOMÍA	448000000	2000	Activa	SECRETARÍA DE ECONOMÍA
449	PUEBLA	SUBDISTRITO	UNIDAD	SECRETARÍA DE ECONOMÍA	449000000	2000	Activa	SECRETARÍA DE ECONOMÍA
450	PUEBLA	SUBDISTRITO	UNIDAD	SECRETARÍA DE ECONOMÍA	450000000	2000	Activa	SECRETARÍA DE ECONOMÍA



GOBIERNO DE MEXICO



DIRECCIÓN DE ADMINISTRACIÓN
 DIRECCIÓN DE CONTRATACIÓN
 DIRECCIÓN DE FINANZAS Y FISCALÍA
 DIRECCIÓN DE LEGISLACIÓN Y ASesorÍA JURÍDICA
 DIRECCIÓN DE LOGÍSTICA Y SERVICIOS
 DIRECCIÓN DE OPERACIONES Y MANTENIMIENTO
 DIRECCIÓN DE RECURSOS HUMANOS
 DIRECCIÓN DE SISTEMAS DE INFORMACIÓN

Anexo No. 3.4 Guía de Distribución.

ACTIVO	ASISTENTE	COORD	UNIDAD BENEFICIA	DIRECCIÓN	PROYECTO	FECHA	UNIDAD	DESCRIPCIÓN	CANTIDAD
401	POHUARCA	MANAGERA	HOSPITAL GENERAL DE ZONA DE MANAGERA, MANAGUA, SONORA	CALLE RICARDO FLORES MAGÓN No. 200 ENTRE AVILA Y BARRAGAN, MANAGUA, SONORA	4010101	2018	MANAGUA	MESES DE SERVICIO	1
402	SAN CARLOS	ASISTENTE	HOSPITAL GENERAL DE ZONA DE SAN CARLOS, SAN CARLOS, SONORA	CALLE RICARDO FLORES MAGÓN No. 200 ENTRE AVILA Y BARRAGAN, SAN CARLOS, SONORA	4020101	2018	SAN CARLOS	MESES DE SERVICIO	1
403	GUAYMAS	MANAGERA	HOSPITAL GENERAL DE ZONA DE GUAYMAS, GUAYMAS, SONORA	CALLE RICARDO FLORES MAGÓN No. 200 ENTRE AVILA Y BARRAGAN, GUAYMAS, SONORA	4030101	2018	GUAYMAS	MESES DE SERVICIO	1
404	HERNANDEZ	MANAGERA	HOSPITAL GENERAL DE ZONA DE HERNANDEZ, HERNANDEZ, SONORA	CALLE RICARDO FLORES MAGÓN No. 200 ENTRE AVILA Y BARRAGAN, HERNANDEZ, SONORA	4040101	2018	HERNANDEZ	MESES DE SERVICIO	1
405	HERNANDEZ	MANAGERA	HOSPITAL GENERAL DE ZONA DE HERNANDEZ, HERNANDEZ, SONORA	CALLE RICARDO FLORES MAGÓN No. 200 ENTRE AVILA Y BARRAGAN, HERNANDEZ, SONORA	4050101	2018	HERNANDEZ	MESES DE SERVICIO	1
406	HERNANDEZ	MANAGERA	HOSPITAL GENERAL DE ZONA DE HERNANDEZ, HERNANDEZ, SONORA	CALLE RICARDO FLORES MAGÓN No. 200 ENTRE AVILA Y BARRAGAN, HERNANDEZ, SONORA	4060101	2018	HERNANDEZ	MESES DE SERVICIO	1
407	HERNANDEZ	MANAGERA	HOSPITAL GENERAL DE ZONA DE HERNANDEZ, HERNANDEZ, SONORA	CALLE RICARDO FLORES MAGÓN No. 200 ENTRE AVILA Y BARRAGAN, HERNANDEZ, SONORA	4070101	2018	HERNANDEZ	MESES DE SERVICIO	1
408	HERNANDEZ	MANAGERA	HOSPITAL GENERAL DE ZONA DE HERNANDEZ, HERNANDEZ, SONORA	CALLE RICARDO FLORES MAGÓN No. 200 ENTRE AVILA Y BARRAGAN, HERNANDEZ, SONORA	4080101	2018	HERNANDEZ	MESES DE SERVICIO	1
409	HERNANDEZ	MANAGERA	HOSPITAL GENERAL DE ZONA DE HERNANDEZ, HERNANDEZ, SONORA	CALLE RICARDO FLORES MAGÓN No. 200 ENTRE AVILA Y BARRAGAN, HERNANDEZ, SONORA	4090101	2018	HERNANDEZ	MESES DE SERVICIO	1
410	HERNANDEZ	MANAGERA	HOSPITAL GENERAL DE ZONA DE HERNANDEZ, HERNANDEZ, SONORA	CALLE RICARDO FLORES MAGÓN No. 200 ENTRE AVILA Y BARRAGAN, HERNANDEZ, SONORA	4100101	2018	HERNANDEZ	MESES DE SERVICIO	1
411	HERNANDEZ	MANAGERA	HOSPITAL GENERAL DE ZONA DE HERNANDEZ, HERNANDEZ, SONORA	CALLE RICARDO FLORES MAGÓN No. 200 ENTRE AVILA Y BARRAGAN, HERNANDEZ, SONORA	4110101	2018	HERNANDEZ	MESES DE SERVICIO	1
412	HERNANDEZ	MANAGERA	HOSPITAL GENERAL DE ZONA DE HERNANDEZ, HERNANDEZ, SONORA	CALLE RICARDO FLORES MAGÓN No. 200 ENTRE AVILA Y BARRAGAN, HERNANDEZ, SONORA	4120101	2018	HERNANDEZ	MESES DE SERVICIO	1
413	HERNANDEZ	MANAGERA	HOSPITAL GENERAL DE ZONA DE HERNANDEZ, HERNANDEZ, SONORA	CALLE RICARDO FLORES MAGÓN No. 200 ENTRE AVILA Y BARRAGAN, HERNANDEZ, SONORA	4130101	2018	HERNANDEZ	MESES DE SERVICIO	1
414	HERNANDEZ	MANAGERA	HOSPITAL GENERAL DE ZONA DE HERNANDEZ, HERNANDEZ, SONORA	CALLE RICARDO FLORES MAGÓN No. 200 ENTRE AVILA Y BARRAGAN, HERNANDEZ, SONORA	4140101	2018	HERNANDEZ	MESES DE SERVICIO	1
415	HERNANDEZ	MANAGERA	HOSPITAL GENERAL DE ZONA DE HERNANDEZ, HERNANDEZ, SONORA	CALLE RICARDO FLORES MAGÓN No. 200 ENTRE AVILA Y BARRAGAN, HERNANDEZ, SONORA	4150101	2018	HERNANDEZ	MESES DE SERVICIO	1
416	HERNANDEZ	MANAGERA	HOSPITAL GENERAL DE ZONA DE HERNANDEZ, HERNANDEZ, SONORA	CALLE RICARDO FLORES MAGÓN No. 200 ENTRE AVILA Y BARRAGAN, HERNANDEZ, SONORA	4160101	2018	HERNANDEZ	MESES DE SERVICIO	1
417	HERNANDEZ	MANAGERA	HOSPITAL GENERAL DE ZONA DE HERNANDEZ, HERNANDEZ, SONORA	CALLE RICARDO FLORES MAGÓN No. 200 ENTRE AVILA Y BARRAGAN, HERNANDEZ, SONORA	4170101	2018	HERNANDEZ	MESES DE SERVICIO	1
418	HERNANDEZ	MANAGERA	HOSPITAL GENERAL DE ZONA DE HERNANDEZ, HERNANDEZ, SONORA	CALLE RICARDO FLORES MAGÓN No. 200 ENTRE AVILA Y BARRAGAN, HERNANDEZ, SONORA	4180101	2018	HERNANDEZ	MESES DE SERVICIO	1
419	HERNANDEZ	MANAGERA	HOSPITAL GENERAL DE ZONA DE HERNANDEZ, HERNANDEZ, SONORA	CALLE RICARDO FLORES MAGÓN No. 200 ENTRE AVILA Y BARRAGAN, HERNANDEZ, SONORA	4190101	2018	HERNANDEZ	MESES DE SERVICIO	1
420	HERNANDEZ	MANAGERA	HOSPITAL GENERAL DE ZONA DE HERNANDEZ, HERNANDEZ, SONORA	CALLE RICARDO FLORES MAGÓN No. 200 ENTRE AVILA Y BARRAGAN, HERNANDEZ, SONORA	4200101	2018	HERNANDEZ	MESES DE SERVICIO	1

ANEXOS
 DIVISION DE CONTRATOS

Anexo No. 3 a Guía de Distribución

ESTADO	MUNICIPIO	UBICACION	DESCRIPCION	UNIDAD	FECHA	OTROS	REMARKS
001	001	001	CALLE REFORMA, ZONA DE LA VILLA DE GUADALUPE, CIUDAD DE MEXICO	001	001	001	001
002	002	002	CALLE REFORMA, ZONA DE LA VILLA DE GUADALUPE, CIUDAD DE MEXICO	002	002	002	002
003	003	003	CALLE REFORMA, ZONA DE LA VILLA DE GUADALUPE, CIUDAD DE MEXICO	003	003	003	003
004	004	004	CALLE REFORMA, ZONA DE LA VILLA DE GUADALUPE, CIUDAD DE MEXICO	004	004	004	004
005	005	005	CALLE REFORMA, ZONA DE LA VILLA DE GUADALUPE, CIUDAD DE MEXICO	005	005	005	005
006	006	006	CALLE REFORMA, ZONA DE LA VILLA DE GUADALUPE, CIUDAD DE MEXICO	006	006	006	006
007	007	007	CALLE REFORMA, ZONA DE LA VILLA DE GUADALUPE, CIUDAD DE MEXICO	007	007	007	007
008	008	008	CALLE REFORMA, ZONA DE LA VILLA DE GUADALUPE, CIUDAD DE MEXICO	008	008	008	008
009	009	009	CALLE REFORMA, ZONA DE LA VILLA DE GUADALUPE, CIUDAD DE MEXICO	009	009	009	009
010	010	010	CALLE REFORMA, ZONA DE LA VILLA DE GUADALUPE, CIUDAD DE MEXICO	010	010	010	010
011	011	011	CALLE REFORMA, ZONA DE LA VILLA DE GUADALUPE, CIUDAD DE MEXICO	011	011	011	011
012	012	012	CALLE REFORMA, ZONA DE LA VILLA DE GUADALUPE, CIUDAD DE MEXICO	012	012	012	012
013	013	013	CALLE REFORMA, ZONA DE LA VILLA DE GUADALUPE, CIUDAD DE MEXICO	013	013	013	013
014	014	014	CALLE REFORMA, ZONA DE LA VILLA DE GUADALUPE, CIUDAD DE MEXICO	014	014	014	014
015	015	015	CALLE REFORMA, ZONA DE LA VILLA DE GUADALUPE, CIUDAD DE MEXICO	015	015	015	015
016	016	016	CALLE REFORMA, ZONA DE LA VILLA DE GUADALUPE, CIUDAD DE MEXICO	016	016	016	016
017	017	017	CALLE REFORMA, ZONA DE LA VILLA DE GUADALUPE, CIUDAD DE MEXICO	017	017	017	017
018	018	018	CALLE REFORMA, ZONA DE LA VILLA DE GUADALUPE, CIUDAD DE MEXICO	018	018	018	018
019	019	019	CALLE REFORMA, ZONA DE LA VILLA DE GUADALUPE, CIUDAD DE MEXICO	019	019	019	019
020	020	020	CALLE REFORMA, ZONA DE LA VILLA DE GUADALUPE, CIUDAD DE MEXICO	020	020	020	020
021	021	021	CALLE REFORMA, ZONA DE LA VILLA DE GUADALUPE, CIUDAD DE MEXICO	021	021	021	021
022	022	022	CALLE REFORMA, ZONA DE LA VILLA DE GUADALUPE, CIUDAD DE MEXICO	022	022	022	022
023	023	023	CALLE REFORMA, ZONA DE LA VILLA DE GUADALUPE, CIUDAD DE MEXICO	023	023	023	023
024	024	024	CALLE REFORMA, ZONA DE LA VILLA DE GUADALUPE, CIUDAD DE MEXICO	024	024	024	024
025	025	025	CALLE REFORMA, ZONA DE LA VILLA DE GUADALUPE, CIUDAD DE MEXICO	025	025	025	025
026	026	026	CALLE REFORMA, ZONA DE LA VILLA DE GUADALUPE, CIUDAD DE MEXICO	026	026	026	026
027	027	027	CALLE REFORMA, ZONA DE LA VILLA DE GUADALUPE, CIUDAD DE MEXICO	027	027	027	027
028	028	028	CALLE REFORMA, ZONA DE LA VILLA DE GUADALUPE, CIUDAD DE MEXICO	028	028	028	028
029	029	029	CALLE REFORMA, ZONA DE LA VILLA DE GUADALUPE, CIUDAD DE MEXICO	029	029	029	029
030	030	030	CALLE REFORMA, ZONA DE LA VILLA DE GUADALUPE, CIUDAD DE MEXICO	030	030	030	030

Anexo No. 34 Guía de Distribución.

ESTADO	DESEMPO	CODI	UBICACIÓN	DIRECCIÓN	CUROP	CUCOP*	FEDE	SM	DESCRIPCIÓN	CANTIDAD
BSJ	BAMBUQUÉ	BSJ001	HOSPITAL GENERAL DE ZONA DE SERVICIOS TAMAYO, NAYARITA, SONORA	CALLE REFORMA ENTRE AVENIDA DEL ESTREMO TAMAYO, NAYARITA, SONORA	BSJ001	BSJ001	2014	1	MECANISMOS PARA EL MONITORIO DE LA CALIDAD DE LOS SERVICIOS DE SALUD	2
BSJ	BAMBUQUÉ	BSJ002	HOSPITAL GENERAL DE ZONA DE SERVICIOS TAMAYO, NAYARITA, SONORA	CALLE REFORMA ENTRE AVENIDA DEL ESTREMO TAMAYO, NAYARITA, SONORA	BSJ002	BSJ002	2014	1	MECANISMOS PARA EL MONITORIO DE LA CALIDAD DE LOS SERVICIOS DE SALUD	1
BSJ	BAMBUQUÉ	BSJ003	HOSPITAL GENERAL DE ZONA DE SERVICIOS TAMAYO, NAYARITA, SONORA	CALLE REFORMA ENTRE AVENIDA DEL ESTREMO TAMAYO, NAYARITA, SONORA	BSJ003	BSJ003	2014	1	MECANISMOS PARA EL MONITORIO DE LA CALIDAD DE LOS SERVICIOS DE SALUD	1
BSJ	BAMBUQUÉ	BSJ004	HOSPITAL GENERAL DE ZONA DE SERVICIOS TAMAYO, NAYARITA, SONORA	CALLE REFORMA ENTRE AVENIDA DEL ESTREMO TAMAYO, NAYARITA, SONORA	BSJ004	BSJ004	2014	1	MECANISMOS PARA EL MONITORIO DE LA CALIDAD DE LOS SERVICIOS DE SALUD	1
BSJ	BAMBUQUÉ	BSJ005	HOSPITAL GENERAL DE ZONA DE SERVICIOS TAMAYO, NAYARITA, SONORA	CALLE REFORMA ENTRE AVENIDA DEL ESTREMO TAMAYO, NAYARITA, SONORA	BSJ005	BSJ005	2014	1	MECANISMOS PARA EL MONITORIO DE LA CALIDAD DE LOS SERVICIOS DE SALUD	1
BSJ	BAMBUQUÉ	BSJ006	HOSPITAL GENERAL DE ZONA DE SERVICIOS TAMAYO, NAYARITA, SONORA	CALLE REFORMA ENTRE AVENIDA DEL ESTREMO TAMAYO, NAYARITA, SONORA	BSJ006	BSJ006	2014	1	MECANISMOS PARA EL MONITORIO DE LA CALIDAD DE LOS SERVICIOS DE SALUD	1
BSJ	BAMBUQUÉ	BSJ007	HOSPITAL GENERAL DE ZONA DE SERVICIOS TAMAYO, NAYARITA, SONORA	CALLE REFORMA ENTRE AVENIDA DEL ESTREMO TAMAYO, NAYARITA, SONORA	BSJ007	BSJ007	2014	1	MECANISMOS PARA EL MONITORIO DE LA CALIDAD DE LOS SERVICIOS DE SALUD	1
BSJ	BAMBUQUÉ	BSJ008	HOSPITAL GENERAL DE ZONA DE SERVICIOS TAMAYO, NAYARITA, SONORA	CALLE REFORMA ENTRE AVENIDA DEL ESTREMO TAMAYO, NAYARITA, SONORA	BSJ008	BSJ008	2014	1	MECANISMOS PARA EL MONITORIO DE LA CALIDAD DE LOS SERVICIOS DE SALUD	1
BSJ	BAMBUQUÉ	BSJ009	HOSPITAL GENERAL DE ZONA DE SERVICIOS TAMAYO, NAYARITA, SONORA	CALLE REFORMA ENTRE AVENIDA DEL ESTREMO TAMAYO, NAYARITA, SONORA	BSJ009	BSJ009	2014	1	MECANISMOS PARA EL MONITORIO DE LA CALIDAD DE LOS SERVICIOS DE SALUD	1
BSJ	BAMBUQUÉ	BSJ010	HOSPITAL GENERAL DE ZONA DE SERVICIOS TAMAYO, NAYARITA, SONORA	CALLE REFORMA ENTRE AVENIDA DEL ESTREMO TAMAYO, NAYARITA, SONORA	BSJ010	BSJ010	2014	1	MECANISMOS PARA EL MONITORIO DE LA CALIDAD DE LOS SERVICIOS DE SALUD	1
BSJ	BAMBUQUÉ	BSJ011	HOSPITAL GENERAL DE ZONA DE SERVICIOS TAMAYO, NAYARITA, SONORA	CALLE REFORMA ENTRE AVENIDA DEL ESTREMO TAMAYO, NAYARITA, SONORA	BSJ011	BSJ011	2014	1	MECANISMOS PARA EL MONITORIO DE LA CALIDAD DE LOS SERVICIOS DE SALUD	1
BSJ	BAMBUQUÉ	BSJ012	HOSPITAL GENERAL DE ZONA DE SERVICIOS TAMAYO, NAYARITA, SONORA	CALLE REFORMA ENTRE AVENIDA DEL ESTREMO TAMAYO, NAYARITA, SONORA	BSJ012	BSJ012	2014	1	MECANISMOS PARA EL MONITORIO DE LA CALIDAD DE LOS SERVICIOS DE SALUD	1
BSJ	BAMBUQUÉ	BSJ013	HOSPITAL GENERAL DE ZONA DE SERVICIOS TAMAYO, NAYARITA, SONORA	CALLE REFORMA ENTRE AVENIDA DEL ESTREMO TAMAYO, NAYARITA, SONORA	BSJ013	BSJ013	2014	1	MECANISMOS PARA EL MONITORIO DE LA CALIDAD DE LOS SERVICIOS DE SALUD	1
BSJ	BAMBUQUÉ	BSJ014	HOSPITAL GENERAL DE ZONA DE SERVICIOS TAMAYO, NAYARITA, SONORA	CALLE REFORMA ENTRE AVENIDA DEL ESTREMO TAMAYO, NAYARITA, SONORA	BSJ014	BSJ014	2014	1	MECANISMOS PARA EL MONITORIO DE LA CALIDAD DE LOS SERVICIOS DE SALUD	1
BSJ	BAMBUQUÉ	BSJ015	HOSPITAL GENERAL DE ZONA DE SERVICIOS TAMAYO, NAYARITA, SONORA	CALLE REFORMA ENTRE AVENIDA DEL ESTREMO TAMAYO, NAYARITA, SONORA	BSJ015	BSJ015	2014	1	MECANISMOS PARA EL MONITORIO DE LA CALIDAD DE LOS SERVICIOS DE SALUD	1
BSJ	BAMBUQUÉ	BSJ016	HOSPITAL GENERAL DE ZONA DE SERVICIOS TAMAYO, NAYARITA, SONORA	CALLE REFORMA ENTRE AVENIDA DEL ESTREMO TAMAYO, NAYARITA, SONORA	BSJ016	BSJ016	2014	1	MECANISMOS PARA EL MONITORIO DE LA CALIDAD DE LOS SERVICIOS DE SALUD	1
BSJ	BAMBUQUÉ	BSJ017	HOSPITAL GENERAL DE ZONA DE SERVICIOS TAMAYO, NAYARITA, SONORA	CALLE REFORMA ENTRE AVENIDA DEL ESTREMO TAMAYO, NAYARITA, SONORA	BSJ017	BSJ017	2014	1	MECANISMOS PARA EL MONITORIO DE LA CALIDAD DE LOS SERVICIOS DE SALUD	1
BSJ	BAMBUQUÉ	BSJ018	HOSPITAL GENERAL DE ZONA DE SERVICIOS TAMAYO, NAYARITA, SONORA	CALLE REFORMA ENTRE AVENIDA DEL ESTREMO TAMAYO, NAYARITA, SONORA	BSJ018	BSJ018	2014	1	MECANISMOS PARA EL MONITORIO DE LA CALIDAD DE LOS SERVICIOS DE SALUD	1
BSJ	BAMBUQUÉ	BSJ019	HOSPITAL GENERAL DE ZONA DE SERVICIOS TAMAYO, NAYARITA, SONORA	CALLE REFORMA ENTRE AVENIDA DEL ESTREMO TAMAYO, NAYARITA, SONORA	BSJ019	BSJ019	2014	1	MECANISMOS PARA EL MONITORIO DE LA CALIDAD DE LOS SERVICIOS DE SALUD	1
BSJ	BAMBUQUÉ	BSJ020	HOSPITAL GENERAL DE ZONA DE SERVICIOS TAMAYO, NAYARITA, SONORA	CALLE REFORMA ENTRE AVENIDA DEL ESTREMO TAMAYO, NAYARITA, SONORA	BSJ020	BSJ020	2014	1	MECANISMOS PARA EL MONITORIO DE LA CALIDAD DE LOS SERVICIOS DE SALUD	1

ANEXOS
 DIVISIÓN DE CONTRATOS

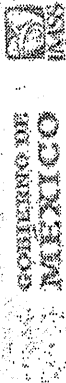

Anexo No. 34 Guía de Distribución

ESTADO	ENTIDAD	UNIDAD ADMINISTRATIVA	PROFESION	CATEGORIA	ESQUEMA	FECHA	OTROS	CONCEPTO	OTRO
MEX	MEXICO	SECRETARIA DE ECONOMIA	SECRETARIO DE ECONOMIA	SECRETARIO	SECRETARIA DE ECONOMIA	SECRETARIO	SECRETARIO	SECRETARIO	SECRETARIO
MEX	MEXICO	SECRETARIA DE HACIENDA Y FISCALIA	SECRETARIO DE HACIENDA Y FISCALIA	SECRETARIO	SECRETARIA DE HACIENDA Y FISCALIA	SECRETARIO	SECRETARIO	SECRETARIO	SECRETARIO
MEX	MEXICO	SECRETARIA DE ENERGIA	SECRETARIO DE ENERGIA	SECRETARIO	SECRETARIA DE ENERGIA	SECRETARIO	SECRETARIO	SECRETARIO	SECRETARIO
MEX	MEXICO	SECRETARIA DE TRANSPORTES Y COMUNICACIONES	SECRETARIO DE TRANSPORTES Y COMUNICACIONES	SECRETARIO	SECRETARIA DE TRANSPORTES Y COMUNICACIONES	SECRETARIO	SECRETARIO	SECRETARIO	SECRETARIO
MEX	MEXICO	SECRETARIA DE EDUCACION PUBLICA	SECRETARIO DE EDUCACION PUBLICA	SECRETARIO	SECRETARIA DE EDUCACION PUBLICA	SECRETARIO	SECRETARIO	SECRETARIO	SECRETARIO
MEX	MEXICO	SECRETARIA DE SALUD	SECRETARIO DE SALUD	SECRETARIO	SECRETARIA DE SALUD	SECRETARIO	SECRETARIO	SECRETARIO	SECRETARIO
MEX	MEXICO	SECRETARIA DE ASISTENCIA SOCIAL	SECRETARIO DE ASISTENCIA SOCIAL	SECRETARIO	SECRETARIA DE ASISTENCIA SOCIAL	SECRETARIO	SECRETARIO	SECRETARIO	SECRETARIO
MEX	MEXICO	SECRETARIA DE DESARROLLO SOCIAL	SECRETARIO DE DESARROLLO SOCIAL	SECRETARIO	SECRETARIA DE DESARROLLO SOCIAL	SECRETARIO	SECRETARIO	SECRETARIO	SECRETARIO
MEX	MEXICO	SECRETARIA DE CULTURA	SECRETARIO DE CULTURA	SECRETARIO	SECRETARIA DE CULTURA	SECRETARIO	SECRETARIO	SECRETARIO	SECRETARIO
MEX	MEXICO	SECRETARIA DE TURISMO	SECRETARIO DE TURISMO	SECRETARIO	SECRETARIA DE TURISMO	SECRETARIO	SECRETARIO	SECRETARIO	SECRETARIO
MEX	MEXICO	SECRETARIA DE ECONOMIA Y FINANZAS	SECRETARIO DE ECONOMIA Y FINANZAS	SECRETARIO	SECRETARIA DE ECONOMIA Y FINANZAS	SECRETARIO	SECRETARIO	SECRETARIO	SECRETARIO
MEX	MEXICO	SECRETARIA DE AGRICULTURA, GANADERIA Y DESARROLLO RURAL	SECRETARIO DE AGRICULTURA, GANADERIA Y DESARROLLO RURAL	SECRETARIO	SECRETARIA DE AGRICULTURA, GANADERIA Y DESARROLLO RURAL	SECRETARIO	SECRETARIO	SECRETARIO	SECRETARIO
MEX	MEXICO	SECRETARIA DE AMBIENTE, ENERGIA Y CLIMA	SECRETARIO DE AMBIENTE, ENERGIA Y CLIMA	SECRETARIO	SECRETARIA DE AMBIENTE, ENERGIA Y CLIMA	SECRETARIO	SECRETARIO	SECRETARIO	SECRETARIO
MEX	MEXICO	SECRETARIA DE INFRACONSTRUCCIONES	SECRETARIO DE INFRACONSTRUCCIONES	SECRETARIO	SECRETARIA DE INFRACONSTRUCCIONES	SECRETARIO	SECRETARIO	SECRETARIO	SECRETARIO
MEX	MEXICO	SECRETARIA DE SEGURIDAD PUBLICA	SECRETARIO DE SEGURIDAD PUBLICA	SECRETARIO	SECRETARIA DE SEGURIDAD PUBLICA	SECRETARIO	SECRETARIO	SECRETARIO	SECRETARIO
MEX	MEXICO	SECRETARIA DE DEFENSA NACIONAL	SECRETARIO DE DEFENSA NACIONAL	SECRETARIO	SECRETARIA DE DEFENSA NACIONAL	SECRETARIO	SECRETARIO	SECRETARIO	SECRETARIO
MEX	MEXICO	SECRETARIA DE ECONOMIA Y FINANZAS	SECRETARIO DE ECONOMIA Y FINANZAS	SECRETARIO	SECRETARIA DE ECONOMIA Y FINANZAS	SECRETARIO	SECRETARIO	SECRETARIO	SECRETARIO
MEX	MEXICO	SECRETARIA DE AGRICULTURA, GANADERIA Y DESARROLLO RURAL	SECRETARIO DE AGRICULTURA, GANADERIA Y DESARROLLO RURAL	SECRETARIO	SECRETARIA DE AGRICULTURA, GANADERIA Y DESARROLLO RURAL	SECRETARIO	SECRETARIO	SECRETARIO	SECRETARIO
MEX	MEXICO	SECRETARIA DE AMBIENTE, ENERGIA Y CLIMA	SECRETARIO DE AMBIENTE, ENERGIA Y CLIMA	SECRETARIO	SECRETARIA DE AMBIENTE, ENERGIA Y CLIMA	SECRETARIO	SECRETARIO	SECRETARIO	SECRETARIO
MEX	MEXICO	SECRETARIA DE INFRACONSTRUCCIONES	SECRETARIO DE INFRACONSTRUCCIONES	SECRETARIO	SECRETARIA DE INFRACONSTRUCCIONES	SECRETARIO	SECRETARIO	SECRETARIO	SECRETARIO
MEX	MEXICO	SECRETARIA DE SEGURIDAD PUBLICA	SECRETARIO DE SEGURIDAD PUBLICA	SECRETARIO	SECRETARIA DE SEGURIDAD PUBLICA	SECRETARIO	SECRETARIO	SECRETARIO	SECRETARIO
MEX	MEXICO	SECRETARIA DE DEFENSA NACIONAL	SECRETARIO DE DEFENSA NACIONAL	SECRETARIO	SECRETARIA DE DEFENSA NACIONAL	SECRETARIO	SECRETARIO	SECRETARIO	SECRETARIO
MEX	MEXICO	SECRETARIA DE ECONOMIA Y FINANZAS	SECRETARIO DE ECONOMIA Y FINANZAS	SECRETARIO	SECRETARIA DE ECONOMIA Y FINANZAS	SECRETARIO	SECRETARIO	SECRETARIO	SECRETARIO
MEX	MEXICO	SECRETARIA DE AGRICULTURA, GANADERIA Y DESARROLLO RURAL	SECRETARIO DE AGRICULTURA, GANADERIA Y DESARROLLO RURAL	SECRETARIO	SECRETARIA DE AGRICULTURA, GANADERIA Y DESARROLLO RURAL	SECRETARIO	SECRETARIO	SECRETARIO	SECRETARIO
MEX	MEXICO	SECRETARIA DE AMBIENTE, ENERGIA Y CLIMA	SECRETARIO DE AMBIENTE, ENERGIA Y CLIMA	SECRETARIO	SECRETARIA DE AMBIENTE, ENERGIA Y CLIMA	SECRETARIO	SECRETARIO	SECRETARIO	SECRETARIO
MEX	MEXICO	SECRETARIA DE INFRACONSTRUCCIONES	SECRETARIO DE INFRACONSTRUCCIONES	SECRETARIO	SECRETARIA DE INFRACONSTRUCCIONES	SECRETARIO	SECRETARIO	SECRETARIO	SECRETARIO
MEX	MEXICO	SECRETARIA DE SEGURIDAD PUBLICA	SECRETARIO DE SEGURIDAD PUBLICA	SECRETARIO	SECRETARIA DE SEGURIDAD PUBLICA	SECRETARIO	SECRETARIO	SECRETARIO	SECRETARIO
MEX	MEXICO	SECRETARIA DE DEFENSA NACIONAL	SECRETARIO DE DEFENSA NACIONAL	SECRETARIO	SECRETARIA DE DEFENSA NACIONAL	SECRETARIO	SECRETARIO	SECRETARIO	SECRETARIO

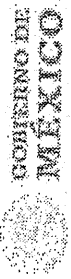

Anexo No. 3.4 Guía de Distribución

CANTIDAD	QUÉSTION	EDAD	OPROYEUBICA	DIRECCION	DESCRIP	QUÉSTION	FECH	EX	DESCRIPCION	CANTIDAD
14	489	1904	HOSPITAL GENERAL DE ZONA DE SERVICIOS CAMAS, TIPO, VICTORIA	PREVENCIÓN DEL PALESIAS DE LA ESCALERA SUPLENDO DE SERVICIO EN LOS SERVICIOS DE PATRULLA 4. ANTES DE LA OPERACIÓN DEL CASAPATRAL 1904, CONSERVACIÓN MANTENIMIENTO, VICTORIA	48900001	48900001	2018	14	14	14
16	490	1904	HOSPITAL GENERAL DE ZONA DE SERVICIOS CAMAS, TIPO, VICTORIA	PREVENCIÓN DEL PALESIAS DE LA ESCALERA SUPLENDO DE SERVICIO EN LOS SERVICIOS DE PATRULLA 4. ANTES DE LA OPERACIÓN DEL CASAPATRAL 1904, CONSERVACIÓN MANTENIMIENTO, VICTORIA	48900002	48900002	2018	16	16	16
6	491	1904	HOSPITAL GENERAL DE ZONA DE SERVICIOS CAMAS, TIPO, VICTORIA	PREVENCIÓN DEL PALESIAS DE LA ESCALERA SUPLENDO DE SERVICIO EN LOS SERVICIOS DE PATRULLA 4. ANTES DE LA OPERACIÓN DEL CASAPATRAL 1904, CONSERVACIÓN MANTENIMIENTO, VICTORIA	48900003	48900003	2018	6	6	6
14	492	1904	HOSPITAL GENERAL DE ZONA DE SERVICIOS CAMAS, TIPO, VICTORIA	PREVENCIÓN DEL PALESIAS DE LA ESCALERA SUPLENDO DE SERVICIO EN LOS SERVICIOS DE PATRULLA 4. ANTES DE LA OPERACIÓN DEL CASAPATRAL 1904, CONSERVACIÓN MANTENIMIENTO, VICTORIA	48900004	48900004	2018	14	14	14
7	493	1904	HOSPITAL GENERAL DE ZONA DE SERVICIOS CAMAS, TIPO, VICTORIA	PREVENCIÓN DEL PALESIAS DE LA ESCALERA SUPLENDO DE SERVICIO EN LOS SERVICIOS DE PATRULLA 4. ANTES DE LA OPERACIÓN DEL CASAPATRAL 1904, CONSERVACIÓN MANTENIMIENTO, VICTORIA	48900005	48900005	2018	7	7	7
7	494	1904	HOSPITAL GENERAL DE ZONA DE SERVICIOS CAMAS, TIPO, VICTORIA	PREVENCIÓN DEL PALESIAS DE LA ESCALERA SUPLENDO DE SERVICIO EN LOS SERVICIOS DE PATRULLA 4. ANTES DE LA OPERACIÓN DEL CASAPATRAL 1904, CONSERVACIÓN MANTENIMIENTO, VICTORIA	48900006	48900006	2018	7	7	7
8	495	1904	HOSPITAL GENERAL DE ZONA DE SERVICIOS CAMAS, TIPO, VICTORIA	PREVENCIÓN DEL PALESIAS DE LA ESCALERA SUPLENDO DE SERVICIO EN LOS SERVICIOS DE PATRULLA 4. ANTES DE LA OPERACIÓN DEL CASAPATRAL 1904, CONSERVACIÓN MANTENIMIENTO, VICTORIA	48900007	48900007	2018	8	8	8
24	496	1904	HOSPITAL GENERAL DE ZONA DE SERVICIOS CAMAS, TIPO, VICTORIA	PREVENCIÓN DEL PALESIAS DE LA ESCALERA SUPLENDO DE SERVICIO EN LOS SERVICIOS DE PATRULLA 4. ANTES DE LA OPERACIÓN DEL CASAPATRAL 1904, CONSERVACIÓN MANTENIMIENTO, VICTORIA	48900008	48900008	2018	24	24	24
2	497	1904	HOSPITAL GENERAL DE ZONA DE SERVICIOS CAMAS, TIPO, VICTORIA	PREVENCIÓN DEL PALESIAS DE LA ESCALERA SUPLENDO DE SERVICIO EN LOS SERVICIOS DE PATRULLA 4. ANTES DE LA OPERACIÓN DEL CASAPATRAL 1904, CONSERVACIÓN MANTENIMIENTO, VICTORIA	48900009	48900009	2018	2	2	2
85	498	1904	HOSPITAL GENERAL DE ZONA DE SERVICIOS CAMAS, TIPO, VICTORIA	PREVENCIÓN DEL PALESIAS DE LA ESCALERA SUPLENDO DE SERVICIO EN LOS SERVICIOS DE PATRULLA 4. ANTES DE LA OPERACIÓN DEL CASAPATRAL 1904, CONSERVACIÓN MANTENIMIENTO, VICTORIA	48900010	48900010	2018	85	85	85
3	499	1904	HOSPITAL GENERAL DE ZONA DE SERVICIOS CAMAS, TIPO, VICTORIA	PREVENCIÓN DEL PALESIAS DE LA ESCALERA SUPLENDO DE SERVICIO EN LOS SERVICIOS DE PATRULLA 4. ANTES DE LA OPERACIÓN DEL CASAPATRAL 1904, CONSERVACIÓN MANTENIMIENTO, VICTORIA	48900011	48900011	2018	3	3	3
6	500	1904	HOSPITAL GENERAL DE ZONA DE SERVICIOS CAMAS, TIPO, VICTORIA	PREVENCIÓN DEL PALESIAS DE LA ESCALERA SUPLENDO DE SERVICIO EN LOS SERVICIOS DE PATRULLA 4. ANTES DE LA OPERACIÓN DEL CASAPATRAL 1904, CONSERVACIÓN MANTENIMIENTO, VICTORIA	48900012	48900012	2018	6	6	6
2	501	1904	HOSPITAL GENERAL DE ZONA DE SERVICIOS CAMAS, TIPO, VICTORIA	PREVENCIÓN DEL PALESIAS DE LA ESCALERA SUPLENDO DE SERVICIO EN LOS SERVICIOS DE PATRULLA 4. ANTES DE LA OPERACIÓN DEL CASAPATRAL 1904, CONSERVACIÓN MANTENIMIENTO, VICTORIA	48900013	48900013	2018	2	2	2
74	502	1904	HOSPITAL GENERAL DE ZONA DE SERVICIOS CAMAS, TIPO, VICTORIA	PREVENCIÓN DEL PALESIAS DE LA ESCALERA SUPLENDO DE SERVICIO EN LOS SERVICIOS DE PATRULLA 4. ANTES DE LA OPERACIÓN DEL CASAPATRAL 1904, CONSERVACIÓN MANTENIMIENTO, VICTORIA	48900014	48900014	2018	74	74	74

ANEXOS
 DIVISION DE CONTRATOS



Anexo No. 3.4 Colla de Distribución

ESTADO	MUNICIPIO	ACTIVIDAD	DESCRIPCIÓN	UNIDAD	CANTIDAD	VALOR UNITARIO	VALOR TOTAL	FECHA	OTROS
978	YUCAYÁN	INDUSTRIAL	INDUSTRIAL	kg	20000	1.50	30000.00	2000	INDUSTRIAL
979	YUCAYÁN	INDUSTRIAL	INDUSTRIAL	kg	20000	1.50	30000.00	2000	INDUSTRIAL
980	YUCAYÁN	INDUSTRIAL	INDUSTRIAL	kg	20000	1.50	30000.00	2000	INDUSTRIAL
981	YUCAYÁN	INDUSTRIAL	INDUSTRIAL	kg	20000	1.50	30000.00	2000	INDUSTRIAL
982	YUCAYÁN	INDUSTRIAL	INDUSTRIAL	kg	20000	1.50	30000.00	2000	INDUSTRIAL
983	YUCAYÁN	INDUSTRIAL	INDUSTRIAL	kg	20000	1.50	30000.00	2000	INDUSTRIAL
984	YUCAYÁN	INDUSTRIAL	INDUSTRIAL	kg	20000	1.50	30000.00	2000	INDUSTRIAL
985	YUCAYÁN	INDUSTRIAL	INDUSTRIAL	kg	20000	1.50	30000.00	2000	INDUSTRIAL
986	YUCAYÁN	INDUSTRIAL	INDUSTRIAL	kg	20000	1.50	30000.00	2000	INDUSTRIAL
987	YUCAYÁN	INDUSTRIAL	INDUSTRIAL	kg	20000	1.50	30000.00	2000	INDUSTRIAL
988	YUCAYÁN	INDUSTRIAL	INDUSTRIAL	kg	20000	1.50	30000.00	2000	INDUSTRIAL
989	YUCAYÁN	INDUSTRIAL	INDUSTRIAL	kg	20000	1.50	30000.00	2000	INDUSTRIAL
990	YUCAYÁN	INDUSTRIAL	INDUSTRIAL	kg	20000	1.50	30000.00	2000	INDUSTRIAL
991	YUCAYÁN	INDUSTRIAL	INDUSTRIAL	kg	20000	1.50	30000.00	2000	INDUSTRIAL
992	YUCAYÁN	INDUSTRIAL	INDUSTRIAL	kg	20000	1.50	30000.00	2000	INDUSTRIAL
993	YUCAYÁN	INDUSTRIAL	INDUSTRIAL	kg	20000	1.50	30000.00	2000	INDUSTRIAL
994	YUCAYÁN	INDUSTRIAL	INDUSTRIAL	kg	20000	1.50	30000.00	2000	INDUSTRIAL
995	YUCAYÁN	INDUSTRIAL	INDUSTRIAL	kg	20000	1.50	30000.00	2000	INDUSTRIAL
996	YUCAYÁN	INDUSTRIAL	INDUSTRIAL	kg	20000	1.50	30000.00	2000	INDUSTRIAL
997	YUCAYÁN	INDUSTRIAL	INDUSTRIAL	kg	20000	1.50	30000.00	2000	INDUSTRIAL
998	YUCAYÁN	INDUSTRIAL	INDUSTRIAL	kg	20000	1.50	30000.00	2000	INDUSTRIAL
999	YUCAYÁN	INDUSTRIAL	INDUSTRIAL	kg	20000	1.50	30000.00	2000	INDUSTRIAL
1000	YUCAYÁN	INDUSTRIAL	INDUSTRIAL	kg	20000	1.50	30000.00	2000	INDUSTRIAL

[Handwritten signature and notes]

Apéndice No. 3.4 Guía de Distribución:

CANTIDAD	DESCRIPCIÓN	FECHA	PRE	CURUP	DISPO	DECE	DECE	DECE	DECE	DECE	DECE
42	MEDICAMENTO PARA EL TRATAMIENTO DE LA ENFERMEDAD DE LAS VECILLAS	2015	2015	2015	2015	2015	2015	2015	2015	2015	2015
43	MEDICAMENTO PARA EL TRATAMIENTO DE LA ENFERMEDAD DE LAS VECILLAS	2015	2015	2015	2015	2015	2015	2015	2015	2015	2015
44	MEDICAMENTO PARA EL TRATAMIENTO DE LA ENFERMEDAD DE LAS VECILLAS	2015	2015	2015	2015	2015	2015	2015	2015	2015	2015
45	MEDICAMENTO PARA EL TRATAMIENTO DE LA ENFERMEDAD DE LAS VECILLAS	2015	2015	2015	2015	2015	2015	2015	2015	2015	2015
46	MEDICAMENTO PARA EL TRATAMIENTO DE LA ENFERMEDAD DE LAS VECILLAS	2015	2015	2015	2015	2015	2015	2015	2015	2015	2015
47	MEDICAMENTO PARA EL TRATAMIENTO DE LA ENFERMEDAD DE LAS VECILLAS	2015	2015	2015	2015	2015	2015	2015	2015	2015	2015
48	MEDICAMENTO PARA EL TRATAMIENTO DE LA ENFERMEDAD DE LAS VECILLAS	2015	2015	2015	2015	2015	2015	2015	2015	2015	2015
49	MEDICAMENTO PARA EL TRATAMIENTO DE LA ENFERMEDAD DE LAS VECILLAS	2015	2015	2015	2015	2015	2015	2015	2015	2015	2015
50	MEDICAMENTO PARA EL TRATAMIENTO DE LA ENFERMEDAD DE LAS VECILLAS	2015	2015	2015	2015	2015	2015	2015	2015	2015	2015
51	MEDICAMENTO PARA EL TRATAMIENTO DE LA ENFERMEDAD DE LAS VECILLAS	2015	2015	2015	2015	2015	2015	2015	2015	2015	2015
52	MEDICAMENTO PARA EL TRATAMIENTO DE LA ENFERMEDAD DE LAS VECILLAS	2015	2015	2015	2015	2015	2015	2015	2015	2015	2015
53	MEDICAMENTO PARA EL TRATAMIENTO DE LA ENFERMEDAD DE LAS VECILLAS	2015	2015	2015	2015	2015	2015	2015	2015	2015	2015
54	MEDICAMENTO PARA EL TRATAMIENTO DE LA ENFERMEDAD DE LAS VECILLAS	2015	2015	2015	2015	2015	2015	2015	2015	2015	2015

ANEXOS

DIVISION DE CONTRATOS



Anexo No. 3.4 Glosario de Distribución

CLAVE	ESTADO	TIPO DE ENTIDAD	INDICADOR	DESCRIPCIÓN	UNIDAD DE MEDIDA	GRUPO	CLASIFICACIÓN	FECHA	ESTATUS	COMENTARIOS	OTROS
001	VERACRUZ	ESTADO	001	ESTADO DE VERACRUZ	ESTADO	001	001	001	001	ESTADO DE VERACRUZ	001
002	VERACRUZ	MUNICIPIO	002	MUNICIPIO DE VERACRUZ	MUNICIPIO	002	002	002	002	MUNICIPIO DE VERACRUZ	002
003	VERACRUZ	MUNICIPIO	003	MUNICIPIO DE VERACRUZ	MUNICIPIO	003	003	003	003	MUNICIPIO DE VERACRUZ	003
004	VERACRUZ	MUNICIPIO	004	MUNICIPIO DE VERACRUZ	MUNICIPIO	004	004	004	004	MUNICIPIO DE VERACRUZ	004
005	VERACRUZ	MUNICIPIO	005	MUNICIPIO DE VERACRUZ	MUNICIPIO	005	005	005	005	MUNICIPIO DE VERACRUZ	005
006	VERACRUZ	MUNICIPIO	006	MUNICIPIO DE VERACRUZ	MUNICIPIO	006	006	006	006	MUNICIPIO DE VERACRUZ	006
007	VERACRUZ	MUNICIPIO	007	MUNICIPIO DE VERACRUZ	MUNICIPIO	007	007	007	007	MUNICIPIO DE VERACRUZ	007
008	VERACRUZ	MUNICIPIO	008	MUNICIPIO DE VERACRUZ	MUNICIPIO	008	008	008	008	MUNICIPIO DE VERACRUZ	008
009	VERACRUZ	MUNICIPIO	009	MUNICIPIO DE VERACRUZ	MUNICIPIO	009	009	009	009	MUNICIPIO DE VERACRUZ	009
010	VERACRUZ	MUNICIPIO	010	MUNICIPIO DE VERACRUZ	MUNICIPIO	010	010	010	010	MUNICIPIO DE VERACRUZ	010
011	VERACRUZ	MUNICIPIO	011	MUNICIPIO DE VERACRUZ	MUNICIPIO	011	011	011	011	MUNICIPIO DE VERACRUZ	011
012	VERACRUZ	MUNICIPIO	012	MUNICIPIO DE VERACRUZ	MUNICIPIO	012	012	012	012	MUNICIPIO DE VERACRUZ	012
013	VERACRUZ	MUNICIPIO	013	MUNICIPIO DE VERACRUZ	MUNICIPIO	013	013	013	013	MUNICIPIO DE VERACRUZ	013
014	VERACRUZ	MUNICIPIO	014	MUNICIPIO DE VERACRUZ	MUNICIPIO	014	014	014	014	MUNICIPIO DE VERACRUZ	014
015	VERACRUZ	MUNICIPIO	015	MUNICIPIO DE VERACRUZ	MUNICIPIO	015	015	015	015	MUNICIPIO DE VERACRUZ	015
016	VERACRUZ	MUNICIPIO	016	MUNICIPIO DE VERACRUZ	MUNICIPIO	016	016	016	016	MUNICIPIO DE VERACRUZ	016
017	VERACRUZ	MUNICIPIO	017	MUNICIPIO DE VERACRUZ	MUNICIPIO	017	017	017	017	MUNICIPIO DE VERACRUZ	017
018	VERACRUZ	MUNICIPIO	018	MUNICIPIO DE VERACRUZ	MUNICIPIO	018	018	018	018	MUNICIPIO DE VERACRUZ	018
019	VERACRUZ	MUNICIPIO	019	MUNICIPIO DE VERACRUZ	MUNICIPIO	019	019	019	019	MUNICIPIO DE VERACRUZ	019
020	VERACRUZ	MUNICIPIO	020	MUNICIPIO DE VERACRUZ	MUNICIPIO	020	020	020	020	MUNICIPIO DE VERACRUZ	020
021	VERACRUZ	MUNICIPIO	021	MUNICIPIO DE VERACRUZ	MUNICIPIO	021	021	021	021	MUNICIPIO DE VERACRUZ	021
022	VERACRUZ	MUNICIPIO	022	MUNICIPIO DE VERACRUZ	MUNICIPIO	022	022	022	022	MUNICIPIO DE VERACRUZ	022
023	VERACRUZ	MUNICIPIO	023	MUNICIPIO DE VERACRUZ	MUNICIPIO	023	023	023	023	MUNICIPIO DE VERACRUZ	023
024	VERACRUZ	MUNICIPIO	024	MUNICIPIO DE VERACRUZ	MUNICIPIO	024	024	024	024	MUNICIPIO DE VERACRUZ	024
025	VERACRUZ	MUNICIPIO	025	MUNICIPIO DE VERACRUZ	MUNICIPIO	025	025	025	025	MUNICIPIO DE VERACRUZ	025
026	VERACRUZ	MUNICIPIO	026	MUNICIPIO DE VERACRUZ	MUNICIPIO	026	026	026	026	MUNICIPIO DE VERACRUZ	026
027	VERACRUZ	MUNICIPIO	027	MUNICIPIO DE VERACRUZ	MUNICIPIO	027	027	027	027	MUNICIPIO DE VERACRUZ	027
028	VERACRUZ	MUNICIPIO	028	MUNICIPIO DE VERACRUZ	MUNICIPIO	028	028	028	028	MUNICIPIO DE VERACRUZ	028
029	VERACRUZ	MUNICIPIO	029	MUNICIPIO DE VERACRUZ	MUNICIPIO	029	029	029	029	MUNICIPIO DE VERACRUZ	029
030	VERACRUZ	MUNICIPIO	030	MUNICIPIO DE VERACRUZ	MUNICIPIO	030	030	030	030	MUNICIPIO DE VERACRUZ	030
031	VERACRUZ	MUNICIPIO	031	MUNICIPIO DE VERACRUZ	MUNICIPIO	031	031	031	031	MUNICIPIO DE VERACRUZ	031
032	VERACRUZ	MUNICIPIO	032	MUNICIPIO DE VERACRUZ	MUNICIPIO	032	032	032	032	MUNICIPIO DE VERACRUZ	032
033	VERACRUZ	MUNICIPIO	033	MUNICIPIO DE VERACRUZ	MUNICIPIO	033	033	033	033	MUNICIPIO DE VERACRUZ	033
034	VERACRUZ	MUNICIPIO	034	MUNICIPIO DE VERACRUZ	MUNICIPIO	034	034	034	034	MUNICIPIO DE VERACRUZ	034
035	VERACRUZ	MUNICIPIO	035	MUNICIPIO DE VERACRUZ	MUNICIPIO	035	035	035	035	MUNICIPIO DE VERACRUZ	035
036	VERACRUZ	MUNICIPIO	036	MUNICIPIO DE VERACRUZ	MUNICIPIO	036	036	036	036	MUNICIPIO DE VERACRUZ	036
037	VERACRUZ	MUNICIPIO	037	MUNICIPIO DE VERACRUZ	MUNICIPIO	037	037	037	037	MUNICIPIO DE VERACRUZ	037
038	VERACRUZ	MUNICIPIO	038	MUNICIPIO DE VERACRUZ	MUNICIPIO	038	038	038	038	MUNICIPIO DE VERACRUZ	038
039	VERACRUZ	MUNICIPIO	039	MUNICIPIO DE VERACRUZ	MUNICIPIO	039	039	039	039	MUNICIPIO DE VERACRUZ	039
040	VERACRUZ	MUNICIPIO	040	MUNICIPIO DE VERACRUZ	MUNICIPIO	040	040	040	040	MUNICIPIO DE VERACRUZ	040
041	VERACRUZ	MUNICIPIO	041	MUNICIPIO DE VERACRUZ	MUNICIPIO	041	041	041	041	MUNICIPIO DE VERACRUZ	041
042	VERACRUZ	MUNICIPIO	042	MUNICIPIO DE VERACRUZ	MUNICIPIO	042	042	042	042	MUNICIPIO DE VERACRUZ	042
043	VERACRUZ	MUNICIPIO	043	MUNICIPIO DE VERACRUZ	MUNICIPIO	043	043	043	043	MUNICIPIO DE VERACRUZ	043
044	VERACRUZ	MUNICIPIO	044	MUNICIPIO DE VERACRUZ	MUNICIPIO	044	044	044	044	MUNICIPIO DE VERACRUZ	044
045	VERACRUZ	MUNICIPIO	045	MUNICIPIO DE VERACRUZ	MUNICIPIO	045	045	045	045	MUNICIPIO DE VERACRUZ	045
046	VERACRUZ	MUNICIPIO	046	MUNICIPIO DE VERACRUZ	MUNICIPIO	046	046	046	046	MUNICIPIO DE VERACRUZ	046
047	VERACRUZ	MUNICIPIO	047	MUNICIPIO DE VERACRUZ	MUNICIPIO	047	047	047	047	MUNICIPIO DE VERACRUZ	047
048	VERACRUZ	MUNICIPIO	048	MUNICIPIO DE VERACRUZ	MUNICIPIO	048	048	048	048	MUNICIPIO DE VERACRUZ	048
049	VERACRUZ	MUNICIPIO	049	MUNICIPIO DE VERACRUZ	MUNICIPIO	049	049	049	049	MUNICIPIO DE VERACRUZ	049
050	VERACRUZ	MUNICIPIO	050	MUNICIPIO DE VERACRUZ	MUNICIPIO	050	050	050	050	MUNICIPIO DE VERACRUZ	050

VERACRUZ

SIN TEXTO

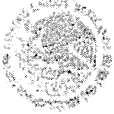

ANEXO No. 4 Términos y Condiciones

Adquisición de Bienes para el Programa "Mobiliario Médico y de Laboratorio para Hospitales Prioritarios", con No. de Requisición "OP-EA-MML-01-2024"

a) Vigencia:

La vigencia del contrato será a partir del día natural siguiente de la notificación de adjudicación y hasta el 31 de diciembre de 2024.

b) Plazo y lugar de entrega del bien:

Plazo

El plazo de entrega para todas las partidas relacionadas en el **Anexo No. 3.2** "Relación y Cantidad de Bienes" será de 60 días naturales, los cuales serán contados a partir del día siguiente natural de la notificación del **Anexo No. 4.5** "Orden de Suministro" que realice el Administrador del Contrato al licitante adjudicado. En caso de que el licitante adjudicado este en posibilidades de entregar en un plazo menor a los 60 días naturales podrá solicitar la autorización del Administrador del Contrato para entregarlos en dicho plazo menor, esta autorización deberá constar por escrito o vía correo electrónico.

La notificación del **Anexo No. 4.5** "Orden de Suministro" podrá ser realizada a partir del día natural siguiente al inicio de la vigencia del contrato y hasta el 30 de agosto de 2024. Los Administradores del Contrato especificarán, en cada **Anexo No. 4.5** "Orden de Suministro", el lugar y cantidades de entrega de los bienes solicitados de cada partida con cargo al contrato abierto.

A partir de notificado el **Anexo No. 4.5** "Orden de Suministro" y dentro del plazo de entrega para cada partida, el licitante adjudicado deberá realizar la entrega, recepción y, en su caso, adecuación, instalación y puesta en operación de los bienes adjudicados, establecidos en el **Anexo No. 3.3** "Requisitos de los Bienes" del Anexo Técnico

Lugar

El lugar de entrega de los bienes, a entera satisfacción del Instituto, será en las Unidades Médicas contenidas en el **Anexo No. 3.4** "Guía de Distribución".

c) Mecanismo de evaluación de proposiciones.

De acuerdo a los establecido en los artículos 36 párrafo segundo y 36 Bis fracción II de la Ley de Adquisiciones, Arrendamientos y Servicios del Sector Público, en adelante LAASSP, así como del artículo 51 párrafo segundo del Reglamento de la Ley de Adquisiciones, Arrendamientos y Servicios del Sector Público, en adelante RLAASSP, se aplicará el criterio de evaluación BINARIO para determinar la solvencia de las proposiciones, por lo que se adjudicará a quien cumpla los requisitos establecidos en la presente Convocatoria y oferte el precio más bajo.

Página 2 de 17

Para efectos de evaluación de las Características, se procederá al análisis integral de la propuesta técnica, tomando en consideración los siguientes criterios:

1. Se corroborará la inclusión y legibilidad de la totalidad de la documentación técnica del licitante, remitida a través del sistema CompraNet, solicitada en el presente procedimiento, considerando las modificaciones que deriven de la o las juntas de aclaraciones, cuando algún documento sea ilegible o incompleto, se tendrá por no presentado.
2. Se verificará la descripción técnica del licitante, la cual deberá ser legible, amplia y detallada de los bienes ofertados, conforme a lo precisado en el Instructivo de Llenado del **Anexo No. 4.1** "Descripción amplia y detallada de los bienes ofertados", en el que el licitante deberá puntualizar las características propias del artículo y componentes que oferte, con precisión y claridad, no se considerará válida en estos casos, el escaneado y pegado de las descripciones técnicas publicada como parte de la convocatoria, la transcripción íntegra de la especificación o requisito establecido en la convocatoria, sobre todo cuando la especificación y/o requisito del artículo establecido por el Instituto permita alguna opción, conceptos de mayor o menor o ubicación dentro de un rango o cantidades puntuales al que corresponde su oferta, no siendo válido o considerado este requisito como cumplido, con la simple referencia de cumplimiento a lo requerido, sin que se detalle la especificación por cada numeral que corresponda y que cuando proceda permita corroborar con la documentación señalada en el inciso d) y e) de los presentes Términos y Condiciones, y la congruencia que debe guardar con las especificaciones y requisitos obligatorios señalados en las correspondientes "Cédula de Descripción de Artículo" (**Anexo No. 3.1**), incluyendo la información que deriva de la Junta de Aclaraciones.
3. Se comprobará la inclusión de la(s) marca(s), modelo(s) y fabricante(s) indicados en el **Anexo No. 4.1** "Descripción amplia y detallada de los bienes ofertados" y la congruencia que guarda con los anexos técnicos, folletos, catálogos, fotografías, instructivos y/o manuales del fabricante, que envíe el licitante como sustento de su oferta.
4. Se verificará la correspondencia entre la descripción técnica del licitante, indicada en el **Anexo No. 4.1** "Descripción amplia y detallada de los bienes ofertados", con los anexos técnicos, folletos, catálogos, fotografías, instructivos y/o manuales del fabricante, que envíe el licitante como sustento a su propuesta técnica.
5. Se comprobará la congruencia entre la descripción técnica del licitante, indicada en el **Anexo No. 4.1** "Descripción amplia y detallada de los bienes ofertados", incluyendo marca(s), modelo(s) y fabricante(s) y los documentos presentados para acreditar los requisitos establecidos tanto para el inciso d) "Licencias, permisos, registros, certificados o autorizaciones que debe cumplir o aplicarse al bien o servicio a contratar", contenido en los presentes Términos y Condiciones, como para el inciso e) "Norma Oficial Mexicana, Norma Mexicana, Norma Internacional, Norma de Referencia o Especificación Técnica, que resulte aplicable a los bienes" del **Anexo No. 3** "Anexo Técnico".

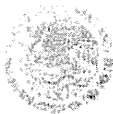

Página 3 de 17

6. Se corroborará la congruencia entre el país de origen del(los) bien(es) con base en el domicilio del(los) fabricante(s) que indique(n) el(los) Certificados de calidad contenidos en el inciso e) del Anexo Técnico.
7. Se verificará que incluya copia simple de la Carta de Garantía de los bienes, sus accesorios, y su óptimo funcionamiento, en formato libre, en papel membretado de la empresa respectiva, firmada por el representante o apoderado legal del licitante adjudicado, en la que se indique clara y expresamente el número de partida, la descripción del bien, número y nombre del procedimiento y el plazo de garantía de los bienes ofertados y su óptimo funcionamiento, requerida en el inciso j) "Garantías de anticipos, cumplimiento, defectos o vicios ocultos de bienes, calidad de servicios y de operación y funcionamiento aplicables".

Por el incumplimiento de alguna especificación y/o requisito Técnico, se desechará la proposición. Cualquier incongruencia, inconsistencia o falta de los requisitos señalados en los numerales del 1 al 7 de este apartado será causa de desechamiento de la partida o partidas donde se observen.

d) Licencias, permisos, registros, certificados o autorizaciones que debe cumplir o aplicarse al bien o servicio a contratar.

Conforme al inciso e) del Anexo Técnico

e) Folletos, catálogos, fotografías, manuales entre otros, en caso de que se requieran para comprobar las especificaciones técnicas requeridas.

Para corroborar las especificaciones y requisitos de los bienes, se requiere que el licitante presente anexos técnicos, folletos, catálogos, fotografías, imágenes, instructivos y/o manuales del fabricante, de cada uno de los bienes requeridos en el presente procedimiento de contratación, los cuales deberán corresponder, con la(s) marca(s) y modelo(s) y/o número(s) de parte(s) y/o número(s) de catálogo(s) y con la descripción técnica enunciadas por el licitante en el **Anexo No. 4.1** "Descripción amplia y detallada de los bienes ofertados", tal documentación deberá ser completa y deberá presentarse en idioma español, en este sentido, y con fundamento en el artículo 29, fracción IV de la LAASSP, se manifiesta que no se aceptará documentación en idioma distinto al español, por lo que en caso de estar en idioma diferente al español, el licitante deberá proporcionar la traducción simple al español, sin que altere, modifique o distorsione el contenido y/o alcance del documento traducido, en el entendido de que la traducción podrá contener únicamente las páginas, secciones y/o párrafos que soporten sus proposiciones.

En caso de presentar imágenes y/o fotografías para corroborar las especificaciones y requisitos ofertados, se precisa que el licitante deberá comprobar que existe la debida correspondencia entre la imagen y/o fotografía y el bien ofertado.

ANEXOS

DIVISIÓN DE CONTRATOS



Página 4 de 17

f) **Visitas a las instalaciones institucionales, donde se suministrarán o colocarán los bienes o donde se prestarán los servicios, en su caso.**

No aplica para el presente procedimiento.

g) **Visitas a las instalaciones de los proveedores.**

No aplica para el presente procedimiento.

h) **Penas convencionales y deductivas.**

Con fundamento en el artículo 53 de la LAASSP, el Instituto aplicará pena convencional por cada día natural de atraso en el cumplimiento de las obligaciones del licitante adjudicado, según corresponda y de acuerdo con lo siguiente:

- Por el atraso, por causas atribuibles al licitante adjudicado, en la entrega de los bienes a entera satisfacción del Instituto, de todas las partidas contenidas en el **Anexo No. 3.2 "Relación y Cantidad de Bienes"**, en el plazo previsto en el inciso b) de los presentes Términos y Condiciones, por el equivalente al 1 % del valor de los bienes sin incluir el IVA, entregados con atraso por cada día de atraso en la entrega.

La pena convencional se calculará por cada día natural de atraso en el cumplimiento de las obligaciones descritas en este apartado a partir del día siguiente en que concluye el plazo o la fecha convenida para el cumplimiento de estas, de acuerdo con el porcentaje de penalización establecido, aplicado al valor de los bienes entregados con atraso, de acuerdo con la siguiente fórmula:

$$Pca = (\%d) \times (npa) \times (vbspa)$$

Donde:

Pca = pena convencional aplicable.

%d = porcentaje por día determinado en el presente numeral por los atrasos descritos.

npa = número de periodo de tiempo de atraso contabilizado según corresponda.

vbspa = valor de los bienes o servicios prestados con atraso, sin IVA.

La suma de todas las penas convencionales aplicadas al licitante adjudicado no deberá exceder el importe total de la garantía de cumplimiento del contrato, en caso contrario, el administrador del contrato procederá a la rescisión de este, conforme al procedimiento descrito en el ordinal 54 de la LAASSP.

De igual forma, conforme a lo previsto en el último párrafo del artículo 96 del RLAASSP, no se aceptará la estipulación de penas convencionales a cargo del Instituto.

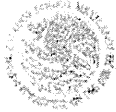

Deductivas

Con fundamento en lo dispuesto en los artículos 53 bis de la LAASSP, 97 del RLAASSP y los lineamientos 5.5.8 y 5.5.8.1 de las POBALINES de este Instituto, el Administrador del Contrato será el responsable de verificar el cumplimiento de las obligaciones derivadas del instrumento jurídico contractual que se formalice, así como de determinar, calcular, aplicar y dar seguimiento a las deducciones al pago de los bienes con motivo del incumplimiento parcial o deficiente en que pueda incurrir el licitante adjudicado respecto de las partidas que en el **Anexo No. 3.3** "Requisitos para los Bienes" se señale que les son aplicables deductivas; de igual forma será encargado de notificarlas al licitante adjudicado para que éste realice el pago correspondiente.

Dichas deductivas se aplicarán bajo el principio de proporcionalidad, toda vez que; si una parte de la obligación fue cumplida, la deductiva no será aplicada a la totalidad del monto de la partida adjudicada, de conformidad con el artículo 1844 del Código Civil Federal, supletorio de la LAASSP.

En ningún caso, el Administrador del Contrato autorizará el pago de los bienes, sino se ha determinado, calculado y notificado al licitante adjudicado las penas convencionales y deductivas aplicadas en términos de lo dispuesto en el contrato respectivo, así como su registro y validación en el Sistema PREI Millenium.

El importe máximo de las deducciones no podrá ser mayor al que resulte de aplicar el porcentaje de la garantía de cumplimiento, de conformidad con el lineamiento 5.5.8., inciso e) de las POBALINES en Materia de Adquisiciones, Arrendamientos y servicios del Instituto. En caso contrario, el Administrador del Contrato podrá cancelar la o las partidas objeto del incumplimiento parcial o deficiente, o bien rescindir el contrato respectivo, en concordancia al ordinal número 53 Bis de la LAASSP.

En caso de existir más de un administrador del contrato, corresponderá el cálculo y notificación de la deductiva al administrador del OOAD o UMAE al que correspondan la mayor cantidad de bienes no entregados, con apoyo del resto de los administradores para la integración del expediente respectivo.

En este sentido, a continuación, se establece las deductivas que se aplicarán en caso de incumplimiento parcial o deficiente en las obligaciones contractuales señaladas en la siguiente tabla, únicamente a las partidas sujetas de aplicación de estas, de conformidad con el **Anexo 3.3** "Requisitos para los Bienes":

Concepto u Obligación	Nivel de Servicio	Unidad de Medida	Deducción sobre el precio unitario sin IVA	Límites de incumplimiento
Bien descrito en cada partida de las	Entregar el bien descrito en cada	Por la entrega parcial o deficiente del bien	1.0% del precio	Será hasta por el monto de la

Concepto u Obligación	Nivel de Servicio	Unidad de Medida	Deducción sobre el precio unitario sin IVA	Límites de incumplimiento
que les sean aplicables de acuerdo con el Anexo No. 3.3 "Requisitos para los Bienes"	partida de las que les sean aplicables las deductivas, de acuerdo con el Anexo No. 3.3 "Requisitos para los Bienes", en el plazo de entrega establecido en el inciso b) de los presentes Términos y Condiciones, a partir de la notificación realizada mediante el Anexo No. 4.5 "Orden de suministro". Lo anterior, cubriendo la totalidad de las características, elementos, accesorios, instalación, de acuerdo con el Anexo Técnico y los presentes Términos y Condiciones.	descrito en cada partida de las que les sean aplicables deductivas, de acuerdo con el Anexo No. 3.3 "Requisitos para los Bienes", en el plazo de entrega establecido en el inciso b) de los presentes Términos y Condiciones, a partir de la notificación realizada mediante el Anexo No. 4.5 "Orden de suministro". Lo anterior, incluye la totalidad de las características, elementos, accesorios, instalación, de acuerdo con el Anexo Técnico y los presentes Términos y Condiciones.	unitario por cada día natural de atraso por incumplimiento sin incluir IVA	garantía de cumplimiento

- La Deducción es de conformidad a lo señalado en el 5.5.8, inciso e) de las POBALINES en Materia de Adquisiciones, Arrendamientos y servicios del Instituto

i) En su caso, mecanismos requeridos al proveedor para responder por defectos o vicios ocultos de los bienes o de la calidad de los servicios.

El licitante adjudicado, durante la vigencia, señalada en el Anexo No. 3.3 "Requisitos para los bienes" en la columna "Periodo de Garantía", de la garantía por los defectos o vicios ocultos de los bienes entregados, se compromete a responder ante la ocurrencia de defectos o vicios ocultos en los bienes entregados, a través del siguiente mecanismo:

Por conducto de los administradores del contrato, se podrá solicitar al licitante adjudicado, la reparación o el canje de los bienes que:

- Presenten defectos a simple vista o de fabricación,

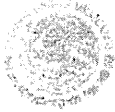

Página 7 de 17

- Especificaciones distintas o de calidad inferior a las establecidas en el contrato, ocultas al momento de la entrega - recepción,
- Vicios ocultos o fallas.
- Cuando el área usuaria manifieste alguna queja en el sentido de que el funcionamiento inadecuado del bien afecta la calidad del servicio.

Debiendo notificar al licitante adjudicado dentro del periodo de 5 días hábiles siguientes al momento en que se haya tenido conocimiento de alguno de los supuestos antes mencionados.

El Administrador del Contrato podrá realizar indistintamente dicha notificación al licitante adjudicado por cualquiera de los siguientes medios electrónicos y/o domicilios:

- Dirección de correo electrónico que proporcione al momento de entregar los bienes,
- Dirección de correo electrónico que alude el artículo 29 fracción VII de la Ley de Adquisiciones, Arrendamientos y Servicios del Sector Público,
- Domicilio señalado por el licitante adjudicado en su propuesta, en términos del artículo 49 del Reglamento de la Ley de Adquisiciones, Arrendamientos y Servicios del Sector Público.

Una vez notificado, el licitante adjudicado deberá reparar los bienes, cuando así proceda, en un plazo máximo de 6 días hábiles a partir de la notificación o bien, realizar el canje o reemplazo, por bienes nuevos en un plazo máximo de 30 días naturales a partir de la notificación, a entera satisfacción del Instituto, siempre que se encuentre vigente la garantía con la que se adquirió el bien. Lo anterior observando los plazos y procedimientos establecidos en el inciso "j) Garantías de anticipos, cumplimiento, defectos o vicios ocultos de bienes, calidad de servicios y de operación y funcionamiento aplicables, de los presentes Términos y Condiciones.

j) Garantías de anticipos, cumplimiento, defectos o vicios ocultos de bienes, calidad de servicios y de operación y funcionamiento aplicables.

Carta de Garantía de los bienes, sus accesorios, y su óptimo funcionamiento

El licitante adjudicado deberá garantizar los bienes y sus accesorios que oferte y su óptimo funcionamiento por un periodo obligatorio acorde a lo establecido en el **Anexo No. 3.3** "Requisitos para los bienes" en la columna "Periodo de Garantía", misma que será exigible por el Instituto, a partir de la entrega de los bienes, a entera satisfacción del mismo, en las Unidades Médicas, contenidas en el **Anexo No. 3.4** "Guía de Distribución", de destino final de los bienes y hasta el cumplimiento del periodo correspondiente.

Por lo anterior, los licitantes deberán integrar a su propuesta, copia simple de la Carta de Garantía de los bienes, sus accesorios, y su óptimo funcionamiento, en formato libre, en papel membretado de la empresa respectiva, firmada por el representante o apoderado legal del licitante adjudicado, en la que se indique clara y expresamente el número de partida del bien, la descripción de los bienes, el número y nombre del Procedimiento, así como el plazo de garantía de los bienes ofertados y su óptimo funcionamiento. De igual manera, se debe establecer que la garantía responde a una cobertura amplia contra vicios ocultos, defectos de fabricación o

cualquier falla que presenten, los bienes y sus accesorios por el periodo establecido. La Carta de Garantía de los bienes deberá ser entregada por el licitante que resulte adjudicado durante el acto de entrega recepción de los bienes, debiendo ésta corresponder a la integrada en la propuesta técnica correspondiente. La falta de presentación de la copia simple de la Carta de Garantía de los bienes y sus accesorios y su óptimo funcionamiento en la propuesta técnica será motivo de incumplimiento.

Garantía por los Defectos y Vicios Ocultos de los Bienes

Adicionalmente a la Carta de Garantía descrita en el párrafo previo y con fundamento en el artículo 45 fracción XVII, artículo 53 segundo párrafo de la LAASSP y artículo 96 segundo párrafo del RLAASSP, el licitante adjudicado se obliga constituir una Garantía por los Defectos y Vicios Ocultos de los Bienes, así como de todas las obligaciones a cargo del licitante adjudicado cuyo cumplimiento vencen en plazo posterior a la terminación de la vigencia del contrato, por una vigencia del mismo plazo que el licitante adjudicado oferte para garantizar todos los bienes incluidos en su propuesta, la cual será acorde a lo establecido en el **Anexo No. 3.3** "Requisitos para los bienes" en la columna "Período de Garantía".

Dicha Garantía por los Defectos y Vicios Ocultos de los Bienes, cubrirá:

- La reparación o sustitución de los bienes y sus accesorios, que, una vez recibidos por el Instituto, presenten vicios ocultos, defectos de fabricación o fallas no originadas por el mal uso de estos.
- La disponibilidad, en venta, para el Instituto de refacciones y consumibles que en su caso requieran los bienes y/o accesorios adjudicados.

El licitante adjudicado deberá constituir esta Garantía por Defectos o Vicios Ocultos de los Bienes mediante fianza expedida por compañía afianzadora mexicana autorizada por la Comisión Nacional de Seguros y Fianzas en términos de la Ley de Instituciones de Seguros y Fianzas, a favor del Instituto Mexicano del Seguro Social, por un importe equivalente al 10% (Diez por ciento) del monto total del contrato, sin incluir el IVA. Dicha fianza deberá ser entregada al Administrador del Contrato previamente a la entrega de los bienes al mismo y la formalización del Acta Administrativa de Entrega - Recepción respectiva, por lo cual, al momento de entregar los bienes, el licitante adjudicado deberá proporcionar original de dicha fianza al Administrador del Contrato.

Esta fianza podrá ser exigible por el Instituto Mexicano del Seguro Social ante la Institución Afianzadora que la expidió, cuando el licitante adjudicado:

- a) No repare los bienes y sus accesorios que presenten vicios ocultos, defectos de fabricación o fallas no originadas por el mal uso de estos, en el tiempo establecido en la fracción iii. "Plazo y condiciones de canje o devolución del bien" de este inciso j), una vez debidamente notificado por el Administrador del Contrato.
- i. Plazo para notificar al proveedor.

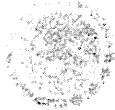

El Administrador del Contrato solicitará el canje, sustitución o reparación de los bienes y/o sus accesorios al licitante adjudicado, dentro de los 5 días hábiles siguientes a partir de tener conocimiento de alguno de los siguientes supuestos:

- Que los bienes y/o sus accesorios presenten defectos a simple vista o de fabricación,
- Especificaciones distintas a las establecidas en el contrato o calidad inferior a la propuesta, identificadas posteriormente a la entrega.
- Vicios ocultos y/o fallas.
- Cuando el área usuaria manifieste alguna queja referente al funcionamiento inadecuado del bien que pueda afectar la calidad del servicio.

El Administrador del Contrato realizará dicha notificación, en la que se indiquen las razones que se han presentado en los bienes que ameritan el canje, sustitución o reparación de los bienes y/o sus accesorios, al licitante adjudicado mediante uno o varios de los siguientes medios:

- Oficio firmado por el Administrador del Contrato, entregado este al domicilio oficial del licitante adjudicado, en términos del artículo 49 del Reglamento de la Ley de Adquisiciones, Arrendamientos y Servicios del Sector Público.
- Dirección de correo electrónico que alude al artículo 29 fracción VII de la Ley de Adquisiciones, Arrendamientos y Servicios del Sector Público,

ii. La existencia de consumibles y refacciones, en su caso.

En caso de que el Instituto Mexicano del Seguro Social requiera del suministro de accesorios, consumibles o refacciones de los bienes o sus accesorios adjudicados durante la vigencia establecida en el **Anexo No. 3.3** "Requisitos para los bienes" en la columna "Periodo de Garantía", el licitante adjudicado se obliga a garantizar la existencia de estos para el Instituto y a mantener existencias de estos durante el periodo antes señalado, asimismo se obliga a suministrarlos al Instituto Mexicano del Seguro Social mediante el procedimiento de contratación que corresponda de acuerdo a la Ley de Adquisiciones, Arrendamientos y Servicios del Sector Público.

En este sentido, en Instituto Mexicano del Seguro Social se reserva el derecho de adquirirle al licitante adjudicado los consumibles o refacciones de los bienes o sus accesorios adjudicados durante la vigencia establecida en el **Anexo No. 3.3** "Requisitos de los Bienes" en la columna "Periodo de Garantía", y el licitante adjudicado se obliga a suministrarlos en las mejores condiciones de precio, calidad, financiamiento, oportunidad para el Instituto, en caso de que así lo requiera este último. Será causal de ejecución de la Garantía por los Defectos o Vicios Ocultos de los Bienes entregados, el supuesto de que el licitante adjudicado se niegue o no cuente con existencias para suministrar los accesorios, consumibles o refacciones de los bienes o sus accesorios adjudicados al Instituto, en las condiciones descritas en este numeral.

iii. Plazo y condiciones de canje o devolución del bien.



Cuando se presenten fallas, defectos a simple vista o de fabricación, especificaciones distintas a las establecidas en el contrato o calidad inferior a la propuesta identificadas posterior a la entrega, vicios ocultos o cuando el área usuaria manifieste alguna queja en el sentido de que el funcionamiento inadecuado del bien puede afectar la calidad del servicio, por conducto de los responsables administrativos de las Unidades Médicas, así como del Administrador del Contrato, deberá solicitar al licitante adjudicado la reparación de los bienes y/o sus accesorios, en un plazo máximo de 6 días hábiles, o bien, a través del canje o reemplazo por bienes nuevos en un plazo máximo de 30 días naturales, a entera satisfacción del Instituto, contando a partir de la fecha de notificación por parte del Instituto, siempre que se encuentre vigente la garantía con la que se adquirió el bien.

Lo anterior, no será aplicable cuando la falla se origine por una incorrecta operación del bien por el personal del Instituto, de acuerdo con lo establecido en el manual de operación correspondiente y debidamente acreditado por licitante adjudicado.

Cuando las fallas en el bien, que genere la suspensión de la operación y servicio al que esté destinado, provocando la afectación en un 30% o más de la atención programado a la derechohabiente, en un periodo de 3 meses, se procederá a la rescisión del contrato y el inicio de los procedimientos ante la Secretaría de la Función Pública para la determinación de las sanciones que correspondan.

iv. Caducidad de los bienes.

No aplica para el presente procedimiento.

v. Centros de servicio (domicilios y horarios) y reporte técnico.

No aplica para el presente procedimiento.

vi. Período de garantía.

El licitante adjudicado deberá garantizar los bienes que oferte y su óptimo funcionamiento por un periodo obligatorio acorde a lo establecido en el **Anexo No. 3.3 "Requisitos para los bienes"** en la columna "Período de Garantía", misma que será exigible por el Instituto a partir de la entrega de los bienes adjudicados a entera satisfacción del Instituto en las Unidades Médicas de destino final de los bienes y hasta el cumplimiento del periodo correspondiente.

vii. Tiempos máximos de reparación o atención de fallas.

Durante la vigencia de la Garantía de los Bienes y sus accesorios, acorde a lo establecido en el **Anexo No. 3.3 "Requisitos para los bienes"** en la columna "Período de Garantía", a partir de la entrega de los bienes a entera satisfacción del Instituto, el licitante adjudicado deberá asegurar su óptimo funcionamiento y en su caso, deberá reparar los bienes cuando así proceda, en un plazo máximo de 6 días hábiles o bien, reemplazarlos por bienes nuevos, a entera satisfacción del Instituto, en un plazo no mayor de 30 días naturales, en ambos casos, el plazo se contará a partir de la fecha de notificación por parte del Instituto, siempre que se encuentre vigente la

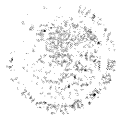

garantía, acorde a lo establecido en el **Anexo No. 3.3** "Requisitos para los bienes" en la columna "Período de Garantía". En caso de incumplimiento de los plazos de reparación o reemplazo previamente descritos por parte del licitante adjudicado, este se obliga a reparar los daños y perjuicios que sufra el Instituto con motivo de dicho incumplimiento, y sin generar cualquier conflicto en que pueda incurrir el Instituto y que esté directamente relacionado con dicho incumplimiento.

Los 6 días hábiles posteriores a la notificación al licitante adjudicado descrita en la fracción i de este inciso j), para la reparación, se otorgarán bajo la siguiente secuencia:

- 2 días hábiles para que personal autorizado por el licitante adjudicado acuda a la Unidad Médica.
- 1 día hábil para diagnóstico, el cual deberá entregar por escrito al Administrador del Contrato.
- 3 días hábiles para remplazo de refacciones, accesorios y cualquier acción que requiera el bien para su buen funcionamiento.

En caso de que la reparación de los bienes supere los "Tiempos máximos de reparación o atención de fallas" de 6 (seis) días hábiles a partir de la notificación, el servicio no deberá ser interrumpido, por lo que el licitante adjudicado, en tanto realiza el canje o reemplazo del bien, deberá proporcionar un bien que cuente con las mismas funciones y/o características en calidad de préstamo, sin costo alguno para el Instituto, presentando en su caso, los respectivos certificados, en tanto concluya la reparación o atención de fallas de que se trate, todos los gastos generados por la operación de dicho bien, correrán por cuenta del licitante adjudicado. En caso de no poder proporcionar un bien en calidad de préstamo, para evitar la interrupción del servicio, el Instituto podrá realizar la subrogación del servicio o renta de otro bien que cuente con las mismas funciones y/o características, hasta la reparación, sustitución o vencimiento de la garantía del bien y óptimo funcionamiento a entera satisfacción del Instituto, del bien en reparación o atención de fallas, siendo absoluta responsabilidad del licitante adjudicado cubrir los gastos por la subrogación de los servicios, la renta del bien, traslado de pacientes, o cualquier otro concepto generado con motivo de la reparación o sustitución del bien que corresponda.

Con independencia a lo establecido en los párrafos anteriores, cuando las fallas en los bienes generen la suspensión de la operación y servicio al que esté destinado, provocando la afectación en un 30% o más en la atención programada a la derechohabiente, en un periodo de 3 meses, se procederá a la rescisión del contrato y el inicio de los procedimientos ante la Secretaría de la Función Pública para la determinación de las sanciones que correspondan.

Asimismo, el licitante adjudicado se obliga a responder por su cuenta y riesgo de los daños o perjuicios que, por inobservancia o negligencia de su parte, llegue a causar al Instituto o a terceros. Lo anterior no será aplicable cuando la falla se origine por una incorrecta operación del bien por el personal del Instituto, lo cual deberá ser acreditado con evidencia técnica acorde a lo establecido en el manual del fabricante del o los bienes y el licitante adjudicado deberá presentar un peritaje técnico por parte de un tercero autorizado, pudiendo ser el fabricante de los bienes o un representante autorizado por este, en donde se compruebe que el o los bienes



Página 12 de 17

en garantía presentan daños por algún mal uso o negligencia por parte del personal usuario de la Unidad Médica del Instituto, en donde se encuentre ubicado, y que, en consecuencia, no aplica la reparación de garantía, lo cual deberá ser aceptado por parte del Administrador de Contrato o quien éste designe. En caso de que el peritaje tenga algún costo, este deberá ser pagado en su totalidad por el licitante adjudicado.

viii. Garantía de mano de obra y/o partes.

La Garantía por Defectos y Vicios Ocultos de los Bienes entregados deberá incluir en su cobertura los trabajos de instalación y materiales en caso de requerirse, así como los trabajos de reparación y las partes sustituidas de los bienes.

ix. Mantenimientos correctivos y/o preventivos.

No aplica para el presente procedimiento.

x. Capacitación

No aplica para el presente procedimiento.

xi Porcentaje a requerir por conceptos de garantía de cumplimiento y garantía por defectos y vicios ocultos de los bienes.

c. Garantía de cumplimiento

El licitante adjudicado, para garantizar el cumplimiento de todas y cada una de las obligaciones estipuladas en el contrato adjudicado, deberá presentar garantía de cumplimiento constituida mediante fianza expedida por afianzadora debidamente establecida en términos de la Ley de Instituciones de Seguros y de Fianzas, por un importe equivalente al 10% (diez por ciento) del monto total del contrato, sin considerar el Impuesto al Valor Agregado, a favor del Instituto Mexicano del Seguro Social, en el tipo de moneda ofertada.

La garantía de cumplimiento a las obligaciones del contrato únicamente podrá ser liberada mediante autorización que sea emitida por escrito, por parte del Instituto, previa verificación del Administrador del Contrato del cumplimiento de todas las obligaciones del licitante adjudicado establecidas en el contrato correspondiente.

Esta garantía deberá presentarse a más tardar, dentro de los diez días naturales siguientes a la fecha de firma del contrato, en términos del artículo 48 de la LAASSP, en la División de Contratos localizada en el piso 10 del inmueble ubicado en la Calle Durango 291, Col. Roma Norte, Demarcación Territorial Cuauhtémoc, Código Postal 06700, Ciudad de México en un horario de 9:30 a 14:00 horas.

Las obligaciones cuyo cumplimiento que se garantiza son divisibles, por lo que dicha garantía se hará efectiva por el monto correspondiente de las obligaciones incumplidas, debido a las características, cantidad y destino de los bienes objeto de la contratación.

Juan H. Carrillo
Administrador de Contratos



2024
Felipe Carrillo
PUERTO
SECRETARÍA DE ECONOMÍA



o **Garantía por defectos y vicios ocultos de los bienes**

De igual forma, el licitante adjudicado deberá constituir Garantía por los Defectos y Vicios Ocultos de los Bienes.

El licitante adjudicado, para garantizar el cumplimiento de todas y cada una de las obligaciones a su cargo posteriores a la entrega - recepción del bien, deberá presentar Garantía por los Defectos y Vicios Ocultos de los Bienes constituida mediante fianza expedida por afianzadora debidamente establecida en términos de la Ley de Instituciones de Seguros y de Fianzas, por un importe equivalente al 10% (diez por ciento) del monto total del contrato, sin considerar el Impuesto al Valor Agregado, a favor del Instituto Mexicano del Seguro Social, en el tipo de moneda ofertada.

La Garantía por los Defectos y Vicios Ocultos de los Bienes únicamente podrá ser liberada mediante autorización que sea emitida por escrito, por parte del Instituto, previa verificación del Administrador del Contrato del cumplimiento de todas las obligaciones del licitante adjudicado posteriores a la entrega - recepción del bien.

Esta garantía deberá entregarse al Administrador del Contrato, previo a la suscripción del **Anexo No. 4.2 "Acta Administrativa Circunstanciada de Entrega, Recepción, Instalación, Puesta en Operación y Capacitación de Bienes de Inversión"**.

Las obligaciones garantizadas son divisibles, por lo que dicha garantía se hará efectiva por el monto correspondiente de las obligaciones incumplidas.

k) Forma de pago

Con fundamento en el artículo 93 del RLAASSP, el pago se realizará por cada Orden de Suministro (**Anexo No. 4.5**) cumplimentada, es decir previa entrega, a entera satisfacción del Instituto, de los bienes que representen la totalidad de cada Orden de Suministro (**Anexo No. 4.5**).

La forma de pago, del contrato que en su momento suscriba el licitante adjudicado con el Instituto, se realizará de la siguiente forma:

- El pago se realizará en pesos mexicanos.
- Con fundamento en el artículo 93 del RLAASSP, el pago se realizará por cada Orden de Suministro (**Anexo No. 4.5**) cumplimentada, es decir previa entrega de los bienes que representen la totalidad de cada Orden de Suministro (**Anexo No. 4.5**) y que hayan sido adjudicados, recibidos, instalados y operando a entera satisfacción del Instituto, a través del Administrador del Contrato, conforme a todo lo señalado en el Anexo Técnico y los presentes Términos y Condiciones.

ANEXOS
DIVISIÓN DE CONTRATOS



Para los pagos que en su momento se deriven del presente procedimiento de licitación pública, tanto la convocante como el licitante adjudicado deberán observar lo dispuesto en el artículo 51 de la Ley de Adquisiciones, Arrendamientos y Servicios del Sector Público, el lineamiento 5.5.1 de las Políticas, Bases y Lineamientos en materia de Adquisiciones, Arrendamientos y Servicios del Instituto Mexicano del Seguro Social, así como el Acuerdo por el que se emiten diversos lineamientos en materia de adquisiciones, arrendamientos y servicios de obras públicas y servicios relacionados con las mismas, Capítulo Quinto "De los lineamientos para promover la agilización del pago a proveedores", publicados en el Diario Oficial de la Federación el 9 de septiembre de 2010.

l) Establecer los mecanismos de comprobación, supervisión y verificación de los bienes adquiridos, así como del cumplimiento de las requisiciones de cada entregable.

La entrega de los Bienes se realizará bajo el esquema EDP "Entregada de Derechos Pagados", en el cual el licitante adjudicado asumirá todos los gastos de entrega y en su caso importación, así como los riesgos por cualquier caso fortuito o fuerza mayor

El licitante adjudicado deberá entregar, en su caso instalar y poner en operación los bienes suministrados, conforme a lo señalado en el **Anexo No. 3.3 "Requisitos para los bienes"** en las Unidades Médicas indicada en el **Anexo No. 3.4 "Guía de Distribución"**, para lo cual el licitante adjudicado deberá coordinarse vía Correo Electrónico con el Administrador del Contrato o quien éste designe, debiendo quedar constancia de recepción de dicha comunicación por parte del Administrador del Contrato, a fin de que se le indique la fecha en que la Unidad Médica se encuentre en condiciones de recibir los bienes a entera satisfacción.

Para la instalación de los bienes, el licitante adjudicado deberá informar por escrito dirigido al Administrador de Contrato con un mínimo de tres días hábiles para el Instituto, anterior a la fecha en que se programe la entrega y, en caso de requerirse, puesta en operación de los bienes, en horario de 8:00 a 18:00 horas y en días hábiles para el Instituto, debiendo quedar constancia de recepción de dicha comunicación por parte del Instituto.

El licitante adjudicado deberá cubrir todos los gastos para mantener asegurados los bienes y absorber todos los riesgos, hasta la recepción de éstos a entera satisfacción del Instituto.

Durante la Recepción de los bienes en las Unidades Médicas indicadas en el **Anexo No. 3.4 "Guía de Distribución"**, se procederá a la verificación de los siguientes aspectos, de conformidad con el contrato de referencia:

I. La recepción de los bienes estará sujeta a la entrega de la documentación completa descrita en el contrato correspondiente (según corresponda)

- **Anexo No. 4.2 A. "Condiciones de empaque y embalaje del embarque".**
- **Anexo No. 4.2 B. "Apertura del embarque y verificación del(los) bien(es)".**

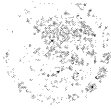

- **Anexo No. 4.2 C.** "Instalación de(los) bien(es)".
 - **Anexo No. 4.2 D.** "Puesta en operación del(los) bien(es).
 - Original de la constancia de la instalación, conforme a lo indicado en el **Anexo No. 3.3** "Requisitos para los bienes".
 - Original del pedido o contrato, incluyendo la totalidad de sus anexos.
 - Listado en el que se detallan las características del empaque, dimensiones, peso y contenido.
 - Original de la Carta de Garantía de los bienes y sus accesorios, y su óptimo funcionamiento en formato libre, en papel membretado de la empresa respectiva, firmada por el representante legal del licitante adjudicado, en la que se indique clara y expresamente el número de la partida, la descripción de los bienes, el número y nombre del procedimiento y el plazo de garantía de los bienes ofertados y su óptimo funcionamiento, (o su extensión), así como, que la garantía responde a una cobertura amplia contra vicios ocultos, defectos de fabricación o cualquier falla que presenten, los bienes y sus accesorios por el período establecido.
 - Para el caso de los bienes de importación, copia simple cotejada del Pedimento de importación.
 - Copia del **Anexo No. 4.5** "Orden de Suministro".
 - Original de la Garantía por los Defectos y Vicios Ocultos de los Bienes (Fianza).
- I. La verificación total del embarque:
- Que las condiciones físicas corresponden a la lista de empaque.
 - Que los sellos de origen se encuentran íntegros y no se encuentran empaques rotos, mojados o daños por mal manejo.
 - Que no presenta daños a simple vista.
 - La cantidad de pallets o tarimas y/o cajas y/o bultos.
 - No exista diferencia en peso, dimensiones y material de empaque.
 - Que las condiciones físicas correspondan a la documentación presentada.
 - Que los empaques no se encuentren mojado(s) y/o roto(s).
 - Presenta buenas condiciones de manejo, verticalidad, fragilidad y humedad.
 - La actividad se realiza de acuerdo con lo determinado por el fabricante.
 - **Anexo No. 4.2 A.** "Condiciones de empaque y embalaje del embarque" debidamente llenada donde se describan las condiciones en las que se recibió el bien empaquetado y/o embalado.
- II. La apertura del embarque, verificación y puesta en operación del(os) bien(es):
- Existe la debida correspondencia y congruencia entre lo adquirido y lo entregado en cuanto la cantidad, marca(s) y modelo(s).
 - La actividad se realiza de acuerdo con lo determinado por el fabricante.
 - La instalación se realiza, de así corresponder, conforme lo especificado en la guía mecánica, que contiene los requerimientos eléctricos, hidráulicos, sanitarios, espacios físicos y en su caso, instalaciones especiales indicadas, así como de



Página 16 de 17

- acuerdo con las condiciones del contrato, contemplando todas las acciones requeridas.
- Los representantes asignados por el Instituto, de forma conjunta con el representante facultado del licitante adjudicado, verifican todas y cada una de las características y especificaciones contenidas en el contrato, así como las descritas en el **Anexo No. 4.1** "Descripción amplia y detallada de los bienes ofertados", contra las que cuentan físicamente los bienes entregados.
 - Se procederá a la verificación del correcto funcionamiento y operación del bien instalado.
 - **Anexo No. 4.2 B.** "Apertura del embarque y verificación de(los) bien(es)" debidamente llenada donde se describa el proceso de apertura del embarque y verificación de los bienes, entre el proveedor adjudicado y los servidores públicos responsables por parte del Instituto.
- III. La instalación de los bienes:
- La instalación se realizará, de así corresponder, conforme lo especificado en la guía mecánica, que contiene los requerimientos eléctricos, hidráulicos, sanitarios, espacios físicos y en su caso, instalaciones especiales indicadas, así como de acuerdo con las condiciones del contrato, contemplando todas las acciones requeridas.
 - Los servidores públicos por parte del Instituto, de forma conjunta con el representante facultado del licitante adjudicado, verificarán todas y cada una de las características y especificaciones contenidas en el contrato, así como las descritas en el **Anexo No. 4.1** "Descripción amplia y detallada de los bienes ofertados", incluyendo en su caso accesorios, etcétera, considerando las modificaciones que deriven de la(s) Junta(s) de Aclaraciones y demás apartados del referido instrumento legal, contra las que cuentan físicamente los bienes entregados.
 - **Anexo No. 4.2 C.** "Instalación del(los) bien(es)" debidamente llenada donde se describa el proceso de instalación del(los) bien(es) a entera satisfacción del Instituto.
- IV. Puesta en operación de los bienes:
- Se procederá a la verificación del correcto funcionamiento y operación del bien instalado.
 - **Anexo No. 4.2 D.** "Puesta en operación del(los) bien(es)" debidamente llenado donde se describa el proceso de puesta en operación del(los) bien(es) a entera satisfacción del Instituto.

El importe de los costos por el envío, maniobra de carga, descarga, e instalación correrán a cuenta del licitante adjudicado por lo que formarán parte del valor de las proposiciones económicas a presentar. El personal del Instituto intervendrá únicamente en la identificación y guía del espacio en el que los bienes deberán ubicarse.



En caso de detectarse algún incumplimiento o circunstancia que impida la recepción a entera satisfacción del Instituto, imputable al licitante adjudicado, de acuerdo con lo establecido en el contrato que ampara la adquisición del bien, deberá procederse al levantamiento del **Anexo No. 4.3 "Acta Administrativa Circunstanciada de Rechazo de Bienes de Inversión"**, misma que deberá remitirse un original al Administrador del Contrato para los trámites a que haya lugar para las acciones legales conducentes.

Se precisa que una vez que los bienes se hayan recibido y, en su caso, puesto en operación, en cada Unidad de Atención Médica indicada en el **Anexo No. 3.4 "Guía de Distribución"**, el Administrador de Contrato y/o los servidores públicos que éstos designen, acorde a sus necesidades, serán los responsables de elaborar el **Anexo No. 4.2 "Acta Administrativa Circunstanciada de Entrega, Recepción, Instalación, Puesta en Operación y Capacitación de Bienes de Inversión"** o bien, **Anexo No. 4.3 "Acta Administrativa Circunstanciada de Rechazo de Bienes de Inversión"**, según corresponda. El Administrador de Contrato, deberá enviar el o las Actas antes mencionadas, así como los correspondientes Anexos, a la Coordinación Técnica de Construcción, con dirección Durango No. 291 piso 1, Colonia Roma, Alcaldía Cuauhtémoc, C.P. 06700, Ciudad de México, dirigido a la Titular de la misma, Ing. Arq. María de Lourdes Segundo Julio (maria.segundo@imss.gob.mx) y copia al correo electrónico a la Lic. Diana Libertad Carreón Guzmán, Coordinadora Normativa Homóloga. (diana.carreon@imss.gob.mx)

m) Anticipo.

No aplica para el presente procedimiento

n) Aviso de privacidad

No aplica para el presente procedimiento

o) Seguro de Responsabilidad Civil

No aplica para el presente procedimiento

p) Dictámenes de Protección Civil

No aplica para el presente procedimiento

AutORIZO

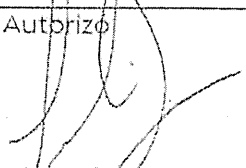

Ing. Arq. María de Lourdes Segundo Julio
Titular de la Coordinación Técnica de Construcción

ELABORÓ

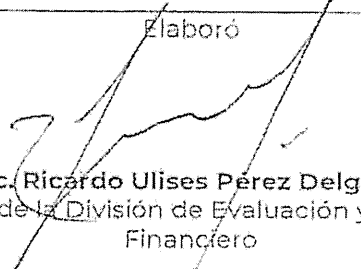

Lic. Ricardo Ulises Pérez Delgado
Titular de la División de Evaluación y Análisis Financiero

ANEXOS
DIVISIÓN DE CONTRATOS



SIN TEXTO



Anexo No. 4.1
Descripción amplia y detallada de los bienes ofertados

CLAVE SAI:
CLAVE PREI:
FECHA IMP.:
HORA IMP.:
NOMBRE GENÉRICO
ESPECIFICACIONES Y REQUISITOS

LICITANTE: (1)
LICITACIÓN: (2)
PARTIDA: (3)
CANTIDAD MÍNIMA: (4)
CANTIDAD MÁXIMA: (5)
MARCA: (6)
MODELO: (7)
CATALOGO: (8)
FABRICANTE: (9)
(10) HOJA de

A
ANEXOS
DIVISIÓN DE CONTRATOS

(11)
B
(12)
NOMBRE Y FIRMA DEL REPRESENTANTE
AUTORIZADO POR EL LICITANTE





Anexo No. 4.1
Descripción amplia y detallada de los bienes ofertados

INSTRUCTIVO DE LLENADO

FORMATO: INSTRUCTIVO DE LLENADO (Descripción técnica del licitante)

- A) Columna (izquierda), recuadro superior e inferior, contenido publicado en la Convocatoria.
B) Columna (derecha), recuadro superior e inferior a llenar por el licitante.

Table with 2 columns: Concepto and Registrar. Rows include: 1.-Licitante, 2.- Licitación, 3.- Partida, 4.- Cantidad mínima, 5.- Cantidad máxima, 6.- Marca(s), 7.- Modelo(s), 8.- Catálogo(s), 9.- Fabricante (s), 10- Hoja (s), 11.- Descripción técnica del licitante, 12.- Nombre y firma del representante autorizado por el licitante.





Anexo No. 4.2
Acta Administrativa Circunstanciada de Entrega, Recepción, Instalación, Puesta en Operación y Capacitación de Bienes de Inversión

Hoja ___ de ___

En la Ciudad de _____, siendo las _____ horas del día _____ del mes: _____ del año _____, en la Unidad Médica _____, en presencia de los servidores públicos del Instituto Mexicano del Seguro Social y el(los) representante(s) de la empresa _____, se levanta la presente acta a fin de hacer constar la ENTREGA-RECEPCIÓN, INSTALACION, PUESTA EN OPERACIÓN Y CAPACITACION DEL(LOS) BIEN(ES) a entera satisfacción del Instituto de acuerdo a las especificaciones generales que se detallan a continuación:

(NOTA IMPORTANTE: En caso de detectarse algún incumplimiento o circunstancia que impida la recepción a entera satisfacción del instituto, de acuerdo a lo establecido en el contrato que ampara la adquisición del bien, deberá procederse al levantamiento del Acta Circunstanciada de Rechazo de los bienes).

I. Descripción general del(los) bien(es) recibidos:

Table with 6 columns: Proceso de adquisición, Contrato Número, Adjudicado a la empresa, Domicilio de la empresa, Teléfono de la empresa, Correo electrónico de la empresa.

Table with 8 columns: Bien, Nombre, Marca, Modelo, Número serie, Cantidad, Clave SAI, Clave PREI, Servicio de ubicación final del bien.

Table with 6 columns: Accesorios*, Nombre, Marca, Modelo, Número serie, Cantidad, Servicio de ubicación final del bien.

(* Son todos los componentes que acompañan al bien principal para su funcionamiento.

II. Se procedió a la verificación de los siguientes aspectos, de conformidad con el contrato de referencia. Asimismo, como parte integrante de la presente Acta se revisaron y cotejaron las siguientes constancias, mismas que se adjuntan:

ANEXOS
DIVISIÓN DE CONTRATOS



Constancias anexas:

Table with 5 columns: Constancia, Fecha, SI, NO, Observaciones. It lists five items related to the installation and operation of goods, such as 'Anexo No. 4.2 A. Condiciones de empaque y embalaje del embarque'.

III. Acto seguido, el personal de la unidad médica de que se trate, indicado por el Administrador del Contrato, recibe la información de operación y servicio de los bienes recibidos, debiendo corresponder a lo que a continuación se describe:

Entrega de información de operación y servicio

Table with 5 columns: Tipo de información, Cantidad, Idioma, Formato, Observaciones. It lists three types of manuals: 'Manuales de operación del bien principal y de sus accesorios para cada Área usuaria de la unidad', 'Manuales de operación del bien principal y de sus accesorios para el Área de conservación de la unidad', and 'Manuales de servicio completo del bien principal y de sus accesorios para el Área de conservación de la'.



Tipo de información	Cantidad	Idioma	Formato	Observaciones
unidad.				

IV. Se procede a la recepción de la Documentación entregada al Administrador del Contrato por parte del proveedor:

- Original del pedido o contrato, incluyendo la totalidad de sus anexos.
- Dos tantos originales y tres copias del **Anexo No. 4.6** "Remisión de Pedido".
- Listado en el que se detallan las características del empaque, dimensiones, peso y contenido.
- Original de la Carta de Garantía de los bienes y sus accesorios, y su óptimo funcionamiento en formato libre, en papel membretado de la empresa respectiva, firmada por el representante legal del proveedor, en la que se indique clara y expresamente el plazo de garantía de los bienes ofertados y su óptimo funcionamiento, así como, que la garantía responde a una cobertura amplia contra vicios ocultos, defectos de fabricación o cualquier falla que presenten, los bienes y sus accesorios por el periodo establecido.
- Original de escrito en formato libre, en papel membretado, firmada por el representante legal del proveedor, en la que se indiquen los centros de servicio, la descripción de la capacidad de servicio local y regional, número de los técnicos y nivel de resolución (capacidad), su base de localización, el tiempo aproximado de respuesta para reparaciones de emergencia (dentro y fuera de horario regular), indicando el número telefónico y correo electrónico oficial de la empresa para la comunicación de solicitud de reparación.
- Para el caso de los bienes de importación, copia simple cotejada del Pedimento de importación.
- Original y copia de constancia de la capacitación otorgada al personal, conforme a lo indicado en el **Anexo No. 3.3** "Requisitos para los Bienes" y el apartado "En su caso, si se requiere capacitación, solicitar programa para la misma" del inciso j) "Garantías de anticipos, cumplimiento, defectos o vicios ocultos de bienes, calidad de servicios y de operación y funcionamiento, que en su caso apliquen, las cuales deben indicar, según sea el caso:"
- **Anexo No. 4.2 A.** "Constancia de condiciones de empaque y embalaje" de los embarques del bien, accesorios y consumibles.
- **Anexo No. 4.2 B.** "Apertura del embarque y verificación del(los) bien(es)".
- **Anexo No. 4.2 C.** "Instalación de(los) bien(es)".
- **Anexo No. 4.2 D.** "Puesta en operación del(los) bien(es)".
- Original de la de constancia de la instalación, conforme a lo indicado en el **Anexo No. 3.3** "Requisitos para los bienes".
- Copia del **Anexo No. 4.5** "Orden de suministro".
- Original de la Garantía por los Defectos y Vicios Ocultos de los Bienes (Fianza).

NOTA: en caso de no aplicar alguno de estos procesos porque no se encuentran contemplados en el contrato respectivo, o el bien recibido no requiere alguna capacitación al personal, especificarlo claramente en este apartado:

Observaciones:

ANEXOS
DIVISIÓN DE CONTRATOS





V. Se levanta la presente CONSTANCIA y se hacen constar la Capacitación concerniente a el(lós) bien(es) descrito(s) al inicio.

No habiendo otro asunto que hacer constar, se cierra la presente a las _____ horas del día de su inicio, firmando la presente al calce y al margen en original, por triplicado, los que intervinieron en el presente evento y que se encuentran debidamente facultados para contraer las obligaciones que de éste se deriven, quedando un original en poder del Responsable del área usuaria del(os) bien(es) de la Unidad de Destino Final de los bienes para el expediente respectivo, un tanto original al proveedor y el último juego original se procede a enviar al Administrador del Contrato para su conocimiento e integración al ACTA ADMINISTRATIVA CIRCUNSTANCIADA DE ENTREGA, RECEPCION, INSTALACION, PUESTA EN OPERACIÓN Y CAPACITACION DE BIENES DE INVERSION que se formalizará al momento de la entrega del bien(es) a entera satisfacción del Instituto (en caso de que éste último no se encuentre presente en el acto).

FIRMANTES

Unidad Médica (Se deberá indicar la Unidad Médica de destino final de los bienes)	
Administrador del Contrato	Representante(s) Legal del Proveedor asignado y facultado para la entrega del(os) bien(es)
_____	_____
(Firma y matrícula)	(Antefirma)
_____	_____
(Firma y matrícula)	(Antefirma)

NOTAS IMPORTANTES:

1. LA TOTALIDAD DE LAS HOJAS QUE CONFORMEN LA PRESENTE ACTA, DEBERÁN CONTENER LA ANTEFIRMA DE LOS SERVIDORES QUE SUSCRIBEN AL FINAL DE ESTA.
2. EN EL CASO DE QUE SE PRESENTE CAMBIO DE PERSONAL, EL RESPONSABLE DE FORMALIZAR EL ACTA SERÁ EL SERVIDOR PUBLICO QUE LLEGUE A OCUPAR EL "CARGO INDICADO".
3. EL PRESENTE FORMATO CONTIENE LO MÍNIMO INDISPENSABLE Y TIENE ÚNICAMENTE CARÁCTER ORIENTATIVO.





Anexo No. 4.2 A. "Condiciones de empaque y embalaje del embarque" del ACTA ADMINISTRATIVA CIRCUNSTANCIADA DE ENTREGA, RECEPCION, PUESTA EN OPERACIÓN Y CAPACITACION DE BIENES DE INVERSION

Hoja ___ de ___

NOTA: La presente Constancia, se integrará al ACTA ADMINISTRATIVA CIRCUNSTANCIADA DE ENTREGA, RECEPCION, PUESTA EN OPERACIÓN Y CAPACITACION DE BIENES DE INVERSION que se formalizará al momento de la entrega-recepción del bien(es) a entera satisfacción del Instituto.

En la Ciudad de _____, siendo las _____ horas del día: _____ del mes: _____ del año _____, en la Unidad Médica _____, en presencia de los servidores públicos del Instituto Mexicano del Seguro Social y el(los) representante(s) de la empresa _____, se levanta la presente CONSTANCIA a fin de VALIDAR la RECEPCIÓN Y

CONDICIONES DE EMPAQUE Y EMBALAJE DEL(LOS) BIEN(ES) con las especificaciones que se detallan a continuación:

(NOTA IMPORTANTE: En caso de detectarse algún incumplimiento o circunstancia que impida la recepción a entera satisfacción del instituto, de acuerdo con lo establecido en el contrato que ampara la adquisición del bien, deberá procederse al levantamiento del Acta Circunstanciada de Rechazo de los bienes).

I: Descripción general del(los) bien(es) recibidos:

Table with 6 columns: Proceso de adquisición, Contrato Número, Adjudicado a la empresa, Domicilio de la empresa, Teléfono de la empresa, Correo electrónico de la empresa.

Table titled 'Bien' with 8 columns: Nombre, Marca, Modelo, Número serie, Cantidad, Clave SAI, Clave PREI, Servicio de ubicación final del bien.

Table titled 'Accesorios*' with 6 columns: Nombre, Marca, Modelo, Número serie, Cantidad, Servicio de ubicación final del bien.

(* Son todos los componentes que acompañan al bien principal para su funcionamiento

II. Se procedió a la verificación de los siguientes aspectos, de conformidad con el contrato de referencia:

ANEXOS
DIVISIÓN DE CONTRATOS





Condiciones de empaque y embalaje del embarque:

Table with 4 columns: Condición, SI, NO, Observaciones. It contains 9 rows of inspection questions regarding packaging conditions.

III. Se levanta la presente CONSTANCIA y se hacen constar las condiciones de empaque y embalaje del embarque del (los) bien(es) descrito(s) al inicio, quedando en poder del Instituto.

No habiendo otro asunto que hacer constar, se cierra la presente a las _____ horas del día de su inicio, firmando la presente al calce y al margen en original, por triplicado, los que intervinieron en el presente evento...





Final del bien para el expediente respectivo, un tanto original al proveedor y el último juego original deberá ser remitido a la brevedad al Administrador del Contrato para su conocimiento e integración al ACTA ADMINISTRATIVA CIRCUNSTANCIADA DE ENTREGA, RECEPCION, INSTALACION, PUESTA EN OPERACION Y CAPACITACION DE BIENES DE INVERSION que se formalizará al momento de la entrega del bien(es) a entera satisfacción del Instituto (en caso de que éste último no se encuentre presente en este acto).

FIRMANTES

Table with 2 columns: 'Unidad Médica' and 'Administrador del Contrato' / 'Representante(s) Legal del Proveedor asignado y facultado para la entrega del(os) bien(es)'. Includes sub-headers for 'Firma, matrícula y cargo' and 'Antefirma'.

NOTAS IMPORTANTES:

- 1. LA TOTALIDAD DE LAS HOJAS QUE CONFORMEN LA PRESENTE ACTA, DEBERÁN CONTENER LA ANTEFIRMA DE LOS SERVIDORES QUE SUSCRIBEN AL FINAL DE ESTA.
2. EN EL CASO DE QUE SE PRESENTE CAMBIO DE PERSONAL, EL RESPONSABLE DE FORMALIZAR EL ACTA SERÁ EL SERVIDOR PUBLICO QUE LLEGUE A OCUPAR EL "CARGO INDICADO".
3. EL PRESENTE FORMATO CONTIENE LO MÍNIMO INDISPENSABLE Y TIENE ÚNICAMENTE CARÁCTER ORIENTATIVO MÁS NO LIMITATIVO, PARA LAS ÁREAS RESPONSABLES DE SU ELABORACIÓN.

ANEXOS
DIVISIÓN DE CONTRATOS



SIN TEXTO



Anexo No. 4.2 B. "Apertura del embarque y verificación de(los) bien(es)" del ACTA ADMINISTRATIVA CIRCUNSTANCIADA DE ENTREGA, RECEPCION, PUESTA EN OPERACIÓN Y CAPACITACION DE BIENES DE INVERSION

Hoja ___ de ___

NOTA: La presente Constancia, se integrará al ACTA ADMINISTRATIVA CIRCUNSTANCIADA DE ENTREGA, RECEPCION, PUESTA EN OPERACIÓN Y CAPACITACION DE BIENES DE INVERSION que se formalizará al momento de la entrega-recepción del bien(es) a entera satisfacción del Instituto.

En la Ciudad de _____, siendo las _____ horas del día: _____ del mes: _____ del año _____, en la Unidad Médica _____, en presencia de los servidores públicos del Instituto Mexicano del Seguro Social y el(los) representante(s) de la empresa _____, se levanta la presente CONSTANCIA a fin de VALIDAR la APERTURA DEL EMBARQUE Y VERIFICACIÓN DEL(LOS) BIEN(ES) con las especificaciones que se detallan a continuación:

(NOTA IMPORTANTE: En caso de detectarse algún incumplimiento o circunstancia que impida la recepción a entera satisfacción del instituto, de acuerdo con lo establecido en el contrato que ampara la adquisición del bien, deberá procederse al levantamiento del Acta Circunstanciada de Rechazo de los bienes).

I. Descripción general del(los) bien(es) recibidos:

Table with 6 columns: Proceso de adquisición, Contrato Número, Adjudicado a la empresa, Domicilio de la empresa, Teléfono de la empresa, Correo electrónico de la empresa.

Table with 8 columns: Bien, Nombre, Marca, Modelo, Número serie, Cantidad, Clave SAI, Clave PREI, Servicio de ubicación final del bien.

Table with 6 columns: Accesorios*, Nombre, Marca, Modelo, Número serie, Cantidad, Servicio de ubicación final del bien.

(* Son todos los componentes que acompañan al bien principal para su funcionamiento

II. Se procedió a la verificación de los siguientes aspectos, de conformidad con el contrato de referencia:

Apertura del embarque y verificación de(los) bien(es):

ANEXOS DIVISIÓN DE CONTRATOS



2024 Felipe Carrillo PUERTO



Table with 4 columns: Condición, SI, NO, Observaciones. Contains two rows of questions regarding correspondence and activity realization.

Los servidores públicos C. _____ y C. _____, de forma conjunta con el representante facultado del Proveedor, verifican todas y cada una de las características y especificaciones contenidas en el contrato, así como las descritas en la "Cédulas de Descripción de Bienes" (Anexo _____), considerando las modificaciones que deriven de la(s) Junta(s) de Aclaraciones y demás apartados del referido instrumento legal, contra las que cuentan físicamente los bienes entregados

III. Se levanta la presente CONSTANCIA y se hacen constar la apertura del embarque y verificación del (los) bien(es) descrito(s) al inicio, entregados por parte del Proveedor al personal del Instituto en fecha _____.

No habiendo otro asunto que hacer constar, se cierra la presente a las _____ horas del día de su inicio, firmando la presente al calce y al margen en original, por triplicado, los que intervinieron en el presente evento y que se encuentran debidamente facultados para contraer las obligaciones que de éste se deriven, quedando un original en poder del Responsable del área usuaria del(os) bien(es) de la Unidad de Destino Final de los bienes para el expediente respectivo, un tanto original al proveedor y el último juego original se procede a enviar al Administrador del Contrato para su conocimiento e integración al ACTA ADMINISTRATIVA CIRCUNSTANCIADA DE ENTREGA, RECEPCION, INSTALACION, PUESTA EN OPERACION Y CAPACITACION DE BIENES DE INVERSION que se formalizará al momento de la entrega del bien(es) a entera satisfacción del Instituto. (en caso de que éste último no se encuentre presente en el acto).

FIRMANTES

Form with fields for: Unidad Médica, Administrador del Contrato, Representante(s) Legal del Proveedor asignado y facultado para la entrega del(os) bien(es), and signature lines with (Firma y matrícula) and (Antefirma) labels.





NOTAS IMPORTANTES:

1. LA TOTALIDAD DE LAS HOJAS QUE CONFORMEN LA PRESENTE ACTA, DEBERÁN CONTENER LA ANTEFIRMA DE LOS SERVIDORES QUE SUSCRIBEN AL FINAL DE ESTA.
2. EN EL CASO DE QUE SE PRESENTE CAMBIO DE PERSONAL, EL RESPONSABLE DE FORMALIZAR EL ACTA SERÁ EL SERVIDOR PÚBLICO QUE LLEGUE A OCUPAR EL "CARGO INDICADO".
3. EL PRESENTE FORMATO CONTIENE LO MÍNIMO INDISPENSABLE Y TIENE ÚNICAMENTE CARÁCTER ORIENTATIVO MÁS NO LIMITATIVO, PARA LAS ÁREAS RESPONSABLES DE SU ELABORACIÓN.

ANEXOS
DIVISIÓN DE CONTRATOS

SIN TEXTO



Anexo No. 4.2 C. "Instalación de(los) bien(es)" del ACTA ADMINISTRATIVA CIRCUNSTANCIADA DE ENTREGA, RECEPCIÓN, PUESTA EN OPERACIÓN Y CAPACITACIÓN DE BIENES DE INVERSIÓN

Hoja ___ de ___

NOTA: La presente Constancia, se integrará al ACTA ADMINISTRATIVA CIRCUNSTANCIADA DE ENTREGA, RECEPCIÓN, PUESTA EN OPERACIÓN Y CAPACITACIÓN DE BIENES DE INVERSIÓN que se formalizará al momento de la entrega-recepción del bien(es) a entera satisfacción del Instituto.

En la Ciudad de _____, siendo las _____ horas del día: _____ del mes: _____ del año _____, en la Unidad Médica _____, en presencia de los servidores públicos del Instituto Mexicano del Seguro Social y el(los) representante(s) de la empresa _____, se levanta la presente CONSTANCIA a fin de VERIFICAR el otorgamiento de la INSTALACIÓN DEL(LOS) BIEN(ES) con las especificaciones que se detallan a continuación:

NOTA IMPORTANTE: En caso de detectarse algún incumplimiento o circunstancia que impida la recepción a entera satisfacción del instituto, de acuerdo con lo establecido en el contrato que ampara la adquisición del bien, deberá procederse al levantamiento del Acta Circunstanciada de Rechazo de los bienes).

I. Descripción general del(los) bien(es) recibidos:

Table with 6 columns: Proceso de adquisición, Contrato Número, Adjudicado a la empresa, Domicilio de la empresa, Teléfono de la empresa, Correo electrónico de la empresa.

Table titled 'Bien' with 8 columns: Nombre, Marca, Modelo, Número serie, Cantidad, Clave SAI, Clave PREI, Servicio de ubicación final del bien.

Table titled 'Accesorios*' with 6 columns: Nombre, Marca, Modelo, Número serie, Cantidad, Servicio de ubicación final del bien.

(*). Son todos los componentes que acompañan al bien principal para su funcionamiento.

II. Se procedió a la verificación de los siguientes aspectos, de conformidad con el contrato de referencia:

ANEXOS
DIVISIÓN DE CONTRATOS





Instalación del(los) bien(es):

Table with 4 columns: Condición, Si, No, Observaciones. It contains two rows of questions regarding the installation process.

III. Se levanta la presente CONSTANCIA y se hacen constar la instalación del(los) bien(es) descrito(s) al inicio, entregados por parte del Proveedor al personal del Instituto en fecha

No habiendo otro asunto que hacer constar, se cierra la presente a las _____ horas del día de su inicio, firmando la presente al calce y al margen en original, por triplicado, los que intervinieron en el presente evento...





FIRMANTES

Unidad Médica		(Se deberá indicar la Unidad Médica de destino final de los bienes)	
Administrador del Contrato		Representante(s) Legal del Proveedor asignado y facultado para la entrega del(os) bien(es)	
(Firma y matrícula)	(Antefirma)	(Firma y matrícula)	(Antefirma)

NOTAS IMPORTANTES:

1. LA TOTALIDAD DE LAS HOJAS QUE CONFORMEN LA PRESENTE ACTA, DEBERÁN CONTENER LA ANTEFIRMA DE LOS SERVIDORES QUE SUSCRIBEN AL FINAL DE ESTA.
2. EN EL CASO DE QUE SE PRESENTE CAMBIO DE PERSONAL, EL RESPONSABLE DE FORMALIZAR EL ACTA SERÁ EL SERVIDOR PUBLICO QUE LLEGUE A OCUPAR EL "CARGO INDICADO".
3. EL PRESENTE FORMATO CONTIENE LO MÍNIMO INDISPENSABLE Y TIENE ÚNICAMENTE CARÁCTER ORIENTATIVO MÁS NO LIMITATIVO, PARA LAS ÁREAS RESPONSABLES DE SU ELABORACIÓN.

ANEXOS
DIVISIÓN DE CONTRATOS



SIN TEXTO



Anexo No. 4.2 D. "Puesta en operación de(los) bien(es)" del ACTA ADMINISTRATIVA CIRCUNSTANCIADA DE ENTREGA, RECEPCIÓN, PUESTA EN OPERACIÓN Y CAPACITACIÓN DE BIENES DE INVERSIÓN

Hoja ___ de ___

NOTA: La presente Constancia, se integrará al ACTA ADMINISTRATIVA CIRCUNSTANCIADA DE ENTREGA, RECEPCIÓN, PUESTA EN OPERACIÓN Y CAPACITACIÓN DE BIENES DE INVERSIÓN que se formalizará al momento de la entrega-recepción del bien(es) a entera satisfacción del Instituto.

En la Ciudad de _____, siendo las _____ horas del día: _____ del mes: _____ del año _____, en la Unidad Médica _____, en presencia de los servidores públicos del Instituto Mexicano del Seguro Social y el(los) representante(s) de la empresa _____, se levanta la presente CONSTANCIA a fin de VALIDAR la PUESTA EN OPERACIÓN DEL(LOS) BIEN(ES), en caso de que estos lo requieran, con las especificaciones que se detallan a continuación:

NOTA IMPORTANTE: En caso de detectarse algún incumplimiento o circunstancia que impida la recepción a entera satisfacción del instituto, de acuerdo con lo establecido en el contrato que ampara la adquisición del bien, deberá procederse al levantamiento del Acta Circunstanciada de Rechazo de los bienes).

I. Descripción general del(los) bien(es) recibidos:

Table with 6 columns: Proceso de adquisición, Contrato Número, Adjudicado a la empresa, Domicilio de la empresa, Teléfono de la empresa, Correo electrónico de la empresa.

Table titled 'Bien' with 8 columns: Nombre, Marca, Modelo, Número serie, Cantidad, Clave SAI, Clave PREI, Servicio de ubicación final del bien.

Table titled 'Accesorios*' with 6 columns: Nombre, Marca, Modelo, Número serie, Cantidad, Servicio de ubicación final del bien.

(*) Son todos los componentes que acompañan al bien principal para su funcionamiento.

II. Se procedió a la verificación de los siguientes aspectos, de conformidad con el contrato de referencia:

ANEXOS
DIVISIÓN DE CONTRATOS



2024
Felipe Carrillo PUERTO
MEMBER OF THE PRESIDENTIAL MOVEMENT FOR THE DEVELOPMENT AND DECISION OF THE NATION



Puesta en operación de(los) bien(es):

Table with 4 columns: Condición, SI, NO, Observaciones. Contains two rows of questions regarding activity realization and verification of correct operation.

III. Se levanta la presente CONSTANCIA y se hacen constar la Puesta en operación de(los) bien(es) descrito(s) al inicio, entregados por parte del Proveedor al personal del Instituto en fecha _____.

No habiendo otro asunto que hacer constar, se cierra la presente a las _____ horas del día de su inicio, firmando la presente al calce y al margen en original, por triplicado, los que intervinieron en el presente evento...

FIRMANTES

Table for signatures with columns for 'Unidad Médica', 'Administrador del Contrato', and 'Representante(s) Legal del Proveedor'. Includes fields for 'Firma y matrícula' and 'Antefirma'.

NOTAS IMPORTANTES:





GOBIERNO DE
MÉXICO



DIRECCIÓN DE ADMINISTRACIÓN
Unidad de Infraestructura, Proyectos Especiales y Cartera de Inversión
Coordinación de Proyectos y Seguimiento Institucional
División de Evaluación y Análisis Financiero

Página 3 de 3

1. LA TOTALIDAD DE LAS HOJAS QUE CONFORMEN LA PRESENTE ACTA, DEBERÁN CONTENER LA ANTEFIRMA DE LOS SERVIDORES QUE SUSCRIBEN AL FINAL DE ESTA.
2. EN EL CASO DE QUE SE PRESENTE CAMBIO DE PERSONAL, EL RESPONSABLE DE FORMALIZAR EL ACTA SERÁ EL SERVIDOR PÚBLICO QUE LLEGUE A OCUPAR EL "CARGO INDICADO".
3. EL PRESENTE FORMATO CONTIENE LO MÍNIMO INDISPENSABLE Y TIENE ÚNICAMENTE CARÁCTER ORIENTATIVO MÁS NO LIMITATIVO, PARA LAS ÁREAS RESPONSABLES DE SU ELABORACIÓN.

ANEXOS
DIVISIÓN DE CONTRATOS



SIN TEXTO



Anexo No. 4.3
Acta Administrativa Circunstanciada de Rechazo de Bienes de Inversión

Hoja ___ de ___

En la Ciudad de _____, siendo las _____ horas del día: _____ del mes: _____ del año _____, en el domicilio de _____ se levanta la presente Acta para hacer constar la RECEPCIÓN DEL(LOS) BIEN(ES) con las siguientes especificaciones:

Table with 7 columns: Bien, Nombre, Marca, Modelo, Número serie, Cantidad, Clave SAI, Clave PREI

De cual se cuenta con la siguiente información adicional:

Table with 3 columns for additional information: Unidad Destino, Nombre de la empresa, Dirección de la empresa, Representante(s) Legal del Proveedor, Teléfono, Procedimiento de adquisición No., OOAD/UMAE, Correo electrónico de la empresa, Contrato No.

El motivo del rechazo obedece a las siguientes razones que a continuación se exponen:

Blank lines for providing reasons for rejection.

Se levanta la presente acta y se hace constar que el(los) bien(s) descrito(s) fue(ron) regresado(s) íntegramente al proveedor.

Se establece el compromiso por parte del proveedor para la nueva fecha de entrega del(os) bien(es) el día ___ de mes de _____ del año _____, siempre y cuando la nueva fecha se encuentre dentro del plazo establecido en la cláusula correspondiente para la entrega recepción del bien.

No habiendo otro asunto que hacer constar, se levanta la presente a las _____ horas del día de su inicio, firmando la presente al calce y al margen en original, los que intervinieron en el presente evento y que se encuentran debidamente facultados para contraer las obligaciones que de éste se deriven, quedando el original en poder del Administrador de la Unidad de Destino Final del(os) bien(es) para el expediente respectivo y hace entrega de una copia al proveedor, y se procede a enviar otra copia al Administrador del Contrato, al Área Adquirente para su conocimiento y para los efectos legales y administrativos





correspondientes, así como a la Coordinación Normativa de nivel central que en su caso, haya participado como área técnica de acuerdo al contrato de que se trate para su conocimiento.

FIRMANTES

Table with 2 columns: 'Unidad Médica' and '(Se deberá indicar la Unidad Médica de destino final de los bienes)'. Below are rows for 'Administrador del Contrato' and 'Representante(s) Legal del Proveedor asignado y facultado para la entrega del(os) bien(es)', each with sub-rows for '(Firma y matrícula)' and '(Antefirma)'.

NOTAS IMPORTANTES:

- 1. LA TOTALIDAD DE LAS HOJAS QUE CONFORMEN LA PRESENTE ACTA, DEBERÁN CONTENER LA ANTEFIRMA DE LOS SERVIDORES QUE SUSCRIBEN AL FINAL DE ESTA.
2. EN EL CASO DE QUE SE PRESENTE CAMBIO DE PERSONAL, EL RESPONSABLE DE FORMALIZAR EL ACTA SERÁ EL SERVIDOR PUBLICO QUE LLEGUE A OCUPAR EL "CARGO INDICADO"
3. EL PRESENTE FORMATO CONTIENE LO MÍNIMO INDISPENSABLE QUE DEBE CONTENER EL ACTA CIRCUNSTANCIADA, EL CUAL ÚNICAMENTE TIENE CARÁCTER ORIENTATIVO MÁS NO LIMITATIVO, PARA LAS ÁREAS RESPONSABLES DE SU ELABORACIÓN.
4. SE DEBERÁ DAR AVISO AL ADMINISTRADOR DE CONTRATO, ANEXANDO UNA COPIA SIMPLE DEL ACTA.





DIRECCIÓN DE ADMINISTRACIÓN
 COORDINACIÓN DE INFRAESTRUCTURA INMOBILIARIA
 COORDINACIÓN TÉCNICA DE PROYECTOS Y CONSTRUCCIÓN DE INMUEBLES
 DIVISION DE PROYECTOS
 SUBJEFATURA DE DIVISIÓN DE INVESTIGACIÓN, EQUIPAMIENTO Y DESARROLLO DE
 PROYECTOS SUSTENTABLES
 ÁREA DE ESPECIFICACIONES TÉCNICAS Y SEGUIMIENTO A PROYECTOS

1/1

Tipo de Unidad	Clave IMSS	Descripción
Unidades Médicas	513.621.2786	Mesa Mayo

Grupo	Mobiliario Médico	
Áreas o Locales de Uso	Trabajo de enfermeras Recuperación Postparto y Cunero, Salas de Cirugía General, Urgencias, Recuperación	
Dimensiones Generales	Frente 35 cm, profundidad 60 cm, altura variable.	
Capacidad de Carga	50 kg.	
Descripción Técnica	Base	Fabricada en tubo de acero inoxidable, AISI 304, calibre No. 15, de 5.1 x 5.1 cm (2" x 2");
	Patas fijas traseras	Fabricadas en acero inoxidable, AISI 304;
	Ruedas giratorias	Con 2 ruedas frontales de 75 mm (3") de diámetro con vástago y eje de rodamiento de acero de alta resistencia;
	Columna fija	Fabricada en tubo de acero inoxidable, AISI 304, calibre No.18. de 3.17 x 3.17 cm (1 1/4" x 1 1/4"), y tubo circular de 3.17 cm (1 1/4");
	Columna deslizable	Mediante columna telescópica con seguro de fijación a cualquier altura dentro del rango de 90 a 150 cm, fabricada en tubo de acero inoxidable, AISI 304, calibre No.15. compuesta por tubo cuadrado de 2.54 x 2.54 cm (1" x 1") y tubo circular de 2.54 cm (1") de diámetro;
	Soporte de charola	Fabricado en lámina de acero inoxidable, AISI 304, calibre No. 12, peralte de 2.54 cm (1") con diseño para soportar la charola mayo.
Acabados	Acero inoxidable, AISI 304	En pulido sanitario.
Sistema de ensamble	Acero inoxidable, AISI 304	A base de soldadura TIG (Argón con aporte de acero inoxidable tipo 308 "i" de 3/8")
Certificados	De manufactura o producción,	ISO 9001 Vigente, Sistema de gestión de calidad;
	Para las normas o certificados solicitados deberán de cumplir con lo siguiente:	Para artículos nacionales el certificado debe ser emitido por un organismo de certificación acreditado por la Entidad Mexicana de Acreditación (EMA). Para artículos internacionales el certificado debe ser emitido por un organismo oficial acreditado por el país de origen.
Tolerancias	En las dimensiones generales de +/- 10%	

Perspectiva del Artículo
 Imágenes representativas y no indican diseño específico.

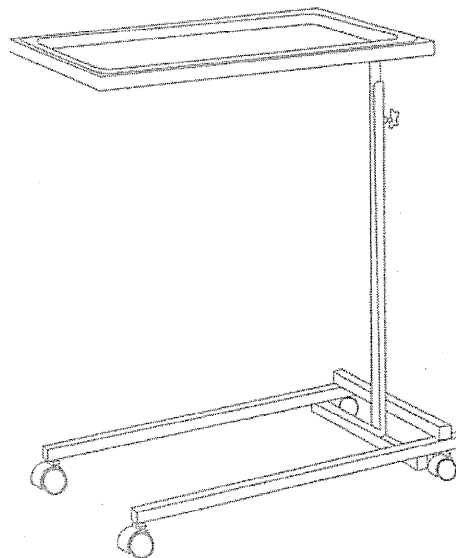

ANEXOS
DIVISIÓN DE CONTRATOS



DIRECCIÓN DE ADMINISTRACIÓN
COORDINACIÓN DE INFRAESTRUCTURA INMOBILIARIA
COORDINACIÓN TÉCNICA DE PROYECTOS Y CONSTRUCCIÓN DE INMUEBLES
DIVISION DE PROYECTOS
SUBJEFATURA DE DIVISION DE INVESTIGACIÓN, EQUIPAMIENTO Y DESARROLLO DE
PROYECTOS SUSTENTABLES
ÁREA DE ESPECIFICACIONES TÉCNICAS Y SEGUIMIENTO A PROYECTOS

1/1

Tipo de Unidad	Clave IMSS	Descripción
Unidades Médicas	513.621.2786	Mesa Mayo

SIN TEXTO

SECRETARÍA
DE ECONOMÍA



INSTITUTO MEXICANO DEL SEGURO SOCIAL
DIRECCIÓN DE ADMINISTRACIÓN
UNIDAD DE ADQUISICIONES
COORDINACIÓN DE ADQUISICIÓN DE BIENES Y
CONTRATACIÓN DE SERVICIOS
COORDINACIÓN TÉCNICA DE PLANEACIÓN Y CONTRATOS

Contrato Número
050GYR040T00224-199-00

ANEXO 3 (TRES)

“PROPUESTA ECONÓMICA, PROPUESTA TÉCNICA, CARTA GARANTÍA, ACTA DE FALLO Y OFICIO NÚMERO 09 53 84 61 1CFH/2024/6623”.

SIN TIEMPO



ANEXO TRES FORMATO DE PROPOSTA ECONOMICA
LICITACIÓN PÚBLICA INTERNACIONAL ELECTRÓNICA BAJO LA COBERTURA DE LOS TRATADOS DE LIBRE COMERCIO
LA-50-GTR-0506YR040-T-3-2024

No. de Procedimiento: LA-50-GTR-0506YR040-T-3-2024
 Descripción del Procedimiento: MOBILIARIO MÉDICO Y DE LABORATORIO PARA HOSPITALES PRIORITARIOS
 Nombre y razón social del licitante: SERPROF BIOMED, S.A. DE C.V.
 Registro Federal de Contribuyentes: SCL039397040
 Número de identificación del licitante: 230, LOMAS DEL GUADAJUPE, CP 34130, PUERTO RICO, P.R.
 Número de identificación del licitante: (518) 344-2250; (518) 144-4970
 Fecha: 27 DE JUNIO DE 2024
 Correo Electrónico: [REDACTED]
 Estratificación: PUEBLA

PARTE	ESTADO	EJEC	CICOP	CLAS. PAU	CLAS. SA	DESCRIPCIÓN	UNIDAD DE MEDIDA	CANTIDAD	ORIGEN DEL BIEN	TIPO DE BIEN	PAIS	MARCA	MODELO	FABRICANTE	PRECIO UNITARIO \$/VA	IMPORTE TOTAL \$/VA
1	BAJA CALIFORNIA	5106549	5101-0159	1662	513,191,087.00/01	CARGO CAMILLA TIPO TRANSFER (PLATEAU)	PIEZA	5	MEXICO	GENERANDO INNOVACIONES MEDICAS S.A.P.A. DE C.V.	MEXICO	SARM CARA-003	GENERANDO MEDICOS S.A.P.A. DE C.V.	\$ 28,000.00	\$ 140,000.00	
13	BAJA CALIFORNIA	51200159	5101-0159	2003	513,245,013.00/01	CARGO CALDERO.	PIEZA	11	MEXICO	GENERANDO INNOVACIONES MEDICAS S.A.P.A. DE C.V.	MEXICO	SARM CARA-018	GENERANDO MEDICOS S.A.P.A. DE C.V.	\$ 3,733.33	\$ 41,066.67	
32	BAJA CALIFORNIA	51200039	5101-0039	20175	513,106,078.00/01	BANCO ORTOMON DE ACERO INDEFORMABLE.	PIEZA	138	MEXICO	GENERANDO INNOVACIONES MEDICAS S.A.P.A. DE C.V.	MEXICO	SARM BAK-078	GENERANDO MEDICOS S.A.P.A. DE C.V.	\$ 1,146.67	\$ 157,516.67	
35	BAJA CALIFORNIA	5106538	5101-0538	20128	513,192,042.00/01	PAQUETA CON ESTABILIZADO.	PIEZA	57	MEXICO	GENERANDO INNOVACIONES MEDICAS S.A.P.A. DE C.V.	MEXICO	SARM BACULA-042	GENERANDO MEDICOS S.A.P.A. DE C.V.	\$ 5,693.33	\$ 324,532.01	
37	BAJA CALIFORNIA	51200847	5101-0847	20133	513,143,046.00/01	QUIRO.	PIEZA	129	MEXICO	GENERANDO INNOVACIONES MEDICAS S.A.P.A. DE C.V.	MEXICO	SARM BINA-046	GENERANDO MEDICOS S.A.P.A. DE C.V.	\$ 1,633.33	\$ 210,691.33	
39	BAJA CALIFORNIA	5106573	5101-0573	20126	513,191,087.00/01	CARGO PARA COMOCIONES.	PIEZA	4	MEXICO	GENERANDO INNOVACIONES MEDICAS S.A.P.A. DE C.V.	MEXICO	SARM CARA-082	GENERANDO MEDICOS S.A.P.A. DE C.V.	\$ 4,933.33	\$ 19,733.33	
40	BAJA CALIFORNIA	51200576	5101-0576	20137	513,191,087.00/01	CARGO PARA MEDICAMENTOS.	PIEZA	21	MEXICO	GENERANDO INNOVACIONES MEDICAS S.A.P.A. DE C.V.	MEXICO	SARM CAR-077	GENERANDO MEDICOS S.A.P.A. DE C.V.	\$ 4,933.33	\$ 104,000.00	
42	BAJA CALIFORNIA	51206577	5101-0577	20140	513,191,087.00/01	CARGO PARA FUEHILES.	PIEZA	14	MEXICO	GENERANDO INNOVACIONES MEDICAS S.A.P.A. DE C.V.	MEXICO	SARM CAR-090	GENERANDO MEDICOS S.A.P.A. DE C.V.	\$ 8,166.67	\$ 115,233.33	
45	BAJA CALIFORNIA	51200056	5101-0056	20145	513,245,013.00/01	COMODO PARA ADULTOS.	PIEZA	337	MEXICO	GENERANDO INNOVACIONES MEDICAS S.A.P.A. DE C.V.	MEXICO	SARM COM-093	GENERANDO MEDICOS S.A.P.A. DE C.V.	\$ 800.00	\$ 269,600.00	
46	BAJA CALIFORNIA	51200457	5101-0457	20146	513,245,013.00/01	COMODO PARA MENORES.	PIEZA	28	MEXICO	GENERANDO INNOVACIONES MEDICAS S.A.P.A. DE C.V.	MEXICO	SARM COM-038	GENERANDO MEDICOS S.A.P.A. DE C.V.	\$ 800.00	\$ 22,400.00	
47	BAJA CALIFORNIA	51200057	5101-0057	20147	513,254,013.00/01	CUBIERTA DE ACERO INDEFORMABLE CON PUNTA CURVETA ROYALE.	PIEZA	281	MEXICO	GENERANDO INNOVACIONES MEDICAS S.A.P.A. DE C.V.	MEXICO	SARM CURTA-013	GENERANDO MEDICOS S.A.P.A. DE C.V.	\$ 1,400.00	\$ 393,000.00	
48	BAJA CALIFORNIA	51200060	5101-0060	20148	513,352,013.00/01	ESCALERA DE DESPLAZOS.	PIEZA	400	MEXICO	GENERANDO INNOVACIONES MEDICAS S.A.P.A. DE C.V.	MEXICO	SARM ESCALERA-011	GENERANDO MEDICOS S.A.P.A. DE C.V.	\$ 1,000.00	\$ 400,000.00	
52	BAJA CALIFORNIA	51200062	5101-0062	20153	513,346,086.00/01	JARDINERA DE FIBRA.	PIEZA	22	MEXICO	GENERANDO INNOVACIONES MEDICAS S.A.P.A. DE C.V.	MEXICO	SARM JARDINERA-001	GENERANDO MEDICOS S.A.P.A. DE C.V.	\$ 7,729.99	\$ 170,133.33	
54	BAJA CALIFORNIA	51200065	5101-0065	20155	513,567,013.00/01	LAMPARA DE PEE FIBROIDE.	PIEZA	7	MEXICO	GENERANDO INNOVACIONES MEDICAS S.A.P.A. DE C.V.	MEXICO	SARM LAMPARA-018	GENERANDO MEDICOS S.A.P.A. DE C.V.	\$ 173,333.33	\$ 1,213,333.33	

SE CANCELAN DATOS PERSONALES DE PERSONA(S)
 FISICAS IDENTIFICABLE(S) TALES COMO: CORREO
 ELECTRONICO, POR CONSIDERARSE
 INFORMACION CUYA DIFUSION PUEDE AFECTAR A
 LA ESFERA PRIVADA DE LA MISMA, DE
 CONFORMIDAD CON LO ESTABLECIDO EN LOS
 ARTICULOS 113 FRACCIÓN I Y 118 DE LA LEY
 FEDERAL DE TRANSPARENCIA Y ACCESO A LA
 INFORMACION PÚBLICA. D.O.F. 09-mayo-2016

ANEXO TRES FORMATO DE PROPUESTA ECONOMICA
LICITACIÓN PÚBLICA INTERNACIONAL ELECTRÓNICA BAJO LA COBERTURA DE LOS TRATADOS DE LIBRE COMERCIO
LA-SD-GYR-05DGYR040-T-2-2024



No. de Propuesta: LA-SD-GYR-05DGYR040-T-2-2024
Descripción del Postulante: SERPROF BIOMED, S.A. DE C.V.
Nombre o razón social del licitante: SERPROF BIOMED, S.A. DE C.V.
Registro Federal de contribuyentes: AV UNIVERSIDAD 234, OF. 230, LOMAS DEL GUADUPE, CP 34110, DURANGO, DGO.
Domicilio fiscal del licitante: AV UNIVERSIDAD 234, OF. 230, LOMAS DEL GUADUPE, CP 34110, DURANGO, DGO.
Número telefónico: (618) 354 2550; (618) 344 4970

Fecha: 27 DE JUNIO DE 2024
Correo Electrónico: contacto@serprofbiomed.com
Estratificación: PEQUEÑA

PARTIDA	DESTINO	CUOD	CUODP	CLASIF. PAI	CLAVE SH	DESCRIPCIÓN	UNIDAD DE MEDIDA	CANTIDAD	ORIGEN DEL PAI	MARKA	MODELO	PARÁMETROS	PRECIO UNITARIO \$/VA	IMPORTE TOTAL OFERTADO \$/VA
64	BAJA CALIFORNIA	51200110	51201-0110	20178	513.621.2732.00.01	MESA CABRO ANESTESIOLOGO DE 70 CM.	PIEZA	11	MÉXICO	GENERANDO INNOVACIONES MEDICAS SAEM, S.A. DE C.V.	SAEM MES-2732	GENERANDO INNOVACIONES MEDICAS SAEM, S.A. DE C.V.	\$ 6,183.33	\$ 67,466.67
67	BAJA CALIFORNIA	51200137	51201-0137	20183	513.621.2786.00.01	MESA MANO.	PIEZA	130	MÉXICO	GENERANDO INNOVACIONES MEDICAS SAEM, S.A. DE C.V.	SAEM MES-2786	GENERANDO INNOVACIONES MEDICAS SAEM, S.A. DE C.V.	\$ 1,980.00	\$ 257,400.00
69	BAJA CALIFORNIA	5106582	51061-6582	20185	513.621.2804.00.01	MESA PARA INSTRUMENTAL QUIRURGICO.	PIEZA	12	MÉXICO	GENERANDO INNOVACIONES MEDICAS SAEM, S.A. DE C.V.	SAEM MES-2804	GENERANDO INNOVACIONES MEDICAS SAEM, S.A. DE C.V.	\$ 3,981.33	\$ 47,780.00
70	BAJA CALIFORNIA	5106583	51061-6583	20186	513.621.2813.00.01	MESA PARA REHABILITACION.	PIEZA	6	MÉXICO	GENERANDO INNOVACIONES MEDICAS SAEM, S.A. DE C.V.	SAEM MES-2813	GENERANDO INNOVACIONES MEDICAS SAEM, S.A. DE C.V.	\$ 4,913.33	\$ 29,480.00
71	BAJA CALIFORNIA	51200139	51201-0139	20187	513.621.2826.00.01	MESA PASTEUR.	PIEZA	119	MÉXICO	GENERANDO INNOVACIONES MEDICAS SAEM, S.A. DE C.V.	SAEM MES-2826	GENERANDO INNOVACIONES MEDICAS SAEM, S.A. DE C.V.	\$ 2,398.67	\$ 285,441.33
72	BAJA CALIFORNIA	51200141	51201-0141	20189	513.621.2847.00.01	MESA PUENTE.	PIEZA	214	MÉXICO	GENERANDO INNOVACIONES MEDICAS SAEM, S.A. DE C.V.	SAEM MES-2847	GENERANDO INNOVACIONES MEDICAS SAEM, S.A. DE C.V.	\$ 1,466.67	\$ 313,866.67
74	BAJA CALIFORNIA	51200143	51201-0143	20191	513.621.2865.00.01	MESA RIBON.	PIEZA	24	MÉXICO	GENERANDO INNOVACIONES MEDICAS SAEM, S.A. DE C.V.	SAEM MES-2865	GENERANDO INNOVACIONES MEDICAS SAEM, S.A. DE C.V.	\$ 4,106.67	\$ 98,580.00
78	BAJA CALIFORNIA	51200659	51201-0659	20196	513.790.0089.00.01	RIBON DE ACERO INMOVILIZABLE DE 250 ML.	PIEZA	10	MÉXICO	GENERANDO INNOVACIONES MEDICAS SAEM, S.A. DE C.V.	SAEM RIN-0089	GENERANDO INNOVACIONES MEDICAS SAEM, S.A. DE C.V.	\$ 101.39	\$ 1,013.33
79	BAJA CALIFORNIA	51200661	51201-0661	20197	513.790.0091.00.01	RIBON DE ACERO INMOVILIZABLE DE 500 ML.	PIEZA	126	MÉXICO	GENERANDO INNOVACIONES MEDICAS SAEM, S.A. DE C.V.	SAEM RIN-0091	GENERANDO INNOVACIONES MEDICAS SAEM, S.A. DE C.V.	\$ 126.67	\$ 15,960.00
80	BAJA CALIFORNIA	5106585	51061-6585	20198	513.810.0298.00.01	SILLA DE RUEDAS CON DESCANSAPIES.	PIEZA	41	MÉXICO	GENERANDO INNOVACIONES MEDICAS SAEM, S.A. DE C.V.	SAEM SILA-0298	GENERANDO INNOVACIONES MEDICAS SAEM, S.A. DE C.V.	\$ 3,600.00	\$ 147,600.00
81	BAJA CALIFORNIA	51200665	51201-0665	20199	513.850.0172.00.01	VASO PARA MEDICAMENTOS DE 30 CM CUBICOS.	PIEZA	188	MÉXICO	GENERANDO INNOVACIONES MEDICAS SAEM, S.A. DE C.V.	SAEM VASO-0172	GENERANDO INNOVACIONES MEDICAS SAEM, S.A. DE C.V.	\$ 100.00	\$ 18,800.00
84	BAJA CALIFORNIA	51200641	51201-0641	20202	513.123.0266.00.01	MANIQUETA DE ALTURA.	PIEZA	22	MÉXICO	GENERANDO INNOVACIONES MEDICAS SAEM, S.A. DE C.V.	SAEM MAN-0266	GENERANDO INNOVACIONES MEDICAS SAEM, S.A. DE C.V.	\$ 453.33	\$ 9,973.33
87	BAJA CALIFORNIA	51200658	51201-0658	20205	513.835.0165.00.01	ORINAL PARA VARIACIONES.	PIEZA	154	MÉXICO	GENERANDO INNOVACIONES MEDICAS SAEM, S.A. DE C.V.	SAEM ORINAL-0165	GENERANDO INNOVACIONES MEDICAS SAEM, S.A. DE C.V.	\$ 366.67	\$ 56,466.67
88	BAJA CALIFORNIA	51200153	51201-0153	20206	513.635.0179.00.01	PORFANECOLISIS RODABLE	PIEZA	117	MÉXICO	GENERANDO INNOVACIONES MEDICAS SAEM, S.A. DE C.V.	SAEM PORFANECOLISIS-0173	GENERANDO INNOVACIONES MEDICAS SAEM, S.A. DE C.V.	\$ 1,106.67	\$ 129,480.00

SE CANCELAN DATOS PERSONALES DE PERSONA(S) FÍSICAS IDENTIFICABLE(S) TALES COMO: CORREO ELECTRÓNICO, POR CONSIDERARSE INFORMACIÓN CUYA DIFUSIÓN PUEDE AFECTAR A LA ESFERA PRIVADA DE LA MISMA, DE CONFORMIDAD CON LO ESTABLECIDO EN LOS ARTÍCULOS 113 FRACCIÓN I Y 118 DE LA LEY FEDERAL DE TRANSPARENCIA Y ACCESO A LA INFORMACIÓN PÚBLICA. D.O.F. 09-mayo-2016

ANEXO TRES FORMATO DE PROPUESTA ECONOMICA
LICITACIÓN PÚBLICA INTERNACIONAL ELECTRONICA BAJO LA COBERTURA DE LOS TRATADOS DE LIBRE COMERCIO
LA-SO-GYR-050GYR040-T-2-2024



No. de Procedimiento: LA-SO-GYR050GYR040-T-2-2024
Fecha: 27 DE JUNIO DE 2024
Descripción del Procedimiento: RELATIVO AL PROCEDIMIENTO "REEMPLAZO DE BOMBILLAS PARA HORTELAS PRIORITARIAS"
Nombre o razón social del licitante: SERPROF BIOMED, S.A. DE C.V.
Registro Federal de Contribuyentes: SERPROFB02824
Correo Electrónico: [REDACTED]
Domicilio legal del licitante: AV. UNIVERSIDAD 234, OF. 220, LOMAS DEL GUADUANA, CP 84310, BUIRNASO, BGO.
Número telefónico: (011) 551-5510, (019) 345-4970
Especialización: PEDIQUIRA

SE CANCELAN DATOS PERSONALES DE PERSONA(S)
FÍSICAS IDENTIFICABLE(S) TALES COMO: CORREO
ELECTRÓNICO, POR CONSIDERARSE
INFORMACIÓN CUYA DIFUSIÓN PUEDE AFECTAR A
LA ESFERA PRIVADA DE LA MISMA, DE
CONFORMIDAD CON LO ESTABLECIDO EN LOS
ARTÍCULOS 113 FRACCIÓN I Y 118 DE LA LEY
FEDERAL DE TRANSPARENCIA Y ACCESO A LA
INFORMACIÓN PÚBLICA. D.O.F. 09-mayo-2016

CANTIDAD	UNIDAD DE MEDIDA	DESCRIPCIÓN	CLAVE SA	CLAVE PAI	CLAVE PDI	GRUPO	CATEG	ESTADO	CIUDAD	CENTRO DE COSTEO	TIPO DE BIEN	TIPO DE BIEN	PRECIO UNITARIO ENVO	PRECIO TOTAL OFERTADO ENVA
57	PIEZA	CABRO ZOMA CON CASINET DE ACRILICO	513.705.0086.00.01	20212	5300.6570	5170054	BAJA CALIFORNIA	MÉXICO	MÉXICO	GENERANDO INNOVACIONES MEDICAS SAEM, S.A. DE C.V.	SAEM CABR-0086	GENERANDO INNOVACIONES MEDICAS SAEM, S.A. DE C.V.	4,333.33 \$	247,000.00
96	PIEZA	CABRO PARA MOPA SIDA CON TAPA Y APERTURA DE PIEL	513.191.0046.00.01	20549	5170054	5170054	BAJA CALIFORNIA	MÉXICO	MÉXICO	GENERANDO INNOVACIONES MEDICAS SAEM, S.A. DE C.V.	SAEM CABR-0986	GENERANDO INNOVACIONES MEDICAS SAEM, S.A. DE C.V.	6,933.33 \$	665,000.00
9	PIEZA	MESA ALTA DE 180 CM DE TALLADO PARA 2 USUARIOS CON REPELIDO	515.619.1813.00.01	20815	5300.6570	5170054	BAJA CALIFORNIA	MÉXICO	MÉXICO	GENERANDO INNOVACIONES MEDICAS SAEM, S.A. DE C.V.	SAEM MESA-1813	GENERANDO INNOVACIONES MEDICAS SAEM, S.A. DE C.V.	4,355.67 \$	39,306.00
33	PIEZA	MESA ALTA DE 170 CM SIN REPELIDO Y CAJONES	515.619.1816.00.01	20820	5300.6570	5170054	BAJA CALIFORNIA	MÉXICO	MÉXICO	GENERANDO INNOVACIONES MEDICAS SAEM, S.A. DE C.V.	SAEM MESA-1805	GENERANDO INNOVACIONES MEDICAS SAEM, S.A. DE C.V.	2,232.00 \$	105,510.00
4	PIEZA	MESA ALTA DE 100 CM SIN REPELIDO Y FUERAS FUITELEC	515.619.1876.00.01	20821	5300.6570	5170054	BAJA CALIFORNIA	MÉXICO	MÉXICO	GENERANDO INNOVACIONES MEDICAS SAEM, S.A. DE C.V.	SAEM MESA-1876	GENERANDO INNOVACIONES MEDICAS SAEM, S.A. DE C.V.	5,042.97 \$	20,170.67
5	PIEZA	MESA ALTA DE 130 CM SIN REPELIDO, 2 CAJONES SUPERIORES Y PUERTAS ABATIBLES	515.619.1883.00.01	20822	5300.6570	5170054	BAJA CALIFORNIA	MÉXICO	MÉXICO	GENERANDO INNOVACIONES MEDICAS SAEM, S.A. DE C.V.	SAEM MESA-1883	GENERANDO INNOVACIONES MEDICAS SAEM, S.A. DE C.V.	6,292.00 \$	31,460.00
3	PIEZA	CABRO CAMILITRO TRANSFER (ANTIPAL)	513.108.0180.00.01	16882	5300.6570	5170054	CHIHUAHUA	MÉXICO	MÉXICO	GENERANDO INNOVACIONES MEDICAS SAEM, S.A. DE C.V.	SAEM CABR-0803	GENERANDO INNOVACIONES MEDICAS SAEM, S.A. DE C.V.	28,000.00 \$	84,000.00
11	PIEZA	CABRO CAJONERO	515.447.0218.00.01	20223	51700.0158	5170054	CHIHUAHUA	MÉXICO	MÉXICO	GENERANDO INNOVACIONES MEDICAS SAEM, S.A. DE C.V.	SAEM CABR-0818	GENERANDO INNOVACIONES MEDICAS SAEM, S.A. DE C.V.	3,733.33 \$	41,066.67
160	PIEZA	BANCO CHATONERO DE ACERO INOXIDABLE	513.108.0178.00.01	20125	51700.0099	5170054	CHIHUAHUA	MÉXICO	MÉXICO	GENERANDO INNOVACIONES MEDICAS SAEM, S.A. DE C.V.	SAEM BAN-0878	GENERANDO INNOVACIONES MEDICAS SAEM, S.A. DE C.V.	1,186.67 \$	189,866.67
64	PIEZA	MACULAS CON ESTEROMETRO	513.130.0022.00.01	20828	5300.6558	5300.6558	CHIHUAHUA	MÉXICO	MÉXICO	GENERANDO INNOVACIONES MEDICAS SAEM, S.A. DE C.V.	SAEM BASCULA-0422	GENERANDO INNOVACIONES MEDICAS SAEM, S.A. DE C.V.	5,882.39 \$	366,733.91
197	PIEZA	PURD	513.148.0188.00.01	20133	51700.0047	5170054	CHIHUAHUA	MÉXICO	MÉXICO	GENERANDO INNOVACIONES MEDICAS SAEM, S.A. DE C.V.	SAEM PURD-0418	GENERANDO INNOVACIONES MEDICAS SAEM, S.A. DE C.V.	1,053.39 \$	207,506.67
5	PIEZA	CABRO PARA CUNAIONES	513.191.0082.00.01	20136	51700.6573	5170054	CHIHUAHUA	MÉXICO	MÉXICO	GENERANDO INNOVACIONES MEDICAS SAEM, S.A. DE C.V.	SAEM CABR-0882	GENERANDO INNOVACIONES MEDICAS SAEM, S.A. DE C.V.	4,933.33 \$	24,666.67
10	PIEZA	CABRO PARA MEDICAMENTOS	513.191.0877.00.01	20137	5300.6576	5300.6576	CHIHUAHUA	MÉXICO	MÉXICO	GENERANDO INNOVACIONES MEDICAS SAEM, S.A. DE C.V.	SAEM CABR-0877	GENERANDO INNOVACIONES MEDICAS SAEM, S.A. DE C.V.	4,933.33 \$	49,333.33
9	PIEZA	CABRO PARA INOXIDABLES	513.191.0080.00.01	20140	5300.6577	5300.6577	CHIHUAHUA	MÉXICO	MÉXICO	GENERANDO INNOVACIONES MEDICAS SAEM, S.A. DE C.V.	SAEM CABR-0803	GENERANDO INNOVACIONES MEDICAS SAEM, S.A. DE C.V.	8,288.67 \$	74,400.00

ATENCIÓN AVANZADA.
ATENCIÓN DE CONFIANZA.



ANEXO TRES FORMATO DE PROPUESTA ECONOMICA
LICITACION PÚBLICA INTERNACIONAL ELECTRÓNICA BAJO LA COBERTURA DE LOS TRATADOS DE LIBRE COMERCIO
LA-50-GYR-050GYR040-1-2-2024

No. de Procedimiento: **LA-50-GYR-050GYR040-1-2-2024**
 Descripción del Procedimiento: **RELATIVO AL PROGRAMA "LABORATORIO MÉDICO Y DE LABORATORIO PARA HOSPITALES PRIORITARIOS"**
 Nombre o razón social del licitante: **SERPROF BIOMED, S.A. DE C.V.**
 Registro Federal de Contribuyentes: **AV UNIVERSIDAD 284, OF. 206, LOMAS DEL GUADAJARA, CP 34110, DURANGO, DGO.**
 Domicilio fiscal del licitante: **(018) 254 2250 (018) 246 0276**
 Número telefónico: **20183505@serprofbiomed.mx**
 Fecha: **27 DE JUNIO DE 2024**
 Correo Electrónico: **compras@serprofbiomed.mx**
 Estructurado en: **FEQUEBA**

SE CANCELAN DATOS PERSONALES DE PERSONA(S) FÍSICAS IDENTIFICABLE(S) TALES COMO: CORREO ELECTRÓNICO, POR CONSIDERARSE INFORMACIÓN CUYA DIFUSIÓN PUEDE AFECTAR A LA ESFERA PRIVADA DE LA MISMA, DE CONFORMIDAD CON LO ESTABLECIDO EN LOS ARTÍCULOS 113 FRACCIÓN I Y 118 DE LA LEY FEDERAL DE TRANSPARENCIA Y ACCESO A LA INFORMACIÓN PÚBLICA. D.O.F. 09-mayo-2016

CANTIDAD	UNIDAD DE MEDIDA	DESCRIPCIÓN	CLAVE SA	CANT. M41	CICOP*	CICLO*	CIUDAD	ESTADO	MARCA	MODELO	PAISIFICANTE	PRECIO UNITARIO \$ IVA	IMPORTE TOTAL OFERTAS \$ IVA
284	PIEZA	COMODO PARA ADULTOS.	513.245.0113.00.01	20145	5201-0456	5320456	CHIAPAS	CHIAPAS	GENERANDO INNOVACIONES MEDICAS SAEM, S.A. DE C.V.	SAEM COMODO-0113	GENERANDO INNOVACIONES MEDICAS SAEM, S.A. DE C.V.	800.00 \$	227,200.00
22	PIEZA	COMODO PARA MENORES.	513.245.0126.00.01	20146	5201-0457	5320457	CHIAPAS	CHIAPAS	GENERANDO INNOVACIONES MEDICAS SAEM, S.A. DE C.V.	SAEM COMODO-0116	GENERANDO INNOVACIONES MEDICAS SAEM, S.A. DE C.V.	800.00 \$	17,600.00
237	PIEZA	CUBIERTA DE ACERO INOXIDABLE CON PORTA, CUBIERTA INOXIDABLE.	513.254.0113.00.01	20147	51201-0027	5120057	CHIAPAS	CHIAPAS	GENERANDO INNOVACIONES MEDICAS SAEM, S.A. DE C.V.	SAEM CUBIERTA-0113	GENERANDO INNOVACIONES MEDICAS SAEM, S.A. DE C.V.	1,400.00 \$	331,800.00
340	PIEZA	ESCALERILLA DE DOS Peldaños.	513.352.0111.00.01	20148	51201-0050	5120060	CHIAPAS	CHIAPAS	GENERANDO INNOVACIONES MEDICAS SAEM, S.A. DE C.V.	SAEM ESCALERILLA-0111	GENERANDO INNOVACIONES MEDICAS SAEM, S.A. DE C.V.	1,040.00 \$	353,600.00
25	PIEZA	ARMONIA DE PEDAL.	513.546.0051.00.01	20153	51201-0082	5120082	CHIAPAS	CHIAPAS	GENERANDO INNOVACIONES MEDICAS SAEM, S.A. DE C.V.	SAEM ARMONIA-0081	GENERANDO INNOVACIONES MEDICAS SAEM, S.A. DE C.V.	7,733.33 \$	193,333.33
6	PIEZA	LAMPARA DE FIDRIABLE.	513.567.0126.00.01	20155	51201-0085	5120085	CHIAPAS	CHIAPAS	GENERANDO INNOVACIONES MEDICAS SAEM, S.A. DE C.V.	SAEM LAMPARA-0126	GENERANDO INNOVACIONES MEDICAS SAEM, S.A. DE C.V.	1,733.33 \$	10,400.00
9	PIEZA	MESA CABRO ANESTESIOLOGICO DE 70 CM.	513.621.2721.00.01	20178	51201-0110	5120110	CHIAPAS	CHIAPAS	GENERANDO INNOVACIONES MEDICAS SAEM, S.A. DE C.V.	SAEM MES-2732	GENERANDO INNOVACIONES MEDICAS SAEM, S.A. DE C.V.	6,133.33 \$	55,200.00
111	PIEZA	MESA MAYO.	513.621.2786.00.01	20188	51201-0137	5120137	CHIAPAS	CHIAPAS	GENERANDO INNOVACIONES MEDICAS SAEM, S.A. DE C.V.	SAEM MES-2786	GENERANDO INNOVACIONES MEDICAS SAEM, S.A. DE C.V.	1,980.00 \$	219,780.00
9	PIEZA	MESA PARA INSTRUMENTAL QUIRURGICO.	513.621.2804.00.01	20185	51201-0582	53106582	CHIAPAS	CHIAPAS	GENERANDO INNOVACIONES MEDICAS SAEM, S.A. DE C.V.	SAEM MES-2804	GENERANDO INNOVACIONES MEDICAS SAEM, S.A. DE C.V.	3,933.33 \$	35,400.00
4	PIEZA	MESA PARA REHIBITACION.	513.621.2813.00.01	20186	51201-0583	53106583	CHIAPAS	CHIAPAS	GENERANDO INNOVACIONES MEDICAS SAEM, S.A. DE C.V.	SAEM MES-2813	GENERANDO INNOVACIONES MEDICAS SAEM, S.A. DE C.V.	4,913.33 \$	19,653.33
136	PIEZA	MESA PASTEUR.	513.621.2826.00.01	20187	51201-0139	5120139	CHIAPAS	CHIAPAS	GENERANDO INNOVACIONES MEDICAS SAEM, S.A. DE C.V.	SAEM MES-2826	GENERANDO INNOVACIONES MEDICAS SAEM, S.A. DE C.V.	2,398.67 \$	326,218.67
12	PIEZA	MESA PUENTE.	513.621.2847.00.01	20189	51201-0141	5120141	CHIAPAS	CHIAPAS	GENERANDO INNOVACIONES MEDICAS SAEM, S.A. DE C.V.	SAEM MES-2847	GENERANDO INNOVACIONES MEDICAS SAEM, S.A. DE C.V.	1,466.67 \$	17,600.00
24	PIEZA	MESA BIRON.	513.621.2866.00.01	20191	51201-0143	5120143	CHIAPAS	CHIAPAS	GENERANDO INNOVACIONES MEDICAS SAEM, S.A. DE C.V.	SAEM MES-2865	GENERANDO INNOVACIONES MEDICAS SAEM, S.A. DE C.V.	4,106.67 \$	98,560.00
12	PIEZA	BIOMI DE ACERO INOXIDABLE DE 250ML.	513.790.0080.00.01	20186	53201-0459	5320459	CHIAPAS	CHIAPAS	GENERANDO INNOVACIONES MEDICAS SAEM, S.A. DE C.V.	SAEM BIRN-0089	GENERANDO INNOVACIONES MEDICAS SAEM, S.A. DE C.V.	101.33 \$	1,216.00



ANEXO TRES FORMATO DE PROPUESTA ECONOMICA
LICITACIÓN PÚBLICA INTERNACIONAL ELECTRÓNICA BAJO LA COBERTURA DE LOS TRATADOS DE LIBRE COMERCIO
LA-50-GYR-050GYR040-T-2-2024

No. de Procedimiento: LA-50-GYR-050GYR040-T-2-2024
 Nombre del Programa: INSTRUCCIÓN MÉDICO Y DE LABORATORIO PARA HOSPITALES PRIORITARIOS
 Nombre de cada una de las Licitaciones: SERPROF BIOMED
 Registro Federal de Contribuyentes: AV UNIVERSIDAD 234, OF. 220, LOMAS DEL GUADUANA, CP 34110, DURANGO, DGO.
 Donación fiscal del licitante: (518) 154 2550; (518) 144 4970
 Fecha: 27 DE JUNIO DE 2024
 Centro Electrónico: [REDACTED]
 Sitio web: compra.ahseparatamex.com
 Estratificación: PEGUERA

SE CANCELAN DATOS PERSONALES DE PERSONA(S)
FÍSICAS IDENTIFICABLE(S) TALES COMO: CORREO
ELECTRÓNICO, POR CONSIDERARSE
INFORMACIÓN CUYA DIFUSIÓN PUEDE AFECTAR A
LA ESFERA PRIVADA DE LA MISMA, DE
CONFORMIDAD CON LO ESTABLECIDO EN LOS
ARTÍCULOS 113 FRACCIÓN I Y 118 DE LA LEY
FEDERAL DE TRANSPARENCIA Y ACCESO A LA
INFORMACIÓN PÚBLICA. D.O.F. 09-mayo-2016

PARTIDA	SISTIMO	CUOTIP	CICLO *	CLAVE PREI	CLAVE SA	DESCRIPCIÓN	UNIDAD DE MEDIDA	CANTIDAD	PAIS DEL PREI	EMISOR	DESCRIPCIÓN	PAIS DEL PREI	PRECIO UNITARIO \$ IVA	IMPORTE TOTAL OFERTADO \$ IVA
185	CHIHUAHUA	51200461	51201-0461	20197	513 700 0001 00 01	BIJON DE ACERO INODORABLE DE 50MM.	PIEZA	104	MEXICO	GENERADOR INNOVACIONES MEDICAS SAEM, S.A. DE C.V.	SAEM (IN-001)	MEXICO	126.67 \$	13,173.33 \$
186	CHIHUAHUA	51200462	51201-0462	20198	513 810 0038 00 01	SILLA DE RUEDAS CON RESERVAPARES.	PIEZA	67	MEXICO	GENERADOR INNOVACIONES MEDICAS SAEM, S.A. DE C.V.	SAEM (SA-098)	MEXICO	3,600.00 \$	241,700.00 \$
187	CHIHUAHUA	51200463	51201-0463	20199	513 950 0122 00 01	WASO PARA MERICAMENTOS DE 30 CM CUADROS.	PIEZA	12	MEXICO	GENERADOR INNOVACIONES MEDICAS SAEM, S.A. DE C.V.	SAEM (WAS-0122)	MEXICO	100.00 \$	1,200.00 \$
190	CHIHUAHUA	51200464	51201-0464	20202	513 128 0766 00 01	MANOJETA DE ALTURA.	PIEZA	11	MEXICO	GENERADOR INNOVACIONES MEDICAS SAEM, S.A. DE C.V.	SAEM (MAN-0106)	MEXICO	453.39 \$	4,986.97 \$
193	CHIHUAHUA	51200468	51201-0468	20205	513 650 0148 00 01	ORBITAL PARA VARIACIONES.	PIEZA	144	MEXICO	GENERADOR INNOVACIONES MEDICAS SAEM, S.A. DE C.V.	SAEM (ORBITA-0108)	MEXICO	366.67 \$	52,800.00 \$
194	CHIHUAHUA	51200453	51201-0453	20206	513 655 0179 00 01	PORTAVENTILADORES.	PIEZA	91	MEXICO	GENERADOR INNOVACIONES MEDICAS SAEM, S.A. DE C.V.	SAEM (PORTAVENTIL-0179)	MEXICO	1,106.67 \$	100,706.67 \$
195	CHIHUAHUA	51200470	51201-0470	20212	513 769 0986 00 01	CABRO LUNA CON INHIBIT DE AQUECICO.	PIEZA	26	MEXICO	GENERADOR INNOVACIONES MEDICAS SAEM, S.A. DE C.V.	SAEM (LUNA-0086)	MEXICO	4,333.33 \$	112,666.67 \$
207	CHIHUAHUA	51200484	51201-0484	20149	513 191 0946 00 01	CABRO PARA ROPA SUCHA CON TAPA Y APERTURA DE FRENTE.	PIEZA	73	MEXICO	GENERADOR INNOVACIONES MEDICAS SAEM, S.A. DE C.V.	SAEM (CABRO-0946)	MEXICO	6,933.33 \$	506,133.33 \$
211	CHIHUAHUA	51200740	51201-0740	20815	515 819 1818 00 01	MESA ALTA DE 120 CM DE TRABAJO PARA 2 USUARIOS (CON RESPALDO).	PIEZA	9	MEXICO	GENERADOR INNOVACIONES MEDICAS SAEM, S.A. DE C.V.	SAEM (MESA-1815)	MEXICO	4,366.67 \$	39,300.00 \$
215	CHIHUAHUA	51200168	51201-0168	20520	515 619 1865 00 01	MESA ALTA DE 120 CM SIN RESPALDO Y 8 CAJONES.	PIEZA	12	MEXICO	GENERADOR INNOVACIONES MEDICAS SAEM, S.A. DE C.V.	SAEM (MESA-1865)	MEXICO	7,733.33 \$	92,799.96 \$
216	CHIHUAHUA	51200169	51201-0169	20623	515 619 1876 00 01	MESA ALTA DE 120 CM SIN RESPALDO Y 4 CAJONES SUPERIORES Y 4 FUERTES AJUSTABLES.	PIEZA	4	MEXICO	GENERADOR INNOVACIONES MEDICAS SAEM, S.A. DE C.V.	SAEM (MESA-1876)	MEXICO	5,042.67 \$	20,170.67 \$
217	CHIHUAHUA	51200170	51201-0170	20622	515 619 1885 00 01	MESA ALTA DE 120 CM SIN RESPALDO, 2 CAJONES SUPERIORES Y 4 FUERTES AJUSTABLES.	PIEZA	5	MEXICO	GENERADOR INNOVACIONES MEDICAS SAEM, S.A. DE C.V.	SAEM (MESA-1885)	MEXICO	6,320.00 \$	31,600.00 \$
220	CHIHUAHUA	51200509	51201-0509	18842	513 101 0903 01 01	CABRO CAMILLA TIPO TRANSFERE (LATERAL).	PIEZA	5	MEXICO	GENERADOR INNOVACIONES MEDICAS SAEM, S.A. DE C.V.	SAEM (CARRI-0509)	MEXICO	38,000.00 \$	190,000.00 \$
233	CHIHUAHUA	51200158	51201-0158	20023	515 247 0118 00 01	CABRO CAJONERO.	PIEZA	17	MEXICO	GENERADOR INNOVACIONES MEDICAS SAEM, S.A. DE C.V.	SAEM (CARRI-0118)	MEXICO	3,733.33 \$	63,866.67 \$



ANEXO TRES FORMATO DE PROPUESTA ECONOMICA
LICITACIÓN PÚBLICA INTERNACIONAL ELECTRÓNICA BAJO LA COBERTURA DE LOS TRATADOS DE LIBRE COMERCIO
LA-S0-GYR-050GYR0040-T-2-2024

No. de Procedimiento: LA-S0-GYR-050GYR0040-T-2-2024
 Descripción del Procedimiento: RELATIVO AL PROGRAMA "MOBILIDAD MÉDICO Y DE LABORATORIO PARA HOSPITALES PRIORITARIOS"
 Nombre o razón social del licitante: SERPROF BIOMED, S.A. DE C.V.
 Registro Federal de Contribuyentes: A01118402739 DE 230 LOMAS DEL GUADUAMA, CP 34110, DURANGO, DGO.
 Número del contrato: (618) 154 2540; (618) 146 6970
 Fecha: 27 DE JUNIO DE 2024
 Correo Electrónico: [REDACTED]
 Estratificación: PEQUEÑA

SE CANCELAN DATOS PERSONALES DE PERSONA(S) FÍSICAS IDENTIFICABLE(S) TALES COMO: CORREO ELECTRÓNICO, POR CONSIDERARSE INFORMACIÓN CUYA DIFUSIÓN PUEDE AFECTAR A LA ESFERA PRIVADA DE LA MISMA, DE CONFORMIDAD CON LO ESTABLECIDO EN LOS ARTÍCULOS 113 FRACCIÓN I Y 118 DE LA LEY FEDERAL DE TRANSPARENCIA Y ACCESO A LA INFORMACIÓN PÚBLICA. D.O.F. 09-mayo-2016

PARTIDA	DESTINO	CICLO	OSCORP	CLAVE PAFI	CLAVE SI	DESCRIPCIÓN	UNIDAD DE MEDIDA	CANTIDAD	ORIGEN DEL BIEN	MARCA	MODELO	FABRICANTE	PRECIO UNITARIO \$/VA	IMPORTE TOTAL OFERTAS \$/VA
250	CHIHUAHUA	5100039	5101-0039	2015	513.108.0378.00.01	BANCO GIRATORIO DE ACERO INMOVILABLE.	PIEZA	242	MÉXICO	GENERANDO INNOVACIONES MEDICAS SAEM, S.A. DE C.V.	SAEM BAN-0378	GENERANDO INNOVACIONES MEDICAS SAEM, S.A. DE C.V.	\$ 1,146.67	\$ 377,493.33
251	CHIHUAHUA	5108558	5101-6558	2028	513.130.0412.00.01	BASCULA CON ESTADIMETRO.	PIEZA	64	MÉXICO	GENERANDO INNOVACIONES MEDICAS SAEM, S.A. DE C.V.	SAEM BASCULA-0422	GENERANDO INNOVACIONES MEDICAS SAEM, S.A. DE C.V.	\$ 5,693.33	\$ 364,373.33
255	CHIHUAHUA	5100047	5101-0047	2033	513.143.0148.00.01	BURDO.	PIEZA	353	MÉXICO	GENERANDO INNOVACIONES MEDICAS SAEM, S.A. DE C.V.	SAEM BURDO-0148	GENERANDO INNOVACIONES MEDICAS SAEM, S.A. DE C.V.	\$ 1,033.33	\$ 371,876.67
257	CHIHUAHUA	5100573	5101-6573	2036	513.151.0362.00.01	CARIÑO PARA CUBIACIONES.	PIEZA	5	MÉXICO	GENERANDO INNOVACIONES MEDICAS SAEM, S.A. DE C.V.	SAEM CARR-0862	GENERANDO INNOVACIONES MEDICAS SAEM, S.A. DE C.V.	\$ 4,933.33	\$ 24,666.67
258	CHIHUAHUA	5100576	5101-6576	2037	513.151.0877.00.01	CARIÑO PARA MEDICAMENTOS.	PIEZA	24	MÉXICO	GENERANDO INNOVACIONES MEDICAS SAEM, S.A. DE C.V.	SAEM CARR-0877	GENERANDO INNOVACIONES MEDICAS SAEM, S.A. DE C.V.	\$ 4,933.33	\$ 118,400.00
260	CHIHUAHUA	5100677	5101-6577	2040	513.151.0900.00.01	CARIÑO PORTAEPIDEMIOS.	PIEZA	16	MÉXICO	GENERANDO INNOVACIONES MEDICAS SAEM, S.A. DE C.V.	SAEM CARR-9903	GENERANDO INNOVACIONES MEDICAS SAEM, S.A. DE C.V.	\$ 8,266.67	\$ 132,266.67
263	CHIHUAHUA	5100656	5101-0456	2045	513.245.0113.00.01	COMODORO PARA ADULTOS.	PIEZA	397	MÉXICO	GENERANDO INNOVACIONES MEDICAS SAEM, S.A. DE C.V.	SAEM COMODORO-0113	GENERANDO INNOVACIONES MEDICAS SAEM, S.A. DE C.V.	\$ 800.00	\$ 317,600.00
264	CHIHUAHUA	5100457	5101-0457	2046	513.245.0126.00.01	COMODORO PARA MENORES.	PIEZA	38	MÉXICO	GENERANDO INNOVACIONES MEDICAS SAEM, S.A. DE C.V.	SAEM COMODORO-0126	GENERANDO INNOVACIONES MEDICAS SAEM, S.A. DE C.V.	\$ 800.00	\$ 30,400.00
265	CHIHUAHUA	5100627	5101-0627	2047	513.254.0113.00.01	CUBIETA DE ACERO INMOVILABLE CON PUERTA CUBIETA RODABLE.	PIEZA	288	MÉXICO	GENERANDO INNOVACIONES MEDICAS SAEM, S.A. DE C.V.	SAEM CUBIETA-0113	GENERANDO INNOVACIONES MEDICAS SAEM, S.A. DE C.V.	\$ 1,400.00	\$ 403,200.00
266	CHIHUAHUA	5100660	5101-0660	2048	513.332.0111.00.01	ESCALERILLA DE DOS PELLAMOS.	PIEZA	577	MÉXICO	GENERANDO INNOVACIONES MEDICAS SAEM, S.A. DE C.V.	SAEM ESCALERILLA-0111	GENERANDO INNOVACIONES MEDICAS SAEM, S.A. DE C.V.	\$ 1,040.00	\$ 548,080.00
269	CHIHUAHUA	5100682	5101-0682	2053	513.546.0061.00.01	JARDINERA DE PEDRAL.	PIEZA	21	MÉXICO	GENERANDO INNOVACIONES MEDICAS SAEM, S.A. DE C.V.	SAEM JARDINERA-0061	GENERANDO INNOVACIONES MEDICAS SAEM, S.A. DE C.V.	\$ 7,733.33	\$ 162,400.00
271	CHIHUAHUA	5100885	5101-0885	2055	513.567.0128.00.01	LAMPARA DE PIE RODABLE.	PIEZA	7	MÉXICO	GENERANDO INNOVACIONES MEDICAS SAEM, S.A. DE C.V.	SAEM LAMPARA-0128	GENERANDO INNOVACIONES MEDICAS SAEM, S.A. DE C.V.	\$ 1,733.33	\$ 12,133.33
280	CHIHUAHUA	5100110	5101-0110	2078	513.621.2732.00.01	MECA CARRO ANESTESIOLOGO DE 70 CM.	PIEZA	15	MÉXICO	GENERANDO INNOVACIONES MEDICAS SAEM, S.A. DE C.V.	SAEM MESA-2732	GENERANDO INNOVACIONES MEDICAS SAEM, S.A. DE C.V.	\$ 6,133.33	\$ 92,000.00
283	CHIHUAHUA	5100137	5101-0137	2083	513.621.2786.00.01	MESA MAYO.	PIEZA	160	MÉXICO	GENERANDO INNOVACIONES MEDICAS SAEM, S.A. DE C.V.	SAEM MESA-2786	GENERANDO INNOVACIONES MEDICAS SAEM, S.A. DE C.V.	\$ 1,980.00	\$ 316,800.00



ANEJO TRES FORMATO DE PROPUESTA ECONOMICA
LICITACIÓN PÚBLICA INTERNACIONAL ELECTRÓNICA BAJO LA COBERTURA DE LOS TRATADOS DE LIBRE COMERCIO
LA-S0-GYR-0500/1040-1-2-2024

No. de Procedimiento: 14-S0-GYR-0500/1040-1-2-2024
 Descripción del Procedimiento: RELATIVO AL PROGRAMA "MOBILIZACIÓN MÉDICO Y DE LABORATORIO PARA HOSPITALES PRIORITARIOS"
 SERPROF BIOMED, S.A. DE C.V.
 Calle: Av. Universidad 234, Of. 230, Lomas del Guadalupe, CP 04100, DIFUNCIÓN, D.F.G.
 Domicilio fiscal del licitante:
 Número Telefónico: (618) 154 2590; (618) 146 6970
 Correo Electrónico: [REDACTED]
 E-mail: [REDACTED]

Fecha: 27 DE JUNIO DE 2024

CANTIDAD	UNIDAD DE MEDIDA	DESCRIPCIÓN	CLAVE SI	RECEPCIÓN	UNIDAD DE MEDIDA	CANTIDAD	PAIS	PRECIO UNITARIO SIN IVA	IMPORTE TOTAL OFERTAS SIN IVA
285	CHIHUAHUA	5310582	53101682	20185	513.621.2865.00.01	MEZA PARA INSTRUMENTAL QUIRURGICO	MEXICO	3,933.33 \$	59,000.10
286	CHIHUAHUA	5310583	53101683	20186	513.621.2813.00.01	MEZA PARA HEMODIÁLISIS	MEXICO	4,913.33 \$	29,460.00
287	CHIHUAHUA	5310589	53101689	20187	513.621.2826.00.01	MEZA PASTEUR.	MEXICO	2,394.07 \$	304,650.67
288	CHIHUAHUA	5310141	53101641	20189	513.621.2847.00.01	MEZA FUENTE.	MEXICO	1,496.67 \$	403,866.67
289	CHIHUAHUA	5310041	53101643	20191	513.621.2865.00.01	MEZA MIRON	MEXICO	4,056.67 \$	119,093.33
294	CHIHUAHUA	5310459	53101646	20196	513.750.0029.00.01	MIRON DE ACERO INOXIDABLE DE 150 ML	MEXICO	101.33 \$	1,418.67
295	CHIHUAHUA	5310461	53101641	20197	513.750.0021.00.01	MIRON DE ACERO INOXIDABLE DE 300 ML	MEXICO	126.67 \$	10,253.33
296	CHIHUAHUA	5310585	53101685	20201	513.810.0028.00.01	SILLA DE RUEDAS CON OXIGENAPARES	MEXICO	3,600.00 \$	109,400.00
297	CHIHUAHUA	5310865	53101685	20209	513.810.0022.00.01	MASO PARA MEDICAMENTOS DE 30 CM CUBICOS	MEXICO	109.00 \$	23,200.00
298	CHIHUAHUA	5310091	53101691	20202	513.123.0056.00.01	IMPULSOR DE ALTAJIRA	MEXICO	493.33 \$	12,240.00
299	CHIHUAHUA	5310458	53101648	20205	513.835.0128.00.01	ORINAL PARA VARONES.	MEXICO	306.67 \$	73,966.67
304	CHIHUAHUA	5310153	53101653	20206	513.635.0123.00.01	POTAPMODOGOS INDIVIDUAL	MEXICO	1,106.67 \$	187,206.67
305	CHIHUAHUA	5310670	53101670	20212	513.105.0086.00.01	CARRO CUNA CON BARRER DE ACIBLICO.	MEXICO	4,323.33 \$	232,333.33
313	CHIHUAHUA	5310056	53101654	20649	513.123.0056.00.01	CARRO PARA RECAJICA CON TAPA Y ABERTURA DE PEDAL.	MEXICO	6,633.33 \$	859,733.33

AV. UNIVERSIDAD 234, OF. 230, LOMAS DEL GUADALUPE, CP 04100, DIFUNCIÓN, D.F.G.
 CORREO: contact@serprofbiomed.com TEL: (618) 154 2590

SE CANCELAN DATOS PERSONALES DE PERSONA(S) FISICAS IDENTIFICABLE(S) TALES COMO: CORREO ELECTRÓNICO, POR CONSIDERARSE INFORMACIÓN CUYA DIFUSIÓN PUEDE AFECTAR A LA ESFERA PRIVADA DE LA MISMA, DE CONFORMIDAD CON LO ESTABLECIDO EN LOS ARTÍCULOS 113 FRACCIÓN I Y 118 DE LA LEY FEDERAL DE TRANSPARENCIA Y ACCESO A LA INFORMACIÓN PÚBLICA. D.O.F. 09-mayo-2016



ANEXO TRES FORMATO DE PROPUESTA ECONOMICA
LICITACION PÚBLICA INTERNACIONAL ELECTRÓNICA BAJO LA COBERTURA DE LOS TRATADOS DE LIBRE COMERCIO
LA-50-GYR-0505YR040-T-2-2024

No. de Procedimiento: LA-50-GYR-0505YR040-T-2-2024
Descripción del Procedimiento: SERPROF BIOMED, "INSTRUMENTARIO MÉDICO Y DE LABORATORIO PARA HOSPITALES PRIORITARIOS"
Nombre y razón social del licitante: SERPROF BIOMED, S.A. DE C.V.
Dirección: AV. UNIVERSARIO 234, OF. 200, LOMAS DEL GUADAJUARO, CP 34110, DURANGO, DGO.
Número telefónico: (618) 154 2550; (618) 146 6970

Fecha: 27 DE JUNIO DE 2024
Correo Electrónico: [REDACTED]
Entregabilidad: PIQUERA

PARTIDA	DESTINO	CUOCP	CUOCC	CLAVE FII	CLAVE SI	DESCRIPCIÓN	UNIDAD DE MEDIDA	CANTIDAD	PAIS DEL IEM	FAVICA	MODELO	FABRICANTE	PRECIO UNITARIO SIVA	IMPORTE TOTAL OPERATIVO SIVA
370	CHIHUAHUA	51200240	51201-0140	20615	515.619.1813.00.01	MESA ALTA DE 180 CM DE TAMAÑO PARA 2 USUARIOS CON RESPALDO.	PIEZA	9	MÉXICO	GERERANDO INNOVACIONES MEDICAS SAEM, S.A. DE C.V.	SAEM MESA-1813	GERERANDO INNOVACIONES MEDICAS SAEM, S.A. DE C.V.	\$ 4,366.67	\$ 39,300.00
371	CHIHUAHUA	51200166	51201-0166	20620	515.619.1865.00.01	MESA ALTA DE 120 CM SIN RESPALDO Y 8 CAJONES	PIEZA	18	MÉXICO	GERERANDO INNOVACIONES MEDICAS SAEM, S.A. DE C.V.	SAEM MESA-1865	GERERANDO INNOVACIONES MEDICAS SAEM, S.A. DE C.V.	\$ 7,732.00	\$ 139,176.00
372	CHIHUAHUA	51200169	51201-0169	20621	515.619.1876.00.01	MESA ALTA DE 120 CM SIN RESPALDO Y PUERTAS AJUSTABLES.	PIEZA	5	MÉXICO	GERERANDO INNOVACIONES MEDICAS SAEM, S.A. DE C.V.	SAEM MESA-1876	GERERANDO INNOVACIONES MEDICAS SAEM, S.A. DE C.V.	\$ 5,042.67	\$ 25,213.33
373	CHIHUAHUA	51200170	51201-0170	20622	515.619.1883.00.01	MESA ALTA DE 120 CM SIN RESPALDO, 2 CAJONES SUPERIORES Y PUERTAS AJUSTABLES.	PIEZA	5	MÉXICO	GERERANDO INNOVACIONES MEDICAS SAEM, S.A. DE C.V.	SAEM MESA-1883	GERERANDO INNOVACIONES MEDICAS SAEM, S.A. DE C.V.	\$ 6,292.00	\$ 31,460.00
374	PUEBLA	53106569	53101-0569	16682	513.131.0903.01.01	CARRIO CAMILLA TIPO TRANSFER (LATERAL).	PIEZA	4	MÉXICO	GERERANDO INNOVACIONES MEDICAS SAEM, S.A. DE C.V.	SAEM CARR-8903	GERERANDO INNOVACIONES MEDICAS SAEM, S.A. DE C.V.	\$ 28,000.00	\$ 112,000.00
374	PUEBLA	51200159	51201-0159	20013	515.247.0118.00.01	CARRIO CAJONERO.	PIEZA	11	MÉXICO	GERERANDO INNOVACIONES MEDICAS SAEM, S.A. DE C.V.	SAEM CARR-0118	GERERANDO INNOVACIONES MEDICAS SAEM, S.A. DE C.V.	\$ 3,733.33	\$ 41,066.67
376	PUEBLA	51200039	51201-0039	20125	513.108.0978.00.01	BANCO GIRATORIO DE ACERO INMOVILABLE.	PIEZA	113	MÉXICO	GERERANDO INNOVACIONES MEDICAS SAEM, S.A. DE C.V.	SAEM BAN-0378	GERERANDO INNOVACIONES MEDICAS SAEM, S.A. DE C.V.	\$ 1,146.67	\$ 129,573.33
373	PUEBLA	53106558	53101-0558	20128	513.130.0432.00.01	BASCULA CON ESTADIMETRO.	PIEZA	47	MÉXICO	GERERANDO INNOVACIONES MEDICAS SAEM, S.A. DE C.V.	SAEM BASCULA-0432	GERERANDO INNOVACIONES MEDICAS SAEM, S.A. DE C.V.	\$ 5,893.33	\$ 277,586.67
375	PUEBLA	51200047	51201-0047	20133	513.143.0148.00.01	BUNDO.	PIEZA	228	MÉXICO	GERERANDO INNOVACIONES MEDICAS SAEM, S.A. DE C.V.	SAEM BUNDO-0148	GERERANDO INNOVACIONES MEDICAS SAEM, S.A. DE C.V.	\$ 1,053.33	\$ 240,160.00
376	PUEBLA	53106573	53101-0573	20136	513.191.0862.00.01	CARRIO PARA CIRUGIAS.	PIEZA	4	MÉXICO	GERERANDO INNOVACIONES MEDICAS SAEM, S.A. DE C.V.	SAEM CARR-0862	GERERANDO INNOVACIONES MEDICAS SAEM, S.A. DE C.V.	\$ 4,933.33	\$ 19,733.33
377	PUEBLA	53106576	53101-0576	20137	513.191.0877.00.01	CARRIO PARA MEDICAMENTOS.	PIEZA	16	MÉXICO	GERERANDO INNOVACIONES MEDICAS SAEM, S.A. DE C.V.	SAEM CARR-0877	GERERANDO INNOVACIONES MEDICAS SAEM, S.A. DE C.V.	\$ 4,933.33	\$ 78,933.33
378	PUEBLA	53106577	53101-0577	20140	513.191.0903.00.01	CARRIO PORTALCEREBRALES.	PIEZA	13	MÉXICO	GERERANDO INNOVACIONES MEDICAS SAEM, S.A. DE C.V.	SAEM CARR-0903	GERERANDO INNOVACIONES MEDICAS SAEM, S.A. DE C.V.	\$ 8,286.67	\$ 107,766.67
372	PUEBLA	53200456	53201-0456	20145	513.245.0113.00.01	COMODO PARA ADULTOS.	PIEZA	374	MÉXICO	GERERANDO INNOVACIONES MEDICAS SAEM, S.A. DE C.V.	SAEM COMODO-0113	GERERANDO INNOVACIONES MEDICAS SAEM, S.A. DE C.V.	\$ 800.00	\$ 299,200.00
373	PUEBLA	53200457	53201-0457	20146	513.245.0126.00.01	COMODO PARA MENORES.	PIEZA	36	MÉXICO	GERERANDO INNOVACIONES MEDICAS SAEM, S.A. DE C.V.	SAEM COMODO-0126	GERERANDO INNOVACIONES MEDICAS SAEM, S.A. DE C.V.	\$ 800.00	\$ 28,800.00

SE CANCELAN DATOS PERSONALES DE PERSONA(S) FÍSICAS IDENTIFICABLE(S) TALES COMO: CORREO ELECTRÓNICO, POR CONSIDERARSE INFORMACIÓN CUYA DIFUSIÓN PUEDE AFECTAR A LA ESFERA PRIVADA DE LA MISMA, DE CONFORMIDAD CON LO ESTABLECIDO EN LOS ARTÍCULOS 113 FRACCIÓN I Y 118 DE LA LEY FEDERAL DE TRANSPARENCIA Y ACCESO A LA INFORMACIÓN PÚBLICA. D.O.F. 09-mayo-2016

ATENCIÓN AVANZADA
ATENCIÓN DE COMPAÑÍA



ANEXO TRES FORMATO DE PROPUESTA ECONOMICA
LICITACIÓN PÚBLICA INTERNACIONAL ELECTRÓNICA BAJO LA COBERTURA DE LOS TRATADOS DE LIBRE COMERCIO
LA-50-SYR-0567R040-T-2-2024

No. de Procedimiento: LA-50-SYR-0567R040-T-2-2024
Relativo al Programa: MODERNIZACIÓN MÉDICO Y DE LABORATORIO PARA HOSPITALES PRIORITARIOS
Modalidad de Proceso: Licitación Pública Internacional Electrónica
Módulo de Compra: 234, DE 230, LOMAS DEL GUADUPE, CP 34100, DURANGO, DEFO.
AV. UNIVERSIDAD 234, DE 230, LOMAS DEL GUADUPE, CP 34100, DURANGO, DEFO.
SEPI 0683034
Registro Federal de Contribuyentes:
Domicilio Fiscal del Postulante:
Número Telefónico:
Código Postal: 34100

Fecha: 27 DE JUNIO DE 2024
Correo Electrónico: [REDACTED]
Estratificación: PEQUEÑA

ANILDA	DESTINO	CLAVE	CUCOP +	CLAVE PRE	CANTIDAD	ESPECIFICACION	UNIDAD DE MEDIDA	CANTIDAD	PAIS DEL ORIGEN	MARCA	MODELO	PRECIO UNITARIO SIN IVA	IMPORTE TOTAL QUERENDO SIN IVA
374	PUEBLA	51700057	51701-0057	20147	513.254.0113.00.01	CURTA DE METRO INMOVILIZABLE CON PUERBA CUBIERTA ROTABLE	PIEZA	228	MEXICO	GENERANDO INNOVACIONES MEDICAS SAEM, S.A. DE C.V.	SAEM CURTEK-0113	\$ 1,400.00	\$ 319,200.00
375	PUEBLA	51700060	51701-0060	20148	513.252.0111.00.01	ESCALERA DE ALUMINUMOS	PIEZA	348	MEXICO	GENERANDO INNOVACIONES MEDICAS SAEM, S.A. DE C.V.	SAEM ESCALERA-0111	\$ 1,600.00	\$ 556,800.00
376	PUEBLA	51700062	51701-0062	20153	513.246.0061.00.01	JARDINERA DE PIEDRA	PIEZA	22	MEXICO	GENERANDO INNOVACIONES MEDICAS SAEM, S.A. DE C.V.	SAEM JARDINERA-0061	\$ 7,733.33	\$ 170,133.33
380	PUEBLA	51700065	51701-0065	20155	513.592.0128.00.01	LAMPARA DE PIE ROTABLE	PIEZA	7	MEXICO	GENERANDO INNOVACIONES MEDICAS SAEM, S.A. DE C.V.	SAEM LAMPARA-0128	\$ 1,733.33	\$ 12,133.33
389	PUEBLA	51700110	51701-0110	20178	513.621.2732.00.01	MESA CABIDA ANESTESIOLÓGICO DE TITUL.	PIEZA	5	MEXICO	GENERANDO INNOVACIONES MEDICAS SAEM, S.A. DE C.V.	SAEM MES-2732	\$ 6,133.33	\$ 30,666.65
392	PUEBLA	51700137	51701-0137	20183	513.622.2726.00.01	MESA MATE.	PIEZA	100	MEXICO	GENERANDO INNOVACIONES MEDICAS SAEM, S.A. DE C.V.	SAEM MES-2726	\$ 1,380.00	\$ 138,000.00
394	PUEBLA	53106592	53101-6592	20165	513.627.2804.00.01	MESA PARA INSTRUMENTAL QUIRURGICO.	PIEZA	20	MEXICO	GENERANDO INNOVACIONES MEDICAS SAEM, S.A. DE C.V.	SAEM MES-2804	\$ 3,033.33	\$ 60,666.66
395	PUEBLA	53106593	53101-6593	20186	513.671.7913.00.01	MESA PARA REHIDRATACION	PIEZA	6	MEXICO	GENERANDO INNOVACIONES MEDICAS SAEM, S.A. DE C.V.	SAEM MES-2813	\$ 4,811.33	\$ 28,867.98
396	PUEBLA	51700138	51701-0138	20187	513.621.2826.00.01	MESA PASTEUR	PIEZA	100	MEXICO	GENERANDO INNOVACIONES MEDICAS SAEM, S.A. DE C.V.	SAEM MES-2826	\$ 2,398.67	\$ 239,867.00
397	PUEBLA	51700141	51701-0141	20189	513.621.2917.00.01	MESA PURITE.	PIEZA	174	MEXICO	GENERANDO INNOVACIONES MEDICAS SAEM, S.A. DE C.V.	SAEM MES-2917	\$ 1,488.67	\$ 258,926.66
399	PUEBLA	51700143	51701-0143	20191	513.671.2865.00.01	MESA PIRON	PIEZA	20	MEXICO	GENERANDO INNOVACIONES MEDICAS SAEM, S.A. DE C.V.	SAEM MES-2865	\$ 4,106.67	\$ 82,133.33
403	PUEBLA	53700439	53701-0439	20186	517.790.0580.00.01	BIBIDA DE AGUERO INMOVILIZABLE DE 250 ML.	PIEZA	13	MEXICO	GENERANDO INNOVACIONES MEDICAS SAEM, S.A. DE C.V.	SAEM BIR-0089	\$ 101.33	\$ 1,317.33
404	PUEBLA	53700443	53701-0443	20187	517.790.0591.00.01	BIBIDA DE AGUERO INMOVILIZABLE DE 500 ML.	PIEZA	67	MEXICO	GENERANDO INNOVACIONES MEDICAS SAEM, S.A. DE C.V.	SAEM BIR-0091	\$ 126.67	\$ 8,486.67
405	PUEBLA	53106596	53101-6596	20198	513.810.0588.00.01	SEDA DE PUEDINA CON DESCANSAPES.	PIEZA	69	MEXICO	GENERANDO INNOVACIONES MEDICAS SAEM, S.A. DE C.V.	SAEM BILA-0298	\$ 3,600.00	\$ 248,400.00

SE CANCELAN DATOS PERSONALES DE PERSONA(S) FISICAS IDENTIFICABLE(S) TALES COMO: CORREO ELECTRÓNICO, POR CONSIDERARSE INFORMACIÓN CUYA DIFUSIÓN PUEDE AFECTAR A LA ESFERA PRIVADA DE LA MISMA, DE CONFORMIDAD CON LO ESTABLECIDO EN LOS ARTÍCULOS 113 FRACCIÓN I Y 118 DE LA LEY FEDERAL DE TRANSPARENCIA Y ACCESO A LA INFORMACIÓN PÚBLICA. D.O.F. 09-mayo-2016



**ANEJO TRES FORMATO DE PROPIUESTA ECONOMICA
LICITACIÓN PÚBLICA INTERNACIONAL ELECTRÓNICA BAJO LA COBERTURA DE LOS TRATADOS DE LIBRE COMERCIO**
LA-S0-GYR-0505GYR040-T-2-2024

**ATENCIÓN AVANZADA,
ATENCIÓN DE CONFIANZA.**

No. de Procedimiento: LA-S0-GYR-0505GYR040-T-2-2024
 Descripción del Procedimiento: RELATIVO AL PROGRAMA "MÓDULO MÉDICO Y DE LABORATORIO PARA HOSPITALES PRIORITARIOS"
 Nombre o razón social del licitante: SERPROF BIOMED, S.A. DE C.V.
 Registro Federal de Contribuyentes: SERPROF BIOMED, S.A. DE C.V. 334,062,330, LOMAS DEL GUADUANA, CP 34110, DURANGO, DGO.
 Número telefónico: (618) 164 2250; (618) 144 4970

Fecha: 27 DE JUNIO DE 2024
 Correo Electrónico: [REDACTED]
 E-mail: contactos@serprofbiomed.com

PARTIDA	DESTINO	RICDIP	CUICP +	CLASIF #48	CLASIF #41	DESCRIPCIÓN	UNIDAD DE MEDIDA	CANTIDAD	ORIGEN DEL ÍTEM	MARCA	MODELO	FABRICANTE	PRECIO UNITARIO \$MVA	IMPORTE TOTAL QUEREPASO \$MVA
406	PUEBLA	51200465	51201-0465	20189	513.950.0132.00.01	MAQUINA PARA MEDICAMENTOS DE 30 CM CUADRO.	PREZA	132	MEXICO	GENERANDO INNOVACIONES MEDICAS SAEM, S.A. DE C.V.	SAEM VASO 0132	GENERANDO INNOVACIONES MEDICAS SAEM, S.A. DE C.V.	100.00 \$	13,200.00
409	PUEBLA	51200041	51201-0041	20202	513.123.0256.00.01	BANQUETA DE ALTURA.	PREZA	18	MEXICO	GENERANDO INNOVACIONES MEDICAS SAEM, S.A. DE C.V.	SAEM BAN-0066	GENERANDO INNOVACIONES MEDICAS SAEM, S.A. DE C.V.	453.33 \$	8,160.00
412	PUEBLA	51200458	51201-0458	20205	513.635.0168.00.01	ORINAL PARA VARONES.	PREZA	148	MEXICO	GENERANDO INNOVACIONES MEDICAS SAEM, S.A. DE C.V.	SAEM ORINAL-0168	GENERANDO INNOVACIONES MEDICAS SAEM, S.A. DE C.V.	356.67 \$	54,266.67
413	PUEBLA	51200153	51201-0153	20206	513.635.0173.00.01	PONTAVENCUSIS RODABLE.	PREZA	99	MEXICO	GENERANDO INNOVACIONES MEDICAS SAEM, S.A. DE C.V.	SAEM PONTAVENCUSIS-0173	GENERANDO INNOVACIONES MEDICAS SAEM, S.A. DE C.V.	1,166.67 \$	109,960.00
414	PUEBLA	51200570	51201-0570	20212	513.263.0286.00.01	CABRO CUJUA CON MASHET DE ACRILICO.	PREZA	34	MEXICO	GENERANDO INNOVACIONES MEDICAS SAEM, S.A. DE C.V.	SAEM CABR-0086	GENERANDO INNOVACIONES MEDICAS SAEM, S.A. DE C.V.	4,333.33 \$	147,333.33
421	PUEBLA	51200054	51201-0054	20549	513.191.0246.00.01	CABRO PARA ROPA-LUCIA CON TAPAY Y BERTUBA DE PEDAL.	PREZA	93	MEXICO	GENERANDO INNOVACIONES MEDICAS SAEM, S.A. DE C.V.	SAEM CABR-0046	GENERANDO INNOVACIONES MEDICAS SAEM, S.A. DE C.V.	6,933.33 \$	644,800.00
428	PUEBLA	51200240	51201-0240	20615	513.616.1813.00.01	MESA ALTA DE 180 CM DE TIBANADO PARA 2 USUARIOS CON RESPALDO.	PREZA	7	MEXICO	GENERANDO INNOVACIONES MEDICAS SAEM, S.A. DE C.V.	SAEM MESA-1813	GENERANDO INNOVACIONES MEDICAS SAEM, S.A. DE C.V.	4,356.67 \$	30,566.67
429	PUEBLA	51200188	51201-0188	20620	513.616.1865.00.01	MESA ALTA DE 120 CM SIN RESPALDO Y 8 CAJONES.	PREZA	14	MEXICO	GENERANDO INNOVACIONES MEDICAS SAEM, S.A. DE C.V.	SAEM MESA-1865	GENERANDO INNOVACIONES MEDICAS SAEM, S.A. DE C.V.	7,732.00 \$	108,248.00
430	PUEBLA	51200169	51201-0169	20621	513.616.1876.00.01	MESA ALTA DE 120 CM SIN RESPALDO Y PUERTAS AJUSTABLES.	PREZA	5	MEXICO	GENERANDO INNOVACIONES MEDICAS SAEM, S.A. DE C.V.	SAEM MESA-1876	GENERANDO INNOVACIONES MEDICAS SAEM, S.A. DE C.V.	5,042.67 \$	25,213.33
431	PUEBLA	51200170	51201-0170	20622	513.616.1883.00.01	MESA ALTA DE 120 CM SIN RESPALDO, 2 CAJONES AJUSTABLES Y PUERTAS AJUSTABLES.	PREZA	5	MEXICO	GENERANDO INNOVACIONES MEDICAS SAEM, S.A. DE C.V.	SAEM MESA-1883	GENERANDO INNOVACIONES MEDICAS SAEM, S.A. DE C.V.	6,292.00 \$	31,460.00
435	SONORA	51306569	51301-6569	16682	513.130.0422.00.01	CABRO CAMILLA TIPO TRANSFER (LATERAL).	PREZA	3	MEXICO	GENERANDO INNOVACIONES MEDICAS SAEM, S.A. DE C.V.	SAEM CABR-0083	GENERANDO INNOVACIONES MEDICAS SAEM, S.A. DE C.V.	28,000.00 \$	84,000.00
446	SONORA	51200159	51201-0159	20023	513.247.0118.00.01	CABRO CAJONERO.	PREZA	10	MEXICO	GENERANDO INNOVACIONES MEDICAS SAEM, S.A. DE C.V.	SAEM CABR-0118	GENERANDO INNOVACIONES MEDICAS SAEM, S.A. DE C.V.	3,733.33 \$	37,333.33
466	SONORA	51200099	51201-0099	20125	513.108.0278.00.01	BANCO GIRATORIO DE ACERO INOXIDABLE.	PREZA	86	MEXICO	GENERANDO INNOVACIONES MEDICAS SAEM, S.A. DE C.V.	SAEM BAN-0078	GENERANDO INNOVACIONES MEDICAS SAEM, S.A. DE C.V.	1,146.67 \$	96,613.33
469	SONORA	51306558	51301-6558	20128	513.130.0422.00.01	BANCUA CON ESTADIMETRO.	PREZA	34	MEXICO	GENERANDO INNOVACIONES MEDICAS SAEM, S.A. DE C.V.	SAEM BASCUA-0022	GENERANDO INNOVACIONES MEDICAS SAEM, S.A. DE C.V.	5,693.33 \$	193,573.33

**SE CANCELAN DATOS PERSONALES DE PERSONA(S)
 FISICAS IDENTIFICABLE(S) TALES COMO: CORREO
 ELECTRÓNICO, POR CONSIDERARSE
 INFORMACIÓN CUYA DIFUSIÓN PUEDE AFECTAR A
 LA ESFERA PRIVADA DE LA MISMA, DE
 CONFORMIDAD CON LO ESTABLECIDO EN LOS
 ARTÍCULOS 113 FRACCIÓN I Y 118 DE LA LEY
 FEDERAL DE TRANSPARENCIA Y ACCESO A LA
 INFORMACIÓN PÚBLICA. D.O.F. 09-mayo-2016**

ANEXO TRES FORMATO DE PROPUUESTA ECONOMICA
LICITACIÓN PÚBLICA INTERNACIONAL ELECTRONICA BAO LA COBERTURA DE LOS TRATADOS DE LIBRE COMERCIO
LA-50-GTR-0506VR040-T-2-2024

Fecha: 27 DE JUNIO DE 2024
Centro Electrónico: sistemas.electronico.com
Estadísticas: PFIQUIBA



No. de Propuesta: 14-50-GTR-0506VR040-T-2024
Descripción del Procedimiento: SERPROF BIOMED "MIGRILIBRO MÉDICO Y DE LABORATORIO PARA HOSPITALES PROFESIONALES"
Nombre e razón social del licitante: SERPROF BIOMED, S.A. DE C.V.
SEF160230024
Registro Federal de Contribuyentes: AV. UNIVERSIDAD 23A, DT. 230, LOMAS DEL GUADAJUARO, CP 34110, DURANGO, DGO.
Domicilio Fiscal del Licitante:
Número telefónico: (048) 154 2356; (048) 146 4970

PARTIDA	DISTINTO	CURSP	CICLO 1	CLAVE PRE	CANT 34	DESCRIPCIÓN	UNIDAD DE MEDIDA	CANTIDAD	ORIGEN DEL BIEN	PAIS	MODELO	FABRICANTE	PRECIO UNITARIO \$/VA	IMPORTE TOTAL \$/IMPORTE \$/VA
470	SONDORA	51200049	51201-0047	20133	513.143.0148.00.01	BURDO.	PIEZA	70	MÉXICO	MÉXICO	SAEM BUDO-0148	GERBERANDO MEXICANAS S.A. DE C.V.	\$ 1,053.33	\$ 73,733.31
472	SONDORA	51200573	51201-0573	20136	513.191.0061.00.01	CABO PARA CUBANAJONES	PIEZA	3	MÉXICO	MÉXICO	SAEM CABR-0082	GERBERANDO MEXICANAS S.A. DE C.V.	\$ 4,939.33	\$ 14,808.00
473	SONDORA	51200576	51201-0576	20137	513.191.0077.00.01	CABO PARA MEDICAMENTOS	PIEZA	20	MÉXICO	MÉXICO	SAEM CABR-0077	GERBERANDO MEXICANAS S.A. DE C.V.	\$ 4,939.33	\$ 98,666.67
475	SONDORA	51200577	51201-0577	20140	513.191.0083.01.01	CABO PARA MEDICAMENTOS	PIEZA	13	MÉXICO	MÉXICO	SAEM CABR-0093	GERBERANDO MEXICANAS S.A. DE C.V.	\$ 6,266.67	\$ 107,466.67
477	SONDORA	51200456	51201-0456	20145	513.245.0113.00.01	COMANDO PARA ADULTOS	PIEZA	261	MÉXICO	MÉXICO	SAEM COMA-0113	GERBERANDO MEXICANAS S.A. DE C.V.	\$ 200.00	\$ 208,800.00
478	SONDORA	51200457	51201-0457	20146	513.245.0122.00.01	COMANDO PARA MENORES	PIEZA	16	MÉXICO	MÉXICO	SAEM COMA-0122	GERBERANDO MEXICANAS S.A. DE C.V.	\$ 800.00	\$ 12,800.00
479	SONDORA	51200657	51201-0657	20147	513.256.0113.00.01	CURTEJA DE ACEFO INMOVILIZABLE CON PUNTA CUERTEJA RODANTE.	PIEZA	138	MÉXICO	MÉXICO	SAEM CURA-0113	GERBERANDO MEXICANAS S.A. DE C.V.	\$ 1,400.00	\$ 222,000.00
480	SONDORA	51200660	51201-0660	20148	513.357.0111.00.01	ESCALENILLA DE DOS PUNTAJONES	PIEZA	212	MÉXICO	MÉXICO	SAEM ESCA-0111	GERBERANDO MEXICANAS S.A. DE C.V.	\$ 1,040.00	\$ 210,480.00
483	SONDORA	51200662	51201-0662	20153	513.546.0061.00.01	JARNEIRA DE PIEDAL	PIEZA	15	MÉXICO	MÉXICO	SAEM JARNE-0061	GERBERANDO MEXICANAS S.A. DE C.V.	\$ 7,733.33	\$ 116,000.00
485	SONDORA	51200665	51201-0665	20155	513.562.0128.00.01	LAMPARA DE PIE INMOVILIZABLE	PIEZA	15	MÉXICO	MÉXICO	SAEM LAMP-0128	GERBERANDO MEXICANAS S.A. DE C.V.	\$ 1,733.33	\$ 8,466.67
494	SONDORA	51202110	51201-0110	20176	513.671.2722.00.01	MESA CON RAYO ESTEREOLOGICO DE 70 CM.	PIEZA	6	MÉXICO	MÉXICO	SAEM MES-2722	GERBERANDO MEXICANAS S.A. DE C.V.	\$ 6,133.33	\$ 36,800.00
497	SONDORA	51200137	51201-0137	20183	513.671.2786.00.01	MESA MAYO	PIEZA	72	MÉXICO	MÉXICO	SAEM MES-2786	GERBERANDO MEXICANAS S.A. DE C.V.	\$ 1,930.00	\$ 142,200.00
499	SONDORA	51200587	51201-0587	20185	513.671.2894.10.01	MESA PARA INSTRUMENTAL QUIRURGICO	PIEZA	7	MÉXICO	MÉXICO	SAEM MES-2894	GERBERANDO MEXICANAS S.A. DE C.V.	\$ 3,933.33	\$ 22,533.33
500	SONDORA	51200588	51201-0588	20186	513.671.2911.00.01	MESA PARA REINSTRUMENTACION	PIEZA	3	MÉXICO	MÉXICO	SAEM MES-2911	GERBERANDO MEXICANAS S.A. DE C.V.	\$ 4,933.33	\$ 14,740.00

SE CANCELAN DATOS PERSONALES DE PERSONA(S) FÍSICAS IDENTIFICABLE(S) TALES COMO: CORREO ELECTRÓNICO, POR CONSIDERARSE INFORMACIÓN CUYA DIFUSIÓN PUEDE AFECTAR A LA ESFERA PRIVADA DE LA MISMA, DE CONFORMIDAD CON LO ESTABLECIDO EN LOS ARTÍCULOS 113 FRACCIÓN I Y 118 DE LA LEY FEDERAL DE TRANSPARENCIA Y ACCESO A LA INFORMACIÓN PÚBLICA. D.O.F. 09-mayo-2016

ANEXO TRES FORMATO DE PROPUESTA ECONOMICA
LICITACIÓN PÚBLICA INTERNACIONAL ELECTRÓNICA BAJO LA COBERTURA DE LOS TRATADOS DE LIBRE COMERCIO
LA-50-GYR-050GYR040-T-2-2024

No. de Procedimiento:
Descripción del Procedimiento:
Nombre o razón social del licitante:
Domicilio fiscal del licitante:
Número Telefónico:

LA-50-GYR-050GYR040-T-2-2024
RELATIVO AL PROGRAMA "MOBILIARIO MÉDICO Y DE LABORATORIO PARA HOSPITALES PRIORITARIOS"
SERPROF BIOMED, S.A. DE C.V.
AV. UNIVERSIDAD 234, OF. 220, LOMAS DEL GUADUPE, CP 94110, DURANGO, DGO.
(618) 154 2550; (618) 146 4970

Fecha: 27 DE JUNIO DE 2024
Correo Electrónico:
Estratificación: PEQUEÑA

PARTIDA	DESTINO	CUOCP	CUOCP+	CLAVE PRE	CANT. SM	DESCRIPCIÓN	UNIDAD DE MEDIDA	CANTIDAD	CIERRE PAÍS	EMPAQUE	MODELO	ORIGINANTE	IMPORTE UNITARIO SIN IVA	IMPORTE TOTAL DEBIDADO SIN IVA
501	SONORA	512010139	51201-0139	20187	513.621.2826.00.01	MESA PASTEUR	PIEZA	95	MÉXICO	GENERANDO INNOVACIONES MEDICAS SAEM, S.A. DE C.V.	SAEM MES-2816	GENERANDO INNOVACIONES MEDICAS SAEM, S.A. DE C.V.	\$ 2,398.67	\$ 227,871.33
502	SONORA	512010141	51201-0141	20189	513.621.2847.00.01	MESA PUENTE	PIEZA	90	MÉXICO	GENERANDO INNOVACIONES MEDICAS SAEM, S.A. DE C.V.	SAEM MES-2847	GENERANDO INNOVACIONES MEDICAS SAEM, S.A. DE C.V.	\$ 1,466.67	\$ 132,000.00
504	SONORA	512010143	51201-0143	20191	513.621.2865.00.01	MESA BIRDON	PIEZA	10	MÉXICO	GENERANDO INNOVACIONES MEDICAS SAEM, S.A. DE C.V.	SAEM MES-2865	GENERANDO INNOVACIONES MEDICAS SAEM, S.A. DE C.V.	\$ 4,106.67	\$ 41,066.67
508	SONORA	512010459	51201-0459	20196	513.790.0089.00.01	RIÑON DE ACERO INMOVILIZABLE DE 250 ML	PIEZA	7	MÉXICO	GENERANDO INNOVACIONES MEDICAS SAEM, S.A. DE C.V.	SAEM RIN-0089	GENERANDO INNOVACIONES MEDICAS SAEM, S.A. DE C.V.	\$ 101.31	\$ 709.33
509	SONORA	512010461	51201-0461	20197	513.790.0091.00.01	RIÑON DE ACERO INMOVILIZABLE DE 500 ML	PIEZA	92	MÉXICO	GENERANDO INNOVACIONES MEDICAS SAEM, S.A. DE C.V.	SAEM RIN-0091	GENERANDO INNOVACIONES MEDICAS SAEM, S.A. DE C.V.	\$ 126.67	\$ 11,659.33
510	SONORA	512010685	51201-0685	20198	513.810.0298.00.01	SILLA DE RUEDAS CON DESCANSAPIES	PIEZA	26	MÉXICO	GENERANDO INNOVACIONES MEDICAS SAEM, S.A. DE C.V.	SAEM SILLA-0298	GENERANDO INNOVACIONES MEDICAS SAEM, S.A. DE C.V.	\$ 3,600.00	\$ 93,600.00
511	SONORA	512010465	51201-0465	20199	513.950.0122.00.01	VASO PARA MEDICAMENTOS DE 30 CM CUBICOS	PIEZA	189	MÉXICO	GENERANDO INNOVACIONES MEDICAS SAEM, S.A. DE C.V.	SAEM VASO-0122	GENERANDO INNOVACIONES MEDICAS SAEM, S.A. DE C.V.	\$ 100.00	\$ 18,900.00
514	SONORA	512010041	51201-0041	20202	513.123.0266.00.01	MANIQUETA DE ANATOMIA	PIEZA	12	MÉXICO	GENERANDO INNOVACIONES MEDICAS SAEM, S.A. DE C.V.	SAEM MAN-0266	GENERANDO INNOVACIONES MEDICAS SAEM, S.A. DE C.V.	\$ 453.31	\$ 5,440.00
517	SONORA	512010458	51201-0458	20205	513.635.0166.00.01	ORINAL PARA VARIACIONES	PIEZA	148	MÉXICO	GENERANDO INNOVACIONES MEDICAS SAEM, S.A. DE C.V.	SAEM ORINAL-0168	GENERANDO INNOVACIONES MEDICAS SAEM, S.A. DE C.V.	\$ 366.67	\$ 54,493.33
518	SONORA	512010153	51201-0153	20206	513.635.0173.00.01	PORTAVENCLOSIS RODABLE	PIEZA	66	MÉXICO	GENERANDO INNOVACIONES MEDICAS SAEM, S.A. DE C.V.	SAEM PORTAVENCLOSIS-0173	GENERANDO INNOVACIONES MEDICAS SAEM, S.A. DE C.V.	\$ 1,106.67	\$ 73,040.00
519	SONORA	512010670	51201-0670	20212	513.763.0086.00.01	CABRO CHINA CON MASINET DE ACERILLO	PIEZA	20	MÉXICO	GENERANDO INNOVACIONES MEDICAS SAEM, S.A. DE C.V.	SAEM CABRO-0086	GENERANDO INNOVACIONES MEDICAS SAEM, S.A. DE C.V.	\$ 4,393.33	\$ 86,666.67
529	SONORA	512010654	51201-0654	20619	513.191.0616.00.01	CABRO PARA ROPIA SUDA CON TAPA Y APERTURA DE PIEDAL	PIEZA	73	MÉXICO	GENERANDO INNOVACIONES MEDICAS SAEM, S.A. DE C.V.	SAEM CABRO-0616	GENERANDO INNOVACIONES MEDICAS SAEM, S.A. DE C.V.	\$ 6,993.33	\$ 506,139.33
536	SONORA	512010440	51201-0440	20615	515.619.1813.00.01	MESA ALTA DE 180 CM DE TIRABUZO PARA 2 USUARIOS CON RESPALDO	PIEZA	7	MÉXICO	GENERANDO INNOVACIONES MEDICAS SAEM, S.A. DE C.V.	SAEM MESA-1813	GENERANDO INNOVACIONES MEDICAS SAEM, S.A. DE C.V.	\$ 4,366.67	\$ 30,566.67
537	SONORA	512010168	51201-0168	20620	515.619.1865.00.01	MESA ALTA DE 120 CM SIN RESPALDO Y 8 CAJONES	PIEZA	11	MÉXICO	GENERANDO INNOVACIONES MEDICAS SAEM, S.A. DE C.V.	SAEM MESA-1865	GENERANDO INNOVACIONES MEDICAS SAEM, S.A. DE C.V.	\$ 7,293.00	\$ 85,022.00

SE CANCELAN DATOS PERSONALES DE PERSONA(S) FÍSICAS IDENTIFICABLE(S) TALES COMO: CORREO ELECTRÓNICO, POR CONSIDERARSE INFORMACIÓN CUYA DIFUSIÓN PUEDE AFECTAR A LA ESFERA PRIVADA DE LA MISMA, DE CONFORMIDAD CON LO ESTABLECIDO EN LOS ARTÍCULOS 113 FRACCIÓN I Y 118 DE LA LEY FEDERAL DE TRANSPARENCIA Y ACCESO A LA INFORMACIÓN PÚBLICA. D.O.F. 09-mayo-2016



ANEXO TRES FORMATO DE PROPOSTA ECONOMICA
 LICITACION PÚBLICA INTERNACIONAL ELECTRÓNICA BAJO LA COBERTURA DE LOS TRATADOS DE LIBRE COMERCIO
 LA-50-GYR-0505YR040-T-2-2024

ATENCIÓN AVANZADA
 ATENCIÓN DE CONFIANZA

No. de Procedimiento: LA-50-GYR-0505YR040-T-2-2024
 Descripción del Procedimiento: RELATIVO AL PROGRAMA "MORILLARDO MÉDICO Y FARMACIA PARA HOSPITALES PRIORITARIOS"
 Nombre en razón social del licitante: SERPROF BIOMED, S.A. DE C.V.
 Registro Federal de Contribuyentes: SERPROFBIOMED04
 Domicilio fiscal del licitante: AV. UNIVERSIDAD 234, OF. 230, LOMAS DEL GUADUANA, CP 34110, DIFUNCIÓN, QRO.
 Número telefónico: (616) 154-2350; (616) 144-4970

Fecha: 27 DE JUNIO DE 2024
 Correo Electrónico: [REDACTED]
 Sitio Web: www.serprofbiomed.com
 Estratificación: PEQUEÑA

ARTÍCULO	ESTADO	CÓDIGO	CÓDIGO*	CLAVE PBI	CLAVE SA	DESCRIPCIÓN	UNIDAD DE MEDIDA	CANTIDAD	ORIGEN DEL PAÍS	EMISOR	IMPORTE	IMPORTE TOTAL CREDITABLE
598	QUINTANA ROO	51200380	51200-0168	20671	515-613-1876-00-01	MESA ALTA DE 120 CM SIN RESPALDO Y PUERTAS ABSORBIBLES	PIEZA	4	MEXICO	GENERANDO INNOVACIONES MÉDICAS SAEM, S.A. DE C.V.	\$ 5,995.67	\$ 24,102.67
599	SONORA	51200370	51200-0170	20622	515-615-1881-00-01	MESA ALTA DE 120 CM SIN RESPALDO, 2 CAJONES SUPERIORES Y PUERTAS ABSORBIBLES	PIEZA	5	MEXICO	GENERANDO INNOVACIONES MÉDICAS SAEM, S.A. DE C.V.	\$ 6,272.00	\$ 31,460.00
583	YUCATAN	51200560	51200-0569	16682	515-130-0432-00-01	CABO CÁMILA TIPO TRANSFER (LATERAL)	PIEZA	4	MEXICO	GENERANDO INNOVACIONES MÉDICAS SAEM, S.A. DE C.V.	\$ 28,000.00	\$ 112,000.00
584	YUCATAN	51200550	51200-0559	20023	515-147-0718-00-01	CABO CALUMERO	PIEZA	5	MEXICO	GENERANDO INNOVACIONES MÉDICAS SAEM, S.A. DE C.V.	\$ 3,733.33	\$ 18,666.67
566	YUCATAN	51200839	51200-0839	20125	513-116-0738-00-01	BAÑO QUIRÓFONO DE ACERO INOXIDABLE	PIEZA	58	MEXICO	GENERANDO INNOVACIONES MÉDICAS SAEM, S.A. DE C.V.	\$ 1,146.87	\$ 66,200.67
588	YUCATAN	51186538	51100-6538	20128	513-130-0432-00-01	MUESTRA CONFERENCIAMIENTO	PIEZA	23	MEXICO	GENERANDO INNOVACIONES MÉDICAS SAEM, S.A. DE C.V.	\$ 5,693.33	\$ 130,046.67
570	YUCATAN	51200687	51200-6887	20139	515-148-0143-00-01	RURD.	PIEZA	100	MEXICO	GENERANDO INNOVACIONES MÉDICAS SAEM, S.A. DE C.V.	\$ 1,053.33	\$ 105,333.33
577	YUCATAN	51200573	51200-6573	20136	513-131-0862-00-01	CABO PARA CLIPACIONES	PIEZA	50	MEXICO	GENERANDO INNOVACIONES MÉDICAS SAEM, S.A. DE C.V.	\$ 4,893.33	\$ 244,666.67
573	YUCATAN	51186576	51100-6576	20137	513-191-0877-00-01	CABO PARA CLIPACIONES	PIEZA	72	MEXICO	GENERANDO INNOVACIONES MÉDICAS SAEM, S.A. DE C.V.	\$ 4,933.33	\$ 108,333.33
575	YUCATAN	51200671	51200-6571	20140	513-191-0880-00-01	CABO PARA CLIPACIONES	PIEZA	27	MEXICO	GENERANDO INNOVACIONES MÉDICAS SAEM, S.A. DE C.V.	\$ 8,266.67	\$ 223,250.00
577	YUCATAN	51200656	51200-6556	20145	513-215-0119-00-01	COMOJO PARA ANCLAJES	PIEZA	189	MEXICO	GENERANDO INNOVACIONES MÉDICAS SAEM, S.A. DE C.V.	\$ 800.00	\$ 151,200.00
578	YUCATAN	51200657	51200-6557	20146	513-215-0119-00-01	COMOJO PARA ANCLAJES	PIEZA	76	MEXICO	GENERANDO INNOVACIONES MÉDICAS SAEM, S.A. DE C.V.	\$ 800.00	\$ 27,400.00
579	YUCATAN	51200657	51200-6557	20147	513-254-0113-00-01	CUBETA DE ACERO INOXIDABLE CON PUNTA CURVA Y PUIGUÍE	PIEZA	87	MEXICO	GENERANDO INNOVACIONES MÉDICAS SAEM, S.A. DE C.V.	\$ 1,400.00	\$ 138,800.00
586	YUCATAN	51200660	51200-6660	20148	513-252-0111-00-01	POSICIONADOR DE LOS FLEJADOS	PIEZA	162	MEXICO	GENERANDO INNOVACIONES MÉDICAS SAEM, S.A. DE C.V.	\$ 1,000.00	\$ 166,800.00

SE CANCELAN DATOS PERSONALES DE PERSONA(S) FÍSICAS IDENTIFICABLE(S) TALES COMO: CORREO ELECTRÓNICO, POR CONSIDERARSE INFORMACIÓN CUYA DIFUSIÓN PUEDE AFECTAR A LA ESFERA PRIVADA DE LA MISMA, DE CONFORMIDAD CON LO ESTABLECIDO EN LOS ARTÍCULOS 113 FRACCIÓN I Y 118 DE LA LEY FEDERAL DE TRANSPARENCIA Y ACCESO A LA INFORMACIÓN PÚBLICA. D.O.F. 09-mayo-2016

ATENCIÓN AVANZADA.
ATENCIÓN DE CONFIANZA.



ANEXO TRES FORMATO DE PROPUESTA ECONOMICA
LICITACIÓN PÚBLICA INTERNACIONAL ELECTRÓNICA BAJO LA COBERTURA DE LOS TRATADOS DE LIBRE COMERCIO
LA-SD-GYR-056GYR040-1-2-2024

No. de Procedimiento: LA-SD-GYR-056GYR040-1-2-2024
Fecha: 27 DE JUNIO DE 2024
Descripción del Procedimiento: RELATIVO AL PROGRAMA "ACREDITADO MÉDICO Y DE LABORATORIO PARA HOSPITALES PRIORITARIOS"
Nombre o razón social del licitante: SERPROF BIOMED, S.A. DE C.V.
Correo Electrónico: compras@serprofbiomed.com
Registro Federal de Contribuyentes: SERPROFB0324
Estratificación: PEQUEÑA
Domicilio fiscal del licitante: AV. UNIVERSIDAD 234, OF. 202, LOMAS DEL GUAYAMA, CP 34110, DURANGO, DGO.
Número Telefónico: (618) 134 2360; (618) 146 9700

**SE CANCELAN DATOS PERSONALES DE PERSONA(S)
FÍSICAS IDENTIFICABLE(S) TALES COMO: CORREO
ELECTRÓNICO, POR CONSIDERARSE
INFORMACIÓN CUYA DIFUSIÓN PUEDE AFECTAR A
LA ESFERA PRIVADA DE LA MISMA, DE
CONFORMIDAD CON LO ESTABLECIDO EN LOS
ARTÍCULOS 113 FRACCIÓN I Y 118 DE LA LEY
FEDERAL DE TRANSPARENCIA Y ACCESO A LA
INFORMACIÓN PÚBLICA. D.O.F. 09-mayo-2016**

PARTIDA	SISTIVO	CICLO	COCOA	CLAVE PPI	CLAVE SA	DESCRIPCIÓN	UNIDAD DE MEDIDA	CANTIDAD	GOBIERNO DEL BIEN	MARCA	MODELO	FABRICANTE	PRECIO UNITARIO SAIVA	IMPORTE TOTAL CREDITADO SAIVA
583	YUCATAN	51200062	51201-0062	20153	513.546.0061.00.01	JARRONERA DE PIEDRA	PIEZA	11	MÉXICO	GENERANDO INNOVACIONES MEDICAS SAEM, S.A. DE C.V.	SAEM JARRONERA-0091	GENERANDO INNOVACIONES MEDICAS SAEM, S.A. DE C.V.	\$ 7,733.33	\$ 85,066.67
584	YUCATAN	51200065	51201-0065	20155	513.567.0178.00.01	LAMPARA DE PIE RODABLE	PIEZA	1	MÉXICO	GENERANDO INNOVACIONES MEDICAS SAEM, S.A. DE C.V.	SAEM LAMPARA-0128	GENERANDO INNOVACIONES MEDICAS SAEM, S.A. DE C.V.	\$ 1,793.33	\$ 1,793.33
584	YUCATAN	51200110	51201-0110	20178	513.621.2733.00.01	MESA CAMIO ANESTESIOLOGICO DE 70 CM.	PIEZA	6	MÉXICO	GENERANDO INNOVACIONES MEDICAS SAEM, S.A. DE C.V.	SAEM MES-2732	GENERANDO INNOVACIONES MEDICAS SAEM, S.A. DE C.V.	\$ 6,133.33	\$ 36,800.00
597	YUCATAN	51200137	51201-0137	20183	513.621.2796.00.01	MESA MAYO.	PIEZA	54	MÉXICO	GENERANDO INNOVACIONES MEDICAS SAEM, S.A. DE C.V.	SAEM MES-2786	GENERANDO INNOVACIONES MEDICAS SAEM, S.A. DE C.V.	\$ 1,950.00	\$ 106,320.00
599	YUCATAN	51200682	51201-6582	20185	513.621.2804.00.01	MESA PARA INSTRUMENTAL QUIRURGICO.	PIEZA	6	MÉXICO	GENERANDO INNOVACIONES MEDICAS SAEM, S.A. DE C.V.	SAEM MES-2804	GENERANDO INNOVACIONES MEDICAS SAEM, S.A. DE C.V.	\$ 3,933.33	\$ 23,600.00
600	YUCATAN	53106583	53101-6583	20186	513.621.2813.00.01	MESA PARA REHIDRATACION.	PIEZA	2	MÉXICO	GENERANDO INNOVACIONES MEDICAS SAEM, S.A. DE C.V.	SAEM MES-2813	GENERANDO INNOVACIONES MEDICAS SAEM, S.A. DE C.V.	\$ 4,913.33	\$ 9,826.67
601	YUCATAN	51200039	51201-0139	20187	513.621.2826.00.01	MESA PASTEUR.	PIEZA	71	MÉXICO	GENERANDO INNOVACIONES MEDICAS SAEM, S.A. DE C.V.	SAEM MES-2826	GENERANDO INNOVACIONES MEDICAS SAEM, S.A. DE C.V.	\$ 2,398.67	\$ 170,305.33
602	YUCATAN	51200141	51201-0141	20189	513.621.2847.00.01	MESA PUENTE.	PIEZA	74	MÉXICO	GENERANDO INNOVACIONES MEDICAS SAEM, S.A. DE C.V.	SAEM MES-2847	GENERANDO INNOVACIONES MEDICAS SAEM, S.A. DE C.V.	\$ 1,466.67	\$ 108,573.33
604	YUCATAN	51200143	51201-0143	20191	513.621.2865.00.01	MESA RIFON.	PIEZA	8	MÉXICO	GENERANDO INNOVACIONES MEDICAS SAEM, S.A. DE C.V.	SAEM MES-2865	GENERANDO INNOVACIONES MEDICAS SAEM, S.A. DE C.V.	\$ 4,108.67	\$ 32,869.33
607	YUCATAN	53200459	53201-0459	20196	513.790.0089.00.01	RIFON DE ACERO INOXIDABLE DE 250 ML.	PIEZA	9	MÉXICO	GENERANDO INNOVACIONES MEDICAS SAEM, S.A. DE C.V.	SAEM RIN-0089	GENERANDO INNOVACIONES MEDICAS SAEM, S.A. DE C.V.	\$ 101.33	\$ 912.00
608	YUCATAN	53200461	53201-0461	20197	513.790.0091.00.01	RIFON DE ACERO INOXIDABLE DE 500 ML.	PIEZA	96	MÉXICO	GENERANDO INNOVACIONES MEDICAS SAEM, S.A. DE C.V.	SAEM RIN-0091	GENERANDO INNOVACIONES MEDICAS SAEM, S.A. DE C.V.	\$ 126.67	\$ 12,160.00
609	YUCATAN	53106585	53101-6585	20198	513.810.0298.00.01	SILLA DE RUEDAS CON DESCANSAPIES.	PIEZA	26	MÉXICO	GENERANDO INNOVACIONES MEDICAS SAEM, S.A. DE C.V.	SAEM SILLA-0298	GENERANDO INNOVACIONES MEDICAS SAEM, S.A. DE C.V.	\$ 3,600.00	\$ 93,600.00
610	YUCATAN	53200465	53201-0465	20199	513.950.0132.00.01	VASO PARA MEDICAMENTOS DE 30 CM CUBICOS.	PIEZA	184	MÉXICO	GENERANDO INNOVACIONES MEDICAS SAEM, S.A. DE C.V.	SAEM VASO-0122	GENERANDO INNOVACIONES MEDICAS SAEM, S.A. DE C.V.	\$ 100.00	\$ 18,400.00
613	YUCATAN	51200041	51201-0041	20202	513.123.0266.00.01	BANQUETA DE ALTURA.	PIEZA	8	MÉXICO	GENERANDO INNOVACIONES MEDICAS SAEM, S.A. DE C.V.	SAEM BAN-0266	GENERANDO INNOVACIONES MEDICAS SAEM, S.A. DE C.V.	\$ 453.33	\$ 3,626.67

AV. UNIVERSIDAD 234, OF. 202, LOMAS DEL GUAYAMA, CP 34110, DURANGO, DGO.
CORREO: compras@serprofbiomed.com TELEFONO: (618) 146 9700

ATENCIÓN AVANZADA,
ATENCIÓN DE COMPAÑIA

ANEXO TRES FORMATO DE PROPUESTA ECONOMICA
LICITACIÓN PÚBLICA INTERNACIONAL BAJO LA COBERTURA DE LOS TRATADOS DE LIBRE COMERCIO
LA-S0-GYR-0506YR040-T-2-2024



No. de Proposición: 64-S0-GYR-0506YR040-T-2-2024
 Descripción del Proveedor: LABORATORIO PARA HOSPITALES FRODOFROTOS
 Nombre o razón social del licitante: SERPROF BIOMED, S.A. DE C.V.
 Registro Federal de Contribuyentes: SERPROFBIOMED
 Domicilio fiscal de licitante: AV. UNIVERSIDAD 284, OF. 270, TOMAS DEL GUADIANA, CP 34110, DURANGO, COG.
 Número telefónico: (648) 154 2550; (648) 144 4970
 Fecha: 27 DE JUNIO DE 2024
 Correo Electrónico: [REDACTED]
 Entregadores: REQUENA

CANTIDAD	UNIDAD DE MEDIDA	DESCRIPCIÓN	CLAVE ME	CLAVE SA	PRECIO UNITARIO \$MVA	IMPORTE TOTAL \$MVA
616	PIEZA	ORINAL PARA VANDERES.	20005	513.635.018.01.01	\$ 366.67	\$ 41,800.00
617	PIEZA	PORRATORIOS HIDRABLE.	20006	513.635.017.01.01	\$ 1,106.97	\$ 47,596.67
618	PIEZA	CABRO CON UN BARRIL DE ACHELID	20012	513.766.006.00.01	\$ 4,333.33	\$ 38,000.00
619	PIEZA	CABRO PARA SOPA-SECA CON TAPA Y ABERTURA DE FONTAL.	20049	513.031.0946.00.01	\$ 6,933.33	\$ 464,533.33
620	PIEZA	MESA ALTA DE 150 CM DE TENDIDO PARA 2 USUARIOS CON RESPALDO.	20015	515.618.1813.00.01	\$ 4,366.67	\$ 38,596.67
621	PIEZA	MESA ALTA DE 120 CM SIN RESPALDO Y PUERTAS ABERTILES.	20020	515.619.1816.00.01	\$ 7,733.00	\$ 773,300.00
622	PIEZA	MESA ALTA DE 120 CM SIN RESPALDO Y PUERTAS ABERTILES.	20021	515.619.1816.00.01	\$ 5,043.87	\$ 493,413.33
623	PIEZA	CABRO CAMBIA TIPO TRANSFER (LATERAL).	16682	513.191.0810.01.01	\$ 24,000.00	\$ 56,000.00
624	PIEZA	CABRO CACIONERO	20023	515.747.01.18.01.01	\$ 3,733.33	\$ 74,646.67
625	PIEZA	BANCO GIRATORIO DE 145.80 INCHES DE ALTO CON ESTUPELLO.	20125	513.130.0422.00.01	\$ 1,146.67	\$ 210,966.67
626	PIEZA	BANCO GIRATORIO DE 145.80 INCHES DE ALTO CON ESTUPELLO.	20128	513.130.0422.00.01	\$ 5,693.33	\$ 313,133.33
627	PIEZA	BURRO	20133	513.143.01.18.00.01	\$ 1,023.33	\$ 238,053.33
628	PIEZA	LAVIO PARA CHUPADORES.	20136	513.191.0867.00.01	\$ 4,633.33	\$ 14,900.00
629	PIEZA	LAVIO PARA MEDICACIONES.	20137	513.191.0877.00.01	\$ 4,933.33	\$ 86,000.00

SE CANCELAN DATOS PERSONALES DE PERSONA(S) FISICAS IDENTIFICABLE(S) TALES COMO: CORREO ELECTRÓNICO, POR CONSIDERARSE INFORMACIÓN CUYA DIFUSIÓN PUEDE AFECTAR LA ESFERA PRIVADA DE LA MISMA, DE CONFORMIDAD CON LO ESTABLECIDO EN LOS ARTICULOS 113 FRACCIÓN I Y 118 DE LA LEY FEDERAL DE TRANSPARENCIA Y ACCESO A LA INFORMACIÓN PÚBLICA. D.O.F. 09-mayo-2016



ATENCIÓN AVANZADA.
ATENCIÓN DE COMPAÑIA.

ANEXO TRES FORMATO DE PROPUESTA ECONOMICA
LICITACIÓN PÚBLICA INTERNACIONAL ELECTRÓNICA BAJO LA COBERTURA DE LOS TRATADOS DE LIBRE COMERCIO
LA-S0-GYR-05-05C/R040-T-2-2024

No. de Procedimiento: LA-S0-GYR-05-05C/R040-T-2-2024
Descripción del Procedimiento: MOBILIARIO MÉDICO Y DE LABORATORIO PARA HOSPITALES PRIORITARIOS*
Nombre e razón social del licitante: SERPROF BIOMED, S.A. DE C.V.
Dirección: AV. UNIVERSIDAD 234, OF. 220, LOAJAS DEL GUADAJAMA, CP 44110, DURANGO, DGO.
Número Telefónico: (618) 154 2550; (618) 146 4970
Correo Electrónico: contacto@serprofbiomed.com
Estratificación: PEQUERA

Fecha: 27 DE JUNIO DE 2024

PARTIDA	DESTINO	CUOD	CUOP	CLAVE PAI	CLAVE SA	DESCRIPCIÓN	UNIDAD DE MEDIDA	CANTIDAD	PAIS DE ORIGEN DEL BIEN	MARCA	MODELO	FAMILIARIDAD	PRECIO UNITARIO SIN IVA	IMPORTE TOTAL OFERTADO SIN IVA
681	ZARAGOZA	5100577	53101-6577	20140	513.191.0900.00.01	CABRO PORTAESPORIENTE.	PIEZA	11	MÉXICO	GENERANDO INNOVACIONES MÉDICAS SAEM, S.A. DE C.V.	SAEM CABR-0903	GENERANDO INNOVACIONES MÉDICAS SAEM, S.A. DE C.V.	8,265.67 \$	90,933.33
684	ZARAGOZA	5100456	53101-0456	20145	513.245.0113.00.01	COMODO PARA ADULTOS.	PIEZA	273	MÉXICO	GENERANDO INNOVACIONES MÉDICAS SAEM, S.A. DE C.V.	SAEM COMODO-0113	GENERANDO INNOVACIONES MÉDICAS SAEM, S.A. DE C.V.	800.00 \$	218,400.00
685	ZARAGOZA	5100457	53101-0457	20146	513.245.0126.00.01	COMODO PARA MENORES.	PIEZA	28	MÉXICO	GENERANDO INNOVACIONES MÉDICAS SAEM, S.A. DE C.V.	SAEM COMODO-0126	GENERANDO INNOVACIONES MÉDICAS SAEM, S.A. DE C.V.	800.00 \$	22,400.00
686	ZARAGOZA	5100057	51001-0057	20147	513.254.0113.00.01	CUBETA DE ACERO INMOVILIZABLE CON PORTA CUBIERTA INMOVILIZABLE.	PIEZA	234	MÉXICO	GENERANDO INNOVACIONES MÉDICAS SAEM, S.A. DE C.V.	SAEM CUBETA-0113	GENERANDO INNOVACIONES MÉDICAS SAEM, S.A. DE C.V.	1,400.00 \$	337,600.00
687	ZARAGOZA	5100060	51001-0060	20148	513.350.0111.00.01	ESCALERILLA DE DOS PANDAJOS.	PIEZA	365	MÉXICO	GENERANDO INNOVACIONES MÉDICAS SAEM, S.A. DE C.V.	SAEM ESCALERILLA-0111	GENERANDO INNOVACIONES MÉDICAS SAEM, S.A. DE C.V.	1,040.00 \$	379,600.00
689	ZARAGOZA	5100062	51001-0062	20153	513.546.0061.00.01	JARDINERA DE PEDRAL.	PIEZA	15	MÉXICO	GENERANDO INNOVACIONES MÉDICAS SAEM, S.A. DE C.V.	SAEM JARDINERA-0061	GENERANDO INNOVACIONES MÉDICAS SAEM, S.A. DE C.V.	7,733.33 \$	116,000.00
692	ZARAGOZA	5100065	51001-0065	20155	513.557.0126.00.01	LAMPARA DE PIE INMOVILIZABLE.	PIEZA	7	MÉXICO	GENERANDO INNOVACIONES MÉDICAS SAEM, S.A. DE C.V.	SAEM LAMPARA-0126	GENERANDO INNOVACIONES MÉDICAS SAEM, S.A. DE C.V.	1,733.33 \$	12,133.33
702	ZARAGOZA	5100010	51001-0110	20178	513.621.2739.00.01	MESA CAMBIO ANESTESIOLOGO DE 70 CM.	PIEZA	8	MÉXICO	GENERANDO INNOVACIONES MÉDICAS SAEM, S.A. DE C.V.	SAEM MES-2732	GENERANDO INNOVACIONES MÉDICAS SAEM, S.A. DE C.V.	6,133.33 \$	49,066.67
705	ZARAGOZA	5100137	51001-0137	20183	513.621.2786.00.01	MESA MAYO.	PIEZA	123	MÉXICO	GENERANDO INNOVACIONES MÉDICAS SAEM, S.A. DE C.V.	SAEM MES-2786	GENERANDO INNOVACIONES MÉDICAS SAEM, S.A. DE C.V.	1,980.00 \$	243,540.00
707	ZARAGOZA	5100582	53101-6582	20185	513.621.2804.00.01	MESA PARA INSTRUMENTAL QUIRURGICO.	PIEZA	8	MÉXICO	GENERANDO INNOVACIONES MÉDICAS SAEM, S.A. DE C.V.	SAEM MES-2804	GENERANDO INNOVACIONES MÉDICAS SAEM, S.A. DE C.V.	3,933.33 \$	31,466.67
708	ZARAGOZA	5100583	53101-6583	20186	513.621.2813.00.01	MESA PARA REHIDRATACION.	PIEZA	6	MÉXICO	GENERANDO INNOVACIONES MÉDICAS SAEM, S.A. DE C.V.	SAEM MES-2813	GENERANDO INNOVACIONES MÉDICAS SAEM, S.A. DE C.V.	4,913.33 \$	29,480.00
709	ZARAGOZA	5100139	51001-0139	20187	513.621.2826.00.01	MESA PASTEUR.	PIEZA	90	MÉXICO	GENERANDO INNOVACIONES MÉDICAS SAEM, S.A. DE C.V.	SAEM MES-2826	GENERANDO INNOVACIONES MÉDICAS SAEM, S.A. DE C.V.	2,398.67 \$	215,880.00
710	ZARAGOZA	5100041	51001-0141	20189	513.621.2847.00.01	MESA FUERTE.	PIEZA	176	MÉXICO	GENERANDO INNOVACIONES MÉDICAS SAEM, S.A. DE C.V.	SAEM MES-2847	GENERANDO INNOVACIONES MÉDICAS SAEM, S.A. DE C.V.	1,466.67 \$	256,133.33
712	ZARAGOZA	5100143	51001-0143	20191	513.621.2865.00.01	MESA AIRON.	PIEZA	19	MÉXICO	GENERANDO INNOVACIONES MÉDICAS SAEM, S.A. DE C.V.	SAEM MES-2865	GENERANDO INNOVACIONES MÉDICAS SAEM, S.A. DE C.V.	4,106.67 \$	78,026.67

SE CANCELAN DATOS PERSONALES DE PERSONA(S) FÍSICAS IDENTIFICABLE(S) TALES COMO: CORREO ELECTRÓNICO, POR CONSIDERARSE INFORMACIÓN CUYA DIFUSIÓN PUEDE AFECTAR A LA ESFERA PRIVADA DE LA MISMA, DE CONFORMIDAD CON LO ESTABLECIDO EN LOS ARTÍCULOS 113 FRACCIÓN I Y 118 DE LA LEY FEDERAL DE TRANSPARENCIA Y ACCESO A LA INFORMACIÓN PÚBLICA. D.O.F. 09-mayo-2016

ANEXO TRES FORMATO DE PROPUESTA ECONOMICA
LICITACION PÚBLICA INTERNACIONAL ELECTRÓNICA BAJA LA COBERTURA DE LOS TRATADOS DE LIBRE COMERCIO
LA-S0-GT-05050RHU-17-2024

No. de Procedimiento: LA-S0-07K-05050RHU-17-2024
Relativo al Programa "MEDIAMENTO PARA HOSPITALES PRIORITARIOS"
Nombre del Proveedor: SERPROF BIOMED S.A. DE C.V.
Código de Registro: 54343293
AV. UNIVERSIDAD 334, DE 230, LOMAS DEL GUADUPE, CP 94110, DURANGO, DGO.
Domicilio fiscal del licitante: SERPROF BIOMED S.A. DE C.V.
Número Teléfono: (618) 154-2520; (618) 146-9270

Fecha: 27 DE JUNIO DE 2024

Correo Electrónico: [REDACTED]

Estratificación: PEQUEÑA

PARTIDA	DETALLE	CUANTO	CUANTO *	CUANTO **	CLASIFICACION	DESCRIPCION	UNIDAD DE MEDIDA	CANTIDAD	ORIGEN DE LA BIEN	PAIS	MAQUINA	MAQUINA	FABRICANTE	PRECIO UNITARIO \$	MONTE TOTAL \$
716	ZANAGUZA	53201-0459	53201-0459	20196	20196	513.790.0000.00.00	PIEZA	13	MEXICO	GERERANDO INNOVACIONES MEDICAS S.A. DE C.V.	GENÉRATORIO INNOVACIONES MEDICAS S.A. DE C.V.	GENÉRATORIO INNOVACIONES MEDICAS S.A. DE C.V.	GENÉRATORIO INNOVACIONES MEDICAS S.A. DE C.V.	101.39	1,317.19
717	ZANAGUZA	53201-0461	53201-0461	20197	20197	513.790.0001.00.00	PIEZA	65	MEXICO	GERERANDO INNOVACIONES MEDICAS S.A. DE C.V.	GENÉRATORIO INNOVACIONES MEDICAS S.A. DE C.V.	GENÉRATORIO INNOVACIONES MEDICAS S.A. DE C.V.	GENÉRATORIO INNOVACIONES MEDICAS S.A. DE C.V.	126.67	8,233.33
718	ZANAGUZA	53201-0465	53201-0465	20198	20198	513.810.0200.00.01	PIEZA	64	MEXICO	GERERANDO INNOVACIONES MEDICAS S.A. DE C.V.	GENÉRATORIO INNOVACIONES MEDICAS S.A. DE C.V.	GENÉRATORIO INNOVACIONES MEDICAS S.A. DE C.V.	GENÉRATORIO INNOVACIONES MEDICAS S.A. DE C.V.	3,800.00	276,800.00
719	ZANAGUZA	53201-0465	53201-0465	20199	20199	513.950.0121.00.01	PIEZA	161	MEXICO	GERERANDO INNOVACIONES MEDICAS S.A. DE C.V.	GENÉRATORIO INNOVACIONES MEDICAS S.A. DE C.V.	GENÉRATORIO INNOVACIONES MEDICAS S.A. DE C.V.	GENÉRATORIO INNOVACIONES MEDICAS S.A. DE C.V.	100.00	16,100.00
722	ZANAGUZA	53201-0461	53201-0461	20202	20202	513.122.0206.00.01	PIEZA	15	MEXICO	GERERANDO INNOVACIONES MEDICAS S.A. DE C.V.	GENÉRATORIO INNOVACIONES MEDICAS S.A. DE C.V.	GENÉRATORIO INNOVACIONES MEDICAS S.A. DE C.V.	GENÉRATORIO INNOVACIONES MEDICAS S.A. DE C.V.	453.33	6,800.00
725	ZANAGUZA	53201-0458	53201-0458	20205	20205	513.652.0168.00.01	PIEZA	304	MEXICO	GERERANDO INNOVACIONES MEDICAS S.A. DE C.V.	GENÉRATORIO INNOVACIONES MEDICAS S.A. DE C.V.	GENÉRATORIO INNOVACIONES MEDICAS S.A. DE C.V.	GENÉRATORIO INNOVACIONES MEDICAS S.A. DE C.V.	396.67	74,800.00
726	ZANAGUZA	53201-0453	53201-0453	20208	20208	513.635.0173.00.01	PIEZA	106	MEXICO	GERERANDO INNOVACIONES MEDICAS S.A. DE C.V.	GENÉRATORIO INNOVACIONES MEDICAS S.A. DE C.V.	GENÉRATORIO INNOVACIONES MEDICAS S.A. DE C.V.	GENÉRATORIO INNOVACIONES MEDICAS S.A. DE C.V.	1,106.67	117,506.67
727	ZANAGUZA	53201-0470	53201-0470	20212	20212	513.265.0206.00.01	PIEZA	1	MEXICO	GERERANDO INNOVACIONES MEDICAS S.A. DE C.V.	GENÉRATORIO INNOVACIONES MEDICAS S.A. DE C.V.	GENÉRATORIO INNOVACIONES MEDICAS S.A. DE C.V.	GENÉRATORIO INNOVACIONES MEDICAS S.A. DE C.V.	4,203.33	4,203.33
728	ZANAGUZA	53201-0464	53201-0464	20249	20249	513.191.0946.00.01	PIEZA	75	MEXICO	GERERANDO INNOVACIONES MEDICAS S.A. DE C.V.	GENÉRATORIO INNOVACIONES MEDICAS S.A. DE C.V.	GENÉRATORIO INNOVACIONES MEDICAS S.A. DE C.V.	GENÉRATORIO INNOVACIONES MEDICAS S.A. DE C.V.	6,933.33	520,000.00
743	ZANAGUZA	53201-0340	53201-0340	20615	20615	515.619.1813.00.01	PIEZA	9	MEXICO	GERERANDO INNOVACIONES MEDICAS S.A. DE C.V.	GENÉRATORIO INNOVACIONES MEDICAS S.A. DE C.V.	GENÉRATORIO INNOVACIONES MEDICAS S.A. DE C.V.	GENÉRATORIO INNOVACIONES MEDICAS S.A. DE C.V.	4,396.67	39,300.00
744	ZANAGUZA	53201-0168	53201-0168	20610	20610	515.619.1865.00.01	PIEZA	71	MEXICO	GERERANDO INNOVACIONES MEDICAS S.A. DE C.V.	GENÉRATORIO INNOVACIONES MEDICAS S.A. DE C.V.	GENÉRATORIO INNOVACIONES MEDICAS S.A. DE C.V.	GENÉRATORIO INNOVACIONES MEDICAS S.A. DE C.V.	7,782.66	760,372.00
745	ZANAGUZA	53201-0169	53201-0169	20621	20621	515.619.1876.00.01	PIEZA	5	MEXICO	GERERANDO INNOVACIONES MEDICAS S.A. DE C.V.	GENÉRATORIO INNOVACIONES MEDICAS S.A. DE C.V.	GENÉRATORIO INNOVACIONES MEDICAS S.A. DE C.V.	GENÉRATORIO INNOVACIONES MEDICAS S.A. DE C.V.	5,041.67	25,208.33
746	ZANAGUZA	53201-0170	53201-0170	20622	20622	515.619.1888.00.01	PIEZA	15	MEXICO	GERERANDO INNOVACIONES MEDICAS S.A. DE C.V.	GENÉRATORIO INNOVACIONES MEDICAS S.A. DE C.V.	GENÉRATORIO INNOVACIONES MEDICAS S.A. DE C.V.	GENÉRATORIO INNOVACIONES MEDICAS S.A. DE C.V.	6,392.00	94,380.00
TOTAL														3,977,322.33	
TOTAL EN LETRA CON IVA INCLUIDO: SON TREINTA Y CUATRO MILONES DE CINCO CENTOS NOVENTA Y DOS PESOS Y DOS MIL CINCO CIENTOS TREINTA Y OCHO MIL														3,977,322.33	

LOS PRECIOS E IMPORTES OFERTADOS SON FIJOS DURANTE LA VIGENCIA DEL CONTRATO

AV. UNIVERSIDAD 334, DE 230, LOMAS DEL GUADUPE, CP 94110, DURANGO, DGO.
CORREO: contacto@serprofbiomed.com TELEFONO: (618) 146-9270

Página 17 de 18

SE CANCELAN DATOS PERSONALES DE PERSONA(S) FISICAS IDENTIFICABLE(S) TALES COMO: CORREO ELECTRÓNICO, POR CONSIDERARSE INFORMACIÓN CUYA DIFUSIÓN PUEDE AFECTAR A LA ESFERA PRIVADA DE LA MISMA, DE CONFORMIDAD CON LO ESTABLECIDO EN LOS ARTÍCULOS 113 FRACCIÓN I Y 118 DE LA LEY FEDERAL DE TRANSPARENCIA Y ACCESO A LA INFORMACIÓN PÚBLICA. D.O.F. 09-mayo-2016



ATENCIÓN AVANZADA
ATENCIÓN DE CONFIANZA.

ANEXO TRES FORMATO DE PROPUESTA ECONOMICA
LICITACIÓN PÚBLICA INTERNACIONAL ELECTRONICA BAJO LA COBERTURA DE LOS TRATADOS DE LIBRE COMERCIO
LA-S0-GTR-0506YR040-1-2-2024

No. de Procedimiento: LA-S0-GTR-0506YR040-1-2-2024
 Descripción de Procedimiento: SERPROF BIOMED S.A. DE C.V.
 Nombre y Domicilio del Licitante: SERPROF BIOMED S.A. DE C.V.
 Registro Federal de Contribuyentes: SE116930024
 Domicilio fiscal del Licitante: AV. UNIVERSIDAD 234, OF. 210, LOMAS DEL GUADIANA, CP 34110, DURANGO, DGO.
 Número Teléfono: (618) 154 2550; (618) 146 4970

Fecha: 27 DE JUNIO DE 2024

Correo Electrónico: 

Extrajillador: PEQUERA

PARTIDA	DESTINO	CHCP	CUOP	CLAVE PAI	CLAVE MA	DESCRIPCIÓN	UNIDAD DE MEDIDA	CANTIDAD	ORIGEN DEL BIEN	MARCA	MODELO	FABRICANTE	PRECIO UNITARIO S/VA	IMPORTE TOTAL OFERTADO S/VA
---------	---------	------	------	-----------	----------	-------------	------------------	----------	-----------------	-------	--------	------------	----------------------	-----------------------------

Nota:
 1.- El precio debe estar en un máximo de 2 (dos) decimales (fracción).
 2.- Preséntase preferentemente en hoja membretada del licitante.
 3.- La marca, modelo y fabricante, deberá coincidir con el ofertado en la propuesta técnica.

ATENTAMENTE

 HAYD JARÓN RÍOS PANIAGUA
 REPRESENTANTE LEGAL
 SERPROF BIOMED S.A. DE C.V.
 R.F.C.: SE116930024

SE CANCELAN DATOS PERSONALES DE PERSONA(S) FÍSICAS IDENTIFICABLE(S) TALES COMO: CORREO ELECTRÓNICO, POR CONSIDERARSE INFORMACIÓN CUYA DIFUSIÓN PUEDE AFECTAR A LA ESFERA PRIVADA DE LA MISMA, DE CONFORMIDAD CON LO ESTABLECIDO EN LOS ARTÍCULOS 113 FRACCIÓN I Y 118 DE LA LEY FEDERAL DE TRANSPARENCIA Y ACCESO A LA INFORMACIÓN PÚBLICA. D.O.F. 09-mayo-2016



ATENCIÓN AVANZADA,
ATENCIÓN DE CONFIANZA.

**SERPROF
BIOMED**

ANEXO 4.1
DESCRIPCIÓN AMPLIA Y DETALLADA DE LOS BIENES OFERTADOS
LICITACIÓN PÚBLICA INTERNACIONAL ELECTRÓNICA BAJO LA
COBERTURA DE LOS TRATADOS DE LIBRE COMERCIO
No. LA-50-GYR-050GYR040-T-2-2024

CIUDAD DE MÉXICO, A 27 DE JUNIO DE 2024

INSTITUTO MEXICANO DEL SEGURO SOCIAL
DIRECCIÓN DE ADMINISTRACIÓN
UNIDAD DE ADQUISICIONES
COORDINACIÓN DE ADQUISICIÓN DE BIENES Y CONTRATACIÓN DE SERVICIOS
COORDINACIÓN TÉCNICA DE ADQUISICIÓN DE BIENES DE INVERSIÓN Y ACTIVOS
DIVISIÓN DE EQUIPO Y MOBILIARIO MÉDICO
PRESENTE. -

RELATIVO AL: PROGRAMA "MOBILIARIO MÉDICO Y DE LABORATORIO PARA HOSPITALES PRIORITARIOS"

CLAVE SAI:	513.621.2786.00.01	FECHA IMP.:	27-06-2024	LICITANTE:					SERPROF BIOMED, S.A. DE C.V.			MARCA:		GENERANDO INNOVACIONES MÉDICAS SAEM, S.A. DE C.V.			
CLAVE PREI:	20183	HORA IMP.:	00:00	LICITACIÓN:					LA-50-GYR-050GYR040-T-2-2024			MODELO:		SAEM MES-2786			
				PARTIDAS:					67	173	283	392	497	597	705	MÉS-2786	
				CANTIDADES:					130	111	160	103	72	54	123	GENERANDO INNOVACIONES MÉDICAS SAEM, S.A. DE C.V.	
				CANTIDAD TOTAL:					753					HECHO EN:		MÉXICO HOJA 1 DE 3	
				DESCRIPCIÓN TÉCNICA DEL LICITANTE													
				DESCRIPCIÓN TÉCNICA Base fabricada en tubo de acero inoxidable, AISI 304, calibre No. 15 de 5.1 x 5.1 cm (2" x 2").													
				ESPECIFICACIONES Y REQUISITOS													

ANEXOS
DIVISIÓN DE CONTRATOS

Folio 049

AV. UNIVERSIDAD 234, OF. 220, LOMAS DEL GUADIANA, CP 34110, DURANGO, DGO.
CORREO: contacto@serprofbiomed.com TELEFONO: (618) 146 4970

**ATENCIÓN AVANZADA,
ATENCIÓN DE CONFIDENCIALIDAD
MEXICO**

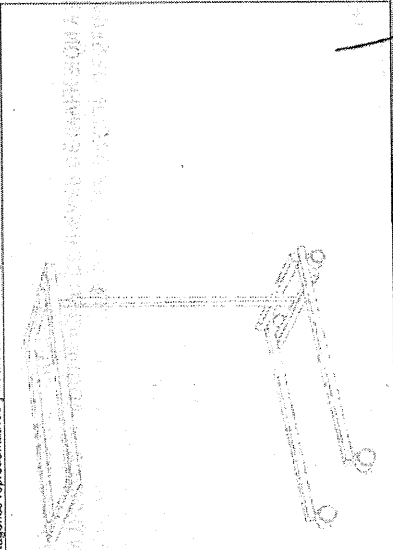
Tipo de Unidad	Clave IMSS 513.621.2786	Descripción Mesa Mayo
Grupos	Mobiliario Médico Trabajo de enfermeras Recuperación Postparto y Curo. Salas de Cirugía General, Urgencias, Recuperación	
Áreas o Locales de Uso	Frente 35 cm, profundidad 60 cm, altura variable.	
Dimensiones Generales	59 kg.	
Capacidad de Carga	Fabricada en tubo de acero inoxidable, AISI 304, calibre No. 15, de 5.1 x 5.1 cm (2" x 2").	
Descripción Técnica	Patás fijas traseras	Fabricadas en acero inoxidable, AISI 304; Con 2 tuercas frontales de 75 mm (3") de diámetro con vástago y eje de rodamiento de acero de alta resistencia.
	Ruedas giratorias	Fabricada en tubo de acero inoxidable, AISI 304, calibre No. 18, de 3.17 x 3.17 cm (1 1/4" x 1 1/4"), y tubo circular de 3.17 cm (1 1/4").
	Columna fija	Mediante columna telescópica con seguro de fijación a cualquier altura dentro del rango de 90 a 150 cm, fabricada en tubo de acero inoxidable, AISI 304, calibre No. 15, compuesta por tubo cuadrado de 2.54 x 2.54 cm (1" x 1") y tubo circular de 2.54 cm (1") de diámetro.
	Columna deslizable	Fabricada en lámina de acero inoxidable, AISI 304, calibre No. 12, peralte de 2.54 cm (1") con diseño para separar la charola mayo.
Soporte de charola	En pulido sanitario.	
Acabados	Acero inoxidable.	
Sistema de ensamble	Acero inoxidable.	
Certificados	De manufactura o producción.	A base de soldadura TIG (Argón con aporte de acero inoxidable tipo 308 "I" de 3/8").
	Para las normas o especificaciones de comparación de cumplir con lo siguiente.	Sistema de fijación de calidad: ISO 9001 Vigente.
Tolerancias	En las dimensiones generales de +/- 10%.	Para artículos nacionales el certificado debe ser emitido por un organismo de certificación acreditado por la Entidad Mexicana de Acreditación (EMA).
	Para artículos internacionales el certificado debe ser emitido por un organismo oficial acreditado por el país de origen.	Para artículos internacionales el certificado debe ser emitido por un organismo oficial acreditado por el país de origen.
Parámetros de Aplicación		
Imágenes representativas y no indican diseño específico.		
		

AV. UNIVERSIDAD 234, OF. 220, LOMAS DEL GUADIANA, CP 34110, DURANGO, DGO.
CORREO: contacto@serprobiomed.com TELEFONO: (618) 146 4970

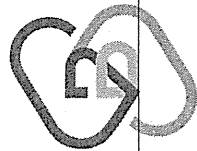

**SERPROF
BIOMED**

**ATENCIÓN AVANZADA,
ATENCIÓN DE CONFIANZA.**

NO REQUIERE: Consumibles, refacciones, instalación y puesta en marcha, manuales de operación, software ni capacitación.

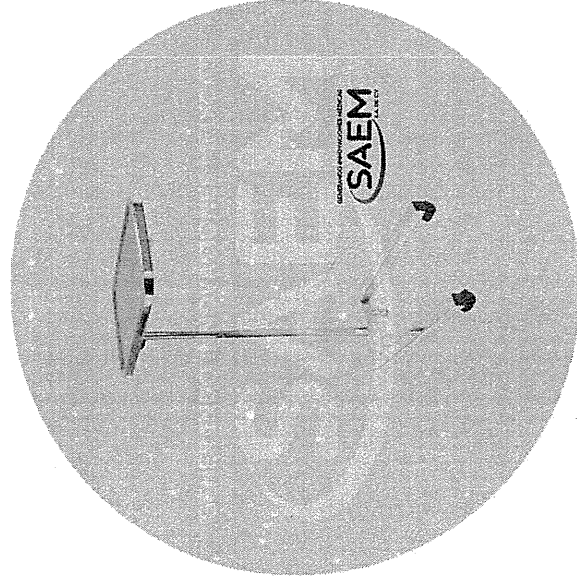

ATENTAMENTE

HAFID JAROM RÍOS PANIAGUA
REPRESENTANTE LEGAL
SERPROF BIOMED, S.A. DE C.V.
R.F.C.: SER160930B24

**ANEXOS
DIVISIÓN DE CONTRATOS**

AV. UNIVERSIDAD 234, OF. 220, LOMAS DEL GUADIANA, CP 34110, DURANGO, DGO.
CORREO: contacto@serprofbiomed.com TELEFONO: (618) 146 4970

UNIVERSITY OF CALIFORNIA
LIBRARY

SIN TEXTO



**SERPROF
BIOMED**

**ATENCIÓN AVANZADA,
ATENCIÓN DE CONFIANZA.**

CARTA DE GARANTÍA DE LOS BIENES, SUS ACCESORIOS, Y SU ÓPTIMO FUNCIONAMIENTO

**LICITACIÓN PÚBLICA INTERNACIONAL ELECTRÓNICA BAJO LA
COBERTURA DE LOS TRATADOS DE LIBRE COMERCIO
No. LA-50-GYR-050GYR040-T-2-2024**

CIUDAD DE MÉXICO, A 27 DE JUNIO DE 2024

**INSTITUTO MEXICANO DEL SEGURO SOCIAL
DIRECCIÓN DE ADMINISTRACIÓN
UNIDAD DE ADQUISICIONES
COORDINACIÓN DE ADQUISICIÓN DE BIENES Y CONTRATACIÓN DE SERVICIOS
COORDINACIÓN TÉCNICA DE ADQUISICIÓN DE BIENES DE INVERSIÓN Y ACTIVOS
DIVISIÓN DE EQUIPO Y MOBILIARIO MÉDICO
PRESENTE. -**

RELATIVO AL: PROGRAMA "MOBILIARIO MÉDICO Y DE LABORATORIO PARA HOSPITALES PRIORITARIOS"

HAFID JAROM RÍOS PANIAGUA, EN MI CARÁCTER DE REPRESENTANTE LEGAL DE LA EMPRESA SERPROF BIOMED, S.A. DE C.V., Y EN TÉRMINOS DE LA CONVOCATORIA DE LA LICITACIÓN PÚBLICA INTERNACIONAL ELECTRÓNICA BAJO LA COBERTURA DE TRATADOS DE LIBRE COMERCIO QUE CONTENGAN CAPÍTULO DE COMPRAS GUBERNAMENTALES NÚMERO LA-50-GYR-050GYR040-T-2-2024, MANIFIESTO, BAJO PROTESTA DE DECIR VERDAD, LO SIGUIENTE:

QUE, DE CONFORMIDAD A LO ESTABLECIDO EN EL ANEXO NO. 3.3 "REQUISITOS PARA LOS BIENES" EN LA COLUMNA "PERÍODO DE GARANTÍA", MI REPRESENTADA, EN CASO DE RESULTAR ADJUDICADA, OTORGARÁ UNA GARANTÍA PARA LOS BIENES, SUS ACCESORIOS Y SU ÓPTIMO FUNCIONAMIENTO COMO A CONTINUACIÓN SE DETALLA:

PARTIDA	CLAVE SAI	DESCRIPCIÓN	CANTIDAD	PERIODO DE GARANTÍA
1	513.191.0803.01.01	CARRO CAMILLA TIPO TRANSFER (LATERAL).	5	36 MESES
13	515.247.0118.00.01	CARRO CAJONERO.	11	36 MESES
32	513.108.0378.00.01	BANCO GIRATORIO DE ACERO INOXIDABLE.	133	36 MESES
35	513.130.0422.00.01	BASCULA CON ESTADIMETRO.	57	36 MESES
37	513.143.0148.00.01	BURO.	199	36 MESES
39	513.191.0862.00.01	CARRO PARA CURACIONES.	4	36 MESES
40	513.191.0877.00.01	CARRO PARA MEDICAMENTOS.	21	36 MESES
42	513.191.0903.00.01	CARRO PORTAEXPEDIENTES.	14	36 MESES
45	513.245.0113.00.01	COMODO PARA ADULTOS.	327	36 MESES
46	513.245.0126.00.01	COMODO PARA MENORES.	28	36 MESES
47	513.254.0113.00.01	CUBETA DE ACERO INOXIDABLE CON PORTA CUBETA RODABLE.	281	36 MESES



ATENCIÓN AVANZADA,
ATENCIÓN DE CONFIANZA.

CARTA DE GARANTÍA DE LOS BIENES, SUS ACCESORIOS, Y SU ÓPTIMO FUNCIONAMIENTO

**SERPROF
BIOMED**

LICITACIÓN PÚBLICA INTERNACIONAL ELECTRÓNICA BAJO LA
COBERTURA DE LOS TRATADOS DE LIBRE COMERCIO
No. LA-50-GYR-050GYR040-T-2-2024

48	513.352.0111.00.01	ESCALERILLA DE DOS PELDAÑOS.	430	36 MESES
52	513.546.0061.00.01	JABONERA DE PEDAL.	22	36 MESES
54	513.567.0128.00.01	LAMPARA DE PIE RODABLE.	7	36 MESES
64	513.621.2732.00.01	MESA CARRO ANESTESIOLOGO DE 70 CM.	11	36 MESES
67	513.621.2786.00.01	MESA MAYO.	130	36 MESES
69	513.621.2804.00.01	MESA PARA INSTRUMENTAL QUIRURGICO.	12	36 MESES
70	513.621.2813.00.01	MESA PARA REHIDRATACION.	6	36 MESES
71	513.621.2826.00.01	MESA PASTEUR.	119	36 MESES
72	513.621.2847.00.01	MESA PUENTE.	214	36 MESES
74	513.621.2865.00.01	MESA RIÑON.	24	36 MESES
78	513.790.0089.00.01	RIÑON DE ACERO INOXIDABLE DE 250 ML.	10	36 MESES
79	513.790.0091.00.01	RIÑON DE ACERO INOXIDABLE DE 500 ML.	126	36 MESES
80	513.810.0298.00.01	SILLA DE RUEDAS CON DESCANSAPIES.	41	36 MESES
81	513.950.0122.00.01	VASO PARA MEDICAMENTOS DE 30 CM CUBICOS.	188	36 MESES
84	513.123.0266.00.01	BANQUETA DE ALTURA.	22	36 MESES
87	513.635.0168.00.01	ORINAL PARA VARONES.	154	36 MESES
88	513.635.0173.00.01	PORTAVENOCLISIS RODABLE.	117	36 MESES
89	513.263.0086.00.01	CARRO CUNA CON BASINET DE ACRILICO.	57	36 MESES
96	513.191.0946.00.01	CARRO PARA ROPA SUCIA CON TAPA Y APERTURA DE PEDAL.	96	36 MESES
103	515.619.1813.00.01	MESA ALTA DE 180 CM DE TRABAJO PARA 2 USUARIOS CON RESPALDO.	9	36 MESES
104	515.619.1865.00.01	MESA ALTA DE 120 CM SIN RESPALDO Y 8 CAJONES.	13	36 MESES
105	515.619.1876.00.01	MESA ALTA DE 120 CM SIN RESPALDO Y PUERTAS ABATIBLES.	4	36 MESES
106	515.619.1883.00.01	MESA ALTA DE 120 CM SIN RESPALDO, 2 CAJONES SUPERIORES Y PUERTAS ABATIBLES.	5	36 MESES
109	513.191.0803.01.01	CARRO CAMILLA TIPO TRANSFER (LATERAL).	3	36 MESES
122	515.247.0118.00.01	CARRO CAJONERO.	11	36 MESES
140	513.108.0378.00.01	BANCO GIRATORIO DE ACERO INOXIDABLE.	160	36 MESES
143	513.130.0422.00.01	BASCULA CON ESTADIMETRO.	64	36 MESES
145	513.143.0148.00.01	BURO.	197	36 MESES
147	513.191.0862.00.01	CARRO PARA CURACIONES.	5	36 MESES
148	513.191.0877.00.01	CARRO PARA MEDICAMENTOS.	10	36 MESES
150	513.191.0903.00.01	CARRO PORTAEXPEDIENTES.	9	36 MESES
153	513.245.0113.00.01	COMODO PARA ADULTOS.	284	36 MESES
154	513.245.0126.00.01	COMODO PARA MENORES.	22	36 MESES
155	513.254.0113.00.01	CUBETA DE ACERO INOXIDABLE CON PORTA CUBETA RODABLE.	237	36 MESES
156	513.352.0111.00.01	ESCALERILLA DE DOS PELDAÑOS.	340	36 MESES

AV UNIVERSIDAD 234, OF. 220,
LOMAS DEL GUADIANA,
C.P. 34110. DURANGO, DGO.



CONTACTO@SERPROFBIOMED.COM



618.146.4970

DIVISION DE CONTRATOS

Folio 330



**SERPROF
BIOMED**

**ATENCIÓN AVANZADA,
ATENCIÓN DE CONFIANZA.**

CARTA DE GARANTÍA DE LOS BIENES, SUS ACCESORIOS, Y SU ÓPTIMO FUNCIONAMIENTO

**LICITACIÓN PÚBLICA INTERNACIONAL ELECTRÓNICA BAJO LA
COBERTURA DE LOS TRATADOS DE LIBRE COMERCIO
No. LA-50-GYR-050GYR040-T-2-2024**

159	513.546.0061.00.01	JABONERA DE PEDAL.	25	36 MESES
161	513.567.0128.00.01	LAMPARA DE PIE RODABLE.	6	36 MESES
170	513.621.2732.00.01	MESA CARRO ANESTESIOLOGO DE 70 CM.	9	36 MESES
173	513.621.2786.00.01	MESA MAYO.	111	36 MESES
175	513.621.2804.00.01	MESA PARA INSTRUMENTAL QUIRURGICO.	9	36 MESES
176	513.621.2813.00.01	MESA PARA REHIDRATAACION.	4	36 MESES
177	513.621.2826.00.01	MESA PASTEUR.	136	36 MESES
178	513.621.2847.00.01	MESA PUENTE.	12	36 MESES
180	513.621.2865.00.01	MESA RIÑON.	24	36 MESES
184	513.790.0089.00.01	RIÑON DE ACERO INOXIDABLE DE 250 ML.	12	36 MESES
185	513.790.0091.00.01	RIÑON DE ACERO INOXIDABLE DE 500 ML.	104	36 MESES
186	513.810.0298.00.01	SILLA DE RUEDAS CON DESCANSAPIES.	67	36 MESES
187	513.950.0122.00.01	VASO PARA MEDICAMENTOS DE 30 CM CUBICOS.	12	36 MESES
190	513.123.0266.00.01	BANQUETA DE ALTURA.	11	36 MESES
193	513.635.0168.00.01	ORINAL PARA VARONES.	144	36 MESES
194	513.635.0173.00.01	PORTAVENOCLISIS RODABLE.	91	36 MESES
195	513.263.0086.00.01	CARRO CUNA CON BASINET DE ACRILICO.	28	36 MESES
207	513.191.0946.00.01	CARRO PARA ROPA SUCIA CON TAPA Y APERTURA DE PEDAL.	73	36 MESES
214	515.619.1813.00.01	MESA ALTA DE 180 CM DE TRABAJO PARA 2 USUARIOS CON RESPALDO.	9	36 MESES
215	515.619.1865.00.01	MESA ALTA DE 120 CM SIN RESPALDO Y 8 CAJONES.	12	36 MESES
216	515.619.1876.00.01	MESA ALTA DE 120 CM SIN RESPALDO Y PUERTAS ABATIBLES.	4	36 MESES
217	515.619.1883.00.01	MESA ALTA DE 120 CM SIN RESPALDO, 2 CAJONES SUPERIORES Y PUERTAS ABATIBLES.	5	36 MESES
220	513.191.0803.01.01	CARRO CAMILLA TIPO TRANSFER (LATERAL).	5	36 MESES
233	515.247.0118.00.01	CARRO CAJONERO.	12	36 MESES
250	513.108.0378.00.01	BANCO GIRATORIO DE ACERO INOXIDABLE.	242	36 MESES
253	513.130.0422.00.01	BASCULA CON ESTADIMETRO.	64	36 MESES
255	513.143.0148.00.01	BURO.	353	36 MESES
257	513.191.0862.00.01	CARRO PARA CURACIONES.	5	36 MESES
258	513.191.0877.00.01	CARRO PARA MEDICAMENTOS.	24	36 MESES
260	513.191.0903.00.01	CARRO PORTAEXPEDIENTES.	16	36 MESES
263	513.245.0113.00.01	COMODO PARA ADULTOS.	397	36 MESES
264	513.245.0126.00.01	COMODO PARA MENORES.	38	36 MESES
265	513.254.0113.00.01	CUBETA DE ACERO INOXIDABLE CON PORTA CUBETA RODABLE.	288	36 MESES
266	513.352.0111.00.01	ESCALERILLA DE DOS PELDAÑOS.	527	36 MESES
269	513.546.0061.00.01	JABONERA DE PEDAL.	21	36 MESES



**SERPROF
BIOMED**

**ATENCIÓN AVANZADA,
ATENCIÓN DE CONFIANZA.**

CARTA DE GARANTÍA DE LOS BIENES, SUS ACCESORIOS, Y SU ÓPTIMO FUNCIONAMIENTO

**LICITACIÓN PÚBLICA INTERNACIONAL ELECTRÓNICA BAJO LA
COBERTURA DE LOS TRATADOS DE LIBRE COMERCIO
No. LA-50-GYR-050GYR040-T-2-2024**

271	513.567.0128.00.01	LAMPARA DE PIE RODABLE.	7	36 MESES
280	513.621.2732.00.01	MESA CARRO ANESTESIOLOGO DE 70 CM.	15	36 MESES
283	513.621.2786.00.01	MESA MAYO.	160	36 MESES
285	513.621.2804.00.01	MESA PARA INSTRUMENTAL QUIRURGICO.	15	36 MESES
286	513.621.2813.00.01	MESA PARA REHIDRATAACION.	6	36 MESES
287	513.621.2826.00.01	MESA PASTEUR.	127	36 MESES
288	513.621.2847.00.01	MESA PUENTE.	274	36 MESES
290	513.621.2865.00.01	MESA RIÑON.	29	36 MESES
294	513.790.0089.00.01	RIÑON DE ACERO INOXIDABLE DE 250 ML.	14	36 MESES
295	513.790.0091.00.01	RIÑON DE ACERO INOXIDABLE DE 500 ML.	152	36 MESES
296	513.810.0298.00.01	SILLA DE RUEDAS CON DESCANSAPIES.	29	36 MESES
297	513.950.0122.00.01	VASO PARA MEDICAMENTOS DE 30 CM CUBICOS.	232	36 MESES
300	513.123.0266.00.01	BANQUETA DE ALTURA.	27	36 MESES
303	513.635.0168.00.01	ORINAL PARA VARONES.	199	36 MESES
304	513.635.0173.00.01	PORTAVENOCLISIS RODABLE.	169	36 MESES
305	513.263.0086.00.01	CARRO CUNA CON BASINET DE ACRILICO.	52	36 MESES
313	513.191.0946.00.01	CARRO PARA ROPA SUCIA CON TAPA Y APERTURA DE PEDAL.	124	36 MESES
320	515.619.1813.00.01	MESA ALTA DE 180 CM DE TRABAJO PARA 2 USUARIOS CON RESPALDO.	9	36 MESES
321	515.619.1865.00.01	MESA ALTA DE 120 CM SIN RESPALDO Y 8 CAJONES.	18	36 MESES
322	515.619.1876.00.01	MESA ALTA DE 120 CM SIN RESPALDO Y PUERTAS ABATIBLES.	5	36 MESES
323	515.619.1883.00.01	MESA ALTA DE 120 CM SIN RESPALDO, 2 CAJONES SUPERIORES Y PUERTAS ABATIBLES.	5	36 MESES
328	513.191.0803.01.01	CARRO CAMILLA TIPO TRANSFER (LATERAL).	4	36 MESES
341	515.247.0118.00.01	CARRO CAJONERO.	11	36 MESES
360	513.108.0378.00.01	BANCO GIRATORIO DE ACERO INOXIDABLE.	113	36 MESES
363	513.130.0422.00.01	BASCULA CON ESTADIMETRO.	47	36 MESES
365	513.143.0148.00.01	BURO.	228	36 MESES
366	513.191.0862.00.01	CARRO PARA CURACIONES.	4	36 MESES
367	513.191.0877.00.01	CARRO PARA MEDICAMENTOS.	16	36 MESES
369	513.191.0903.00.01	CARRO PORTAEXPEDIENTES.	13	36 MESES
372	513.245.0113.00.01	COMODO PARA ADULTOS.	324	36 MESES
373	513.245.0126.00.01	COMODO PARA MENORES.	36	36 MESES
374	513.254.0113.00.01	CUBETA DE ACERO INOXIDABLE CON PORTA CUBETA RODABLE.	228	36 MESES
375	513.352.0111.00.01	ESCALERILLA DE DOS PELDAÑOS.	348	36 MESES
378	513.546.0061.00.01	JABONERA DE PEDAL.	22	36 MESES
380	513.567.0128.00.01	LAMPARA DE PIE RODABLE.	7	36 MESES

AV UNIVERSIDAD 234, OF. 220,
LOMAS DEL GUADIANA,
C.P. 34110, DURANGO, DGO.

CONTACTO@SERPROFBIOMED.COM

618.146.4970



**SERPROF
BIOMED**

**ATENCIÓN AVANZADA.
ATENCIÓN DE CONFIANZA.**

CARTA DE GARANTÍA DE LOS BIENES, SUS ACCESORIOS, Y SU ÓPTIMO FUNCIONAMIENTO

**LICITACIÓN PÚBLICA INTERNACIONAL ELECTRÓNICA BAJO LA
COBERTURA DE LOS TRATADOS DE LIBRE COMERCIO
No. LA-50-GYR-050GYR040-T-2-2024**

389	513.621.2732.00.01	MESA CARRO ANESTESIOLOGO DE 70 CM.	9	36 MESES
392	513.621.2786.00.01	MESA MAYO.	103	36 MESES
394	513.621.2804.00.01	MESA PARA INSTRUMENTAL QUIRURGICO.	10	36 MESES
395	513.621.2813.00.01	MESA PARA REHIDRATAACION.	6	36 MESES
396	513.621.2826.00.01	MESA PASTEUR.	102	36 MESES
397	513.621.2847.00.01	MESA PUENTE.	174	36 MESES
399	513.621.2865.00.01	MESA RIÑON.	20	36 MESES
403	513.790.0089.00.01	RIÑON DE ACERO INOXIDABLE DE 250 ML.	13	36 MESES
404	513.790.0091.00.01	RIÑON DE ACERO INOXIDABLE DE 500 ML.	67	36 MESES
405	513.810.0298.00.01	SILLA DE RUEDAS CON DESCANSAPIES.	69	36 MESES
406	513.950.0122.00.01	VASO PARA MEDICAMENTOS DE 30 CM CUBICOS.	132	36 MESES
409	513.123.0266.00.01	BANQUETA DE ALTURA.	18	36 MESES
412	513.635.0168.00.01	ORINAL PARA VARONES.	148	36 MESES
413	513.635.0173.00.01	PORTAVENOCLISIS RODABLE.	99	36 MESES
414	513.263.0086.00.01	CARRO CUNA CON BASINET DE ACRILICO.	34	36 MESES
421	513.191.0946.00.01	CARRO PARA ROPA SUCIA CON TAPA Y APERTURA DE PEDAL.	93	36 MESES
428	515.619.1813.00.01	MESA ALTA DE 180 CM DE TRABAJO PARA 2 USUARIOS CON RESPALDO.	7	36 MESES
429	515.619.1865.00.01	MESA ALTA DE 120 CM SIN RESPALDO Y 8 CAJONES.	14	36 MESES
430	515.619.1876.00.01	MESA ALTA DE 120 CM SIN RESPALDO Y PUERTAS ABATIBLES.	5	36 MESES
431	515.619.1883.00.01	MESA ALTA DE 120 CM SIN RESPALDO, 2 CAJONES SUPERIORES Y PUERTAS ABATIBLES.	5	36 MESES
435	513.191.0803.01.01	CARRO CAMILLA TIPO TRANSFER (LATERAL).	3	36 MESES
446	515.247.0118.00.01	CARRO CAJONERO.	10	36 MESES
466	513.108.0378.00.01	BANCO GIRATORIO DE ACERO INOXIDABLE.	86	36 MESES
469	513.130.0422.00.01	BASCULA CON ESTADIMETRO.	34	36 MESES
470	513.143.0148.00.01	BURO.	70	36 MESES
472	513.191.0862.00.01	CARRO PARA CURACIONES.	3	36 MESES
473	513.191.0877.00.01	CARRO PARA MEDICAMENTOS.	20	36 MESES
475	513.191.0903.00.01	CARRO PORTAEXPEDIENTES.	13	36 MESES
477	513.245.0113.00.01	COMODO PARA ADULTOS.	261	36 MESES
478	513.245.0126.00.01	COMODO PARA MENORES.	16	36 MESES
479	513.254.0113.00.01	CUBETA DE ACERO INOXIDABLE CON PORTA CUBETA RODABLE.	159	36 MESES
480	513.352.0111.00.01	ESCALERILLA DE DOS PELDAÑOS.	212	36 MESES
483	513.546.0061.00.01	JABONERA DE PEDAL.	15	36 MESES
485	513.567.0128.00.01	LAMPARA DE PIE RODABLE.	5	36 MESES
494	513.621.2732.00.01	MESA CARRO ANESTESIOLOGO DE 70 CM.	6	36 MESES



**SERPROF
BIOMED**

**ATENCIÓN AVANZADA,
ATENCIÓN DE CONFIANZA.**

CARTA DE GARANTÍA DE LOS BIENES, SUS ACCESORIOS, Y SU ÓPTIMO FUNCIONAMIENTO

**LICITACIÓN PÚBLICA INTERNACIONAL ELECTRÓNICA BAJO LA
COBERTURA DE LOS TRATADOS DE LIBRE COMERCIO
Nº. LA-50-GYR-050GYR040-T-2-2024**

497	513.621.2786.00.01	MESA MAYO.	72	36 MESES
499	513.621.2804.00.01	MESA PARA INSTRUMENTAL QUIRURGICO.	7	36 MESES
500	513.621.2813.00.01	MESA PARA REHIDRATAACION.	3	36 MESES
501	513.621.2826.00.01	MESA PASTEUR.	95	36 MESES
502	513.621.2847.00.01	MESA PUENTE.	90	36 MESES
504	513.621.2865.00.01	MESA RIÑON.	10	36 MESES
508	513.790.0089.00.01	RIÑON DE ACERO INOXIDABLE DE 250 ML.	7	36 MESES
509	513.790.0091.00.01	RIÑON DE ACERO INOXIDABLE DE 500 ML.	92	36 MESES
510	513.810.0298.00.01	SILLA DE RUEDAS CON DESCANSAPIES.	26	36 MESES
511	513.950.0122.00.01	VASO PARA MEDICAMENTOS DE 30 CM CUBICOS.	189	36 MESES
514	513.123.0266.00.01	BANQUETA DE ALTURA.	12	36 MESES
517	513.635.0168.00.01	ORINAL PARA VARONES.	143	36 MESES
518	513.635.0173.00.01	PORTAVENOCLISIS RODABLE.	66	36 MESES
519	513.263.0086.00.01	CARRO CUNA CON BASINET DE ACRILICO.	20	36 MESES
529	513.191.0946.00.01	CARRO PARA ROPA SUCIA CON TAPA Y APERTURA DE PEDAL.	73	36 MESES
536	515.619.1813.00.01	MESA ALTA DE 180 CM DE TRABAJO PARA 2 USUARIOS CON RESPALDO.	7	36 MESES
537	515.619.1865.00.01	MESA ALTA DE 120 CM SIN RESPALDO Y 8 CAJONES.	11	36 MESES
538	515.619.1876.00.01	MESA ALTA DE 120 CM SIN RESPALDO Y PUERTAS ABATIBLES.	4	36 MESES
539	515.619.1883.00.01	MESA ALTA DE 120 CM SIN RESPALDO, 2 CAJONES SUPERIORES Y PUERTAS ABATIBLES.	5	36 MESES
543	513.191.0803.01.01	CARRO CAMILLA TIPO TRANSFER (LATERAL).	4	36 MESES
554	515.247.0118.00.01	CARRO CAJONERO.	5	36 MESES
566	513.108.0378.00.01	BANCO GIRATORIO DE ACERO INOXIDABLE.	58	36 MESES
569	513.130.0422.00.01	BASCULA CON ESTADIMETRO.	23	36 MESES
570	513.143.0148.00.01	BURO.	100	36 MESES
572	513.191.0862.00.01	CARRO PARA CURACIONES.	50	36 MESES
573	513.191.0877.00.01	CARRO PARA MEDICAMENTOS.	22	36 MESES
575	513.191.0903.00.01	CARRO PORTAEXPEDIENTES.	27	36 MESES
577	513.245.0113.00.01	COMODO PARA ADULTOS.	169	36 MESES
578	513.245.0126.00.01	COMODO PARA MENORES.	28	36 MESES
579	513.254.0113.00.01	CUBETA DE ACERO INOXIDABLE CON PORTA CUBETA RODABLE.	97	36 MESES
580	513.352.0111.00.01	ESCALERILLA DE DOS PELDAÑOS.	162	36 MESES
583	513.546.0061.00.01	JABONERA DE PEDAL.	11	36 MESES
584	513.567.0128.00.01	LAMPARA DE PIE RODABLE.	1	36 MESES
594	513.621.2732.00.01	MESA CARRO ANESTESIOLOGO DE 70 CM.	6	36 MESES
597	513.621.2786.00.01	MESA MAYO.	54	36 MESES

 AV UNIVERSIDAD 234, OF. 220,
LOMAS DEL GUADIANA,
C.P. 34110. DURANGO, DGO.

 CONTACTO@SERPROFBIOMED.COM

 618.146.4970



ATENCIÓN AVANZADA,
ATENCIÓN DE CONFIANZA.

CARTA DE GARANTÍA DE LOS BIENES, SUS ACCESORIOS, Y SU ÓPTIMO FUNCIONAMIENTO

**SERPROF
BIOMED**

LICITACIÓN PÚBLICA INTERNACIONAL ELECTRÓNICA BAJO LA
COBERTURA DE LOS TRATADOS DE LIBRE COMERCIO
No. LA-50-GYR-050GYR040-T-2-2024

599	513.621.2804.00.01	MESA PARA INSTRUMENTAL QUIRURGICO.	6	36 MESES
600	513.621.2813.00.01	MESA PARA REHIDRATACION.	2	36 MESES
601	513.621.2826.00.01	MESA PASTEUR.	71	36 MESES
602	513.621.2847.00.01	MESA PUENTE.	74	36 MESES
604	513.621.2865.00.01	MESA RIÑON.	8	36 MESES
607	513.790.0089.00.01	RIÑON DE ACERO INOXIDABLE DE 250 ML.	9	36 MESES
608	513.790.0091.00.01	RIÑON DE ACERO INOXIDABLE DE 500 ML.	96	36 MESES
609	513.810.0298.00.01	SILLA DE RUEDAS CON DESCANSAPIES.	26	36 MESES
610	513.950.0122.00.01	VASO PARA MEDICAMENTOS DE 30 CM CUBICOS.	184	36 MESES
613	513.123.0266.00.01	BANQUETA DE ALTURA.	8	36 MESES
616	513.635.0168.00.01	ORINAL PARA VARONES.	114	36 MESES
617	513.635.0173.00.01	PORTAVENOCLISIS RODABLE.	43	36 MESES
618	513.263.0086.00.01	CARRO CUNA CON BASINET DE ACRILICO.	9	36 MESES
625	513.191.0946.00.01	CARRO PARA ROPA SUCIA CON TAPA Y APERTURA DE PEDAL.	67	36 MESES
634	515.619.1813.00.01	MESA ALTA DE 180 CM DE TRABAJO PARA 2 USUARIOS CON RESPALDO.	7	36 MESES
635	515.619.1865.00.01	MESA ALTA DE 120 CM SIN RESPALDO Y 8 CAJONES.	10	36 MESES
636	515.619.1876.00.01	MESA ALTA DE 120 CM SIN RESPALDO Y PUERTAS ABATIBLES.	8	36 MESES
641	513.191.0803.01.01	CARRO CAMILLA TIPO TRANSFER (LATERAL).	2	36 MESES
655	515.247.0118.00.01	CARRO CAJONERO.	20	36 MESES
674	513.108.0378.00.01	BANCO GIRATORIO DE ACERO INOXIDABLE.	184	36 MESES
677	513.130.0422.00.01	BASCULA CON ESTADIMETRO.	55	36 MESES
678	513.143.0148.00.01	BURO.	226	36 MESES
679	513.191.0862.00.01	CARRO PARA CURACIONES.	3	36 MESES
680	513.191.0877.00.01	CARRO PARA MEDICAMENTOS.	18	36 MESES
681	513.191.0903.00.01	CARRO PORTAEXPEDIENTES.	11	36 MESES
684	513.245.0113.00.01	COMODO PARA ADULTOS.	273	36 MESES
685	513.245.0126.00.01	COMODO PARA MENORES.	28	36 MESES
686	513.254.0113.00.01	CUBETA DE ACERO INOXIDABLE CON PORTA CUBETA RODABLE.	234	36 MESES
687	513.352.0111.00.01	ESCALERILLA DE DOS PELDAÑOS.	365	36 MESES
690	513.546.0061.00.01	JABONERA DE PEDAL.	15	36 MESES
692	513.567.0128.00.01	LAMPARA DE PIE RODABLE.	7	36 MESES
702	513.621.2732.00.01	MESA CARRO ANESTESIOLOGO DE 70 CM.	8	36 MESES
705	513.621.2786.00.01	MESA MAYO.	123	36 MESES
707	513.621.2804.00.01	MESA PARA INSTRUMENTAL QUIRURGICO.	8	36 MESES
708	513.621.2813.00.01	MESA PARA REHIDRATACION.	6	36 MESES
709	513.621.2826.00.01	MESA PASTEUR.	90	36 MESES



**SERPROF
BIOMED**

**ATENCIÓN AVANZADA,
ATENCIÓN DE CONFIANZA.**

CARTA DE GARANTÍA DE LOS BIENES, SUS ACCESORIOS, Y SU ÓPTIMO FUNCIONAMIENTO

**LICITACIÓN PÚBLICA INTERNACIONAL ELECTRÓNICA BAJO LA
COBERTURA DE LOS TRATADOS DE LIBRE COMERCIO
No. LA-50-GYR-050GYR040-T-2-2024**

710	513.621.2847.00.01	MESA PUENTE.	176	36 MESES
712	513.621.2865.00.01	MESA RIÑON.	19	36 MESES
716	513.790.0089.00.01	RIÑON DE ACERO INOXIDABLE DE 250 ML.	13	36 MESES
717	513.790.0091.00.01	RIÑON DE ACERO INOXIDABLE DE 500 ML.	65	36 MESES
718	513.810.0298.00.01	SILLA DE RUEDAS CON DESCANSAPIES.	63	36 MESES
719	513.950.0122.00.01	VASO PARA MEDICAMENTOS DE 30 CM CUBICOS.	161	36 MESES
722	513.123.0266.00.01	BANQUETA DE ALTURA.	15	36 MESES
725	513.635.0168.00.01	ORINAL PARA VARONES.	204	36 MESES
726	513.635.0173.00.01	PORTAVENOCLISIS RODABLE.	106	36 MESES
727	513.263.0086.00.01	CARRO CUNA CON BASINET DE ACRILICO.	1	36 MESES
736	513.191.0946.00.01	CARRO PARA ROPA SUCIA CON TAPA Y APERTURA DE PEDAL.	75	36 MESES
743	515.619.1813.00.01	MESA ALTA DE 180 CM DE TRABAJO PARA 2 USUARIOS CON RESPALDO.	9	36 MESES
744	515.619.1865.00.01	MESA ALTA DE 120 CM SIN RESPALDO Y 8 CAJONES.	21	36 MESES
745	515.619.1876.00.01	MESA ALTA DE 120 CM SIN RESPALDO Y PUERTAS ABATIBLES.	5	36 MESES
746	515.619.1883.00.01	MESA ALTA DE 120 CM SIN RESPALDO, 2 CAJONES SUPERIORES Y PUERTAS ABATIBLES.	15	36 MESES

ASIMISMO, MANIFIESTO, **BAJO PROTESTA DE DECIR VERDAD**, QUE LA GARANTÍA QUE OTORGARÁ MI REPRESENTADA RESPONDE A UNA COBERTURA AMPLIA CONTRA VICIOS OCULTOS, DEFECTOS DE FABRICACIÓN O CUALQUIER FALLA QUE PRESENTEN, LOS BIENES Y SUS ACCESORIOS POR EL PERIODO ESTABLECIDO.

LO ANTERIOR CON EL OBJETO DE DAR CUMPLIMIENTO A DICHA DISPOSICIÓN PARA LOS FINES Y EFECTOS A QUE HAYA LUGAR.

ATENTAMENTE

HAFID JAROM RÍOS PANIAGUA
REPRESENTANTE LEGAL
SERPROF BIOMED, S.A. DE C.V.
R.F.C.: SER160930B24

AV UNIVERSIDAD 234, OF. 220,
LOMAS DEL GUADIANA,
C.P. 34110. DURANGO, DGO.

CONTACTO@SERPROFBIOMED.COM

618.146.4970

2024

Folio 336



ATENCIÓN AVANZADA,
ATENCIÓN DE CONFIANZA.

CARTA DE GARANTÍA POR LOS DEFECTOS Y VICIOS OCULTOS DE LOS BIENES

LICITACIÓN PÚBLICA INTERNACIONAL ELECTRÓNICA BAJO LA
COBERTURA DE LOS TRATADOS DE LIBRE COMERCIO
No. LA-50-GYR-050GYR040-T-2-2024

CIUDAD DE MÉXICO, A 27 DE JUNIO DE 2024

INSTITUTO MEXICANO DEL SEGURO SOCIAL
DIRECCIÓN DE ADMINISTRACIÓN
UNIDAD DE ADQUISICIONES
COORDINACIÓN DE ADQUISICIÓN DE BIENES Y CONTRATACIÓN DE SERVICIOS
COORDINACIÓN TÉCNICA DE ADQUISICIÓN DE BIENES DE INVERSIÓN Y ACTIVOS
DIVISIÓN DE EQUIPO Y MOBILIARIO MÉDICO
PRESENTE. -

RELATIVO AL: PROGRAMA "MOBILIARIO MÉDICO Y DE LABORATORIO PARA HOSPITALES PRIORITARIOS"

HAFID JAROM RÍOS PANIAGUA, EN MI CARÁCTER DE REPRESENTANTE LEGAL DE LA EMPRESA SERPROF BIOMED, S.A. DE C.V., Y EN TÉRMINOS DE LA CONVOCATORIA DE LA LICITACIÓN PÚBLICA INTERNACIONAL ELECTRÓNICA BAJO LA COBERTURA DE TRATADOS DE LIBRE COMERCIO QUE CONTENGAN CAPÍTULO DE COMPRAS GUBERNAMENTALES NÚMERO LA-50-GYR-050GYR040-T-2-2024, MANIFIESTO, BAJO PROTESTA DE DECIR VERDAD, LO SIGUIENTE:

QUE, CON FUNDAMENTO EN EL ARTÍCULO 45 FRACCIÓN XVII, ARTÍCULO 53 SEGUNDO PÁRRAFO DE LA LAASSP Y ARTÍCULO 96 SEGUNDO PÁRRAFO DEL RLAASSP, MI REPRESENTADA, EN CASO DE RESULTAR ADJUDICADA, SE OBLIGA CONSTITUIR UNA GARANTÍA POR LOS DEFECTOS Y VICIOS OCULTOS DE LOS BIENES, MISMA QUE DEBERÁ INCLUIR EN SU COBERTURA LOS TRABAJOS DE INSTALACIÓN Y MATERIALES EN CASO DE REQUERIRSE, ASÍ COMO LOS TRABAJOS DE REPARACIÓN Y LAS PARTES SUSTITUIDAS DE LOS BIENES, ASÍ COMO DE TODAS LAS OBLIGACIONES A SU CARGO, CUYO CUMPLIMIENTO VENCEN EN PLAZO POSTERIOR A LA TERMINACIÓN DE LA VIGENCIA DEL CONTRATO, POR UNA VIGENCIA DEL MISMO PLAZO QUE MI REPRESENTADA OFERTE PARA GARANTIZAR TODOS LOS BIENES INCLUIDOS EN SU PROPUESTA, LA CUAL SERÁ ACORDE A LO ESTABLECIDO EN EL ANEXO NO. 3.3 "REQUISITOS PARA LOS BIENES" EN LA COLUMNA "PERÍODO DE GARANTÍA";
LO ANTERIOR PARA LAS PARTIDAS QUE A CONTINUACIÓN SE DETALLAN:

PARTIDA	CLAVE SAI	DESCRIPCIÓN	CANTIDAD	PERIODO DE GARANTÍA
1	513.191.0803.01.01	CARRO CAMILLA TIPO TRANSFER (LATERAL).	5	36 MESES
13	515.247.0118.00.01	CARRO CAJONERO.	11	36 MESES
32	513.108.0378.00.01	BANCO GIRATORIO DE ACERO INOXIDABLE.	133	36 MESES
35	513.130.0422.00.01	BASCULA CON ESTADIMETRO.	57	36 MESES
37	513.143.0148.00.01	BURO.	199	36 MESES

AV UNIVERSIDAD 234, OF. 220,
LOMAS DEL GUADIANA,
C.P. 34110, DURANGO, DGO.

CONTACTO@SERPROFBIOMED.COM

618.146.4970

ANEXOS

DIVISIÓN DE CONTRATOS

Folio 337



**SERPROF
BIOMED**

**ATENCIÓN AVANZADA,
ATENCIÓN DE CONFIANZA.**

CARTA DE GARANTÍA POR LOS DEFECTOS Y VICIOS OCULTOS DE LOS BIENES

LICITACIÓN PÚBLICA INTERNACIONAL ELECTRÓNICA BAJO LA
COBERTURA DE LOS TRATADOS DE LIBRE COMERCIO
No. LA-50-GYR-050GYR040-T-2-2024

39	513.191.0862.00.01	CARRO PARA CURACIONES.	4	36 MESES
40	513.191.0877.00.01	CARRO PARA MEDICAMENTOS.	21	36 MESES
42	513.191.0903.00.01	CARRO PORTAEXPEDIENTES.	14	36 MESES
45	513.245.0113.00.01	COMODO PARA ADULTOS.	327	36 MESES
46	513.245.0126.00.01	COMODO PARA MENORES.	28	36 MESES
47	513.254.0113.00.01	CUBETA DE ACERO INOXIDABLE CON PORTA CUBETA RODABLE.	281	36 MESES
48	513.352.0111.00.01	ESCALERILLA DE DOS PELDAÑOS.	430	36 MESES
52	513.546.0061.00.01	JABONERA DE PEDAL.	22	36 MESES
54	513.567.0128.00.01	LAMPARA DE PIE RODABLE.	7	36 MESES
64	513.621.2732.00.01	MESA CARRO ANESTESIOLOGO DE 70 CM.	11	36 MESES
67	513.621.2786.00.01	MESA MAYO.	130	36 MESES
69	513.621.2804.00.01	MESA PARA INSTRUMENTAL QUIRURGICO.	12	36 MESES
70	513.621.2813.00.01	MESA PARA REHIDRATAACION.	6	36 MESES
71	513.621.2826.00.01	MESA PASTEUR.	119	36 MESES
72	513.621.2847.00.01	MESA PUENTE.	214	36 MESES
74	513.621.2865.00.01	MESA RIÑON.	24	36 MESES
78	513.790.0089.00.01	RIÑON DE ACERO INOXIDABLE DE 250 ML.	10	36 MESES
79	513.790.0091.00.01	RIÑON DE ACERO INOXIDABLE DE 500 ML.	126	36 MESES
80	513.810.0298.00.01	SILLA DE RUEDAS CON DESCANSAPIES.	41	36 MESES
81	513.950.0122.00.01	VASO PARA MEDICAMENTOS DE 30 CM CUBICOS.	188	36 MESES
84	513.123.0266.00.01	BANQUETA DE ALTURA.	22	36 MESES
87	513.635.0168.00.01	ORINAL PARA VARONES.	154	36 MESES
88	513.635.0173.00.01	PORTAVENOCLISIS RODABLE.	117	36 MESES
89	513.263.0086.00.01	CARRO CUNA CON BASINET DE ACRILICO.	57	36 MESES
96	513.191.0946.00.01	CARRO PARA ROPA SUCIA CON TAPA Y APERTURA DE PEDAL.	96	36 MESES
103	515.619.1813.00.01	MESA ALTA DE 180 CM DE TRABAJO PARA 2 USUARIOS CON RESPALDO.	9	36 MESES
104	515.619.1865.00.01	MESA ALTA DE 120 CM SIN RESPALDO Y 8 CAJONES.	13	36 MESES
105	515.619.1876.00.01	MESA ALTA DE 120 CM SIN RESPALDO Y PUERTAS ABATIBLES.	4	36 MESES
106	515.619.1883.00.01	MESA ALTA DE 120 CM SIN RESPALDO, 2 CAJONES SUPERIORES Y PUERTAS ABATIBLES.	5	36 MESES
109	513.191.0803.01.01	CARRO CAMILLA TIPO TRANSFER (LATERAL).	3	36 MESES
122	515.247.0118.00.01	CARRO CAJONERO.	11	36 MESES
140	513.108.0378.00.01	BANCO GIRATORIO DE ACERO INOXIDABLE.	160	36 MESES
143	513.130.0422.00.01	BASCULA CON ESTADIMETRO.	64	36 MESES
145	513.143.0148.00.01	BURO.	197	36 MESES

AV UNIVERSIDAD 234, OF. 220,
LOMAS DEL GUADIANA,
C.P. 34110. DURANGO, DGO.

CONTACTO@SERPROFBIOMED.COM

618.146.4970

Folio 338

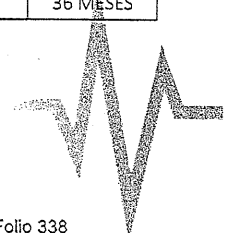



**SERPROF
BIOMED**

**ATENCIÓN AVANZADA,
ATENCIÓN DE CONFIANZA.**

CARTA DE GARANTÍA POR LOS DEFECTOS Y VICIOS OCULTOS DE LOS BIENES

**LICITACIÓN PÚBLICA INTERNACIONAL ELECTRÓNICA BAJO LA
COBERTURA DE LOS TRATADOS DE LIBRE COMERCIO
No. LA-50-GYR-050GYR040-T-2-2024**

147	513.191.0862.00.01	CARRO PARA CURACIONES.	5	36 MESES
148	513.191.0877.00.01	CARRO PARA MEDICAMENTOS.	10	36 MESES
150	513.191.0903.00.01	CARRO PORTAEXPEDIENTES.	9	36 MESES
153	513.245.0113.00.01	COMODO PARA ADULTOS.	284	36 MESES
154	513.245.0126.00.01	COMODO PARA MENORES.	22	36 MESES
155	513.254.0113.00.01	CUBETA DE ACERO INOXIDABLE CON PORTA CUBETA RODABLE.	237	36 MESES
156	513.352.0111.00.01	ESCALERILLA DE DOS PELDAÑOS.	340	36 MESES
159	513.546.0061.00.01	JABONERA DE PEDAL.	25	36 MESES
161	513.567.0128.00.01	LAMPARA DE PIE RODABLE.	6	36 MESES
170	513.621.2732.00.01	MESA CARRO ANESTESIOLOGO DE 70 CM.	9	36 MESES
173	513.621.2786.00.01	MESA MAYO.	111	36 MESES
175	513.621.2804.00.01	MESA PARA INSTRUMENTAL QUIRURGICO.	9	36 MESES
176	513.621.2813.00.01	MESA PARA REHIDRATACION.	4	36 MESES
177	513.621.2826.00.01	MESA PASTEUR.	136	36 MESES
178	513.621.2847.00.01	MESA PUENTE.	12	36 MESES
180	513.621.2865.00.01	MESA RIÑON.	24	36 MESES
184	513.790.0089.00.01	RIÑON DE ACERO INOXIDABLE DE 250 ML.	12	36 MESES
185	513.790.0091.00.01	RIÑON DE ACERO INOXIDABLE DE 500 ML.	104	36 MESES
186	513.810.0298.00.01	SILLA DE RUEDAS CON DESCANSAPIES.	67	36 MESES
187	513.950.0122.00.01	VASO PARA MEDICAMENTOS DE 30 CM CUBICOS.	12	36 MESES
190	513.123.0266.00.01	BANQUETA DE ALTURA.	11	36 MESES
193	513.635.0168.00.01	ORINAL PARA VARONES.	144	36 MESES
194	513.635.0173.00.01	PORTAVENOCLISIS RODABLE.	91	36 MESES
195	513.263.0086.00.01	CARRO CUNA CON BASINET DE ACRILICO.	28	36 MESES
207	513.191.0946.00.01	CARRO PARA ROPA SUCIA CON TAPA Y APERTURA DE PEDAL.	73	36 MESES
214	515.619.1813.00.01	MESA ALTA DE 180 CM DE TRABAJO PARA 2 USUARIOS CON RESPALDO.	9	36 MESES
215	515.619.1865.00.01	MESA ALTA DE 120 CM SIN RESPALDO Y 8 CAJONES.	12	36 MESES
216	515.619.1876.00.01	MESA ALTA DE 120 CM SIN RESPALDO Y PUERTAS ABATIBLES.	4	36 MESES
217	515.619.1883.00.01	MESA ALTA DE 120 CM SIN RESPALDO, 2 CAJONES SUPERIORES Y PUERTAS ABATIBLES.	5	36 MESES
220	513.191.0803.01.01	CARRO CAMILLA TIPO TRANSFER (LATERAL).	5	36 MESES
233	515.247.0118.00.01	CARRO CAJONERO.	12	36 MESES
250	513.108.0378.00.01	BANCO GIRATORIO DE ACERO INOXIDABLE.	242	36 MESES
253	513.130.0422.00.01	BASCULA CON ESTADIMETRO.	64	36 MESES
255	513.143.0148.00.01	BURO.	353	36 MESES

AV UNIVERSIDAD 234, OF. 220,
LOMAS DEL GUADIANA,
C.P. 34110, DURANGO, DGO.

CONTACTO@SERPROFBIOMED.COM

618.146.4970

ANEXOS

DIVISIÓN DE CONTRATOS

Folio 339



**SERPROF
BIOMED**

**ATENCIÓN AVANZADA.
ATENCIÓN DE CONFIANZA.**

CARTA DE GARANTÍA POR LOS DEFECTOS Y VICIOS OCULTOS DE LOS BIENES

LICITACIÓN PÚBLICA INTERNACIONAL ELECTRÓNICA BAJO LA
COBERTURA DE LOS TRATADOS DE LIBRE COMERCIO
No. LA-50-GYR-050GYR040-T-2-2024

257	513.191.0862.00.01	CARRO PARA CURACIONES.	5	36 MESES
258	513.191.0877.00.01	CARRO PARA MEDICAMENTOS.	24	36 MESES
260	513.191.0903.00.01	CARRO PORTAEXPEDIENTES.	16	36 MESES
263	513.245.0113.00.01	COMODO PARA ADULTOS.	397	36 MESES
264	513.245.0126.00.01	COMODO PARA MENORES.	38	36 MESES
265	513.254.0113.00.01	CUBETA DE ACERO INOXIDABLE CON PORTA CUBETA RODABLE.	288	36 MESES
266	513.352.0111.00.01	ESCALERILLA DE DOS PELDAÑOS.	527	36 MESES
269	513.546.0061.00.01	JABONERA DE PEDAL.	21	36 MESES
271	513.567.0128.00.01	LAMPARA DE PIE RODABLE.	7	36 MESES
280	513.621.2732.00.01	MESA CARRO ANESTESIOLOGO DE 70 CM.	15	36 MESES
283	513.621.2786.00.01	MESA MAYO.	160	36 MESES
285	513.621.2804.00.01	MESA PARA INSTRUMENTAL QUIRURGICO.	15	36 MESES
286	513.621.2813.00.01	MESA PARA REHIDRATAACION.	6	36 MESES
287	513.621.2826.00.01	MESA PASTEUR.	127	36 MESES
288	513.621.2847.00.01	MESA PUENTE.	274	36 MESES
290	513.621.2865.00.01	MESA RIÑON.	29	36 MESES
294	513.790.0089.00.01	RIÑON DE ACERO INOXIDABLE DE 250 ML.	14	36 MESES
295	513.790.0091.00.01	RIÑON DE ACERO INOXIDABLE DE 500 ML.	152	36 MESES
296	513.810.0298.00.01	SILLA DE RUEDAS CON DESCANSAPIES.	29	36 MESES
297	513.950.0122.00.01	VASO PARA MEDICAMENTOS DE 30 CM CUBICOS.	232	36 MESES
300	513.123.0266.00.01	BANQUETA DE ALTURA.	27	36 MESES
303	513.635.0168.00.01	ORINAL PARA VARONES.	199	36 MESES
304	513.635.0173.00.01	PORTAVENOCLISIS RODABLE.	169	36 MESES
305	513.263.0086.00.01	CARRO CUNA CON BASINET DE ACRILICO.	52	36 MESES
313	513.191.0946.00.01	CARRO PARA ROPA SUCIA CON TAPA Y APERTURA DE PEDAL.	124	36 MESES
320	515.619.1813.00.01	MESA ALTA DE 180 CM DE TRABAJO PARA 2 USUARIOS CON RESPALDO.	9	36 MESES
321	515.619.1865.00.01	MESA ALTA DE 120 CM SIN RESPALDO Y 8 CAJONES.	18	36 MESES
322	515.619.1876.00.01	MESA ALTA DE 120 CM SIN RESPALDO Y PUERTAS ABATIBLES.	5	36 MESES
323	515.619.1883.00.01	MESA ALTA DE 120 CM SIN RESPALDO, 2 CAJONES SUPERIORES Y PUERTAS ABATIBLES.	5	36 MESES
328	513.191.0803.01.01	CARRO CAMILLA TIPO TRANSFER (LATERAL).	4	36 MESES
341	515.247.0118.00.01	CARRO CAJONERO.	11	36 MESES
360	513.108.0378.00.01	BANCO GIRATORIO DE ACERO INOXIDABLE.	113	36 MESES
363	513.130.0422.00.01	BASCULA CON ESTADIMETRO.	47	36 MESES
365	513.143.0148.00.01	BURO.	228	36 MESES

 AV UNIVERSIDAD 234, OF. 220;
LOMAS DEL GUADIANA,
C.P. 34110. DURANGO, DGO.

 CONTACTO@SERPROFBIOMED.COM

 618.146.4970

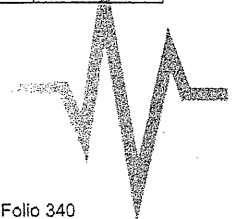



**SERPROF
BIOMED**

**ATENCIÓN AVANZADA,
ATENCIÓN DE CONFIANZA.**

CARTA DE GARANTÍA POR LOS DEFECTOS Y VICIOS OCULTOS DE LOS BIENES

**LICITACIÓN PÚBLICA INTERNACIONAL ELECTRÓNICA BAJO LA
COBERTURA DE LOS TRATADOS DE LIBRE COMERCIO
No. LA-50-GYR-050GYR040-T-2-2024**

366	513.191.0862.00.01	CARRO PARA CURACIONES.	4	36 MESES
367	513.191.0877.00.01	CARRO PARA MEDICAMENTOS.	16	36 MESES
369	513.191.0903.00.01	CARRO PORTAEXPEDIENTES.	13	36 MESES
372	513.245.0113.00.01	COMODO PARA ADULTOS.	324	36 MESES
373	513.245.0126.00.01	COMODO PARA MENORES.	36	36 MESES
374	513.254.0113.00.01	CUBETA DE ACERO INOXIDABLE CON PORTA CUBETA RODABLE.	228	36 MESES
375	513.352.0111.00.01	ESCALERILLA DE DOS Peldaños.	348	36 MESES
378	513.546.0061.00.01	JABONERA DE PEDAL.	22	36 MESES
380	513.567.0128.00.01	LAMPARA DE PIE RODABLE.	7	36 MESES
389	513.621.2732.00.01	MESA CARRO ANESTESIOLOGO DE 70 CM.	9	36 MESES
392	513.621.2786.00.01	MESA MAYO.	103	36 MESES
394	513.621.2804.00.01	MESA PARA INSTRUMENTAL QUIRURGICO.	10	36 MESES
395	513.621.2813.00.01	MESA PARA REHIDRACION.	6	36 MESES
396	513.621.2826.00.01	MESA PASTEUR.	102	36 MESES
397	513.621.2847.00.01	MESA PUENTE.	174	36 MESES
399	513.621.2865.00.01	MESA RIÑON.	20	36 MESES
403	513.790.0089.00.01	RIÑON DE ACERO INOXIDABLE DE 250 ML.	13	36 MESES
404	513.790.0091.00.01	RIÑON DE ACERO INOXIDABLE DE 500 ML.	67	36 MESES
405	513.810.0298.00.01	SILLA DE RUEDAS CON DESCANSAPIES.	69	36 MESES
406	513.950.0122.00.01	VASO PARA MEDICAMENTOS DE 30 CM CUBICOS.	132	36 MESES
409	513.123.0266.00.01	BANQUETA DE ALTURA.	18	36 MESES
412	513.635.0168.00.01	ORINAL PARA VARONES.	148	36 MESES
413	513.635.0173.00.01	PORTAVENOCLISIS RODABLE.	99	36 MESES
414	513.263.0086.00.01	CARRO CUNA CON BASINET DE ACRILICO.	34	36 MESES
421	513.191.0946.00.01	CARRO PARA ROPA SUCIA CON TAPA Y APERTURA DE PEDAL.	93	36 MESES
428	515.619.1813.00.01	MESA ALTA DE 180 CM DE TRABAJO PARA 2 USUARIOS CON RESPALDO.	7	36 MESES
429	515.619.1865.00.01	MESA ALTA DE 120 CM SIN RESPALDO Y 8 CAJONES.	14	36 MESES
430	515.619.1876.00.01	MESA ALTA DE 120 CM SIN RESPALDO Y PUERTAS ABATIBLES.	5	36 MESES
431	515.619.1883.00.01	MESA ALTA DE 120 CM SIN RESPALDO, 2 CAJONES SUPERIORES Y PUERTAS ABATIBLES.	5	36 MESES
435	513.191.0803.01.01	CARRO CAMILLA TIPO TRANSFER (LATERAL).	3	36 MESES
446	515.247.0118.00.01	CARRO CAJONERO.	10	36 MESES
466	513.108.0378.00.01	BANCO GIRATORIO DE ACERO INOXIDABLE.	86	36 MESES
469	513.130.0422.00.01	BASCULA CON ESTADIMETRO.	34	36 MESES
470	513.143.0148.00.01	BURO.	70	36 MESES

AV UNIVERSIDAD 234, OF. 220,
LOMAS DEL CUADIANA,
C.P. 34110. DURANGO, DGO.

CONTACTO@SERPROFBIOMED.COM

618.146.4970 ANEXOS

DIVISIÓN DE CONTRATOS

Folio 341



**SERPROF
BIOMED**

**ATENCIÓN AVANZADA.
ATENCIÓN DE CONFIANZA.**

CARTA DE GARANTÍA POR LOS DEFECTOS Y VICIOS OCULTOS DE LOS BIENES

**LICITACIÓN PÚBLICA INTERNACIONAL ELECTRÓNICA BAJO LA
COBERTURA DE LOS TRATADOS DE LIBRE COMERCIO
No. LA-50-GYR-050GYR040-T-2-2024**

472	513.191.0862.00.01	CARRO PARA CURACIONES.	3	36 MESES
473	513.191.0877.00.01	CARRO PARA MEDICAMENTOS.	20	36 MESES
475	513.191.0903.00.01	CARRO PORTAEXPEDIENTES.	13	36 MESES
477	513.245.0113.00.01	COMODO PARA ADULTOS.	261	36 MESES
478	513.245.0126.00.01	COMODO PARA MENORES.	16	36 MESES
479	513.254.0113.00.01	CUBETA DE ACERO INOXIDABLE CON PORTA CUBETA RODABLE.	159	36 MESES
480	513.352.0111.00.01	ESCALERILLA DE DOS PELDAÑOS.	212	36 MESES
483	513.546.0061.00.01	JABONERA DE PEDAL.	15	36 MESES
485	513.567.0128.00.01	LAMPARA DE PIE RODABLE.	5	36 MESES
494	513.621.2732.00.01	MESA CARRO ANESTESIOLOGO DE 70 CM.	6	36 MESES
497	513.621.2786.00.01	MESA MAYO.	72	36 MESES
499	513.621.2804.00.01	MESA PARA INSTRUMENTAL QUIRURGICO.	7	36 MESES
500	513.621.2813.00.01	MESA PARA REHIDRATACION.	3	36 MESES
501	513.621.2826.00.01	MESA PASTEUR.	95	36 MESES
502	513.621.2847.00.01	MESA PUENTE.	90	36 MESES
504	513.621.2865.00.01	MESA RIÑON.	10	36 MESES
508	513.790.0089.00.01	RIÑON DE ACERO INOXIDABLE DE 250 ML.	7	36 MESES
509	513.790.0091.00.01	RIÑON DE ACERO INOXIDABLE DE 500 ML.	92	36 MESES
510	513.810.0298.00.01	SILLA DE RUEDAS CON DESCANSAPIES.	26	36 MESES
511	513.950.0122.00.01	VASO PARA MEDICAMENTOS DE 30 CM CUBICOS.	189	36 MESES
514	513.123.0266.00.01	BANQUETA DE ALTURA.	12	36 MESES
517	513.635.0168.00.01	ORINAL PARA VARONES.	143	36 MESES
518	513.635.0173.00.01	PORTAVENOCLISIS RODABLE.	66	36 MESES
519	513.263.0086.00.01	CARRO CUNA CON BASINET DE ACRILICO.	20	36 MESES
529	513.191.0946.00.01	CARRO PARA ROPA SUCIA CON TAPA Y APERTURA DE PEDAL.	73	36 MESES
536	515.619.1813.00.01	MESA ALTA DE 180 CM DE TRABAJO PARA 2 USUARIOS CON RESPALDO.	7	36 MESES
537	515.619.1865.00.01	MESA ALTA DE 120 CM SIN RESPALDO Y 8 CAJONES.	11	36 MESES
538	515.619.1876.00.01	MESA ALTA DE 120 CM SIN RESPALDO Y PUERTAS ABATIBLES.	4	36 MESES
539	515.619.1883.00.01	MESA ALTA DE 120 CM SIN RESPALDO, 2 CAJONES SUPERIORES Y PUERTAS ABATIBLES.	5	36 MESES
543	513.191.0803.01.01	CARRO CAMILLA TIPO TRANSFER (LATERAL).	4	36 MESES
554	515.247.0118.00.01	CARRO CAJONERO.	5	36 MESES
566	513.108.0378.00.01	BANCO GIRATORIO DE ACERO INOXIDABLE.	58	36 MESES
569	513.130.0422.00.01	BASCULA CON ESTADIMETRO.	23	36 MESES
570	513.143.0148.00.01	BURO.	100	36 MESES
572	513.191.0862.00.01	CARRO PARA CURACIONES.	50	36 MESES

 **AV UNIVERSIDAD 234, OF. 220,
LOMAS DEL GUADIANA,
C.P. 34110. DURANGO, DGO.**

 **CONTACTO@SERPROFBIOMED.COM**

 **618.146.4970**

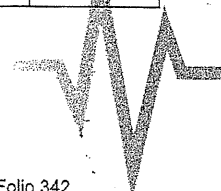



**SERPROF
BIOMED**

**ATENCIÓN AVANZADA,
ATENCIÓN DE CONFIANZA.**

CARTA DE GARANTÍA POR LOS DEFECTOS Y VICIOS OCULTOS DE LOS BIENES

**LICITACIÓN PÚBLICA INTERNACIONAL ELECTRÓNICA BAJO LA
COBERTURA DE LOS TRATADOS DE LIBRE COMERCIO
No. LA-50-GYR-050GYR040-T-2-2024**

573	513.191.0877.00.01	CARRO PARA MEDICAMENTOS.	22	36 MESES
575	513.191.0903.00.01	CARRO PORTAEXPEDIENTES.	27	36 MESES
577	513.245.0113.00.01	COMODO PARA ADULTOS.	169	36 MESES
578	513.245.0126.00.01	COMODO PARA MENORES.	28	36 MESES
579	513.254.0113.00.01	CUBETA DE ACERO INOXIDABLE CON PORTA CUBETA RODABLE.	97	36 MESES
580	513.352.0111.00.01	ESCALERILLA DE DOS PELDAÑOS.	162	36 MESES
583	513.546.0061.00.01	JABONERA DE PEDAL.	11	36 MESES
584	513.567.0128.00.01	LAMPARA DE PIE RODABLE.	1	36 MESES
594	513.621.2732.00.01	MESA CARRO ANESTESIOLOGO DE 70 CM.	6	36 MESES
597	513.621.2786.00.01	MESA MAYO.	54	36 MESES
599	513.621.2804.00.01	MESA PARA INSTRUMENTAL QUIRURGICO.	6	36 MESES
600	513.621.2813.00.01	MESA PARA REHIDRATAION.	2	36 MESES
601	513.621.2826.00.01	MESA PASTEUR.	71	36 MESES
602	513.621.2847.00.01	MESA PUENTE.	74	36 MESES
604	513.621.2865.00.01	MESA RIÑON.	8	36 MESES
607	513.790.0089.00.01	RIÑON DE ACERO INOXIDABLE DE 250 ML.	9	36 MESES
608	513.790.0091.00.01	RIÑON DE ACERO INOXIDABLE DE 500 ML.	96	36 MESES
609	513.810.0298.00.01	SILLA DE RUEDAS CON DESCANSAPIES.	26	36 MESES
610	513.950.0122.00.01	VASO PARA MEDICAMENTOS DE 30 CM CUBICOS.	184	36 MESES
613	513.123.0266.00.01	BANQUETA DE ALTURA.	8	36 MESES
616	513.635.0168.00.01	ORINAL PARA VARONES.	114	36 MESES
617	513.635.0173.00.01	PORTAVENOCLISIS RODABLE.	43	36 MESES
618	513.263.0086.00.01	CARRO CUNA CON BASINET DE ACRILICO.	9	36 MESES
625	513.191.0946.00.01	CARRO PARA ROPA SUCIA CON TAPA Y APERTURA DE PEDAL.	67	36 MESES
634	515.619.1813.00.01	MESA ALTA DE 180 CM DE TRABAJO PARA 2 USUARIOS CON RESPALDO.	7	36 MESES
635	515.619.1865.00.01	MESA ALTA DE 120 CM SIN RESPALDO Y 8 CAJONES.	10	36 MESES
636	515.619.1876.00.01	MESA ALTA DE 120 CM SIN RESPALDO Y PUERTAS ABATIBLES.	8	36 MESES
641	513.191.0803.01.01	CARRO CAMILLA TIPO TRANSFER (LATERAL).	2	36 MESES
655	515.247.0118.00.01	CARRO CAJONERO.	20	36 MESES
674	513.108.0378.00.01	BANCO GIRATORIO DE ACERO INOXIDABLE.	184	36 MESES
677	513.130.0422.00.01	BASCULA CON ESTADIMETRO.	55	36 MESES
678	513.143.0148.00.01	BURO.	226	36 MESES
679	513.191.0862.00.01	CARRO PARA CURACIONES.	3	36 MESES
680	513.191.0877.00.01	CARRO PARA MEDICAMENTOS.	18	36 MESES
681	513.191.0903.00.01	CARRO PORTAEXPEDIENTES.	11	36 MESES

AV UNIVERSIDAD 234, OF. 220,
LOMAS DEL GUADIANA,
C.P. 34110. DURANCO, DGO.

CONTACTO@SERPROFBIOMED.COM

618.146.4970 ANEXOS
DIVISION DE CONTRATO

Folio 343



**SERPROF
BIOMED**

**ATENCIÓN AVANZADA.
ATENCIÓN DE CONFIANZA.**

CARTA DE GARANTÍA POR LOS DEFECTOS Y VICIOS OCULTOS DE LOS BIENES

**LICITACIÓN PÚBLICA INTERNACIONAL ELECTRÓNICA BAJO LA
COBERTURA DE LOS TRATADOS DE LIBRE COMERCIO
No. LA-50-GYR-050GYR040-T-2-2024**

684	513.245.0113.00.01	COMODO PARA ADULTOS.	273	36 MESES
685	513.245.0126.00.01	COMODO PARA MENORES.	28	36 MESES
686	513.254.0113.00.01	CUBETA DE ACERO INOXIDABLE CON PORTA CUBETA RODABLE.	234	36 MESES
687	513.352.0111.00.01	ESCALERILLA DE DOS PELDAÑOS.	365	36 MESES
690	513.546.0061.00.01	JABONERA DE PEDAL.	15	36 MESES
692	513.567.0128.00.01	LAMPARA DE PIE RODABLE.	7	36 MESES
702	513.621.2732.00.01	MESA CARRO ANESTESIOLOGO DE 70 CM.	8	36 MESES
705	513.621.2786.00.01	MESA MAYO.	123	36 MESES
707	513.621.2804.00.01	MESA PARA INSTRUMENTAL QUIRURGICO.	8	36 MESES
708	513.621.2813.00.01	MESA PARA REHIDRATAACION.	6	36 MESES
709	513.621.2826.00.01	MESA PASTEUR.	90	36 MESES
710	513.621.2847.00.01	MESA PUENTE.	176	36 MESES
712	513.621.2865.00.01	MESA RIÑON.	19	36 MESES
716	513.790.0089.00.01	RIÑON DE ACERO INOXIDABLE DE 250 ML.	13	36 MESES
717	513.790.0091.00.01	RIÑON DE ACERO INOXIDABLE DE 500 ML.	65	36 MESES
718	513.810.0298.00.01	SILLA DE RUEDAS CON DESCANSAPIES.	63	36 MESES
719	513.950.0122.00.01	VASO PARA MEDICAMENTOS DE 30 CM CUBICOS.	161	36 MESES
722	513.123.0266.00.01	BANQUETA DE ALTURA.	15	36 MESES
725	513.635.0168.00.01	ORINAL PARA VARONES.	204	36 MESES
726	513.635.0173.00.01	PORTAVENOCLISIS RODABLE.	106	36 MESES
727	513.263.0086.00.01	CARRO CUNA CON BASINET DE ACRILICO.	1	36 MESES
736	513.191.0946.00.01	CARRO PARA ROPA SUCIA CON TAPA Y APERTURA DE PEDAL.	75	36 MESES
743	515.619.1813.00.01	MESA ALTA DE 180 CM DE TRABAJO PARA 2 USUARIOS CON RESPALDO.	9	36 MESES
744	515.619.1865.00.01	MESA ALTA DE 120 CM SIN RESPALDO Y 8 CAJONES.	21	36 MESES
745	515.619.1876.00.01	MESA ALTA DE 120 CM SIN RESPALDO Y PUERTAS ABATIBLES.	5	36 MESES
746	515.619.1883.00.01	MESA ALTA DE 120 CM SIN RESPALDO, 2 CAJONES SUPERIORES Y PUERTAS ABATIBLES.	15	36 MESES

DICHA GARANTÍA POR LOS DEFECTOS Y VICIOS OCULTOS DE LOS BIENES, CUBRIRÁ:

- LA REPARACIÓN O SUSTITUCIÓN DE LOS BIENES Y SUS ACCESORIOS, QUE, UNA VEZ RECIBIDOS POR EL INSTITUTO, PRESENTEN VICIOS OCULTOS, DEFECTOS DE FABRICACIÓN O FALLAS NO ORIGINADAS POR EL MAL USO DE ESTOS.
- LA DISPONIBILIDAD, EN VENTA, PARA EL INSTITUTO DE REFACCIONES Y CONSUMIBLES QUE EN SU CASO REQUIERAN LOS BIENES Y/O ACCESORIOS ADJUDICADOS.

 AV UNIVERSIDAD 234, OF. 220,
LOMAS DEL GUADIANA,
C.P. 34110. DURANGO, DGO.

 CONTACTO@SERPROFBIOMED.COM

 618.146.4970



Folio 344



ATENCIÓN AVANZADA,
ATENCIÓN DE CONFIANZA.

CARTA DE GARANTÍA POR LOS DEFECTOS Y VICIOS OCULTOS DE LOS BIENES

LICITACIÓN PÚBLICA INTERNACIONAL ELECTRÓNICA BAJO LA
COBERTURA DE LOS TRATADOS DE LIBRE COMERCIO
No. LA-50-GYR-050GYR040-T-2-2024

MI REPRESENTADA, EN CASO DE SER ADJUDICADA, DEBERÁ CONSTITUIR ESTA GARANTÍA POR DEFECTOS O VICIOS OCULTOS DE LOS BIENES MEDIANTE FIANZA EXPEDIDA POR COMPAÑÍA AFIANZADORA MEXICANA AUTORIZADA POR LA COMISIÓN NACIONAL DE SEGUROS Y FIANZAS EN TÉRMINOS DE LA LEY DE INSTITUCIONES DE SEGUROS Y FIANZAS, A FAVOR DEL INSTITUTO MEXICANO DEL SEGURO SOCIAL, POR UN IMPORTE EQUIVALENTE AL 10% (DIEZ POR CIENTO) DEL MONTO TOTAL DEL CONTRATO, SIN INCLUIR EL IVA. DICHA FIANZA DEBERÁ SER ENTREGADA AL ADMINISTRADOR DEL CONTRATO PREVIAMENTE A LA ENTREGA DE LOS BIENES AL MISMO Y LA FORMALIZACIÓN DEL ACTA ADMINISTRATIVA DE ENTREGA – RECEPCIÓN RESPECTIVA, POR LO CUAL, AL MOMENTO DE ENTREGAR LOS BIENES, MI REPRESENTADA DEBERÁ PROPORCIONAR ORIGINAL DE DICHA FIANZA AL ADMINISTRADOR DEL CONTRATO.

LO ANTERIOR CON EL OBJETO DE DAR CUMPLIMIENTO A DICHA DISPOSICIÓN PARA LOS FINES Y EFECTOS A QUE HAYA LUGAR.

ATENTAMENTE

HAFID JAROM RÍOS PANIAGUA
REPRESENTANTE LEGAL
SERPROF BIOMED, S.A. DE C.V.
R.F.C.: SER160930B24

AV UNIVERSIDAD 234, OF. 220,
LOMAS DEL GUADIANA,
C.P. 34110, DURANGO, DGO.

CONTACTO@SERPROFBIOMED.COM

618.146.4970 ANEXOS

DIVISIÓN DE CONTRATOS

Folio 345

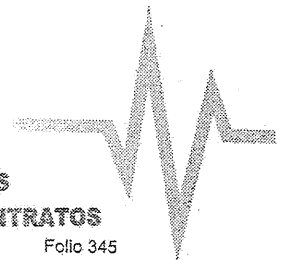

SIN TEXTO

ACTA DE FALLO

LICITACIÓN PÚBLICA INTERNACIONAL ELECTRÓNICA BAJO COBERTURA DE TRATADOS DE LIBRE COMERCIO QUE CONTIENGA CAPÍTULO DE COMPRAS GUBERNAMENTALES
NÚMERO DE IDENTIFICACIÓN EN COMPRANET: LA-SO-CYR-0506GYR040-13-2024
PROGRAMA "MOBILIARIO MÉDICO Y DE LABORATORIO PARA HOSPITALES PRIORITARIOS"

En la Ciudad de México, siendo las 17:20 horas del día 19 de julio de 2024, en la Sala 5, Sótano Aía Rejente del edificio de Avenida Paseo de la Reforma No. 476, Colonia Juárez, C.P. 06600, Demarcación Territorial Cuauhtémoc, se reunieron los servidores públicos cuyos nombres y firmas aparecen al final de la presente acta, a fin de llevar a cabo el acto de fallo, motivo de la Licitación indicada al rubro, de conformidad con el artículo 37 de la Ley de Adquisiciones, Arrendamientos y Servicios del Sector Público, (en adelante: "Ley") y LAASSPI, así como lo previsto en el numeral 3.10 de la Convocatoria.

El acto es presidido por la Lic. Karla Pacheco Villanueva, Titular de la División de Equipo y Mobiliario Médico de la Coordinación Técnica de Adquisición de Bienes de Inversión y Activos, de conformidad con las facultades conferidas en el numeral 7.1.3.1.2.1 del Manual de Organización de la Dirección de Administración, así como el numeral 53.46, inciso a) de las Políticas, Bases y Lineamientos en Materia de Adquisiciones, Arrendamientos y Servicios del Instituto Mexicano del Seguro Social y siguientes.

Se informó que el presente acta está siendo videograbado, de conformidad con lo dispuesto en los numerales 6 y 8 de la sección I del "Acuerdo por el que se expide el Protocolo de Actuación en Materia de Contrataciones Públicas, Certificación y Prórroga de Licencias, Permisos, Autorizaciones y Concesiones" publicado en el Diario Oficial de la Federación (en adelante: "DOF"), el 20 de agosto de 2015, y los Acuerdos por los que se modifica el protocolo de actuación en cita, publicados en el DOF los días 19 de febrero de 2016 y 28 de febrero de 2017.

Se hace constar que se encuentra presente el Titular de la División de Evaluación y Análisis Financiero, como Área Técnica y el representante del Órgano Interno de Control Específico en el Instituto.

De conformidad con el artículo 26 párrafo de la Ley, a este acta no asistió alguna persona que manifiestará su interés de estar presente como observador.

En presencia de los asistentes se da lectura al contenido de la presente acta, al tenor de lo siguiente:

PROPOSICIONES RECIBIDAS

El día 27 de junio de 2024, en el acto de Presentación y Apertura de Proposiciones, se recibieron a través del sistema Compranet para efectos de su revisión, análisis detallado y elaboración del dictamen que fundamenta y motiva el presente Fallo, conforme a lo establecido en los artículos 36, 36 bis fracción I y 37 de la Ley y del Reglamento de la Ley de Adquisiciones, Arrendamientos y Servicios del Sector Público (en adelante, el Reglamento), las proposiciones de los siguientes licitantes:

PARTIDAS EN LAS QUE PARTICIPA																																																																																																																																																																																									
1	<table border="1"> <tr><td>31</td><td>32</td><td>39</td><td>43</td><td>67</td><td>71</td><td>138</td><td>143</td></tr> <tr><td>147</td><td>195</td><td>173</td><td>177</td><td>249</td><td>253</td><td>257</td><td>266</td></tr> <tr><td>283</td><td>297</td><td>359</td><td>360</td><td>366</td><td>375</td><td>382</td><td>396</td></tr> <tr><td>463</td><td>466</td><td>472</td><td>480</td><td>487</td><td>501</td><td>505</td><td>506</td></tr> <tr><td>572</td><td>580</td><td>597</td><td>601</td><td>623</td><td>674</td><td>679</td><td>687</td></tr> <tr><td>705</td><td>709</td><td></td><td></td><td></td><td></td><td></td><td></td></tr> <tr><td>330</td><td>331</td><td>383</td><td>375</td><td>411</td><td>643</td><td>644</td><td>678</td></tr> <tr><td>687</td><td>724</td><td></td><td></td><td></td><td></td><td></td><td></td></tr> </table>	31	32	39	43	67	71	138	143	147	195	173	177	249	253	257	266	283	297	359	360	366	375	382	396	463	466	472	480	487	501	505	506	572	580	597	601	623	674	679	687	705	709							330	331	383	375	411	643	644	678	687	724																																																																																																																														
31	32	39	43	67	71	138	143																																																																																																																																																																																		
147	195	173	177	249	253	257	266																																																																																																																																																																																		
283	297	359	360	366	375	382	396																																																																																																																																																																																		
463	466	472	480	487	501	505	506																																																																																																																																																																																		
572	580	597	601	623	674	679	687																																																																																																																																																																																		
705	709																																																																																																																																																																																								
330	331	383	375	411	643	644	678																																																																																																																																																																																		
687	724																																																																																																																																																																																								
2	<table border="1"> <tr><td>8</td><td>9</td><td>11</td><td>13</td><td>27</td><td>37</td><td>47</td><td>49</td></tr> <tr><td>51</td><td>55</td><td>57</td><td>56</td><td>60</td><td>61</td><td>63</td><td>67</td></tr> <tr><td>71</td><td>102</td><td>104</td><td>105</td><td>106</td><td>117</td><td>118</td><td>120</td></tr> <tr><td>124</td><td>137</td><td>145</td><td>153</td><td>157</td><td>158</td><td>162</td><td>163</td></tr> <tr><td>164</td><td>166</td><td>167</td><td>169</td><td>173</td><td>177</td><td>203</td><td>215</td></tr> <tr><td>216</td><td>217</td><td>227</td><td>228</td><td>230</td><td>233</td><td>246</td><td>255</td></tr> <tr><td>265</td><td>267</td><td>268</td><td>272</td><td>274</td><td>275</td><td>277</td><td>278</td></tr> <tr><td>279</td><td>283</td><td>287</td><td>319</td><td>321</td><td>322</td><td>323</td><td>335</td></tr> <tr><td>336</td><td>338</td><td>341</td><td>365</td><td>366</td><td>374</td><td>376</td><td>377</td></tr> <tr><td>381</td><td>383</td><td>384</td><td>385</td><td>387</td><td>388</td><td>392</td><td>395</td></tr> <tr><td>427</td><td>429</td><td>430</td><td>431</td><td>442</td><td>444</td><td>446</td><td>461</td></tr> <tr><td>470</td><td>479</td><td>481</td><td>482</td><td>486</td><td>488</td><td>489</td><td>491</td></tr> <tr><td>493</td><td>493</td><td>497</td><td>501</td><td>535</td><td>537</td><td>538</td><td>539</td></tr> <tr><td>548</td><td>551</td><td>554</td><td>563</td><td>570</td><td>579</td><td>591</td><td>592</td></tr> <tr><td>585</td><td>587</td><td>589</td><td>590</td><td>591</td><td>593</td><td>597</td><td>601</td></tr> <tr><td>630</td><td>635</td><td>636</td><td>649</td><td>650</td><td>652</td><td>655</td><td>668</td></tr> <tr><td>678</td><td>686</td><td>688</td><td>689</td><td>693</td><td>695</td><td>696</td><td>698</td></tr> <tr><td>699</td><td>701</td><td>705</td><td>709</td><td>741</td><td>744</td><td>745</td><td>746</td></tr> <tr><td>28</td><td>31</td><td>32</td><td>35</td><td>37</td><td>47</td><td>52</td><td>54</td></tr> <tr><td>57</td><td>69</td><td>71</td><td>72</td><td>74</td><td>76</td><td>79</td><td>87</td></tr> <tr><td>89</td><td>138</td><td>139</td><td>140</td><td>143</td><td>145</td><td>155</td><td>159</td></tr> <tr><td>161</td><td>175</td><td>176</td><td>177</td><td>178</td><td>180</td><td>184</td><td>185</td></tr> <tr><td>193</td><td>194</td><td>247</td><td>249</td><td>250</td><td>253</td><td>255</td><td>265</td></tr> </table>	8	9	11	13	27	37	47	49	51	55	57	56	60	61	63	67	71	102	104	105	106	117	118	120	124	137	145	153	157	158	162	163	164	166	167	169	173	177	203	215	216	217	227	228	230	233	246	255	265	267	268	272	274	275	277	278	279	283	287	319	321	322	323	335	336	338	341	365	366	374	376	377	381	383	384	385	387	388	392	395	427	429	430	431	442	444	446	461	470	479	481	482	486	488	489	491	493	493	497	501	535	537	538	539	548	551	554	563	570	579	591	592	585	587	589	590	591	593	597	601	630	635	636	649	650	652	655	668	678	686	688	689	693	695	696	698	699	701	705	709	741	744	745	746	28	31	32	35	37	47	52	54	57	69	71	72	74	76	79	87	89	138	139	140	143	145	155	159	161	175	176	177	178	180	184	185	193	194	247	249	250	253	255	265
8	9	11	13	27	37	47	49																																																																																																																																																																																		
51	55	57	56	60	61	63	67																																																																																																																																																																																		
71	102	104	105	106	117	118	120																																																																																																																																																																																		
124	137	145	153	157	158	162	163																																																																																																																																																																																		
164	166	167	169	173	177	203	215																																																																																																																																																																																		
216	217	227	228	230	233	246	255																																																																																																																																																																																		
265	267	268	272	274	275	277	278																																																																																																																																																																																		
279	283	287	319	321	322	323	335																																																																																																																																																																																		
336	338	341	365	366	374	376	377																																																																																																																																																																																		
381	383	384	385	387	388	392	395																																																																																																																																																																																		
427	429	430	431	442	444	446	461																																																																																																																																																																																		
470	479	481	482	486	488	489	491																																																																																																																																																																																		
493	493	497	501	535	537	538	539																																																																																																																																																																																		
548	551	554	563	570	579	591	592																																																																																																																																																																																		
585	587	589	590	591	593	597	601																																																																																																																																																																																		
630	635	636	649	650	652	655	668																																																																																																																																																																																		
678	686	688	689	693	695	696	698																																																																																																																																																																																		
699	701	705	709	741	744	745	746																																																																																																																																																																																		
28	31	32	35	37	47	52	54																																																																																																																																																																																		
57	69	71	72	74	76	79	87																																																																																																																																																																																		
89	138	139	140	143	145	155	159																																																																																																																																																																																		
161	175	176	177	178	180	184	185																																																																																																																																																																																		
193	194	247	249	250	253	255	265																																																																																																																																																																																		
3	<table border="1"> <tr><td>381</td><td>383</td><td>384</td><td>385</td><td>387</td><td>388</td><td>392</td><td>395</td></tr> </table>	381	383	384	385	387	388	392	395																																																																																																																																																																																
381	383	384	385	387	388	392	395																																																																																																																																																																																		
4	<table border="1"> <tr><td>28</td><td>31</td><td>32</td><td>35</td><td>37</td><td>47</td><td>52</td><td>54</td></tr> <tr><td>57</td><td>69</td><td>71</td><td>72</td><td>74</td><td>76</td><td>79</td><td>87</td></tr> <tr><td>89</td><td>138</td><td>139</td><td>140</td><td>143</td><td>145</td><td>155</td><td>159</td></tr> <tr><td>161</td><td>175</td><td>176</td><td>177</td><td>178</td><td>180</td><td>184</td><td>185</td></tr> <tr><td>193</td><td>194</td><td>247</td><td>249</td><td>250</td><td>253</td><td>255</td><td>265</td></tr> </table>	28	31	32	35	37	47	52	54	57	69	71	72	74	76	79	87	89	138	139	140	143	145	155	159	161	175	176	177	178	180	184	185	193	194	247	249	250	253	255	265																																																																																																																																																
28	31	32	35	37	47	52	54																																																																																																																																																																																		
57	69	71	72	74	76	79	87																																																																																																																																																																																		
89	138	139	140	143	145	155	159																																																																																																																																																																																		
161	175	176	177	178	180	184	185																																																																																																																																																																																		
193	194	247	249	250	253	255	265																																																																																																																																																																																		



ACTA DE FALLO

LICITACIÓN PÚBLICA INTERNACIONAL ELECTRONICA BAJO COBERTURA DE TRATADOS DE LIBRE COMERCIO QUE CONTENGA CAPITULO DE COMPRAS GOBERNAMENTALES
 NÚMERO DE IDENTIFICACIÓN EN COMPRA NET LA-50-CVP-050GR/407-2024
PROGRAMA "MOBILIARIO MÉDICO Y DE LABORATORIO PARA HOSPITALES PRIORITARIOS"

NOMBRE O RAZÓN SOCIAL DEL LICITANTE	PARTIDAS EN LAS QUE PARTICIPA															
7. DISTRIBUIDORA INTERNACIONAL HOSPITALARIA SA DE CV	374	375	376	377	378	380	389	390	392	393	394	395	396	397	398	399
	400	401	402	403	404	406	407	408	409	410	412	413	414	415	418	419
	425	427	428	429	430	431	432	433	434	444	445	446	447	448	449	450
	459	460	462	463	464	466	467	468	469	471	472	473	474	475	476	477
	481	482	483	484	485	486	487	488	489	490	492	493	494	495	496	497
	498	499	501	502	503	504	505	506	508	509	510	511	512	513	514	515
	516	517	519	520	521	522	523	524	525	526	527	528	529	530	531	532
	535	536	538	539	540	542	543	544	545	546	547	548	549	550	551	552
	574	575	576	577	578	579	580	581	582	583	584	585	586	587	588	589
	591	592	593	594	595	596	597	598	599	600	601	602	603	604	605	606
	607	608	609	610	611	612	613	614	615	616	617	618	619	620	621	622
623	624	625	626	627	628	629	630	631	632	633	634	635	636	637	638	
645	646	647	648	649	650	651	652	653	654	655	656	657	658	659	660	

2024 Felipe Carrillo PUERTO



ACTA DE FALLO

LICITACIÓN PÚBLICA INTERNACIONAL ELECTRONICA BAJO COBERTURA DE TRATADOS DE LIBRE COMERCIO QUE CONTENGA CAPITULO DE COMPRAS GOBERNAMENTALES
 NÚMERO DE IDENTIFICACIÓN EN COMPRA NET LA-50-CVP-050GR/407-2024
PROGRAMA "MOBILIARIO MÉDICO Y DE LABORATORIO PARA HOSPITALES PRIORITARIOS"

NOMBRE O RAZÓN SOCIAL DEL LICITANTE	PARTIDAS EN LAS QUE PARTICIPA															
5. DALISA SERVICIOS SA DE CV	266	271	283	285	287	288	290	294	295	303	304	306	308	310	315	316
	317	318	319	320	321	322	323	324	325	326	327	328	329	330	331	332
	333	334	335	336	337	338	339	340	341	342	343	344	345	346	347	348
	349	350	351	352	353	354	355	356	357	358	359	360	361	362	363	364
	365	366	367	368	369	370	371	372	373	374	375	376	377	378	379	380
	381	382	383	384	385	386	387	388	389	390	391	392	393	394	395	396
	397	398	399	400	401	402	403	404	405	406	407	408	409	410	411	412
	413	414	415	416	417	418	419	420	421	422	423	424	425	426	427	428
	429	430	431	432	433	434	435	436	437	438	439	440	441	442	443	444
	445	446	447	448	449	450	451	452	453	454	455	456	457	458	459	460
	461	462	463	464	465	466	467	468	469	470	471	472	473	474	475	476
477	478	479	480	481	482	483	484	485	486	487	488	489	490	491	492	
493	494	495	496	497	498	499	500	501	502	503	504	505	506	507	508	
509	510	511	512	513	514	515	516	517	518	519	520	521	522	523	524	
525	526	527	528	529	530	531	532	533	534	535	536	537	538	539	540	
541	542	543	544	545	546	547	548	549	550	551	552	553	554	555	556	
557	558	559	560	561	562	563	564	565	566	567	568	569	570	571	572	
573	574	575	576	577	578	579	580	581	582	583	584	585	586	587	588	
589	590	591	592	593	594	595	596	597	598	599	600	601	602	603	604	
605	606	607	608	609	610	611	612	613	614	615	616	617	618	619	620	
621	622	623	624	625	626	627	628	629	630	631	632	633	634	635	636	
637	638	639	640	641	642	643	644	645	646	647	648	649	650	651	652	
653	654	655	656	657	658	659	660	661	662	663	664	665	666	667	668	

2024 Felipe Carrillo PUERTO

ACTA DE FALLO

LICITACIÓN PÚBLICA INTERNACIONAL ELECTRÓNICA BAJO COBERTURA DE TRATADOS DE LIBRE COMERCIO QUE CONTIENGA CAPÍTULO DE COMPRAS GUBERNAMENTALES
NÚMERO DE IDENTIFICACIÓN EN COMPRANET: LA-50-GVR-050G-PROBACT-2-2024
PROGRAMA "MOBILIARIO MÉDICO Y DE LABORATORIO PARA HOSPITALES PRIORITARIOS"

NOMBRE O RAZÓN SOCIAL DEL LICITANTE	PARTIDAS EN LAS QUE PARTICIPA									
	155	156	157	158	159	160	161	170		
	172	173	174	175	176	177	178	179		
	180	181	182	183	184	185	186	187		
	188	189	190	191	192	193	194	195		
	196	198	199	200	201	204	205	206		
	207	211	212	213	214	215	216	217		
	218	220	221	222	223	224	225	226		
	233	234	235	236	237	238	241	243		
	244	245	246	247	248	249	250	251		
	253	254	255	256	257	258	259	260		
	261	262	263	264	265	266	267	268		
	269	270	271	280	281	283	284	285		
	286	287	288	289	290	291	292	293		
	294	295	296	297	298	299	300	301		
	302	303	304	305	307	310	311	312		
	313	317	318	319	320	321	322	323		
	324	327	328	329	330	331	332	333		
	334	341	342	343	344	345	346	348		
	350	352	353	354	355	356	357	358		
	359	360	361	363	364	365	366	367		
	368	369	370	371	372	373	374	375		
	376	377	378	379	380	389	390	392		
	393	394	395	396	397	398	399	400		
	401	402	403	404	405	406	407	408		
	409	410	411	412	413	414	415	418		
	419	420	421	422	423	424	427	428		
	430	431	432	433	434	435	437	438		
	440	441	442	443	444	445	449	450		
	452	453	454	455	456	458	459	461		
	463	464	465	466	467	469	470	471		
	472	473	474	475	476	477	478	479		

ACTA DE FALLO

LICITACIÓN PÚBLICA INTERNACIONAL ELECTRÓNICA BAJO COBERTURA DE TRATADOS DE LIBRE COMERCIO QUE CONTIENGA CAPÍTULO DE COMPRAS GUBERNAMENTALES
NÚMERO DE IDENTIFICACIÓN EN COMPRANET: LA-50-GVR-0500-PRO-40-2-2024
PROGRAMA "MOBILIARIO MÉDICO Y DE LABORATORIO PARA HOSPITALES PRIORITARIOS"

NOMBRE O RAZÓN SOCIAL DEL LICITANTE	PARTIDAS EN LAS QUE PARTICIPA									
	480	481	482	483	484	485	486	489		
	497	498	499	500	501	502	503	504		
	505	506	507	508	509	510	511	512		
	513	514	515	516	517	518	519	520		
	522	523	525	526	527	528	533	534		
	535	536	537	538	539	540	543	544		
	545	546	547	548	549	556	557	559		
	560	562	563	564	565	566	567	569		
	570	571	572	573	574	575	576	577		
	578	579	580	581	582	583	584	594		
	596	597	598	599	600	601	602	603		
	604	605	606	607	608	609	610	611		
	612	613	614	615	616	617	618	619		
	620	623	624	625	629	630	633	635		
	634	635	636	638	639	641	642	643		
	644	645	646	647	648	649	656	657		
	658	659	660	662	664	666	667	668		
	669	670	671	672	673	674	675	677		
	678	679	680	681	682	683	684	685		
	686	687	688	689	690	691	692	702		
	704	705	706	707	708	709	710	711		
	712	713	714	715	716	717	718	719		
	720	721	722	723	724	725	726	727		
	728	729	730	733	734	735	736	739		
	740	741	743	744	745	746	747			
	643	255	363	469	565	677				
	1	3	4	6	13	14	15	16		
	20	26	27	28	29	31	32	35		
	37	39	40	41	43	44	47	48		
	49	50	67	71	72	73	74	77		
	78	79	80	85	86	87	89	89		

ANEXOS
DIVISIÓN DE CONTRATOS

ACTA DE FALLO

LICITACIÓN PÚBLICA INTERNACIONAL ELECTRÓNICA BAJO COBERTURA DE TRATADOS DE LIBRE COMERCIO QUE CONTENGA CAPÍTULO DE COMPRAS GUBERNAMENTALES. NÚMERO DE IDENTIFICACIÓN EN COMPRANET: LA-50-CYR-0500CYR040-T-2-2024. PROGRAMA "MOBILIARIO MÉDICO Y DE LABORATORIO PARA HOSPITALES PRIORITARIOS".

NOMBRE O RAZÓN SOCIAL DEL LICITANTE	PARTIDAS EN LAS QUE PARTICIPA									
	96	102	104	109	111	112	116	122	123	124
II. GRUPO EMPRESARIAL "COR SERVICIOS Y ABASTECIMIENTO SA DE CV"	123	124	125	126	127	128	129	130	131	132
	133	134	135	136	137	138	139	140	141	142
	143	144	145	146	147	148	149	150	151	152
	153	154	155	156	157	158	159	160	161	162
	163	164	165	166	167	168	169	170	171	172
	173	174	175	176	177	178	179	180	181	182
	183	184	185	186	187	188	189	190	191	192
	193	194	195	196	197	198	199	200	201	202
	203	204	205	206	207	208	209	210	211	212
	213	214	215	216	217	218	219	220	221	222
IX. IDHESA BIENES Y SERVICIOS SA DE CV	223	224	225	226	227	228	229	230	231	232
	233	234	235	236	237	238	239	240	241	242
	243	244	245	246	247	248	249	250	251	252
	253	254	255	256	257	258	259	260	261	262
	263	264	265	266	267	268	269	270	271	272
	273	274	275	276	277	278	279	280	281	282
	283	284	285	286	287	288	289	290	291	292
	293	294	295	296	297	298	299	300	301	302
	303	304	305	306	307	308	309	310	311	312
	313	314	315	316	317	318	319	320	321	322
X. IMPULSORA DE CONSULTORIA E INGENIERIA MEXICANA SA DE CV	323	324	325	326	327	328	329	330	331	332
	333	334	335	336	337	338	339	340	341	342
	343	344	345	346	347	348	349	350	351	352
	353	354	355	356	357	358	359	360	361	362
	363	364	365	366	367	368	369	370	371	372
	373	374	375	376	377	378	379	380	381	382
	383	384	385	386	387	388	389	390	391	392
	393	394	395	396	397	398	399	400	401	402
	403	404	405	406	407	408	409	410	411	412
	413	414	415	416	417	418	419	420	421	422

7

Dr. Felipe Carrillo Puerto, Gobernador del Estado de Yucatán, en su calidad de Presidente del Comité de Selección, declara que el licitante ganador de esta licitación es el Sr. Felipe Carrillo Puerto, con número de identificación en Compranet: LA-50-CYR-0500CYR040-T-2-2024.



2024
Felipe Carrillo
PUERTO

ACTA DE FALLO

LICITACIÓN PÚBLICA INTERNACIONAL ELECTRÓNICA BAJO COBERTURA DE TRATADOS DE LIBRE COMERCIO QUE CONTENGA CAPÍTULO DE COMPRAS GUBERNAMENTALES. NÚMERO DE IDENTIFICACIÓN EN COMPRANET: LA-50-CYR-0500CYR040-T-2-2024. PROGRAMA "MOBILIARIO MÉDICO Y DE LABORATORIO PARA HOSPITALES PRIORITARIOS".

NOMBRE O RAZÓN SOCIAL DEL LICITANTE	PARTIDAS EN LAS QUE PARTICIPA									
	726	727	728	729	730	731	732	733	734	735
II. GRUPO EMPRESARIAL "COR SERVICIOS Y ABASTECIMIENTO SA DE CV"	726	727	728	729	730	731	732	733	734	735
	736	737	738	739	740	741	742	743	744	745
	746	747	748	749	750	751	752	753	754	755
	756	757	758	759	760	761	762	763	764	765
	766	767	768	769	770	771	772	773	774	775
	776	777	778	779	780	781	782	783	784	785
	786	787	788	789	790	791	792	793	794	795
	796	797	798	799	800	801	802	803	804	805
	806	807	808	809	810	811	812	813	814	815
	816	817	818	819	820	821	822	823	824	825
X. IMPULSORA DE CONSULTORIA E INGENIERIA MEXICANA SA DE CV	826	827	828	829	830	831	832	833	834	835
	836	837	838	839	840	841	842	843	844	845
	846	847	848	849	850	851	852	853	854	855
	856	857	858	859	860	861	862	863	864	865
	866	867	868	869	870	871	872	873	874	875
	876	877	878	879	880	881	882	883	884	885
	886	887	888	889	890	891	892	893	894	895
	896	897	898	899	900	901	902	903	904	905
	906	907	908	909	910	911	912	913	914	915
	916	917	918	919	920	921	922	923	924	925

8

Dr. Felipe Carrillo Puerto, Gobernador del Estado de Yucatán, en su calidad de Presidente del Comité de Selección, declara que el licitante ganador de esta licitación es el Sr. Felipe Carrillo Puerto, con número de identificación en Compranet: LA-50-CYR-0500CYR040-T-2-2024.



2024
Felipe Carrillo
PUERTO



GOBIERNO DE MEXICO

DIRECCIÓN DE ADMINISTRACIÓN
Unidad de Adquisición de Bienes y Contratación de Servicios
Coordinación Técnica de Adquisición de Bienes e Inventario y Activos
División de Equipo y Mobiliario Médico

ACTA DE FALLO

LICITACIÓN PÚBLICA INTERNACIONAL ELECTRÓNICA BAJO COBERTURA DE TRATADOS DE LIBRE COMERCIO QUE CONTIENGA CAPÍTULO DE COMPRAS GUBERNAMENTALES
NÚMERO DE IDENTIFICACIÓN EN COMPRANET: LA-50-CVR-050GVR/040-1-2-2024
PROGRAMA "MOBILIARIO MÉDICO Y DE LABORATORIO PARA HOSPITALES PRIORITARIOS"

NOMBRE O RAZÓN SOCIAL DEL LICITANTE	PARTIDAS EN LAS QUE PARTICIPA										
15. INFRAESTRUCTURA HOSPITALARIA PROGRESA SA DE CV	369	370	371	373	376	377	380				
	369	392	393	394	395	396	397	399			
	400	401	402	403	404	406	409	410			
	412	413	416	415	420	435	446	462			
	464	465	466	468	470	471	472	473			
	474	475	476	478	480	481	482	485			
	494	497	498	499	500	501	502	504			
	503	508	507	508	509	511	514	515			
	517	518	519	523	528	543	554	564			
	565	585	569	570	571	572	573	574			
	575	576	578	580	581	582	584	584			
	597	599	599	600	601	602	604	605			
	606	607	608	610	615	616	616	617			
	610	620	624	641	655	670	672	673			
	674	677	678	679	680	681	682	683			
	685	687	688	689	697	702	705	705			
	707	708	708	710	712	713	714	715			
716	719	718	722	723	725	726	727				
735											
733	737	743	744	745	747	749	750				
748	749	751	752	753	755	757	758	759			
764	765	767	768	769	770	771	772	773			
784	785	786	787	788	789	790	791	792			
795	797	798	799	800	801	802	803	804	805		
806	807	808	809	810	811	812	813	814	815		
816	817	818	819	820	821	822	823	824	825		
826	827	828	829	830	831	832	833	834	835		
836	837	838	839	840	841	842	843	844	845		
846	847	848	849	850	851	852	853	854	855		
856	857	858	859	860	861	862	863	864	865		
866	867	868	869	870	871	872	873	874	875		



2024 Felipe Carrillo PUERTO

Entonces por el día 03 de mayo de 2024, en la ciudad de México, C.D. Felipe Carrillo, en su calidad de...



GOBIERNO DE MEXICO

DIRECCIÓN DE ADMINISTRACIÓN
Coordinación Técnica de Adquisición de Bienes y Contratación de Servicios
Coordinación Técnica de Adquisición de Bienes e Inventario y Activos
División de Equipo y Mobiliario Médico

ACTA DE FALLO

LICITACIÓN PÚBLICA INTERNACIONAL ELECTRÓNICA BAJO COBERTURA DE TRATADOS DE LIBRE COMERCIO QUE CONTIENGA CAPÍTULO DE COMPRAS GUBERNAMENTALES
NÚMERO DE IDENTIFICACIÓN EN COMPRANET: LA-50-CVR-050GVR/040-1-2-2024
PROGRAMA "MOBILIARIO MÉDICO Y DE LABORATORIO PARA HOSPITALES PRIORITARIOS"

NOMBRE O RAZÓN SOCIAL DEL LICITANTE	PARTIDAS EN LAS QUE PARTICIPA									
16. INNOVACION MEDICA Y TECNOLOGIAS PARA LA SALUD MX SA DE CV	688	716	717	719	720	721	725	726		
	35	36	163	144	156	253	754	563		
	364	468	500	568	619	677	728			
	31	32	35	67	69	71	72	78		
	79	140	143	173	175	177	178	184		
	185	249	250	253	283	285	287	289		
	294	295	359	360	363	382	394	396		
	337	403	404	465	466	469	497	499		
	501	502	508	509	565	566	569	597		
	599	601	602	607	608	673	674	677		
	705	707	709	710	716	717				
	365	372	374	375	402	412	684	687		
	715	725								
	6	27	28	77	102	114	127	138		
	183	213	223	246	247	283	319	332		
	355	356	402	427	440	441	462	507		
	535	583	584	606	630	646	669	670		
715	741									
37	145	255	365	470	570	678				
37	470	678								
5	4	5	6	13	16	17	20			
22	28	37	38	40	48	49	50			
64	66	67	68	69	71	72	75			
76	85	86	90	102	103	104	105			
106	111	112	113	122	126	127	130			
137	138	145	146	148	156	157	158			
170	172	173	174	175	177	178	181			
192	191	192	193	213	214	215	216			
217	222	223	224	225	233	235	236			
229	246	247	253	256	259	265	267			
268	280	281	283	284	285	287	288			

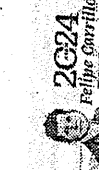

2024 Felipe Carrillo PUERTO

Entonces por el día 03 de mayo de 2024, en la ciudad de México, C.D. Felipe Carrillo, en su calidad de...

ANEXOS DIVISION DE CONTRATOS

ACTA DE FALLO

LICITACIÓN PÚBLICA INTERNACIONAL ELECTRÓNICA BAJO COBERTURA DE TRATADOS DE LIBRE COMERCIO QUE CONTENGA CAPITULO DE COMPRAS GUBERNAMENTALES
NÚMERO DE IDENTIFICACIÓN EN COMPRA NET: LA-50-OYN-0506YR040-T-2-2024
PROGRAMA "MOBILIARIO MÉDICO Y DE LABORATORIO PARA HOSPITALES PRIORITARIOS"

NO. PARTICIPANTE	PARTIDAS EN LAS QUE PARTICIPA																	
291	292	301	302	307	318	370	320											
322	323	330	331	332	333	341	344											
345	348	355	356	365	367	375	376											
377	388	390	392	393	394	396	397											
400	401	410	411	415	427	420	423											
430	431	437	438	439	440	446	450											
451	454	461	462	470	471	473	480											
481	482	494	496	497	498	499	501											
505	506	516	516	516	523	535	536											
537	538	539	545	546	570	571	572											
582	584	586	597	598	599	601	602											
605	614	615	620	630	634	635	636											
637	643	646	646	646	653	653	659											
662	663	670	678	683	687	688	689											
702	704	705	706	707	709	710	713											
714	723	724	741	745	748	748	746											
1	13	32	35	37	39	40	42											
45	46	47	48	52	56	64	67											
69	70	71	72	74	78	79	80											
81	86	87	88	89	96	103	104											
109	106	109	122	140	143	145	147											
148	160	153	154	155	156	159	161											
170	173	175	176	177	178	180	184											
185	186	187	190	193	194	195	207											
214	215	216	217	220	233	260	263											
255	257	258	260	263	264	265	266											
284	271	280	283	285	286	287	288											
290	294	295	296	297	300	303	304											
305	313	320	321	322	323	326	340											
353	363	365	366	367	368	371	373											

21. \$SRPROF. BIOMED SA DE CV

11

Presentado por:  Felipe Carrillo
Lic. en Ingeniería de Materiales y Construcción
www.inec.org.mx

2024
Felipe Carrillo
PUERTO

ACTA DE FALLO

LICITACIÓN PÚBLICA INTERNACIONAL ELECTRÓNICA BAJO COBERTURA DE TRATADOS DE LIBRE COMERCIO QUE CONTENGA CAPITULO DE COMPRAS GUBERNAMENTALES
NÚMERO DE IDENTIFICACIÓN EN COMPRA NET: LA-50-OYN-0506YR040-T-2-2024
PROGRAMA "MOBILIARIO MÉDICO Y DE LABORATORIO PARA HOSPITALES PRIORITARIOS"

NO. PARTICIPANTE	PARTIDAS EN LAS QUE PARTICIPA																	
374	375	378	380	389	382	394	395											
396	397	399	403	404	405	406	409											
412	413	414	421	429	429	430	431											
435	446	466	469	470	472	473	475											
477	478	479	488	483	485	484	437											
499	500	504	502	504	508	509	510											
511	514	517	518	519	529	536	537											
538	539	543	554	566	568	570	572											
573	575	577	578	579	580	583	584											
594	597	599	600	601	602	604	607											
608	609	610	613	618	617	618	625											
634	635	636	641	655	674	677	678											
679	680	681	684	685	686	687	690											
692	702	705	707	708	709	710	712											
716	717	718	719	722	725	726	727											
746	743	744	745	746														
360	366	373	386	416	674	677	679											
687	709																	
6	10	11	13	16	24	27	28											
31	32	33	37	39	40	42	43											
45	46	47	48	48	50	52	55											
57	58	59	60	61	63	64	68											
67	69	71	72	74	75	77	78											
79	80	81	84	85	86	87	88											
89	102	103	104	106	109	120	122											
126	134	137	138	139	140	143	145											
147	148	150	151	153	154	155	158											
157	158	159	162	163	164	165	166											
167	169	170	171	173	175	177	178											
180	181	183	184	185	186	187	190											
191	192	193	194	195	196	197	205											

24. TECNO COMERCIAL PARTI SA DE CV

25. TECNO ROBLES DE MEXICO SA DE CV

12

Presentado por:  Felipe Carrillo
Lic. en Ingeniería de Materiales y Construcción
www.inec.org.mx

2024
Felipe Carrillo
PUERTO

ACTA DE FALLO

LICITACIÓN PÚBLICA INTERNACIONAL ELECTRÓNICA BAJO COBERTURA DE TRATADOS DE LIBRE COMERCIO QUE CONTENGA CAPÍTULO DE COMPRAS GUBERNAMENTALES
NÚMERO DE IDENTIFICACIÓN EN COMPRANET: LA-50-CYR-0506VR040-17-2024
PROGRAMA: "MOBILIARIO MÉDICO Y DE LABORATORIO PARA HOSPITALES PRIORITARIOS"

NOMBRE O RAZÓN SOCIAL DEL LICITANTE	PARTIDAS EN LAS QUE PARTICIPA									
225	229	230	233	235	243	246	247			
248	250	253	255	257	258	260	261			
263	264	265	266	267	268	269	272			
274	275	276	277	278	279	280	283			
285	287	288	290	291	293	294	295			
296	297	300	301	302	303	304	305			
319	320	321	323	327	329	341	344			
352	353	356	359	360	363	365	366			
367	369	370	372	373	374	375	376			
377	378	381	383	384	385	386	387			
388	389	392	394	396	397	399	400			
402	403	405	405	405	409	410	411			
412	413	414	437	438	439	440	443			
444	446	450	458	461	462	463	466			
469	470	472	473	475	476	477	478			
479	480	481	482	483	486	489	489			
490	491	492	493	494	495	497	499			
501	502	504	505	507	508	509	510			
511	514	515	516	517	518	519	525			
526	527	549	551	554	562	563	564			
565	566	569	570	572	573	575	576			
577	578	579	580	581	582	583	585			
587	589	593	593	593	594	594	595			
597	599	601	602	604	605	606	607			
608	609	610	613	614	615	616	617			
618	620	624	625	626	627	628	629			
630	631	632	633	634	635	636	637			
638	639	640	641	642	643	644	645			
646	647	648	649	650	651	652	653			
654	655	656	657	658	659	660	661			
662	663	664	665	666	667	668	669			
670	671	672	673	674	675	676	677			
678	679	680	681	682	683	684	685			
686	687	688	689	690	691	692	693			
694	695	696	697	698	699	700	701			
702	703	704	705	706	707	708	709			
710	711	712	713	714	715	716	717			
718	719	720	721	722	723	724	725			

Se informa que se verificó al Directorio de Proveedores y Contratistas, se encuentran disponibles en <https://directorioinadadosapp.fonctionpublica.gob.mx/>, el listado de Empresas Impedidas por el IMSS para su contratación, el listado de las personas con suspensión de Registro y en la página del DOF <https://www.dof.gob.mx/>, todas con fecha en que se actualizó el sistema de conformidad con lo dispuesto en los artículos 50 y 60 de la Ley y 88 del Reglamento.

2024 Felipe Carrillo PUERTO

ACTA DE FALLO

LICITACIÓN PÚBLICA INTERNACIONAL ELECTRÓNICA BAJO COBERTURA DE TRATADOS DE LIBRE COMERCIO QUE CONTENGA CAPÍTULO DE COMPRAS GUBERNAMENTALES
NÚMERO DE IDENTIFICACIÓN EN COMPRANET: LA-50-CYR-0506VR040-17-2024
PROGRAMA: "MOBILIARIO MÉDICO Y DE LABORATORIO PARA HOSPITALES PRIORITARIOS"

NOMBRE O RAZÓN SOCIAL DEL LICITANTE	PARTIDAS EN LAS QUE PARTICIPA									
723	724	725	726	727	741	743	744			
1	6	25	27	31	32	37	40			
42	48	50	54	64	66	67	71			
72	74	84	85	88	89	102	109			
114	135	137	140	145	148	150	156			
167	168	169	170	172	173	177	178			
180	190	191	194	195	213	220	225			
244	246	249	250	255	258	260	266			
267	269	280	281	283	287	288	290			
300	301	304	305	318	327	328	333			
343	355	358	359	360	369	380	387			
388	389	392	393	403	410	413	414			
425	440	459	461	465	466	470	473			
475	480	481	482	484	486	497	501			
502	504	514	515	518	519	523	543			
563	565	566	570	572	573	575	580			
581	582	584	595	597	601	602	604			
613	614	617	618	630	641	646	657			
667	668	673	674	678	679	680	681			
687	688	689	692	702	704	705	709			
710	712	722	723	725	743	744				

26. TECNOLOGÍA INTEGRAL PERSONALIZABLE SA DE CV

VERIFICACIÓN DESANCIÓNADOS, IMPEDIDOS Y SUSPENDIDOS

Se informa que se verificó al Directorio de Proveedores y Contratistas, se encuentran disponibles en <https://directorioinadadosapp.fonctionpublica.gob.mx/>, el listado de Empresas Impedidas por el IMSS para su contratación, el listado de las personas con suspensión de Registro y en la página del DOF <https://www.dof.gob.mx/>, todas con fecha en que se actualizó el sistema de conformidad con lo dispuesto en los artículos 50 y 60 de la Ley y 88 del Reglamento.

2024 Felipe Carrillo PUERTO

ANEXOS
DIVISIÓN DE CONTRATOS

ACTA DE FALLO

LICITACIÓN PÚBLICA INTERNACIONAL ELECTRÓNICA BAJO COBERTURA DE TRÁTADOS DE LIBRE COMERCIO QUE CONTENGA CAPÍTULO DE COMPRAS GUBERNAMENTALES
NÚMERO DE IDENTIFICACIÓN EN COMPRANET: LA-50-CVR-050518040-1527024
PROGRAMA: "MOBILIARIO MÉDICO Y DE LABORATORIO PARA HOSPITALES PRIORITARIOS"

El medio de identificación electrónica para que los postulantes licitantes nacionales, ya sean personas físicas o morales, hagan uso de CompraNet, será el certificado digital de la firma electrónica avanzada que emite el servicio de Administración Tributaria para el cumplimiento de obligaciones fiscales.

Cuando se trate de postulantes licitantes extranjeros el medio de identificación electrónica para que hagan uso de CompraNet se generará por el propio sistema, previo llenado de los formatos que para tal efecto se encuentren establecidos en el mismo y la entrega de la documentación que a continuación se señala o de su equivalente.

Al efectuar el acto de presentación y apertura de proposiciones, se imprimirá de los licitantes, la carátula de los "Acuses de presentación de proposición electrónica a través de CompraNet", descargados del sistema por cada licitante, mismos que fueron rubricados por los asistentes, resguardándose en el expediente una copia electrónica de los acuses en un medio óptico de almacenamiento (CD), el cual contiene entre otros datos el nombre o razón social de la persona física o moral que carga la propuesta en el sistema, el nombre del firmante, la firma (sistema de firma electrónica) y el código QR con el cual se verificó el acuse de proposición; los cuales son "la prueba" de que las propuestas las autentican los licitantes como enviadas por ellos mismos a través de los medios electrónicos y, por tanto, piden un manifiesto que la propuesta fue firmada digitalmente y que se cumplió la exigencia prevista en la convocatoria.

Debido a lo anterior, los acuses arrojados por el Sistema CompraNet, indican que fueron debidamente firmadas de forma electrónica, la documentación legal, técnica y económica que presentaron los siguientes licitantes:

NOMBRE O RAZÓN SOCIAL DEL LICITANTE	
1.	AN COOPERATIVO MÉDICO DE MÉXICO SA DE CV
2.	ARO MOBEL SA DE CV
3.	BECONAS DE MÉXICO S DE RL DE CV
4.	CARLOS ARTURO GARCIA RIVERA
5.	DALISA SERVICES SA DE CV
6.	DISTRIBUIDORA AXKAN RUALIAS DE CV
7.	DISTRIBUIDORA INTERNACIONAL HOSPITALARIA SA DE CV
8.	EDVAGS CONCEPTOS COMERCIALES SA DE CV
9.	ENCORE HEALTH S A P I DE CV
10.	ERGONOMIA PRODUCTIVIDAD SA DE CV

ACTA DE FALLO

LICITACIÓN PÚBLICA INTERNACIONAL ELECTRÓNICA BAJO COBERTURA DE TRÁTADOS DE LIBRE COMERCIO QUE CONTENGA CAPÍTULO DE COMPRAS GUBERNAMENTALES
NÚMERO DE IDENTIFICACIÓN EN COMPRANET: LA-50-CVR-050518040-1527024
PROGRAMA: "MOBILIARIO MÉDICO Y DE LABORATORIO PARA HOSPITALES PRIORITARIOS"

De dicha verificación se constató que los licitantes participantes en el presente procedimiento no se encuentran en los listados; los directores se imprimirán y serán integrados en el expediente de la presente contratación.

CRITERIO DE EVALUACIÓN DE PROPOSICIONES

Con apego en lo establecido por los artículos 36, 35 Bis fracción II y 37 de la Ley, así como si del Reglamento; la evaluación de las proposiciones se realizó mediante el criterio Binario, considerando exclusivamente los requisitos y condiciones establecidos en los numerales 4.1) documentación legal-administrativa; 4.2 Propuesta Técnica en correlación con el Anexo Único, Anexo Técnico y Anexo Dos Términos y Condiciones; 4.3 Propuesta Económica, así como el apartado 5. CRITERIOS ESPECÍFICOS CONFORME A LOS CUALES SE EVALUARÁN LAS PROPOSICIONES de la convocatoria, considerando el resultado de las Juntas de Aclaración, a efecto de que se garantice satisfactoriamente el cumplimiento de las obligaciones respectivas.

EVALUACIÓN DE LAS PROPOSICIONES

FIRMA ELECTRÓNICA

En primer término, se verificó si las proposiciones fueron debidamente firmadas electrónicamente, tal como se exige en el numeral 3.5 Acto de Presentación y Apertura de Proposiciones, párrafos primero y segundo del apartado 4. REQUISITOS QUE LOS LICITANTES DEBEN CUMPLIR de la Convocatoria y de conformidad con los artículos 26 Bis, fracción II y 27 de la Ley que disponen en el caso de Licitaciones Públicas Electrónicas, en las cuales se permite exclusivamente la participación de los licitantes a través del Sistema CompraNet, en las cuales se permite exclusivamente la participación de los licitantes a través del Sistema CompraNet, en las cuales se utilizarán medios de identificación electrónica, los cuales producirán los mismos efectos que las leyes otorguen a los documentos firmados automáticamente y, en consecuencia, tendrán el mismo valor probatorio, lo anterior vinculado con el primer párrafo del artículo 50 del Reglamento, el cual establece que: "en las proposiciones enviadas a través de medios remotos de comunicación electrónica, en sustitución de la firma autógrafa, se emplearán medios de identificación electrónica que establezca la Secretaría de la Función Pública".

Al respecto, la Secretaría de la Función Pública, mediante el Acuerdo por el que se establecen los disposiciones que se deberán observar para la utilización del Sistema Electrónico de Información Pública Gubernamental denominado CompraNet, publicado en el DOF el 29 de junio de 2011, dispuso en su numeral 4 textualmente lo siguiente:

ACTA DE FALLO

LICITACIÓN PÚBLICA INTERNACIONAL ELECTRÓNICA BAJO COBERTURA DE TRATADOS DE LIBRE COMERCIO QUE CONTENGA CAPÍTULO DE COMPRAS GUBERNAMENTALES
NÚMERO DE IDENTIFICACIÓN EN COMPRANET: LA-50-CVR-0506YR040-17-2-2024.
PROGRAMA: "MOBILIARIO MÉDICO Y DE LABORATORIO PARA HOSPITALES PRIORITARIOS"

NOMBRE O RAZÓN SOCIAL DEL LICITANTE
11. GRUPO EMPRESARIAL GOR SERVICIOS Y ABASTECIMIENTO SA DE CV
12. GRUPO EMPRESARIAL TECNICARE SA DE CV
13. IDHESA BIENES Y SERVICIOS SA DE CV
14. IMPULSORA DE CONSULTORIA E INGENIERIA MEXICANA SA DE CV
15. INFRAESTRUCTURA HOSPITALARIA PROENSA SA DE CV
16. INNOVACION MEDICA Y TECNOLOGIAS PARA LA SALUD MK SA DE CV
17. INVITRO DIAGNOSTICOS MEXICO SA DE CV
18. JOSÉ MIGUEL UMIBE ALVAREZ TOSTADO
19. META-SUMINISTROS MEDICOS SA DE CV
20. HOSPITALIO Y EQUIPO ESCOLAR DEL BAJO S DE RL DE CV
21. MUEBLES BALUARTE SA DE CV
22. MUEBLES LA FORJA DE JUAN ESCOBAR SA DE CV
23. SERPROF-BIOMED SA DE CV
24. TECNO-SOMERICAL PAKTU SA DE CV
25. TECNO ROBLES DE MEXICO SA DE CV
26. TECNOLOGIA INTEGRAL PERSONALIZABLE SA DE CV

EVALUACIÓN DE LA DOCUMENTACIÓN DISTINTA A LA PROPOSICIÓN (LEGAL-ADMINISTRATIVA)

Solo después de constatar que los licitantes firmaron electrónicamente su proposición, se procedió a la evaluación de la documentación distinta a la proposición que se refiere en el apartado 4.1 Documentación Legal-Administrativa de la convocatoria.

La revisión de la documentación legal-administrativa la realizó el área contratante, la División de Equipos Mobiliario Médico, a través de su Titular la Lic. María Pacheco Villanueva y la Lic. María Leticia Romero Contreras, Coordinador de Proyecto. E2, de conformidad con el numeral 4.39 primer párrafo de los POBALINES, así como del numeral 4.2.2.1.5 del Manual Administrativo de Aplicación General en Materia de Adquisiciones, Arrendamientos y Servicios del Sector Público (en adelante el Manual).

La evaluación se contiene en el ANEXO 1, el cual se tiene por reproducido en este apartado como si a la letra se insertara.

17

Por este día 04 de mayo del 2024, se firmó en la ciudad de México, D.F., a las 10:00 horas de la mañana.

2024
Felipe Carrillo
PUERTO

ACTA DE FALLO

LICITACIÓN PÚBLICA INTERNACIONAL ELECTRÓNICA BAJO COBERTURA DE TRATADOS DE LIBRE COMERCIO QUE CONTENGA CAPÍTULO DE COMPRAS GUBERNAMENTALES
NÚMERO DE IDENTIFICACIÓN EN COMPRANET: LA-50-CVR-0506YR040-17-2-2024.
PROGRAMA: "MOBILIARIO MÉDICO Y DE LABORATORIO PARA HOSPITALES PRIORITARIOS"

Con base en la evaluación, se concluyó que cumplen satisfactoriamente con los requisitos solicitados en la convocatoria, la documentación presentada por los licitantes:

NOMBRE O RAZÓN SOCIAL DEL LICITANTE	PUNTOS
1. AH CORPORATIVO MÉDICO DE MÉXICO, S.A. DE CV.	32 39 48 67 71 139 140 147 156 173 177 249 250 257 266 285 287 359 360 366 375 392 396 465 466 472 480 487 501 565 566 572 580 597 601 673 674 679 687 705 709
2. ANO MOREL, S.A. DE CV.	330 331 368 375 401 643 644 678 687 724
3. BECOMAR DE MÉXICO, S. DE RL DE CV.	13 27 37 47 49 50 67 71 102 104 105 106 122 137 145 195 157 158 173 177 213 215 216 217 233 246 255 265 267 268 293 287 319 321 322 323 341 355 365 374 376 377 382 386 427 429 430 431 446 481 470 479 481 482 487 501 535 537 538 539 554 553 570 579 581 582 597 601 630 635 636 638 660 678 688 680 685 705 709 741 744 745 746
4. CARLOS ARTURO GARCIA RIVERA	24 31 32 35 37 47 52 54 67 69 71 72 74 76 78 87 88 138 139 140 143 145 155 159 161 173 175 177 178 180 184 185 193 194 242 249 250 253 259 265 269 271 283 285 287 288 290 294 295 303 304 356 359 360 363 365 374 378 380 382 394 396 397 398 403 404 412 413 452 463 465 469 470 479 483 485 497 499 501 502

18

Por este día 04 de mayo del 2024, se firmó en la ciudad de México, D.F., a las 10:00 horas de la mañana.

2024
Felipe Carrillo
PUERTO

ANEXOS DE CONTRATOS

DIVISIÓN DE CONTRATOS

ACTA DE FALLO

ACTA DE FALLO

LICITACIÓN PÚBLICA INTERNACIONAL ELECTRÓNICA BAJO COBERTURA DE TRATADOS DE LIBRE COMERCIO QUE CONTIENE CAPITULO DE COMPRAS GOBIERNAMENTALES
 NUMERO DE IDENTIFICACION EN COMPRANET: LA-50-GVR-050CYR040-17-2024

LICITACIÓN PÚBLICA INTERNACIONAL ELECTRÓNICA BAJO COBERTURA DE TRATADOS DE LIBRE COMERCIO QUE CONTIENE CAPITULO DE COMPRAS GOBIERNAMENTALES
 NUMERO DE IDENTIFICACION EN COMPRANET: LA-50-GVR-050CYR040-17-2024

PROGRAMA: "MOBILIARIO MEDICO Y DE LABORATORIO PARA HOSPITALES PRIORITARIOS"		PARTIDAS					
NOMBRE O RAZON SOCIAL DEL LICITANTE		PARTIDAS					
5. DALISA SERVICES SA DE CV	504	508	517	518	564	565	566
	569	570	579	583	584	597	598
	602	604	607	609	616	617	670
	674	677	678	696	690	692	705
	709	710	712	716	717	725	726
	737	140	143	145	158	159	173
	183	182	184	185	213	215	233
	319	321	333	339	360	363	377
	378	382	396	402	411	413	414
	429	553	575	582	597	601	630
	646	655	674	677	678	689	690
	708	715	724	726	740	744	
	109	111	113	114	122	123	124
	125	126	127	128	130	132	134
	136	137	139	139	140	145	147
	149	150	151	162	153	154	155
	167	168	169	167	170	172	173
	175	176	177	178	179	180	181
	183	184	185	187	188	189	190
	193	194	195	196	199	204	205
	213	214	215	216	217	218	222
	327	328	330	331	332	333	341
	343	344	345	346	348	350	352
	354	355	356	357	359	362	363
	366	367	368	369	370	371	372
	374	375	376	377	378	380	389
	392	393	394	395	396	397	398
400	401	402	403	404	406	407	
408	410	412	413	414	415	419	
426	427	428	429	430	431	432	
643	644	645	646	655	656	657	
658	660	662	664	668	669	669	

PROGRAMA: "MOBILIARIO MEDICO Y DE LABORATORIO PARA HOSPITALES PRIORITARIOS"		PARTIDAS					
NOMBRE O RAZON SOCIAL DEL LICITANTE		PARTIDAS					
6. EDVAG COMERCIO COMERCIALES SA DE CV	670	671	672	674	678	679	680
	681	682	683	684	685	686	687
	689	690	692	702	704	705	706
	708	709	710	711	712	713	714
	716	717	719	720	721	722	723
	726	727	733	734	740	741	743
	745	746	747				
	355	356	359	360	363	364	402
	674	677	709	710	715		
	1	2	3	4	5	6	7
	14	15	16	17	18	19	20
	28	26	27	28	29	30	31
	33	35	36	37	38	39	40
	42	43	44	45	46	47	48
	50	51	52	53	54	55	56
	68	69	70	71	72	73	74
	76	77	79	79	80	81	82
	84	85	86	87	88	89	90
	94	95	96	100	101	102	103
	105	106	107	109	110	111	112
	114	115	116	122	123	124	125
	127	128	130	132	134	135	136
	138	139	140	141	143	145	146
	147	148	149	150	151	152	153
	155	156	157	158	159	160	161
	172	173	174	175	176	177	178
	180	181	182	183	184	185	186
188	189	190	191	192	193	194	
196	198	199	200	201	204	205	
207	211	212	213	214	215	216	
218	220	221	222	223	224	225	
233	234	235	236	237	239	241	

ACTA DE FALLO

LICITACIÓN PÚBLICA INTERNACIONAL ELECTRÓNICA BAJO COBERTURA DE TRATADOS DE LIBRE COMERCIO QUE CONTENGA CAPITULO DE COMPRAS GUBERNAMENTALES
NÚMERO DE IDENTIFICACIÓN EN COMPRANET: LA-50-OVR-0506VR040-T-2-3024
PROGRAMA "MOBILIARIO MÉDICO Y DE LABORATORIO PARA HOSPITALES PRIORITARIOS"

NOMBRE O RAZÓN SOCIAL DEL LICITANTE	PARTIDAS
	579 479 580 581 582 583 584 584
	596 597 598 599 600 601 602 603
	604 605 606 607 608 609 610 611
	612 613 614 615 616 617 618 619
	620 623 624 625 628 629 630 633
	634 635 636 638 639 641 642 643
	644 645 646 647 648 655 656 657
	658 659 660 662 664 666 667 668
	669 670 671 672 673 674 675 677
	678 679 680 681 682 683 684 685
	686 687 688 689 690 691 692 702
	704 705 706 707 708 709 710 711
	712 713 714 715 716 717 718 719
	720 721 722 723 724 725 726 727
	728 729 730 733 734 735 736 738
	740 741 743 744 745 746 747
	35 153 253 363 469 569 677
	1 3 4 6 13 14 15 16
	20 26 27 28 29 31 32 35 36
	37 38 40 43 45 47 48 49
	50 57 73 73 74 74 77 78
	79 80 85 86 87 88 89 96
	102 104 108 111 112 114 122 123
	124 126 130 136 137 138 139 140
	143 145 147 148 151 153 155 156
	157 158 173 177 178 179 180 183
	184 185 186 191 192 193 194 195
	207 213 215 230 232 233 235 238
	234 235 239 243 246 247 248 249
	250 253 255 257 258 261 263 265
	266 267 268 283 287 289 289 290
	293 294 295 296 301 302 303 304

9: ERGOCHE HEALTH SA DE CV
10: ERGONOMIA PRODUCTIVIDAD SA DE CV



ANEXOS
DIVISIÓN DE CONTRATOS

ACTA DE FALLO

LICITACIÓN PÚBLICA INTERNACIONAL ELECTRÓNICA BAJO COBERTURA DE TRATADOS DE LIBRE COMERCIO QUE CONTENGA CAPITULO DE COMPRAS GUBERNAMENTALES
NÚMERO DE IDENTIFICACIÓN EN COMPRANET: LA-50-OVR-0506VR040-T-2-3024
PROGRAMA "MOBILIARIO MÉDICO Y DE LABORATORIO PARA HOSPITALES PRIORITARIOS"

NOMBRE O RAZÓN SOCIAL DEL LICITANTE	PARTIDAS
	244 245 246 247 248 249 250 251
	253 254 255 256 257 259 260 260
	261 262 263 264 265 266 267 268
	269 270 271 280 281 283 284 285
	286 287 288 289 290 291 292 293
	294 295 296 297 298 299 300 301
	302 303 304 305 307 310 311 312
	313 317 318 319 320 321 322 323
	324 327 328 329 330 331 332 333
	334 341 342 343 344 345 346 348
	350 352 353 354 355 356 357 358
	359 360 361 363 364 365 366 367
	368 369 370 371 372 373 374 375
	376 377 378 379 380 389 390 392
	393 394 395 396 397 398 399 400
	401 402 403 404 405 406 407 409
	409 410 411 412 413 414 415 416
	419 420 421 423 425 427 428 429
	430 431 432 435 436 437 438 439
	440 441 448 447 449 449 450 451
	452 454 456 458 459 460 461 462
	463 464 465 466 467 469 470 471
	472 473 474 475 476 477 478 479
	480 481 482 483 484 485 486 486
	497 498 499 500 501 502 503 504
	505 506 507 508 509 510 511 512
	513 514 515 516 517 518 519 520
	522 523 526 527 528 529 533 534
	535 536 537 538 539 540 543 544
	545 546 547 554 553 556 557 559
	560 562 563 564 565 566 567 569
	570 571 572 573 574 575 576 577



ACTA DE FALLO

LICITACIÓN PÚBLICA INTERNACIONAL ELECTRÓNICA BAJO COBERTURA DE TRATADOS DE LIBRE COMERCIO QUE CONTENGA CAPITULO DE COMPRAS GUBERNAMENTALES
NÚMERO DE IDENTIFICACIÓN EN COMPRANET: LA-50-CYR-050G-YR040-17-2024
PROGRAMA "MOBILIARIO MÉDICO Y DE LABORATORIO PARA HOSPITALES PRIORITARIOS"

NOMBRE O RAZÓN SOCIAL DEL LICITANTE	PARTIDAS													
	684	689	690	705	709	710	712	715	716	717	718	724	725	726
14. IMPULSORA DE CONSULTORIA E INGENIERIA MEXICANA SA DE CV	1	13	28	30	31	32	35	36						
	37	38	39	40	41	42	43	44						
	46	48	49	50	54	54	54	57	58					
	69	70	71	72	74	75	76	77						
	78	79	81	84	85	87	88	89						
	90	95	109	122	138	139	140	143						
	144	145	146	147	148	149	150	151						
	152	154	156	157	158	161	170	173						
	174	175	176	177	178	180	181	182						
	183	184	185	187	190	191	193	194						
	185	198	206	220	233	247	249	250						
	251	254	255	258	257	258	258	260						
	261	262	264	266	267	268	271	280						
	283	284	285	286	287	288	289	291						
	292	293	294	295	297	300	301	303						
	304	305	307	312	328	341	356	358						
	359	360	363	364	365	366	367	368						
	369	370	371	373	375	376	377	380						
	389	392	393	394	395	396	397	399						
	400	401	402	403	404	406	409	410						
	412	415	414	415	419	446	462	464						
	465	466	468	470	471	472	473	474						
	475	476	478	480	481	482	485	494						
	487	488	489	500	501	502	508	505						
506	507	508	509	511	514	515	517							
518	519	523	528	543	554	564	565							
566	569	570	571	572	574	574	575							
576	578	580	581	582	584	584	587							
588	589	600	601	602	604	605	606							
607	608	610	612	614	616	617	618							



2024
Felipe Carrillo
PUERTO

Compras y Servicios, C.A. Bienes de Inversión, Comunicación de Bienes de Inversión y Activos, Comunicación de Bienes de Inversión y Activos, División de Equipos y Mobiliario Médico

ACTA DE FALLO

LICITACIÓN PÚBLICA INTERNACIONAL ELECTRÓNICA BAJO COBERTURA DE TRATADOS DE LIBRE COMERCIO QUE CONTENGA CAPITULO DE COMPRAS GUBERNAMENTALES
NÚMERO DE IDENTIFICACIÓN EN COMPRANET: LA-50-CYR-050G-YR040-17-2024
PROGRAMA "MOBILIARIO MÉDICO Y DE LABORATORIO PARA HOSPITALES PRIORITARIOS"

NOMBRE O RAZÓN SOCIAL DEL LICITANTE	PARTIDAS															
	303	313	319	321	328	330	331	333	341	342	343	344	348	354	355	356
15. GRUPO EMPRESARIAL COR SERVICIOS Y ABASTECIMIENTO SA DE CV	357	359	360	363	365	366	367	370								
	372	374	375	376	377	382	398	397								
	398	399	402	403	404	405	410	411								
	412	413	414	421	427	428	435	437								
	438	440	446	447	448	450	454	460								
	461	462	463	465	466	468	470	472								
	473	476	477	479	480	481	482	487								
	501	502	503	504	507	508	509	510								
	515	516	517	518	519	528	535	537								
	543	545	554	555	556	559	563	564								
	565	566	569	570	572	573	576	577								
	579	580	581	582	587	601	602	603								
	604	606	607	608	609	614	615	616								
	617	618	619	625	635	635	641	643	644							
	646	653	656	657	658	662	668	669								
	670	671	672	674	677	678	679	680								
	682	684	686	687	688	689	699	705	708							
	710	710	712	715	716	717	718	723								
	724	725	726	727	735	741	742									
	341	298	350	360	365	367	369	372								
	374	375	603	404	409	412	415									
	378	342	343	355	359	376	377	382								
	601	646	656	657	660	674	688	689								
	705															
102	140	145	153	159	177	183	183									
330	331	335	358	359	360	365	367									
369	372	377	378	382	395	397	399									
402	403	404	405	411	412	413	414									
566	570	572	583	601	606	616	618									
644	659	670	673	674	676	680	681									



2024
Felipe Carrillo
PUERTO

Compras y Servicios, C.A. Bienes de Inversión, Comunicación de Bienes de Inversión y Activos, Comunicación de Bienes de Inversión y Activos, División de Equipos y Mobiliario Médico

ACTA DE FALLO

LICITACIÓN PÚBLICA INTERNACIONAL ELECTRÓNICA BAJO COBERTURA DE TRATADOS DE LIBRE COMERCIO QUE CONTENGA CAPÍTULO DE COMPRAS GUBERNAMENTALES
NÚMERO DE IDENTIFICACIÓN EN COMPRONET: LA-SO-CVR-050/CV/040-15-2024
PROGRAMA "MOBILIARIO MÉDICO Y DE LABORATORIO PARA HOSPITALES PRIORITARIOS"

NOMBRE O RAZÓN SOCIAL DEL LICITANTE	PALIDAS
15. INFRAESTRUCTURA HOSPITALARIA PROEMSA SA DE CV	610 624 641 655 670 672 673 674 677 678 679 680 681 682 683 685 687 688 689 692 702 705 706 707 708 709 710 712 713 714 715 716 717 719 721 723 725 726 727 735 73 37 43 44 45 47 49 50 78 79 81 82 83 87 88 141 145 151 152 153 159 157 158 164 165 167 168 169 193 194 251 255 261 262 263 265 267 268 294 295 297 298 299 303 304 361 369 370 371 372 374 376 378 403 404 408 407 408 412 413 417 470 476 477 479 481 482 508 509 511 512 513 517 518 567 570 576 577 578 581 582 607 608 610 611 612 616 617 678 679 682 683 684 686 689 699 716 717 720 721 725 736 73 36 143 144 146 253 294 303 364 469 520 569 619 677 708 71 32 35 67 69 71 72 78 79 140 143 173 175 176 178 184 185 249 250 253 283 285 287 288 294 295 359 360 363 363 334 336 337 403 404 469 469 469 497 498 501 502 508 509 568 568 569 597 599 601 602 607 608 673 674 677 708 707 709 710 716 717 717 565 373 374 375 403 412 684 687 715 725 6 27 28 77 102 114 137 138 192 213 225 246 247 293 315 333
16. INNOVACIÓN MÉDICA Y TECNOLOGÍAS PARA LA SALUD MX SA DE CV	35 36 143 144 146 253 294 303 364 469 520 569 619 677 708 71 32 35 67 69 71 72 78 79 140 143 173 175 176 178 184 185 249 250 253 283 285 287 288 294 295 359 360 363 363 334 336 337 403 404 469 469 469 497 498 501 502 508 509 568 568 569 597 599 601 602 607 608 673 674 677 708 707 709 710 716 717 717 565 373 374 375 403 412 684 687 715 725 6 27 28 77 102 114 137 138 192 213 225 246 247 293 315 333
17. INYTRIO DIAGNOSTICS MEXICO SA DE CV	35 36 143 144 146 253 294 303 364 469 520 569 619 677 708 71 32 35 67 69 71 72 78 79 140 143 173 175 176 178 184 185 249 250 253 283 285 287 288 294 295 359 360 363 363 334 336 337 403 404 469 469 469 497 498 501 502 508 509 568 568 569 597 599 601 602 607 608 673 674 677 708 707 709 710 716 717 717 565 373 374 375 403 412 684 687 715 725 6 27 28 77 102 114 137 138 192 213 225 246 247 293 315 333
18. JOSE MIGUEL LIBRE ALVAREZ TOSTADO	35 36 143 144 146 253 294 303 364 469 520 569 619 677 708 71 32 35 67 69 71 72 78 79 140 143 173 175 176 178 184 185 249 250 253 283 285 287 288 294 295 359 360 363 363 334 336 337 403 404 469 469 469 497 498 501 502 508 509 568 568 569 597 599 601 602 607 608 673 674 677 708 707 709 710 716 717 717 565 373 374 375 403 412 684 687 715 725 6 27 28 77 102 114 137 138 192 213 225 246 247 293 315 333
19. META SUMINISTROS MEDICOS SA DE CV	35 36 143 144 146 253 294 303 364 469 520 569 619 677 708 71 32 35 67 69 71 72 78 79 140 143 173 175 176 178 184 185 249 250 253 283 285 287 288 294 295 359 360 363 363 334 336 337 403 404 469 469 469 497 498 501 502 508 509 568 568 569 597 599 601 602 607 608 673 674 677 708 707 709 710 716 717 717 565 373 374 375 403 412 684 687 715 725 6 27 28 77 102 114 137 138 192 213 225 246 247 293 315 333

25

Gobernador: Dra. Alicia Patricia Martínez de Velasco
 Subgobernador: Dr. Ricardo Rodríguez Domínguez
 Director General: Dr. Rafael Ángel López

2024
 Felipe Carrillo
 PUERTO

ACTA DE FALLO

LICITACIÓN PÚBLICA INTERNACIONAL ELECTRÓNICA BAJO COBERTURA DE TRATADOS DE LIBRE COMERCIO QUE CONTENGA CAPÍTULO DE COMPRAS GUBERNAMENTALES
NÚMERO DE IDENTIFICACIÓN EN COMPRONET: LA-SO-CVR-050/CV/040-15-2024
PROGRAMA "MOBILIARIO MÉDICO Y DE LABORATORIO PARA HOSPITALES PRIORITARIOS"

NOMBRE O RAZÓN SOCIAL DEL LICITANTE	PALIDAS
20. MOBILIARIO Y EQUIPO ESCOLAR DEL BAYO S DE RL DE CV	355 356 402 427 440 461 462 507 535 563 564 606 630 646 669 670 715 741
21. MUEBLES BALTARTE SA DE CV	37 146 255 365 470 570 678 37 4 5 6 13 15 16 31 20 27 28 37 38 40 49 49 50 64 66 67 68 69 71 72 73 76 85 86 90 102 103 104 105 106 111 112 113 123 126 127 130 137 138 148 146 148 155 157 169 170 172 173 174 175 177 178 181 182 191 192 193 213 214 215 216 217 222 223 224 225 235 236 239 246 255 256 259 266 267 268 280 281 283 284 285 287 288 291 301 302 307 319 320 321 322 323 330 331 332 333 341 344 345 346 355 356 365 367 375 376 377 398 390 392 393 394 396 397 400 401 410 411 415 427 428 429 430 431 437 438 439 440 445 450 451 454 461 463 471 473 480 481 482 484 485 497 498 499 501 502 505 506 515 516 523 525 536 537 538 539 545 546 554 557 559 563 564 570 571 573 580 581 582 584 585 597 598 599 601 602 605 614 615 620 630 634 635 638 643 644 645 646 655 656 659 662 669 670 678 680 687 688 689 702 704 708 706 707 709 710 713 714 722 724 741
22. MUEBLES LA FORJA DE JUAN ESCOBARZA DE CV	

26

Gobernador: Dra. Alicia Patricia Martínez de Velasco
 Subgobernador: Dr. Ricardo Rodríguez Domínguez
 Director General: Dr. Rafael Ángel López

2024
 Felipe Carrillo
 PUERTO

ANEXOS

DIVISIÓN DE CONTRATOS

ACTA DE FALLO

LICITACIÓN PÚBLICA INTERNACIONAL ELECTRÓNICA BAJO COBERTURA DE TRATADOS DE LIBRE COMERCIO QUE CONTENGA CAPITULO DE COMPRAS GOBIERNAMENTALES
NÚMERO DE IDENTIFICACIÓN EN COMPANET: LA-50-CYR-050CVR0407-2-2024
PROGRAMA "MOBILIARIO MÉDICO Y DE LABORATORIO PARA HOSPITALES PRIORITARIOS"

HOMBRE O RAZÓN SOCIAL DEL LICITANTE	PARTIDAS
1	18 32 35 37 39 40 42
45	46 47 48 52 54 64 67
69	70 71 72 74 78 79 80
81	84 87 88 89 96 103 104
105	106 109 122 140 143 165 167
148	150 153 154 165 186 189 191
190	193 195 196 177 178 180 184
185	186 187 190 193 194
214	216 217 220 233 250 255
256	257 258 260 263 264 265 266
269	271 280 283 285 286 287 289
299	284 295 296 297 300 303 304
305	313 320 321 322 323 328 349
360	363 365 366 367 369 372 373
374	375 376 380 383 387 394 395
396	397 398 403 404 405 406 409
412	413 414 421 422 423 430 431
435	446 466 469 470 472 473 475
477	478 479 480 483 485 489 497
493	500 501 502 504 508 509 510
511	514 517 518 519 529 536 537
538	539 543 554 566 569 570 572
573	575 577 578 579 580 583 584
584	597 598 600 601 602 604 607
668	609 610 613 616 617 619 625
634	635 636 641 655 674 677 678
679	680 681 684 685 686 687 690
692	702 705 707 708 709 710 712
713	717 718 719 722 723 728 727
726	743 744 745 746
360	366 375 388 414 674 679 687

23. SERPROF BIOMED SA DE CV

24. TECNO COMERCIAL PARTU SA DE CV

27
 El presente Acta de Fallo se elaboró en el formato de Acta de Fallo de la Plataforma de Adquisiciones de Bienes e Inversión y Abastecimiento de IMSS, en el día 15 de mayo del 2024, en el domicilio de la División de Equipo y Mobiliario Médico.

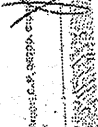

2024
 Felipe Carrillo
 PUERTO

ACTA DE FALLO

LICITACIÓN PÚBLICA INTERNACIONAL ELECTRÓNICA BAJO COBERTURA DE TRATADOS DE LIBRE COMERCIO QUE CONTENGA CAPITULO DE COMPRAS GOBIERNAMENTALES
NÚMERO DE IDENTIFICACIÓN EN COMPANET: LA-50-CYR-050CVR0407-2-2024
PROGRAMA "MOBILIARIO MÉDICO Y DE LABORATORIO PARA HOSPITALES PRIORITARIOS"

HOMBRE O RAZÓN SOCIAL DEL LICITANTE	PARTIDAS
6	15 16 24 27 28 31 32
35	37 39 40 42 43 45 46
47	48 49 50 51 54 64 67
71	72 74 75 77 78 79 80
81	84 85 86 87 88 89 102
103	104 114 122 126 134 137 139
139	140 143 145 147 148 150 151
153	154 155 156 157 158 163 170
173	175 177 180 181 182 183 184 185
186	187 189 191 192 193 194 195
213	214 215 225 233 235 243 245
247	249 250 253 255 257 258 260
261	263 264 265 266 267 268 269
260	283 285 286 290 299 461 462
465	466 469 472 473 475 476 477
478	479 480 481 482 483 484 487
489	501 502 504 505 507 508 509
510	511 514 515 516 517 518 519
535	536 537 538 563 564 565
569	569 570 572 573 575 576 577
578	579 580 581 582 583 584 587
599	601 602 604 605 606 607 609
609	610 612 614 615 616 617 618
630	634 635 636 655 656 666 669
670	673 674 677 678 679 680 681
682	684 685 686 687 688 689 690
702	707 709 710 712 713 715 716
717	718 719 722 723 724 725 726
727	743 744 745 746
1	16 25 27 31 32 37 40
42	46 48 49 50 54 66 67 71

25. TECNO ROBLES DE MEXICO SA DE CV

26. TECNOLOGIA INTEGRAL PERSONALIZABLE SA DE CV

28
 El presente Acta de Fallo se elaboró en el formato de Acta de Fallo de la Plataforma de Adquisiciones de Bienes e Inversión y Abastecimiento de IMSS, en el día 15 de mayo del 2024, en el domicilio de la División de Equipo y Mobiliario Médico.



2024
 Felipe Carrillo
 PUERTO

ACTA DE FALLO

LICITACIÓN PÚBLICA INTERNACIONAL ELECTRÓNICA BAJO COBERTURA DE TRATADOS DE LIBRE COMERCIO QUE CONTIENGA CAPÍTULO DE COMPRAS GUBERNAMENTALES
 NÚMERO DE IDENTIFICACIÓN EN COMPRA NET LA-50-CV-050-VRO-20-2024
 PROGRAMA "MOBILIARIO MÉDICO Y DE LABORATORIO PARA HOSPITALES PRIORITARIOS"

NOMBRE O RAZÓN SOCIAL DEL LICITANTE	PARTIDAS									
3. DALEA SERVICES SA DE CV	72	74	84	85	88	89	102	109	114	135
4. ERGONOMIA PRODUCTIVIDAD SA DE CV	137	158	161	170	172	173	177	179	180	190
5. GRUPO EMPRESARIAL TECNICARE SA DE CV	244	246	249	250	255	258	260	266	267	268
6. INEPLUSORA DE CONSULTORIA E INGENIERIA MEXICANA SA DE CV	300	301	304	305	319	327	328	333	343	353
7. INFRAESTRUCTURA HOSPITALARIA FIDELIAS SA DE CV	363	375	376	377	380	389	390	392	396	397
8. MUEBLES LA FORJA DE JUAN ESCOBAR SA DE CV	435	440	458	481	485	486	470	475	475	480
9. TEGNO COMERCIAL PAKTI SA DE CV	502	504	514	515	518	519	515	545	563	565
10. TEGNO HOBLES DE MEXICO SA DE CV	591	582	594	595	597	601	602	604	613	614
	667	669	673	674	678	679	680	681	687	688
	710	712	722	723	726	741				

Asimismo, se concluyó que no cumplan satisfactoriamente con los requisitos solicitados en la convocatoria y por lo tanto se desechan las siguientes proposiciones:

NOMBRE O RAZÓN SOCIAL DEL LICITANTE	PARTIDAS									
1. AHT CORPORATIVO MEDICO DE MEXICO, SA DE CV	31	8	9	11	55	57	58	60	61	63
2. BECCOMAR DE MEXICO, S. DE RL DE CV	162	163	164	165	167	169	227	228	230	272
	277	278	279	333	336	340	361	365	384	385
	442	444	486	488	491	492	493	548	551	595
	588	590	591	592	649	650	652	653	695	698
	701									

ACTA DE FALLO

LICITACIÓN PÚBLICA INTERNACIONAL ELECTRÓNICA BAJO COBERTURA DE TRATADOS DE LIBRE COMERCIO QUE CONTIENGA CAPÍTULO DE COMPRAS GUBERNAMENTALES
 NÚMERO DE IDENTIFICACIÓN EN COMPRA NET LA-50-CV-050-VRO-20-2024
 PROGRAMA "MOBILIARIO MÉDICO Y DE LABORATORIO PARA HOSPITALES PRIORITARIOS"

NOMBRE O RAZÓN SOCIAL DEL LICITANTE	PARTIDAS									
3. DALEA SERVICES SA DE CV	304	305	569	570						
4. ERGONOMIA PRODUCTIVIDAD SA DE CV	41	149	293	368	474	574				
5. GRUPO EMPRESARIAL TECNICARE SA DE CV	302	384								
6. INEPLUSORA DE CONSULTORIA E INGENIERIA MEXICANA SA DE CV	438									
7. INFRAESTRUCTURA HOSPITALARIA FIDELIAS SA DE CV	179	719								
8. MUEBLES LA FORJA DE JUAN ESCOBAR SA DE CV	247	292	555	637						
9. TEGNO COMERCIAL PAKTI SA DE CV	677									
10. TEGNO HOBLES DE MEXICO SA DE CV	10	11	65	57	58	60	61	63	65	119
	162	163	164	165	166	167	169	171	178	229
	274	275	276	277	278	279	287	288	290	291
	295	296	297	300	301	302	304	305	319	320
	333	337	338	341	344	352	355	356	359	360
	366	367	369	370	372	374	375	376	377	378
	385	384	385	385	387	388	389	392	394	396
	400	402	403	404	405	406	409	410	411	412
	427	428	429	440	443	444	470	486	488	489
	492	493	495	503	551	585	587	588	589	590
	595	651	652	653	655	656	657	659	701	703

EVALUACIÓN DE LAS PROPUESTAS TÉCNICAS

La evaluación técnica que sirvió de sustento para el presente fallo fue recibida en la División de Equipo y Mobiliario Médico el día 18 de julio de 2024, mediante el oficio No. 09 53 84 6) 1011 / 1105.

De conformidad con el artículo 36, segundo párrafo de la Ley, se evaluaron técnicamente las dos proposiciones cuyo precio unitario, resultaron ser más bajas por partidas y en aquellos casos en los que no resultaron estas solventes, se evaluaron las que los seguían en precio unitario, como se muestra a continuación:

ANEXOS
 DIVISIÓN DE CONTRATOS



GOBIERNO DE
MEXICO



DIRECCIÓN DE ADMINISTRACIÓN
Unidad de Adquisición
Coordinación de Bienes y Contratación de Servicios
Coordinación Técnica de Adquisición de Bienes e Insumos y Activos
Equipos y Materiales Médicos

ACTA DE FALLO

LICITACIÓN PÚBLICA INTERNACIONAL ELECTRÓNICA BAJO COBERTURA DE TRATADOS DE LIBRE COMERCIO QUE CONTIENE CAPITULO DE COMPRAS GUBERNAMENTALES
NÚMERO DE IDENTIFICACIÓN EN COMPRANET: LA-50-CVR-0506YR040-T-2-2024
PROGRAMA: "MOBILIARIO MÉDICO Y DE LABORATORIO PARA HOSPITALES PRIORITARIOS"

PART.	DESTINO	DESCRIPCIÓN	LICITANTE	EVALUACIÓN TÉCNICA
1	BAJA CALIFORNIA	CÁRRO CÁMERA TIPO TRANSFER LATERAL	SERPROF BIOMED SA DE CV ERGONOMIA PRODUCTIVIDAD SA DE CV	CUMPLE CUMPLE NO SE EMITE EVALUACIÓN CON FUNDAMENTO EN EL ART. 36 LAASP NO SE EMITE EVALUACIÓN CON FUNDAMENTO EN EL ART. 36 LAASP NO SE EMITE EVALUACIÓN CON FUNDAMENTO EN EL ART. 36 LAASP NO SE EMITE EVALUACIÓN CON FUNDAMENTO EN EL ART. 36 LAASP
2	BAJA CALIFORNIA	ZABOBERA ELÉCTRICA	MUEBLES LA FORJA DE JUAN ESCOBAR SA DE CV	CUMPLE CUMPLE NO SE EMITE EVALUACIÓN POR SOBREPASAR EL TECHO PRESUPUESTAL
3	BAJA CALIFORNIA	MODULO PARA CONSULTORIO MEDICO DERECHO.	ERGONOMIA PRODUCTIVIDAD SA DE CV	CUMPLE CUMPLE NO SE EMITE EVALUACIÓN POR SOBREPASAR EL TECHO PRESUPUESTAL
4	BAJA CALIFORNIA	MODULO PARA CONSULTORIO MEDICO EQUIPADO	MUEBLES LA FORJA DE JUAN ESCOBAR SA DE CV EDVAG CONCEPTOS COMERCIALES SA DE CV	CUMPLE CUMPLE NO SE EMITE EVALUACIÓN POR SOBREPASAR EL TECHO PRESUPUESTAL
5	BAJA CALIFORNIA	MESA ALTA DE 180 CM CON CUBIERTA CENTRAL	EDVAG CONCEPTOS COMERCIALES SA DE CV MUEBLES LA FORJA DE JUAN ESCOBAR SA DE CV	CUMPLE CUMPLE NO SE EMITE EVALUACIÓN POR SOBREPASAR EL TECHO PRESUPUESTAL
6	BAJA CALIFORNIA	MESA ALTA DE 180 CM CON CUBIERTA CENTRAL	ERGONOMIA PRODUCTIVIDAD SA DE CV TECNOLOGIA INTEGRAL PERSONALIZABLE SA DE CV EDVAG CONCEPTOS COMERCIALES SA DE CV	CUMPLE CUMPLE NO SE EMITE EVALUACIÓN CON FUNDAMENTO EN EL ART. 36 LAASP NO SE EMITE EVALUACIÓN CON FUNDAMENTO EN EL ART. 36 LAASP NO SE EMITE EVALUACIÓN CON FUNDAMENTO EN EL ART. 36 LAASP NO SE EMITE EVALUACIÓN POR SOBREPASAR EL TECHO PRESUPUESTAL
2	BAJA CALIFORNIA	CARRRO PARA SUPLENIMENTO	EDVAG CONCEPTOS COMERCIALES SA DE CV	CUMPLE

Durango 224, P.O. Box 11, Col. Jardines de Guadalupe, C.P. 44100, Tijuana, Baja California, México
Tel: 01 (662) 251 1111 ext. 2000
www.gob.baja.gob.mx



2024
Felipe Carrillo
PUERTO



GOBIERNO DE
MEXICO



DIRECCIÓN DE ADMINISTRACIÓN
Unidad de Adquisición
Coordinación de Bienes y Contratación de Servicios
Coordinación Técnica de Adquisición de Bienes e Insumos y Activos
Equipos y Materiales Médicos

ACTA DE FALLO

LICITACIÓN PÚBLICA INTERNACIONAL ELECTRÓNICA BAJO COBERTURA DE TRATADOS DE LIBRE COMERCIO QUE CONTIENE CAPITULO DE COMPRAS GUBERNAMENTALES
NÚMERO DE IDENTIFICACIÓN EN COMPRANET: LA-50-CVR-0506YR040-T-2-2024
PROGRAMA: "MOBILIARIO MÉDICO Y DE LABORATORIO PARA HOSPITALES PRIORITARIOS"

PART.	DESTINO	DESCRIPCIÓN	LICITANTE	EVALUACIÓN TÉCNICA
13	BAJA CALIFORNIA	CARRO CAJONERO	SERPROF BIOMED SA DE CV ERGONOMIA PRODUCTIVIDAD SA DE CV EDVAG CONCEPTOS COMERCIALES SA DE CV INGENIERIA MEXICANA SALUD SA DE CV MUEBLES LA FORJA DE JUAN ESCOBAR SA DE CV TECNO ROBLES DE MEXICO SA DE CV	NO CUMPLEN CUMPLE NO SE EMITE EVALUACIÓN CON FUNDAMENTO EN EL ART. 36 LAASP NO SE EMITE EVALUACIÓN CON FUNDAMENTO EN EL ART. 36 LAASP NO SE EMITE EVALUACIÓN CON FUNDAMENTO EN EL ART. 36 LAASP NO SE EMITE EVALUACIÓN POR SOBREPASAR EL TECHO PRESUPUESTAL NO SE EMITE EVALUACIÓN POR SOBREPASAR EL TECHO PRESUPUESTAL
14	BAJA CALIFORNIA	CARRRO DISTRIBUIDOR DE MUESTRAS	ERGONOMIA PRODUCTIVIDAD SA DE CV EDVAG CONCEPTOS COMERCIALES SA DE CV	CUMPLE CUMPLE NO SE EMITE EVALUACIÓN POR SOBREPASAR EL TECHO PRESUPUESTAL
15	BAJA CALIFORNIA	CABINETE PARA TOMA DE MUESTRAS	ERGONOMIA PRODUCTIVIDAD SA DE CV EDVAG CONCEPTOS COMERCIALES SA DE CV	CUMPLE CUMPLE NO SE EMITE EVALUACIÓN POR SOBREPASAR EL TECHO PRESUPUESTAL
16	BAJA CALIFORNIA	MESA ALTA DE 180 CM CON CUBIERTA DE ACERO INOXIDABLE	MUEBLES LA FORJA DE JUAN ESCOBAR SA DE CV TECNO ROBLES DE MEXICO SA DE CV	CUMPLE CUMPLE NO SE EMITE EVALUACIÓN CON FUNDAMENTO EN EL ART. 36 LAASP NO SE EMITE EVALUACIÓN POR SOBREPASAR EL TECHO PRESUPUESTAL
17	BAJA CALIFORNIA	MESA ALTA DE 180 CM CON CUBIERTA DE ACERO INOXIDABLE	MUEBLES LA FORJA DE JUAN ESCOBAR SA DE CV EDVAG CONCEPTOS COMERCIALES SA DE CV	CUMPLE CUMPLE NO SE EMITE EVALUACIÓN POR SOBREPASAR EL TECHO PRESUPUESTAL
18	BAJA CALIFORNIA	MESA ALTA DE 180 CM CON CUBIERTA DE ACERO INOXIDABLE	EDVAG CONCEPTOS COMERCIALES SA DE CV MUEBLES LA FORJA DE JUAN ESCOBAR SA DE CV	CUMPLE CUMPLE NO SE EMITE EVALUACIÓN POR SOBREPASAR EL TECHO PRESUPUESTAL
20	BAJA CALIFORNIA	MESA BAJA DE 100 CM CON CUBIERTA DE PAREDA	ERGONOMIA PRODUCTIVIDAD SA DE CV MUEBLES LA FORJA DE JUAN ESCOBAR SA DE CV	CUMPLE CUMPLE NO SE EMITE EVALUACIÓN CON FUNDAMENTO EN EL ART. 36 LAASP

Durango 224, P.O. Box 11, Col. Jardines de Guadalupe, C.P. 44100, Tijuana, Baja California, México
Tel: 01 (662) 251 1111 ext. 2000
www.gob.baja.gob.mx

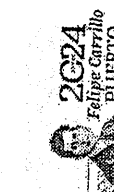

2024
Felipe Carrillo
PUERTO



GOBIERNO DE MEXICO



DIRECCIÓN DE ADMINISTRACIÓN
Unidad de Adquisiciones
Coordinación Técnica de Bienes y Servicios
Coordinación Técnica de Bienes de Inversión, Servicios
Problemas de Equipo y Hospitalario Médico

ACTA DE FALLO

LICITACIÓN PÚBLICA INTERNACIONAL ELECTRÓNICA BAJO COBERTURA DE TRATADOS DE LIBRE COMERCIO QUE CONTIENGA CAPITULO DE COMPRAS GUBERNAMENTALES
NUMERO DE IDENTIFICACION EN COMPRANET: LA-S0-CYR-DS0CVR0040-T-2-2024
PROGRAMA "MOBILIARIO MEDICO Y DE LABORATORIO PARA HOSPITALES PRIORITARIOS"

PART.	DESTINO	DESCRIPCIÓN	LICITANTE	EVALUACIÓN TÉCNICA
35	BAYA CALIFORNIA	BASCULA CON ESTADIMETRO	EDVAG CONCEPTOS COMERCIALES SA DE CV ENRIQUE HECHT SA PI DE CV CARLOS ARTURO GARCIA RIVERA SERGIO BIOMED SA DE CV TECNO ROBLES DE MEXICO SA DE CV IMPULSORA DE CONSULTORIA E INGENIERIA MEXICANA SA DE CV EDVAG CONCEPTOS COMERCIALES SA DE CV ERGONOMIA PRODUCTIVIDAD SA DE CV INSTRUMENTOS MEDICOS MEXICO SA DE CV INNOVACION MEDICA Y TECNOLOGIAS PARA LA SALUD MAX SA DE CV IMPULSORA DE CONSULTORIA E INGENIERIA MEXICANA SA DE CV EDVAG CONCEPTOS COMERCIALES SA DE CV	CUMPLE NO CUMPLEN NO CUMPLEN CUMPLE NO SE EMITE EVALUACION CON FUNDAMENTO EN EL ART. 36 LAASRP NO SE EMITE EVALUACION CON FUNDAMENTO EN EL ART. 36 LAASRP NO SE EMITE EVALUACION CON FUNDAMENTO EN EL ART. 36 LAASRP NO SE EMITE EVALUACION CON FUNDAMENTO EN EL ART. 36 LAASRP NO SE EMITE EVALUACION CON FUNDAMENTO EN EL ART. 36 LAASRP NO SE EMITE EVALUACION CON FUNDAMENTO EN EL ART. 36 LAASRP NO SE EMITE EVALUACION CON FUNDAMENTO EN EL ART. 36 LAASRP NO SE EMITE EVALUACION CON FUNDAMENTO EN EL ART. 36 LAASRP NO SE EMITE EVALUACION CON FUNDAMENTO EN EL ART. 36 LAASRP NO SE EMITE EVALUACION CON FUNDAMENTO EN EL ART. 36 LAASRP NO SE EMITE EVALUACION CON FUNDAMENTO EN EL ART. 36 LAASRP NO SE EMITE EVALUACION CON FUNDAMENTO EN EL ART. 36 LAASRP
36	BAYA CALIFORNIA	BASCULA PARA BEBE	INNOVACION MEDICA Y TECNOLOGIAS PARA LA SALUD MAX SA DE CV TECNO ROBLES DE MEXICO SA DE CV SERGIO BIOMED SA DE CV MUJERES BALUARTE SA DE CV TECNOLOGIA INTEGRAL PERSONALIZABLE SA DE CV INFRAESTRUCTURA HOSPITALARIA ARGUENZA SA DE CV CARLOS ARTURO GARCIA RIVERA MOBILIARIO Y EQUIPO ESCOLAR DEL BORDO DE JE DE CV ERGONOMIA PRODUCTIVIDAD SA DE CV IMPULSORA DE CONSULTORIA E INGENIERIA MEXICANA SA DE CV	CUMPLE NO SE EMITE EVALUACION POR SOBREPASAR EL TECHO PRESUPUESTAL NO CUMPLEN CUMPLE NO SE EMITE EVALUACION CON FUNDAMENTO EN EL ART. 36 LAASRP NO SE EMITE EVALUACION CON FUNDAMENTO EN EL ART. 36 LAASRP NO SE EMITE EVALUACION CON FUNDAMENTO EN EL ART. 36 LAASRP NO SE EMITE EVALUACION CON FUNDAMENTO EN EL ART. 36 LAASRP NO SE EMITE EVALUACION CON FUNDAMENTO EN EL ART. 36 LAASRP NO SE EMITE EVALUACION CON FUNDAMENTO EN EL ART. 36 LAASRP NO SE EMITE EVALUACION CON FUNDAMENTO EN EL ART. 36 LAASRP NO SE EMITE EVALUACION CON FUNDAMENTO EN EL ART. 36 LAASRP NO SE EMITE EVALUACION CON FUNDAMENTO EN EL ART. 36 LAASRP NO SE EMITE EVALUACION CON FUNDAMENTO EN EL ART. 36 LAASRP
37	BAYA CALIFORNIA	BURO	EDVAG CONCEPTOS COMERCIALES SA DE CV SERGIO BIOMED SA DE CV MUJERES BALUARTE SA DE CV TECNOLOGIA INTEGRAL PERSONALIZABLE SA DE CV INFRAESTRUCTURA HOSPITALARIA ARGUENZA SA DE CV CARLOS ARTURO GARCIA RIVERA MOBILIARIO Y EQUIPO ESCOLAR DEL BORDO DE JE DE CV ERGONOMIA PRODUCTIVIDAD SA DE CV IMPULSORA DE CONSULTORIA E INGENIERIA MEXICANA SA DE CV	CUMPLE NO SE EMITE EVALUACION POR SOBREPASAR EL TECHO PRESUPUESTAL NO CUMPLEN CUMPLE NO SE EMITE EVALUACION CON FUNDAMENTO EN EL ART. 36 LAASRP NO SE EMITE EVALUACION CON FUNDAMENTO EN EL ART. 36 LAASRP NO SE EMITE EVALUACION CON FUNDAMENTO EN EL ART. 36 LAASRP NO SE EMITE EVALUACION CON FUNDAMENTO EN EL ART. 36 LAASRP NO SE EMITE EVALUACION CON FUNDAMENTO EN EL ART. 36 LAASRP NO SE EMITE EVALUACION CON FUNDAMENTO EN EL ART. 36 LAASRP NO SE EMITE EVALUACION CON FUNDAMENTO EN EL ART. 36 LAASRP NO SE EMITE EVALUACION CON FUNDAMENTO EN EL ART. 36 LAASRP NO SE EMITE EVALUACION CON FUNDAMENTO EN EL ART. 36 LAASRP

35

36

GOBIERNO DE MEXICO
Unidad de Adquisiciones
Coordinación Técnica de Bienes y Servicios
Coordinación Técnica de Bienes de Inversión, Servicios
Problemas de Equipo y Hospitalario Médico

2024
Felipe Garrillo
PUERTO

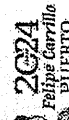

GOBIERNO DE MEXICO



DIRECCIÓN DE ADMINISTRACIÓN
Unidad de Adquisiciones
Coordinación Técnica de Bienes y Servicios
Coordinación Técnica de Bienes de Inversión, Servicios
Problemas de Equipo y Hospitalario Médico

ACTA DE FALLO

LICITACIÓN PÚBLICA INTERNACIONAL ELECTRÓNICA BAJO COBERTURA DE TRATADOS DE LIBRE COMERCIO QUE CONTIENGA CAPITULO DE COMPRAS GUBERNAMENTALES
NUMERO DE IDENTIFICACION EN COMPRANET: LA-S0-CYR-DS0CVR0040-T-2-2024
PROGRAMA "MOBILIARIO MEDICO Y DE LABORATORIO PARA HOSPITALES PRIORITARIOS"

PART.	DESTINO	DESCRIPCIÓN	LICITANTE	EVALUACIÓN TÉCNICA
38	BAYA CALIFORNIA	CAMA INDIVIDUAL METALICA	EDVAG CONCEPTOS COMERCIALES SA DE CV DECORAR DE MEXICO SA DE RL DE CV MUJERES LA FORJA DE JUAN ESCOBAR SA DE CV EDVAG CONCEPTOS COMERCIALES SA DE CV IMPULSORA DE CONSULTORIA E INGENIERIA MEXICANA SA DE CV MUJERES LA FORJA DE JUAN ESCOBAR SA DE CV AH CORPORATIVO MEDICO DE MEXICO SA DE CV SERGIO BIOMED SA DE CV IMPULSORA DE CONSULTORIA E INGENIERIA MEXICANA SA DE CV ERGONOMIA PRODUCTIVIDAD SA DE CV	CUMPLE NO SE EMITE EVALUACION CON FUNDAMENTO EN EL ART. 36 LAASRP NO SE EMITE EVALUACION CON FUNDAMENTO EN EL ART. 36 LAASRP NO SE EMITE EVALUACION CON FUNDAMENTO EN EL ART. 36 LAASRP NO SE EMITE EVALUACION CON FUNDAMENTO EN EL ART. 36 LAASRP NO SE EMITE EVALUACION CON FUNDAMENTO EN EL ART. 36 LAASRP NO SE EMITE EVALUACION CON FUNDAMENTO EN EL ART. 36 LAASRP NO SE EMITE EVALUACION CON FUNDAMENTO EN EL ART. 36 LAASRP NO SE EMITE EVALUACION CON FUNDAMENTO EN EL ART. 36 LAASRP NO SE EMITE EVALUACION CON FUNDAMENTO EN EL ART. 36 LAASRP NO SE EMITE EVALUACION CON FUNDAMENTO EN EL ART. 36 LAASRP NO SE EMITE EVALUACION CON FUNDAMENTO EN EL ART. 36 LAASRP NO SE EMITE EVALUACION CON FUNDAMENTO EN EL ART. 36 LAASRP NO SE EMITE EVALUACION CON FUNDAMENTO EN EL ART. 36 LAASRP NO SE EMITE EVALUACION CON FUNDAMENTO EN EL ART. 36 LAASRP
39	BAYA CALIFORNIA	ZANUDO PARA SUPACIONES	TECNO ROBLES DE MEXICO SA DE CV SERGIO BIOMED SA DE CV IMPULSORA DE CONSULTORIA E INGENIERIA MEXICANA SA DE CV ERGONOMIA PRODUCTIVIDAD SA DE CV EDVAG CONCEPTOS COMERCIALES SA DE CV TECNO ROBLES DE MEXICO SA DE CV SERGIO BIOMED SA DE CV IMPULSORA DE CONSULTORIA E INGENIERIA MEXICANA SA DE CV TECNOLOGIA INTEGRAL PERSONALIZABLE SA DE CV ERGONOMIA PRODUCTIVIDAD SA DE CV MUJERES LA FORJA DE JUAN ESCOBAR SA DE CV EDVAG CONCEPTOS COMERCIALES SA DE CV TECNO ROBLES DE MEXICO SA DE CV IMPULSORA DE CONSULTORIA E INGENIERIA MEXICANA SA DE CV ERGONOMIA PRODUCTIVIDAD SA DE CV	CUMPLE NO SE EMITE EVALUACION POR SOBREPASAR EL TECHO PRESUPUESTAL NO CUMPLEN CUMPLE NO SE EMITE EVALUACION CON FUNDAMENTO EN EL ART. 36 LAASRP NO SE EMITE EVALUACION CON FUNDAMENTO EN EL ART. 36 LAASRP NO SE EMITE EVALUACION CON FUNDAMENTO EN EL ART. 36 LAASRP NO SE EMITE EVALUACION CON FUNDAMENTO EN EL ART. 36 LAASRP NO SE EMITE EVALUACION CON FUNDAMENTO EN EL ART. 36 LAASRP NO SE EMITE EVALUACION CON FUNDAMENTO EN EL ART. 36 LAASRP NO SE EMITE EVALUACION CON FUNDAMENTO EN EL ART. 36 LAASRP NO SE EMITE EVALUACION CON FUNDAMENTO EN EL ART. 36 LAASRP NO SE EMITE EVALUACION CON FUNDAMENTO EN EL ART. 36 LAASRP NO SE EMITE EVALUACION CON FUNDAMENTO EN EL ART. 36 LAASRP NO SE EMITE EVALUACION CON FUNDAMENTO EN EL ART. 36 LAASRP NO SE EMITE EVALUACION CON FUNDAMENTO EN EL ART. 36 LAASRP NO SE EMITE EVALUACION CON FUNDAMENTO EN EL ART. 36 LAASRP
40	BAYA CALIFORNIA	CARTO PARA MEDICAMENTOS	EDVAG CONCEPTOS COMERCIALES SA DE CV SERGIO BIOMED SA DE CV IMPULSORA DE CONSULTORIA E INGENIERIA MEXICANA SA DE CV ERGONOMIA PRODUCTIVIDAD SA DE CV MUJERES LA FORJA DE JUAN ESCOBAR SA DE CV EDVAG CONCEPTOS COMERCIALES SA DE CV TECNO ROBLES DE MEXICO SA DE CV IMPULSORA DE CONSULTORIA E INGENIERIA MEXICANA SA DE CV ERGONOMIA PRODUCTIVIDAD SA DE CV MUJERES LA FORJA DE JUAN ESCOBAR SA DE CV EDVAG CONCEPTOS COMERCIALES SA DE CV TECNO ROBLES DE MEXICO SA DE CV IMPULSORA DE CONSULTORIA E INGENIERIA MEXICANA SA DE CV ERGONOMIA PRODUCTIVIDAD SA DE CV	CUMPLE NO SE EMITE EVALUACION POR SOBREPASAR EL TECHO PRESUPUESTAL NO CUMPLEN CUMPLE NO SE EMITE EVALUACION CON FUNDAMENTO EN EL ART. 36 LAASRP NO SE EMITE EVALUACION CON FUNDAMENTO EN EL ART. 36 LAASRP NO SE EMITE EVALUACION CON FUNDAMENTO EN EL ART. 36 LAASRP NO SE EMITE EVALUACION CON FUNDAMENTO EN EL ART. 36 LAASRP NO SE EMITE EVALUACION CON FUNDAMENTO EN EL ART. 36 LAASRP NO SE EMITE EVALUACION CON FUNDAMENTO EN EL ART. 36 LAASRP NO SE EMITE EVALUACION CON FUNDAMENTO EN EL ART. 36 LAASRP NO SE EMITE EVALUACION CON FUNDAMENTO EN EL ART. 36 LAASRP NO SE EMITE EVALUACION CON FUNDAMENTO EN EL ART. 36 LAASRP NO SE EMITE EVALUACION CON FUNDAMENTO EN EL ART. 36 LAASRP NO SE EMITE EVALUACION CON FUNDAMENTO EN EL ART. 36 LAASRP NO SE EMITE EVALUACION CON FUNDAMENTO EN EL ART. 36 LAASRP
41	BAYA CALIFORNIA	CARTO PARA ROPA LIMPIA	EDVAG CONCEPTOS COMERCIALES SA DE CV SERGIO BIOMED SA DE CV IMPULSORA DE CONSULTORIA E INGENIERIA MEXICANA SA DE CV ERGONOMIA PRODUCTIVIDAD SA DE CV MUJERES LA FORJA DE JUAN ESCOBAR SA DE CV EDVAG CONCEPTOS COMERCIALES SA DE CV TECNO ROBLES DE MEXICO SA DE CV IMPULSORA DE CONSULTORIA E INGENIERIA MEXICANA SA DE CV ERGONOMIA PRODUCTIVIDAD SA DE CV MUJERES LA FORJA DE JUAN ESCOBAR SA DE CV EDVAG CONCEPTOS COMERCIALES SA DE CV TECNO ROBLES DE MEXICO SA DE CV IMPULSORA DE CONSULTORIA E INGENIERIA MEXICANA SA DE CV ERGONOMIA PRODUCTIVIDAD SA DE CV	CUMPLE NO SE EMITE EVALUACION POR SOBREPASAR EL TECHO PRESUPUESTAL NO CUMPLEN CUMPLE NO SE EMITE EVALUACION CON FUNDAMENTO EN EL ART. 36 LAASRP NO SE EMITE EVALUACION CON FUNDAMENTO EN EL ART. 36 LAASRP NO SE EMITE EVALUACION CON FUNDAMENTO EN EL ART. 36 LAASRP NO SE EMITE EVALUACION CON FUNDAMENTO EN EL ART. 36 LAASRP NO SE EMITE EVALUACION CON FUNDAMENTO EN EL ART. 36 LAASRP NO SE EMITE EVALUACION CON FUNDAMENTO EN EL ART. 36 LAASRP NO SE EMITE EVALUACION CON FUNDAMENTO EN EL ART. 36 LAASRP NO SE EMITE EVALUACION CON FUNDAMENTO EN EL ART. 36 LAASRP NO SE EMITE EVALUACION CON FUNDAMENTO EN EL ART. 36 LAASRP NO SE EMITE EVALUACION CON FUNDAMENTO EN EL ART. 36 LAASRP NO SE EMITE EVALUACION CON FUNDAMENTO EN EL ART. 36 LAASRP

38

39

GOBIERNO DE MEXICO
Unidad de Adquisiciones
Coordinación Técnica de Bienes y Servicios
Coordinación Técnica de Bienes de Inversión, Servicios
Problemas de Equipo y Hospitalario Médico

2024
Felipe Garrillo
PUERTO

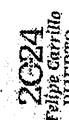

ACTA DE FALLO

LICITACIÓN PÚBLICA INTERNACIONAL ELECTRÓNICA BAJO COBERTURA DE TRATADOS DE LIBRE COMERCIO QUE CONTIENGA CAPÍTULO DE COMPRAS GUBERNAMENTALES
 NÚMERO DE IDENTIFICACIÓN EN COMPRANET: LA-50-OYR-0500YHD4D-17-2024
PROGRAMA "MOBILIARIO MÉDICO Y DE LABORATORIO PARA HOSPITALES PRIORITARIOS"

PART.	DESTINO	DESCRIPCIÓN	LICITANTE	EVALUACIÓN TÉCNICA
47	Baja California	CUBETA DE MEDICINA INYECTABLE CON PUERTA CUBETA POTABLE.	EDVAG CONCEPTOS COMERCIALES SA DE CV INFRAESTRUCTURA HOSPITALARIA PROEMSA SA DE CV TECNO ROBLES DE MÉXICO SA DE CV SIEMPRE BIOMED SA DE CV CARLOS ARTURO GARCIA RIVERA BECONAR DE MEXICO S. DE RL DE CV EDVAG CONCEPTOS COMERCIALES SA DE CV TECNO ROBLES DE MÉXICO S. DE RL DE CV INGENIERIA INTEGRAL PERSONALIZABLE SA DE CV	NO SE EMITE EVALUACIÓN CON FUNDAMENTO EN EL ART. 36 LAASB CUMPLE NO CUMPLEN NO SE EMITE EVALUACIÓN CON FUNDAMENTO EN EL ART. 36 LAASB NO SE EMITE EVALUACIÓN CON FUNDAMENTO EN EL ART. 36 LAASB NO SE EMITE EVALUACIÓN CON FUNDAMENTO EN EL ART. 36 LAASB NO SE EMITE EVALUACIÓN POR SOBREPASAR EL TECHO NO SE EMITE EVALUACIÓN POR SOBREPASAR EL TECHO PRESUPUESTAL NO CUMPLE NO SE EMITE EVALUACIÓN CON FUNDAMENTO EN EL ART. 36 LAASB NO SE EMITE EVALUACIÓN CON FUNDAMENTO EN EL ART. 36 LAASB NO SE EMITE EVALUACIÓN CON FUNDAMENTO EN EL ART. 36 LAASB NO SE EMITE EVALUACIÓN CON FUNDAMENTO EN EL ART. 36 LAASB NO SE EMITE EVALUACIÓN POR SOBREPASAR EL TECHO NO SE EMITE EVALUACIÓN POR SOBREPASAR EL TECHO PRESUPUESTAL CUMPLE CUMPLE
48	Baja California	ESCALERILLA DE TROS PIELUROS.	SIEMPRE BIOMED SA DE CV MEXICO S.A. DE CV. INGENIERIA INTEGRAL PERSONALIZABLE SA DE CV INGENIERIA MEXICANA SA DE CV INGENIERIA PRODUCTIVIDAD SA DE CV MUEBLES LA FORJA DE JUAN ESCOBAR SA DE CV EDVAG CONCEPTOS COMERCIALES SA DE CV TECNO ROBLES DE MÉXICO SA DE CV	NO SE EMITE EVALUACIÓN CON FUNDAMENTO EN EL ART. 36 LAASB NO SE EMITE EVALUACIÓN CON FUNDAMENTO EN EL ART. 36 LAASB NO SE EMITE EVALUACIÓN CON FUNDAMENTO EN EL ART. 36 LAASB NO SE EMITE EVALUACIÓN CON FUNDAMENTO EN EL ART. 36 LAASB NO SE EMITE EVALUACIÓN CON FUNDAMENTO EN EL ART. 36 LAASB NO SE EMITE EVALUACIÓN CON FUNDAMENTO EN EL ART. 36 LAASB NO SE EMITE EVALUACIÓN CON FUNDAMENTO EN EL ART. 36 LAASB NO SE EMITE EVALUACIÓN POR SOBREPASAR EL TECHO NO SE EMITE EVALUACIÓN POR SOBREPASAR EL TECHO PRESUPUESTAL CUMPLE CUMPLE
49	Baja California	ESTANTE CUARTA ESTERIL DE 30 CM.	INGENIERIA INTEGRAL PERSONALIZABLE SA DE CV INGENIERIA MEXICANA SA DE CV BECONAR DE MEXICO S. DE RL DE CV MUEBLES LA FORJA DE JUAN ESCOBAR SA DE CV	NO SE EMITE EVALUACIÓN CON FUNDAMENTO EN EL ART. 36 LAASB NO SE EMITE EVALUACIÓN CON FUNDAMENTO EN EL ART. 36 LAASB NO SE EMITE EVALUACIÓN CON FUNDAMENTO EN EL ART. 36 LAASB NO SE EMITE EVALUACIÓN CON FUNDAMENTO EN EL ART. 36 LAASB

30
 Felipe Carrillo PUERTO
 2024

30
 Felipe Carrillo PUERTO
 2024

ANEXOS DE TRATOS
DIVISIÓN DE TRATOS

ACTA DE FALLO

LICITACIÓN PÚBLICA INTERNACIONAL ELECTRÓNICA BAJO COBERTURA DE TRATADOS DE LIBRE COMERCIO QUE CONTIENGA CAPÍTULO DE COMPRAS GUBERNAMENTALES
 NÚMERO DE IDENTIFICACIÓN EN COMPRANET: LA-50-OYR-0500YHD4D-17-2024
PROGRAMA "MOBILIARIO MÉDICO Y DE LABORATORIO PARA HOSPITALES PRIORITARIOS"

PART.	DESTINO	DESCRIPCIÓN	LICITANTE	EVALUACIÓN TÉCNICA
42	Baja California	CARTO PORTAEQUIDENTE.	SIEMPRE BIOMED SA DE CV INGENIERIA INTEGRAL PERSONALIZABLE SA DE CV TECNO ROBLES DE MÉXICO SA DE CV EDVAG CONCEPTOS COMERCIALES SA DE CV TECNO ROBLES DE MÉXICO SA DE CV INFRAESTRUCTURA HOSPITALARIA PROEMSA SA DE CV	CUMPLE NO CUMPLEN NO SE EMITE EVALUACIÓN POR SOBREPASAR EL TECHO PRESUPUESTAL NO SE EMITE EVALUACIÓN POR SOBREPASAR EL TECHO NO SE EMITE EVALUACIÓN POR SOBREPASAR EL TECHO PRESUPUESTAL CUMPLE
43	Baja California	CEPILERA PARA USO QUIRURGICO.	TECNO ROBLES DE MÉXICO SA DE CV INGENIERIA PRODUCTIVIDAD SA DE CV EDVAG CONCEPTOS COMERCIALES SA DE CV INGENIERIA MEXICANA SA DE CV INGENIERIA INTEGRAL PERSONALIZABLE SA DE CV INGENIERIA MEXICANA SA DE CV INFRAESTRUCTURA HOSPITALARIA PROEMSA SA DE CV	NO CUMPLEN NO SE EMITE EVALUACIÓN CON FUNDAMENTO EN EL ART. 36 LAASB NO SE EMITE EVALUACIÓN CON FUNDAMENTO EN EL ART. 36 LAASB NO SE EMITE EVALUACIÓN CON FUNDAMENTO EN EL ART. 36 LAASB NO SE EMITE EVALUACIÓN CON FUNDAMENTO EN EL ART. 36 LAASB NO SE EMITE EVALUACIÓN CON FUNDAMENTO EN EL ART. 36 LAASB NO SE EMITE EVALUACIÓN CON FUNDAMENTO EN EL ART. 36 LAASB NO SE EMITE EVALUACIÓN CON FUNDAMENTO EN EL ART. 36 LAASB
44	Baja California	CHAROLA CONTAPA PARA INSTRUMENTAL	SIEMPRE BIOMED SA DE CV MEXICO S.A. DE CV. INGENIERIA INTEGRAL PERSONALIZABLE SA DE CV INGENIERIA MEXICANA SA DE CV INGENIERIA PRODUCTIVIDAD SA DE CV MUEBLES LA FORJA DE JUAN ESCOBAR SA DE CV EDVAG CONCEPTOS COMERCIALES SA DE CV TECNO ROBLES DE MÉXICO SA DE CV	NO SE EMITE EVALUACIÓN CON FUNDAMENTO EN EL ART. 36 LAASB NO SE EMITE EVALUACIÓN CON FUNDAMENTO EN EL ART. 36 LAASB NO SE EMITE EVALUACIÓN CON FUNDAMENTO EN EL ART. 36 LAASB NO SE EMITE EVALUACIÓN CON FUNDAMENTO EN EL ART. 36 LAASB NO SE EMITE EVALUACIÓN CON FUNDAMENTO EN EL ART. 36 LAASB NO SE EMITE EVALUACIÓN CON FUNDAMENTO EN EL ART. 36 LAASB NO SE EMITE EVALUACIÓN CON FUNDAMENTO EN EL ART. 36 LAASB NO SE EMITE EVALUACIÓN CON FUNDAMENTO EN EL ART. 36 LAASB
45	Baja California	SONO PARA ADULTOS.	INGENIERIA INTEGRAL PERSONALIZABLE SA DE CV INGENIERIA MEXICANA SA DE CV BECONAR DE MEXICO S. DE RL DE CV MUEBLES LA FORJA DE JUAN ESCOBAR SA DE CV	NO SE EMITE EVALUACIÓN CON FUNDAMENTO EN EL ART. 36 LAASB NO SE EMITE EVALUACIÓN CON FUNDAMENTO EN EL ART. 36 LAASB NO SE EMITE EVALUACIÓN CON FUNDAMENTO EN EL ART. 36 LAASB NO SE EMITE EVALUACIÓN CON FUNDAMENTO EN EL ART. 36 LAASB
46	Baja California	EDMOTO PARA MENORES	SIEMPRE BIOMED SA DE CV INGENIERIA INTEGRAL PERSONALIZABLE SA DE CV INGENIERIA MEXICANA SA DE CV TECNO ROBLES DE MÉXICO SA DE CV	CUMPLE CUMPLE NO SE EMITE EVALUACIÓN CON FUNDAMENTO EN EL ART. 36 LAASB

37
 Felipe Carrillo PUERTO
 2024

37
 Felipe Carrillo PUERTO
 2024



GOBIERNO DE MEXICO



DIRECCIÓN DE ADMINISTRACIÓN
Unidad de Adquisiciones
Unidad de Contratación de Servicios
Coordinación Técnica de Adquisición de Bienes y Equipos y Patrimonio Físico

ACTA DE FALLO

LICITACIÓN PÚBLICA INTERNACIONAL ELECTRÓNICA BAJO COBERTURA DE TRATADOS DE LIBRE COMERCIO QUE CONTENGA CAPITULO DE COMPRAS GUBERNAMENTALES
NÚMERO DE IDENTIFICACIÓN EN COMPRANET: LA-50-OVR-050GYR040-T-2-2024
PROGRAMA "MOBILIARIO MÉDICO Y DE LABORATORIO PARA HOSPITALES PRIORITARIOS"

PART	DESTINO	DESCRIPCIÓN	LICITANTE	EVALUACIÓN TÉCNICA
			EDVAG CONCEPTOS COMERCIALES SA DE CV	NO SE EMITE EVALUACIÓN CON FUNDAMENTO EN EL ART. 36 LAASP
			TECNO ROBLES DE MEXICO SA DE CV	NO SE EMITE EVALUACIÓN CON FUNDAMENTO EN EL ART. 36 LAASP
			ERGONOMIA PRODUCTIVIDAD SA DE CV	NO SE EMITE EVALUACIÓN POR SOBREPASAR EL TECHO PRESUPUESTAL
			INFRAESTRUCTURA HOSPITALARIA PROMESA SA DE CV	CUMPLE
			IMPULSORA DE CONSULTORIA E INGENIERIA MEXICANA SA DE CV	NO CUMPLEN
			MUEBLES LA FORJA DE JUAN ESCOBAR SA DE CV	NO SE EMITE EVALUACIÓN CON FUNDAMENTO EN EL ART. 36 LAASP
			TECNOLOGIA INTEGRAL PERSONALIZABLE SA DE CV	NO SE EMITE EVALUACIÓN POR SOBREPASAR EL TECHO PRESUPUESTAL
50	BAJA CALIFORNIA	ESTANTE BÚRDA ESTERIL DE 50 CM	EDVAG CONCEPTOS COMERCIALES SA DE CV	NO SE EMITE EVALUACIÓN POR SOBREPASAR EL TECHO PRESUPUESTAL
			RECOMAR DE MEXICO S DE RL DE CV	NO SE EMITE EVALUACIÓN POR SOBREPASAR EL TECHO PRESUPUESTAL
			TECNO ROBLES DE MEXICO SA DE CV	NO SE EMITE EVALUACIÓN POR SOBREPASAR EL TECHO PRESUPUESTAL
			ERGONOMIA PRODUCTIVIDAD SA DE CV	NO SE EMITE EVALUACIÓN POR SOBREPASAR EL TECHO PRESUPUESTAL
51	BAJA CALIFORNIA	REAFORTINERO DE ALUMINIO CON EXTENSION TELESCOPICA	EDVAG CONCEPTOS COMERCIALES SA DE CV	NO SE EMITE EVALUACIÓN POR SOBREPASAR EL TECHO PRESUPUESTAL
			SEMPROF BIOMED SA DE CV	CUMPLE
			CARLOS ARTURO GARCIA RIVERA DE CV	NO CUMPLEN
52	BAJA CALIFORNIA	JARDINERA DE PIEDRA	EDVAG CONCEPTOS COMERCIALES SA DE CV	NO SE EMITE EVALUACIÓN POR SOBREPASAR EL TECHO PRESUPUESTAL
			TECNO ROBLES DE MEXICO SA DE CV	NO SE EMITE EVALUACIÓN POR SOBREPASAR EL TECHO PRESUPUESTAL
53	BAJA CALIFORNIA	LAMPARA DE LUZ INTENSA	EDVAG CONCEPTOS COMERCIALES SA DE CV	NO CUMPLEN
54	BAJA CALIFORNIA	LAMPARA DE PIEDRA RODABLE	CARLOS ARTURO GARCIA RIVERA DE CV	NO CUMPLEN
			SEMPROF BIOMED SA DE CV	CUMPLE

39

Quinta calle 2014, C.P. 44100, Acapulco de Guerrero, Guerrero, Gto. de México
Tel. 0228-2811111, ext. 3432
www.gob.mx/impulsora



2024 Felipe Carrillo PUERTO



GOBIERNO DE MEXICO



DIRECCIÓN DE ADMINISTRACIÓN
Unidad de Adquisiciones
Unidad de Contratación de Servicios
Coordinación Técnica de Adquisición de Bienes y Equipos y Patrimonio Físico

ACTA DE FALLO

LICITACIÓN PÚBLICA INTERNACIONAL ELECTRÓNICA BAJO COBERTURA DE TRATADOS DE LIBRE COMERCIO QUE CONTENGA CAPITULO DE COMPRAS GUBERNAMENTALES
NÚMERO DE IDENTIFICACIÓN EN COMPRANET: LA-50-OVR-050GYR040-T-2-2024
PROGRAMA "MOBILIARIO MÉDICO Y DE LABORATORIO PARA HOSPITALES PRIORITARIOS"

PART	DESTINO	DESCRIPCIÓN	LICITANTE	EVALUACIÓN TÉCNICA
			EDVAG CONCEPTOS COMERCIALES SA DE CV	NO SE EMITE EVALUACIÓN CON FUNDAMENTO EN EL ART. 36 LAASP
			IMPULSORA DE CONSULTORIA E INGENIERIA MEXICANA SA DE CV	NO SE EMITE EVALUACIÓN CON FUNDAMENTO EN EL ART. 36 LAASP
			SEMPROF BIOMED SA DE CV	CUMPLE
			MUEBLES LA FORJA DE JUAN ESCOBAR SA DE CV	CUMPLE
			IMPULSORA DE CONSULTORIA E INGENIERIA MEXICANA SA DE CV	NO SE EMITE EVALUACIÓN CON FUNDAMENTO EN EL ART. 36 LAASP
55	BAJA CALIFORNIA	MESA CASRO ANESTESIOLOGO DE 70 CM	TECNOLOGIA INTEGRAL PERSONALIZABLE SA DE CV	NO SE EMITE EVALUACIÓN POR SOBREPASAR EL TECHO PRESUPUESTAL
			EDVAG CONCEPTOS COMERCIALES SA DE CV	NO SE EMITE EVALUACIÓN POR SOBREPASAR EL TECHO PRESUPUESTAL
			TECNO ROBLES DE MEXICO SA DE CV	NO SE EMITE EVALUACIÓN POR SOBREPASAR EL TECHO PRESUPUESTAL
			MUEBLES LA FORJA DE JUAN ESCOBAR SA DE CV	CUMPLE
56	BAJA CALIFORNIA	MESA DE INGENIERIA PARA ENSAMBLAR CON REPISA INTERMEDIA	EDVAG CONCEPTOS COMERCIALES SA DE CV	NO SE EMITE EVALUACIÓN POR SOBREPASAR EL TECHO PRESUPUESTAL
			TECNOLOGIA INTEGRAL PERSONALIZABLE SA DE CV	NO SE EMITE EVALUACIÓN POR SOBREPASAR EL TECHO PRESUPUESTAL
			ATI CONSULTING MEDICO DE MEXICO SA DE CV	NO CUMPLEN
			SEMPROF BIOMED SA DE CV	CUMPLE
			TECNOLOGIA INTEGRAL PERSONALIZABLE SA DE CV	NO SE EMITE EVALUACIÓN CON FUNDAMENTO EN EL ART. 36 LAASP
			CARLOS ARTURO GARCIA RIVERA DE CV	NO SE EMITE EVALUACIÓN CON FUNDAMENTO EN EL ART. 36 LAASP
			ERGONOMIA PRODUCTIVIDAD SA DE CV	NO SE EMITE EVALUACIÓN CON FUNDAMENTO EN EL ART. 36 LAASP
			IMPULSORA DE CONSULTORIA E INGENIERIA MEXICANA SA DE CV	NO SE EMITE EVALUACIÓN CON FUNDAMENTO EN EL ART. 36 LAASP
			MUEBLES LA FORJA DE JUAN ESCOBAR SA DE CV	NO SE EMITE EVALUACIÓN CON FUNDAMENTO EN EL ART. 36 LAASP
			INVENTOS DIAGNOSTICS MEDICO SA DE CV	NO SE EMITE EVALUACIÓN CON FUNDAMENTO EN EL ART. 36 LAASP
			EDVAG CONCEPTOS COMERCIALES SA DE CV	NO SE EMITE EVALUACIÓN POR SOBREPASAR EL TECHO PRESUPUESTAL
			TECNO ROBLES DE MEXICO SA DE CV	NO SE EMITE EVALUACIÓN POR SOBREPASAR EL TECHO PRESUPUESTAL

40

Quinta calle 2014, C.P. 44100, Acapulco de Guerrero, Guerrero, Gto. de México
Tel. 0228-2811111, ext. 3432
www.gob.mx/impulsora



2024 Felipe Carrillo PUERTO

ACTA DE FALLO

LICITACION PÚBLICA INTERNACIONAL ELECTRÓNICA BAJO COBERTURA DE TRATADOS DE LIBRE COMERCIO QUE CONTENGA CAPÍTULO DE COMPRAS GUBERNAMENTALES
 NÚMERO DE IDENTIFICACIÓN EN COMPRANET: LA-50-CYR-050CYR04P-T-22024
 PROGRAMA "MOBILIARIO MÉDICO Y DE LABORATORIO PARA HOSPITALES PRIORITARIOS"

PART.	DESTINO	DESCRIPCIÓN	LICITANTE	EVALUACIÓN TÉCNICA
66	Baja California	MESA PARA EXPLORACION PEDIATRICA.	BECHTOLD DE MEXICO S. DE RL DE CV	PREPUESTAL NO SE EMITE EVALUACION POR SOBREPASAR EL TECHO PRESUPUESTAL
67	Baja California	MESA PARA INSTRUMENTAL QUIRURGICO.	MUEBLES LA FORJA DE JUAN DE CV	CUMPLE
68	Baja California	MESA PARA PREHISTORIA.	EDVAG CONCEPTOS COMERCIALES SA DE CV	NO SE EMITE EVALUACION POR SOBREPASAR EL TECHO PRESUPUESTAL
69	Baja California	MESA PARA PREHISTORIA.	INGENIERIA MEXICANA SA DE CV	CUMPLE
70	Baja California	MESA PARA PREHISTORIA.	SEMPROF BIOMED SA DE CV	NO SE EMITE EVALUACION POR SOBREPASAR EL TECHO PRESUPUESTAL
71	Baja California	MESA PARA PREHISTORIA.	INGENIERIA MEXICANA SA DE CV	CUMPLE

41
 Dirección de Equipos y Mobiliario Médico, C. P. Martínez, Calle de la Libertad, No. 2127, Zona Industrial, San Nicolás de los Ríos, Baja California Sur, México.
 2024
 Felipe Carrillo PUERTO

ACTA DE FALLO

LICITACION PÚBLICA INTERNACIONAL ELECTRÓNICA BAJO COBERTURA DE TRATADOS DE LIBRE COMERCIO QUE CONTENGA CAPÍTULO DE COMPRAS GUBERNAMENTALES
 NÚMERO DE IDENTIFICACIÓN EN COMPRANET: LA-50-CYR-050CYR04P-T-22024
 PROGRAMA "MOBILIARIO MÉDICO Y DE LABORATORIO PARA HOSPITALES PRIORITARIOS"

PART.	DESTINO	DESCRIPCIÓN	LICITANTE	EVALUACIÓN TÉCNICA
72	Baja California	MESA PUENTE.	MUEBLES LA FORJA DE JUAN DE CV	NO SE EMITE EVALUACION POR SOBREPASAR EL TECHO PRESUPUESTAL
73	Baja California	MESA RIGIDA DE MADRETA.	EDVAG CONCEPTOS COMERCIALES SA DE CV	NO SE EMITE EVALUACION POR SOBREPASAR EL TECHO PRESUPUESTAL
74	Baja California	MESA RIGIDA DE MADRETA.	INGENIERIA MEXICANA SA DE CV	CUMPLE

Dirección de Equipos y Mobiliario Médico, C. P. Martínez, Calle de la Libertad, No. 2127, Zona Industrial, San Nicolás de los Ríos, Baja California Sur, México.
 2024
 Felipe Carrillo PUERTO

ANEXOS
 DIVISIÓN DE CONTRATOS

ACTA DE FALLO

LICITACIÓN PÚBLICA INTERNACIONAL ELECTRÓNICA BAJO COBERTURA DE TRATADOS DE LIBRE COMERCIO QUE CONTENGA CAPITULO DE COMPRAS GUBERNAMENTALES
NÚMERO DE IDENTIFICACION EN COMPRANET LA-50-GVR-0500VRO40-T-2-2024
PROGRAMA "MOBILIARIO MÉDICO Y DE LABORATORIO PARA HOSPITALES PRIORITARIOS"

PART.	DESTINO	DESCRIPCIÓN	LICITANTE	EVALUACIÓN TÉCNICA
			ERGONOMIA PRODUCTIVIDAD SA DE CV	NO SE EMITE EVALUACION CON FUNDAMENTO EN EL ART. 36 LAMASP.
			EDVAG CONCEPTOS COMERCIALES SA DE CV	NO SE EMITE EVALUACION POR SOBREPASAR EL TECHO PRESUPUESTAL
			TECNO ROBLES DE MEXICO SA DE CV	CUMPLE
			IMPULSORA DE CONSULTORIA E INGENIERIA MEXICANA SA DE CV	CUMPLE
75	Baja CALIFORNIA	REJISA DE 20CM CONTRA MUJRO.	TECNO ROBLES LA FORMA DE JUAN ESCOBAR SA DE CV	NO SE EMITE EVALUACION CON FUNDAMENTO EN EL ART. 36 LAMASP SOBREPASAR EL TECHO PRESUPUESTAL
			IMPULSORA DE CONSULTORIA E INGENIERIA MEXICANA SA DE CV	CUMPLE
76	Baja CALIFORNIA	PRENSA DE REDEM CERRAMONIC.	IMPULSORA DE CONSULTORIA E INGENIERIA MEXICANA SA DE CV	NO SE EMITE EVALUACION POR SOBREPASAR EL TECHO PRESUPUESTAL
			EDVAG CONCEPTOS COMERCIALES SA DE CV	NO SE EMITE EVALUACION POR SOBREPASAR EL TECHO PRESUPUESTAL
			NETA DIAGNOSTICOS MEXICO SA DE CV	CUMPLE
			ERGONOMIA PRODUCTIVIDAD SA DE CV	CUMPLE
77	Baja CALIFORNIA	BIEL PORTAVENGOLISE.	TECNO ROBLES DE MEXICO SA DE CV	NO SE EMITE EVALUACION CON FUNDAMENTO EN EL ART. 36 LAMASP
			EDVAG CONCEPTOS COMERCIALES SA DE CV	NO SE EMITE EVALUACION CON FUNDAMENTO EN EL ART. 36 LAMASP
			IMPULSORA DE CONSULTORIA E INGENIERIA MEXICANA SA DE CV	NO SE EMITE EVALUACION CON FUNDAMENTO EN EL ART. 36 LAMASP
			SERPROF BIOMED SA DE CV	CUMPLE
			INFRAESTRUCTURA HOSPITALARIA PROBIENSA SA DE CV	CUMPLE
78	Baja CALIFORNIA	RINCON DE ACERO INOXIDABLE DE 30 CM CUBICOS.	TECNO ROBLES DE MEXICO SA DE CV	NO SE EMITE EVALUACION CON FUNDAMENTO EN EL ART. 36 LAMASP
			IMPULSORA DE CONSULTORIA E INGENIERIA MEXICANA SA DE CV	NO SE EMITE EVALUACION CON FUNDAMENTO EN EL ART. 36 LAMASP
			EDVAG CONCEPTOS COMERCIALES SA DE CV	NO SE EMITE EVALUACION CON FUNDAMENTO EN EL ART. 36 LAMASP
			INFRAESTRUCTURA HOSPITALARIA PROBIENSA SA DE CV	CUMPLE
79	Baja CALIFORNIA	RINCON DE ACERO INOXIDABLE DE 500 ML.	TECNO ROBLES DE MEXICO SA DE CV	NO SE EMITE EVALUACION CON FUNDAMENTO EN EL ART. 36 LAMASP
			IMPULSORA DE CONSULTORIA E INGENIERIA MEXICANA SA DE CV	NO SE EMITE EVALUACION CON FUNDAMENTO EN EL ART. 36 LAMASP
			EDVAG CONCEPTOS COMERCIALES SA DE CV	NO SE EMITE EVALUACION CON FUNDAMENTO EN EL ART. 36 LAMASP
			INFRAESTRUCTURA HOSPITALARIA PROBIENSA SA DE CV	CUMPLE
			IMPULSORA DE CONSULTORIA E INGENIERIA MEXICANA SA DE CV	NO SE EMITE EVALUACION CON FUNDAMENTO EN EL ART. 36 LAMASP
			EDVAG CONCEPTOS COMERCIALES SA DE CV	NO SE EMITE EVALUACION CON FUNDAMENTO EN EL ART. 36 LAMASP
			INFRAESTRUCTURA HOSPITALARIA PROBIENSA SA DE CV	CUMPLE
80	Baja CALIFORNIA	SILLA DE RUEDAS CON DISCANSARIES.	ERGONOMIA PRODUCTIVIDAD SA DE CV	NO SE EMITE EVALUACION CON FUNDAMENTO EN EL ART. 36 LAMASP
			EDVAG CONCEPTOS COMERCIALES SA DE CV	NO SE EMITE EVALUACION CON FUNDAMENTO EN EL ART. 36 LAMASP
			TECNO ROBLES DE MEXICO SA DE CV	NO SE EMITE EVALUACION CON FUNDAMENTO EN EL ART. 36 LAMASP
			SERPROF BIOMED SA DE CV	CUMPLE
			INFRAESTRUCTURA HOSPITALARIA PROBIENSA SA DE CV	CUMPLE
81	Baja CALIFORNIA	VASO PARA MEDICAMENTOS DE 30 CM CUBICOS.	TECNO ROBLES DE MEXICO SA DE CV	NO SE EMITE EVALUACION CON FUNDAMENTO EN EL ART. 36 LAMASP
			IMPULSORA DE CONSULTORIA E INGENIERIA MEXICANA SA DE CV	NO SE EMITE EVALUACION CON FUNDAMENTO EN EL ART. 36 LAMASP
			EDVAG CONCEPTOS COMERCIALES SA DE CV	NO SE EMITE EVALUACION CON FUNDAMENTO EN EL ART. 36 LAMASP
			INFRAESTRUCTURA HOSPITALARIA PROBIENSA SA DE CV	CUMPLE
82	Baja CALIFORNIA	VASO PARA MEDICAMENTOS DE 10 CM CUBICOS.	TECNO ROBLES DE MEXICO SA DE CV	NO SE EMITE EVALUACION CON FUNDAMENTO EN EL ART. 36 LAMASP
			IMPULSORA DE CONSULTORIA E INGENIERIA MEXICANA SA DE CV	NO SE EMITE EVALUACION CON FUNDAMENTO EN EL ART. 36 LAMASP
			EDVAG CONCEPTOS COMERCIALES SA DE CV	NO SE EMITE EVALUACION CON FUNDAMENTO EN EL ART. 36 LAMASP
			INFRAESTRUCTURA HOSPITALARIA PROBIENSA SA DE CV	CUMPLE
83	Baja CALIFORNIA	VASO PARA MEDICAMENTOS DE 10 CM CUBICOS.	INFRAESTRUCTURA HOSPITALARIA PROBIENSA SA DE CV	NO SE EMITE EVALUACION CON FUNDAMENTO EN EL ART. 36 LAMASP

ACTA DE FALLO

LICITACIÓN PÚBLICA INTERNACIONAL ELECTRÓNICA BAJO COBERTURA DE TRATADOS DE LIBRE COMERCIO QUE CONTENGA CAPITULO DE COMPRAS GUBERNAMENTALES
NÚMERO DE IDENTIFICACION EN COMPRANET LA-50-GVR-0500VRO40-T-2-2024
PROGRAMA "MOBILIARIO MÉDICO Y DE LABORATORIO PARA HOSPITALES PRIORITARIOS"

PART.	DESTINO	DESCRIPCIÓN	LICITANTE	EVALUACIÓN TÉCNICA
			IMPULSORA DE CONSULTORIA E INGENIERIA MEXICANA SA DE CV	NO SE EMITE EVALUACION CON FUNDAMENTO EN EL ART. 36 LAMASP
			CARLOS ARTURO GARCIA RIVERA	NO SE EMITE EVALUACION CON FUNDAMENTO EN EL ART. 36 LAMASP
			SERPROF BIOMED SA DE CV	CUMPLE
			INFRAESTRUCTURA HOSPITALARIA PROBIENSA SA DE CV	CUMPLE
79	Baja CALIFORNIA	RINCON DE ACERO INOXIDABLE DE 500 ML.	TECNO ROBLES DE MEXICO SA DE CV	NO SE EMITE EVALUACION CON FUNDAMENTO EN EL ART. 36 LAMASP
			IMPULSORA DE CONSULTORIA E INGENIERIA MEXICANA SA DE CV	NO SE EMITE EVALUACION CON FUNDAMENTO EN EL ART. 36 LAMASP
			EDVAG CONCEPTOS COMERCIALES SA DE CV	NO SE EMITE EVALUACION CON FUNDAMENTO EN EL ART. 36 LAMASP
			INFRAESTRUCTURA HOSPITALARIA PROBIENSA SA DE CV	CUMPLE
			IMPULSORA DE CONSULTORIA E INGENIERIA MEXICANA SA DE CV	NO SE EMITE EVALUACION CON FUNDAMENTO EN EL ART. 36 LAMASP
			EDVAG CONCEPTOS COMERCIALES SA DE CV	NO SE EMITE EVALUACION CON FUNDAMENTO EN EL ART. 36 LAMASP
			INFRAESTRUCTURA HOSPITALARIA PROBIENSA SA DE CV	CUMPLE
80	Baja CALIFORNIA	SILLA DE RUEDAS CON DISCANSARIES.	ERGONOMIA PRODUCTIVIDAD SA DE CV	NO SE EMITE EVALUACION CON FUNDAMENTO EN EL ART. 36 LAMASP
			EDVAG CONCEPTOS COMERCIALES SA DE CV	NO SE EMITE EVALUACION CON FUNDAMENTO EN EL ART. 36 LAMASP
			TECNO ROBLES DE MEXICO SA DE CV	NO SE EMITE EVALUACION CON FUNDAMENTO EN EL ART. 36 LAMASP
			SERPROF BIOMED SA DE CV	CUMPLE
			INFRAESTRUCTURA HOSPITALARIA PROBIENSA SA DE CV	CUMPLE
81	Baja CALIFORNIA	VASO PARA MEDICAMENTOS DE 30 CM CUBICOS.	TECNO ROBLES DE MEXICO SA DE CV	NO SE EMITE EVALUACION CON FUNDAMENTO EN EL ART. 36 LAMASP
			IMPULSORA DE CONSULTORIA E INGENIERIA MEXICANA SA DE CV	NO SE EMITE EVALUACION CON FUNDAMENTO EN EL ART. 36 LAMASP
			EDVAG CONCEPTOS COMERCIALES SA DE CV	NO SE EMITE EVALUACION CON FUNDAMENTO EN EL ART. 36 LAMASP
			INFRAESTRUCTURA HOSPITALARIA PROBIENSA SA DE CV	CUMPLE
82	Baja CALIFORNIA	VASO PARA MEDICAMENTOS DE 10 CM CUBICOS.	TECNO ROBLES DE MEXICO SA DE CV	NO SE EMITE EVALUACION CON FUNDAMENTO EN EL ART. 36 LAMASP
			IMPULSORA DE CONSULTORIA E INGENIERIA MEXICANA SA DE CV	NO SE EMITE EVALUACION CON FUNDAMENTO EN EL ART. 36 LAMASP
			EDVAG CONCEPTOS COMERCIALES SA DE CV	NO SE EMITE EVALUACION CON FUNDAMENTO EN EL ART. 36 LAMASP
			INFRAESTRUCTURA HOSPITALARIA PROBIENSA SA DE CV	CUMPLE
83	Baja CALIFORNIA	VASO PARA MEDICAMENTOS DE 10 CM CUBICOS.	INFRAESTRUCTURA HOSPITALARIA PROBIENSA SA DE CV	NO SE EMITE EVALUACION CON FUNDAMENTO EN EL ART. 36 LAMASP

ACTA DE FALLO

LICITACIÓN PÚBLICA INTERNACIONAL ELECTRÓNICA BAJO COBERTURA DE TRATADOS DE LIBRE COMERCIO QUE CONTENGA CAPÍTULO DE COMPRAS GUBERNAMENTALES. NÚMERO DE IDENTIFICACIÓN EN COMPRANET.LA-50-CVR-050CVR040-T-2-2024. PROGRAMA "MOBILIARIO MÉDICO Y DE LABORATORIO PARA HOSPITALES PRIORITARIOS"

PART.	DESTINO	DESCRIPCIÓN	LICITANTE	EVALUACIÓN TÉCNICA
88	BAJA CALIFORNIA	BAJA CALIFORNIA	EDVAC CONCEPTOS COMERCIALES SA DE CV	NO SE EMITE EVALUACIÓN CON FUNDAMENTO EN EL ART. 36 LAASP
89	BAJA CALIFORNIA	BAJA CALIFORNIA	EDVAC CONCEPTOS COMERCIALES SA DE CV	NO SE EMITE EVALUACIÓN CON FUNDAMENTO EN EL ART. 36 LAASP
90	BAJA CALIFORNIA	BAJA CALIFORNIA	EDVAC CONCEPTOS COMERCIALES SA DE CV	NO SE EMITE EVALUACIÓN CON FUNDAMENTO EN EL ART. 36 LAASP
91	BAJA CALIFORNIA	BAJA CALIFORNIA	EDVAC CONCEPTOS COMERCIALES SA DE CV	NO SE EMITE EVALUACIÓN CON FUNDAMENTO EN EL ART. 36 LAASP
94	BAJA CALIFORNIA	BAJA CALIFORNIA	EDVAC CONCEPTOS COMERCIALES SA DE CV	NO SE EMITE EVALUACIÓN CON FUNDAMENTO EN EL ART. 36 LAASP

ANEXOS
DIVISIÓN DE CONTRATOS

ACTA DE FALLO

LICITACIÓN PÚBLICA INTERNACIONAL ELECTRÓNICA BAJO COBERTURA DE TRATADOS DE LIBRE COMERCIO QUE CONTENGA CAPÍTULO DE COMPRAS GUBERNAMENTALES. NÚMERO DE IDENTIFICACIÓN EN COMPRANET.LA-50-CVR-050CVR040-T-2-2024. PROGRAMA "MOBILIARIO MÉDICO Y DE LABORATORIO PARA HOSPITALES PRIORITARIOS"

PART.	DESTINO	DESCRIPCIÓN	LICITANTE	EVALUACIÓN TÉCNICA
82	BAJA CALIFORNIA	BANCUETA DE ALUMINIO	EDVAC CONCEPTOS COMERCIALES SA DE CV	CUMPLE
85	BAJA CALIFORNIA	BANCA CHASIS LONGUET	EDVAC CONCEPTOS COMERCIALES SA DE CV	CUMPLE
86	BAJA CALIFORNIA	LITERAS METÁLICAS	EDVAC CONCEPTOS COMERCIALES SA DE CV	CUMPLE
87	BAJA CALIFORNIA	ORINAL PARA VARONES	EDVAC CONCEPTOS COMERCIALES SA DE CV	CUMPLE



GOBIERNO DE MEXICO



DIRECCIÓN DE ADMINISTRACIÓN
 Con unidades de apoyo de: de Bienes, de Contratación de Servicios,
 de Coordinación, de Atención al Ciudadano, de Bienes de Inversión y Activos,
 de Coordinación, de Atención al Ciudadano, de Bienes de Inversión y Activos,
 de Coordinación de Equipos y Establecimientos de Salud

ACTA DE FALLO

LICITACIÓN PÚBLICA INTERNACIONAL ELECTRÓNICA BAJO COBERTURA DE TRATADOS DE LIBRE COMERCIO QUE CONTENGA CAPÍTULO DE COMPRAS GUBERNAMENTALES. NÚMERO DE IDENTIFICACIÓN EN COMPRANET LA-SG-YR-050670497-2-2024. PROGRAMA "MOBILIARIO MÉDICO Y DE LABORATORIO PARA HOSPITALES PRIORITARIOS"

PART	DESTINO	DESCRIPCIÓN	LICITANTE	EVALUACIÓN TÉCNICA
95	BAYA CALIFORNIA	CABRO PARA CUBIERTURAS EN ABS.	INGENIERIA DE CONSULTORIA E INGENIERIA MEXICANA SA DE CV	NO CUMPLEN
96	BAYA CALIFORNIA	CABRO PARA SOPORTA SÓLIDA CON TAPA Y APERTURA DE PEDAL	SERPROF BIOMED SA DE CV	CUMPLE
100	BAYA CALIFORNIA	SILON DE EXTRACCIONES	EDVAG CONCEPTOS COMERCIALES SA DE CV	CUMPLE
101	BAYA CALIFORNIA	VESTIDOR CON ARMARIO PARA CONSULTORIO	EDVAG CONCEPTOS COMERCIALES SA DE CV	CUMPLE
102	BAYA CALIFORNIA	MESA ALTA DE 90 CM CON RESPALDO Y PUERTAS ABATIBLES.	MESA ALTA DE 90 CM SIN RESPALDO Y PUERTAS ABATIBLES.	CUMPLE
103	BAYA CALIFORNIA	MESA ALTA DE 120 CM DE TRABAJO PARA USUARIOS CON RESPALDO.	INGENIERIA INTEGRAL PERSONALIZABLE SA DE CV	CUMPLE
104	BAYA CALIFORNIA	MESA ALTA DE 120 CM SIN RESPALDO Y PUERTAS ABATIBLES.	INGENIERIA INTEGRAL PERSONALIZABLE SA DE CV	CUMPLE

87

2024 Felipe Carrillo PUERTO

Resolución del área de Bienes de Inversión y Activos, de conformidad con el artículo 100 del Reglamento de Bienes de Inversión y Activos, del 15 de mayo de 2024.



GOBIERNO DE MEXICO



DIRECCIÓN DE ADMINISTRACIÓN
 Con unidades de apoyo de: de Bienes, de Contratación de Servicios,
 de Coordinación, de Atención al Ciudadano, de Bienes de Inversión y Activos,
 de Coordinación de Equipos y Establecimientos de Salud

ACTA DE FALLO

LICITACIÓN PÚBLICA INTERNACIONAL ELECTRÓNICA BAJO COBERTURA DE TRATADOS DE LIBRE COMERCIO QUE CONTENGA CAPÍTULO DE COMPRAS GUBERNAMENTALES. NÚMERO DE IDENTIFICACIÓN EN COMPRANET LA-SG-YR-050670497-2-2024. PROGRAMA "MOBILIARIO MÉDICO Y DE LABORATORIO PARA HOSPITALES PRIORITARIOS"

PART	DESTINO	DESCRIPCIÓN	LICITANTE	EVALUACIÓN TÉCNICA
105	BAYA CALIFORNIA	MESA ALTA DE 120 CM SIN RESPALDO Y PUERTAS ABATIBLES.	MESA ALTA DE 120 CM SIN RESPALDO Y PUERTAS ABATIBLES.	CUMPLE
106	BAYA CALIFORNIA	MESA ALTA DE 120 CM SIN RESPALDO Y PUERTAS ABATIBLES.	INGENIERIA INTEGRAL PERSONALIZABLE SA DE CV	CUMPLE
107	BAYA CALIFORNIA	MESA ALTA DE 120 CM SIN RESPALDO Y PUERTAS ABATIBLES.	INGENIERIA INTEGRAL PERSONALIZABLE SA DE CV	CUMPLE
109	CHIAPAS	CABRO CAMILLA TIPO TRANSFER (LATERAL)	TECNOLOGIA INTEGRAL PERSONALIZABLE SA DE CV	CUMPLE
110	CHIAPAS	ARMERÍA ELÉCTRICA	EDVAG CONCEPTOS COMERCIALES SA DE CV	CUMPLE
111	CHIAPAS	MOBILIDAD PARA CONSULTORIO	DISTRIBUIDORA ARKAN KUAN SAS DE CV	CUMPLE

88

2024 Felipe Carrillo PUERTO

Resolución del área de Bienes de Inversión y Activos, de conformidad con el artículo 100 del Reglamento de Bienes de Inversión y Activos, del 15 de mayo de 2024.



ACTA DE FALLO

LICITACIÓN PÚBLICA INTERNACIONAL ELECTRÓNICA BAJO COBERTURA DE TRATADOS DE LIBRE COMERCIO QUE CONTIENGA CAPÍTULO DE COMPRAS GUBERNAMENTALES. NÚMERO DE IDENTIFICACIÓN EN COMPRANET: LA-50-GVR-050GVR040-T-2-2024. PROGRAMA "MOBILIARIO MÉDICO Y DE LABORATORIO PARA HOSPITALES PRIORITARIOS"

PART.	DESTINO	DESCRIPCIÓN	licitante	EVALUACIÓN TÉCNICA
117	CHIAPAS	MÓDULO PARA CONSULTA MÉDICA AGUARDANDO.	EDVAC CONCEPTOS COMERCIALES SA DE CV MUEBLES LA FORJA DE JUAN ESCOBAR SA DE CV ERGONOMIA PRODUCTIVIDAD SA DE CV IDIBESA BIENES Y SERVICIOS SA DE CV DISTRIBUIDORA AXKAN KUALISAS DE CV EDVAC CONCEPTOS COMERCIALES SA DE CV MUEBLES LA FORJA DE JUAN ESCOBAR SA DE CV ERGONOMIA PRODUCTIVIDAD SA DE CV	CUMPLE NO SE EMITE EVALUACIÓN CON FUNDAMENTO EN EL ART. 36 LAASFP NO SE EMITE EVALUACIÓN CON FUNDAMENTO EN EL ART. 36 LAASFP NO CUMPLEN CUMPLE NO SE EMITE EVALUACIÓN CON FUNDAMENTO EN EL ART. 36 LAASFP NO SE EMITE EVALUACIÓN CON FUNDAMENTO EN EL ART. 36 LAASFP NO SE EMITE EVALUACIÓN CON FUNDAMENTO EN EL ART. 36 LAASFP
118	CHIAPAS	MESA ALTA DE 180 CM CON CUBIERTA CENTRAL	EDVAC CONCEPTOS COMERCIALES SA DE CV MUEBLES LA FORJA DE JUAN ESCOBAR SA DE CV LISTA SUMINISTROS MEDICOS SA DE CV ERGONOMIA PRODUCTIVIDAD SA DE CV FENELGON INTEGRAL RESPONSABILIDADES SA DE CV DISTRIBUIDORA AXKAN KUALISAS DE CV EDVAC CONCEPTOS COMERCIALES SA DE CV	CUMPLE NO SE EMITE EVALUACIÓN CON FUNDAMENTO EN EL ART. 36 LAASFP NO CUMPLEN CUMPLE NO SE EMITE EVALUACIÓN CON FUNDAMENTO EN EL ART. 36 LAASFP NO SE EMITE EVALUACIÓN CON FUNDAMENTO EN EL ART. 36 LAASFP CUMPLE
119	CHIAPAS	FAJRO PARA SUPERMERCADO	EDVAC CONCEPTOS COMERCIALES SA DE CV	CUMPLE
120	CHIAPAS	GABINETE BASE PARA EXTRACCIÓN	EDVAC CONCEPTOS COMERCIALES SA DE CV	CUMPLE
122	CHIAPAS	CABRO Y CACHERO	SERRIFE BIENES SA DE CV EDVAC CONCEPTOS COMERCIALES SA DE CV	NO CUMPLEN CUMPLE

491
 Documento 241, Proceso de Selección de Bases de Asesoría en Materia de Inversión y Activos, 24 de febrero de 2024, 14:00 hrs.
 Felipe Carrillo Puerto



2024
 Felipe Carrillo
 PUERTO



ACTA DE FALLO

LICITACIÓN PÚBLICA INTERNACIONAL ELECTRÓNICA BAJO COBERTURA DE TRATADOS DE LIBRE COMERCIO QUE CONTIENGA CAPÍTULO DE COMPRAS GUBERNAMENTALES. NÚMERO DE IDENTIFICACIÓN EN COMPRANET: LA-50-GVR-050GVR040-T-2-2024. PROGRAMA "MOBILIARIO MÉDICO Y DE LABORATORIO PARA HOSPITALES PRIORITARIOS"

PART.	DESTINO	DESCRIPCIÓN	licitante	EVALUACIÓN TÉCNICA
123	CHIAPAS	CAJAS DISTRIBUIDORAS DE MEDICINAS	DISTRIBUIDORA AXKAN KUALISAS DE CV ERGONOMIA PRODUCTIVIDAD SA DE CV DISTRIBUIDORA AXKAN KUALISAS DE CV EDVAC CONCEPTOS COMERCIALES SA DE CV ERGONOMIA PRODUCTIVIDAD SA DE CV FRAGORONIA PRODUCTIVIDAD SA DE CV	NO SE EMITE EVALUACIÓN CON FUNDAMENTO EN EL ART. 36 LAASFP NO SE EMITE EVALUACIÓN CON FUNDAMENTO EN EL ART. 36 LAASFP NO SE EMITE EVALUACIÓN CON FUNDAMENTO EN EL ART. 36 LAASFP NO SE EMITE EVALUACIÓN CON FUNDAMENTO EN EL ART. 36 LAASFP NO SE EMITE EVALUACIÓN CON FUNDAMENTO EN EL ART. 36 LAASFP NO SE EMITE EVALUACIÓN CON FUNDAMENTO EN EL ART. 36 LAASFP CUMPLE
124	CHIAPAS	GABINETE PARATOMA 110 MUEBLES	EDVAC CONCEPTOS COMERCIALES SA DE CV MESA ALTA DE 180 CM CON CUBIERTA LATERAL	NO SE EMITE EVALUACIÓN CON FUNDAMENTO EN EL ART. 36 LAASFP CUMPLE
125	CHIAPAS	MESA ALTA DE 180 CM CON CUBIERTA LATERAL	DISTRIBUIDORA AXKAN KUALISAS DE CV EDVAC CONCEPTOS COMERCIALES SA DE CV ERGONOMIA PRODUCTIVIDAD SA DE CV DISTRIBUIDORA AXKAN KUALISAS DE CV	NO SE EMITE EVALUACIÓN CON FUNDAMENTO EN EL ART. 36 LAASFP CUMPLE NO SE EMITE EVALUACIÓN CON FUNDAMENTO EN EL ART. 36 LAASFP CUMPLE
126	CHIAPAS	MESA ALTA DE 180 CM CON CUBIERTA DE ACERO INOXIDABLE	EDVAC CONCEPTOS COMERCIALES SA DE CV MUEBLES LA FORJA DE JUAN ESCOBAR SA DE CV TECHO ROBLES DE MEXICO SA DE CV	NO SE EMITE EVALUACIÓN CON FUNDAMENTO EN EL ART. 36 LAASFP NO SE EMITE EVALUACIÓN CON FUNDAMENTO EN EL ART. 36 LAASFP NO SE EMITE EVALUACIÓN CON FUNDAMENTO EN EL ART. 36 LAASFP
127	CHIAPAS	MESA ALTA DE 180 CM CON CUBIERTA DE ACERO INOXIDABLE	MUEBLES LA FORJA DE JUAN ESCOBAR SA DE CV DISTRIBUIDORA AXKAN KUALISAS DE CV	NO SE EMITE EVALUACIÓN CON FUNDAMENTO EN EL ART. 36 LAASFP NO SE EMITE EVALUACIÓN CON FUNDAMENTO EN EL ART. 36 LAASFP CUMPLE

50
 Documento 241, Proceso de Selección de Bases de Asesoría en Materia de Inversión y Activos, 24 de febrero de 2024, 14:00 hrs.
 Felipe Carrillo Puerto



2024
 Felipe Carrillo
 PUERTO

ANEXOS
DIVISIÓN DE CONTRATOS

ACTA DE FALLO

LICITACIÓN PÚBLICA INTERNACIONAL ELECTRÓNICA BAJO COBERTURA DE TRATADOS DE LIBRE COMERCIO QUE CONTIENE CAPÍTULO DE COMPRA GUBERNAMENTALES
NÚMERO DE IDENTIFICACIÓN EN COMPRANET LA-50-CV-05/CG/2024-1-2-2024
PROGRAMA "MOBILIARIO MÉDICO Y DE LABORATORIO PARA HOSPITALES PRIORITARIOS"

PART.	DESTINO	DESCRIPCIÓN	LECTANTE	EVALUACIÓN TÉCNICA
			EDVAG CONCEPTOS COMERCIALES SA DE CV	NO SE EMITE EVALUACIÓN CON FUNDAMENTO EN EL ART. 36 LAASP.
			ERCONOMIA PRODUCTIVIDAD SA DE CV	NO SE EMITE EVALUACIÓN CON FUNDAMENTO EN EL ART. 36 LAASP.
			TECNO ROBLES DE MEXICO SA DE CV	NO SE EMITE EVALUACIÓN CON FUNDAMENTO EN EL ART. 36 LAASP.
			RECOMAR DE MEXICO SA DE CV	NO SE EMITE EVALUACIÓN CON FUNDAMENTO EN EL ART. 36 LAASP.
			MUEBLES LA FORJA DE JUAN ESCOBAR SA DE CV	NO SE EMITE EVALUACIÓN CON FUNDAMENTO EN EL ART. 36 LAASP.
			META SUMINISTROS MEDICOS SA DE CV	CUMPLE
			IMPULSORA DE CONSULTORIA E INGENIERIA MEXICANA SA DE CV	NO SE EMITE EVALUACIÓN CON FUNDAMENTO EN EL ART. 36 LAASP.
138	CHIAPAS	AMAVIEL GUERRA COMODOS	EDVAG CONCEPTOS COMERCIALES SA DE CV CARLOS ARTURO GARCIA RIVERA DISTRIBUIDORA AXKAN KUAL SAS DE CV ERCONOMIA PRODUCTIVIDAD SA DE CV MUEBLES LA FORJA DE JUAN ESCOBAR SA DE CV TECNO ROBLES DE MEXICO SA DE CV IMPULSORA DE CONSULTORIA E INGENIERIA MEXICANA SA DE CV	NO SE EMITE EVALUACIÓN CON FUNDAMENTO EN EL ART. 36 LAASP. NO SE EMITE EVALUACIÓN CON FUNDAMENTO EN EL ART. 36 LAASP. NO SE EMITE EVALUACIÓN CON FUNDAMENTO EN EL ART. 36 LAASP. NO SE EMITE EVALUACIÓN CON FUNDAMENTO EN EL ART. 36 LAASP. NO SE EMITE EVALUACIÓN CON FUNDAMENTO EN EL ART. 36 LAASP. NO SE EMITE EVALUACIÓN CON FUNDAMENTO EN EL ART. 36 LAASP. NO SE EMITE EVALUACIÓN CON FUNDAMENTO EN EL ART. 36 LAASP.
			MAACON CONSULTING MEDICAL MEXICO SA DE CV	CUMPLE
			TECNO ROBLES DE MEXICO SA DE CV	NO SE EMITE EVALUACIÓN CON FUNDAMENTO EN EL ART. 36 LAASP.
			CARLOS ARTURO GARCIA RIVERA	NO SE EMITE EVALUACIÓN CON FUNDAMENTO EN EL ART. 36 LAASP.
139	CHIAPAS	BANCO GIRATORIO CON RESALDOS DE ACERO INOXIDABLE	EDVAG CONCEPTOS COMERCIALES SA DE CV IMPULSORA DE CONSULTORIA E INGENIERIA MEXICANA SA DE CV ERCONOMIA PRODUCTIVIDAD SA DE CV DISTRIBUIDORA AXKAN KUAL SAS DE CV SEMPRE BIEN SA DE CV DIALES SERVICES SA DE CV	NO SE EMITE EVALUACIÓN CON FUNDAMENTO EN EL ART. 36 LAASP. NO SE EMITE EVALUACIÓN CON FUNDAMENTO EN EL ART. 36 LAASP. NO SE EMITE EVALUACIÓN CON FUNDAMENTO EN EL ART. 36 LAASP. NO SE EMITE EVALUACIÓN CON FUNDAMENTO EN EL ART. 36 LAASP. NO SE EMITE EVALUACIÓN CON FUNDAMENTO EN EL ART. 36 LAASP. NO SE EMITE EVALUACIÓN CON FUNDAMENTO EN EL ART. 36 LAASP.
			MAACON CONSULTING MEDICAL MEXICO SA DE CV	CUMPLE
			TECNO ROBLES DE MEXICO SA DE CV	NO SE EMITE EVALUACIÓN CON FUNDAMENTO EN EL ART. 36 LAASP.
			CARLOS ARTURO GARCIA RIVERA	NO SE EMITE EVALUACIÓN CON FUNDAMENTO EN EL ART. 36 LAASP.
140	CHIAPAS	BRASEROS Y UNIFORMES DE ACERO INOXIDABLE	EDVAG CONCEPTOS COMERCIALES SA DE CV IMPULSORA DE CONSULTORIA E INGENIERIA MEXICANA SA DE CV ERCONOMIA PRODUCTIVIDAD SA DE CV DISTRIBUIDORA AXKAN KUAL SAS DE CV SEMPRE BIEN SA DE CV DIALES SERVICES SA DE CV	NO SE EMITE EVALUACIÓN CON FUNDAMENTO EN EL ART. 36 LAASP. NO SE EMITE EVALUACIÓN CON FUNDAMENTO EN EL ART. 36 LAASP. NO SE EMITE EVALUACIÓN CON FUNDAMENTO EN EL ART. 36 LAASP. NO SE EMITE EVALUACIÓN CON FUNDAMENTO EN EL ART. 36 LAASP. NO SE EMITE EVALUACIÓN CON FUNDAMENTO EN EL ART. 36 LAASP. NO SE EMITE EVALUACIÓN CON FUNDAMENTO EN EL ART. 36 LAASP.

ACTA DE FALLO

LICITACIÓN PÚBLICA INTERNACIONAL ELECTRÓNICA BAJO COBERTURA DE TRATADOS DE LIBRE COMERCIO QUE CONTIENE CAPÍTULO DE COMPRA GUBERNAMENTALES
NÚMERO DE IDENTIFICACIÓN EN COMPRANET LA-50-CV-05/CG/2024-1-2-2024
PROGRAMA "MOBILIARIO MÉDICO Y DE LABORATORIO PARA HOSPITALES PRIORITARIOS"

PART.	DESTINO	DESCRIPCIÓN	LECTANTE	EVALUACIÓN TÉCNICA
			EDVAG CONCEPTOS COMERCIALES SA DE CV	NO SE EMITE EVALUACIÓN CON FUNDAMENTO EN EL ART. 36 LAASP.
			DISTRIBUIDORA AXKAN KUAL SAS DE CV	CUMPLE
			EDVAG CONCEPTOS COMERCIALES SA DE CV	CUMPLE
			EDVAG CONCEPTOS COMERCIALES SA DE CV	CUMPLE
			DISTRIBUIDORA AXKAN KUAL SAS DE CV	CUMPLE
			MUEBLES LA FORJA DE JUAN ESCOBAR SA DE CV	NO SE EMITE EVALUACIÓN CON FUNDAMENTO EN EL ART. 36 LAASP.
			EDVAG CONCEPTOS COMERCIALES SA DE CV	CUMPLE
141	CHIAPAS	MESA BAJA DE 180 CM CON CUBIERTA DE ACERO INOXIDABLE	DISTRIBUIDORA AXKAN KUAL SAS DE CV	CUMPLE
			DISTRIBUIDORA AXKAN KUAL SAS DE CV	CUMPLE
			EDVAG CONCEPTOS COMERCIALES SA DE CV	NO SE EMITE EVALUACIÓN CON FUNDAMENTO EN EL ART. 36 LAASP.
142	CHIAPAS	MESA BAJA DE 180 CM CON CUBIERTA DE ACERO INOXIDABLE	DISTRIBUIDORA AXKAN KUAL SAS DE CV	CUMPLE
			DISTRIBUIDORA AXKAN KUAL SAS DE CV	CUMPLE
			EDVAG CONCEPTOS COMERCIALES SA DE CV	NO SE EMITE EVALUACIÓN CON FUNDAMENTO EN EL ART. 36 LAASP.
143	CHIAPAS	REPISA ABANTIRE PARA TOMA DE MUESTRAS	EDVAG CONCEPTOS COMERCIALES SA DE CV	CUMPLE
			TECNO ROBLES DE MEXICO SA DE CV	NO SE EMITE EVALUACIÓN CON FUNDAMENTO EN EL ART. 36 LAASP.
			DISTRIBUIDORA AXKAN KUAL SAS DE CV	CUMPLE
144	CHIAPAS	SILLA CAMA PARA ENFERMERAS	TECNOLOGIA INTEGRAL PERSONALIZABLE SA DE CV	NO CUMPLEN
			EDVAG CONCEPTOS COMERCIALES SA DE CV	NO SE EMITE EVALUACIÓN POR SOBREPASAR EL TÉCNICO PRESUPUESTAL
			DISTRIBUIDORA AXKAN KUAL SAS DE CV	CUMPLE
			EDVAG CONCEPTOS COMERCIALES SA DE CV	NO SE EMITE EVALUACIÓN CON FUNDAMENTO EN EL ART. 36 LAASP.
145	CHIAPAS	VITRINA DE 76 CM CONTRA RUIDO	ERCONOMIA PRODUCTIVIDAD SA DE CV	NO CUMPLEN
			DISTRIBUIDORA AXKAN KUAL SAS DE CV	CUMPLE
			META SUMINISTROS MEDICOS SA DE CV	NO SE EMITE EVALUACIÓN CON FUNDAMENTO EN EL ART. 36 LAASP.
146	CHIAPAS	VITRINA DE 90 CM CONTRA RUIDO CON LLAVES	DISTRIBUIDORA AXKAN KUAL SAS DE CV	CUMPLE
			DIALES SERVICES SA DE CV	NO SE EMITE EVALUACIÓN CON FUNDAMENTO EN EL ART. 36 LAASP.
			TECNOLOGIA INTEGRAL PERSONALIZABLE SA DE CV	NO SE EMITE EVALUACIÓN CON FUNDAMENTO EN EL ART. 36 LAASP.

ACTA DE FALLO

LICITACIÓN PÚBLICA INTERNACIONAL ELECTRÓNICA BAJO COBERTURA DE TRATADOS DE LIBRE COMERCIO QUE CONTENGA CAPÍTULO DE COMPRAS GUBERNAMENTALES
NÚMERO DE IDENTIFICACIÓN EN COMPRANET: LA-50-CYR-0500/RO-0401-2-2024
PROGRAMA: "MOBILIARIO MÉDICO Y DE LABORATORIO PARA HOSPITALES PRIORITARIOS"

PART.	DESTINO	DESCRIPCIÓN	LICTANTE	EVALUACIÓN TÉCNICA
144	CHIAPAS	BASECULA CON ESTADIMETRO	EDVAG CONCEPTOS COMERCIALES SA DE CV	NO SE EMITE EVALUACION CON FUNDAMENTO EN EL ART. 36 LA MSP
145	CHIAPAS	BASECULA CON ESTADIMETRO	EDVAG CONCEPTOS COMERCIALES SA DE CV	NO SE EMITE EVALUACION CON FUNDAMENTO EN EL ART. 36 LA MSP
146	CHIAPAS	CAMARA INDIVIDUAL METALICA	EDVAG CONCEPTOS COMERCIALES SA DE CV	NO SE EMITE EVALUACION CON FUNDAMENTO EN EL ART. 36 LA MSP
147	CHIAPAS	COJIN PARA CUBIERTORES	EDVAG CONCEPTOS COMERCIALES SA DE CV	NO SE EMITE EVALUACION CON FUNDAMENTO EN EL ART. 36 LA MSP

51
 Felipe Carrillo Puerto
 2024

ACTA DE FALLO

LICITACIÓN PÚBLICA INTERNACIONAL ELECTRÓNICA BAJO COBERTURA DE TRATADOS DE LIBRE COMERCIO QUE CONTENGA CAPÍTULO DE COMPRAS GUBERNAMENTALES
NÚMERO DE IDENTIFICACIÓN EN COMPRANET: LA-50-CYR-0500/RO-0401-2-2024
PROGRAMA: "MOBILIARIO MÉDICO Y DE LABORATORIO PARA HOSPITALES PRIORITARIOS"

PART.	DESTINO	DESCRIPCIÓN	LICTANTE	EVALUACIÓN TÉCNICA
144	CHIAPAS	BASECULA PARA DEBE	EDVAG CONCEPTOS COMERCIALES SA DE CV	CUMPLE
145	CHIAPAS	BURDO	EDVAG CONCEPTOS COMERCIALES SA DE CV	NO SE EMITE EVALUACION CON FUNDAMENTO EN EL ART. 36 LA MSP
146	CHIAPAS	CAMARA INDIVIDUAL METALICA	EDVAG CONCEPTOS COMERCIALES SA DE CV	NO SE EMITE EVALUACION CON FUNDAMENTO EN EL ART. 36 LA MSP
147	CHIAPAS	COJIN PARA CUBIERTORES	EDVAG CONCEPTOS COMERCIALES SA DE CV	NO SE EMITE EVALUACION CON FUNDAMENTO EN EL ART. 36 LA MSP

52
 Felipe Carrillo Puerto
 2024

ACTA DE FALLO

LICITACIÓN PÚBLICA INTERNACIONAL ELECTRÓNICA BAJO COBERTURA DE TRATADOS DE LIBRE COMERCIO QUE CONTENGA CAPÍTULO DE COMPRAS GUBERNAMENTALES
 NÚMERO DE IDENTIFICACIÓN EN COMPRANET: LA-30-CYR-050GVR040-T-2-2024
 PROGRAMA "MOBILIARIO MÉDICO Y DE LABORATORIO PARA HOSPITALES PRIORITARIOS"

PAIS	DESTINO	DESCRIPCIÓN	LICITANTE	EVALUACIÓN TÉCNICA
			IMPULSORA DE CONSULTORIA E INGENIERIA MEXICANA SA DE CV	NO SE EMITE EVALUACION CON FUNDAMENTO EN EL ART. 36 LAASP
			ERGONOMIA PRODUCTIVIDAD SA DE CV	NO SE EMITE EVALUACION CON FUNDAMENTO EN EL ART. 36 LAASP
			EDVAG CONCEPTOS COMERCIALES SA DE CV	NO SE EMITE EVALUACION CON FUNDAMENTO EN EL ART. 36 LAASP
			DISTRIBUIDORA AXKAM KUAI SAS DE CV	NO SE EMITE EVALUACION POR SOBREPASAR EL TECHO PRESUPUESTAL
			TECNO ROBLES DE MEXICO SA DE CV	NO SE EMITE EVALUACION POR SOBREPASAR EL TECHO PRESUPUESTAL
			SEMPROF BIOMED SA DE CV	CUMPLE
			IMPULSORA DE CONSULTORIA E INGENIERIA MEXICANA SA DE CV	NO CUMPLEN
			TECNOLOGIA INTEGRAL PERSONALIZABLE SA DE CV	NO SE EMITE EVALUACION CON FUNDAMENTO EN EL ART. 36 LAASP
			ERGONOMIA PRODUCTIVIDAD SA DE CV	NO SE EMITE EVALUACION CON FUNDAMENTO EN EL ART. 36 LAASP
			DISTRIBUIDORA AXKAM KUAI SAS DE CV	NO SE EMITE EVALUACION CON FUNDAMENTO EN EL ART. 36 LAASP
			IMPULSORA DE CONSULTORIA E INGENIERIA MEXICANA SA DE CV	NO SE EMITE EVALUACION CON FUNDAMENTO EN EL ART. 36 LAASP
			EDVAG CONCEPTOS COMERCIALES SA DE CV	NO SE EMITE EVALUACION POR SOBREPASAR EL TECHO PRESUPUESTAL
			TECNO ROBLES DE MEXICO SA DE CV	NO SE EMITE EVALUACION CON FUNDAMENTO EN EL ART. 36 LAASP
			DISTRIBUIDORA AXKAM KUAI SAS DE CV	NO CUMPLE
			EDVAG CONCEPTOS COMERCIALES SA DE CV	CUMBLE
			IMPULSORA DE CONSULTORIA E INGENIERIA MEXICANA SA DE CV	NO SE EMITE EVALUACION CON FUNDAMENTO EN EL ART. 36 LAASP
			TECNOLOGIA INTEGRAL PERSONALIZABLE SA DE CV	NO SE EMITE EVALUACION CON FUNDAMENTO EN EL ART. 36 LAASP
			ERGONOMIA PRODUCTIVIDAD SA DE CV	NO SE EMITE EVALUACION CON FUNDAMENTO EN EL ART. 36 LAASP
			DISTRIBUIDORA AXKAM KUAI SAS DE CV	NO SE EMITE EVALUACION CON FUNDAMENTO EN EL ART. 36 LAASP
			IMPULSORA DE CONSULTORIA E INGENIERIA MEXICANA SA DE CV	NO SE EMITE EVALUACION CON FUNDAMENTO EN EL ART. 36 LAASP
			EDVAG CONCEPTOS COMERCIALES SA DE CV	NO SE EMITE EVALUACION POR SOBREPASAR EL TECHO PRESUPUESTAL
			TECNO ROBLES DE MEXICO SA DE CV	NO SE EMITE EVALUACION CON FUNDAMENTO EN EL ART. 36 LAASP
			DISTRIBUIDORA AXKAM KUAI SAS DE CV	NO CUMPLE
			EDVAG CONCEPTOS COMERCIALES SA DE CV	CUMBLE
			IMPULSORA DE CONSULTORIA E INGENIERIA MEXICANA SA DE CV	NO SE EMITE EVALUACION CON FUNDAMENTO EN EL ART. 36 LAASP
			TECNOLOGIA INTEGRAL PERSONALIZABLE SA DE CV	NO SE EMITE EVALUACION CON FUNDAMENTO EN EL ART. 36 LAASP
			ERGONOMIA PRODUCTIVIDAD SA DE CV	NO SE EMITE EVALUACION CON FUNDAMENTO EN EL ART. 36 LAASP
			DISTRIBUIDORA AXKAM KUAI SAS DE CV	NO SE EMITE EVALUACION CON FUNDAMENTO EN EL ART. 36 LAASP
			IMPULSORA DE CONSULTORIA E INGENIERIA MEXICANA SA DE CV	NO SE EMITE EVALUACION CON FUNDAMENTO EN EL ART. 36 LAASP
			EDVAG CONCEPTOS COMERCIALES SA DE CV	NO SE EMITE EVALUACION POR SOBREPASAR EL TECHO PRESUPUESTAL
			TECNO ROBLES DE MEXICO SA DE CV	NO SE EMITE EVALUACION CON FUNDAMENTO EN EL ART. 36 LAASP
			DISTRIBUIDORA AXKAM KUAI SAS DE CV	NO CUMPLE
			EDVAG CONCEPTOS COMERCIALES SA DE CV	CUMBLE
			IMPULSORA DE CONSULTORIA E INGENIERIA MEXICANA SA DE CV	NO SE EMITE EVALUACION CON FUNDAMENTO EN EL ART. 36 LAASP
			TECNOLOGIA INTEGRAL PERSONALIZABLE SA DE CV	NO SE EMITE EVALUACION CON FUNDAMENTO EN EL ART. 36 LAASP
			ERGONOMIA PRODUCTIVIDAD SA DE CV	NO SE EMITE EVALUACION CON FUNDAMENTO EN EL ART. 36 LAASP
			DISTRIBUIDORA AXKAM KUAI SAS DE CV	NO SE EMITE EVALUACION CON FUNDAMENTO EN EL ART. 36 LAASP



ACTA DE FALLO

LICITACIÓN PÚBLICA INTERNACIONAL ELECTRÓNICA BAJO COBERTURA DE TRATADOS DE LIBRE COMERCIO QUE CONTENGA CAPÍTULO DE COMPRAS GUBERNAMENTALES
 NÚMERO DE IDENTIFICACIÓN EN COMPRANET: LA-30-CYR-050GVR040-T-2-2024
 PROGRAMA "MOBILIARIO MÉDICO Y DE LABORATORIO PARA HOSPITALES PRIORITARIOS"

PAIS	DESTINO	DESCRIPCIÓN	LICITANTE	EVALUACIÓN TÉCNICA
			TECNO ROBLES DE MEXICO SA DE CV	NO SE EMITE EVALUACION POR SOBREPASAR EL TECHO PRESUPUESTAL
			IMPULSORA DE CONSULTORIA E INGENIERIA MEXICANA SA DE CV	NO CUMPLE
			DISTRIBUIDORA AXKAM KUAI SAS DE CV	NO SE EMITE EVALUACION CON FUNDAMENTO EN EL ART. 36 LAASP
			EDVAG CONCEPTOS COMERCIALES SA DE CV	NO SE EMITE EVALUACION CON FUNDAMENTO EN EL ART. 36 LAASP
			ERGONOMIA PRODUCTIVIDAD SA DE CV	NO SE EMITE EVALUACION CON FUNDAMENTO EN EL ART. 36 LAASP
			IMPULSORA DE CONSULTORIA E INGENIERIA MEXICANA SA DE CV	NO SE EMITE EVALUACION CON FUNDAMENTO EN EL ART. 36 LAASP
			IMPULSORA DE CONSULTORIA E INGENIERIA MEXICANA SA DE CV	NO CUMPLE
			EDVAG CONCEPTOS COMERCIALES SA DE CV	CUMPLE
			IMPULSORA DE CONSULTORIA E INGENIERIA MEXICANA SA DE CV	NO SE EMITE EVALUACION CON FUNDAMENTO EN EL ART. 36 LAASP
			DISTRIBUIDORA AXKAM KUAI SAS DE CV	NO SE EMITE EVALUACION CON FUNDAMENTO EN EL ART. 36 LAASP
			IMPULSORA DE CONSULTORIA E INGENIERIA MEXICANA SA DE CV	NO SE EMITE EVALUACION CON FUNDAMENTO EN EL ART. 36 LAASP
			EDVAG CONCEPTOS COMERCIALES SA DE CV	NO SE EMITE EVALUACION POR SOBREPASAR EL TECHO PRESUPUESTAL
			TECNO ROBLES DE MEXICO SA DE CV	NO SE EMITE EVALUACION CON FUNDAMENTO EN EL ART. 36 LAASP
			DISTRIBUIDORA AXKAM KUAI SAS DE CV	NO CUMPLE
			EDVAG CONCEPTOS COMERCIALES SA DE CV	CUMPLE
			IMPULSORA DE CONSULTORIA E INGENIERIA MEXICANA SA DE CV	NO SE EMITE EVALUACION CON FUNDAMENTO EN EL ART. 36 LAASP
			TECNOLOGIA INTEGRAL PERSONALIZABLE SA DE CV	NO SE EMITE EVALUACION CON FUNDAMENTO EN EL ART. 36 LAASP
			ERGONOMIA PRODUCTIVIDAD SA DE CV	NO SE EMITE EVALUACION CON FUNDAMENTO EN EL ART. 36 LAASP
			DISTRIBUIDORA AXKAM KUAI SAS DE CV	NO SE EMITE EVALUACION CON FUNDAMENTO EN EL ART. 36 LAASP
			IMPULSORA DE CONSULTORIA E INGENIERIA MEXICANA SA DE CV	NO SE EMITE EVALUACION CON FUNDAMENTO EN EL ART. 36 LAASP
			EDVAG CONCEPTOS COMERCIALES SA DE CV	NO SE EMITE EVALUACION POR SOBREPASAR EL TECHO PRESUPUESTAL
			TECNO ROBLES DE MEXICO SA DE CV	NO SE EMITE EVALUACION CON FUNDAMENTO EN EL ART. 36 LAASP
			DISTRIBUIDORA AXKAM KUAI SAS DE CV	NO CUMPLE
			EDVAG CONCEPTOS COMERCIALES SA DE CV	CUMPLE
			IMPULSORA DE CONSULTORIA E INGENIERIA MEXICANA SA DE CV	NO SE EMITE EVALUACION CON FUNDAMENTO EN EL ART. 36 LAASP
			TECNOLOGIA INTEGRAL PERSONALIZABLE SA DE CV	NO SE EMITE EVALUACION CON FUNDAMENTO EN EL ART. 36 LAASP
			ERGONOMIA PRODUCTIVIDAD SA DE CV	NO SE EMITE EVALUACION CON FUNDAMENTO EN EL ART. 36 LAASP
			DISTRIBUIDORA AXKAM KUAI SAS DE CV	NO SE EMITE EVALUACION CON FUNDAMENTO EN EL ART. 36 LAASP

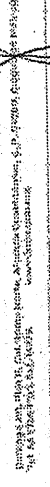

ACTA DE FALLO

LICITACIÓN PÚBLICA INTERNACIONAL ELECTRÓNICA BAJO COBERTURA DE TRATADOS DE LIBRE COMERCIO QUE CONTENGA CAPÍTULO DE COMPRAS GUBERNAMENTALES
NÚMERO DE IDENTIFICACIÓN EN COMPRANET: LA-50-GYR-050G7R040-T-2024
PROGRAMA "MOBILIARIO MÉDICO Y DE LABORATORIO PARA HOSPITALES PRIORITARIOS"

PART.	DESTINO	DESCRIPCIÓN	LICITANTE	EVALUACIÓN TÉCNICA
166	CHIAPAS	ESTANTE GUARDA ESTERIL DE 42x14x14.	RECOMAR DE MEXICO, S. DE RL DE CV. IMPULSORA DE CONSULTORIA E INGENIERIA MEXICANA SA DE CV MUJERES LA FORJA DE JUAN DE LOS RIOS SA DE CV ERGONOMIA PRODUCTIVIDAD SA DE CV INFRAESTRUCTURA HOSPITALARIA. PRONEMA SA DE CV DISTRIBUIDORA AWKAW KUALISAS DE CV IMPULSORA DE CONSULTORIA E INGENIERIA MEXICANA SA DE CV TECNOLOGIA INTEGRAL PERSONALIZABLE SA DE CV EDVAG CONCEPTOS COMERCIALES SA DE CV MUJERES LA FORJA DE JUAN ESCOBAR SA DE CV DALISA SERVICES SA DE CV BECCORAR DE MEXICO, S. DE RL DE CV. TECNO ROBLES DE MEXICO SA DE CV SERPROF BIOMED SA DE CV	NO SE EMITE EVALUACION CON FUNDAMENTO EN EL ART. 36 LAASFP NO SE EMITE EVALUACION CON FUNDAMENTO EN EL ART. 36 LAASFP NO SE EMITE EVALUACION CON FUNDAMENTO EN EL ART. 36 LAASFP NO SE EMITE EVALUACION CON FUNDAMENTO EN EL ART. 36 LAASFP NO SE EMITE EVALUACION CON FUNDAMENTO EN EL ART. 36 LAASFP NO SE EMITE EVALUACION CON FUNDAMENTO EN EL ART. 36 LAASFP CUMPLE CUMPLE NO SE EMITE EVALUACION CON FUNDAMENTO EN EL ART. 36 LAASFP NO SE EMITE EVALUACION CON FUNDAMENTO EN EL ART. 36 LAASFP NO SE EMITE EVALUACION CON FUNDAMENTO EN EL ART. 36 LAASFP NO SE EMITE EVALUACION CON FUNDAMENTO EN EL ART. 36 LAASFP NO SE EMITE EVALUACION CON FUNDAMENTO EN EL ART. 36 LAASFP NO SE EMITE EVALUACION CON FUNDAMENTO EN EL ART. 36 LAASFP CUMPLE CUMPLE NO SE EMITE EVALUACION CON FUNDAMENTO EN EL ART. 36 LAASFP NO SE EMITE EVALUACION CON FUNDAMENTO EN EL ART. 36 LAASFP NO SE EMITE EVALUACION CON FUNDAMENTO EN EL ART. 36 LAASFP NO SE EMITE EVALUACION CON FUNDAMENTO EN EL ART. 36 LAASFP NO SE EMITE EVALUACION CON FUNDAMENTO EN EL ART. 36 LAASFP NO SE EMITE EVALUACION CON FUNDAMENTO EN EL ART. 36 LAASFP CUMPLE
167	CHIAPAS	JABONERA DE PEDAL.	DALISA SERVICES SA DE CV DISTRIBUIDORA AWKAW KUALISAS DE CV EDVAG CONCEPTOS COMERCIALES SA DE CV MICHESA BIENES Y SERVICIOS SA DE CV	NO SE EMITE EVALUACION CON FUNDAMENTO EN EL ART. 36 LAASFP NO SE EMITE EVALUACION CON FUNDAMENTO EN EL ART. 36 LAASFP NO SE EMITE EVALUACION CON FUNDAMENTO EN EL ART. 36 LAASFP NO SE EMITE EVALUACION CON FUNDAMENTO EN EL ART. 36 LAASFP PRESUPUESTAL

56
Cuentas para EVUOTE CMA Sinaloa S. de RL de CV. Oficina: Pabellón 3, Centro, Cd. de Mérida, Yucatán. Teléfono: (999) 9633000. www.cma.com.mx

2024
Equipo Carrillo
PUERTO

ANEXOS
DIVISIÓN DE CONTRATOS

ACTA DE FALLO

LICITACIÓN PÚBLICA INTERNACIONAL ELECTRÓNICA BAJO COBERTURA DE TRATADOS DE LIBRE COMERCIO QUE CONTENGA CAPÍTULO DE COMPRAS GUBERNAMENTALES
NÚMERO DE IDENTIFICACIÓN EN COMPRANET: LA-50-GYR-050G7R040-T-2024
PROGRAMA "MOBILIARIO MÉDICO Y DE LABORATORIO PARA HOSPITALES PRIORITARIOS"

PART.	DESTINO	DESCRIPCIÓN	LICITANTE	EVALUACIÓN TÉCNICA
165	CHIAPAS	CUBIERTA DE ACERO INSCRIBIBLE CON PORTA CUBIERTA RODABLE.	EDVAG CONCEPTOS COMERCIALES SA DE CV INFRAESTRUCTURA HOSPITALARIA PRONEMA SA DE CV SERPROF BIOMED SA DE CV CARLOS ARTURO GARCIA RIVERA DISTRIBUIDORA AWKAW KUALISAS DE CV BECCORAR DE MEXICO, S. DE RL DE CV ERGONOMIA PRODUCTIVIDAD SA DE CV INFRAESTRUCTURA HOSPITALARIA. PRONEMA SA DE CV DISTRIBUIDORA AWKAW KUALISAS DE CV TECNOLOGIA INTEGRAL PERSONALIZABLE SA DE CV AF CORPORAATIVO MEDICO DE MEXICO, S.A. DE CV. SERPROF BIOMED SA DE CV DISTRIBUIDORA AWKAW KUALISAS DE CV IMPULSORA DE CONSULTORIA E INGENIERIA MEXICANA SA DE CV EDVAG CONCEPTOS COMERCIALES SA DE CV ERGONOMIA PRODUCTIVIDAD SA DE CV MUJERES LA FORJA DE JUAN ESCOBAR SA DE CV TECNO ROBLES DE MEXICO SA DE CV	NO SE EMITE EVALUACION CON FUNDAMENTO EN EL ART. 36 LAASFP CUMPLE NO CUMPLE NO SE EMITE EVALUACION CON FUNDAMENTO EN EL ART. 36 LAASFP NO SE EMITE EVALUACION CON FUNDAMENTO EN EL ART. 36 LAASFP NO SE EMITE EVALUACION CON FUNDAMENTO EN EL ART. 36 LAASFP NO SE EMITE EVALUACION CON FUNDAMENTO EN EL ART. 36 LAASFP NO SE EMITE EVALUACION CON FUNDAMENTO EN EL ART. 36 LAASFP NO SE EMITE EVALUACION CON FUNDAMENTO EN EL ART. 36 LAASFP NO SE EMITE EVALUACION CON FUNDAMENTO EN EL ART. 36 LAASFP NO SE EMITE EVALUACION CON FUNDAMENTO EN EL ART. 36 LAASFP CUMPLE CUMPLE NO CUMPLE NO SE EMITE EVALUACION CON FUNDAMENTO EN EL ART. 36 LAASFP NO SE EMITE EVALUACION CON FUNDAMENTO EN EL ART. 36 LAASFP NO SE EMITE EVALUACION CON FUNDAMENTO EN EL ART. 36 LAASFP NO SE EMITE EVALUACION CON FUNDAMENTO EN EL ART. 36 LAASFP NO SE EMITE EVALUACION CON FUNDAMENTO EN EL ART. 36 LAASFP NO SE EMITE EVALUACION CON FUNDAMENTO EN EL ART. 36 LAASFP NO SE EMITE EVALUACION CON FUNDAMENTO EN EL ART. 36 LAASFP CUMPLE
169	CHIAPAS	ESCALERILLA DE DOS Peldaños	IMPULSORA DE CONSULTORIA E INGENIERIA MEXICANA SA DE CV EDVAG CONCEPTOS COMERCIALES SA DE CV ERGONOMIA PRODUCTIVIDAD SA DE CV MUJERES LA FORJA DE JUAN ESCOBAR SA DE CV TECNO ROBLES DE MEXICO SA DE CV	NO SE EMITE EVALUACION CON FUNDAMENTO EN EL ART. 36 LAASFP NO SE EMITE EVALUACION CON FUNDAMENTO EN EL ART. 36 LAASFP NO SE EMITE EVALUACION CON FUNDAMENTO EN EL ART. 36 LAASFP NO SE EMITE EVALUACION CON FUNDAMENTO EN EL ART. 36 LAASFP NO SE EMITE EVALUACION CON FUNDAMENTO EN EL ART. 36 LAASFP
167	CHIAPAS	ESTANTE GUARDA ESTERIL DE 90 CM.	INFRAESTRUCTURA HOSPITALARIA TECNOLOGIA INTEGRAL PERSONALIZABLE SA DE CV DISTRIBUIDORA AWKAW KUALISAS DE CV EDVAG CONCEPTOS COMERCIALES SA DE CV	NO SE EMITE EVALUACION CON FUNDAMENTO EN EL ART. 36 LAASFP NO SE EMITE EVALUACION CON FUNDAMENTO EN EL ART. 36 LAASFP NO SE EMITE EVALUACION CON FUNDAMENTO EN EL ART. 36 LAASFP NO SE EMITE EVALUACION CON FUNDAMENTO EN EL ART. 36 LAASFP

57
Cuentas para EVUOTE CMA Sinaloa S. de RL de CV. Oficina: Pabellón 3, Centro, Cd. de Mérida, Yucatán. Teléfono: (999) 9633000. www.cma.com.mx

2024
Equipo Carrillo
PUERTO

ANEXOS
DIVISIÓN DE CONTRATOS

ACTA DE FALLO

LICITACIÓN PÚBLICA INTERNACIONAL ELECTRÓNICA BAJO COBERTURA DE TRATADOS DE LIBRE
 COMERCIO QUE CONTENGA CAPITULO DE COMPRAS GUBERNAMENTALES
 NUMERO DE IDENTIFICACION EN COMPRANET: LA-50-CYR-05067040-17-2025
 PROGRAMA "MOBILIARIO MEDICO Y DE LABORATORIO PARA HOSPITALES PRIORITARIOS"

PART	DESTINO	DESCRIPCIÓN	LICITANTE	EVALUACION TÉCNICA
160	CHIAPAS	LAMPARA DE LUZ INTENSA.	TECNO ROBLES DE MEXICO SA DE CV	NO SE EMITE EVALUACION POR SOBREPASAR EL TECHO PRESUPUESTAL
			EDVAG CONCEPTOS COMERCIALES SA DE CV	CUMPLE
			CARLOS ARTURO GARCIA RIVERA	NO CUMPLEN
			DISTRIBUIDORA AXKAN KUALI SAS DE CV	CUMPLE
161	CHIAPAS	LAMPARA DE PIE RODABLE.	EDVAG CONCEPTOS COMERCIALES SA DE CV	NO SE EMITE EVALUACION CON FUNDAMENTO EN EL ART. 36 LAASP
			SEBRIOP BIOMED SA DE CV	NO SE EMITE EVALUACION CON FUNDAMENTO EN EL ART. 36 LAASP
			TECNOLOGIA INTEGRAL PERSONALIZABLE SA DE CV	NO SE EMITE EVALUACION CON FUNDAMENTO EN EL ART. 36 LAASP
			INGENIERIA MEXICANA SA DE CV	NO SE EMITE EVALUACION CON FUNDAMENTO EN EL ART. 36 LAASP
			SEBRIOP BIOMED SA DE CV	CUMPLE
			TECNOLOGIA INTEGRAL PERSONALIZABLE SA DE CV	CUMPLE
162	CHIAPAS	MESA CABRO ANESTESIOLOGO DE ZECM.	NO SE EMITE EVALUACION CON FUNDAMENTO EN EL ART. 36 LAASP	NO SE EMITE EVALUACION CON FUNDAMENTO EN EL ART. 36 LAASP
			EDVAG CONCEPTOS COMERCIALES SA DE CV	NO SE EMITE EVALUACION CON FUNDAMENTO EN EL ART. 36 LAASP
			DISTRIBUIDORA AXKAN KUALI SAS DE CV	NO SE EMITE EVALUACION POR SOBREPASAR EL TECHO PRESUPUESTAL
			TECNO ROBLES DE MEXICO SA DE CV	NO SE EMITE EVALUACION POR SOBREPASAR EL TECHO PRESUPUESTAL
			MUJEBLES LA FORJA DE JUAN ESCOBAR SA DE CV	CUMPLE
			DISTRIBUIDORA AXKAN KUALI SAS DE CV	CUMPLE
172	CHIAPAS	MESA OCTRO CVA PARA BASABLE CON RESPIDA INTERMEDIA.	NO SE EMITE EVALUACION POR SOBREPASAR EL TECHO PRESUPUESTAL	NO SE EMITE EVALUACION POR SOBREPASAR EL TECHO PRESUPUESTAL
			TECNOLOGIA INTEGRAL PERSONALIZABLE SA DE CV	NO SE EMITE EVALUACION POR SOBREPASAR EL TECHO PRESUPUESTAL
			SEBRIOP BIOMED SA DE CV	NO CUMPLEN
			SEBRIOP BIOMED SA DE CV	CUMPLE
103	CHIAPAS	MESA MAYO.	SEBRIOP BIOMED SA DE CV	CUMPLE

ACTA DE FALLO

LICITACIÓN PÚBLICA INTERNACIONAL ELECTRÓNICA BAJO COBERTURA DE TRATADOS DE LIBRE
 COMERCIO QUE CONTENGA CAPITULO DE COMPRAS GUBERNAMENTALES
 NUMERO DE IDENTIFICACION EN COMPRANET: LA-50-CYR-05067040-17-2025
 PROGRAMA "MOBILIARIO MEDICO Y DE LABORATORIO PARA HOSPITALES PRIORITARIOS"

PART	DESTINO	DESCRIPCIÓN	LICITANTE	EVALUACION TÉCNICA
			TECNOLOGIA INTEGRAL PERSONALIZABLE SA DE CV	NO SE EMITE EVALUACION CON FUNDAMENTO EN EL ART. 36 LAASP
			CARLOS ARTURO GARCIA RIVERA	NO SE EMITE EVALUACION CON FUNDAMENTO EN EL ART. 36 LAASP
			ERGOHOMIA PRODUCE DIVIDIAS SA DE CV	NO SE EMITE EVALUACION CON FUNDAMENTO EN EL ART. 36 LAASP
			IMPULSORIA DE CONSULTORIA E INGENIERIA MEXICANA SA DE CV	NO SE EMITE EVALUACION CON FUNDAMENTO EN EL ART. 36 LAASP
			MUJEBLES LA FORJA DE JUAN ESCOBAR SA DE CV	NO SE EMITE EVALUACION CON FUNDAMENTO EN EL ART. 36 LAASP
			INGENITRO DIAGNOSTICOS MEXICOSA DE CV	NO SE EMITE EVALUACION CON FUNDAMENTO EN EL ART. 36 LAASP
			EDVAG CONCEPTOS COMERCIALES SA DE CV	NO SE EMITE EVALUACION CON FUNDAMENTO EN EL ART. 36 LAASP
			DALISA SERVICIOS SA DE CV	NO SE EMITE EVALUACION CON FUNDAMENTO EN EL ART. 36 LAASP
			TECNO ROBLES DE MEXICO SA DE CV	NO SE EMITE EVALUACION CON FUNDAMENTO EN EL ART. 36 LAASP
			DISTRIBUIDORA AXKAN KUALI SAS DE CV	NO SE EMITE EVALUACION CON FUNDAMENTO EN EL ART. 36 LAASP
			RECOMAR DE MEXICO SA DE RL DE CV	NO SE EMITE EVALUACION POR SOBREPASAR EL TECHO PRESUPUESTAL
			MUJEBLES LA FORJA DE JUAN ESCOBAR SA DE CV	CUMPLE
			EDVAG CONCEPTOS COMERCIALES SA DE CV	CUMPLE
			DISTRIBUIDORA AXKAN KUALI SAS DE CV	NO SE EMITE EVALUACION POR SOBREPASAR EL TECHO PRESUPUESTAL
			IMPULSORIA DE CONSULTORIA E INGENIERIA MEXICANA SA DE CV	NO SE EMITE EVALUACION POR SOBREPASAR EL TECHO PRESUPUESTAL
			SEBRIOP BIOMED SA DE CV	CUMPLE
			CARLOS ARTURO GARCIA RIVERA	NO CUMPLEN
			INGENITRO DIAGNOSTICOS MEXICO SA DE CV	NO SE EMITE EVALUACION CON FUNDAMENTO EN EL ART. 36 LAASP
			IMPULSORIA DE CONSULTORIA E INGENIERIA MEXICANA SA DE CV	NO SE EMITE EVALUACION CON FUNDAMENTO EN EL ART. 36 LAASP
			MUJEBLES LA FORJA DE JUAN ESCOBAR SA DE CV	NO SE EMITE EVALUACION CON FUNDAMENTO EN EL ART. 36 LAASP
			EDVAG CONCEPTOS COMERCIALES SA DE CV	NO SE EMITE EVALUACION CON FUNDAMENTO EN EL ART. 36 LAASP
176	CHIAPAS	MESA PARA EXPOSICION PEDIATRICA.	SEBRIOP BIOMED SA DE CV	NO SE EMITE EVALUACION POR SOBREPASAR EL TECHO PRESUPUESTAL
			IMPULSORIA DE CONSULTORIA E INGENIERIA MEXICANA SA DE CV	NO SE EMITE EVALUACION POR SOBREPASAR EL TECHO PRESUPUESTAL
			CARLOS ARTURO GARCIA RIVERA	NO CUMPLEN
			INGENITRO DIAGNOSTICOS MEXICO SA DE CV	NO SE EMITE EVALUACION CON FUNDAMENTO EN EL ART. 36 LAASP
			IMPULSORIA DE CONSULTORIA E INGENIERIA MEXICANA SA DE CV	NO SE EMITE EVALUACION CON FUNDAMENTO EN EL ART. 36 LAASP
			MUJEBLES LA FORJA DE JUAN ESCOBAR SA DE CV	NO SE EMITE EVALUACION CON FUNDAMENTO EN EL ART. 36 LAASP
			EDVAG CONCEPTOS COMERCIALES SA DE CV	NO SE EMITE EVALUACION CON FUNDAMENTO EN EL ART. 36 LAASP
105	CHIAPAS	MESA PARA INSTRUMENTAL QUIRURGICO.	SEBRIOP BIOMED SA DE CV	NO SE EMITE EVALUACION CON FUNDAMENTO EN EL ART. 36 LAASP
			IMPULSORIA DE CONSULTORIA E INGENIERIA MEXICANA SA DE CV	NO SE EMITE EVALUACION CON FUNDAMENTO EN EL ART. 36 LAASP
			MUJEBLES LA FORJA DE JUAN ESCOBAR SA DE CV	NO SE EMITE EVALUACION CON FUNDAMENTO EN EL ART. 36 LAASP
			EDVAG CONCEPTOS COMERCIALES SA DE CV	NO SE EMITE EVALUACION CON FUNDAMENTO EN EL ART. 36 LAASP

ACTA DE FALLO

LICITACIÓN PÚBLICA INTERNACIONAL ELECTRÓNICA BAJO COBERTURA DE TRATADOS DE LIBRE COMERCIO QUE CONTENGA CAPÍTULO DE COMPRAS GUBERNAMENTALES
NÚMERO DE IDENTIFICACIÓN EN COMPRANET LA-50-GYR-0506X/RR401-T-2/2024
PROGRAMA "MOBILIARIO MÉDICO Y DE LABORATORIO PARA HOSPITALES PRIORITARIOS"

PART	DESTINO	DESCRIPCIÓN	LICITANTE	EVALUACIÓN TÉCNICA
188	CHIAPAS	VARO PARA MEDICIÓN DE PESO EN GRAMOS	INFRASTRUCTURA HOSPITALARIA PROEMSA SA DE CV	CUMPLE
189	CHIAPAS	VARO CONTAPA DE UN LITRO	DISTRIBUIDORA AXKAN KUALI SAS DE CV	CUMPLE
190	CHIAPAS	UNIDAD DE ALTURA	EDVAG CONCEPTOS COMERCIALES SA DE CV	NO SE EMITE EVALUACIÓN POR SOBREPASAR EL TECHO PRESUPUESTAL
191	CHIAPAS	OVAN (CHISE CONJUNTO)	INFRASTRUCTURA HOSPITALARIA PROEMSA SA DE CV	CUMPLE
192	CHIAPAS	LITERAS METÁLICAS	DALISA SERVICIOS SA DE CV	CUMPLE

65

2024
Felipe Carrillo
PUERTO

Insurgencia No. 61, Col. Insurgencia, Merida, Yucatán, México, C.P. 97000, Tel. 999 964 6444

ACTA DE FALLO

LICITACIÓN PÚBLICA INTERNACIONAL ELECTRÓNICA BAJO COBERTURA DE TRATADOS DE LIBRE COMERCIO QUE CONTENGA CAPÍTULO DE COMPRAS GUBERNAMENTALES
NÚMERO DE IDENTIFICACIÓN EN COMPRANET LA-50-GYR-0506X/RR401-T-2/2024
PROGRAMA "MOBILIARIO MÉDICO Y DE LABORATORIO PARA HOSPITALES PRIORITARIOS"

PART	DESTINO	DESCRIPCIÓN	LICITANTE	EVALUACIÓN TÉCNICA
193	CHIAPAS	OFICIAL PARA MARCHES	INFRASTRUCTURA HOSPITALARIA PROEMSA SA DE CV	CUMPLE
194	CHIAPAS	PÓRTA EN PUERTOS MARCHES	EDVAG CONCEPTOS COMERCIALES SA DE CV	NO SE EMITE EVALUACIÓN POR SOBREPASAR EL TECHO PRESUPUESTAL

66

2024
Felipe Carrillo
PUERTO

Insurgencia No. 61, Col. Insurgencia, Merida, Yucatán, México, C.P. 97000, Tel. 999 964 6444

ANEXOS
DIVISIÓN DE CONTRATOS



GOBIERNO DE MEXICO



DIRECCIÓN DE ADMINISTRACIÓN
Unidad de Adquisiciones
Coordinación de Bases de Datos y Estadísticas
Coordinación Técnica de Adquisición de Bienes de Inventario y Activos
Dinámica de Estudio y Hospitalaria México

ACTA DE FALLO

LICITACIÓN PÚBLICA INTERNACIONAL ELECTRÓNICA BASO COBERTURA DE TRATADOS DE LIBRE COMERCIO QUE CONTIENGA CAPITULO DE COMPRAS GUBERNAMENTALES
NÚMERO DE IDENTIFICACIÓN EN COMPRA NET LA-50-CVR-050CVR040-T-2024
PROGRAMA "MOBILIARIO MÉDICO Y DE LABORATORIO PARA HOSPITALES PRIORITARIOS"

PART	DESTINO	DESCRIPCIÓN	LICITANTE	EVALUACIÓN TÉCNICA
195	CHIAPAS	CABRO GUINA CON BASINET DE ACHILIC	SERPROF BIOMED SA DE CV	CUMPLE
196	CHIAPAS	BASECULA PESA BEBE TUBULAR TIPO DINAMOMÉTRICO	DALISA SERVICIOS SA DE CV TECNOLOGIA INTEGRAL PERSONALIZABLE SA DE CV EDVAG CONCEPTOS COMERCIALES SA DE CV ECONOMIA PRODUCTIVIDAD SA DE CV DISTRIBUIDORA AXKAN KUALLIS SA DE CV TECNO ROBLES DE MEXICO SA DE CV IMPULSORA DE CONSULTORIA E INGENIERIA MEXICANA SA DE CV EDVAG CONCEPTOS COMERCIALES SA DE CV	CUMPLE NO SE EMITE EVALUACION CON FUNDAMENTO EN EL ART. 36 LAASFP NO SE EMITE EVALUACION CON FUNDAMENTO EN EL ART. 36 LAASFP NO SE EMITE EVALUACION CON FUNDAMENTO EN EL ART. 36 LAASFP NO SE EMITE EVALUACION CON FUNDAMENTO EN EL ART. 36 LAASFP NO SE EMITE EVALUACION CON FUNDAMENTO EN EL ART. 36 LAASFP NO SE EMITE EVALUACION CON FUNDAMENTO EN EL ART. 36 LAASFP NO SE EMITE EVALUACION CON FUNDAMENTO EN EL ART. 36 LAASFP
198	CHIAPAS	MESA DE 120 CM CON CUBIERTA DE LAMINADO PLASTICO	DISTRIBUIDORA AXKAN KUALLIS SA DE CV EDVAG CONCEPTOS COMERCIALES SA DE CV EDVAG CONCEPTOS COMERCIALES SA DE CV	CUMPLE CUMPLE CUMPLE
199	CHIAPAS	MESA DE 120 CM PARA ANFENGLON AL RESCIBIR NACIDOS	RUERBLES LA FORJA DE JUAN ESCOBAR SA DE CV DISTRIBUIDORA AXKAN KUALLIS SA DE CV IMPULSORA DE CONSULTORIA E INGENIERIA MEXICANA SA DE CV	CUMPLE CUMPLE NO SE EMITE EVALUACION CON FUNDAMENTO EN EL ART. 36 LAASFP NO SE EMITE EVALUACION POR SOBREPASAR EL TECHO PRESUPUESTAL
200	CHIAPAS	GABRIANA DE EXTRACCION FLOMADA	EDVAG CONCEPTOS COMERCIALES SA DE CV	NO CUMPLEN
201	CHIAPAS	GABINETE TONADO RADIO DENTOPLOS	EDVAG CONCEPTOS COMERCIALES SA DE CV	CUMPLE
204	CHIAPAS	MESA PARA ENFERMOS ACERO INOXIDABLE	DISTRIBUIDORA AXKAN KUALLIS SA DE CV EDVAG CONCEPTOS COMERCIALES SA DE CV	CUMPLE CUMPLE
205	CHIAPAS	MESA ALTA DE 120 CM CON RESPALDO	DISTRIBUIDORA AXKAN KUALLIS SA DE CV	NO SE EMITE EVALUACION POR SOBREPASAR EL TECHO

67

Presentado en el día 20 de Mayo del 2024, en el domicilio de la Dirección de Adquisiciones, Unidad de Adquisiciones, Coordinación de Bases de Datos y Estadísticas, Coordinación Técnica de Adquisición de Bienes de Inventario y Activos, Dinámica de Estudio y Hospitalaria México.
Tel: 55 57242700, Ext: 14425.
www.imss.gob.mx

2024
Felipe Carrillo
PUERTO



GOBIERNO DE MEXICO



DIRECCIÓN DE ADMINISTRACIÓN
Unidad de Adquisiciones
Coordinación de Bases de Datos y Estadísticas
Coordinación Técnica de Adquisición de Bienes de Inventario y Activos
Dinámica de Estudio y Hospitalaria México

ACTA DE FALLO

LICITACIÓN PÚBLICA INTERNACIONAL ELECTRÓNICA BASO COBERTURA DE TRATADOS DE LIBRE COMERCIO QUE CONTIENGA CAPITULO DE COMPRAS GUBERNAMENTALES
NÚMERO DE IDENTIFICACIÓN EN COMPRA NET LA-50-CVR-050CVR040-T-2024
PROGRAMA "MOBILIARIO MÉDICO Y DE LABORATORIO PARA HOSPITALES PRIORITARIOS"

PART	DESTINO	DESCRIPCIÓN	LICITANTE	EVALUACIÓN TÉCNICA
206	CHIAPAS	CABRO PARA CURACIONES EN ABS	EDVAG CONCEPTOS COMERCIALES SA DE CV IMPULSORA DE CONSULTORIA E INGENIERIA MEXICANA SA DE CV EDVAG CONCEPTOS COMERCIALES SA DE CV	NO SE EMITE EVALUACION POR SOBREPASAR EL TECHO PRESUPUESTAL NO CUMPLEN CUMPLE
207	CHIAPAS	CABRO PARA ABEHURANA DE PEGAL	SERPROF BIOMED SA DE CV EDVAG CONCEPTOS COMERCIALES SA DE CV ECONOMIA PRODUCTIVIDAD SA DE CV	CUMPLE CUMPLE NO SE EMITE EVALUACION CON FUNDAMENTO EN EL ART. 36 LAASFP NO SE EMITE EVALUACION POR SOBREPASAR EL TECHO PRESUPUESTAL
211	CHIAPAS	SILLON DE EXTRAIONES	EDVAG CONCEPTOS COMERCIALES SA DE CV	CUMPLE
212	CHIAPAS	VESTIDOR CON ARMARIO PARA CONSULTORIO	EDVAG CONCEPTOS COMERCIALES SA DE CV DISTRIBUIDORA AXKAN KUALLIS SA DE CV META SUPLENISTROS MEDICOS SA DE CV RUERBLES LA FORJA DE JUAN ESCOBAR SA DE CV TECNOLOGIA INTEGRAL PERSONALIZABLE SA DE CV RECOMAR DE MEXICO S. DE RL DE CV	CUMPLE CUMPLE CUMPLE CUMPLE NO SE EMITE EVALUACION POR SOBREPASAR EL TECHO NO SE EMITE EVALUACION POR SOBREPASAR EL TECHO PRESUPUESTAL
213	CHIAPAS	MESA ALTA DE 120 CM CON RESPALDO ABATIBLES	EDVAG CONCEPTOS COMERCIALES SA DE CV ECONOMIA PRODUCTIVIDAD SA DE CV DISTRIBUIDORA AXKAN KUALLIS SA DE CV DALISA SERVICIOS SA DE CV TECNO ROBLES DE MEXICO SA DE CV SERPROF BIOMED SA DE CV	NO SE EMITE EVALUACION POR SOBREPASAR EL TECHO PRESUPUESTAL NO SE EMITE EVALUACION POR SOBREPASAR EL TECHO PRESUPUESTAL NO SE EMITE EVALUACION POR SOBREPASAR EL TECHO PRESUPUESTAL NO SE EMITE EVALUACION POR SOBREPASAR EL TECHO PRESUPUESTAL NO SE EMITE EVALUACION POR SOBREPASAR EL TECHO PRESUPUESTAL NO SE EMITE EVALUACION POR SOBREPASAR EL TECHO PRESUPUESTAL

68

Presentado en el día 20 de Mayo del 2024, en el domicilio de la Dirección de Adquisiciones, Unidad de Adquisiciones, Coordinación de Bases de Datos y Estadísticas, Coordinación Técnica de Adquisición de Bienes de Inventario y Activos, Dinámica de Estudio y Hospitalaria México.
Tel: 55 57242700, Ext: 14425.
www.imss.gob.mx

2024
Felipe Carrillo
PUERTO



GOBIERNO DE MEXICO



DIRECCIÓN DE ADMINISTRACIÓN
Unidad de Adquisición
Compras de Bienes y Contratación de Servicios
Especificación Técnica de Bienes y Contratación de Servicios
División de Equipos y Mobiliario Médico

ACTA DE FALLO

LICITACIÓN PÚBLICA INTERNACIONAL ELECTRÓNICA BAJO COBERTURA DE TRATADOS DE LIBRE COMERCIO QUE CONTENGA CAPITULO DE COMPRAS GUBERNAMENTALES. NÚMERO DE IDENTIFICACIÓN EN COMPAÑET LA-50-CYR-0505TRD40-T-2024. PROGRAMA "MOBILIARIO MÉDICO Y DE LABORATORIO PARA HOSPITALES PRIORITARIOS"

PART	DESTINO	DESCRIPCIÓN	licitante	EVALUACIÓN TÉCNICA
228	CHIHUAHUA	CARRIO EN SU SUPERABRIDO.	EDVAG CONCEPTOS COMERCIALES SA DE CV	NO SE EMITE EVALUACIÓN CON FUNDAMENTO EN EL ART. 36 LAASP
			MUEBLES LA FORJA DE JUAN ESCOBAR SA DE CV	NO SE EMITE EVALUACIÓN CON FUNDAMENTO EN EL ART. 36 LAASP
			TECHNO ROBLES DE MEXICO SA DE CV	NO SE EMITE EVALUACIÓN CON FUNDAMENTO EN EL ART. 36 LAASP
			EDVAG CONCEPTOS COMERCIALES SA DE CV	CUMPLE
			TECHNO ROBLES DE MEXICO SA DE CV	NO CUMPLEN
			SEPROF BIOMED SA DE CV	NO CUMPLEN
			EDVAG CONCEPTOS COMERCIALES SA DE CV	CUMPLE
233	CHIHUAHUA	CARRIO CALIGNERO.	ERGONOMIA PRODUCTIVIDAD SA DE CV	NO SE EMITE EVALUACIÓN CON FUNDAMENTO EN EL ART. 36 LAASP.
			IMPULSORA DE CONSULTORIA E INGENIERIA MEXICANA SA DE CV	NO SE EMITE EVALUACIÓN CON FUNDAMENTO EN EL ART. 36 LAASP.
			MUEBLES LA FORJA DE JUAN ESCOBAR SA DE CV	NO SE EMITE EVALUACIÓN CON FUNDAMENTO EN EL ART. 36 LAASP.
			RECOMAR DE MEXICO SA DE RL DE CV	NO SE EMITE EVALUACIÓN CON FUNDAMENTO EN EL ART. 36 LAASP.
			TECHNO ROBLES DE MEXICO SA DE CV	NO SE EMITE EVALUACIÓN CON FUNDAMENTO EN EL ART. 36 LAASP.
			ERGONOMIA PRODUCTIVIDAD SA DE CV	CUMPLE
			EDVAG CONCEPTOS COMERCIALES SA DE CV	CUMPLE
			MUEBLES LA FORJA DE JUAN ESCOBAR SA DE CV	CUMPLE
			ERGONOMIA PRODUCTIVIDAD SA DE CV	CUMPLE
234	CHIHUAHUA	CARRIO DISTRIBUIDOR DE MUESTRAS.	ERGONOMIA PRODUCTIVIDAD SA DE CV	NO SE EMITE EVALUACIÓN CON FUNDAMENTO EN EL ART. 36 LAASP.
			MUEBLES LA FORJA DE JUAN ESCOBAR SA DE CV	NO SE EMITE EVALUACIÓN CON FUNDAMENTO EN EL ART. 36 LAASP.
			EDVAG CONCEPTOS COMERCIALES SA DE CV	NO SE EMITE EVALUACIÓN CON FUNDAMENTO EN EL ART. 36 LAASP.
			TECHNO ROBLES DE MEXICO SA DE CV	NO SE EMITE EVALUACIÓN CON FUNDAMENTO EN EL ART. 36 LAASP.
			MUEBLES LA FORJA DE JUAN ESCOBAR SA DE CV	NO SE EMITE EVALUACIÓN CON FUNDAMENTO EN EL ART. 36 LAASP.
			ERGONOMIA PRODUCTIVIDAD SA DE CV	CUMPLE
235	CHIHUAHUA	MESA ALTA DE 90 CM CON CUBIERTA DE ACERO INOXIDABLE.	ERGONOMIA PRODUCTIVIDAD SA DE CV	NO SE EMITE EVALUACIÓN CON FUNDAMENTO EN EL ART. 36 LAASP.
			MUEBLES LA FORJA DE JUAN ESCOBAR SA DE CV	NO SE EMITE EVALUACIÓN CON FUNDAMENTO EN EL ART. 36 LAASP.
			EDVAG CONCEPTOS COMERCIALES SA DE CV	NO SE EMITE EVALUACIÓN CON FUNDAMENTO EN EL ART. 36 LAASP.
			TECHNO ROBLES DE MEXICO SA DE CV	NO SE EMITE EVALUACIÓN CON FUNDAMENTO EN EL ART. 36 LAASP.
			MUEBLES LA FORJA DE JUAN ESCOBAR SA DE CV	NO SE EMITE EVALUACIÓN CON FUNDAMENTO EN EL ART. 36 LAASP.
			ERGONOMIA PRODUCTIVIDAD SA DE CV	CUMPLE
236	CHIHUAHUA	MESA ALTA DE 90 CM CON CUBIERTA DE ACERO INOXIDABLE.	ERGONOMIA PRODUCTIVIDAD SA DE CV	NO SE EMITE EVALUACIÓN CON FUNDAMENTO EN EL ART. 36 LAASP.
			MUEBLES LA FORJA DE JUAN ESCOBAR SA DE CV	NO SE EMITE EVALUACIÓN CON FUNDAMENTO EN EL ART. 36 LAASP.
			EDVAG CONCEPTOS COMERCIALES SA DE CV	NO SE EMITE EVALUACIÓN CON FUNDAMENTO EN EL ART. 36 LAASP.
			TECHNO ROBLES DE MEXICO SA DE CV	NO SE EMITE EVALUACIÓN CON FUNDAMENTO EN EL ART. 36 LAASP.
			MUEBLES LA FORJA DE JUAN ESCOBAR SA DE CV	NO SE EMITE EVALUACIÓN CON FUNDAMENTO EN EL ART. 36 LAASP.
			ERGONOMIA PRODUCTIVIDAD SA DE CV	CUMPLE
237	CHIHUAHUA	MESA ALTA DE 90 CM CON CUBIERTA DE ACERO INOXIDABLE.	ERGONOMIA PRODUCTIVIDAD SA DE CV	NO SE EMITE EVALUACIÓN CON FUNDAMENTO EN EL ART. 36 LAASP.
			MUEBLES LA FORJA DE JUAN ESCOBAR SA DE CV	NO SE EMITE EVALUACIÓN CON FUNDAMENTO EN EL ART. 36 LAASP.
			EDVAG CONCEPTOS COMERCIALES SA DE CV	NO SE EMITE EVALUACIÓN CON FUNDAMENTO EN EL ART. 36 LAASP.
			TECHNO ROBLES DE MEXICO SA DE CV	NO SE EMITE EVALUACIÓN CON FUNDAMENTO EN EL ART. 36 LAASP.
			MUEBLES LA FORJA DE JUAN ESCOBAR SA DE CV	NO SE EMITE EVALUACIÓN CON FUNDAMENTO EN EL ART. 36 LAASP.
			ERGONOMIA PRODUCTIVIDAD SA DE CV	CUMPLE
238	CHIHUAHUA	MESA ALTA DE 90 CM CON CUBIERTA DE ACERO INOXIDABLE.	ERGONOMIA PRODUCTIVIDAD SA DE CV	NO SE EMITE EVALUACIÓN CON FUNDAMENTO EN EL ART. 36 LAASP.
			MUEBLES LA FORJA DE JUAN ESCOBAR SA DE CV	NO SE EMITE EVALUACIÓN CON FUNDAMENTO EN EL ART. 36 LAASP.
			EDVAG CONCEPTOS COMERCIALES SA DE CV	NO SE EMITE EVALUACIÓN CON FUNDAMENTO EN EL ART. 36 LAASP.
			TECHNO ROBLES DE MEXICO SA DE CV	NO SE EMITE EVALUACIÓN CON FUNDAMENTO EN EL ART. 36 LAASP.
			MUEBLES LA FORJA DE JUAN ESCOBAR SA DE CV	NO SE EMITE EVALUACIÓN CON FUNDAMENTO EN EL ART. 36 LAASP.
			ERGONOMIA PRODUCTIVIDAD SA DE CV	CUMPLE

Publicado en el Periódico Oficial "Gaceta de Gobierno" el día 15 de mayo de 2024, en el número 147, página 11. **2024 Felipe Carrillo PUERTO**



GOBIERNO DE MEXICO



DIRECCIÓN DE ADMINISTRACIÓN
Unidad de Adquisición
Compras de Bienes y Contratación de Servicios
Especificación Técnica de Bienes y Contratación de Servicios
División de Equipos y Mobiliario Médico

ACTA DE FALLO

LICITACIÓN PÚBLICA INTERNACIONAL ELECTRÓNICA BAJO COBERTURA DE TRATADOS DE LIBRE COMERCIO QUE CONTENGA CAPITULO DE COMPRAS GUBERNAMENTALES. NÚMERO DE IDENTIFICACIÓN EN COMPAÑET LA-50-CYR-0505TRD40-T-2024. PROGRAMA "MOBILIARIO MÉDICO Y DE LABORATORIO PARA HOSPITALES PRIORITARIOS"

PART	DESTINO	DESCRIPCIÓN	licitante	EVALUACIÓN TÉCNICA
241	CHIHUAHUA	MESA ALTA DE 90 CM CON CUBIERTA DE ACERO INOXIDABLE.	ERGONOMIA PRODUCTIVIDAD SA DE CV	NO SE EMITE EVALUACIÓN CON FUNDAMENTO EN EL ART. 36 LAASP.
			MUEBLES LA FORJA DE JUAN ESCOBAR SA DE CV	NO SE EMITE EVALUACIÓN CON FUNDAMENTO EN EL ART. 36 LAASP.
			EDVAG CONCEPTOS COMERCIALES SA DE CV	NO SE EMITE EVALUACIÓN CON FUNDAMENTO EN EL ART. 36 LAASP.
			TECHNO ROBLES DE MEXICO SA DE CV	NO CUMPLEN
			TECNOLOGIA INTEGRAL PERSONALIZABLE SA DE CV	NO SE EMITE EVALUACIÓN POR SOBREPASAR EL TECHO PRESUPUESTAL.
242	CHIHUAHUA	VITRINA DE 75 CM CONTRA HURTO.	ERGONOMIA PRODUCTIVIDAD SA DE CV	NO SE EMITE EVALUACIÓN CON FUNDAMENTO EN EL ART. 36 LAASP.
			MUEBLES LA FORJA DE JUAN ESCOBAR SA DE CV	NO SE EMITE EVALUACIÓN CON FUNDAMENTO EN EL ART. 36 LAASP.
			EDVAG CONCEPTOS COMERCIALES SA DE CV	NO SE EMITE EVALUACIÓN CON FUNDAMENTO EN EL ART. 36 LAASP.
			RECOMAR DE MEXICO SA DE RL DE CV	NO SE EMITE EVALUACIÓN CON FUNDAMENTO EN EL ART. 36 LAASP.
			TECHNO ROBLES DE MEXICO SA DE CV	NO SE EMITE EVALUACIÓN CON FUNDAMENTO EN EL ART. 36 LAASP.
			META SUMINISTROS MEDICOS SA DE CV	CUMPLE
			TECNOLOGIA INTEGRAL PERSONALIZABLE SA DE CV	CUMPLE
			ERGONOMIA PRODUCTIVIDAD SA DE CV	CUMPLE
			MUEBLES LA FORJA DE JUAN ESCOBAR SA DE CV	NO SE EMITE EVALUACIÓN CON FUNDAMENTO EN EL ART. 36 LAASP.
			EDVAG CONCEPTOS COMERCIALES SA DE CV	NO SE EMITE EVALUACIÓN CON FUNDAMENTO EN EL ART. 36 LAASP.
			RECOMAR DE MEXICO SA DE RL DE CV	NO SE EMITE EVALUACIÓN CON FUNDAMENTO EN EL ART. 36 LAASP.
			TECHNO ROBLES DE MEXICO SA DE CV	NO SE EMITE EVALUACIÓN CON FUNDAMENTO EN EL ART. 36 LAASP.
			META SUMINISTROS MEDICOS SA DE CV	CUMPLE
			IMPULSORA DE CONSULTORIA E INGENIERIA MEXICANA SA DE CV	NO SE EMITE EVALUACIÓN CON FUNDAMENTO EN EL ART. 36 LAASP.
247	CHIHUAHUA	AMACUEL GUARDIA ROMADOS.	ERGONOMIA PRODUCTIVIDAD SA DE CV	NO SE EMITE EVALUACIÓN CON FUNDAMENTO EN EL ART. 36 LAASP.
			MUEBLES LA FORJA DE JUAN ESCOBAR SA DE CV	NO SE EMITE EVALUACIÓN CON FUNDAMENTO EN EL ART. 36 LAASP.
			EDVAG CONCEPTOS COMERCIALES SA DE CV	NO SE EMITE EVALUACIÓN CON FUNDAMENTO EN EL ART. 36 LAASP.
			TECHNO ROBLES DE MEXICO SA DE CV	NO SE EMITE EVALUACIÓN CON FUNDAMENTO EN EL ART. 36 LAASP.
			META SUMINISTROS MEDICOS SA DE CV	CUMPLE
			IMPULSORA DE CONSULTORIA E INGENIERIA MEXICANA SA DE CV	NO SE EMITE EVALUACIÓN CON FUNDAMENTO EN EL ART. 36 LAASP.
			CARRIOS ARTURO GARCIA INVERSA	NO SE EMITE EVALUACIÓN CON FUNDAMENTO EN EL ART. 36 LAASP.
			ERGONOMIA PRODUCTIVIDAD SA DE CV	NO SE EMITE EVALUACIÓN CON FUNDAMENTO EN EL ART. 36 LAASP.
			EDVAG CONCEPTOS COMERCIALES SA DE CV	NO SE EMITE EVALUACIÓN CON FUNDAMENTO EN EL ART. 36 LAASP.

Publicado en el Periódico Oficial "Gaceta de Gobierno" el día 15 de mayo de 2024, en el número 147, página 12. **2024 Felipe Carrillo PUERTO**



ACTA DE FALLO

LICITACIÓN PÚBLICA INTERNACIONAL ELECTRÓNICA BAJO COBERTURA DE TRATADOS DE LIBRE COMERCIO QUE CONTIENE CAPÍTULO DE COMPRAS GUBERNAMENTALES
 NÚMERO DE IDENTIFICACIÓN EN COMPRANET: LA-50-CYR-0590700407-2024

PROGRAMA: "MOBILIARIO MÉDICO Y DE LABORATORIO PARA HOSPITALES PRIORITARIOS"

PART	DESTINO	DESCRIPCIÓN	LICITANTE	EVALUACIÓN TÉCNICA
248	CHIHUAHUA	BANCO CHIHUAHUA (COMERCIO CON RESPALDO EN COORDINACIÓN CON APOYOS)	TECNO ROBLES DE MÉXICO SA DE CV	NO SE EMITE EVALUACIÓN POR SOBREPASAR EL TERCIO PRESUPUESTAL NO SE EMITE EVALUACIÓN POR SOBREPASAR EL TERCIO PRESUPUESTAL NO SE EMITE EVALUACIÓN POR SOBREPASAR EL TERCIO PRESUPUESTAL
249	CHIHUAHUA	BANCO CHIHUAHUA (COMERCIO CON RESPALDO EN COORDINACIÓN CON APOYOS)	EDVAG CONCEPTOS COMERCIALES SA DE CV	NO SE EMITE EVALUACIÓN CON FUNDAMENTO EN EL ART. 36 LAASP
250	CHIHUAHUA	BANCO CHIHUAHUA (COMERCIO CON RESPALDO EN COORDINACIÓN CON APOYOS)	EDVAG CONCEPTOS COMERCIALES SA DE CV	NO SE EMITE EVALUACIÓN CON FUNDAMENTO EN EL ART. 36 LAASP
251	CHIHUAHUA	BANCO CHIHUAHUA (COMERCIO CON RESPALDO EN COORDINACIÓN CON APOYOS)	EDVAG CONCEPTOS COMERCIALES SA DE CV	NO SE EMITE EVALUACIÓN CON FUNDAMENTO EN EL ART. 36 LAASP

73



2024
 Felipe Carrillo
 PUERTO



ACTA DE FALLO

LICITACIÓN PÚBLICA INTERNACIONAL ELECTRÓNICA BAJO COBERTURA DE TRATADOS DE LIBRE COMERCIO QUE CONTIENE CAPÍTULO DE COMPRAS GUBERNAMENTALES
 NÚMERO DE IDENTIFICACIÓN EN COMPRANET: LA-50-CYR-0590700407-2024

PROGRAMA: "MOBILIARIO MÉDICO Y DE LABORATORIO PARA HOSPITALES PRIORITARIOS"

PART	DESTINO	DESCRIPCIÓN	LICITANTE	EVALUACIÓN TÉCNICA
252	CHIHUAHUA	BANCO CHIHUAHUA (COMERCIO CON RESPALDO EN COORDINACIÓN CON APOYOS)	EDVAG CONCEPTOS COMERCIALES SA DE CV	NO SE EMITE EVALUACIÓN CON FUNDAMENTO EN EL ART. 36 LAASP
253	CHIHUAHUA	BANCO CHIHUAHUA (COMERCIO CON RESPALDO EN COORDINACIÓN CON APOYOS)	EDVAG CONCEPTOS COMERCIALES SA DE CV	NO SE EMITE EVALUACIÓN CON FUNDAMENTO EN EL ART. 36 LAASP
254	CHIHUAHUA	BANCO CHIHUAHUA (COMERCIO CON RESPALDO EN COORDINACIÓN CON APOYOS)	EDVAG CONCEPTOS COMERCIALES SA DE CV	NO SE EMITE EVALUACIÓN CON FUNDAMENTO EN EL ART. 36 LAASP

74



2024
 Felipe Carrillo
 PUERTO

ANEXOS
 DIVISIÓN DE CONTRATOS

ACTA DE FALLO

LICITACIÓN PÚBLICA INTERNACIONAL ELECTRÓNICA BAJO COBERTURA DE TRATADOS DE LIBRE COMERCIO QUE CONTIENGA CAPITULO DE COMPRAS GUBERNAMENTALES
NÚMERO DE IDENTIFICACIÓN EN COMPRANET: LA-30-CV-050CY/NO-405172-2024
PROGRAMA "MOBILIARIO MÉDICO Y DE LABORATORIO PARA HOSPITALES PRIORITARIOS"

PART.	DESTINO	DESCRIPCIÓN	LICTANTE	EVALUACIÓN TÉCNICA
255	CHIHUAHUA	CAMA HOSPITALAR METALICA	IMPULSORA DE CONSULTORIA E INGENIERIA MEXICANA SA DE CV	NO SE EMITE EVALUACION CON FUNDAMENTO EN EL ART. 36 LAASAP NO SE EMITE EVALUACION CON FUNDAMENTO EN EL ART. 35 LAASAP NO SE EMITE EVALUACION CON FUNDAMENTO EN EL ART. 36 LAASAP CUMPLE
256	CHIHUAHUA	CAMA PARA CURACIONES	IMPULSORA DE CONSULTORIA E INGENIERIA MEXICANA SA DE CV	NO SE EMITE EVALUACION CON FUNDAMENTO EN EL ART. 36 LAASAP NO CUMPLE
257	CHIHUAHUA	CARRERA PARA MEDICAMENTOS	IMPULSORA DE CONSULTORIA E INGENIERIA MEXICANA SA DE CV	NO SE EMITE EVALUACION CON FUNDAMENTO EN EL ART. 36 LAASAP NO SE EMITE EVALUACION CON FUNDAMENTO EN EL ART. 35 LAASAP NO SE EMITE EVALUACION CON FUNDAMENTO EN EL ART. 36 LAASAP NO SE EMITE EVALUACION POR SOBREPASAR EL TECHO PRESUPUESTAL CUMPLE
258	CHIHUAHUA	CARRERA PARA MEDICAMENTOS	IMPULSORA DE CONSULTORIA E INGENIERIA MEXICANA SA DE CV	NO SE EMITE EVALUACION CON FUNDAMENTO EN EL ART. 36 LAASAP NO SE EMITE EVALUACION CON FUNDAMENTO EN EL ART. 35 LAASAP NO SE EMITE EVALUACION CON FUNDAMENTO EN EL ART. 36 LAASAP NO SE EMITE EVALUACION POR SOBREPASAR EL TECHO PRESUPUESTAL CUMPLE
259	CHIHUAHUA	CARRERA PARA MEDICAMENTOS	IMPULSORA DE CONSULTORIA E INGENIERIA MEXICANA SA DE CV	NO SE EMITE EVALUACION CON FUNDAMENTO EN EL ART. 36 LAASAP NO SE EMITE EVALUACION CON FUNDAMENTO EN EL ART. 35 LAASAP NO SE EMITE EVALUACION CON FUNDAMENTO EN EL ART. 36 LAASAP NO SE EMITE EVALUACION POR SOBREPASAR EL TECHO PRESUPUESTAL CUMPLE

Documento 259 de 259. Fecha de Emisión: 2024-08-26. Hora de Emisión: 10:00 AM. Usuario: J. GARCIA, CHIHUAHUA. IP: 192.168.1.100

2024 Felipe Carrillo PUERTO

ACTA DE FALLO

LICITACIÓN PÚBLICA INTERNACIONAL ELECTRÓNICA BAJO COBERTURA DE TRATADOS DE LIBRE COMERCIO QUE CONTIENGA CAPITULO DE COMPRAS GUBERNAMENTALES
NÚMERO DE IDENTIFICACIÓN EN COMPRANET: LA-30-CV-050CY/NO-405172-2024
PROGRAMA "MOBILIARIO MÉDICO Y DE LABORATORIO PARA HOSPITALES PRIORITARIOS"

PART.	DESTINO	DESCRIPCIÓN	LICTANTE	EVALUACIÓN TÉCNICA
260	CHIHUAHUA	CARRERA PARA MEDICAMENTOS	IMPULSORA DE CONSULTORIA E INGENIERIA MEXICANA SA DE CV	NO SE EMITE EVALUACION CON FUNDAMENTO EN EL ART. 36 LAASAP NO SE EMITE EVALUACION CON FUNDAMENTO EN EL ART. 35 LAASAP NO SE EMITE EVALUACION POR SOBREPASAR EL TECHO PRESUPUESTAL CUMPLE
261	CHIHUAHUA	CARRERA PARA MEDICAMENTOS	IMPULSORA DE CONSULTORIA E INGENIERIA MEXICANA SA DE CV	NO SE EMITE EVALUACION CON FUNDAMENTO EN EL ART. 36 LAASAP NO SE EMITE EVALUACION CON FUNDAMENTO EN EL ART. 35 LAASAP NO SE EMITE EVALUACION CON FUNDAMENTO EN EL ART. 36 LAASAP NO SE EMITE EVALUACION POR SOBREPASAR EL TECHO PRESUPUESTAL CUMPLE
262	CHIHUAHUA	CARRERA PARA MEDICAMENTOS	IMPULSORA DE CONSULTORIA E INGENIERIA MEXICANA SA DE CV	NO SE EMITE EVALUACION CON FUNDAMENTO EN EL ART. 36 LAASAP NO SE EMITE EVALUACION CON FUNDAMENTO EN EL ART. 35 LAASAP NO SE EMITE EVALUACION CON FUNDAMENTO EN EL ART. 36 LAASAP NO SE EMITE EVALUACION POR SOBREPASAR EL TECHO PRESUPUESTAL CUMPLE
263	CHIHUAHUA	CARRERA PARA MEDICAMENTOS	IMPULSORA DE CONSULTORIA E INGENIERIA MEXICANA SA DE CV	NO SE EMITE EVALUACION CON FUNDAMENTO EN EL ART. 36 LAASAP NO SE EMITE EVALUACION CON FUNDAMENTO EN EL ART. 35 LAASAP NO SE EMITE EVALUACION CON FUNDAMENTO EN EL ART. 36 LAASAP NO SE EMITE EVALUACION POR SOBREPASAR EL TECHO PRESUPUESTAL CUMPLE
264	CHIHUAHUA	CARRERA PARA MEDICAMENTOS	IMPULSORA DE CONSULTORIA E INGENIERIA MEXICANA SA DE CV	NO SE EMITE EVALUACION CON FUNDAMENTO EN EL ART. 36 LAASAP NO SE EMITE EVALUACION CON FUNDAMENTO EN EL ART. 35 LAASAP NO SE EMITE EVALUACION CON FUNDAMENTO EN EL ART. 36 LAASAP NO SE EMITE EVALUACION POR SOBREPASAR EL TECHO PRESUPUESTAL CUMPLE

Documento 264 de 264. Fecha de Emisión: 2024-08-26. Hora de Emisión: 10:00 AM. Usuario: J. GARCIA, CHIHUAHUA. IP: 192.168.1.100

2024 Felipe Carrillo PUERTO



ACTA DE FALLO

LICITACIÓN PÚBLICA INTERNACIONAL ELECTRÓNICA BAJO COBERTURA DE TRATADOS DE LIBRE COMERCIO QUE CONTIENGA CAPÍTULO DE COMPRAS GUBERNAMENTALES
NÚMERO DE IDENTIFICACIÓN EN COMPRANET: LA-50-GYR-050GYR040-T3-2024

PROGRAMA "MOBILIARIO MÉDICO Y DE LABORATORIO PARA HOSPITALES PRIORITARIOS"

PART	DESTINO	DESCRIPCIÓN	LICTANTE	EVALUACIÓN TÉCNICA
265	CHIHUAHUA	CUBIERTA DE ACERO PARA PORTA GUARDA ROTABLE.	TECNO ROBLES DE MÉXICO SA DE CV	CUMPLE
			SEBPROF BIONED SA DE CV	NO SE EMITE EVALUACIÓN CON FUNDAMENTO EN EL ART. 38 LAASP
			CARDOS ARTURO GARCÍA RIVERA	NO SE EMITE EVALUACIÓN CON FUNDAMENTO EN EL ART. 38 LAASP
			BECOMAR DE MÉXICO S. DE RL DE CV	NO SE EMITE EVALUACIÓN CON FUNDAMENTO EN EL ART. 38 LAASP
			EDVAG CONCEPTOS COMERCIALES SA DE CV	NO SE EMITE EVALUACIÓN CON FUNDAMENTO EN EL ART. 38 LAASP
			TECNO ROBLES DE MÉXICO SA DE CV	NO SE EMITE EVALUACIÓN CON FUNDAMENTO EN EL ART. 38 LAASP
			TECNOLOGÍA INTEGRAL PERSONALIZABLE SA DE CV	NO SE EMITE EVALUACIÓN POR SOBREPASAR EL TECHO PRESUPUESTAL
			SEBPROF BIONED SA DE CV	CUMPLE
			AH CORPORATIVO MÉDICO DE MÉXICO, S.A. DE CV	CUMPLE
266	CHIHUAHUA	ESCALERILLA DE DOS PELDANOS.	IMPULSORA DE CONSULTORÍA E INGENIERÍA MEXICANA SA DE CV	NO SE EMITE EVALUACIÓN CON FUNDAMENTO EN EL ART. 38 LAASP
			MUELLES LA FORJA DE JUAN ESCOBAR SA DE CV	NO SE EMITE EVALUACIÓN CON FUNDAMENTO EN EL ART. 38 LAASP
			ERCONOMIA PRODUCTIVIDAD SA DE CV	NO SE EMITE EVALUACIÓN CON FUNDAMENTO EN EL ART. 38 LAASP
			EDVAG CONCEPTOS COMERCIALES SA DE CV	NO SE EMITE EVALUACIÓN CON FUNDAMENTO EN EL ART. 38 LAASP
			TECNO ROBLES DE MÉXICO SA DE CV	NO SE EMITE EVALUACIÓN POR SOBREPASAR EL TECHO PRESUPUESTAL
			INFRAESTRUCTURA HOSPITALARIA PROBLEMA SA DE CV	CUMPLE
			TECNOLOGÍA INTEGRAL PERSONALIZABLE SA DE CV	CUMPLE
267	CHIHUAHUA	ESTANTE GUARDA ESTERIL DE 90 CM.	RECOMAR DE MÉXICO, S. DE RL DE CV	NO SE EMITE EVALUACIÓN CON FUNDAMENTO EN EL ART. 38 LAASP
			IMPULSORA DE CONSULTORÍA E INGENIERÍA MEXICANA SA DE CV	NO SE EMITE EVALUACIÓN CON FUNDAMENTO EN EL ART. 38 LAASP
			EDVAG CONCEPTOS COMERCIALES SA DE CV	NO SE EMITE EVALUACIÓN CON FUNDAMENTO EN EL ART. 38 LAASP
			MUELLES LA FORJA DE JUAN ESCOBAR SA DE CV	NO SE EMITE EVALUACIÓN CON FUNDAMENTO EN EL ART. 38 LAASP
			TECNO ROBLES DE MÉXICO SA DE CV	NO SE EMITE EVALUACIÓN CON FUNDAMENTO EN EL ART. 38 LAASP

77



2024 Felipe Carrillo PUERTO



ACTA DE FALLO

LICITACIÓN PÚBLICA INTERNACIONAL ELECTRÓNICA BAJO COBERTURA DE TRATADOS DE LIBRE COMERCIO QUE CONTIENGA CAPÍTULO DE COMPRAS GUBERNAMENTALES
NÚMERO DE IDENTIFICACIÓN EN COMPRANET: LA-50-GYR-050GYR040-T3-2024

PROGRAMA "MOBILIARIO MÉDICO Y DE LABORATORIO PARA HOSPITALES PRIORITARIOS"

PART	DESTINO	DESCRIPCIÓN	LICTANTE	EVALUACIÓN TÉCNICA
268	CHIHUAHUA	ESTANTE GUARDA ESTERIL DE 90 CM.	ERCONOMIA PRODUCTIVIDAD SA DE CV	NO SE EMITE EVALUACIÓN POR SOBREPASAR EL TECHO PRESUPUESTAL
			INFRAESTRUCTURA HOSPITALARIA PROBLEMA SA DE CV	CUMPLE
			SEBPROF BIONED SA DE CV	NO SE EMITE EVALUACIÓN CON FUNDAMENTO EN EL ART. 38 LAASP
			CARDOS ARTURO GARCÍA RIVERA	NO SE EMITE EVALUACIÓN CON FUNDAMENTO EN EL ART. 38 LAASP
			BECOMAR DE MÉXICO S. DE RL DE CV	NO SE EMITE EVALUACIÓN CON FUNDAMENTO EN EL ART. 38 LAASP
			EDVAG CONCEPTOS COMERCIALES SA DE CV	NO SE EMITE EVALUACIÓN CON FUNDAMENTO EN EL ART. 38 LAASP
			TECNO ROBLES DE MÉXICO, S. DE RL DE CV	NO SE EMITE EVALUACIÓN POR SOBREPASAR EL TECHO PRESUPUESTAL
			TECNOLOGÍA INTEGRAL PERSONALIZABLE SA DE CV	NO SE EMITE EVALUACIÓN POR SOBREPASAR EL TECHO PRESUPUESTAL
			SEBPROF BIONED SA DE CV	CUMPLE
269	CHIHUAHUA	BOMBOMERA DE METAL	CARDOS ARTURO GARCÍA RIVERA	NO SE EMITE EVALUACIÓN POR SOBREPASAR EL TECHO PRESUPUESTAL
			EDVAG CONCEPTOS COMERCIALES SA DE CV	NO SE EMITE EVALUACIÓN POR SOBREPASAR EL TECHO PRESUPUESTAL
			TECNO ROBLES DE MÉXICO SA DE CV	NO SE EMITE EVALUACIÓN POR SOBREPASAR EL TECHO PRESUPUESTAL
270	CHIHUAHUA	LAMPARA DE LUZ INTENSA	EDVAG CONCEPTOS COMERCIALES SA DE CV	CUMPLE
			CARDOS ARTURO GARCÍA RIVERA	NO SE EMITE EVALUACIÓN POR SOBREPASAR EL TECHO PRESUPUESTAL
			ERCONOMIA PRODUCTIVIDAD SA DE CV	NO SE EMITE EVALUACIÓN POR SOBREPASAR EL TECHO PRESUPUESTAL
			TECNOLOGÍA INTEGRAL PERSONALIZABLE SA DE CV	NO SE EMITE EVALUACIÓN POR SOBREPASAR EL TECHO PRESUPUESTAL
			SEBPROF BIONED SA DE CV	CUMPLE
271	CHIHUAHUA	LAMPARA DE PIE ROTABLE	ERCONOMIA PRODUCTIVIDAD SA DE CV	NO SE EMITE EVALUACIÓN CON FUNDAMENTO EN EL ART. 38 LAASP
			IMPULSORA DE CONSULTORÍA E INGENIERÍA MEXICANA SA DE CV	NO SE EMITE EVALUACIÓN CON FUNDAMENTO EN EL ART. 38 LAASP
			EDVAG CONCEPTOS COMERCIALES SA DE CV	NO SE EMITE EVALUACIÓN CON FUNDAMENTO EN EL ART. 38 LAASP
			MUELLES LA FORJA DE JUAN ESCOBAR SA DE CV	NO SE EMITE EVALUACIÓN CON FUNDAMENTO EN EL ART. 38 LAASP
			TECNOLOGÍA INTEGRAL PERSONALIZABLE SA DE CV	NO SE EMITE EVALUACIÓN CON FUNDAMENTO EN EL ART. 38 LAASP

78



2024 Felipe Carrillo PUERTO

ANEXOS
DIVISIÓN DE CONTRATOS

ACTA DE FALLO

LICITACIÓN PÚBLICA INTERNACIONAL ELECTRÓNICA BAJO COBERTURA DE TRATADOS DE LIBRE COMERCIO QUE CONTENGA CAPÍTULO DE COMPRAS GUBERNAMENTALES
NÚMERO DE IDENTIFICACIÓN EN COMPRANET: LA-50-CYR-050678049-17-2024
PROGRAMA "MOBILIARIO MÉDICO Y DE LABORATORIO PARA HOSPITALES PRIORITARIOS"

PART	DESTINO	DESCRIPCIÓN	LICITANTE	EVALUACIÓN TÉCNICA
281	CHIHUAHUA	MESA DE 80 CM PARA ENSAMBLAR CON REPISA INTERMEDIA.	IMPULSORA DE CONSULTORIA E INGENIERIA MEXICANA SA DE CV EDVAG CONCEPTOS COMERCIALES SA DE CV TECNO ROBLES DE MEXICO SA DE CV MUEBLES LA FORJA DE JUAN ESCOBAR SA DE CV	NO SE EMITE EVALUACIÓN CON FUNDAMENTO EN EL ART. 36 LAASAP NO SE EMITE EVALUACIÓN CON FUNDAMENTO EN EL ART. 36 LAASAP NO SE EMITE EVALUACIÓN POR SOBREPASAR EL TECHO PRESUPUESTAL CUMPLE NO SE EMITE EVALUACIÓN POR SOBREPASAR EL TECHO PRESUPUESTAL NO SE EMITE EVALUACIÓN POR SOBREPASAR EL TECHO PRESUPUESTAL NO CUMPLEN
283	CHIHUAHUA	MESA MAYO.	TECNOLOGIA INTEGRAL PERSONALIZABLE SA DE CV CARLOS ARTURO GARCIA RIVERA ERGONOMIA PRODUCTIVIDAD SA DE CV IMPULSORA DE CONSULTORIA E INGENIERIA MEXICANA SA DE CV MUEBLES LA FORJA DE JUAN ESCOBAR SA DE CV IMPULSORA DE CONSULTORIA E INGENIERIA MEXICANA SA DE CV EDVAG CONCEPTOS COMERCIALES SA DE CV BECOMAR DE MEXICO, S DE RL DE CV TECNO ROBLES DE MEXICO SA DE CV MUEBLES LA FORJA DE JUAN ESCOBAR SA DE CV	NO SE EMITE EVALUACIÓN CON FUNDAMENTO EN EL ART. 36 LAASAP NO SE EMITE EVALUACIÓN CON FUNDAMENTO EN EL ART. 36 LAASAP NO SE EMITE EVALUACIÓN CON FUNDAMENTO EN EL ART. 36 LAASAP NO SE EMITE EVALUACIÓN CON FUNDAMENTO EN EL ART. 36 LAASAP NO SE EMITE EVALUACIÓN CON FUNDAMENTO EN EL ART. 36 LAASAP NO SE EMITE EVALUACIÓN CON FUNDAMENTO EN EL ART. 36 LAASAP NO SE EMITE EVALUACIÓN CON FUNDAMENTO EN EL ART. 36 LAASAP NO SE EMITE EVALUACIÓN CON FUNDAMENTO EN EL ART. 36 LAASAP NO SE EMITE EVALUACIÓN POR SOBREPASAR EL TECHO PRESUPUESTAL CUMPLE NO SE EMITE EVALUACIÓN POR SOBREPASAR EL TECHO PRESUPUESTAL CUMPLE
286	CHIHUAHUA	MESA PARA EXPLORACION PEDIATRICA.	EDVAG CONCEPTOS COMERCIALES SA DE CV IMPULSORA DE CONSULTORIA E INGENIERIA MEXICANA SA DE CV	NO SE EMITE EVALUACIÓN POR SOBREPASAR EL TECHO PRESUPUESTAL NO SE EMITE EVALUACIÓN POR SOBREPASAR EL TECHO PRESUPUESTAL CUMPLE NO SE EMITE EVALUACIÓN POR SOBREPASAR EL TECHO PRESUPUESTAL

ACTA DE FALLO

LICITACIÓN PÚBLICA INTERNACIONAL ELECTRÓNICA BAJO COBERTURA DE TRATADOS DE LIBRE COMERCIO QUE CONTENGA CAPÍTULO DE COMPRAS GUBERNAMENTALES
NÚMERO DE IDENTIFICACIÓN EN COMPRANET: LA-50-CYR-050678049-17-2024
PROGRAMA "MOBILIARIO MÉDICO Y DE LABORATORIO PARA HOSPITALES PRIORITARIOS"

PART	DESTINO	DESCRIPCIÓN	LICITANTE	EVALUACIÓN TÉCNICA
285	CHIHUAHUA	MESA PARA INSTRUMENTAL QUIRURGICO.	SERRAJO BIOMED SA DE CV CARLOS ARTURO GARCIA RIVERA IMPULSORA DE CONSULTORIA E INGENIERIA MEXICANA SA DE CV MUEBLES LA FORJA DE JUAN ESCOBAR SA DE CV EDVAG CONCEPTOS COMERCIALES SA DE CV	NO SE EMITE EVALUACIÓN CON FUNDAMENTO EN EL ART. 36 LAASAP NO SE EMITE EVALUACIÓN CON FUNDAMENTO EN EL ART. 36 LAASAP NO SE EMITE EVALUACIÓN CON FUNDAMENTO EN EL ART. 36 LAASAP NO SE EMITE EVALUACIÓN POR SOBREPASAR EL TECHO PRESUPUESTAL CUMPLE NO SE EMITE EVALUACIÓN POR SOBREPASAR EL TECHO PRESUPUESTAL
286	CHIHUAHUA	MESA PARA REHABILITACION.	SERRAJO BIOMED SA DE CV EDVAG CONCEPTOS COMERCIALES SA DE CV IMPULSORA DE CONSULTORIA E INGENIERIA MEXICANA SA DE CV CORPORATIVO MEDICO DE MEXICO SA DE CV	CUMPLE CUMPLE NO SE EMITE EVALUACIÓN CON FUNDAMENTO EN EL ART. 36 LAASAP NO CUMPLEN
287	CHIHUAHUA	MESA PASTEUR.	SERRAJO BIOMED SA DE CV CARLOS ARTURO GARCIA RIVERA TECNOLOGIA INTEGRAL PERSONALIZABLE SA DE CV IMPULSORA DE CONSULTORIA E INGENIERIA MEXICANA SA DE CV IMPULSORA DE CONSULTORIA E INGENIERIA MEXICANA SA DE CV MUEBLES LA FORJA DE JUAN ESCOBAR SA DE CV ERGONOMIA PRODUCTIVIDAD SA DE CV MUEBLES LA FORJA DE JUAN ESCOBAR SA DE CV ERGONOMIA PRODUCTIVIDAD SA DE CV BECOMAR DE MEXICO, S DE RL DE CV SERRAJO BIOMED SA DE CV	CUMPLE NO SE EMITE EVALUACIÓN CON FUNDAMENTO EN EL ART. 36 LAASAP NO SE EMITE EVALUACIÓN CON FUNDAMENTO EN EL ART. 36 LAASAP NO SE EMITE EVALUACIÓN CON FUNDAMENTO EN EL ART. 36 LAASAP NO SE EMITE EVALUACIÓN CON FUNDAMENTO EN EL ART. 36 LAASAP NO SE EMITE EVALUACIÓN CON FUNDAMENTO EN EL ART. 36 LAASAP NO SE EMITE EVALUACIÓN CON FUNDAMENTO EN EL ART. 36 LAASAP NO SE EMITE EVALUACIÓN CON FUNDAMENTO EN EL ART. 36 LAASAP NO SE EMITE EVALUACIÓN CON FUNDAMENTO EN EL ART. 36 LAASAP NO SE EMITE EVALUACIÓN CON FUNDAMENTO EN EL ART. 36 LAASAP NO SE EMITE EVALUACIÓN CON FUNDAMENTO EN EL ART. 36 LAASAP NO SE EMITE EVALUACIÓN POR SOBREPASAR EL TECHO PRESUPUESTAL CUMPLE
289	CHIHUAHUA	MESA BUENTE.	SERRAJO BIOMED SA DE CV	CUMPLE

ACTA DE FALLO

LICITACION PÚBLICA INTERNACIONAL ELECTRÓNICA BAJO COBERTURA DE TRATADOS DE LIBRE COMERCIO QUE CONTIENGA CAPÍTULO DE COMPRAS GUBERNAMENTALES
NÚMERO DE IDENTIFICACIÓN EN COMPRA NET LA-50-CYR-0506VR040-F-27024
PROGRAMA "MOBILIARIO MÉDICO Y DE LABORATORIO PARA HOSPITALES PRIORITARIOS"

PART.	DESTINO	DESCRIPCIÓN	LICITANTE	EVALUACIÓN TÉCNICA
289	CHIHUAHUA	MESA REDONDA DE MANUBRIA	MICANGILO INTERSAJ PERSONALIZABLE SA DE CV INGENIERIA MEXICANA SA DE CV INVIUTO DIAGNOSTICOS MEXICO SA DE CV CARLOS ARTURO GARCIA RIVERA MARBEL LA FORJA DE JUAN OSCAR SA DE CV EDVAG CONCEPTOS COMERCIALES SA DE CV	CUMPLE NO SE EMITE EVALUACIÓN CON FUNDAMENTO EN EL ART. 36 LAASFP NO SE EMITE EVALUACIÓN CON FUNDAMENTO EN EL ART. 36 LAASFP NO SE EMITE EVALUACIÓN CON FUNDAMENTO EN EL ART. 36 LAASFP NO SE EMITE EVALUACIÓN CON FUNDAMENTO EN EL ART. 36 LAASFP NO SE EMITE EVALUACIÓN CON FUNDAMENTO EN EL ART. 36 LAASFP NO SE EMITE EVALUACIÓN POR SOBREPASAR EL TECHO PRESUPUESTAL
290	CHIHUAHUA	BESATRONOMI	TECNOLOGIA INTEGRAL PERSONALIZABLE SA DE CV CARLOS ARTURO GARCIA RIVERA IMPULSORIA DE CONSULTORIA E INGENIERIA MEXICANA SA DE CV ERGONOMIA PRODUCTIVIDAD SA DE CV EDVAG CONCEPTOS COMERCIALES SA DE CV	CUMPLE NO SE EMITE EVALUACIÓN CON FUNDAMENTO EN EL ART. 36 LAASFP NO SE EMITE EVALUACIÓN CON FUNDAMENTO EN EL ART. 36 LAASFP NO SE EMITE EVALUACIÓN CON FUNDAMENTO EN EL ART. 36 LAASFP NO SE EMITE EVALUACIÓN CON FUNDAMENTO EN EL ART. 36 LAASFP
291	CHIHUAHUA	REPISA DE 10 CM CONTINUAHUR	MARBEL LA FORJA DE JUAN OSCAR SA DE CV IMPULSORIA DE CONSULTORIA E INGENIERIA MEXICANA SA DE CV EDVAG CONCEPTOS COMERCIALES SA DE CV	CUMPLE NO SE EMITE EVALUACIÓN CON FUNDAMENTO EN EL ART. 36 LAASFP
292	CHIHUAHUA	REPISA DE 10 CM CONTINUAHUR	IMPULSORIA DE CONSULTORIA E INGENIERIA MEXICANA SA DE CV EDVAG CONCEPTOS COMERCIALES SA DE CV	CUMPLE NO SE EMITE EVALUACIÓN POR SOBREPASAR EL TECHO PRESUPUESTAL
293	CHIHUAHUA	REPISA DE 10 CM CONTINUAHUR	META NUMERARIOS MEDICOR SA DE CV	CUMPLE

2024
Felipe Carrillo
PUERTO

Resolución del Pleno de Compras y Contratación de Bienes y Contratación de Servicios, del 11 de mayo de 2024, que declara el fallo de la licitación pública internacional electrónica bajo cobertura de tratados de libre comercio que contiene el capítulo de compras gubernamentales número de identificación en compra net la-50-cyr-0506vr040-f-27024.

ACTA DE FALLO

LICITACION PÚBLICA INTERNACIONAL ELECTRÓNICA BAJO COBERTURA DE TRATADOS DE LIBRE COMERCIO QUE CONTIENGA CAPÍTULO DE COMPRAS GUBERNAMENTALES
NÚMERO DE IDENTIFICACIÓN EN COMPRA NET LA-50-CYR-0506VR040-F-27024
PROGRAMA "MOBILIARIO MÉDICO Y DE LABORATORIO PARA HOSPITALES PRIORITARIOS"

PART.	DESTINO	DESCRIPCIÓN	LICITANTE	EVALUACIÓN TÉCNICA
284	CHIHUAHUA	ANON DE 2X100 ML IMPRESIONABLE DE 280	ERGONOMIA PRODUCTIVIDAD SA DE CV DALORA SERVICES SA DE CV EDVAG CONCEPTOS COMERCIALES SA DE CV IMPULSORIA DE CONSULTORIA E INGENIERIA MEXICANA SA DE CV SERPROF BIOMED SA DE CV	CUMPLE NO SE EMITE EVALUACIÓN CON FUNDAMENTO EN EL ART. 36 LAASFP NO SE EMITE EVALUACIÓN CON FUNDAMENTO EN EL ART. 36 LAASFP NO SE EMITE EVALUACIÓN CON FUNDAMENTO EN EL ART. 36 LAASFP NO SE EMITE EVALUACIÓN CON FUNDAMENTO EN EL ART. 36 LAASFP CUMPLE
285	CHIHUAHUA	ANON DE 2X100 ML IMPRESIONABLE DE 280	INFRAESTRUCTURA HOSPITALARIA PROEMSA SA DE CV ERGONOMIA PRODUCTIVIDAD SA DE CV EDVAG CONCEPTOS COMERCIALES SA DE CV INVIUTO DIAGNOSTICOS MEXICO SA DE CV IMPULSORIA DE CONSULTORIA E INGENIERIA MEXICANA SA DE CV CARLOS ARTURO GARCIA RIVERA SERPROF BIOMED SA DE CV	CUMPLE NO SE EMITE EVALUACIÓN CON FUNDAMENTO EN EL ART. 36 LAASFP NO SE EMITE EVALUACIÓN CON FUNDAMENTO EN EL ART. 36 LAASFP NO SE EMITE EVALUACIÓN CON FUNDAMENTO EN EL ART. 36 LAASFP NO SE EMITE EVALUACIÓN CON FUNDAMENTO EN EL ART. 36 LAASFP NO SE EMITE EVALUACIÓN CON FUNDAMENTO EN EL ART. 36 LAASFP NO SE EMITE EVALUACIÓN CON FUNDAMENTO EN EL ART. 36 LAASFP CUMPLE
286	CHIHUAHUA	ANON DE 2X100 ML IMPRESIONABLE DE 280	INFRAESTRUCTURA HOSPITALARIA PROEMSA SA DE CV ERGONOMIA PRODUCTIVIDAD SA DE CV EDVAG CONCEPTOS COMERCIALES SA DE CV INVIUTO DIAGNOSTICOS MEXICO SA DE CV IMPULSORIA DE CONSULTORIA E INGENIERIA MEXICANA SA DE CV CARLOS ARTURO GARCIA RIVERA SERPROF BIOMED SA DE CV	CUMPLE NO SE EMITE EVALUACIÓN CON FUNDAMENTO EN EL ART. 36 LAASFP NO SE EMITE EVALUACIÓN CON FUNDAMENTO EN EL ART. 36 LAASFP NO SE EMITE EVALUACIÓN CON FUNDAMENTO EN EL ART. 36 LAASFP NO SE EMITE EVALUACIÓN CON FUNDAMENTO EN EL ART. 36 LAASFP NO SE EMITE EVALUACIÓN CON FUNDAMENTO EN EL ART. 36 LAASFP NO SE EMITE EVALUACIÓN CON FUNDAMENTO EN EL ART. 36 LAASFP CUMPLE
287	CHIHUAHUA	SILLA DE RUEDAS CON DISCANSAPIES MEDICAMENTOS DE 50	ERGONOMIA PRODUCTIVIDAD SA DE CV EDVAG CONCEPTOS COMERCIALES SA DE CV IMPULSORIA DE CONSULTORIA E INGENIERIA MEXICANA SA DE CV INVIUTO DIAGNOSTICOS MEXICO SA DE CV CARLOS ARTURO GARCIA RIVERA SERPROF BIOMED SA DE CV	CUMPLE NO SE EMITE EVALUACIÓN CON FUNDAMENTO EN EL ART. 36 LAASFP NO SE EMITE EVALUACIÓN CON FUNDAMENTO EN EL ART. 36 LAASFP NO SE EMITE EVALUACIÓN CON FUNDAMENTO EN EL ART. 36 LAASFP NO SE EMITE EVALUACIÓN CON FUNDAMENTO EN EL ART. 36 LAASFP NO SE EMITE EVALUACIÓN CON FUNDAMENTO EN EL ART. 36 LAASFP CUMPLE

2024
Felipe Carrillo
PUERTO

Resolución del Pleno de Compras y Contratación de Bienes y Contratación de Servicios, del 11 de mayo de 2024, que declara el fallo de la licitación pública internacional electrónica bajo cobertura de tratados de libre comercio que contiene el capítulo de compras gubernamentales número de identificación en compra net la-50-cyr-0506vr040-f-27024.

ANEXOS
DIVISIÓN DE COMPRAS Y CONTRATOS

ACTA DE FALLO

LICITACIÓN PÚBLICA INTERNACIONAL ELECTRÓNICA BAJO COBERTURA DE TRATADOS DE LIBRE COMERCIO QUE CONTENGA CAPITULO DE COMPRAS GUBERNAMENTALES
NÚMERO DE IDENTIFICACIÓN EN COMPRANET LA-50-CVR-05CVR040-T2-2024
PROGRAMA "MOBILIARIO MÉDICO Y DE LABORATORIO PARA HOSPITALES PRIORITARIOS"

PART.	DESTINO	DESCRIPCIÓN	LICITANTE	EVALUACIÓN TÉCNICA
298	CHIQUAHUA	VASO PARA MEDICAMENTOS DE 100 CM CUBICOS.	INFRAESTRUCTURA HOSPITALARIA PROGRES SA DE CV	CUMPLE
299	CHIQUAHUA	VASO CON TAPA DE UN LITRO.	INFRAESTRUCTURA HOSPITALARIA PROGRES SA DE CV	CUMPLE
300	CHIQUAHUA	BANQUETA DE ACTUAL.	EDVAG CONCEPTOS COMERCIALES SA DE CV	NO SE EMITE EVALUACIÓN POR SOBREPASAR EL TECHO PRESUPUESTAL
301	CHIQUAHUA	OVIAN (OVASE LONGUI).	EDVAG CONCEPTOS COMERCIALES SA DE CV	NO SE EMITE EVALUACIÓN POR SOBREPASAR EL TECHO PRESUPUESTAL
302	CHIQUAHUA	LITERS METALICAS.	EDVAG CONCEPTOS COMERCIALES SA DE CV	CUMPLE
303	CHIQUAHUA	OBIVAL PARA VACIONES.	EDVAG CONCEPTOS COMERCIALES SA DE CV	CUMPLE

ACTA DE FALLO

LICITACIÓN PÚBLICA INTERNACIONAL ELECTRÓNICA BAJO COBERTURA DE TRATADOS DE LIBRE COMERCIO QUE CONTENGA CAPITULO DE COMPRAS GUBERNAMENTALES
NÚMERO DE IDENTIFICACIÓN EN COMPRANET LA-50-CVR-05CVR040-T2-2024
PROGRAMA "MOBILIARIO MÉDICO Y DE LABORATORIO PARA HOSPITALES PRIORITARIOS"

PART.	DESTINO	DESCRIPCIÓN	LICITANTE	EVALUACIÓN TÉCNICA
304	CHIQUAHUA	CHIHUAHUA	EDVAG CONCEPTOS COMERCIALES SA DE CV	NO SE EMITE EVALUACIÓN POR SOBREPASAR EL TECHO PRESUPUESTAL
305	CHIQUAHUA	CHIHUAHUA	EDVAG CONCEPTOS COMERCIALES SA DE CV	NO SE EMITE EVALUACIÓN POR SOBREPASAR EL TECHO PRESUPUESTAL
306	CHIQUAHUA	CHIHUAHUA	EDVAG CONCEPTOS COMERCIALES SA DE CV	NO SE EMITE EVALUACIÓN POR SOBREPASAR EL TECHO PRESUPUESTAL
307	CHIQUAHUA	CHIHUAHUA	EDVAG CONCEPTOS COMERCIALES SA DE CV	NO SE EMITE EVALUACIÓN POR SOBREPASAR EL TECHO PRESUPUESTAL
308	CHIQUAHUA	CHIHUAHUA	EDVAG CONCEPTOS COMERCIALES SA DE CV	NO SE EMITE EVALUACIÓN POR SOBREPASAR EL TECHO PRESUPUESTAL
309	CHIQUAHUA	CHIHUAHUA	EDVAG CONCEPTOS COMERCIALES SA DE CV	NO SE EMITE EVALUACIÓN POR SOBREPASAR EL TECHO PRESUPUESTAL
310	CHIQUAHUA	CHIHUAHUA	EDVAG CONCEPTOS COMERCIALES SA DE CV	NO SE EMITE EVALUACIÓN POR SOBREPASAR EL TECHO PRESUPUESTAL
311	CHIQUAHUA	CHIHUAHUA	EDVAG CONCEPTOS COMERCIALES SA DE CV	NO SE EMITE EVALUACIÓN POR SOBREPASAR EL TECHO PRESUPUESTAL
312	CHIQUAHUA	CHIHUAHUA	EDVAG CONCEPTOS COMERCIALES SA DE CV	NO SE EMITE EVALUACIÓN POR SOBREPASAR EL TECHO PRESUPUESTAL
313	CHIQUAHUA	CHIHUAHUA	EDVAG CONCEPTOS COMERCIALES SA DE CV	NO SE EMITE EVALUACIÓN POR SOBREPASAR EL TECHO PRESUPUESTAL
314	CHIQUAHUA	CHIHUAHUA	EDVAG CONCEPTOS COMERCIALES SA DE CV	NO SE EMITE EVALUACIÓN POR SOBREPASAR EL TECHO PRESUPUESTAL
315	CHIQUAHUA	CHIHUAHUA	EDVAG CONCEPTOS COMERCIALES SA DE CV	NO SE EMITE EVALUACIÓN POR SOBREPASAR EL TECHO PRESUPUESTAL
316	CHIQUAHUA	CHIHUAHUA	EDVAG CONCEPTOS COMERCIALES SA DE CV	NO SE EMITE EVALUACIÓN POR SOBREPASAR EL TECHO PRESUPUESTAL
317	CHIQUAHUA	CHIHUAHUA	EDVAG CONCEPTOS COMERCIALES SA DE CV	NO SE EMITE EVALUACIÓN POR SOBREPASAR EL TECHO PRESUPUESTAL
318	CHIQUAHUA	CHIHUAHUA	EDVAG CONCEPTOS COMERCIALES SA DE CV	NO SE EMITE EVALUACIÓN POR SOBREPASAR EL TECHO PRESUPUESTAL
319	CHIQUAHUA	CHIHUAHUA	EDVAG CONCEPTOS COMERCIALES SA DE CV	NO SE EMITE EVALUACIÓN POR SOBREPASAR EL TECHO PRESUPUESTAL
320	CHIQUAHUA	CHIHUAHUA	EDVAG CONCEPTOS COMERCIALES SA DE CV	NO SE EMITE EVALUACIÓN POR SOBREPASAR EL TECHO PRESUPUESTAL

ACTA DE FALLO

LICITACIÓN PÚBLICA INTERNACIONAL ELECTRÓNICA BAJO COBERTURA DE TRATADOS DE LIBRE COMERCIO QUE CONTIENGA CAPÍTULO DE COMPRAS GUBERNAMENTALES NÚMERO DE IDENTIFICACIÓN EN COMPRANET LA-S0-CYR-0500V000401-2-2024 PROGRAMA "MOBILIARIO MÉDICO Y DE LABORATORIO PARA HOSPITALES PRIORITARIOS"

Table with 5 columns: PART, DESTINO, DESCRIPCIÓN, LICITANTE, EVALUACIÓN TÉCNICA. Rows include items 312, 315, 317, 318, 319, 320, 321 with various technical descriptions and evaluation results.

2024 Felipe Carrillo PUERTO

ACTA DE FALLO

LICITACIÓN PÚBLICA INTERNACIONAL ELECTRÓNICA BAJO COBERTURA DE TRATADOS DE LIBRE COMERCIO QUE CONTIENGA CAPÍTULO DE COMPRAS GUBERNAMENTALES NÚMERO DE IDENTIFICACIÓN EN COMPRANET LA-S0-CYR-0500V000401-2-2024 PROGRAMA "MOBILIARIO MÉDICO Y DE LABORATORIO PARA HOSPITALES PRIORITARIOS"

Table with 5 columns: PART, DESTINO, DESCRIPCIÓN, LICITANTE, EVALUACIÓN TÉCNICA. Rows include items 322, 323, 324, 327, 328 with various technical descriptions and evaluation results.

2024 Felipe Carrillo PUERTO



ACTA DE FALLO

LICITACIÓN PÚBLICA INTERNACIONAL ELECTRÓNICA BAJO COBERTURA DE TRATADOS DE LIBRE COMERCIO QUE CONTENGA CAPÍTULO DE COMPRAS GUBERNAMENTALES. NÚMERO DE IDENTIFICACIÓN EN COMPRANET: LA-50-GVR-050CVR404017-2-2024.
PROGRAMA "MOBILIARIO MÉDICO Y DE LABORATORIO PARA HOSPITALES PRIORITARIOS"

PARTI	DESTINO	DESCRIPCIÓN	LICITANTE	EVALUACIÓN TÉCNICA
329	PUEBLA	ZABONERA ELECTRICA	IMPULSORA DE CONSULTORIA E INGENIERIA MEXICANA SA DE CV EDVAG CONCEPTOS COMERCIALES SA DE CV	NO SE EMITE EVALUACION CON FUNDAMENTO EN EL ART. 36 LAASRP CUMPLE
330	PUEBLA	MODULO PARA CONSULTORIO MEDICO DE HECHO.	EDVAG CONCEPTOS COMERCIALES SA DE CV	NO SE EMITE EVALUACION CON FUNDAMENTO EN EL ART. 36 LAASRP CUMPLE
331	PUEBLA	MODULO PARA CONSULTORIO MEDICO INQUIRIBO.	IMPULSORA DE CONSULTORIA E INGENIERIA MEXICANA SA DE CV EDVAG CONCEPTOS COMERCIALES SA DE CV	NO SE EMITE EVALUACION CON FUNDAMENTO EN EL ART. 36 LAASRP CUMPLE
333	PUEBLA	MESA ALTA DE 180 CM CON CAJONERA CENTRAL.	DISTRIBUIDORA ANKAN KUALIGAS DE CV	NO SE EMITE EVALUACION CON FUNDAMENTO EN EL ART. 36 LAASRP CUMPLE
335	PUEBLA	MESA ALTA DE 180 CM CON CAJONERA CENTRAL.	IMPULSORA DE CONSULTORIA E INGENIERIA MEXICANA SA DE CV EDVAG CONCEPTOS COMERCIALES SA DE CV	NO SE EMITE EVALUACION CON FUNDAMENTO EN EL ART. 36 LAASRP CUMPLE



2024
Felipe Carrillo
PUERTO



ACTA DE FALLO

LICITACIÓN PÚBLICA INTERNACIONAL ELECTRÓNICA BAJO COBERTURA DE TRATADOS DE LIBRE COMERCIO QUE CONTENGA CAPÍTULO DE COMPRAS GUBERNAMENTALES. NÚMERO DE IDENTIFICACIÓN EN COMPRANET: LA-50-GVR-050CVR404017-2-2024.
PROGRAMA "MOBILIARIO MÉDICO Y DE LABORATORIO PARA HOSPITALES PRIORITARIOS"

PARTI	DESTINO	DESCRIPCIÓN	LICITANTE	EVALUACIÓN TÉCNICA
334	PUEBLA	CARRRO PARA SUPERMERCADO.	DISTRIBUIDORA ANKAN KUALIGAS DE CV MAURESLA FORJA DE JUAN ESCOBAR SA DE CV	NO SE EMITE EVALUACION CON FUNDAMENTO EN EL ART. 36 LAASRP NO SE EMITE EVALUACION CON FUNDAMENTO EN EL ART. 36 LAASRP
334	PUEBLA	CARRRO CASOMERO.	EDVAG CONCEPTOS COMERCIALES SA DE CV	CUMPLE
342	PUEBLA	CARRRO DISTRIBUIDOR DE MUESTRAS.	IMPULSORA DE CONSULTORIA E INGENIERIA MEXICANA SA DE CV EDVAG CONCEPTOS COMERCIALES SA DE CV	NO SE EMITE EVALUACION CON FUNDAMENTO EN EL ART. 36 LAASRP NO SE EMITE EVALUACION CON FUNDAMENTO EN EL ART. 36 LAASRP
343	PUEBLA	GABINETE PANTONOMA DE MUESTRAS.	IMPULSORA DE CONSULTORIA E INGENIERIA MEXICANA SA DE CV EDVAG CONCEPTOS COMERCIALES SA DE CV	NO SE EMITE EVALUACION CON FUNDAMENTO EN EL ART. 36 LAASRP NO SE EMITE EVALUACION CON FUNDAMENTO EN EL ART. 36 LAASRP
346	PUEBLA	MESA ALTA DE 180 CM CON GUBIERTA DE ACERO INMORTALIZABLE.	IMPULSORA DE CONSULTORIA E INGENIERIA MEXICANA SA DE CV EDVAG CONCEPTOS COMERCIALES SA DE CV	NO SE EMITE EVALUACION CON FUNDAMENTO EN EL ART. 36 LAASRP NO SE EMITE EVALUACION CON FUNDAMENTO EN EL ART. 36 LAASRP



2024
Felipe Carrillo
PUERTO

ACTA DE FALLO

LICITACIÓN PÚBLICA INTERNACIONAL ELECTRÓNICA BAJO COBERTURA DE TRATADOS DE LIBRE COMERCIO QUE CONTENGA CAPÍTULO DE COMPRAS GUBERNAMENTALES
NÚMERO DE IDENTIFICACIÓN EN COMPRANET: LA-50-GVB-050GVR040-T-2024
PROGRAMA "MOBILIARIO MÉDICO Y DE LABORATORIO PARA HOSPITALES PRIORITARIOS"

PART.	DESTINO	DESCRIPCIÓN	LICITANTE	EVALUACIÓN TÉCNICA
345	PUEBLA	MESA ALTA DE 160 CM CON CUBIERTA DE ACERO INOXIDABLE	ERGONOMIA PRODUCTIVIDAD SA DE CV	NO SE EMITE EVALUACIÓN CON FUNDAMENTO EN EL ART. 36 LAASP
346	PUEBLA	MESA ALTA DE 160 CM CON CUBIERTA DE ACERO INOXIDABLE	ERGONOMIA PRODUCTIVIDAD SA DE CV	NO SE EMITE EVALUACIÓN CON FUNDAMENTO EN EL ART. 36 LAASP
348	PUEBLA	MESA BAJA DE 90 CM CON CUBIERTA DE MADERA	MUEBLES LA FORJA DE JUAN ESCOBAR SA DE CV	CUMPLE
350	PUEBLA	MESA BAJA DE 90 CM CON CUBIERTA DE ACERO INOXIDABLE	ERGONOMIA PRODUCTIVIDAD SA DE CV	CUMPLE
352	PUEBLA	PERFORANTE PARA TORNILLOS PARA MUESTRAS	ERGONOMIA PRODUCTIVIDAD SA DE CV	CUMPLE
353	PUEBLA	SILLA CAJA PARA DONACIONES	ERGONOMIA PRODUCTIVIDAD SA DE CV	NO CUMPLEN
354	PUEBLA	VITRINA DE 75 CM CONTRA FUERZO	ERGONOMIA PRODUCTIVIDAD SA DE CV	NO SE EMITE EVALUACIÓN POR SOBREPASAR EL TECHO PRESUBTETAL
355	PUEBLA	VITRINA DE 90 CM CONTRA FUERZO	ERGONOMIA PRODUCTIVIDAD SA DE CV	CUMPLE

ACTA DE FALLO

LICITACIÓN PÚBLICA INTERNACIONAL ELECTRÓNICA BAJO COBERTURA DE TRATADOS DE LIBRE COMERCIO QUE CONTENGA CAPÍTULO DE COMPRAS GUBERNAMENTALES
NÚMERO DE IDENTIFICACIÓN EN COMPRANET: LA-50-GVB-050GVR040-T-2024
PROGRAMA "MOBILIARIO MÉDICO Y DE LABORATORIO PARA HOSPITALES PRIORITARIOS"

PART.	DESTINO	DESCRIPCIÓN	LICITANTE	EVALUACIÓN TÉCNICA
356	PUEBLA	ANQUEL CUARDA COMODOS	DALISA SERVICIOS SA DE CV	CUMPLE
357	PUEBLA	BANCO ORATORIO ACABADO CON RESALDO CINCO ANOS	DISTRIBUIDORA AXIAN RUAJAS DE CV	NO SE EMITE EVALUACIÓN CON FUNDAMENTO EN EL ART. 36 LAASP

ANEXOS
DIVISIÓN DE TRATADOS

ACTA DE FALLO

LICITACIÓN PÚBLICA INTERNACIONAL ELECTRÓNICA BAJO COBERTURA DE TRATADOS DE LIBRE COMERCIO QUE CONTENGA CAPÍTULO DE COMPRAS GUBERNAMENTALES
NÚMERO DE IDENTIFICACIÓN EN COMPRANET: LA-30-CYR-0505GRU040-T-2-2024
PROGRAMA "MOBILIARIO MÉDICO Y DE LABORATORIO PARA HOSPITALES PRIORITARIOS"

PAQUETE	DESTINO	DESCRIPCIÓN	LIQUITANTE	EVALUACIÓN TÉCNICA
358	PUEBLA	BANCO GIRATORIO ACCIONADO SIN RESPALDO.	ERGONOMIA PRODUCTIVIDAD SA DE CV DISTRIBUIDORA AXKAN KUALLEAS DE CV IMPULSORA DE CONSULTORIA E INGENIERIA MEXICANA SA DE CV EDVAG CONCEPTOS COMERCIALES SA DE CV AH CORPORATIVO MEDICO DE MEXICO SA DE CV	NO SE EMITE EVALUACION POR SOBREPASAR EL TECNO PRESURJESTAL CUMPLE NO CUMPLEN NO SE EMITE EVALUACION CON FUNDAMENTO EN EL ART. 36 LAASP CUMPLE
359	PUEBLA	BANCO GIRATORIO ACERO INOXIDABLE.	CARIOS ARTURO GARCIA RIVERA EDVAG CONCEPTOS COMERCIALES SA DE CV INVITRO DIAGNOSTICS MEXICO SA DE CV TECNOLOGIA INTEGRAL PERSONALIZABLE SA DE CV DISTRIBUIDORA INTERNACIONAL HOSPITALARIA SA DE CV GRUPO EMPRESARIAL CON SERVICIOS Y ABASTECIMIENTO SA DE CV	NO SE EMITE EVALUACION CON FUNDAMENTO EN EL ART. 36 LAASP NO SE EMITE EVALUACION CON FUNDAMENTO EN EL ART. 36 LAASP NO SE EMITE EVALUACION CON FUNDAMENTO EN EL ART. 36 LAASP NO SE EMITE EVALUACION CON FUNDAMENTO EN EL ART. 36 LAASP NO SE EMITE EVALUACION CON FUNDAMENTO EN EL ART. 36 LAASP NO SE EMITE EVALUACION CON FUNDAMENTO EN EL ART. 36 LAASP
360	PUEBLA	BANCO GIRATORIO DE ACERO INOXIDABLE.	IMPULSORA DE CONSULTORIA E INGENIERIA MEXICANA SA DE CV ERGONOMIA PRODUCTIVIDAD SA DE CV DISTRIBUIDORA AXKAN KUALLEAS DE CV GRUPO EMPRESARIAL TECNICO DE SA DE CV AH CORPORATIVO MEDICO DE MEXICO SA DE CV SERPROF BIODIED SA DE CV TECNOLOGIA INTEGRAL PERSONALIZABLE SA DE CV GARGLES ARTURO GARCIA RIVERA EDVAG CONCEPTOS COMERCIALES SA DE CV INVITRO DIAGNOSTICS MEXICO SA DE CV	NO SE EMITE EVALUACION CON FUNDAMENTO EN EL ART. 36 LAASP NO SE EMITE EVALUACION CON FUNDAMENTO EN EL ART. 36 LAASP NO SE EMITE EVALUACION CON FUNDAMENTO EN EL ART. 36 LAASP NO SE EMITE EVALUACION CON FUNDAMENTO EN EL ART. 36 LAASP NO SE EMITE EVALUACION CON FUNDAMENTO EN EL ART. 36 LAASP NO SE EMITE EVALUACION CON FUNDAMENTO EN EL ART. 36 LAASP CUMPLE NO SE EMITE EVALUACION CON FUNDAMENTO EN EL ART. 36 LAASP NO SE EMITE EVALUACION CON FUNDAMENTO EN EL ART. 36 LAASP NO SE EMITE EVALUACION CON FUNDAMENTO EN EL ART. 36 LAASP NO SE EMITE EVALUACION CON FUNDAMENTO EN EL ART. 36 LAASP NO SE EMITE EVALUACION CON FUNDAMENTO EN EL ART. 36 LAASP CUMPLE

ACTA DE FALLO

LICITACIÓN PÚBLICA INTERNACIONAL ELECTRÓNICA BAJO COBERTURA DE TRATADOS DE LIBRE COMERCIO QUE CONTENGA CAPÍTULO DE COMPRAS GUBERNAMENTALES
NÚMERO DE IDENTIFICACIÓN EN COMPRANET: LA-30-CYR-0505GRU040-T-2-2024
PROGRAMA "MOBILIARIO MÉDICO Y DE LABORATORIO PARA HOSPITALES PRIORITARIOS"

PAQUETE	DESTINO	DESCRIPCIÓN	LIQUITANTE	EVALUACIÓN TÉCNICA
361	PUEBLA	BANCA.	IMPULSORA DE CONSULTORIA E INGENIERIA MEXICANA SA DE CV IDHESA BIENES Y SERVICIOS SA DE CV PAUSA SERVICIOS SA DE CV GRUPO EMPRESARIAL CON SERVICIOS Y ABASTECIMIENTO SA DE CV DISTRIBUIDORA AXKAN KUALLEAS DE CV TECNO COMERCIAL PARTI SA DE CV DISTRIBUIDORA INTERNACIONAL HOSPITALARIA SA DE CV ERGONOMIA PRODUCTIVIDAD SA DE CV INFRAESTRUCTURA HOSPITALARIA PROHESA SA DE CV EDVAG CONCEPTOS COMERCIALES SA DE CV ENCORE HEALTH SA PI DE CV	NO SE EMITE EVALUACION CON FUNDAMENTO EN EL ART. 36 LAASP NO SE EMITE EVALUACION CON FUNDAMENTO EN EL ART. 36 LAASP NO SE EMITE EVALUACION CON FUNDAMENTO EN EL ART. 36 LAASP NO SE EMITE EVALUACION CON FUNDAMENTO EN EL ART. 36 LAASP NO SE EMITE EVALUACION CON FUNDAMENTO EN EL ART. 36 LAASP NO SE EMITE EVALUACION CON FUNDAMENTO EN EL ART. 36 LAASP NO SE EMITE EVALUACION CON FUNDAMENTO EN EL ART. 36 LAASP NO SE EMITE EVALUACION CON FUNDAMENTO EN EL ART. 36 LAASP NO SE EMITE EVALUACION CON FUNDAMENTO EN EL ART. 36 LAASP NO SE EMITE EVALUACION CON FUNDAMENTO EN EL ART. 36 LAASP NO SE EMITE EVALUACION CON FUNDAMENTO EN EL ART. 36 LAASP CUMPLE CUMPLE NO CUMPLEN
362	PUEBLA	BANCA CON ESTADIMETRO.	SERPROF BIODIED SA DE CV EDVAG CONCEPTOS COMERCIALES SA DE CV PAUSA SERVICIOS SA DE CV DISTRIBUIDORA INTERNACIONAL HOSPITALARIA SA DE CV IMPULSORA DE CONSULTORIA E INGENIERIA MEXICANA SA DE CV ERGONOMIA PRODUCTIVIDAD SA DE CV INVITRO DIAGNOSTICS MEXICO SA DE CV INNOVACION MEDICA Y TECNOLOGIAS PARA LA SALUD MAX SA DE CV EDVAG CONCEPTOS COMERCIALES SA DE CV IMPULSORA DE CONSULTORIA E INGENIERIA MEXICANA SA DE CV	NO SE EMITE EVALUACION CON FUNDAMENTO EN EL ART. 36 LAASP NO SE EMITE EVALUACION CON FUNDAMENTO EN EL ART. 36 LAASP NO SE EMITE EVALUACION CON FUNDAMENTO EN EL ART. 36 LAASP NO SE EMITE EVALUACION CON FUNDAMENTO EN EL ART. 36 LAASP NO SE EMITE EVALUACION CON FUNDAMENTO EN EL ART. 36 LAASP NO SE EMITE EVALUACION CON FUNDAMENTO EN EL ART. 36 LAASP NO SE EMITE EVALUACION CON FUNDAMENTO EN EL ART. 36 LAASP NO SE EMITE EVALUACION CON FUNDAMENTO EN EL ART. 36 LAASP NO SE EMITE EVALUACION CON FUNDAMENTO EN EL ART. 36 LAASP NO SE EMITE EVALUACION CON FUNDAMENTO EN EL ART. 36 LAASP NO SE EMITE EVALUACION CON FUNDAMENTO EN EL ART. 36 LAASP CUMPLE NO CUMPLEN
363	PUEBLA	BANCA PARA BIEBE.	IMPULSORA DE CONSULTORIA E INGENIERIA MEXICANA SA DE CV	NO SE EMITE EVALUACION CON FUNDAMENTO EN EL ART. 36 LAASP

ACTA DE FALLO

LICITACIÓN PÚBLICA INTERNACIONAL ELECTRÓNICA BAJO COBERTURA DE TRATADOS DE LIBRE COMERCIO QUE CONTENGA CAPÍTULO DE COMPRAS GUBERNAMENTALES
NÚMERO DE IDENTIFICACIÓN EN COMPIANTE: LA-50-GTR-050YR040-T-2024.
PROGRAMA "MOBILIARIO MÉDICO Y DE LABORATORIO PARA HOSPITALES PRIORITARIOS"

PART.	DESTINO	DESCRIPCIÓN	LICTANTE	EVALUACIÓN TÉCNICA
			DISTRIBUIDORA INTERNACIONAL HOSPITALARIA SA DE CV	NO SE EMITE EVALUACIÓN CON FUNDAMENTO EN EL ART. 36 LAMASP
			INNOVACION MEDICA Y TECNOLOGIAS PARA LA SALUD RW SA DE CV	NO SE EMITE EVALUACIÓN POR SOBREPASAR EL TECHO PRESUPUESTAL
			TECNOLOGIA INTEGRAL PERSONALIZABLE SA DE CV	CUMPLE
			INFRAESTRUCTURA HOSPITALARIA PROMESA SA DE CV	CUMPLE
			JOSE MICHEL UNIRE ALVAREZ TOSTADO	NO SE EMITE EVALUACIÓN CON FUNDAMENTO EN EL ART. 36 LAMASP
			SEMPROP BIOMED SA DE CV	NO SE EMITE EVALUACIÓN CON FUNDAMENTO EN EL ART. 36 LAMASP
			ARG MOHEL SA DE CV	NO SE EMITE EVALUACIÓN CON FUNDAMENTO EN EL ART. 36 LAMASP
			EDVAG CONCEPTOS COMERCIALES SA DE CV	NO SE EMITE EVALUACIÓN CON FUNDAMENTO EN EL ART. 36 LAMASP
			IOHESA BIENES Y SERVICIOS SA DE CV	NO SE EMITE EVALUACIÓN CON FUNDAMENTO EN EL ART. 36 LAMASP
			DAIUSA SERVICIOS SA DE CV	NO SE EMITE EVALUACIÓN CON FUNDAMENTO EN EL ART. 36 LAMASP
			MUEBLES LA PRIMA DE JUAN COSTA SA DE CV	NO SE EMITE EVALUACIÓN CON FUNDAMENTO EN EL ART. 36 LAMASP
			DISTRIBUIDORA AXIAN KUALI SAS DE CV	NO SE EMITE EVALUACIÓN CON FUNDAMENTO EN EL ART. 36 LAMASP
			MOBILIARIOS Y EQUIPO ZERCOVAR DEL SA DE CV	NO SE EMITE EVALUACIÓN CON FUNDAMENTO EN EL ART. 36 LAMASP
			CARLOS ARTURO GARCIA RIVERA	NO SE EMITE EVALUACIÓN CON FUNDAMENTO EN EL ART. 36 LAMASP
			GRUPO EMPRESARIAL COR SERVICIOS Y ASISTENCIA SA DE CV	NO SE EMITE EVALUACIÓN CON FUNDAMENTO EN EL ART. 36 LAMASP
			ERCONOMIA PRODUCTIVIDAD SA DE CV	NO SE EMITE EVALUACIÓN CON FUNDAMENTO EN EL ART. 36 LAMASP
			IMPULSORA DE CONSULTORIA E INGENIERIA MEXICANA SA DE CV	NO SE EMITE EVALUACIÓN CON FUNDAMENTO EN EL ART. 36 LAMASP
			RECOMAR DE MEXICO SA DE CV	NO SE EMITE EVALUACIÓN CON FUNDAMENTO EN EL ART. 36 LAMASP
			ART COMPOSITIVO MEDICO DE MEXICO SA DE CV	NO CUMPLEN
			SEMPROP BIONEK SA DE CV	CUMPLE
			IMPULSORA DE CONSULTORIA E INGENIERIA MEXICANA SA DE CV	NO SE EMITE EVALUACIÓN CON FUNDAMENTO EN EL ART. 36 LAMASP
			IOHESA BIENES Y SERVICIOS SA DE CV	NO SE EMITE EVALUACIÓN CON FUNDAMENTO EN EL ART. 36 LAMASP
			TECNO COMERCIAL PRACTISA SA DE CV	NO SE EMITE EVALUACIÓN CON FUNDAMENTO EN EL ART. 36 LAMASP

93

ACTA DE FALLO

LICITACIÓN PÚBLICA INTERNACIONAL ELECTRÓNICA BAJO COBERTURA DE TRATADOS DE LIBRE COMERCIO QUE CONTENGA CAPÍTULO DE COMPRAS GUBERNAMENTALES
NÚMERO DE IDENTIFICACIÓN EN COMPIANTE: LA-50-GTR-050YR040-T-2024.
PROGRAMA "MOBILIARIO MÉDICO Y DE LABORATORIO PARA HOSPITALES PRIORITARIOS"

PART.	DESTINO	DESCRIPCIÓN	LICTANTE	EVALUACIÓN TÉCNICA
			EDVAG CONCEPTOS COMERCIALES SA DE CV	NO SE EMITE EVALUACIÓN CON FUNDAMENTO EN EL ART. 36 LAMASP
			ERCONOMIA PRODUCTIVIDAD SA DE CV	NO SE EMITE EVALUACIÓN CON FUNDAMENTO EN EL ART. 36 LAMASP
			TECNOLOGIA INTEGRAL PERSONALIZABLE SA DE CV	NO SE EMITE EVALUACIÓN CON FUNDAMENTO EN EL ART. 36 LAMASP
			DISTRIBUIDORA AXIAN KUALI SAS DE CV	NO SE EMITE EVALUACIÓN POR SOBREPASAR EL TECHO PRESUPUESTAL
			SEMPROP BIOMED SA DE CV	CUMPLE
			TECNOLOGIA INTEGRAL PERSONALIZABLE SA DE CV	CUMPLE
			MUEBLES LA PRIMA DE JUAN COSTA SA DE CV	NO SE EMITE EVALUACIÓN CON FUNDAMENTO EN EL ART. 36 LAMASP
			IMPULSORA DE CONSULTORIA E INGENIERIA MEXICANA SA DE CV	NO SE EMITE EVALUACIÓN CON FUNDAMENTO EN EL ART. 36 LAMASP
			IOHESA BIENES Y SERVICIOS SA DE CV	NO SE EMITE EVALUACIÓN CON FUNDAMENTO EN EL ART. 36 LAMASP
			EDVAG CONCEPTOS COMERCIALES SA DE CV	NO SE EMITE EVALUACIÓN CON FUNDAMENTO EN EL ART. 36 LAMASP
			ERCONOMIA PRODUCTIVIDAD SA DE CV	NO SE EMITE EVALUACIÓN CON FUNDAMENTO EN EL ART. 36 LAMASP
			GRUPO EMPRESARIAL COR SERVICIOS Y ASISTENCIA SA DE CV	NO SE EMITE EVALUACIÓN CON FUNDAMENTO EN EL ART. 36 LAMASP
			DISTRIBUIDORA AXIAN KUALI SAS DE CV	NO SE EMITE EVALUACIÓN CON FUNDAMENTO EN EL ART. 36 LAMASP
			EDVAG CONCEPTOS COMERCIALES SA DE CV	CUMPLE
			DISTRIBUIDORA AXIAN KUALI SAS DE CV	CUMPLE
			IMPULSORA DE CONSULTORIA E INGENIERIA MEXICANA SA DE CV	NO SE EMITE EVALUACIÓN CON FUNDAMENTO EN EL ART. 36 LAMASP
			SEMPROP BIOMED SA DE CV	CUMPLE
			TECNOLOGIA INTEGRAL PERSONALIZABLE SA DE CV	CUMPLE
			EDVAG CONCEPTOS COMERCIALES SA DE CV	NO SE EMITE EVALUACIÓN CON FUNDAMENTO EN EL ART. 36 LAMASP
			IMPULSORA DE CONSULTORIA E INGENIERIA MEXICANA SA DE CV	NO SE EMITE EVALUACIÓN CON FUNDAMENTO EN EL ART. 36 LAMASP
			IOHESA BIENES Y SERVICIOS SA DE CV	NO SE EMITE EVALUACIÓN CON FUNDAMENTO EN EL ART. 36 LAMASP
			DISTRIBUIDORA AXIAN KUALI SAS DE CV	NO SE EMITE EVALUACIÓN CON FUNDAMENTO EN EL ART. 36 LAMASP

94

ANEXOS
DIVISIÓN DE TRATOS



DIRECCIÓN DE ADMINISTRACIÓN
Unidad de Adquisiciones
Coordinación de Adquisición de Bienes y Contratos
Coordinación Técnica de Adquisición de Bienes de Inversión y Activos
Unidad de Equipos Hospitalarios Médicos

ACTA DE FALLO

licitación pública internacional electrónica bajo cobertura de tratados de libre comercio que contenga capítulo de compras gubernamentales. NÚMERO DE IDENTIFICACIÓN EN COMPRANET: LA-50-CYR-0506-CO-60-73-2024
PROGRAMA "MOBILIARIO MÉDICO Y DE LABORATORIO PARA HOSPITALES PRIORITARIOS"

PART	DESTINO	DESCRIPCIÓN	LICTANTE	EVALUACIÓN TÉCNICA
			GRUPO EMPRESARIAL COR-SERVICIOS Y ABASTECIMIENTO SA DE CV	NO SE EMITE EVALUACIÓN CON FUNDAMENTO EN EL ART. 36 LAASP
			INFRAESTRUCTURA HOSPITALARIA PUEBLA, SA DE CV	CUMPLE
370	PUEBLA	CEPILLO PARA USO QUIRÚRGICO	DISTRIBUIDORA AXKAM RUJAL SAS DE CV	CUMPLE
			EDVAC CONCEPTOS COMERCIALES SA DE CV	NO SE EMITE EVALUACIÓN CON FUNDAMENTO EN EL ART. 36 LAASP
			DISTRIBUIDORA AXKAM RUJAL SAS DE CV	NO SE EMITE EVALUACIÓN CON FUNDAMENTO EN EL ART. 36 LAASP
			ECONOMIA PRODUCTIVIDAD SA DE CV	NO SE EMITE EVALUACIÓN CON FUNDAMENTO EN EL ART. 36 LAASP
			GRUPO EMPRESARIAL COR-SERVICIOS Y ABASTECIMIENTO SA DE CV	NO SE EMITE EVALUACIÓN CON FUNDAMENTO EN EL ART. 36 LAASP
			INGENIERIA MEXICANA SA DE CV	NO SE EMITE EVALUACIÓN CON FUNDAMENTO EN EL ART. 36 LAASP
			PRESERVA SA DE CV	CUMPLE
			EDVAC CONCEPTOS COMERCIALES SA DE CV	CUMPLE
371	PUEBLA	CHAROLA CON YAPA PARA INSTRUMENTAL	IMPULSORIA DE CONSULTORIA E INGENIERIA MEXICANA SA DE CV	NO SE EMITE EVALUACIÓN CON FUNDAMENTO EN EL ART. 36 LAASP
			DISTRIBUIDORA AXKAM RUJAL SAS DE CV	NO SE EMITE EVALUACIÓN CON FUNDAMENTO EN EL ART. 36 LAASP
			PRESERVA SA DE CV	CUMPLE
			INFRAESTRUCTURA HOSPITALARIA PUEBLA, SA DE CV	CUMPLE
			SEPROR BIOMED SA DE CV	CUMPLE
			DHESA BIENES Y SERVICIOS SA DE CV	NO SE EMITE EVALUACIÓN CON FUNDAMENTO EN EL ART. 36 LAASP
			EDVAC CONCEPTOS COMERCIALES SA DE CV	NO SE EMITE EVALUACIÓN CON FUNDAMENTO EN EL ART. 36 LAASP
			GRUPO EMPRESARIAL COR-SERVICIOS Y ABASTECIMIENTO SA DE CV	NO SE EMITE EVALUACIÓN CON FUNDAMENTO EN EL ART. 36 LAASP
			DISTRIBUIDORA AXKAM RUJAL SAS DE CV	NO SE EMITE EVALUACIÓN CON FUNDAMENTO EN EL ART. 36 LAASP
			JOSÉ MIGUEL URIBE ALVAREZ	NO SE EMITE EVALUACIÓN CON FUNDAMENTO EN EL ART. 36 LAASP
			ECONOMIA PRODUCTIVIDAD SA DE CV	NO SE EMITE EVALUACIÓN CON FUNDAMENTO EN EL ART. 36 LAASP
			EDVAC CONCEPTOS COMERCIALES SA DE CV	CUMPLE
			IMPULSORIA DE CONSULTORIA E INGENIERIA MEXICANA SA DE CV	NO SE EMITE EVALUACIÓN CON FUNDAMENTO EN EL ART. 36 LAASP
372	PUEBLA	COMODO PARA ADULTOS	IMPULSORIA DE CONSULTORIA E INGENIERIA MEXICANA SA DE CV	NO SE EMITE EVALUACIÓN CON FUNDAMENTO EN EL ART. 36 LAASP
			SEPROR BIOMED SA DE CV	CUMPLE
			DHESA BIENES Y SERVICIOS SA DE CV	NO SE EMITE EVALUACIÓN CON FUNDAMENTO EN EL ART. 36 LAASP
			EDVAC CONCEPTOS COMERCIALES SA DE CV	NO SE EMITE EVALUACIÓN CON FUNDAMENTO EN EL ART. 36 LAASP
			GRUPO EMPRESARIAL COR-SERVICIOS Y ABASTECIMIENTO SA DE CV	NO SE EMITE EVALUACIÓN CON FUNDAMENTO EN EL ART. 36 LAASP
			DISTRIBUIDORA AXKAM RUJAL SAS DE CV	NO SE EMITE EVALUACIÓN CON FUNDAMENTO EN EL ART. 36 LAASP
			JOSÉ MIGUEL URIBE ALVAREZ	NO SE EMITE EVALUACIÓN CON FUNDAMENTO EN EL ART. 36 LAASP
			ECONOMIA PRODUCTIVIDAD SA DE CV	NO SE EMITE EVALUACIÓN CON FUNDAMENTO EN EL ART. 36 LAASP
			EDVAC CONCEPTOS COMERCIALES SA DE CV	CUMPLE
			IMPULSORIA DE CONSULTORIA E INGENIERIA MEXICANA SA DE CV	NO SE EMITE EVALUACIÓN CON FUNDAMENTO EN EL ART. 36 LAASP
373	PUEBLA	COMODO PARA MEJORES	IMPULSORIA DE CONSULTORIA E INGENIERIA MEXICANA SA DE CV	NO SE EMITE EVALUACIÓN CON FUNDAMENTO EN EL ART. 36 LAASP
			SEPROR BIOMED SA DE CV	CUMPLE
			DHESA BIENES Y SERVICIOS SA DE CV	NO SE EMITE EVALUACIÓN CON FUNDAMENTO EN EL ART. 36 LAASP
			EDVAC CONCEPTOS COMERCIALES SA DE CV	NO SE EMITE EVALUACIÓN CON FUNDAMENTO EN EL ART. 36 LAASP
			GRUPO EMPRESARIAL COR-SERVICIOS Y ABASTECIMIENTO SA DE CV	NO SE EMITE EVALUACIÓN CON FUNDAMENTO EN EL ART. 36 LAASP
			DISTRIBUIDORA AXKAM RUJAL SAS DE CV	NO SE EMITE EVALUACIÓN CON FUNDAMENTO EN EL ART. 36 LAASP
			JOSÉ MIGUEL URIBE ALVAREZ	NO SE EMITE EVALUACIÓN CON FUNDAMENTO EN EL ART. 36 LAASP
			ECONOMIA PRODUCTIVIDAD SA DE CV	NO SE EMITE EVALUACIÓN CON FUNDAMENTO EN EL ART. 36 LAASP
			EDVAC CONCEPTOS COMERCIALES SA DE CV	CUMPLE
			IMPULSORIA DE CONSULTORIA E INGENIERIA MEXICANA SA DE CV	NO SE EMITE EVALUACIÓN CON FUNDAMENTO EN EL ART. 36 LAASP

95

DIRECCIÓN DE ADMINISTRACIÓN
Unidad de Adquisiciones
Coordinación de Adquisición de Bienes y Contratos
Coordinación Técnica de Adquisición de Bienes de Inversión y Activos
Unidad de Equipos Hospitalarios Médicos

2024
Felipe Carrillo
PUERTO

DIRECCIÓN DE ADMINISTRACIÓN
Unidad de Adquisiciones
Coordinación de Adquisición de Bienes y Contratos
Coordinación Técnica de Adquisición de Bienes de Inversión y Activos
Unidad de Equipos Hospitalarios Médicos



DIRECCIÓN DE ADMINISTRACIÓN
Unidad de Adquisiciones
Coordinación de Adquisición de Bienes y Contratos
Coordinación Técnica de Adquisición de Bienes de Inversión y Activos
Unidad de Equipos Hospitalarios Médicos

ACTA DE FALLO

licitación pública internacional electrónica bajo cobertura de tratados de libre comercio que contenga capítulo de compras gubernamentales. NÚMERO DE IDENTIFICACIÓN EN COMPRANET: LA-50-CYR-0506-CO-60-73-2024
PROGRAMA "MOBILIARIO MÉDICO Y DE LABORATORIO PARA HOSPITALES PRIORITARIOS"

PART	DESTINO	DESCRIPCIÓN	LICTANTE	EVALUACIÓN TÉCNICA
			INFRAESTRUCTURA HOSPITALARIA PUEBLA, SA DE CV	CUMPLE
			SEPROR BIOMED SA DE CV	CUMPLE
			EDVAC CONCEPTOS COMERCIALES SA DE CV	NO SE EMITE EVALUACIÓN CON FUNDAMENTO EN EL ART. 36 LAASP
			DISTRIBUIDORA AXKAM RUJAL SAS DE CV	NO SE EMITE EVALUACIÓN CON FUNDAMENTO EN EL ART. 36 LAASP
			BECKHOF DE MEXICO S DE RL DE CV	NO SE EMITE EVALUACIÓN CON FUNDAMENTO EN EL ART. 36 LAASP
			GRUPO EMPRESARIAL COR-SERVICIOS Y ABASTECIMIENTO SA DE CV	NO SE EMITE EVALUACIÓN CON FUNDAMENTO EN EL ART. 36 LAASP
			JOSÉ MIGUEL URIBE ALVAREZ	NO SE EMITE EVALUACIÓN CON FUNDAMENTO EN EL ART. 36 LAASP
			ECONOMIA PRODUCTIVIDAD SA DE CV	NO SE EMITE EVALUACIÓN CON FUNDAMENTO EN EL ART. 36 LAASP
			CARLOS ARTURO GARCÍA RIVERA	NO SE EMITE EVALUACIÓN POR SOBREPASAR EL TECHICO PRESUPUESTAL
			TECNOLOGIA INTEGRAL PERSONALIZABLE SA DE CV	CUMPLE
			AH CORPORATIVO MEDICO DE MEXICO SA DE CV	NO CUMPLEN
			SEPROR BIOMED SA DE CV	NO SE EMITE EVALUACIÓN CON FUNDAMENTO EN EL ART. 36 LAASP
			JOSÉ MIGUEL URIBE ALVAREZ	NO SE EMITE EVALUACIÓN CON FUNDAMENTO EN EL ART. 36 LAASP
			DISTRIBUIDORA AXKAM RUJAL SAS DE CV	NO SE EMITE EVALUACIÓN CON FUNDAMENTO EN EL ART. 36 LAASP
			IMPULSORIA DE CONSULTORIA E INGENIERIA MEXICANA SA DE CV	NO SE EMITE EVALUACIÓN CON FUNDAMENTO EN EL ART. 36 LAASP
			EDVAC CONCEPTOS COMERCIALES SA DE CV	NO SE EMITE EVALUACIÓN CON FUNDAMENTO EN EL ART. 36 LAASP
			RUILES LA FORJA DE JUAN ESCOBAR SA DE CV	NO SE EMITE EVALUACIÓN CON FUNDAMENTO EN EL ART. 36 LAASP
			GRUPO EMPRESARIAL COR-SERVICIOS Y ABASTECIMIENTO SA DE CV	NO SE EMITE EVALUACIÓN CON FUNDAMENTO EN EL ART. 36 LAASP
			ARO MOBIL SA DE CV	NO SE EMITE EVALUACIÓN CON FUNDAMENTO EN EL ART. 36 LAASP
			ECONOMIA PRODUCTIVIDAD SA DE CV	NO SE EMITE EVALUACIÓN CON FUNDAMENTO EN EL ART. 36 LAASP
			TECNO COMERCIAL PAKUSA DE CV	NO SE EMITE EVALUACIÓN POR SOBREPASAR EL TECHICO PRESUPUESTAL
374	PUEBLA	CUBETA DE AZÚCAR INOXIDABLE CON PORTA CUBIETA ROTABLE		
375	PUEBLA	ESCALELLA DE DOS PELLIANOS		

96

DIRECCIÓN DE ADMINISTRACIÓN
Unidad de Adquisiciones
Coordinación de Adquisición de Bienes y Contratos
Coordinación Técnica de Adquisición de Bienes de Inversión y Activos
Unidad de Equipos Hospitalarios Médicos

2024
Felipe Carrillo
PUERTO

DIRECCIÓN DE ADMINISTRACIÓN
Unidad de Adquisiciones
Coordinación de Adquisición de Bienes y Contratos
Coordinación Técnica de Adquisición de Bienes de Inversión y Activos
Unidad de Equipos Hospitalarios Médicos

ACTA DE FALLO

LICITACIÓN PÚBLICA INTERNACIONAL ELECTRÓNICA BAJO COBERTURA DE TRATADOS DE LIBRE COMERCIO QUE CONTENGA CAPÍTULO DE COMPRAS GUBERNAMENTALES
NÚMERO DE IDENTIFICACIÓN EN COMPRANET: LA-50-GVR-050CYR040-T-2024
PROGRAMA "MOBILIARIO MÉDICO Y DE LABORATORIO PARA HOSPITALES PRIORITARIOS"

PART.	DESTINO	DESCRIPCIÓN	LICITANTE	EVALUACIÓN TÉCNICA
376	PUEBLA	ESTANTE CUANDA ESTERIL DE 90 CM.	IMPACTO INGENIERIA HOSPITALARIA DE CV EDVAC CONCEPTOS COMERCIALES SA DE CV TECNOLOGIA INTEGRAL PERSONALIZABLE SA DE CV CONTRIBUIDORA AKKAN KUALI SAS DE CV COMPAÑIA EMPRESARIAL TECNICA SA DE CV MUEBLES LA FORJA DE JUAN ESCOBAR SA DE CV INGENIERIA MEXICANA SA DE CV INGENIERIA MEXICANA SA DE CV ECONOMIA PRODUCTIVA SA DE CV	CUMPLE CUMPLE NO SE EMITE EVALUACIÓN CON FUNDAMENTO EN EL ART. 36 LAASP NO SE EMITE EVALUACIÓN CON FUNDAMENTO EN EL ART. 36 LAASP NO SE EMITE EVALUACIÓN CON FUNDAMENTO EN EL ART. 36 LAASP NO SE EMITE EVALUACIÓN CON FUNDAMENTO EN EL ART. 36 LAASP NO SE EMITE EVALUACIÓN CON FUNDAMENTO EN EL ART. 36 LAASP NO SE EMITE EVALUACIÓN CON FUNDAMENTO EN EL ART. 36 LAASP NO SE EMITE EVALUACIÓN CON FUNDAMENTO EN EL ART. 36 LAASP NO SE EMITE EVALUACIÓN POR SOBREPASAR EL TECHO PRESUPUESTAL
377	PUEBLA	ESTANTE CUANDA ESTERIL DE 120 CM.	IMPACTO INGENIERIA HOSPITALARIA DE CV EDVAC BIENES Y SERVICIOS SA DE CV EDVAC CONCEPTOS COMERCIALES SA DE CV DISTRIBUIDORA AKKAN KUALI SAS DE CV TECNOLOGIA INTEGRAL PERSONALIZABLE SA DE CV INGENIERIA MEXICANA SA DE CV MUEBLES LA FORJA DE JUAN ESCOBAR SA DE CV GRUPO EMPRESARIAL TECNICA SA DE CV RECOMANDE MEXICO, S DE RL DE CV	CUMPLE NO CUMPLEN NO SE EMITE EVALUACIÓN CON FUNDAMENTO EN EL ART. 36 LAASP NO SE EMITE EVALUACIÓN CON FUNDAMENTO EN EL ART. 36 LAASP NO SE EMITE EVALUACIÓN CON FUNDAMENTO EN EL ART. 36 LAASP NO SE EMITE EVALUACIÓN CON FUNDAMENTO EN EL ART. 36 LAASP NO SE EMITE EVALUACIÓN CON FUNDAMENTO EN EL ART. 36 LAASP NO SE EMITE EVALUACIÓN CON FUNDAMENTO EN EL ART. 36 LAASP NO SE EMITE EVALUACIÓN POR SOBREPASAR EL TECHO PRESUPUESTAL
378	PUEBLA	AMBONETA DE PEDAL	ECONOMIA PRODUCTIVA SA DE CV SERPROF BIOMED SA DE CV	NO SE EMITE EVALUACIÓN POR SOBREPASAR EL TECHO PRESUPUESTAL CUMPLE

ACTA DE FALLO

LICITACIÓN PÚBLICA INTERNACIONAL ELECTRÓNICA BAJO COBERTURA DE TRATADOS DE LIBRE COMERCIO QUE CONTENGA CAPÍTULO DE COMPRAS GUBERNAMENTALES
NÚMERO DE IDENTIFICACIÓN EN COMPRANET: LA-50-GVR-050CYR040-T-2024
PROGRAMA "MOBILIARIO MÉDICO Y DE LABORATORIO PARA HOSPITALES PRIORITARIOS"

PART.	DESTINO	DESCRIPCIÓN	LICITANTE	EVALUACIÓN TÉCNICA
379	PUEBLA	LAMPARA DE LUZ INTENSA	DAUSA BIENES SA DE CV CARLOS ARTURO GARCIA RIVERA EDVAC CONCEPTOS COMERCIALES SA DE CV DISTRIBUIDORA AKKAN KUALI SAS DE CV DUSA BIENES Y SERVICIOS SA DE CV EDVAC CONCEPTOS COMERCIALES SA DE CV EDVAC CONCEPTOS COMERCIALES SA DE CV CARLOS ARTURO GARCIA RIVERA DISTRIBUIDORA AKKAN KUALI SAS DE CV	CUMPLE NO SE EMITE EVALUACIÓN CON FUNDAMENTO EN EL ART. 36 LAASP NO SE EMITE EVALUACIÓN CON FUNDAMENTO EN EL ART. 36 LAASP NO SE EMITE EVALUACIÓN CON FUNDAMENTO EN EL ART. 36 LAASP NO SE EMITE EVALUACIÓN CON FUNDAMENTO EN EL ART. 36 LAASP NO SE EMITE EVALUACIÓN CON FUNDAMENTO EN EL ART. 36 LAASP NO SE EMITE EVALUACIÓN CON FUNDAMENTO EN EL ART. 36 LAASP NO SE EMITE EVALUACIÓN CON FUNDAMENTO EN EL ART. 36 LAASP NO SE EMITE EVALUACIÓN CON FUNDAMENTO EN EL ART. 36 LAASP NO SE EMITE EVALUACIÓN CON FUNDAMENTO EN EL ART. 36 LAASP NO SE EMITE EVALUACIÓN CON FUNDAMENTO EN EL ART. 36 LAASP
380	PUEBLA	LAMPARA DE PIE RODABLE	EDVAC CONCEPTOS COMERCIALES SA DE CV SERPROF BIOMED SA DE CV TECNOLOGIA INTEGRAL PERSONALIZABLE SA DE CV INGENIERIA MEXICANA SA DE CV INGENIERIA MEXICANA SA DE CV SERPROF BIOMED SA DE CV MUEBLES LA FORJA DE JUAN ESCOBAR SA DE CV	CUMPLE NO CUMPLEN NO SE EMITE EVALUACIÓN CON FUNDAMENTO EN EL ART. 36 LAASP NO SE EMITE EVALUACIÓN CON FUNDAMENTO EN EL ART. 36 LAASP NO SE EMITE EVALUACIÓN CON FUNDAMENTO EN EL ART. 36 LAASP NO SE EMITE EVALUACIÓN CON FUNDAMENTO EN EL ART. 36 LAASP NO SE EMITE EVALUACIÓN CON FUNDAMENTO EN EL ART. 36 LAASP NO SE EMITE EVALUACIÓN CON FUNDAMENTO EN EL ART. 36 LAASP
389	PUEBLA	AMBONETA DE PEDAL	EDVAC CONCEPTOS COMERCIALES SA DE CV TECNOLOGIA INTEGRAL PERSONALIZABLE SA DE CV INGENIERIA MEXICANA SA DE CV DISTRIBUIDORA AKKAN KUALI SAS DE CV MUEBLES LA FORJA DE JUAN ESCOBAR SA DE CV	CUMPLE NO SE EMITE EVALUACIÓN CON FUNDAMENTO EN EL ART. 36 LAASP NO SE EMITE EVALUACIÓN CON FUNDAMENTO EN EL ART. 36 LAASP NO SE EMITE EVALUACIÓN CON FUNDAMENTO EN EL ART. 36 LAASP NO SE EMITE EVALUACIÓN CON FUNDAMENTO EN EL ART. 36 LAASP NO SE EMITE EVALUACIÓN CON FUNDAMENTO EN EL ART. 36 LAASP
396	PUEBLA	MESA DE TRABAJO ERGONOMICA CON BIENES INGENIERIA	EDVAC CONCEPTOS COMERCIALES SA DE CV TECNOLOGIA INTEGRAL PERSONALIZABLE SA DE CV	CUMPLE NO SE EMITE EVALUACIÓN CON FUNDAMENTO EN EL ART. 36 LAASP NO SE EMITE EVALUACIÓN CON FUNDAMENTO EN EL ART. 36 LAASP

ANEXOS
DIVISIÓN DE COMPRAS GUBERNAMENTALES

ACTA DE FALLO

LICITACIÓN PÚBLICA INTERNACIONAL ELECTRÓNICA BAJO COBERTURA DE TRATADOS DE LIBRE COMERCIO QUE CONTIENGA CAPÍTULO DE COMPRAS GUBERNAMENTALES
NÚMERO DE IDENTIFICACIÓN EN COMPRANET: LA-SO-CYR-050CYR040-1-2-2024
PROGRAMA "MOBILIARIO MÉDICO Y DE LABORATORIO PARA HOSPITALES PRIORITARIOS"

PART	DESTINO	DESCRIPCIÓN	LICITANTE	EVALUACIÓN TÉCNICA
			IPRESA BIENES Y SERVICIOS SA DE CV	NO CUMPLEN
			AH CORPORATIVO MEDICO DE MEXICO SA DE CV	NO CUMPLEN
			SERRPROF BIOMED SA DE CV	CUMPLE
			TECNOLOGIA INTEGRAL PERSONALIZABLE SA DE CV	NO SE EMITE EVALUACIÓN CON FUNDAMENTO EN EL ART. 36 LAASP
			CARLOS ARTURO GARCIA RIVERA	NO SE EMITE EVALUACIÓN CON FUNDAMENTO EN EL ART. 36 LAASP
			ERONOMIA PROQUOTINDO SA DE CV	NO SE EMITE EVALUACIÓN CON FUNDAMENTO EN EL ART. 36 LAASP
			DALISA SERRVIER SA DE CV	NO SE EMITE EVALUACIÓN CON FUNDAMENTO EN EL ART. 36 LAASP
			IMPULSORA DE CONSULTORIA E INGENIERIA MEXICANA SA DE CV	NO SE EMITE EVALUACIÓN CON FUNDAMENTO EN EL ART. 36 LAASP
			MUJERES LA FUERZA DE JUAN ESCOBAR SA DE CV	NO SE EMITE EVALUACIÓN CON FUNDAMENTO EN EL ART. 36 LAASP
			EDVAG CONCEPTOS COMERCIALES SA DE CV	NO SE EMITE EVALUACIÓN CON FUNDAMENTO EN EL ART. 36 LAASP
			EUROTEC PRESERVAL TECNICARE SA DE CV	NO SE EMITE EVALUACIÓN CON FUNDAMENTO EN EL ART. 36 LAASP
			INVITRO DIAGNOSTICOS MEXICO SA DE CV	NO SE EMITE EVALUACIÓN CON FUNDAMENTO EN EL ART. 36 LAASP
			DISTRIBUIDORA AXKAN KUATLAS DE CV	NO SE EMITE EVALUACIÓN CON FUNDAMENTO EN EL ART. 36 LAASP
			RECOMAR DE MEXICO S DE RL DE CV	NO SE EMITE EVALUACIÓN POR SOBREPASAR EL TECHO PRESUPUESTAL
			MUJERES LA FUERZA DE JUAN ESCOBAR SA DE CV	CUMPLE
			EDVAG CONCEPTOS COMERCIALES SA DE CV	CUMPLE
393	PUEBLA	MESA PARA EXPLICACIÓN PEDAGOGICA	DISTRIBUIDORA AXKAN KUATLAS DE CV	NO SE EMITE EVALUACIÓN POR SOBREPASAR EL TECHO PRESUPUESTAL
			IMPULSORA DE CONSULTORIA E INGENIERIA MEXICANA SA DE CV	NO SE EMITE EVALUACIÓN CON FUNDAMENTO EN EL ART. 36 LAASP
			SERRPROF BIOMED SA DE CV	CUMPLE
			CARLOS ARTURO GARCIA RIVERA	NO CUMPLEN
394	PUEBLA	MESA PARA INSTALACION GUBERNATIVO	EUROTEC PRESERVAL TECNICARE SA DE CV	NO CUMPLEN
			EDVAG CONCEPTOS COMERCIALES SA DE CV	NO SE EMITE EVALUACIÓN CON FUNDAMENTO EN EL ART. 36 LAASP

99
 Dirección de Administración de Bienes y Contratación de Servicios
 Coordinación Técnica de Adquisición de Bienes e Inversión y Análisis
 Unidad de Ejecución y Mobilización de Recursos
 2024 Felipe Carrillo PUERTO

ACTA DE FALLO

LICITACIÓN PÚBLICA INTERNACIONAL ELECTRÓNICA BAJO COBERTURA DE TRATADOS DE LIBRE COMERCIO QUE CONTIENGA CAPÍTULO DE COMPRAS GUBERNAMENTALES
NÚMERO DE IDENTIFICACIÓN EN COMPRANET: LA-SO-CYR-050CYR040-1-2-2024
PROGRAMA "MOBILIARIO MÉDICO Y DE LABORATORIO PARA HOSPITALES PRIORITARIOS"

PART	DESTINO	DESCRIPCIÓN	LICITANTE	EVALUACIÓN TÉCNICA
			INVITRO DIAGNOSTICOS MEXICO SA DE CV	NO SE EMITE EVALUACIÓN CON FUNDAMENTO EN EL ART. 36 LAASP
			IMPULSORA DE CONSULTORIA E INGENIERIA MEXICANA SA DE CV	NO SE EMITE EVALUACIÓN CON FUNDAMENTO EN EL ART. 36 LAASP
			MUJERES LA FUERZA DE JUAN ESCOBAR SA DE CV	NO SE EMITE EVALUACIÓN CON FUNDAMENTO EN EL ART. 36 LAASP
			DISTRIBUIDORA AXKAN KUATLAS DE CV	NO SE EMITE EVALUACIÓN POR SOBREPASAR EL TECHO PRESUPUESTAL
			SERRPROF BIOMED SA DE CV	CUMPLE
			EUROTEC PRESERVAL TECNICARE SA DE CV	CUMPLE
			IMPULSORA DE CONSULTORIA E INGENIERIA MEXICANA SA DE CV	NO SE EMITE EVALUACIÓN CON FUNDAMENTO EN EL ART. 36 LAASP
			DISTRIBUIDORA AXKAN KUATLAS DE CV	NO SE EMITE EVALUACIÓN POR SOBREPASAR EL TECHO PRESUPUESTAL
			AH CORPORATIVO MEDICO DE MEXICO S.A. DE CV	NO CUMPLEN
			SERRPROF BIOMED SA DE CV	CUMPLE
			CARLOS ARTURO GARCIA RIVERA	NO SE EMITE EVALUACIÓN CON FUNDAMENTO EN EL ART. 36 LAASP
			IMPRESA BIENES Y SERVICIOS SA DE CV	NO SE EMITE EVALUACIÓN CON FUNDAMENTO EN EL ART. 36 LAASP
			TECNOLOGIA INTEGRAL PERSONALIZABLE SA DE CV	NO SE EMITE EVALUACIÓN CON FUNDAMENTO EN EL ART. 36 LAASP
			EDVAG CONCEPTOS COMERCIALES SA DE CV	NO SE EMITE EVALUACIÓN CON FUNDAMENTO EN EL ART. 36 LAASP
			DALISA SERRVIER SA DE CV	NO SE EMITE EVALUACIÓN CON FUNDAMENTO EN EL ART. 36 LAASP
			IMPULSORA DE CONSULTORIA E INGENIERIA MEXICANA SA DE CV	NO SE EMITE EVALUACIÓN CON FUNDAMENTO EN EL ART. 36 LAASP
			INVITRO DIAGNOSTICOS MEXICO SA DE CV	NO SE EMITE EVALUACIÓN CON FUNDAMENTO EN EL ART. 36 LAASP
			MUJERES LA FUERZA DE JUAN ESCOBAR SA DE CV	NO SE EMITE EVALUACIÓN CON FUNDAMENTO EN EL ART. 36 LAASP
			DISTRIBUIDORA AXKAN KUATLAS DE CV	NO SE EMITE EVALUACIÓN CON FUNDAMENTO EN EL ART. 36 LAASP
			TECNOLOGIA INTEGRAL PERSONALIZABLE SA DE CV	NO SE EMITE EVALUACIÓN CON FUNDAMENTO EN EL ART. 36 LAASP
			ERONOMIA PROQUOTINDO SA DE CV	NO SE EMITE EVALUACIÓN CON FUNDAMENTO EN EL ART. 36 LAASP
			RECOMAR DE MEXICO S DE RL DE CV	NO SE EMITE EVALUACIÓN POR SOBREPASAR EL TECHO PRESUPUESTAL

100
 Dirección de Administración de Bienes y Contratación de Servicios
 Coordinación Técnica de Adquisición de Bienes e Inversión y Análisis
 Unidad de Ejecución y Mobilización de Recursos
 2024 Felipe Carrillo PUERTO



GOBIERNO DE MEXICO



DIRECCIÓN DE ADMINISTRACIÓN
 Dependencias de Adquisición de Bienes y Contrataciones
 Dependencia Técnica de Adquisición de Bienes de Inversión y Activos
 Colección de Equipo y Mobiliario Médico

ACTA DE FALLO

LICITACIÓN PÚBLICA INTERNACIONAL ELECTRÓNICA BAJO COBERTURA DE TRATADOS DE LIBRE COMERCIO QUE CONTENGA CAPÍTULO DE COMPRAS GUBERNAMENTALES
 NÚMERO DE IDENTIFICACIÓN EN COMPIANET: LA-50-CVR-0506YR040-1-2-2024
 PROGRAMA "MOBILIARIO MÉDICO Y DE LABORATORIO PARA HOSPITALES PRIORITARIOS"

PART.	DESTINO	DESCRIPCIÓN	LICITANTE	EVALUACIÓN TÉCNICA
397	PUEBLA	MESA FUENTE	SEMPROF BIOMBES SA DE CV IONESA BIENES Y SERVICIOS SA DE CV TECNOLOGÍA INTEGRAL PERSONALIZABLE SA DE CV PULGORA DE CONSULTORIA E INGENIERÍA MEXICANA SA DE CV INVITRO DIAGNOSTICS MEXICO SA DE CV EDVAG CONCEPTS COMERCIALES SA DE CV CARLOS ARTURO GARCIA RIVERA MUEBLES LA FORZA DE JUAN ESCOBAR SA DE CV	PRESUPUESTAL CUMPLE NO CUMPLEN NO SE EMITE EVALUACIÓN CON FUNDAMENTO EN EL ART. 36 LAASP NO SE EMITE EVALUACIÓN CON FUNDAMENTO EN EL ART. 36 LAASP NO SE EMITE EVALUACIÓN CON FUNDAMENTO EN EL ART. 36 LAASP NO SE EMITE EVALUACIÓN CON FUNDAMENTO EN EL ART. 36 LAASP NO SE EMITE EVALUACIÓN CON FUNDAMENTO EN EL ART. 36 LAASP NO SE EMITE EVALUACIÓN CON FUNDAMENTO EN EL ART. 36 LAASP NO SE EMITE EVALUACIÓN CON FUNDAMENTO EN EL ART. 36 LAASP NO SE EMITE EVALUACIÓN POR SOBREPASAR EL TECHO PRESUPUESTAL
398	PUEBLA	MESA RICADA DE MADERA	SEMPROF BIOMBES SA DE CV IONESA BIENES Y SERVICIOS SA DE CV TECNOLOGÍA INTEGRAL PERSONALIZABLE SA DE CV CARLOS ARTURO GARCIA RIVERA EDVAG CONCEPTS COMERCIALES SA DE CV PULGORA DE CONSULTORIA E INGENIERÍA MEXICANA SA DE CV INVITRO DIAGNOSTICS MEXICO SA DE CV	PRESUPUESTAL CUMPLE NO CUMPLEN NO SE EMITE EVALUACIÓN CON FUNDAMENTO EN EL ART. 36 LAASP NO SE EMITE EVALUACIÓN POR SOBREPASAR EL TECHO PRESUPUESTAL
399	PUEBLA	MESA RONÓN	SEMPROF BIOMBES SA DE CV IONESA BIENES Y SERVICIOS SA DE CV TECNOLOGÍA INTEGRAL PERSONALIZABLE SA DE CV CARLOS ARTURO GARCIA RIVERA EDVAG CONCEPTS COMERCIALES SA DE CV PULGORA DE CONSULTORIA E INGENIERÍA MEXICANA SA DE CV INVITRO DIAGNOSTICS MEXICO SA DE CV	PRESUPUESTAL CUMPLE NO CUMPLEN NO SE EMITE EVALUACIÓN CON FUNDAMENTO EN EL ART. 36 LAASP NO SE EMITE EVALUACIÓN CON FUNDAMENTO EN EL ART. 36 LAASP NO SE EMITE EVALUACIÓN CON FUNDAMENTO EN EL ART. 36 LAASP NO SE EMITE EVALUACIÓN CON FUNDAMENTO EN EL ART. 36 LAASP NO SE EMITE EVALUACIÓN CON FUNDAMENTO EN EL ART. 36 LAASP NO SE EMITE EVALUACIÓN CON FUNDAMENTO EN EL ART. 36 LAASP

101

101
 Dependencias de Bienes y Contrataciones, C. de Bienes y Contrataciones, C. de Bienes y Contrataciones

2024
 Felipe Carrillo PUERTO

DIRECCIÓN DE ADMINISTRACIÓN
 Dependencias de Bienes y Contrataciones
 Dependencia Técnica de Adquisición de Bienes de Inversión y Activos
 Colección de Equipo y Mobiliario Médico



GOBIERNO DE MEXICO



DIRECCIÓN DE ADMINISTRACIÓN
 Dependencias de Adquisición de Bienes y Contrataciones
 Dependencia Técnica de Adquisición de Bienes de Inversión y Activos
 Colección de Equipo y Mobiliario Médico

ACTA DE FALLO

LICITACIÓN PÚBLICA INTERNACIONAL ELECTRÓNICA BAJO COBERTURA DE TRATADOS DE LIBRE COMERCIO QUE CONTENGA CAPÍTULO DE COMPRAS GUBERNAMENTALES
 NÚMERO DE IDENTIFICACIÓN EN COMPIANET: LA-50-CVR-0506YR040-1-2-2024
 PROGRAMA "MOBILIARIO MÉDICO Y DE LABORATORIO PARA HOSPITALES PRIORITARIOS"

PART.	DESTINO	DESCRIPCIÓN	LICITANTE	EVALUACIÓN TÉCNICA
400	PUEBLA	REPISA DE D20 CM CONTRA MUROS	ERCONOMIA PRODUCTIVIDAD SA DE CV MUEBLES LA FORZA DE JUAN ESCOBAR SA DE CV EDVAG CONCEPTS COMERCIALES SA DE CV PULGORA DE CONSULTORIA E INGENIERÍA MEXICANA SA DE CV DISTRIBUIDORA AXIAN KUALI SA DE CV EDVAG CONCEPTS COMERCIALES SA DE CV MUEBLES LA FORZA DE JUAN ESCOBAR SA DE CV	NO SE EMITE EVALUACIÓN CON FUNDAMENTO EN EL ART. 36 LAASP CUMPLE CUMPLE NO SE EMITE EVALUACIÓN CON FUNDAMENTO EN EL ART. 36 LAASP NO SE EMITE EVALUACIÓN CON FUNDAMENTO EN EL ART. 36 LAASP CUMPLE CUMPLE
401	PUEBLA	REPISA DE BORGAM CONTRA MUROS	ERCONOMIA PRODUCTIVIDAD SA DE CV MUEBLES LA FORZA DE JUAN ESCOBAR SA DE CV EDVAG CONCEPTS COMERCIALES SA DE CV PULGORA DE CONSULTORIA E INGENIERÍA MEXICANA SA DE CV DISTRIBUIDORA AXIAN KUALI SA DE CV EDVAG CONCEPTS COMERCIALES SA DE CV MUEBLES LA FORZA DE JUAN ESCOBAR SA DE CV	NO SE EMITE EVALUACIÓN CON FUNDAMENTO EN EL ART. 36 LAASP CUMPLE CUMPLE NO SE EMITE EVALUACIÓN POR SOBREPASAR EL TECHO PRESUPUESTAL
402	PUEBLA	RIEL PORTA VENTILABILIS	ERCONOMIA PRODUCTIVIDAD SA DE CV MUEBLES LA FORZA DE JUAN ESCOBAR SA DE CV EDVAG CONCEPTS COMERCIALES SA DE CV PULGORA DE CONSULTORIA E INGENIERÍA MEXICANA SA DE CV DISTRIBUIDORA AXIAN KUALI SA DE CV EDVAG CONCEPTS COMERCIALES SA DE CV MUEBLES LA FORZA DE JUAN ESCOBAR SA DE CV	NO SE EMITE EVALUACIÓN CON FUNDAMENTO EN EL ART. 36 LAASP CUMPLE NO CUMPLEN NO SE EMITE EVALUACIÓN CON FUNDAMENTO EN EL ART. 36 LAASP NO SE EMITE EVALUACIÓN CON FUNDAMENTO EN EL ART. 36 LAASP NO SE EMITE EVALUACIÓN CON FUNDAMENTO EN EL ART. 36 LAASP NO SE EMITE EVALUACIÓN CON FUNDAMENTO EN EL ART. 36 LAASP NO SE EMITE EVALUACIÓN CON FUNDAMENTO EN EL ART. 36 LAASP
403	PUEBLA	RINÓN DE AGUERO INOXIDABLE D10 200 ML	ERCONOMIA PRODUCTIVIDAD SA DE CV MUEBLES LA FORZA DE JUAN ESCOBAR SA DE CV EDVAG CONCEPTS COMERCIALES SA DE CV PULGORA DE CONSULTORIA E INGENIERÍA MEXICANA SA DE CV DISTRIBUIDORA AXIAN KUALI SA DE CV EDVAG CONCEPTS COMERCIALES SA DE CV MUEBLES LA FORZA DE JUAN ESCOBAR SA DE CV	NO SE EMITE EVALUACIÓN CON FUNDAMENTO EN EL ART. 36 LAASP CUMPLE CUMPLE NO SE EMITE EVALUACIÓN CON FUNDAMENTO EN EL ART. 36 LAASP NO SE EMITE EVALUACIÓN CON FUNDAMENTO EN EL ART. 36 LAASP NO SE EMITE EVALUACIÓN CON FUNDAMENTO EN EL ART. 36 LAASP NO SE EMITE EVALUACIÓN CON FUNDAMENTO EN EL ART. 36 LAASP

101
 Dependencias de Bienes y Contrataciones, C. de Bienes y Contrataciones, C. de Bienes y Contrataciones

2024
 Felipe Carrillo PUERTO

DIRECCIÓN DE ADMINISTRACIÓN
 Dependencias de Bienes y Contrataciones
 Dependencia Técnica de Adquisición de Bienes de Inversión y Activos
 Colección de Equipo y Mobiliario Médico

ANEXOS
 DIVISIÓN DE CONTRATOS

ACTA DE FALLO

LICITACIÓN PÚBLICA INTERNACIONAL ELECTRÓNICA BAJO COBERTURA DE TRATADOS DE LIBRE COMERCIO QUE CONTENGA CAPITULO DE COMPRAS GUBERNAMENTALES
 NUMERO DE IDENTIFICACION EN COMPANIET LA-80-CYR-9508YR04017-2-2024
 PROGRAMA "MOBILIARIO MÉDICO Y DE LABORATORIO PARA HOSPITALES PRIORITARIOS"

PART	DESTINO	DESCRIPCIÓN	LEITANTE	EVALUACIÓN TÉCNICA
404	PUEBLA	RINÓN DE ACERO INOXIDABLE DE 100 ML	DISTRIBUIDORA AVIAN RUAL SAS DE CV ERCONOMIA PRODUCTIVIDAD SA DE CV IDHESA BIENES Y SERVICIOS SA DE CV INVIETRO DIAGNOSTICOS MEXICO SA DE CV IMPULSORA DE CONSULTORIA E INGENIERIA MEXICANA SA DE CV CARLOS ARTURO GARCIA RIVERA INFRAESTRUCTURA HOSPITALARIA PROENSA SA DE CV SERPROF BIOMED SA DE CV	NO SE EMITE EVALUACIÓN CON FUNDAMENTO EN EL ART. 36 LAAASP NO SE EMITE EVALUACIÓN CON FUNDAMENTO EN EL ART. 36 LAAASP NO SE EMITE EVALUACIÓN CON FUNDAMENTO EN EL ART. 36 LAAASP NO SE EMITE EVALUACIÓN CON FUNDAMENTO EN EL ART. 36 LAAASP NO SE EMITE EVALUACIÓN CON FUNDAMENTO EN EL ART. 36 LAAASP NO SE EMITE EVALUACIÓN CON FUNDAMENTO EN EL ART. 36 LAAASP CUMPLE
405	PUEBLA	RINÓN DE ACERO INOXIDABLE DE 500 ML	DISTRIBUIDORA AVIAN RUAL SAS DE CV ERCONOMIA PRODUCTIVIDAD SA DE CV IDHESA BIENES Y SERVICIOS SA DE CV INVIETRO DIAGNOSTICOS MEXICO SA DE CV IMPULSORA DE CONSULTORIA E INGENIERIA MEXICANA SA DE CV CARLOS ARTURO GARCIA RIVERA INFRAESTRUCTURA HOSPITALARIA PROENSA SA DE CV SERPROF BIOMED SA DE CV	CUMPLE NO SE EMITE EVALUACIÓN CON FUNDAMENTO EN EL ART. 36 LAAASP NO SE EMITE EVALUACIÓN CON FUNDAMENTO EN EL ART. 36 LAAASP NO SE EMITE EVALUACIÓN CON FUNDAMENTO EN EL ART. 36 LAAASP NO SE EMITE EVALUACIÓN CON FUNDAMENTO EN EL ART. 36 LAAASP NO SE EMITE EVALUACIÓN CON FUNDAMENTO EN EL ART. 36 LAAASP CUMPLE
406	PUEBLA	SILLA DE RUEDAS CON OSEANSAPES.	DISTRIBUIDORA AVIAN RUAL SAS DE CV ERCONOMIA PRODUCTIVIDAD SA DE CV IDHESA BIENES Y SERVICIOS SA DE CV INVIETRO DIAGNOSTICOS MEXICO SA DE CV IMPULSORA DE CONSULTORIA E INGENIERIA MEXICANA SA DE CV CARLOS ARTURO GARCIA RIVERA INFRAESTRUCTURA HOSPITALARIA PROENSA SA DE CV SERPROF BIOMED SA DE CV	NO SE EMITE EVALUACIÓN CON FUNDAMENTO EN EL ART. 36 LAAASP NO SE EMITE EVALUACIÓN CON FUNDAMENTO EN EL ART. 36 LAAASP NO SE EMITE EVALUACIÓN CON FUNDAMENTO EN EL ART. 36 LAAASP NO SE EMITE EVALUACIÓN CON FUNDAMENTO EN EL ART. 36 LAAASP NO SE EMITE EVALUACIÓN CON FUNDAMENTO EN EL ART. 36 LAAASP NO SE EMITE EVALUACIÓN CON FUNDAMENTO EN EL ART. 36 LAAASP NO CUMPLE
407	PUEBLA	VASO PARA MEDICAMENTOS DE 100.5% CUBICOS.	DISTRIBUIDORA AVIAN RUAL SAS DE CV ERCONOMIA PRODUCTIVIDAD SA DE CV IDHESA BIENES Y SERVICIOS SA DE CV INVIETRO DIAGNOSTICOS MEXICO SA DE CV IMPULSORA DE CONSULTORIA E INGENIERIA MEXICANA SA DE CV CARLOS ARTURO GARCIA RIVERA INFRAESTRUCTURA HOSPITALARIA PROENSA SA DE CV SERPROF BIOMED SA DE CV	CUMPLE NO SE EMITE EVALUACIÓN CON FUNDAMENTO EN EL ART. 36 LAAASP NO SE EMITE EVALUACIÓN CON FUNDAMENTO EN EL ART. 36 LAAASP NO SE EMITE EVALUACIÓN CON FUNDAMENTO EN EL ART. 36 LAAASP NO SE EMITE EVALUACIÓN CON FUNDAMENTO EN EL ART. 36 LAAASP NO SE EMITE EVALUACIÓN CON FUNDAMENTO EN EL ART. 36 LAAASP NO SE EMITE EVALUACIÓN CON FUNDAMENTO EN EL ART. 36 LAAASP CUMPLE

ACTA DE FALLO

LICITACIÓN PÚBLICA INTERNACIONAL ELECTRÓNICA BAJO COBERTURA DE TRATADOS DE LIBRE COMERCIO QUE CONTENGA CAPITULO DE COMPRAS GUBERNAMENTALES
 NUMERO DE IDENTIFICACION EN COMPANIET LA-80-CYR-9508YR04017-2-2024
 PROGRAMA "MOBILIARIO MÉDICO Y DE LABORATORIO PARA HOSPITALES PRIORITARIOS"

PART	DESTINO	DESCRIPCIÓN	LEITANTE	EVALUACIÓN TÉCNICA
404	PUEBLA	VASO PARA MEDICAMENTOS DE 100.5% CUBICOS.	SERPROF BIOMED SA DE CV IMPULSORA DE CONSULTORIA E INGENIERIA MEXICANA SA DE CV DISTRIBUIDORA AVIAN RUAL SAS DE CV ERCONOMIA PRODUCTIVIDAD SA DE CV IDHESA BIENES Y SERVICIOS SA DE CV INVIETRO DIAGNOSTICOS MEXICO SA DE CV IMPULSORA DE CONSULTORIA E INGENIERIA MEXICANA SA DE CV CARLOS ARTURO GARCIA RIVERA INFRAESTRUCTURA HOSPITALARIA PROENSA SA DE CV SERPROF BIOMED SA DE CV	CUMPLE NO SE EMITE EVALUACIÓN CON FUNDAMENTO EN EL ART. 36 LAAASP NO SE EMITE EVALUACIÓN CON FUNDAMENTO EN EL ART. 36 LAAASP NO SE EMITE EVALUACIÓN CON FUNDAMENTO EN EL ART. 36 LAAASP NO SE EMITE EVALUACIÓN CON FUNDAMENTO EN EL ART. 36 LAAASP NO SE EMITE EVALUACIÓN CON FUNDAMENTO EN EL ART. 36 LAAASP NO SE EMITE EVALUACIÓN CON FUNDAMENTO EN EL ART. 36 LAAASP CUMPLE
405	PUEBLA	VASO CON TAPÓN DE LANTURIO.	DISTRIBUIDORA AVIAN RUAL SAS DE CV ERCONOMIA PRODUCTIVIDAD SA DE CV IDHESA BIENES Y SERVICIOS SA DE CV INVIETRO DIAGNOSTICOS MEXICO SA DE CV IMPULSORA DE CONSULTORIA E INGENIERIA MEXICANA SA DE CV CARLOS ARTURO GARCIA RIVERA INFRAESTRUCTURA HOSPITALARIA PROENSA SA DE CV SERPROF BIOMED SA DE CV	CUMPLE NO SE EMITE EVALUACIÓN CON FUNDAMENTO EN EL ART. 36 LAAASP NO SE EMITE EVALUACIÓN CON FUNDAMENTO EN EL ART. 36 LAAASP NO SE EMITE EVALUACIÓN CON FUNDAMENTO EN EL ART. 36 LAAASP NO SE EMITE EVALUACIÓN CON FUNDAMENTO EN EL ART. 36 LAAASP NO SE EMITE EVALUACIÓN CON FUNDAMENTO EN EL ART. 36 LAAASP NO SE EMITE EVALUACIÓN CON FUNDAMENTO EN EL ART. 36 LAAASP CUMPLE
406	PUEBLA	BANQUETA DE ALTURA.	DISTRIBUIDORA AVIAN RUAL SAS DE CV ERCONOMIA PRODUCTIVIDAD SA DE CV IDHESA BIENES Y SERVICIOS SA DE CV INVIETRO DIAGNOSTICOS MEXICO SA DE CV IMPULSORA DE CONSULTORIA E INGENIERIA MEXICANA SA DE CV CARLOS ARTURO GARCIA RIVERA INFRAESTRUCTURA HOSPITALARIA PROENSA SA DE CV SERPROF BIOMED SA DE CV	CUMPLE NO SE EMITE EVALUACIÓN CON FUNDAMENTO EN EL ART. 36 LAAASP NO SE EMITE EVALUACIÓN CON FUNDAMENTO EN EL ART. 36 LAAASP NO SE EMITE EVALUACIÓN CON FUNDAMENTO EN EL ART. 36 LAAASP NO SE EMITE EVALUACIÓN CON FUNDAMENTO EN EL ART. 36 LAAASP NO SE EMITE EVALUACIÓN CON FUNDAMENTO EN EL ART. 36 LAAASP NO SE EMITE EVALUACIÓN CON FUNDAMENTO EN EL ART. 36 LAAASP CUMPLE
407	PUEBLA	DISCAN CHAIRS LONGUEUR.	DISTRIBUIDORA AVIAN RUAL SAS DE CV ERCONOMIA PRODUCTIVIDAD SA DE CV IDHESA BIENES Y SERVICIOS SA DE CV INVIETRO DIAGNOSTICOS MEXICO SA DE CV IMPULSORA DE CONSULTORIA E INGENIERIA MEXICANA SA DE CV CARLOS ARTURO GARCIA RIVERA INFRAESTRUCTURA HOSPITALARIA PROENSA SA DE CV SERPROF BIOMED SA DE CV	CUMPLE NO SE EMITE EVALUACIÓN CON FUNDAMENTO EN EL ART. 36 LAAASP NO SE EMITE EVALUACIÓN CON FUNDAMENTO EN EL ART. 36 LAAASP NO SE EMITE EVALUACIÓN CON FUNDAMENTO EN EL ART. 36 LAAASP NO SE EMITE EVALUACIÓN CON FUNDAMENTO EN EL ART. 36 LAAASP NO SE EMITE EVALUACIÓN CON FUNDAMENTO EN EL ART. 36 LAAASP NO SE EMITE EVALUACIÓN CON FUNDAMENTO EN EL ART. 36 LAAASP CUMPLE

ACTA DE FALLO

**LICITACIÓN PÚBLICA INTERNACIONAL ELECTRÓNICA BAJO COBERTURA DE TRATADOS DE LIBRE COMERCIO QUE CONTIENGA CAPITULO DE COMPRAS GUBERNAMENTALES
NÚMERO DE IDENTIFICACIÓN EN COMPRASNET: LA-SD-GVR-050CVTR0401-22-3024
PROGRAMA "MOBILIARIO MÉDICO Y DE LABORATORIO PARA HOSPITALES PRIORITARIOS"**

PART.	DESTINO	DESCRIPCIÓN	LICTANTE	EVALUACIÓN TÉCNICA
			ERGONOMIA PRODUCTIVIDAD SA DE DE CV	NO SE EMITE EVALUACION CON FUNDAMENTO EN EL ART. 36 LAASP
			IDEAS BIENES Y SERVICIOS SA DE CV	CUMPLE
411	PUEBLA	LETRAS METALICAS	DAUSA SERVICIOS SA DE CV	NO SE EMITE EVALUACION CON FUNDAMENTO EN EL ART. 36 LAASP.
			ANO MOBEL SA DE CV	NO SE EMITE EVALUACION CON FUNDAMENTO EN EL ART. 36 LAASP
			ANUEBLAS LA FORJA DE AJUAN ESCOMBAT SA DE CV	NO SE EMITE EVALUACION CON FUNDAMENTO EN EL ART. 36 LAASP
			ERGONOMIA PRODUCTIVIDAD SA DE CV	NO SE EMITE EVALUACION CON FUNDAMENTO EN EL ART. 36 LAASP
			INTELMESTRUCTURA HOSPITALARIA PRODESA SA DE CV	CUMPLE
			SERPROF BIOMED SA DE CV	CUMPLE
			CARLOS ARTURO GARCIA RIVERA	NO SE EMITE EVALUACION CON FUNDAMENTO EN EL ART. 36 LAASP
			EDVAG CONCEPTOS COMERCIALES SA DE CV	NO SE EMITE EVALUACION CON FUNDAMENTO EN EL ART. 36 LAASP
412	PUEBLA	ORINAL PARA VARONES	JOSE MIGUEL URIBE ALVAHEZ TOSTADO	NO SE EMITE EVALUACION CON FUNDAMENTO EN EL ART. 36 LAASP
			DISTRIBUIDORA AMAN KUALI SAS DE CV	NO SE EMITE EVALUACION CON FUNDAMENTO EN EL ART. 36 LAASP
			GRUPO EMPRESARIAL COR SERVICIOS Y ABASTECIMIENTO SA DE CV	NO SE EMITE EVALUACION CON FUNDAMENTO EN EL ART. 36 LAASP
			IDHES BIENES Y SERVICIOS SA DE CV	NO SE EMITE EVALUACION CON FUNDAMENTO EN EL ART. 36 LAASP
			PARULSORA DE CONSULTORIA E INGENIERIA MEXICANA SA DE CV	NO SE EMITE EVALUACION CON FUNDAMENTO EN EL ART. 36 LAASP
			ERGONOMIA PRODUCTIVIDAD SA DE CV	NO SE EMITE EVALUACION CON FUNDAMENTO EN EL ART. 36 LAASP
			MIRA ESTRATEGIA HOSPITALARIA PRODESA SA DE CV	CUMPLE
			SERPROF BIOMED SA DE CV	CUMPLE
413	PUEBLA	PORTAVOCOS ROTABLES	IDHES BIENES Y SERVICIOS SA DE CV	NO SE EMITE EVALUACION CON FUNDAMENTO EN EL ART. 36 LAASP
			TECNOLÓGIA INTEGRAL PERSONALIZABLE SA DE CV	NO SE EMITE EVALUACION CON FUNDAMENTO EN EL ART. 36 LAASP
			EDVAG CONCEPTOS COMERCIALES SA DE CV	NO SE EMITE EVALUACION CON FUNDAMENTO EN EL ART. 36 LAASP

ACTA DE FALLO

**LICITACIÓN PÚBLICA INTERNACIONAL ELECTRÓNICA BAJO COBERTURA DE TRATADOS DE LIBRE COMERCIO QUE CONTIENGA CAPITULO DE COMPRAS GUBERNAMENTALES
NÚMERO DE IDENTIFICACIÓN EN COMPRASNET: LA-SD-GVR-050CVTR0401-22-3024
PROGRAMA "MOBILIARIO MÉDICO Y DE LABORATORIO PARA HOSPITALES PRIORITARIOS"**

PART.	DESTINO	DESCRIPCIÓN	LICTANTE	EVALUACIÓN TÉCNICA
			DAUSA SERVICIOS SA DE CV	NO SE EMITE EVALUACION CON FUNDAMENTO EN EL ART. 36 LAASP
			IMPULSORA DE CONDUCTORIA E INGENIERIA MEXICANA SA DE CV	NO SE EMITE EVALUACION CON FUNDAMENTO EN EL ART. 36 LAASP
			CARLOS ARTURO GARCIA RIVERA	NO SE EMITE EVALUACION CON FUNDAMENTO EN EL ART. 36 LAASP
			GRUPO EMPRESARIAL COR SERVICIOS Y ABASTECIMIENTO SA DE CV	NO SE EMITE EVALUACION CON FUNDAMENTO EN EL ART. 36 LAASP
			DISTRIBUIDORA AMAN KUALI SAS DE CV	NO SE EMITE EVALUACION CON FUNDAMENTO EN EL ART. 36 LAASP
			ERGONOMIA PRODUCTIVIDAD SA DE CV	NO SE EMITE EVALUACION CON FUNDAMENTO EN EL ART. 36 LAASP
			SERPROF BIOMED SA DE CV	CUMPLE
			IDHES BIENES Y SERVICIOS SA DE CV	NO SE EMITE EVALUACION CON FUNDAMENTO EN EL ART. 36 LAASP
			DAUSA SERVICIOS SA DE CV	NO SE EMITE EVALUACION CON FUNDAMENTO EN EL ART. 36 LAASP
			EDVAG CONCEPTOS COMERCIALES SA DE CV	NO SE EMITE EVALUACION CON FUNDAMENTO EN EL ART. 36 LAASP
414	PUEBLA	CABRO CUNA CON SAGINET DE ACRILICO	TECNO COMERCIAL PAKKUSA DE TV	NO SE EMITE EVALUACION CON FUNDAMENTO EN EL ART. 36 LAASP
			TECNOLÓGIA INTEGRAL PERSONALIZABLE SA DE CV	NO SE EMITE EVALUACION CON FUNDAMENTO EN EL ART. 36 LAASP
			ERGONOMIA PRODUCTIVIDAD SA DE CV	NO SE EMITE EVALUACION CON FUNDAMENTO EN EL ART. 36 LAASP
			DISTRIBUIDORA AMAN KUALI SAS DE CV	NO SE EMITE EVALUACION CON FUNDAMENTO EN EL ART. 36 LAASP
			IMPULSORA DE CONDUCTORIA E INGENIERIA MEXICANA SA DE CV	NO SE EMITE EVALUACION CON FUNDAMENTO EN EL ART. 36 LAASP
			EDVAG CONCEPTOS COMERCIALES SA DE CV	NO SE EMITE EVALUACION CON FUNDAMENTO EN EL ART. 36 LAASP
			MILIOLES LA FORJA DE AJUAN ESCOMBAT SA DE CV	CUMPLE
			DISTRIBUIDORA AMAN KUALI SAS DE CV	NO SE EMITE EVALUACION CON FUNDAMENTO EN EL ART. 36 LAASP
			IMPULSORA DE CONDUCTORIA E INGENIERIA MEXICANA SA DE CV	NO SE EMITE EVALUACION CON FUNDAMENTO EN EL ART. 36 LAASP
			EDVAG CONCEPTOS COMERCIALES SA DE CV	NO SE EMITE EVALUACION CON FUNDAMENTO EN EL ART. 36 LAASP
			MESA ALTA DE 100 CM PARA ATENCION AL PACIENTE NACIDO.	CUMPLE
415	PUEBLA	MESA ALTA DE 100 CM PARA ATENCION AL PACIENTE NACIDO.	MILIOLES LA FORJA DE AJUAN ESCOMBAT SA DE CV	NO SE EMITE EVALUACION CON FUNDAMENTO EN EL ART. 36 LAASP
			IMPULSORA DE CONDUCTORIA E INGENIERIA MEXICANA SA DE CV	NO SE EMITE EVALUACION CON FUNDAMENTO EN EL ART. 36 LAASP
			EDVAG CONCEPTOS COMERCIALES SA DE CV	NO SE EMITE EVALUACION CON FUNDAMENTO EN EL ART. 36 LAASP
416	PUEBLA	MESA ALTA DE 100 CM CON COBERTURA DE ACEFO INMOVILIZABLE.	DISTRIBUIDORA AMAN KUALI SAS DE CV	NO SE EMITE EVALUACION CON FUNDAMENTO EN EL ART. 36 LAASP
			ERGONOMIA PRODUCTIVIDAD SA DE CV	NO SE EMITE EVALUACION CON FUNDAMENTO EN EL ART. 36 LAASP
			IMPULSORA DE CONDUCTORIA E INGENIERIA MEXICANA SA DE CV	NO SE EMITE EVALUACION CON FUNDAMENTO EN EL ART. 36 LAASP
			EDVAG CONCEPTOS COMERCIALES SA DE CV	NO SE EMITE EVALUACION CON FUNDAMENTO EN EL ART. 36 LAASP
419	PUEBLA	MESA ALTA DE 100 CM CON RESPALDO.	EDVAG CONCEPTOS COMERCIALES SA DE CV	NO SE EMITE EVALUACION CON FUNDAMENTO EN EL ART. 36 LAASP

ANEXOS

DIVISIÓN DE CONTRATOS

ACTA DE FALLO

LICITACION PÚBLICA INTERNACIONAL ELECTRÓNICA BAJO COBERTURA DE TRATADOS DE LIBRE COMERCIO QUE CONTENGA CAPITULO DE COMPRAS GUBERNAMENTALES
NÚMERO DE IDENTIFICACION EN COMPRANET LA-50-GYR-050GYR040-12-2024
PROGRAMA "MOBILIARIO MÉDICO Y DE LABORATORIO PARA HOSPITALES PRIORITARIOS"

PART.	DESTINO	DESCRIPCION	LIQUITANTE	EVALUACION TECNICA
436	SONORA	MARCHEBA ELECTRICA	ERGONOMIA PRODUCTIVIDAD SA DE CV	NO SE EMITE EVALUACION CON FUNDAMENTO EN EL ART. 36 LAASP DE CV
437	SONORA	MODULO PARA CONSULTORIO MEDICO DIRECTO.	EDVAG CONCEPTOS COMERCIALES SA DE CV	NO SE EMITE EVALUACION CON FUNDAMENTO EN EL ART. 36 LAASP DE CV
438	SONORA	MÓDULO PARA CONSULTORIO MEDICO QUIJERO.	EDVAG CONCEPTOS COMERCIALES SA DE CV	NO SE EMITE EVALUACION CON FUNDAMENTO EN EL ART. 36 LAASP DE CV
439	SONORA	MESA ALTA DE 180 CM CON CUBIERTA CENTRAL	MUEBLES LA FORJA DE JUAN ESCOBAR SA DE CV	NO SE EMITE EVALUACION CON FUNDAMENTO EN EL ART. 36 LAASP DE CV
440	SONORA	MESA ALTA DE 180 CM CON CUBIERTA CENTRAL	ERGONOMIA PRODUCTIVIDAD SA DE CV	NO SE EMITE EVALUACION CON FUNDAMENTO EN EL ART. 36 LAASP DE CV
441	SONORA	CABINETE PARA SUPERMERCADO	TECNO ROBLES DE MEXICO SA DE CV	NO SE EMITE EVALUACION CON FUNDAMENTO EN EL ART. 36 LAASP DE CV
448	SONORA	CABINETE PARA TOMA DE MUESTRAS	EDVAG CONCEPTOS COMERCIALES SA DE CV	NO SE EMITE EVALUACION CON FUNDAMENTO EN EL ART. 36 LAASP DE CV

109
 Dirección: P.O. Box 1460, San Mateo Atlacapulco, Cuahuatlián, Jalisco, México. C.P. 46100. Teléfono: 4614611. Fax: 4614612. Correo electrónico: compras@imss.gob.mx
 2024 Felipe Carrillo PUERTO

ACTA DE FALLO

LICITACION PÚBLICA INTERNACIONAL ELECTRÓNICA BAJO COBERTURA DE TRATADOS DE LIBRE COMERCIO QUE CONTENGA CAPITULO DE COMPRAS GUBERNAMENTALES
NÚMERO DE IDENTIFICACION EN COMPRANET LA-50-GYR-050GYR040-12-2024
PROGRAMA "MOBILIARIO MÉDICO Y DE LABORATORIO PARA HOSPITALES PRIORITARIOS"

PART.	DESTINO	DESCRIPCION	LIQUITANTE	EVALUACION TECNICA
447	SONORA	CÁRRO DISTRIBUIDOR DE MUESTRAS	EDVAG CONCEPTOS COMERCIALES SA DE CV	NO SE EMITE EVALUACION POR SOBREPASAR EL TECHO PRESUPUESTAL
448	SONORA	CABINETE PARA TOMA DE MUESTRAS	EDVAG CONCEPTOS COMERCIALES SA DE CV	NO SE EMITE EVALUACION POR SOBREPASAR EL TECHO PRESUPUESTAL
449	SONORA	MESA ALTA DE 180 CM CON CUBIERTA CENTRAL	MUEBLES LA FORJA DE JUAN ESCOBAR SA DE CV	NO SE EMITE EVALUACION POR SOBREPASAR EL TECHO PRESUPUESTAL
450	SONORA	MESA ALTA DE 180 CM CON CUBIERTA DE ACERO INOXIDABLE	ERGONOMIA PRODUCTIVIDAD SA DE CV	NO SE EMITE EVALUACION CON FUNDAMENTO EN EL ART. 36 LAASP DE CV
451	SONORA	MESA ALTA DE 180 CM CON CUBIERTA DE ACERO INOXIDABLE	MUEBLES LA FORJA DE JUAN ESCOBAR SA DE CV	NO SE EMITE EVALUACION CON FUNDAMENTO EN EL ART. 36 LAASP DE CV
452	SONORA	MESA ALTA DE 180 CM CON CUBIERTA DE ACERO INOXIDABLE	EDVAG CONCEPTOS COMERCIALES SA DE CV	NO SE EMITE EVALUACION POR SOBREPASAR EL TECHO PRESUPUESTAL
453	SONORA	MESA ALTA DE 180 CM CON CUBIERTA DE ACERO INOXIDABLE	EDVAG CONCEPTOS COMERCIALES SA DE CV	NO SE EMITE EVALUACION CON FUNDAMENTO EN EL ART. 36 LAASP DE CV
454	SONORA	MESA ALTA DE 180 CM CON CUBIERTA DE ACERO INOXIDABLE	MUEBLES LA FORJA DE JUAN ESCOBAR SA DE CV	NO SE EMITE EVALUACION CON FUNDAMENTO EN EL ART. 36 LAASP DE CV
455	SONORA	MESA ALTA DE 180 CM CON CUBIERTA DE ACERO INOXIDABLE	ERGONOMIA PRODUCTIVIDAD SA DE CV	NO SE EMITE EVALUACION CON FUNDAMENTO EN EL ART. 36 LAASP DE CV
456	SONORA	MESA ALTA DE 180 CM CON CUBIERTA DE ACERO INOXIDABLE	MUEBLES LA FORJA DE JUAN ESCOBAR SA DE CV	NO SE EMITE EVALUACION CON FUNDAMENTO EN EL ART. 36 LAASP DE CV
457	SONORA	MESA ALTA DE 180 CM CON CUBIERTA DE ACERO INOXIDABLE	EDVAG CONCEPTOS COMERCIALES SA DE CV	NO SE EMITE EVALUACION CON FUNDAMENTO EN EL ART. 36 LAASP DE CV
458	SONORA	MESA ALTA DE 180 CM CON CUBIERTA DE ACERO INOXIDABLE	EDVAG CONCEPTOS COMERCIALES SA DE CV	NO SE EMITE EVALUACION CON FUNDAMENTO EN EL ART. 36 LAASP DE CV
459	SONORA	MESA ALTA DE 180 CM CON CUBIERTA DE ACERO INOXIDABLE	TECNO ROBLES DE MEXICO SA DE CV	NO SE EMITE EVALUACION CON FUNDAMENTO EN EL ART. 36 LAASP DE CV

110
 Dirección: P.O. Box 1460, San Mateo Atlacapulco, Cuahuatlián, Jalisco, México. C.P. 46100. Teléfono: 4614611. Fax: 4614612. Correo electrónico: compras@imss.gob.mx
 2024 Felipe Carrillo PUERTO

ANEXOS
DIVISIÓN DE CONTRATOS



GOBIERNO DE MEXICO



DIRECCIÓN DE ADMINISTRACIÓN
Unidad de Adquisiciones
Coordinación de Adquisición de Bienes y Contratación de Servicios
Coordinación Técnica de Adquisición de Bienes de Inversión y Activos
Proceso de registro y diligencias de compra

ACTA DE FALLO

LICITACION PÚBLICA INTERNACIONAL ELECTRÓNICA BAJO COBERTURA DE TRATADOS DE LIBRE COMERCIO QUE CONTENGA CAPÍTULO DE COMPRAS GUBERNAMENTALES
NÚMERO DE IDENTIFICACIÓN EN COMPRANET: LA-50-CV-0506/76040-T-2-2024
PROGRAMA "MOBILIARIO MÉDICO Y DE LABORATORIO PARA HOSPITALES PRIORITARIOS"

PARTI	DESTINO	DESCRIPCIÓN	LICITANTE	EVALUACIÓN TÉCNICA
458	SONORA	SILLA GAMA PARA DONADORES.	TECNOLOGIA INTEGRAL PERSONALIZABLE SA DE CV	NO SE EMITE EVALUACIÓN CON FUNDAMENTO EN EL ART. 36 LAMASP
460	SONORA	VITRINA DE TERN CON TORNAPUÑO.	EDVAG CONCEPTOS COMERCIALES SA DE CV	NO SE EMITE EVALUACIÓN POR SOBREPASAR EL TECHO PRESUPUESTAL
461	SONORA	VITRINA DESOCHI CONTRA NIÑO CON LLAVES.	EDVAG CONCEPTOS COMERCIALES SA DE CV	NO CUMPLEN
462	SONORA	ANAQUEL GUARDA COMODOS.	TECNOLOGIA INTEGRAL PERSONALIZABLE SA DE CV	CUMPLE
463	SONORA	BANCO GIRATORIO ACERADO CON RESPALDO SIN ARMAS.	EDVAG CONCEPTOS COMERCIALES SA DE CV	CUMPLE
464	SONORA	BANCO GIRATORIO ACERADO SIN	EDVAG CONCEPTOS COMERCIALES SA DE CV	CUMPLE

Dirección del P.R. - R. Rodríguez Méndez, Alejandra. Unidad de Adquisiciones, C. P. - 46100. Sonora, México. Tel: 52 52 312 23 23 23. Fax: 52 52 312 23 23 23. www.imss.gob.mx



2024
Felipe Carrillo
PUERTO



GOBIERNO DE MEXICO



DIRECCIÓN DE ADMINISTRACIÓN
Unidad de Adquisiciones
Coordinación de Adquisición de Bienes y Contratación de Servicios
Coordinación Técnica de Adquisición de Bienes de Inversión y Activos
Proceso de registro y diligencias de compra

ACTA DE FALLO

LICITACION PÚBLICA INTERNACIONAL ELECTRÓNICA BAJO COBERTURA DE TRATADOS DE LIBRE COMERCIO QUE CONTENGA CAPÍTULO DE COMPRAS GUBERNAMENTALES
NÚMERO DE IDENTIFICACIÓN EN COMPRANET: LA-50-CV-0506/76040-T-2-2024
PROGRAMA "MOBILIARIO MÉDICO Y DE LABORATORIO PARA HOSPITALES PRIORITARIOS"

PARTI	DESTINO	DESCRIPCIÓN	LICITANTE	EVALUACIÓN TÉCNICA
465	SONORA	BANCO GIRATORIO CON RESPALDO DE ACERO INOXIDABLE.	EDVAG CONCEPTOS COMERCIALES SA DE CV	CUMPLE
466	SONORA	BANCO GIRATORIO SIN RESPALDO.	EDVAG CONCEPTOS COMERCIALES SA DE CV	CUMPLE
467	SONORA	BANCO GIRATORIO CON RESPALDO DE ACERO INOXIDABLE.	EDVAG CONCEPTOS COMERCIALES SA DE CV	NO CUMPLEN
468	SONORA	BANCO GIRATORIO SIN RESPALDO.	EDVAG CONCEPTOS COMERCIALES SA DE CV	NO CUMPLEN

Dirección del P.R. - R. Rodríguez Méndez, Alejandra. Unidad de Adquisiciones, C. P. - 46100. Sonora, México. Tel: 52 52 312 23 23 23. Fax: 52 52 312 23 23 23. www.imss.gob.mx



2024
Felipe Carrillo
PUERTO



GOBIERNO DE
MÉXICO



DIRECCIÓN DE ADMINISTRACIÓN
Unidad de Adquisiciones,
Contratación de Bienes y Contratación de Servicios
Coordinación Técnica de Equipos y Mobiliario Médico

ACTA DE FALLO

LICITACIÓN PÚBLICA INTERNACIONAL ELECTRÓNICA BAJO COBERTURA DE TRATADOS DE LIBRE
COMERCIO QUE CONTENGA CAPÍTULO DE COMPRAS GUBERNAMENTALES
NÚMERO DE IDENTIFICACIÓN EN COMPRANET: LA-50-CVR-0506V/R0-A0-T-2-2024.

PROGRAMA "MOBILIARIO MÉDICO Y DE LABORATORIO PARA HOSPITALES PRIORITARIOS"

PART.	DESTINO	DESCRIPCIÓN	LICITANTE	EVOLUCIÓN TÉCNICA
477	SONORA	CONDIDO PARA ADULTOS.	EDVAG CONCEPTOS COMERCIALES SA DE CV ERCONOMIA PRODUCTIVIDAD SA DE CV IMPULSORIA DE CONSULTORIA E INGENIERIA MEXICANA SA DE CV INFRAESTRUCTURA HOSPITALARIA PROMESA SA DE CV SERPROF BIOMED SA DE CV	NO SE EMITE EVALUACIÓN CON FUNDAMENTO EN EL ART. 36 LAASP NO SE EMITE EVALUACIÓN CON FUNDAMENTO EN EL ART. 36 LAASP NO SE EMITE EVALUACIÓN CON FUNDAMENTO EN EL ART. 36 LAASP CUMPLE CUMPLE
478	SONORA	CONDIDO PARA MENORES.	EDVAG CONCEPTOS COMERCIALES SA DE CV TECNO ROBLES DE MEXICO SA DE CV ERCONOMIA PRODUCTIVIDAD SA DE CV SERPROF BIOMED SA DE CV	NO SE EMITE EVALUACIÓN CON FUNDAMENTO EN EL ART. 36 LAASP NO SE EMITE EVALUACIÓN CON FUNDAMENTO EN EL ART. 36 LAASP NO SE EMITE EVALUACIÓN CON FUNDAMENTO EN EL ART. 36 LAASP CUMPLE
479	SONORA	CLUBETA DE ACERO INOXIDABLE CON PUERTA CUBETA BORDALL.	IMPULSORIA DE CONSULTORIA E INGENIERIA MEXICANA SA DE CV TECNO ROBLES DE MEXICO SA DE CV EDVAG CONCEPTOS COMERCIALES SA DE CV INFRAESTRUCTURA HOSPITALARIA PROMESA SA DE CV	CUMPLE CUMPLE NO SE EMITE EVALUACIÓN CON FUNDAMENTO EN EL ART. 36 LAASP NO SE EMITE EVALUACIÓN CON FUNDAMENTO EN EL ART. 36 LAASP CUMPLE
480	SONORA	ESCALERILLA DE Pisos HELDANOS.	TECNO ROBLES DE MEXICO SA DE CV SERPROF BIOMED SA DE CV CARLOS ARTURLO GARCIA RIVERA BECOMAR DE MEXICO S DE RL DE CV EDVAG CONCEPTOS COMERCIALES SA DE CV ERCONOMIA PRODUCTIVIDAD SA DE CV SERPROF BIOMED SA DE CV	NO SE EMITE EVALUACIÓN CON FUNDAMENTO EN EL ART. 36 LAASP NO SE EMITE EVALUACIÓN CON FUNDAMENTO EN EL ART. 36 LAASP NO SE EMITE EVALUACIÓN CON FUNDAMENTO EN EL ART. 36 LAASP NO SE EMITE EVALUACIÓN CON FUNDAMENTO EN EL ART. 36 LAASP NO SE EMITE EVALUACIÓN CON FUNDAMENTO EN EL ART. 36 LAASP CUMPLE CUMPLE

T15

Guaymas S de RL, Rta. N. del Sur, Tercera Torre, Alameda Cuernavaca, C.P. 48600, Edif. 105, 106 y 107 de 144599
www.guaymas.com.mx
2024 Felipe Carrillo PUERTO



GOBIERNO DE
MÉXICO



DIRECCIÓN DE ADMINISTRACIÓN
Unidad de Adquisiciones,
Contratación de Bienes y Contratación de Servicios
Coordinación Técnica de Equipos y Mobiliario Médico

ACTA DE FALLO

LICITACIÓN PÚBLICA INTERNACIONAL ELECTRÓNICA BAJO COBERTURA DE TRATADOS DE LIBRE
COMERCIO QUE CONTENGA CAPÍTULO DE COMPRAS GUBERNAMENTALES
NÚMERO DE IDENTIFICACIÓN EN COMPRANET: LA-50-CVR-0506V/R0-A0-T-2-2024.

PROGRAMA "MOBILIARIO MÉDICO Y DE LABORATORIO PARA HOSPITALES PRIORITARIOS"

PART.	DESTINO	DESCRIPCIÓN	LICITANTE	EVOLUCIÓN TÉCNICA
481	SONORA	ESTANTE GUARDA ESTERIL DE 90 CM.	IMPULSORIA DE CONSULTORIA E INGENIERIA MEXICANA SA DE CV BECOMAR DE MEXICO S DE RL DE CV MUEBLES LA POPA DE JUAN ESCOBAR SA DE CV TECNO ROBLES DE MEXICO SA DE CV ERCONOMIA PRODUCTIVIDAD SA DE CV	NO SE EMITE EVALUACIÓN CON FUNDAMENTO EN EL ART. 36 LAASP NO SE EMITE EVALUACIÓN CON FUNDAMENTO EN EL ART. 36 LAASP NO SE EMITE EVALUACIÓN CON FUNDAMENTO EN EL ART. 36 LAASP NO SE EMITE EVALUACIÓN CON FUNDAMENTO EN EL ART. 36 LAASP NO SE EMITE EVALUACIÓN POR SOBREPASAR EL TECHO PRESUPUESTAL CUMPLE
482	SONORA	ESTANTE GUARDA ESTERIL DE 120 CM.	IMPULSORIA DE CONSULTORIA E INGENIERIA MEXICANA SA DE CV MUEBLES LA POPA DE JUAN ESCOBAR SA DE CV EDVAG CONCEPTOS COMERCIALES SA DE CV TECNOLOGIA INTEGRAL PERSONALIZABLE SA DE CV BECOMAR DE MEXICO S DE RL DE CV TECNO ROBLES DE MEXICO SA DE CV ERCONOMIA PRODUCTIVIDAD SA DE CV	NO SE EMITE EVALUACIÓN CON FUNDAMENTO EN EL ART. 36 LAASP NO SE EMITE EVALUACIÓN CON FUNDAMENTO EN EL ART. 36 LAASP NO SE EMITE EVALUACIÓN CON FUNDAMENTO EN EL ART. 36 LAASP NO SE EMITE EVALUACIÓN CON FUNDAMENTO EN EL ART. 36 LAASP NO SE EMITE EVALUACIÓN POR SOBREPASAR EL TECHO PRESUPUESTAL NO SE EMITE EVALUACIÓN POR SOBREPASAR EL TECHO PRESUPUESTAL NO SE EMITE EVALUACIÓN CON FUNDAMENTO EN EL ART. 36 LAASP NO SE EMITE EVALUACIÓN CON FUNDAMENTO EN EL ART. 36 LAASP NO SE EMITE EVALUACIÓN CON FUNDAMENTO EN EL ART. 36 LAASP NO SE EMITE EVALUACIÓN POR SOBREPASAR EL TECHO PRESUPUESTAL CUMPLE

T15

Guaymas S de RL, Rta. N. del Sur, Tercera Torre, Alameda Cuernavaca, C.P. 48600, Edif. 105, 106 y 107 de 144599
www.guaymas.com.mx
2024 Felipe Carrillo PUERTO

ACTA DE FALLO

LICITACIÓN PÚBLICA INTERNACIONAL ELECTRÓNICA BAJO COBERTURA DE TRATADOS DE LIBRE COMERCIO QUE CONTIENE CAPÍTULO DE COMPRAS GUBERNAMENTALES. NUMERO DE IDENTIFICACIÓN EN COMPRANET LA-50-GYR-05050670040-13-2024. PROGRAMA "MOBILIARIO MÉDICO Y DE LABORATORIO PARA HOSPITALES PRIORITARIOS"

PART.	DESTINO	DESCRIPCIÓN	LICTANTE	EVALUACIÓN TÉCNICA
463	SONORA	DABOBIERA DE PIZDAL	CARLOS ARTURO GARCIA RIVERA	CUMPLE
464	SONORA	LAMPARA DE LUZ INTENSA	EDVAG CONCEPTOS COMERCIALES SA DE CV	NO CUMPLE
465	SONORA	LAMPARA DE PIE REDONDA	CARLOS ARTURO GARCIA RIVERA	CUMPLE
466	SONORA	MESA GARRO ANTIESTRÉS DE 70 CM	EDVAG CONCEPTOS COMERCIALES SA DE CV	NO CUMPLE
467	SONORA	MESA DE 80 CM PARA ENSAMBLAR EN REPISA INTERMEDIA	EDVAG CONCEPTOS COMERCIALES SA DE CV	NO CUMPLE
468	SONORA	MESA PARA EXPLORACION PEDIATRICA	EDVAG CONCEPTOS COMERCIALES SA DE CV	NO CUMPLE
469	SONORA	MESA PARA INSTRUMENTAL QUIRURGICO	EDVAG CONCEPTOS COMERCIALES SA DE CV	NO CUMPLE
508	SONORA	MESA PARA REHIDRATACION	EDVAG CONCEPTOS COMERCIALES SA DE CV	NO CUMPLE

177
 Poderes: 271, 456, 11, 201, 202, 203, 204, 205, 206, 207, 208, 209, 210, 211, 212, 213, 214, 215, 216, 217, 218, 219, 220, 221, 222, 223, 224, 225, 226, 227, 228, 229, 230, 231, 232, 233, 234, 235, 236, 237, 238, 239, 240, 241, 242, 243, 244, 245, 246, 247, 248, 249, 250, 251, 252, 253, 254, 255, 256, 257, 258, 259, 260, 261, 262, 263, 264, 265, 266, 267, 268, 269, 270, 271, 272, 273, 274, 275, 276, 277, 278, 279, 280, 281, 282, 283, 284, 285, 286, 287, 288, 289, 290, 291, 292, 293, 294, 295, 296, 297, 298, 299, 300, 301, 302, 303, 304, 305, 306, 307, 308, 309, 310, 311, 312, 313, 314, 315, 316, 317, 318, 319, 320, 321, 322, 323, 324, 325, 326, 327, 328, 329, 330, 331, 332, 333, 334, 335, 336, 337, 338, 339, 340, 341, 342, 343, 344, 345, 346, 347, 348, 349, 350, 351, 352, 353, 354, 355, 356, 357, 358, 359, 360, 361, 362, 363, 364, 365, 366, 367, 368, 369, 370, 371, 372, 373, 374, 375, 376, 377, 378, 379, 380, 381, 382, 383, 384, 385, 386, 387, 388, 389, 390, 391, 392, 393, 394, 395, 396, 397, 398, 399, 400, 401, 402, 403, 404, 405, 406, 407, 408, 409, 410, 411, 412, 413, 414, 415, 416, 417, 418, 419, 420, 421, 422, 423, 424, 425, 426, 427, 428, 429, 430, 431, 432, 433, 434, 435, 436, 437, 438, 439, 440, 441, 442, 443, 444, 445, 446, 447, 448, 449, 450, 451, 452, 453, 454, 455, 456, 457, 458, 459, 460, 461, 462, 463, 464, 465, 466, 467, 468, 469, 470, 471, 472, 473, 474, 475, 476, 477, 478, 479, 480, 481, 482, 483, 484, 485, 486, 487, 488, 489, 490, 491, 492, 493, 494, 495, 496, 497, 498, 499, 500, 501, 502, 503, 504, 505, 506, 507, 508, 509, 510, 511, 512, 513, 514, 515, 516, 517, 518, 519, 520, 521, 522, 523, 524, 525, 526, 527, 528, 529, 530, 531, 532, 533, 534, 535, 536, 537, 538, 539, 540, 541, 542, 543, 544, 545, 546, 547, 548, 549, 550, 551, 552, 553, 554, 555, 556, 557, 558, 559, 560, 561, 562, 563, 564, 565, 566, 567, 568, 569, 570, 571, 572, 573, 574, 575, 576, 577, 578, 579, 580, 581, 582, 583, 584, 585, 586, 587, 588, 589, 590, 591, 592, 593, 594, 595, 596, 597, 598, 599, 600, 601, 602, 603, 604, 605, 606, 607, 608, 609, 610, 611, 612, 613, 614, 615, 616, 617, 618, 619, 620, 621, 622, 623, 624, 625, 626, 627, 628, 629, 630, 631, 632, 633, 634, 635, 636, 637, 638, 639, 640, 641, 642, 643, 644, 645, 646, 647, 648, 649, 650, 651, 652, 653, 654, 655, 656, 657, 658, 659, 660, 661, 662, 663, 664, 665, 666, 667, 668, 669, 670, 671, 672, 673, 674, 675, 676, 677, 678, 679, 680, 681, 682, 683, 684, 685, 686, 687, 688, 689, 690, 691, 692, 693, 694, 695, 696, 697, 698, 699, 700, 701, 702, 703, 704, 705, 706, 707, 708, 709, 710, 711, 712, 713, 714, 715, 716, 717, 718, 719, 720, 721, 722, 723, 724, 725, 726, 727, 728, 729, 730, 731, 732, 733, 734, 735, 736, 737, 738, 739, 740, 741, 742, 743, 744, 745, 746, 747, 748, 749, 750, 751, 752, 753, 754, 755, 756, 757, 758, 759, 760, 761, 762, 763, 764, 765, 766, 767, 768, 769, 770, 771, 772, 773, 774, 775, 776, 777, 778, 779, 780, 781, 782, 783, 784, 785, 786, 787, 788, 789, 790, 791, 792, 793, 794, 795, 796, 797, 798, 799, 800, 801, 802, 803, 804, 805, 806, 807, 808, 809, 810, 811, 812, 813, 814, 815, 816, 817, 818, 819, 820, 821, 822, 823, 824, 825, 826, 827, 828, 829, 830, 831, 832, 833, 834, 835, 836, 837, 838, 839, 840, 841, 842, 843, 844, 845, 846, 847, 848, 849, 850, 851, 852, 853, 854, 855, 856, 857, 858, 859, 860, 861, 862, 863, 864, 865, 866, 867, 868, 869, 870, 871, 872, 873, 874, 875, 876, 877, 878, 879, 880, 881, 882, 883, 884, 885, 886, 887, 888, 889, 890, 891, 892, 893, 894, 895, 896, 897, 898, 899, 900, 901, 902, 903, 904, 905, 906, 907, 908, 909, 910, 911, 912, 913, 914, 915, 916, 917, 918, 919, 920, 921, 922, 923, 924, 925, 926, 927, 928, 929, 930, 931, 932, 933, 934, 935, 936, 937, 938, 939, 940, 941, 942, 943, 944, 945, 946, 947, 948, 949, 950, 951, 952, 953, 954, 955, 956, 957, 958, 959, 960, 961, 962, 963, 964, 965, 966, 967, 968, 969, 970, 971, 972, 973, 974, 975, 976, 977, 978, 979, 980, 981, 982, 983, 984, 985, 986, 987, 988, 989, 990, 991, 992, 993, 994, 995, 996, 997, 998, 999, 1000

ANEXOS
DIVISIÓN DE CONTRATOS

2024
 Felipe Carrillo
 PUERTO

2024
 Felipe Carrillo
 PUERTO

177
 Poderes: 271, 456, 11, 201, 202, 203, 204, 205, 206, 207, 208, 209, 210, 211, 212, 213, 214, 215, 216, 217, 218, 219, 220, 221, 222, 223, 224, 225, 226, 227, 228, 229, 230, 231, 232, 233, 234, 235, 236, 237, 238, 239, 240, 241, 242, 243, 244, 245, 246, 247, 248, 249, 250, 251, 252, 253, 254, 255, 256, 257, 258, 259, 260, 261, 262, 263, 264, 265, 266, 267, 268, 269, 270, 271, 272, 273, 274, 275, 276, 277, 278, 279, 280, 281, 282, 283, 284, 285, 286, 287, 288, 289, 290, 291, 292, 293, 294, 295, 296, 297, 298, 299, 300, 301, 302, 303, 304, 305, 306, 307, 308, 309, 310, 311, 312, 313, 314, 315, 316, 317, 318, 319, 320, 321, 322, 323, 324, 325, 326, 327, 328, 329, 330, 331, 332, 333, 334, 335, 336, 337, 338, 339, 340, 341, 342, 343, 344, 345, 346, 347, 348, 349, 350, 351, 352, 353, 354, 355, 356, 357, 358, 359, 360, 361, 362, 363, 364, 365, 366, 367, 368, 369, 370, 371, 372, 373, 374, 375, 376, 377, 378, 379, 380, 381, 382, 383, 384, 385, 386, 387, 388, 389, 390, 391, 392, 393, 394, 395, 396, 397, 398, 399, 400, 401, 402, 403, 404, 405, 406, 407, 408, 409, 410, 411, 412, 413, 414, 415, 416, 417, 418, 419, 420, 421, 422, 423, 424, 425, 426, 427, 428, 429, 430, 431, 432, 433, 434, 435, 436, 437, 438, 439, 440, 441, 442, 443, 444, 445, 446, 447, 448, 449, 450, 451, 452, 453, 454, 455, 456, 457, 458, 459, 460, 461, 462, 463, 464, 465, 466, 467, 468, 469, 470, 471, 472, 473, 474, 475, 476, 477, 478, 479, 480, 481, 482, 483, 484, 485, 486, 487, 488, 489, 490, 491, 492, 493, 494, 495, 496, 497, 498, 499, 500, 501, 502, 503, 504, 505, 506, 507, 508, 509, 510, 511, 512, 513, 514, 515, 516, 517, 518, 519, 520, 521, 522, 523, 524, 525, 526, 527, 528, 529, 530, 531, 532, 533, 534, 535, 536, 537, 538, 539, 540, 541, 542, 543, 544, 545, 546, 547, 548, 549, 550, 551, 552, 553, 554, 555, 556, 557, 558, 559, 560, 561, 562, 563, 564, 565, 566, 567, 568, 569, 570, 571, 572, 573, 574, 575, 576, 577, 578, 579, 580, 581, 582, 583, 584, 585, 586, 587, 588, 589, 590, 591, 592, 593, 594, 595, 596, 597, 598, 599, 600, 601, 602, 603, 604, 605, 606, 607, 608, 609, 610, 611, 612, 613, 614, 615, 616, 617, 618, 619, 620, 621, 622, 623, 624, 625, 626, 627, 628, 629, 630, 631, 632, 633, 634, 635, 636, 637, 638, 639, 640, 641, 642, 643, 644, 645, 646, 647, 648, 649, 650, 651, 652, 653, 654, 655, 656, 657, 658, 659, 660, 661, 662, 663, 664, 665, 666, 667, 668, 669, 670, 671, 672, 673, 674, 675, 676, 677, 678, 679, 680, 681, 682, 683, 684, 685, 686, 687, 688, 689, 690, 691, 692, 693, 694, 695, 696, 697, 698, 699, 700, 701, 702, 703, 704, 705, 706, 707, 708, 709, 710, 711, 712, 713, 714, 715, 716, 717, 718, 719, 720, 721, 722, 723, 724, 725, 726, 727, 728, 729, 730, 731, 732, 733, 734, 735, 736, 737, 738, 739, 740, 741, 742, 743, 744, 745, 746, 747, 748, 749, 750, 751, 752, 753, 754, 755, 756, 757, 758, 759, 760, 761, 762, 763, 764, 765, 766, 767, 768, 769, 770, 771, 772, 773, 774, 775, 776, 777, 778, 779, 780, 781, 782, 783, 784, 785, 786, 787, 788, 789, 790, 791, 792, 793, 794, 795, 796, 797, 798, 799, 800, 801, 802, 803, 804, 805, 806, 807, 808, 809, 810, 811, 812, 813, 814, 815, 816, 817, 818, 819, 820, 821, 822, 823, 824, 825, 826, 827, 828, 829, 830, 831, 832, 833, 834, 835, 836, 837, 838, 839, 840, 841, 842, 843, 844, 845, 846, 847, 848, 849, 850, 851, 852, 853, 854, 855, 856, 857, 858, 859, 860, 861, 862, 863, 864, 865, 866, 867, 868, 869, 870, 871, 872, 873, 874, 875, 876, 877, 878, 879, 880, 881, 882, 883, 884, 885, 886, 887, 888, 889, 890, 891, 892, 893, 894, 895, 896, 897, 898, 899, 900, 901, 902, 903, 904, 905, 906, 907, 908, 909, 910, 911, 912, 913, 914, 915, 916, 917, 918, 919, 920, 921, 922, 923, 924, 925, 926, 927, 928, 929, 930, 931, 932, 933, 934, 935, 936, 937, 938, 939, 940, 941, 942, 943, 944, 945, 946, 947, 948, 949, 950, 951, 952, 953, 954, 955, 956, 957, 958, 959, 960, 961, 962, 963, 964, 965, 966, 967, 968, 969, 970, 971, 972, 973, 974, 975, 976, 977, 978, 979, 980, 981, 982, 983, 984, 985, 986, 987, 988, 989, 990, 991, 992, 993, 994, 995, 996, 997, 998, 999, 1000



GOBIERNO DE MEXICO



DIRECCIÓN DE ADMINISTRACIÓN
Unidad de Adquisición de Bienes y Contratación de Servicios
Coordinación Técnica de Adquisición de Bienes e Inversión de Activos
Evaluación de Propios, Hospitales y Centros

ACTA DE FALLO

LICITACIÓN PÚBLICA INTERNACIONAL ELECTRÓNICA BAJO COBERTURA DE TRATADOS DE LIBRE COMERCIO QUE CONTIENGA CAPÍTULO DE COMPRAS GUBERNAMENTALES
NÚMERO DE IDENTIFICACIÓN EN COMPROBET LA-50-GVR-0500VR040-T-2-2024
PROGRAMA MOBILIARIO MÉDICO Y DE LABORATORIO PARA HOSPITALES PRIORITARIOS

PARTE	DESTINO	DESCRIPCIÓN	LICITANTE	EVALUACIÓN TÉCNICA
501	SONORA	MESA PASTEREUR	SERPROF BIOMED SA DE CV	CUMPLE
			AHL COOPERATIVO MÉDICO DE MÉXICO SA DE CV	NO CUMPLEN
			CARLOS ARTURO GARCÍA RIVERA	NO SE EMITE EVALUACIÓN CON FUNDAMENTO EN EL ART. 36 LAASRP
			TECNOLOGÍA INTEGRAL PERSONALIZABLE SA DE CV	NO SE EMITE EVALUACIÓN CON FUNDAMENTO EN EL ART. 36 LAASRP
			IMPULSORA DE CONSULTORIA E INGENIERÍA MEXICANA SA DE CV	NO SE EMITE EVALUACIÓN CON FUNDAMENTO EN EL ART. 36 LAASRP
			EDVAC CONCEPTOS COMERCIALES SA DE CV	NO SE EMITE EVALUACIÓN CON FUNDAMENTO EN EL ART. 36 LAASRP
			INSTRUMENTACIÓN MÉDICA SA DE CV	NO SE EMITE EVALUACIÓN CON FUNDAMENTO EN EL ART. 36 LAASRP
			MUEBLES LA FORZA DE JUAN ESCOBAR SA DE CV	NO SE EMITE EVALUACIÓN CON FUNDAMENTO EN EL ART. 36 LAASRP
			ERGONOMIA PRODUCTIVIDAD SA DE CV	NO SE EMITE EVALUACIÓN CON FUNDAMENTO EN EL ART. 36 LAASRP
			TECNO ROBLES DE MEXICO SA DE CV	NO SE EMITE EVALUACIÓN CON FUNDAMENTO EN EL ART. 36 LAASRP
502	SONORA	MESA PUENTE	BECOMAR DE MEXICO SA DE CV	NO SE EMITE EVALUACIÓN CON FUNDAMENTO EN EL ART. 36 LAASRP
			SERPROF BIOMED SA DE CV	CUMPLE
			TECNOLOGÍA INTEGRAL PERSONALIZABLE SA DE CV	CUMPLE
			MUEBLES LA FORZA DE JUAN ESCOBAR SA DE CV	NO SE EMITE EVALUACIÓN CON FUNDAMENTO EN EL ART. 36 LAASRP
			EDVAC CONCEPTOS COMERCIALES SA DE CV	NO SE EMITE EVALUACIÓN CON FUNDAMENTO EN EL ART. 36 LAASRP
			CARLOS ARTURO GARCÍA RIVERA	NO SE EMITE EVALUACIÓN CON FUNDAMENTO EN EL ART. 36 LAASRP
			MUEBLES LA FORZA DE JUAN ESCOBAR SA DE CV	NO SE EMITE EVALUACIÓN CON FUNDAMENTO EN EL ART. 36 LAASRP
			EDVAC CONCEPTOS COMERCIALES SA DE CV	NO SE EMITE EVALUACIÓN CON FUNDAMENTO EN EL ART. 36 LAASRP
			ERGONOMIA PRODUCTIVIDAD SA DE CV	NO SE EMITE EVALUACIÓN CON FUNDAMENTO EN EL ART. 36 LAASRP
			TECNO ROBLES DE MEXICO SA DE CV	NO SE EMITE EVALUACIÓN CON FUNDAMENTO EN EL ART. 36 LAASRP
503	SONORA	MESA RIGIDA NADEBA	BECOMAR DE MEXICO SA DE CV	NO SE EMITE EVALUACIÓN CON FUNDAMENTO EN EL ART. 36 LAASRP
			SERPROF BIOMED SA DE CV	CUMPLE
			TECNOLOGÍA INTEGRAL PERSONALIZABLE SA DE CV	CUMPLE
			MUEBLES LA FORZA DE JUAN ESCOBAR SA DE CV	NO SE EMITE EVALUACIÓN CON FUNDAMENTO EN EL ART. 36 LAASRP
			EDVAC CONCEPTOS COMERCIALES SA DE CV	NO SE EMITE EVALUACIÓN CON FUNDAMENTO EN EL ART. 36 LAASRP
			CARLOS ARTURO GARCÍA RIVERA	NO SE EMITE EVALUACIÓN CON FUNDAMENTO EN EL ART. 36 LAASRP
			MUEBLES LA FORZA DE JUAN ESCOBAR SA DE CV	NO SE EMITE EVALUACIÓN CON FUNDAMENTO EN EL ART. 36 LAASRP
			EDVAC CONCEPTOS COMERCIALES SA DE CV	NO SE EMITE EVALUACIÓN CON FUNDAMENTO EN EL ART. 36 LAASRP
			ERGONOMIA PRODUCTIVIDAD SA DE CV	NO SE EMITE EVALUACIÓN CON FUNDAMENTO EN EL ART. 36 LAASRP
			TECNO ROBLES DE MEXICO SA DE CV	NO SE EMITE EVALUACIÓN CON FUNDAMENTO EN EL ART. 36 LAASRP

119

DIRECCIÓN DE ADMINISTRACIÓN
Unidad de Adquisición de Bienes y Contratación de Servicios
Coordinación Técnica de Adquisición de Bienes e Inversión de Activos
Evaluación de Propios, Hospitales y Centros

2024 Felipe Carrillo PUERTO



GOBIERNO DE MEXICO



DIRECCIÓN DE ADMINISTRACIÓN
Unidad de Adquisición de Bienes y Contratación de Servicios
Coordinación Técnica de Adquisición de Bienes e Inversión de Activos
Evaluación de Propios, Hospitales y Centros

ACTA DE FALLO

LICITACIÓN PÚBLICA INTERNACIONAL ELECTRÓNICA BAJO COBERTURA DE TRATADOS DE LIBRE COMERCIO QUE CONTIENGA CAPÍTULO DE COMPRAS GUBERNAMENTALES
NÚMERO DE IDENTIFICACIÓN EN COMPROBET LA-50-GVR-0500VR040-T-2-2024
PROGRAMA MOBILIARIO MÉDICO Y DE LABORATORIO PARA HOSPITALES PRIORITARIOS

PARTE	DESTINO	DESCRIPCIÓN	LICITANTE	EVALUACIÓN TÉCNICA
504	SONORA	MESA RINDON	ERGONOMIA PRODUCTIVIDAD SA DE CV	NO SE EMITE EVALUACIÓN CON FUNDAMENTO EN EL ART. 36 LAASRP
			SERPROF BIOMED SA DE CV	CUMPLE
			CARLOS ARTURO GARCÍA RIVERA	NO CUMPLEN
			IMPULSORA DE CONSULTORIA E INGENIERÍA MEXICANA SA DE CV	NO SE EMITE EVALUACIÓN CON FUNDAMENTO EN EL ART. 36 LAASRP
			TECNOLOGÍA INTEGRAL PERSONALIZABLE SA DE CV	NO SE EMITE EVALUACIÓN CON FUNDAMENTO EN EL ART. 36 LAASRP
			EDVAC CONCEPTOS COMERCIALES SA DE CV	NO SE EMITE EVALUACIÓN CON FUNDAMENTO EN EL ART. 36 LAASRP
			MUEBLES LA FORZA DE JUAN ESCOBAR SA DE CV	NO SE EMITE EVALUACIÓN CON FUNDAMENTO EN EL ART. 36 LAASRP
			ERGONOMIA PRODUCTIVIDAD SA DE CV	NO SE EMITE EVALUACIÓN CON FUNDAMENTO EN EL ART. 36 LAASRP
			TECNO ROBLES DE MEXICO SA DE CV	NO SE EMITE EVALUACIÓN CON FUNDAMENTO EN EL ART. 36 LAASRP
			505	SONORA
SERPROF BIOMED SA DE CV	CUMPLE			
MUEBLES LA FORZA DE JUAN ESCOBAR SA DE CV	NO SE EMITE EVALUACIÓN CON FUNDAMENTO EN EL ART. 36 LAASRP			
EDVAC CONCEPTOS COMERCIALES SA DE CV	NO SE EMITE EVALUACIÓN CON FUNDAMENTO EN EL ART. 36 LAASRP			
TECNOLOGÍA INTEGRAL PERSONALIZABLE SA DE CV	CUMPLE			
MUEBLES LA FORZA DE JUAN ESCOBAR SA DE CV	NO SE EMITE EVALUACIÓN CON FUNDAMENTO EN EL ART. 36 LAASRP			
EDVAC CONCEPTOS COMERCIALES SA DE CV	NO SE EMITE EVALUACIÓN CON FUNDAMENTO EN EL ART. 36 LAASRP			
CARLOS ARTURO GARCÍA RIVERA	NO SE EMITE EVALUACIÓN CON FUNDAMENTO EN EL ART. 36 LAASRP			
MUEBLES LA FORZA DE JUAN ESCOBAR SA DE CV	NO SE EMITE EVALUACIÓN CON FUNDAMENTO EN EL ART. 36 LAASRP			
EDVAC CONCEPTOS COMERCIALES SA DE CV	NO SE EMITE EVALUACIÓN CON FUNDAMENTO EN EL ART. 36 LAASRP			
506	SONORA	REPISTA DE BIO CAX CONTRA MUJER	BECOMAR DE MEXICO SA DE CV	NO SE EMITE EVALUACIÓN CON FUNDAMENTO EN EL ART. 36 LAASRP
			SERPROF BIOMED SA DE CV	CUMPLE
			MUEBLES LA FORZA DE JUAN ESCOBAR SA DE CV	NO SE EMITE EVALUACIÓN CON FUNDAMENTO EN EL ART. 36 LAASRP
			EDVAC CONCEPTOS COMERCIALES SA DE CV	NO SE EMITE EVALUACIÓN CON FUNDAMENTO EN EL ART. 36 LAASRP
			TECNOLOGÍA INTEGRAL PERSONALIZABLE SA DE CV	CUMPLE
			MUEBLES LA FORZA DE JUAN ESCOBAR SA DE CV	NO SE EMITE EVALUACIÓN CON FUNDAMENTO EN EL ART. 36 LAASRP
			EDVAC CONCEPTOS COMERCIALES SA DE CV	NO SE EMITE EVALUACIÓN CON FUNDAMENTO EN EL ART. 36 LAASRP
			CARLOS ARTURO GARCÍA RIVERA	NO SE EMITE EVALUACIÓN CON FUNDAMENTO EN EL ART. 36 LAASRP
			MUEBLES LA FORZA DE JUAN ESCOBAR SA DE CV	NO SE EMITE EVALUACIÓN CON FUNDAMENTO EN EL ART. 36 LAASRP
			EDVAC CONCEPTOS COMERCIALES SA DE CV	NO SE EMITE EVALUACIÓN CON FUNDAMENTO EN EL ART. 36 LAASRP
507	SONORA	RIEL PORTAVIDEOSUS	BECOMAR DE MEXICO SA DE CV	NO SE EMITE EVALUACIÓN CON FUNDAMENTO EN EL ART. 36 LAASRP
			SERPROF BIOMED SA DE CV	CUMPLE
			MUEBLES LA FORZA DE JUAN ESCOBAR SA DE CV	NO SE EMITE EVALUACIÓN CON FUNDAMENTO EN EL ART. 36 LAASRP
			EDVAC CONCEPTOS COMERCIALES SA DE CV	NO SE EMITE EVALUACIÓN CON FUNDAMENTO EN EL ART. 36 LAASRP
			TECNOLOGÍA INTEGRAL PERSONALIZABLE SA DE CV	CUMPLE
			MUEBLES LA FORZA DE JUAN ESCOBAR SA DE CV	NO SE EMITE EVALUACIÓN CON FUNDAMENTO EN EL ART. 36 LAASRP
			EDVAC CONCEPTOS COMERCIALES SA DE CV	NO SE EMITE EVALUACIÓN CON FUNDAMENTO EN EL ART. 36 LAASRP
			CARLOS ARTURO GARCÍA RIVERA	NO SE EMITE EVALUACIÓN CON FUNDAMENTO EN EL ART. 36 LAASRP
			MUEBLES LA FORZA DE JUAN ESCOBAR SA DE CV	NO SE EMITE EVALUACIÓN CON FUNDAMENTO EN EL ART. 36 LAASRP
			EDVAC CONCEPTOS COMERCIALES SA DE CV	NO SE EMITE EVALUACIÓN CON FUNDAMENTO EN EL ART. 36 LAASRP
508	SONORA	RING DE ACERÍ INDICABLE DE 250	BECOMAR DE MEXICO SA DE CV	NO SE EMITE EVALUACIÓN CON FUNDAMENTO EN EL ART. 36 LAASRP
			SERPROF BIOMED SA DE CV	CUMPLE
			MUEBLES LA FORZA DE JUAN ESCOBAR SA DE CV	NO SE EMITE EVALUACIÓN CON FUNDAMENTO EN EL ART. 36 LAASRP
			EDVAC CONCEPTOS COMERCIALES SA DE CV	NO SE EMITE EVALUACIÓN CON FUNDAMENTO EN EL ART. 36 LAASRP
			TECNOLOGÍA INTEGRAL PERSONALIZABLE SA DE CV	CUMPLE
			MUEBLES LA FORZA DE JUAN ESCOBAR SA DE CV	NO SE EMITE EVALUACIÓN CON FUNDAMENTO EN EL ART. 36 LAASRP
			EDVAC CONCEPTOS COMERCIALES SA DE CV	NO SE EMITE EVALUACIÓN CON FUNDAMENTO EN EL ART. 36 LAASRP
			CARLOS ARTURO GARCÍA RIVERA	NO SE EMITE EVALUACIÓN CON FUNDAMENTO EN EL ART. 36 LAASRP
			MUEBLES LA FORZA DE JUAN ESCOBAR SA DE CV	NO SE EMITE EVALUACIÓN CON FUNDAMENTO EN EL ART. 36 LAASRP
			EDVAC CONCEPTOS COMERCIALES SA DE CV	NO SE EMITE EVALUACIÓN CON FUNDAMENTO EN EL ART. 36 LAASRP

120

DIRECCIÓN DE ADMINISTRACIÓN
Unidad de Adquisición de Bienes y Contratación de Servicios
Coordinación Técnica de Adquisición de Bienes e Inversión de Activos
Evaluación de Propios, Hospitales y Centros

2024 Felipe Carrillo PUERTO





ACTA DE FALLO

LICITACION PUBLICA INTERNACIONAL ELECTRONICA BAJO COBERTURA DE TRATADOS DE LIBRE COMERCIO QUE CONTENGA CAPITULO DE COMPRAS GUBERNAMENTALES. NUMERO DE IDENTIFICACION EN COMPRANET LA-50-CYR-0500CYR040-1-2-2024. PROGRAMA "MOBILIARIO MEDICO Y DE LABORATORIO PARA HOSPITALES PRIORITARIOS"

Table with 4 columns: PART, DESTINO, DESCRIPCION, EVALUACION TECNICA. Contains technical specifications for various medical and laboratory equipment.



ACTA DE FALLO

LICITACION PUBLICA INTERNACIONAL ELECTRONICA BAJO COBERTURA DE TRATADOS DE LIBRE COMERCIO QUE CONTENGA CAPITULO DE COMPRAS GUBERNAMENTALES. NUMERO DE IDENTIFICACION EN COMPRANET LA-50-CYR-0500CYR040-1-2-2024. PROGRAMA "MOBILIARIO MEDICO Y DE LABORATORIO PARA HOSPITALES PRIORITARIOS"

Table with 4 columns: PART, DESTINO, DESCRIPCION, EVALUACION TECNICA. Contains technical specifications for various medical and laboratory equipment.





ACTA DE FALLO

LICITACIÓN PÚBLICA INTERNACIONAL ELETRÓNICA BAJO COBERTURA DE TRATADOS DE LIBRE COMERCIO QUE CONTIENGA CAPÍTULO DE COMPRAS GUBERNAMENTALES
NÚMERO DE IDENTIFICACIÓN EN COMPRANET: LA-SG-CYR-056G/RD/46-17-2024
PROGRAMA "MOBILIARIO MÉDICO Y DE LABORATORIO PARA HOSPITALES PRIORITARIOS"

PAQUETE	DESTINO	DESCRIPCIÓN	LICITANTE	EVALUACIÓN TÉCNICA
317	SONORA	ORINAL PARA VARIABLE	INFRATEC S.A DE CV SERPROF BICHMED SA DE CV CARLOS ARTURO GARCÍA RIVERA	CUMPLE CUMPLE NO SE EMITE EVALUACIÓN CON FUNDAMENTO EN EL ART. 36 LAASP NO SE EMITE EVALUACIÓN CON FUNDAMENTO EN EL ART. 36 LAASP NO SE EMITE EVALUACIÓN CON FUNDAMENTO EN EL ART. 36 LAASP NO SE EMITE EVALUACIÓN CON FUNDAMENTO EN EL ART. 36 LAASP NO SE EMITE EVALUACIÓN CON FUNDAMENTO EN EL ART. 36 LAASP NO SE EMITE EVALUACIÓN CON FUNDAMENTO EN EL ART. 36 LAASP NO SE EMITE EVALUACIÓN CON FUNDAMENTO EN EL ART. 36 LAASP NO SE EMITE EVALUACIÓN CON FUNDAMENTO EN EL ART. 36 LAASP
318	SONORA	PORTAVOCALIS ROBLE	INFRATEC S.A DE CV SERPROF BICHMED SA DE CV TECNOLOGÍA INTEGRAL PERSONALIZABLE SA DE CV EDVAG CONCEPTOS COMERCIALES SA DE CV IMPULSORIA DE CONSULTORIA E INGENIERÍA MEXICANA SA DE CV CARLOS ARTURO GARCÍA RIVERA ERGONOMÍA PRODUCTIVIDAD SA DE CV TECNO ROBLES UN MÉDICO SA DE CV	CUMPLE CUMPLE NO SE EMITE EVALUACIÓN CON FUNDAMENTO EN EL ART. 36 LAASP NO SE EMITE EVALUACIÓN CON FUNDAMENTO EN EL ART. 36 LAASP NO SE EMITE EVALUACIÓN CON FUNDAMENTO EN EL ART. 36 LAASP NO SE EMITE EVALUACIÓN CON FUNDAMENTO EN EL ART. 36 LAASP NO SE EMITE EVALUACIÓN CON FUNDAMENTO EN EL ART. 36 LAASP NO SE EMITE EVALUACIÓN CON FUNDAMENTO EN EL ART. 36 LAASP NO SE EMITE EVALUACIÓN CON FUNDAMENTO EN EL ART. 36 LAASP NO SE EMITE EVALUACIÓN CON FUNDAMENTO EN EL ART. 36 LAASP
319	SONORA	CARRIS CUMVA CON BASTIN DE ACRILICO	TECNO ROBLES UN MÉDICO SA DE CV SERPROF BICHMED SA DE CV TECNO ROBLES DE MEXICO SA DE CV EDVAG CONCEPTOS COMERCIALES SA DE CV ERGONOMÍA PRODUCTIVIDAD SA DE CV TECNOLOGÍA INTEGRAL PERSONALIZABLE SA DE CV IMPULSORIA DE CONSULTORIA E INGENIERÍA MEXICANA SA DE CV EDVAG CONCEPTOS COMERCIALES SA DE CV	CUMPLE NO CUMPLE NO SE EMITE EVALUACIÓN CON FUNDAMENTO EN EL ART. 36 LAASP NO SE EMITE EVALUACIÓN CON FUNDAMENTO EN EL ART. 36 LAASP NO SE EMITE EVALUACIÓN CON FUNDAMENTO EN EL ART. 36 LAASP NO SE EMITE EVALUACIÓN CON FUNDAMENTO EN EL ART. 36 LAASP NO SE EMITE EVALUACIÓN CON FUNDAMENTO EN EL ART. 36 LAASP NO SE EMITE EVALUACIÓN CON FUNDAMENTO EN EL ART. 36 LAASP
320	SONORA	BASCULA DESA BEBE TUBULAR TIPO	TECNO ROBLES UN MÉDICO SA DE CV SERPROF BICHMED SA DE CV TECNO ROBLES DE MEXICO SA DE CV EDVAG CONCEPTOS COMERCIALES SA DE CV ERGONOMÍA PRODUCTIVIDAD SA DE CV TECNOLOGÍA INTEGRAL PERSONALIZABLE SA DE CV IMPULSORIA DE CONSULTORIA E INGENIERÍA MEXICANA SA DE CV EDVAG CONCEPTOS COMERCIALES SA DE CV	CUMPLE NO CUMPLE NO SE EMITE EVALUACIÓN CON FUNDAMENTO EN EL ART. 36 LAASP NO SE EMITE EVALUACIÓN CON FUNDAMENTO EN EL ART. 36 LAASP NO SE EMITE EVALUACIÓN CON FUNDAMENTO EN EL ART. 36 LAASP NO SE EMITE EVALUACIÓN CON FUNDAMENTO EN EL ART. 36 LAASP NO SE EMITE EVALUACIÓN CON FUNDAMENTO EN EL ART. 36 LAASP NO SE EMITE EVALUACIÓN CON FUNDAMENTO EN EL ART. 36 LAASP

123

Impresora: Sin. S.A. de C.V. con domicilio en: Avda. Constitución s/n, C.P. 30200, Toluca, Edo. México
Tel.: 55 3293 2079, Ext. 145858
www.comprasnet.mx



2024
Felipe Carrillo
PUERTO



ACTA DE FALLO

LICITACIÓN PÚBLICA INTERNACIONAL ELETRÓNICA BAJO COBERTURA DE TRATADOS DE LIBRE COMERCIO QUE CONTIENGA CAPÍTULO DE COMPRAS GUBERNAMENTALES
NÚMERO DE IDENTIFICACIÓN EN COMPRANET: LA-SG-CYR-056G/RD/46-12-2024
PROGRAMA "MOBILIARIO MÉDICO Y DE LABORATORIO PARA HOSPITALES PRIORITARIOS"

PAQUETE	DESTINO	DESCRIPCIÓN	LICITANTE	EVALUACIÓN TÉCNICA
522	SONORA	DINAMOMETRO	INNOVACION MEDICA Y TECNOLOGIAS PARA LA SALUD MAX SA DE CV EDVAG CONCEPTOS COMERCIALES SA DE CV	NO SE EMITE EVALUACIÓN POR SOBREPASAR EL TECHO PRESUPUESTAL CUMPLE
523	SONORA	MEJA DE BERMUDA PARA CUBIERTA DE LAMINADO PLASTICO	EDVAG CONCEPTOS COMERCIALES SA DE CV MUEBLES LA FORJA DE JUAR, S.C. DE CV	CUMPLE CUMPLE
526	SONORA	MEJA ALTA DE BICAMA CON CUBIERTA DE ACEHO INDIVIDUAL CON RESPALDOS	EDVAG CONCEPTOS COMERCIALES SA DE CV CONCEPTOS COMERCIALES SA DE CV	NO SE EMITE EVALUACIÓN POR SOBREPASAR EL TECHO PRESUPUESTAL CUMPLE
527	SONORA	MEJA ALTA DE BICAMA CON RESPALDOS	EDVAG CONCEPTOS COMERCIALES SA DE CV CONCEPTOS COMERCIALES SA DE CV	NO SE EMITE EVALUACIÓN POR SOBREPASAR EL TECHO PRESUPUESTAL CUMPLE
528	SONORA	CUBRO PARA CUBRILLAGOS EN ASE	IMPULSORIA DE CONSULTORIA E INGENIERIA MEXICANA SA DE CV EDVAG CONCEPTOS COMERCIALES SA DE CV	NO CUMPLIR CUMPLE
529	SONORA	CAJON PARA PAPA SUJICA CON TAPAY APERTURAS DE PEDAL	SERPROF BICHMED SA DE CV EDVAG CONCEPTOS COMERCIALES SA DE CV	CUMPLE CUMPLE
535	SONORA	SILLON DE EXTRACCION DE VESTIDOR CON ARMARIO PARA CONSULTORIO	ERGONOMIA PRODUCTIVIDAD SA DE CV EDVAG CONCEPTOS COMERCIALES SA DE CV	NO SE EMITE EVALUACION CON FUNDAMENTO EN EL ART. 36 LAASP NO SE EMITE EVALUACION POR SOBREPASAR EL TECHO PRESUPUESTAL CUMPLE
534	SONORA	MEJA ALTA DE BICAMA CON CUBIERTA DE LAMINADO PLASTICO	MUEBLES LA FORJA DE JUAR, S.C. DE CV TECNOLOGIA INTEGRAL PERSONALIZABLE SA DE CV PERSONALIZABLE SA DE CV ERGONOMIA PRODUCTIVIDAD SA DE CV EDVAG CONCEPTOS COMERCIALES SA DE CV	NO SE EMITE EVALUACION POR SOBREPASAR EL TECHO PRESUPUESTAL NO SE EMITE EVALUACION POR SOBREPASAR EL TECHO PRESUPUESTAL CUMPLE
536	SONORA	MEJA ALTA DE BICAMA CON CUBIERTA DE LAMINADO PLASTICO	MUEBLES LA FORJA DE JUAR, S.C. DE CV TECNOLOGIA INTEGRAL PERSONALIZABLE SA DE CV PERSONALIZABLE SA DE CV ERGONOMIA PRODUCTIVIDAD SA DE CV EDVAG CONCEPTOS COMERCIALES SA DE CV	NO SE EMITE EVALUACION POR SOBREPASAR EL TECHO PRESUPUESTAL NO SE EMITE EVALUACION POR SOBREPASAR EL TECHO PRESUPUESTAL CUMPLE

124

Impresora: Sin. S.A. de C.V. con domicilio en: Avda. Constitución s/n, C.P. 30200, Toluca, Edo. México
Tel.: 55 3293 2079, Ext. 145858
www.comprasnet.mx



2024
Felipe Carrillo
PUERTO



GOBIERNO DE
MÉXICO



DIRECCIÓN DE ADMINISTRACIÓN
Unidad de Adquisiciones
Combinación de bienes y servicios
División de Bienes e Inmuebles y Activos

ACTA DE FALLO

LICITACIÓN PÚBLICA INTERNACIONAL ELECTRÓNICA BAJO COBERTURA DE TRATADOS DE LIBRE COMERCIO QUE CONTIENE CAPÍTULO DE COMPRAS GUBERNAMENTALES
NÚMERO DE IDENTIFICACIÓN EN COMPRAS: LA-50-CYR-0506YR040-T-2024
PROGRAMA: "MOBILIARIO MÉDICO Y DE LABORATORIO PARA HOSPITALES PRIORITARIOS"

PART	DESTINO	DESCRIPCIÓN	licitante	EVALUACIÓN TÉCNICA
586	YUCATÁN	CABINETE PARA TOMA DE MUESTRAS	EDVAG CONCEPTOS COMERCIALES SA DE CV	CUMPLE
587	YUCATÁN	MESA ALTA DE 180 CM DE ANCHO Y 90 CM DE ALTO	MUEBLES LA FORJA DE JUAN ESCOBAR SA DE CV	CUMPLE
588	YUCATÁN	MESA ALTA DE 180 CM CON CUBIERTA DE MADERA	EDVAG CONCEPTOS COMERCIALES SA DE CV	CUMPLE
589	YUCATÁN	MESA ALTA DE 180 CM CON CUBIERTA DE ACERO INOXIDABLE	MUEBLES LA FORJA DE JUAN ESCOBAR SA DE CV	NO SE EMITE EVALUACIÓN CON FUNDAMENTO EN EL ART. 36 LAASP
590	YUCATÁN	REPISA AGADABLE PARA TOMA DE MUESTRAS	EDVAG CONCEPTOS COMERCIALES SA DE CV	NO CUMPLEN
591	YUCATÁN	MESA SUMINISTROS MÉDICOS SA DE CV	EDVAG CONCEPTOS COMERCIALES SA DE CV	CUMPLE
592	YUCATÁN	MESA SUMINISTROS MÉDICOS SA DE CV	DAVISA SERVICES SA DE CV	CUMPLE
593	YUCATÁN	VITRINA DE 90 CM CON TIRADOR CON LLAVES	TECNOLOGÍA INTEGRAL PERSONALIZABLE SA DE CV	NO SE EMITE EVALUACIÓN CON FUNDAMENTO EN EL ART. 36 LAASP
594	YUCATÁN	ANVIL DEL CUMBRAS COMPAÑES	EDVAG CONCEPTOS COMERCIALES SA DE CV	NO SE EMITE EVALUACIÓN CON FUNDAMENTO EN EL ART. 36 LAASP

127

Desarrollado por: T. Cruz Aguilar, Ines, Activos, Evaluación de Bienes e Inmuebles y Activos
10 de agosto del 2024, H. Mérida, Yucatán



2024
Felipe Carrillo
PUERTO



GOBIERNO DE
MÉXICO



DIRECCIÓN DE ADMINISTRACIÓN
Unidad de Adquisiciones
Combinación de bienes y servicios
División de Bienes e Inmuebles y Activos

ACTA DE FALLO

LICITACIÓN PÚBLICA INTERNACIONAL ELECTRÓNICA BAJO COBERTURA DE TRATADOS DE LIBRE COMERCIO QUE CONTIENE CAPÍTULO DE COMPRAS GUBERNAMENTALES
NÚMERO DE IDENTIFICACIÓN EN COMPRAS: LA-50-CYR-0506YR040-T-2024
PROGRAMA: "MOBILIARIO MÉDICO Y DE LABORATORIO PARA HOSPITALES PRIORITARIOS"

PART	DESTINO	DESCRIPCIÓN	licitante	EVALUACIÓN TÉCNICA
585	YUCATÁN	BANCO ORATORIO DE ACERO INOXIDABLE	TECNOLOGÍA INTEGRAL PERSONALIZABLE SA DE CV	NO SE EMITE EVALUACIÓN CON FUNDAMENTO EN EL ART. 36 LAASP
586	YUCATÁN	BANCO ORATORIO DE ACERO INOXIDABLE	TECNOLOGÍA INTEGRAL PERSONALIZABLE SA DE CV	NO SE EMITE EVALUACIÓN CON FUNDAMENTO EN EL ART. 36 LAASP
587	YUCATÁN	BANCO ORATORIO DE ACERO INOXIDABLE	TECNOLOGÍA INTEGRAL PERSONALIZABLE SA DE CV	NO SE EMITE EVALUACIÓN CON FUNDAMENTO EN EL ART. 36 LAASP

128

Desarrollado por: T. Cruz Aguilar, Ines, Activos, Evaluación de Bienes e Inmuebles y Activos
10 de agosto del 2024, H. Mérida, Yucatán



2024
Felipe Carrillo
PUERTO



GOBIERNO DE MEXICO



DIRECCIÓN DE ADMINISTRACIÓN
Coordinación de Adquisición de Bienes y Contratación de Servicios
Coordinación Técnica de Adquisición de Bienes e Insumos y Activos
División de Equipo y Mobiliario Médico

ACTA DE FALLO

LICITACIÓN PÚBLICA INTERNACIONAL ELECTRÓNICA BAJO COBERTURA DE TRATADOS DE LIBRE COMERCIO QUE CONTIENGA CAPÍTULO DE COMPRAS GUBERNAMENTALES
NÚMERO DE IDENTIFICACIÓN EN COMPRAS: CA-50-GYR-0503YRD-01-2-2024
PROGRAMA "MOBILIARIO MÉDICO Y DE LABORATORIO PARA HOSPITALES PRIORITARIOS"

Table with 4 columns: PARTI, DESTINO, DESCRIPCIÓN, EVALUACIÓN TÉCNICA. Contains rows 559 and 570.

129

Por medio de esta Acta de Fallo se otorga el contrato al oferente ganador...



2024 Felipe Garrillo PUERTO



GOBIERNO DE MEXICO



DIRECCIÓN DE ADMINISTRACIÓN
Coordinación de Adquisición de Bienes y Contratación de Servicios
Coordinación Técnica de Adquisición de Bienes e Insumos y Activos
División de Equipo y Mobiliario Médico

ACTA DE FALLO

LICITACIÓN PÚBLICA INTERNACIONAL ELECTRÓNICA BAJO COBERTURA DE TRATADOS DE LIBRE COMERCIO QUE CONTIENGA CAPÍTULO DE COMPRAS GUBERNAMENTALES
NÚMERO DE IDENTIFICACIÓN EN COMPRAS: CA-50-GYR-0503YRD-01-2-2024
PROGRAMA "MOBILIARIO MÉDICO Y DE LABORATORIO PARA HOSPITALES PRIORITARIOS"

Table with 4 columns: PARTI, DESTINO, DESCRIPCIÓN, EVALUACIÓN TÉCNICA. Contains rows 571, 572, 573, 574, and 575.

130

Por medio de esta Acta de Fallo se otorga el contrato al oferente ganador...



2024 Felipe Garrillo PUERTO

ANEXOS
DIVISIÓN DE CONTRATOS

ACTA DE FALLO

LICITACIÓN PÚBLICA INTERNACIONAL ELECTRÓNICA BAJO COBERTURA DE TRATADOS DE LIBRE COMERCIO QUE CONTIENDA CAPÍTULO DE COMPRAS GUBERNAMENTALES
NÚMERO DE IDENTIFICACIÓN EN COMPRA NET-LA-59-CYR-050300-R0404-T-23024
PROGRAMA "MOBILIARIO MÉDICO Y DE LABORATORIO PARA HOSPITALES PRIORITARIOS"

PART	DESTINO	DESCRIPCIÓN	licitante	EVALUACIÓN TÉCNICA
576	YUCATÁN	CEPILLERA PARA USO QUIRÚRGICO.	EDVAG CONCEPTOS COMERCIALES SA DE CV	NO SE EMITE EVALUACIÓN CON FUNDAMENTO EN EL ART. 36 LAASP. NO SE EMITE EVALUACIÓN CON FUNDAMENTO EN EL ART. 36 LAASP. NO SE EMITE EVALUACIÓN POR SOBREPASAR EL TECHO PRESUPUESTAL. CUMPLE
577	YUCATÁN	CONJUNTO PARA AGUJEROS.	EDVAG CONCEPTOS COMERCIALES SA DE CV	NO SE EMITE EVALUACIÓN CON FUNDAMENTO EN EL ART. 36 LAASP. NO SE EMITE EVALUACIÓN CON FUNDAMENTO EN EL ART. 36 LAASP. NO SE EMITE EVALUACIÓN POR SOBREPASAR EL TECHO PRESUPUESTAL. CUMPLE
578	YUCATÁN	CONJUNTO PARA MENORES.	EDVAG CONCEPTOS COMERCIALES SA DE CV	NO SE EMITE EVALUACIÓN CON FUNDAMENTO EN EL ART. 36 LAASP. NO SE EMITE EVALUACIÓN CON FUNDAMENTO EN EL ART. 36 LAASP. NO SE EMITE EVALUACIÓN POR SOBREPASAR EL TECHO PRESUPUESTAL. CUMPLE
579	YUCATÁN	ZUBETA DE ACERO INOXIDABLE CON PUNTALES POLIARILE.	EDVAG CONCEPTOS COMERCIALES SA DE CV	NO SE EMITE EVALUACIÓN CON FUNDAMENTO EN EL ART. 36 LAASP. NO SE EMITE EVALUACIÓN CON FUNDAMENTO EN EL ART. 36 LAASP. NO SE EMITE EVALUACIÓN POR SOBREPASAR EL TECHO PRESUPUESTAL. CUMPLE

ACTA DE FALLO

LICITACIÓN PÚBLICA INTERNACIONAL ELECTRÓNICA BAJO COBERTURA DE TRATADOS DE LIBRE COMERCIO QUE CONTIENDA CAPÍTULO DE COMPRAS GUBERNAMENTALES
NÚMERO DE IDENTIFICACIÓN EN COMPRA NET-LA-59-CYR-050300-R0404-T-23024
PROGRAMA "MOBILIARIO MÉDICO Y DE LABORATORIO PARA HOSPITALES PRIORITARIOS"

PART	DESTINO	DESCRIPCIÓN	licitante	EVALUACIÓN TÉCNICA
580	YUCATÁN	ESCALELLA DE DOS PELDANOS.	RECOMAR DE MEXICO, S. DE RL DE CV	NO SE EMITE EVALUACIÓN CON FUNDAMENTO EN EL ART. 36 LAASP. NO SE EMITE EVALUACIÓN CON FUNDAMENTO EN EL ART. 36 LAASP. NO SE EMITE EVALUACIÓN POR SOBREPASAR EL TECHO PRESUPUESTAL. CUMPLE
581	YUCATÁN	ESTANTE GUARDA ESTERIL DE 50 CM.	EDVAG CONCEPTOS COMERCIALES SA DE CV	NO SE EMITE EVALUACIÓN CON FUNDAMENTO EN EL ART. 36 LAASP. NO SE EMITE EVALUACIÓN CON FUNDAMENTO EN EL ART. 36 LAASP. NO SE EMITE EVALUACIÓN POR SOBREPASAR EL TECHO PRESUPUESTAL. CUMPLE
582	YUCATÁN	ESTANTE GUARDA ESTERIL DE 70 CM.	EDVAG CONCEPTOS COMERCIALES SA DE CV	NO SE EMITE EVALUACIÓN CON FUNDAMENTO EN EL ART. 36 LAASP. NO SE EMITE EVALUACIÓN CON FUNDAMENTO EN EL ART. 36 LAASP. NO SE EMITE EVALUACIÓN POR SOBREPASAR EL TECHO PRESUPUESTAL. CUMPLE



GOBIERNO DE MEXICO



DIRECCIÓN DE ADMINISTRACIÓN
Unidad de Adquisiciones
Contratación Técnica de Negociación de Bienes de Provisión Médica
Unidad de Registro y Administración Médica

ACTA DE FALLO

LICITACIÓN PÚBLICA INTERNACIONAL ELECTRÓNICA BAJO COBERTURA DE TRATADOS DE LIBRE COMERCIO QUE CONTIENGA CAPÍTULO DE COMPRAS GUBERNAMENTALES
NÚMERO DE IDENTIFICACIÓN EN COMPRANET: LA-50-GVR-0500YRD040-T-2-2024
PROGRAMA "MOBILIARIO MÉDICO Y DE LABORATORIO PARA HOSPITALES PRIORITARIOS"

PART.	DESTINO	DESCRIPCIÓN	LICITANTE	EVALUACIÓN TÉCNICA
		IMPULSORIA DE CONSULTORÍA E INGENIERIA MEXICANA SA DE CV	MUEBLES LA FORDA DE JUAN ESCOBAR SA DE CV	NO SE EMITE EVALUACION CON FUNDAMENTO EN EL ART. 36 LAASP
		DIALES SERVICIOS SA DE CV	FUNDAMENTO EN EL ART. 36 LAASP	NO SE EMITE EVALUACION CON FUNDAMENTO EN EL ART. 36 LAASP
		TECNOLOGIA INTEGRAL PERSONALIZABLE SA DE CV	FUNDAMENTO EN EL ART. 36 LAASP	NO SE EMITE EVALUACION CON FUNDAMENTO EN EL ART. 36 LAASP
		BECOMAT DE MEXICO SA DE RL DE CV	FUNDAMENTO EN EL ART. 36 LAASP	NO SE EMITE EVALUACION POR SOBREPASAR EL TECHO PRESUPUESTAL
		TECNO MOBILES DE MEXICO SA DE CV	FUNDAMENTO EN EL ART. 36 LAASP	NO SE EMITE EVALUACION POR SOBREPASAR EL TECHO PRESUPUESTAL
		ERGONOMIA PRODUCTIVIDAD SA DE CV	FUNDAMENTO EN EL ART. 36 LAASP	NO SE EMITE EVALUACION POR SOBREPASAR EL TECHO PRESUPUESTAL
		SERPROF BIOMED SA DE CV	FUNDAMENTO EN EL ART. 36 LAASP	CUMPLE
		CARLOS ARTURO GARCIA RIVERA DE CV	FUNDAMENTO EN EL ART. 36 LAASP	NO CUMPLE
583	YUCATAN	JABONERA DE PEDRAL	IMPULSORIA DE CONSULTORIA E INGENIERIA MEXICANA SA DE CV	NO SE EMITE EVALUACION CON FUNDAMENTO EN EL ART. 36 LAASP
		JERESA BIENES Y SERVICIOS SA DE CV	FUNDAMENTO EN EL ART. 36 LAASP	NO SE EMITE EVALUACION POR SOBREPASAR EL TECHO PRESUPUESTAL
		TECNO MOBILES DE MEXICO SA DE CV	FUNDAMENTO EN EL ART. 36 LAASP	NO SE EMITE EVALUACION POR SOBREPASAR EL TECHO PRESUPUESTAL
		CARLOS ARTURO GARCIA RIVERA DE CV	FUNDAMENTO EN EL ART. 36 LAASP	NO CUMPLE
584	YUCATÁN	LAMPARA DE PIE RODABLE	MUEBLES LA FORDA DE JUAN ESCOBAR SA DE CV	NO SE EMITE EVALUACION CON FUNDAMENTO EN EL ART. 36 LAASP
		SERPROF BIOMED SA DE CV	FUNDAMENTO EN EL ART. 36 LAASP	NO SE EMITE EVALUACION CON FUNDAMENTO EN EL ART. 36 LAASP
		INGENIERIA MEXICANA SA DE CV	FUNDAMENTO EN EL ART. 36 LAASP	CUMPLE
		SERPROF BIOMED SA DE CV	FUNDAMENTO EN EL ART. 36 LAASP	CUMPLE
594	YUCATÁN	MESA CABRO ANESTESIOLOGIA DE 70 CM	MUEBLES LA FORDA DE JUAN ESCOBAR SA DE CV	NO SE EMITE EVALUACION CON FUNDAMENTO EN EL ART. 36 LAASP
		IMPULSORIA DE CONSULTORIA E INGENIERIA MEXICANA SA DE CV	FUNDAMENTO EN EL ART. 36 LAASP	NO SE EMITE EVALUACION CON FUNDAMENTO EN EL ART. 36 LAASP
		TECNOLOGIA INTEGRAL PERSONALIZABLE SA DE CV	FUNDAMENTO EN EL ART. 36 LAASP	NO SE EMITE EVALUACION POR SOBREPASAR EL TECHO PRESUPUESTAL

133

Quitar y pegar en el espacio reservado para el agente de licitación
Fecha de emisión: 2024-08-01
Firma: Felipe Carrillo Puerto
2024 Felipe Carrillo Puerto
www.gob.mx



GOBIERNO DE MEXICO



DIRECCIÓN DE ADMINISTRACIÓN
Unidad de Adquisiciones
Contratación Técnica de Negociación de Bienes de Provisión Médica
Unidad de Registro y Administración Médica

ACTA DE FALLO

LICITACIÓN PÚBLICA INTERNACIONAL ELECTRÓNICA BAJO COBERTURA DE TRATADOS DE LIBRE COMERCIO QUE CONTIENGA CAPÍTULO DE COMPRAS GUBERNAMENTALES
NÚMERO DE IDENTIFICACIÓN EN COMPRANET: LA-50-GVR-0500YRD040-T-2024
PROGRAMA "MOBILIARIO MÉDICO Y DE LABORATORIO PARA HOSPITALES PRIORITARIOS"

PART.	DESTINO	DESCRIPCIÓN	LICITANTE	EVALUACIÓN TÉCNICA
586	YUCATÁN	MESA DE 80 CM PARA ENSAMBLE CON BENISA INTERMEDIA	TECNO MOBILES DE MEXICO SA DE CV	NO SE EMITE EVALUACION POR SOBREPASAR EL TECHO PRESUPUESTAL
		MESA PARA EMPILACION PEDIATRICA	MUEBLES LA FORDA DE JUAN ESCOBAR SA DE CV	CUMPLE
		MESA PARA INSTRUMENTAL QUIRURGICO	IMPULSORIA DE CONSULTORIA E INGENIERIA MEXICANA SA DE CV	NO SE EMITE EVALUACION POR SOBREPASAR EL TECHO PRESUPUESTAL
		CARPAS ANTIUJAS GARCIA RIVERA	SERPROF BIOMED SA DE CV	NO CUMPLEN
587	YUCATÁN	MESA MAYO	IMPULSORIA DE CONSULTORIA E INGENIERIA MEXICANA SA DE CV	NO SE EMITE EVALUACION CON FUNDAMENTO EN EL ART. 36 LAASP
		MESA PARA EMPILACION PEDIATRICA	MUEBLES LA FORDA DE JUAN ESCOBAR SA DE CV	NO SE EMITE EVALUACION POR SOBREPASAR EL TECHO PRESUPUESTAL
		MESA PARA INSTRUMENTAL QUIRURGICO	IMPULSORIA DE CONSULTORIA E INGENIERIA MEXICANA SA DE CV	NO SE EMITE EVALUACION CON FUNDAMENTO EN EL ART. 36 LAASP
		CARPAS ANTIUJAS GARCIA RIVERA	SERPROF BIOMED SA DE CV	NO CUMPLEN

134

Quitar y pegar en el espacio reservado para el agente de licitación
Fecha de emisión: 2024-08-01
Firma: Felipe Carrillo Puerto
2024 Felipe Carrillo Puerto
www.gob.mx

ANEXOS
DIVISIÓN DE CONTRATOS

ACTA DE FALLO

LICITACIÓN PÚBLICA INTERNACIONAL ELECTRÓNICA BAJO COBERTURA DE TRATADOS DE LIBRE COMERCIO QUE CONTIENGA CAPÍTULO DE COMPRAS GUBERNAMENTALES
 NÚMERO DE IDENTIFICACIÓN EN COMPRANET: LA-50-CYR-05/2024-01-2-2024
 PROGRAMA "MOBILIARIO MÉDICO Y DE LABORATORIO PARA HOSPITALES PRIORITARIOS"

PARTI	DESTINO	DESCRIPCIÓN	LICITANTE	EVALUACIÓN TÉCNICA
602	YUCATÁN	MESA PUENTE.	SERPROF BIOMED SA DE CV TECNOLOGIA INTEGRAL PERSONALIZABLE SA DE CV IMPULSORA DE CONSULTORIA E INGENIERIA MEXICANA SA DE CV INVITRO DIAGNOSTICOS MEXICO SA DE CV CARLOS ARTURO GARCIA RIVERA EDVAC CONCEPTOS COMERCIALES SA DE CV MUEBLES LA FORJA DE JUAN ESCOBAR SA DE CV ERCONOMIA PRODUCTIVIDAD SA DE CV	CUMPLE CUMPLE NO SE EMITE EVALUACION CON FUNDAMENTO EN EL ART. 36 LAASAP NO SE EMITE EVALUACION CON FUNDAMENTO EN EL ART. 36 LAASAP NO SE EMITE EVALUACION CON FUNDAMENTO EN EL ART. 36 LAASAP NO SE EMITE EVALUACION CON FUNDAMENTO EN EL ART. 36 LAASAP NO SE EMITE EVALUACION CON FUNDAMENTO EN EL ART. 36 LAASAP NO SE EMITE EVALUACION CON FUNDAMENTO EN EL ART. 36 LAASAP NO SE EMITE EVALUACION POR SOBREPASAR EL TECHO PRESUPUESTAL
603	YUCATÁN	MESA RÍGIDA DE MADERA.	EDVAC CONCEPTOS COMERCIALES SA DE CV ERCONOMIA PRODUCTIVIDAD SA DE CV	CUMPLE NO SE EMITE EVALUACION POR SOBREPASAR EL TECHO PRESUPUESTAL
604	YUCATÁN	MESA BIRÓN.	SERPROF BIOMED SA DE CV CARLOS ARTURO GARCIA RIVERA IMPULSORA DE CONSULTORIA E INGENIERIA MEXICANA SA DE CV EDVAC CONCEPTOS COMERCIALES SA DE CV TECNOLOGIA INTEGRAL PERSONALIZABLE SA DE CV ERCONOMIA PRODUCTIVIDAD SA DE CV	CUMPLE NO CUMPLER NO SE EMITE EVALUACION CON FUNDAMENTO EN EL ART. 36 LAASAP NO SE EMITE EVALUACION CON FUNDAMENTO EN EL ART. 36 LAASAP NO SE EMITE EVALUACION CON FUNDAMENTO EN EL ART. 36 LAASAP NO SE EMITE EVALUACION CON FUNDAMENTO EN EL ART. 36 LAASAP NO SE EMITE EVALUACION POR SOBREPASAR EL TECHO PRESUPUESTAL
605	YUCATÁN	MESA DE DESCA CONTEMPORANEA.	MUEBLES LA FORJA DE JUAN ESCOBAR SA DE CV EDVAC CONCEPTOS COMERCIALES SA DE CV IMPULSORA DE CONSULTORIA E INGENIERIA MEXICANA SA DE CV	CUMPLE CUMPLE NO SE EMITE EVALUACION CON FUNDAMENTO EN EL ART. 36 LAASAP

136

Procuraduría Federal del Fideicomiso, C. P. 19700, P.O. Box 100, Mérida, Yucatán, México. Tel. 999 924 3100. Fax: 999 924 3101. www.profedfide.com.mx

2024
 Felipe Carrillo
 PUERTO

ACTA DE FALLO

LICITACIÓN PÚBLICA INTERNACIONAL ELECTRÓNICA BAJO COBERTURA DE TRATADOS DE LIBRE COMERCIO QUE CONTIENGA CAPÍTULO DE COMPRAS GUBERNAMENTALES
 NÚMERO DE IDENTIFICACIÓN EN COMPRANET: LA-50-CYR-05/2024-01-2-2024
 PROGRAMA "MOBILIARIO MÉDICO Y DE LABORATORIO PARA HOSPITALES PRIORITARIOS"

PARTI	DESTINO	DESCRIPCIÓN	LICITANTE	EVALUACIÓN TÉCNICA
600	YUCATÁN	MESA PARA REHIDRATACIÓN.	INVITRO DIAGNOSTICOS MEXICO SA DE CV EDVAC CONCEPTOS COMERCIALES SA DE CV IMPULSORA DE CONSULTORIA E INGENIERIA MEXICANA SA DE CV MUEBLES LA FORJA DE JUAN ESCOBAR SA DE CV TECNO ROBLES DE MEXICO SA DE CV SERPROF BIOMED SA DE CV EDVAC CONCEPTOS COMERCIALES SA DE CV	NO SE EMITE EVALUACION CON FUNDAMENTO EN EL ART. 36 LAASAP NO SE EMITE EVALUACION CON FUNDAMENTO EN EL ART. 36 LAASAP NO SE EMITE EVALUACION CON FUNDAMENTO EN EL ART. 36 LAASAP NO SE EMITE EVALUACION CON FUNDAMENTO EN EL ART. 36 LAASAP NO SE EMITE EVALUACION CON FUNDAMENTO EN EL ART. 36 LAASAP NO SE EMITE EVALUACION POR SOBREPASAR EL TECHO PRESUPUESTAL CUMPLE
601	YUCATÁN	MESA PASTEUR.	SERPROF BIOMED SA DE CV CARLOS ARTURO GARCIA RIVERA IMPULSORA DE CONSULTORIA E INGENIERIA MEXICANA SA DE CV TECNOLOGIA INTEGRAL PERSONALIZABLE SA DE CV EDVAC CONCEPTOS COMERCIALES SA DE CV IMPULSORA DE CONSULTORIA E INGENIERIA MEXICANA SA DE CV QUALISA SERVICIOS SA DE CV	CUMPLE CUMPLE NO SE EMITE EVALUACION CON FUNDAMENTO EN EL ART. 36 LAASAP NO SE EMITE EVALUACION CON FUNDAMENTO EN EL ART. 36 LAASAP NO SE EMITE EVALUACION CON FUNDAMENTO EN EL ART. 36 LAASAP NO SE EMITE EVALUACION CON FUNDAMENTO EN EL ART. 36 LAASAP NO SE EMITE EVALUACION CON FUNDAMENTO EN EL ART. 36 LAASAP NO SE EMITE EVALUACION CON FUNDAMENTO EN EL ART. 36 LAASAP NO SE EMITE EVALUACION CON FUNDAMENTO EN EL ART. 36 LAASAP NO SE EMITE EVALUACION POR SOBREPASAR EL TECHO PRESUPUESTAL

135

Procuraduría Federal del Fideicomiso, C. P. 19700, P.O. Box 100, Mérida, Yucatán, México. Tel. 999 924 3100. Fax: 999 924 3101. www.profedfide.com.mx

2024
 Felipe Carrillo
 PUERTO



ACTA DE FALLO

LICITACIÓN PÚBLICA INTERNACIONAL ELECTRÓNICA BAJO COBERTURA DE TRATADOS DE LIBRE COMERCIO QUE CONTENGA CAPITULO DE COMPRAS GUBERNAMENTALES
 NÚMERO DE IDENTIFICACIÓN EN COMPRA: LA-50-CVR-050GVR040-T-2-2024
 PROGRAMA "MOBILIARIO MÉDICO Y DE LABORATORIO PARA HOSPITALES PRIORITARIOS"

PART	DESTINO	DESCRIPCIÓN	LICITANTE	EVALUACIÓN TÉCNICA
609	YUCATÁN	SILLA DE NIÑOS CON DISCAPACIDADES	EDVAG CONCEPTOS COMERCIALES SA DE CV	NO SE EMITE EVALUACIÓN CON FUNDAMENTO EN EL ART. 36 LAASPP CUMPLE
610	YUCATÁN	VASO PARA MEDICAMENTOS DE 250 CM CUBICOS	EDVAG CONCEPTOS COMERCIALES SA DE CV	NO SE EMITE EVALUACIÓN CON FUNDAMENTO EN EL ART. 36 LAASPP CUMPLE
611	YUCATÁN	VASO PARA MEDICAMENTOS CON 1000 CUBICOS	EDVAG CONCEPTOS COMERCIALES SA DE CV	NO SE EMITE EVALUACIÓN CON FUNDAMENTO EN EL ART. 36 LAASPP CUMPLE
612	YUCATÁN	VASO CON TAPA DE UN LITRO	EDVAG CONCEPTOS COMERCIALES SA DE CV	NO SE EMITE EVALUACIÓN CON FUNDAMENTO EN EL ART. 36 LAASPP CUMPLE
613	YUCATÁN	BIJUTERÍA DE CONJUNTOS E INGENIERIA MEXICANA SA DE CV	EDVAG CONCEPTOS COMERCIALES SA DE CV	NO SE EMITE EVALUACIÓN CON FUNDAMENTO EN EL ART. 36 LAASPP CUMPLE
614	YUCATÁN	DIAPHRAGMA DE CHAQUE DE NINGUNO	EDVAG CONCEPTOS COMERCIALES SA DE CV	NO SE EMITE EVALUACIÓN CON FUNDAMENTO EN EL ART. 36 LAASPP CUMPLE

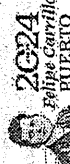

ANEXOS
 DIVISIÓN DE CONTRATOS



ACTA DE FALLO

LICITACIÓN PÚBLICA INTERNACIONAL ELECTRÓNICA BAJO COBERTURA DE TRATADOS DE LIBRE COMERCIO QUE CONTENGA CAPITULO DE COMPRAS GUBERNAMENTALES
 NÚMERO DE IDENTIFICACIÓN EN COMPRA: LA-50-CVR-050GVR040-T-2-2024
 PROGRAMA "MOBILIARIO MÉDICO Y DE LABORATORIO PARA HOSPITALES PRIORITARIOS"

PART	DESTINO	DESCRIPCIÓN	LICITANTE	EVALUACIÓN TÉCNICA
606	YUCATÁN	BIEL PORTAVENOCULOS	TECNO ROBLES DE MEXICO SA DE CV	NO SE EMITE EVALUACIÓN CON FUNDAMENTO EN EL ART. 36 LAASPP CUMPLE
607	YUCATÁN	PRISION DE ACERDO INOXIDABLE DE 250 ML	EDVAG CONCEPTOS COMERCIALES SA DE CV	NO SE EMITE EVALUACIÓN CON FUNDAMENTO EN EL ART. 36 LAASPP CUMPLE
608	YUCATÁN	BRIN DE ACERDO INOXIDABLE DE 300 ML	EDVAG CONCEPTOS COMERCIALES SA DE CV	NO SE EMITE EVALUACIÓN CON FUNDAMENTO EN EL ART. 36 LAASPP CUMPLE

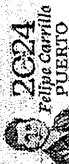

ACTA DE FALLO
LICITACIÓN PÚBLICA INTERNACIONAL ELECTRÓNICA BAJO COBERTURA DE TRATADOS DE LIBRE COMERCIO QUE CONTENGA CAPITULO DE COMPRAS GUBERNAMENTALES
NÚMERO DE IDENTIFICACIÓN EN COMPRANET: LA-50-CYR-050CYR0401-2-2024
PROGRAMA: "MOBILIARIO MÉDICO Y DE LABORATORIO PARA HOSPITALES PRIORITARIOS"

PARTI	DESTINO	DESCRIPCIÓN	LEITANTE	EVALUACIÓN TÉCNICA
618	YUCATAN	CARRILLO CON BASINET DE ACUMULO	ERGONOMIA PRODUCTIVIDAD SA DE CV	NO SE EMITE EVALUACIÓN CON FUNDAMENTO EN EL ART. 36 LAASAP. NO SE EMITE EVALUACIÓN POR SOBREPAGAR EL TÉCNICO PRESUPUESTAL. CUMPLE
619	YUCATAN	PÁSCULA PE SA BEBE TUBULAR TIPO DINAMOMETRO	ERGONOMIA PRODUCTIVIDAD SA DE CV	NO SE EMITE EVALUACIÓN CON FUNDAMENTO EN EL ART. 36 LAASAP. NO SE EMITE EVALUACIÓN POR SOBREPAGAR EL TÉCNICO PRESUPUESTAL. CUMPLE
620	YUCATAN	MESA DE TRABAJO PARA ATENCION EN RECEPCION	ERGONOMIA PRODUCTIVIDAD SA DE CV	NO SE EMITE EVALUACIÓN CON FUNDAMENTO EN EL ART. 36 LAASAP. NO SE EMITE EVALUACIÓN POR SOBREPAGAR EL TÉCNICO PRESUPUESTAL. CUMPLE
623	YUCATAN	MESA ALTA DE TRABAJO CON RESPALDO	ERGONOMIA PRODUCTIVIDAD SA DE CV	NO SE EMITE EVALUACIÓN CON FUNDAMENTO EN EL ART. 36 LAASAP. NO SE EMITE EVALUACIÓN POR SOBREPAGAR EL TÉCNICO PRESUPUESTAL. CUMPLE
624	YUCATAN	CARRILLO PARA CUBIERTOS EN ABS	ERGONOMIA PRODUCTIVIDAD SA DE CV	NO SE EMITE EVALUACIÓN CON FUNDAMENTO EN EL ART. 36 LAASAP. NO SE EMITE EVALUACIÓN POR SOBREPAGAR EL TÉCNICO PRESUPUESTAL. CUMPLE
625	YUCATAN	CARRILLO PARA SUJETA CON TABLA Y APERFORADA REDAL	ERGONOMIA PRODUCTIVIDAD SA DE CV	NO SE EMITE EVALUACIÓN CON FUNDAMENTO EN EL ART. 36 LAASAP. NO SE EMITE EVALUACIÓN POR SOBREPAGAR EL TÉCNICO PRESUPUESTAL. CUMPLE
628	YUCATAN	SILLON DE EXTRACTORES	ERGONOMIA PRODUCTIVIDAD SA DE CV	NO SE EMITE EVALUACIÓN CON FUNDAMENTO EN EL ART. 36 LAASAP. NO SE EMITE EVALUACIÓN POR SOBREPAGAR EL TÉCNICO PRESUPUESTAL. CUMPLE
629	YUCATAN	EXTRACTOR CON TABLA CONSULTORIO	ERGONOMIA PRODUCTIVIDAD SA DE CV	NO SE EMITE EVALUACIÓN CON FUNDAMENTO EN EL ART. 36 LAASAP. NO SE EMITE EVALUACIÓN POR SOBREPAGAR EL TÉCNICO PRESUPUESTAL. CUMPLE

ACTA DE FALLO
LICITACIÓN PÚBLICA INTERNACIONAL ELECTRÓNICA BAJO COBERTURA DE TRATADOS DE LIBRE COMERCIO QUE CONTENGA CAPITULO DE COMPRAS GUBERNAMENTALES
NÚMERO DE IDENTIFICACIÓN EN COMPRANET: LA-50-CYR-050CYR0401-2-2024
PROGRAMA: "MOBILIARIO MÉDICO Y DE LABORATORIO PARA HOSPITALES PRIORITARIOS"

PARTI	DESTINO	DESCRIPCIÓN	LEITANTE	EVALUACIÓN TÉCNICA
615	YUCATAN	LITERAS METÁLICAS	TÉCNICO ROBLES DE MEXICO SA DE CV	NO SE EMITE EVALUACIÓN CON FUNDAMENTO EN EL ART. 36 LAASAP. NO SE EMITE EVALUACIÓN POR SOBREPAGAR EL TÉCNICO PRESUPUESTAL. CUMPLE
616	YUCATAN	CRINAL PARA VARONES	TÉCNICO ROBLES DE MEXICO SA DE CV	NO SE EMITE EVALUACIÓN CON FUNDAMENTO EN EL ART. 36 LAASAP. NO SE EMITE EVALUACIÓN POR SOBREPAGAR EL TÉCNICO PRESUPUESTAL. CUMPLE
617	YUCATAN	PONTAVENOCUBIS FOLDABLE	TÉCNICO ROBLES DE MEXICO SA DE CV	NO SE EMITE EVALUACIÓN CON FUNDAMENTO EN EL ART. 36 LAASAP. NO SE EMITE EVALUACIÓN POR SOBREPAGAR EL TÉCNICO PRESUPUESTAL. CUMPLE



GOBIERNO DE MEXICO



DIRECCIÓN DE ADMINISTRACIÓN
Unidad de Administración
Coordinación de Adquisición de Bienes y
Compras Gubernamentales
División de Equipos y Mobiliario Médico

ACTA DE FALLO

LICITACIÓN PÚBLICA INTERNACIONAL ELECTRÓNICA BAJO COBERTURA DE TRATADOS DE LIBRE COMERCIO QUE CONTENGA CAPITULO DE COMPRAS GUBERNAMENTALES
NÚMERO DE IDENTIFICACIÓN EN COMPANET: LA-SO-CYR-050GVR040-T2-2024
PROGRAMA "MOBILIARIO MÉDICO Y DE LABORATORIO PARA HOSPITALES PRIORITARIOS"

PART	DESTINO	DESCRIPCIÓN	LICITANTE	EVALUACIÓN TÉCNICA
630	YUCATAN	MESA ALTA DE 90 CM SIN RESPALDO Y PUERDAS ABATIBLES	MESA SUMINISTROS MEDICOS SA DE CV	CUMPLE
631	YUCATAN	MESA ALTA DE 180 CM SIN RESPALDO Y PUERDAS ABATIBLES	TECNO ROBLES DE MEXICO SA DE CV	CUMPLE
632	YUCATAN	MESA ALTA DE 180 CM SIN RESPALDO Y PUERDAS ABATIBLES	EDVAG CONCEPTOS COMERCIALES SA DE CV	CUMPLE
633	YUCATAN	MESA ALTA DE 180 CM SIN RESPALDO Y PUERDAS ABATIBLES	EDVAG CONCEPTOS COMERCIALES SA DE CV	CUMPLE
634	YUCATAN	MESA ALTA DE 180 CM SIN RESPALDO Y PUERDAS ABATIBLES	EDVAG CONCEPTOS COMERCIALES SA DE CV	CUMPLE
635	YUCATAN	MESA ALTA DE 180 CM SIN RESPALDO Y PUERDAS ABATIBLES	EDVAG CONCEPTOS COMERCIALES SA DE CV	CUMPLE

141

Unidad de Administración, Coordinación de Adquisición de Bienes y Compras Gubernamentales, División de Equipos y Mobiliario Médico



2024 Felipe Carrillo PUERTO



GOBIERNO DE MEXICO



DIRECCIÓN DE ADMINISTRACIÓN
Unidad de Administración
Coordinación de Adquisición de Bienes y
Compras Gubernamentales
División de Equipos y Mobiliario Médico

ACTA DE FALLO

LICITACIÓN PÚBLICA INTERNACIONAL ELECTRÓNICA BAJO COBERTURA DE TRATADOS DE LIBRE COMERCIO QUE CONTENGA CAPITULO DE COMPRAS GUBERNAMENTALES
NÚMERO DE IDENTIFICACIÓN EN COMPANET: LA-SO-CYR-050GVR040-T2-2024
PROGRAMA "MOBILIARIO MÉDICO Y DE LABORATORIO PARA HOSPITALES PRIORITARIOS"

PART	DESTINO	DESCRIPCIÓN	LICITANTE	EVALUACIÓN TÉCNICA
636	YUCATAN	MESA ALTA DE 180 CM SIN RESPALDO Y PUERDAS ABATIBLES	TECNO ROBLES DE MEXICO SA DE CV	NO SE EMITE EVALUACIÓN POR SOBREPASAR EL TECHO PRESUPUESTAL
638	YUCATAN	MESA ALTA DE 180 CM SIN RESPALDO Y PUERDAS ABATIBLES	EDVAG CONCEPTOS COMERCIALES SA DE CV	CUMPLE
639	YUCATAN	MESA ALTA DE 180 CM SIN RESPALDO Y PUERDAS ABATIBLES	EDVAG CONCEPTOS COMERCIALES SA DE CV	NO SE EMITE EVALUACIÓN POR SOBREPASAR EL TECHO PRESUPUESTAL
641	ZARAGOZA	CAJERO CÁMILA TIPO TRANSFER (LATERAL)	EDVAG CONCEPTOS COMERCIALES SA DE CV	CUMPLE
642	ZARAGOZA	ZABONEDA ELECTRICA	EDVAG CONCEPTOS COMERCIALES SA DE CV	CUMPLE
643	ZARAGOZA	MODULO PARA CONSULTORIO MEDICO DEPECH	EDVAG CONCEPTOS COMERCIALES SA DE CV	NO SE EMITE EVALUACIÓN POR FUNDAMENTO EN EL ART. 36 LAASP

142

Unidad de Administración, Coordinación de Adquisición de Bienes y Compras Gubernamentales, División de Equipos y Mobiliario Médico



2024 Felipe Carrillo PUERTO

ANEXOS
DIVISIÓN DE COMPRAS GUBERNAMENTALES

ACTA DE FALLO

LICITACIÓN PÚBLICA INTERNACIONAL ELECTRÓNICA BAJO COBERTURA DE TRATADOS DE LIBRE COMERCIO QUE CONTENGA CAPÍTULO DE COMPRAS GUBERNAMENTALES
 NÚMERO DE IDENTIFICACIÓN EN COMPRANET LA-50-GVR-050GVR/040-T-2024
 PROGRAMA "MOBILIARIO MÉDICO Y DE LABORATORIO PARA HOSPITALES PRIORITARIOS"

PART.	DESTINO	DESCRIPCIÓN	ELIANTARTE	EVALUACIÓN TÉCNICA
185	ZARAGOZA	CARRUJONES	EDVAG CONCEPTOS COMERCIALES SA DE CV SERVIDOR BIOMED SA DE CV DISTRIBUIDORA AXKANI RUALES SA DE CV ERCONOMIA PRODUCTIVIDAD SA DE CV IMPULSORA DE CONSULTORIA E INGENIERIA MEXICANA SA DE CV MUEBLES LA FORJA DE JUAN ESCOBAR SA DE CV INGENIERIA PRODUCTIVIDAD SA DE CV REGONAR DE MEXICO SA DE CV DISTRIBUIDORA AXKANI RUALES SA DE CV EDVAG CONCEPTOS COMERCIALES SA DE CV GRUPO EMPRESARIAL TECNICARE SA DE CV ERCONOMIA PRODUCTIVIDAD SA DE CV DISTRIBUIDORA AXKANI RUALES SA DE CV TECNOLOGIA INTEGRAL PERSONALIZABLE SA DE CV EDVAG CONCEPTOS COMERCIALES SA DE CV ERCONOMIA PRODUCTIVIDAD SA DE CV GRUPO EMPRESARIAL TECNICARE SA DE CV MUEBLES LA FORJA DE JUAN ESCOBAR SA DE CV EDVAG CONCEPTOS COMERCIALES SA DE CV ERCONOMIA PRODUCTIVIDAD SA DE CV DISTRIBUIDORA AXKANI RUALES SA DE CV INGENIERIA PRODUCTIVIDAD SA DE CV	CUMPLE NO CUMPLE NO SE EMITE EVALUACION CON FUNDAMENTO EN EL ART. 36 LAASP NO SE EMITE EVALUACION CON FUNDAMENTO EN EL ART. 36 LAASP NO SE EMITE EVALUACION CON FUNDAMENTO EN EL ART. 36 LAASP NO SE EMITE EVALUACION CON FUNDAMENTO EN EL ART. 36 LAASP NO SE EMITE EVALUACION CON FUNDAMENTO EN EL ART. 36 LAASP NO SE EMITE EVALUACION CON FUNDAMENTO EN EL ART. 36 LAASP NO SE EMITE EVALUACION CON FUNDAMENTO EN EL ART. 36 LAASP NO SE EMITE EVALUACION CON FUNDAMENTO EN EL ART. 36 LAASP CUMPLE CUMPLE NO SE EMITE EVALUACION CON FUNDAMENTO EN EL ART. 36 LAASP NO SE EMITE EVALUACION CON FUNDAMENTO EN EL ART. 36 LAASP NO SE EMITE EVALUACION CON FUNDAMENTO EN EL ART. 36 LAASP CUMPLE CUMPLE NO SE EMITE EVALUACION CON FUNDAMENTO EN EL ART. 36 LAASP NO SE EMITE EVALUACION CON FUNDAMENTO EN EL ART. 36 LAASP NO SE EMITE EVALUACION CON FUNDAMENTO EN EL ART. 36 LAASP CUMPLE CUMPLE NO SE EMITE EVALUACION CON FUNDAMENTO EN EL ART. 36 LAASP NO SE EMITE EVALUACION CON FUNDAMENTO EN EL ART. 36 LAASP NO SE EMITE EVALUACION CON FUNDAMENTO EN EL ART. 36 LAASP
456	ZARAGOZA	CARGO DISTRIBUIDOR DE MUESTRAS	EDVAG CONCEPTOS COMERCIALES SA DE CV	CUMPLE
657	ZARAGOZA	GABINETE PARA TOMA DE MUESTRAS	EDVAG CONCEPTOS COMERCIALES SA DE CV	CUMPLE
658	ZARAGOZA	MESA ALTA DE 90 CM X 60 CM ACERO INOXIDABLE	EDVAG CONCEPTOS COMERCIALES SA DE CV	CUMPLE

144

Procesado por: Felipe Carrillo, Abogado Procurador Fiscal, C. P. Especial, en el oficio de Mediator
 Fecha: 2024-08-26 10:00:00 AM
 www.imss.gob.mx



ACTA DE FALLO

LICITACIÓN PÚBLICA INTERNACIONAL ELECTRÓNICA BAJO COBERTURA DE TRATADOS DE LIBRE COMERCIO QUE CONTENGA CAPÍTULO DE COMPRAS GUBERNAMENTALES
 NÚMERO DE IDENTIFICACIÓN EN COMPRANET LA-50-GVR-050GVR/040-T-2024
 PROGRAMA "MOBILIARIO MÉDICO Y DE LABORATORIO PARA HOSPITALES PRIORITARIOS"

PART.	DESTINO	DESCRIPCIÓN	ELIANTARTE	EVALUACIÓN TÉCNICA
184	ZARAGOZA	MÓDULO PARA CONSULTORIO MÉDICO UROLOGÍA	ERCONOMIA PRODUCTIVIDAD SA DE CV DISTRIBUIDORA AXKANI RUALES SA DE CV MUEBLES LA FORJA DE JUAN ESCOBAR SA DE CV ERCONOMIA PRODUCTIVIDAD SA DE CV EDVAG CONCEPTOS COMERCIALES SA DE CV MUEBLES LA FORJA DE JUAN ESCOBAR SA DE CV DISTRIBUIDORA AXKANI RUALES SA DE CV INGENIERIA PRODUCTIVIDAD SA DE CV REGONAR DE MEXICO SA DE CV DISTRIBUIDORA AXKANI RUALES SA DE CV EDVAG CONCEPTOS COMERCIALES SA DE CV GRUPO EMPRESARIAL TECNICARE SA DE CV ERCONOMIA PRODUCTIVIDAD SA DE CV DISTRIBUIDORA AXKANI RUALES SA DE CV TECNOLOGIA INTEGRAL PERSONALIZABLE SA DE CV EDVAG CONCEPTOS COMERCIALES SA DE CV ERCONOMIA PRODUCTIVIDAD SA DE CV DISTRIBUIDORA AXKANI RUALES SA DE CV MUEBLES LA FORJA DE JUAN ESCOBAR SA DE CV EDVAG CONCEPTOS COMERCIALES SA DE CV ERCONOMIA PRODUCTIVIDAD SA DE CV GRUPO EMPRESARIAL TECNICARE SA DE CV MUEBLES LA FORJA DE JUAN ESCOBAR SA DE CV EDVAG CONCEPTOS COMERCIALES SA DE CV ERCONOMIA PRODUCTIVIDAD SA DE CV DISTRIBUIDORA AXKANI RUALES SA DE CV INGENIERIA PRODUCTIVIDAD SA DE CV	NO SE EMITE EVALUACION POR SOBREPASAR EL TECHO PRESUPUESTAL NO CUMPLE CUMPLE NO SE EMITE EVALUACION CON FUNDAMENTO EN EL ART. 36 LAASP NO SE EMITE EVALUACION CON FUNDAMENTO EN EL ART. 36 LAASP NO SE EMITE EVALUACION CON FUNDAMENTO EN EL ART. 36 LAASP NO SE EMITE EVALUACION CON FUNDAMENTO EN EL ART. 36 LAASP NO SE EMITE EVALUACION CON FUNDAMENTO EN EL ART. 36 LAASP NO SE EMITE EVALUACION CON FUNDAMENTO EN EL ART. 36 LAASP NO SE EMITE EVALUACION CON FUNDAMENTO EN EL ART. 36 LAASP CUMPLE CUMPLE NO SE EMITE EVALUACION CON FUNDAMENTO EN EL ART. 36 LAASP NO SE EMITE EVALUACION CON FUNDAMENTO EN EL ART. 36 LAASP NO SE EMITE EVALUACION CON FUNDAMENTO EN EL ART. 36 LAASP CUMPLE CUMPLE NO SE EMITE EVALUACION CON FUNDAMENTO EN EL ART. 36 LAASP NO SE EMITE EVALUACION CON FUNDAMENTO EN EL ART. 36 LAASP NO SE EMITE EVALUACION CON FUNDAMENTO EN EL ART. 36 LAASP CUMPLE CUMPLE NO SE EMITE EVALUACION CON FUNDAMENTO EN EL ART. 36 LAASP NO SE EMITE EVALUACION CON FUNDAMENTO EN EL ART. 36 LAASP NO SE EMITE EVALUACION CON FUNDAMENTO EN EL ART. 36 LAASP CUMPLE CUMPLE NO SE EMITE EVALUACION CON FUNDAMENTO EN EL ART. 36 LAASP NO SE EMITE EVALUACION CON FUNDAMENTO EN EL ART. 36 LAASP NO SE EMITE EVALUACION CON FUNDAMENTO EN EL ART. 36 LAASP CUMPLE CUMPLE NO SE EMITE EVALUACION CON FUNDAMENTO EN EL ART. 36 LAASP NO SE EMITE EVALUACION CON FUNDAMENTO EN EL ART. 36 LAASP NO SE EMITE EVALUACION CON FUNDAMENTO EN EL ART. 36 LAASP
645	ZARAGOZA	MESA ALTA DE 90 CM X 60 CM ACERO INOXIDABLE CENTRAL	EDVAG CONCEPTOS COMERCIALES SA DE CV	CUMPLE
646	ZARAGOZA	MESA ALTA DE 180 CM X 60 CM ACERO INOXIDABLE CENTRAL	EDVAG CONCEPTOS COMERCIALES SA DE CV	CUMPLE
647	ZARAGOZA	CARRUJONES SUPERMERCADO	EDVAG CONCEPTOS COMERCIALES SA DE CV	CUMPLE
648	ZARAGOZA	GABINETE BASE PARA EXAMEN DE EXAMEN DE EXAMEN	EDVAG CONCEPTOS COMERCIALES SA DE CV	CUMPLE

143

Procesado por: Felipe Carrillo, Abogado Procurador Fiscal, C. P. Especial, en el oficio de Mediator
 Fecha: 2024-08-26 10:00:00 AM
 www.imss.gob.mx





GOBIERNO DE MEXICO



DIRECCIÓN DE ADMINISTRACIÓN
Unidad de Administración
Coordinación de Adquisición de Bienes
Coordinación Técnica de Adquisición de Bienes
División de Equipos y Mobiliario Médico

ACTA DE FALLO

LICITACIÓN PÚBLICA INTERNACIONAL ELECTRÓNICA BAJO COBERTURA DE TRATADOS DE LIBRE COMERCIO QUE CONTIENE CAPITULO DE COMPRAS GUBERNAMENTALES
NÚMERO DE IDENTIFICACIÓN EN COMPROBANTE LA 50-GYR-050CYR040-T-2-2024
PROGRAMA "MOBILIARIO MÉDICO Y DE LABORATORIO PARA HOSPITALES PRIORITARIOS"

PART	DESTINO	DESCRIPCIÓN	LICITANTE	EVALUACIÓN TÉCNICA
659	ZARAGOZA	MESA ALTA DE 100 CM CON CUBIERTA DE ACERO INOXIDABLE	MUEBLES LA FORJA DE JUAN ESCOBAR SA DE CV	CUMPLE
660	ZARAGOZA	MESA ALTA DE 100 CM CON CUBIERTA DE ACERO INOXIDABLE	DISTRIBUIDORA AXKAN KUALI SAS DE CV	NO SE EMITE EVALUACIÓN CON FUNDAMENTO EN EL ART. 36 LAASP
662	ZARAGOZA	MESA TABLA DE 100 CM CON CUBIERTA DE MAQUINA	MUEBLES LA FORJA DE JUAN ESCOBAR SA DE CV	CUMPLE
664	ZARAGOZA	MESA SACA DE 100 CM CON CUBIERTA DE ACERO INOXIDABLE	ERGONOMIA PRODUCTIVIDAD SA DE CV	NO SE EMITE EVALUACIÓN CON FUNDAMENTO EN EL ART. 36 LAASP
666	ZARAGOZA	REPISA ABATIBLE PARA TOMA DE MUESTRAS	TECNO ROBLES DE MEXICO SA DE CV	CUMPLE
668	ZARAGOZA	SILLA CAMA PARA DONADORES	EDVAG CONCEPTOS COMERCIALES SA DE CV	NO CUMPLEN
668	ZARAGOZA	VITRINA DE 75 CM CONTRAMURD.	DISTRIBUIDORA AXKAN KUALI SAS DE CV	CUMPLE
670	ZARAGOZA	VITRINA DE 90 CM CONTRAMURD CON LLAVES.	TECNO ROBLES DE MEXICO SA DE CV	NO CUMPLEN

145

Documento 271, Mesa de 100 cm, con cubi...
Firma: [Firma]



2024
Felipe Carrillo
PUERTO



GOBIERNO DE MEXICO



DIRECCIÓN DE ADMINISTRACIÓN
Unidad de Administración
Coordinación de Adquisición de Bienes
Coordinación Técnica de Adquisición de Bienes
División de Equipos y Mobiliario Médico

ACTA DE FALLO

LICITACIÓN PÚBLICA INTERNACIONAL ELECTRÓNICA BAJO COBERTURA DE TRATADOS DE LIBRE COMERCIO QUE CONTIENE CAPITULO DE COMPRAS GUBERNAMENTALES
NÚMERO DE IDENTIFICACIÓN EN COMPROBANTE LA 50-GYR-050CYR040-T-2-2024
PROGRAMA "MOBILIARIO MÉDICO Y DE LABORATORIO PARA HOSPITALES PRIORITARIOS"

PART	DESTINO	DESCRIPCIÓN	LICITANTE	EVALUACIÓN TÉCNICA
670	ZARAGOZA	ANAGUETA GUARDA SOMNOS	DISTRIBUIDORA AXKAN KUALI SAS DE CV	NO SE EMITE EVALUACIÓN CON FUNDAMENTO EN EL ART. 36 LAASP
671	ZARAGOZA	BANCO OPERARIO ACCIONARIO REPARTIDO EN CINCO ANUOS	EDVAG CONCEPTOS COMERCIALES SA DE CV	NO SE EMITE EVALUACIÓN CON FUNDAMENTO EN EL ART. 36 LAASP
674	ZARAGOZA	BANCO OPERARIO ACCIONARIO EN CINCO ANUOS	ERGONOMIA PRODUCTIVIDAD SA DE CV	NO SE EMITE EVALUACIÓN CON FUNDAMENTO EN EL ART. 36 LAASP

146

Documento 272, Mesa de 100 cm, con cubi...
Firma: [Firma]



2024
Felipe Carrillo
PUERTO

ANEXOS
DIVISIÓN DE COMPRAS



ACTA DE FALLO

LICITACIÓN PÚBLICA INTERNACIONAL ELECTRÓNICA BASTO COBERTURA DE TRATADOS DE LIBRE COMERCIO QUE CONTENGA CAPÍTULO DE COMPRAS GUBERNAMENTALES
NÚMERO DE IDENTIFICACIÓN EN COMPANET: LA-50-CV/0560CV/040-172-2024
PROGRAMA "MOBILIARIO MÉDICO Y DE LABORATORIO PARA HOSPITALES PRIORITARIOS"

PARTI	DESTINO	DESCRIPCIÓN	LICITANTE	EVALUACIÓN TÉCNICA
B75	ZARAGOZA	BANDERIN	TECNOROBLES DE MEXICO SA DE CV	NO SE EMITE EVALUACIÓN CON FUNDAMENTO EN EL ART. 36 LAASP
			DISTRIBUCION AKKAN KUALI SAS DE CV	NO SE EMITE EVALUACIÓN CON FUNDAMENTO EN EL ART. 36 LAASP
			TECNO COMERCIAL PANTUSA DE CV	NO SE EMITE EVALUACIÓN CON FUNDAMENTO EN EL ART. 36 LAASP
			DISTRIBUCION INTERNACIONAL HOSPITALARIA SA DE CV	NO SE EMITE EVALUACIÓN CON FUNDAMENTO EN EL ART. 36 LAASP
B77	ZARAGOZA	BASCULA CON ESTABILIZADOR	ERGONOMIA PRODUCTIVIDAD SA DE CV	NO SE EMITE EVALUACIÓN CON FUNDAMENTO EN EL ART. 36 LAASP
			INFRAESTRUCTURA HOSPITALARIA PRENSA SA DE CV	CUMPLE
			EDVAG CONCEPTS COMERCIALES SA DE CV	CUMPLE
			TECNO ROBLES DE MEXICO SA DE CV	NO CUMPLEN
B78	ZARAGOZA	BIBLIOTECA	EREGORE MEXICANA SA DE CV	NO CUMPLEN
			CARLOS ARTURO GARCIA RIVERA	NO CUMPLEN
			EDVAG CONCEPTS COMERCIALES SA DE CV	CUMPLE
			SERRAFO BIENES SA DE CV	NO SE EMITE EVALUACIÓN CON FUNDAMENTO EN EL ART. 36 LAASP
B79	ZARAGOZA	BIBLIOTECA	OLISA SERVICES SA DE CV	NO SE EMITE EVALUACIÓN CON FUNDAMENTO EN EL ART. 36 LAASP
			DISTRIBUCION INTERNACIONAL HOSPITALARIA SA DE CV	NO SE EMITE EVALUACIÓN CON FUNDAMENTO EN EL ART. 36 LAASP
			IMPULSORIA DE CONSULTORIA E INGENIERIA MEXICANA SA DE CV	NO SE EMITE EVALUACIÓN CON FUNDAMENTO EN EL ART. 36 LAASP
			EDVAG CONCEPTS COMERCIALES SA DE CV	NO SE EMITE EVALUACIÓN CON FUNDAMENTO EN EL ART. 36 LAASP
B80	ZARAGOZA	BIBLIOTECA	INVITRO DIAGNOSTICS MEXICO SA DE CV	NO SE EMITE EVALUACIÓN CON FUNDAMENTO EN EL ART. 36 LAASP
			INNOVACION MEDICA Y TECNOLOGIAS PARA LA SALUD MEX SA DE CV	NO SE EMITE EVALUACIÓN CON FUNDAMENTO EN EL ART. 36 LAASP
			TECNOLOGIA INTEGRAL PERSONALIZABLE SA DE CV	CUMPLE
			INFRAESTRUCTURA HOSPITALARIA PRENSA SA DE CV	CUMPLE

148
 Dirección: Edif. 1501, Paseo de la Independencia, C.A. 47100, C.T. 47100, C.T. 47100, C.T. 47100
 Tels. 01 52 562 31997; 01 562 31998
 www.gob.mx/bid
 Felipe Carrillo PUERTO
 2024

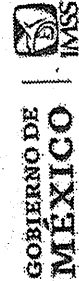

ACTA DE FALLO

LICITACIÓN PÚBLICA INTERNACIONAL ELECTRÓNICA BASTO COBERTURA DE TRATADOS DE LIBRE COMERCIO QUE CONTENGA CAPÍTULO DE COMPRAS GUBERNAMENTALES
NÚMERO DE IDENTIFICACIÓN EN COMPANET: LA-50-CV/0560CV/040-172-2024
PROGRAMA "MOBILIARIO MÉDICO Y DE LABORATORIO PARA HOSPITALES PRIORITARIOS"

PARTI	DESTINO	DESCRIPCIÓN	LICITANTE	EVALUACIÓN TÉCNICA
B75	ZARAGOZA	RESBALDO	IMPULSORIA DE CONSULTORIA E INGENIERIA MEXICANA SA DE CV	NO CUMPLEN
			EDVAG CONCEPTS COMERCIALES SA DE CV	NO SE EMITE EVALUACIÓN CON FUNDAMENTO EN EL ART. 36 LAASP
			ARTCOM SANITARIO MEDICO DE MEXICO SA DE CV	CUMPLE
			TECNO ROBLES DE MEXICO SA DE CV	NO CUMPLEN
B76	ZARAGOZA	BANCO COPIADOR CON RESBALDO DE ATENCIÓN INDICABLE	EDVAG CONCEPTS COMERCIALES SA DE CV	NO SE EMITE EVALUACIÓN CON FUNDAMENTO EN EL ART. 36 LAASP
			CARLOS ARTURO GARCIA RIVERA	NO SE EMITE EVALUACIÓN CON FUNDAMENTO EN EL ART. 36 LAASP
			TECNOLOGIA INTEGRAL PERSONALIZABLE SA DE CV	NO SE EMITE EVALUACIÓN CON FUNDAMENTO EN EL ART. 36 LAASP
			INVITRO DIAGNOSTICS MEXICO SA DE CV	NO SE EMITE EVALUACIÓN CON FUNDAMENTO EN EL ART. 36 LAASP
B77	ZARAGOZA	RESBALDO	IMPULSORIA DE CONSULTORIA E INGENIERIA MEXICANA SA DE CV	NO SE EMITE EVALUACIÓN CON FUNDAMENTO EN EL ART. 36 LAASP
			ERGONOMIA PRODUCTIVIDAD SA DE CV	NO SE EMITE EVALUACIÓN CON FUNDAMENTO EN EL ART. 36 LAASP
			DISTRIBUCION INTERNACIONAL HOSPITALARIA SA DE CV	NO SE EMITE EVALUACIÓN CON FUNDAMENTO EN EL ART. 36 LAASP
			INFRAESTRUCTURA HOSPITALARIA PRENSA SA DE CV	NO SE EMITE EVALUACIÓN CON FUNDAMENTO EN EL ART. 36 LAASP
B78	ZARAGOZA	RESBALDO	EREGORE MEXICANA SA DE CV	NO CUMPLEN
			CARLOS ARTURO GARCIA RIVERA	NO CUMPLEN
			EDVAG CONCEPTS COMERCIALES SA DE CV	CUMPLE
			SERRAFO BIENES SA DE CV	NO SE EMITE EVALUACIÓN CON FUNDAMENTO EN EL ART. 36 LAASP
B79	ZARAGOZA	RESBALDO	OLISA SERVICES SA DE CV	NO SE EMITE EVALUACIÓN CON FUNDAMENTO EN EL ART. 36 LAASP
			DISTRIBUCION INTERNACIONAL HOSPITALARIA SA DE CV	NO SE EMITE EVALUACIÓN CON FUNDAMENTO EN EL ART. 36 LAASP
			IMPULSORIA DE CONSULTORIA E INGENIERIA MEXICANA SA DE CV	NO SE EMITE EVALUACIÓN CON FUNDAMENTO EN EL ART. 36 LAASP
			EDVAG CONCEPTS COMERCIALES SA DE CV	NO SE EMITE EVALUACIÓN CON FUNDAMENTO EN EL ART. 36 LAASP
B80	ZARAGOZA	RESBALDO	INVITRO DIAGNOSTICS MEXICO SA DE CV	NO SE EMITE EVALUACIÓN CON FUNDAMENTO EN EL ART. 36 LAASP
			INNOVACION MEDICA Y TECNOLOGIAS PARA LA SALUD MEX SA DE CV	NO SE EMITE EVALUACIÓN CON FUNDAMENTO EN EL ART. 36 LAASP
			TECNOLOGIA INTEGRAL PERSONALIZABLE SA DE CV	CUMPLE
			INFRAESTRUCTURA HOSPITALARIA PRENSA SA DE CV	CUMPLE

147
 Dirección: Edif. 1501, Paseo de la Independencia, C.A. 47100, C.T. 47100, C.T. 47100, C.T. 47100
 Tels. 01 52 562 31997; 01 562 31998
 www.gob.mx/bid
 Felipe Carrillo PUERTO
 2024



GOBIERNO DE MEXICO



DIRECCIÓN DE ADMINISTRACIÓN
Unidad de Adquisición de Bienes y Contratación de Servicios
Coordinación Técnica de Adquisición de Bienes de Inversión y Acciones
Departamento de compras y adquisiciones de bienes

ACTA DE FALLO

LICITACIÓN PÚBLICA INTERNACIONAL ELECTRÓNICA BAJO COBERTURA DE TRATADOS DE LIBRE COMERCIO QUE CONTENGA CAPITULO DE COMPRAS GUBERNAMENTALES
NÚMERO DE IDENTIFICACIÓN EN COMPRANET LA 50-GYB-05007R040-T2-2024
PROGRAMA "MOBILIARIO MÉDICO Y DE LABORATORIO PARA HOSPITALES PRIORITARIOS"

PART.	DESTINO	DESCRIPCIÓN	LICITANTE	EVALUACIÓN TÉCNICA
480	ZARAGOZA	CARRO PORTADIENTE	EDVAG CONCEPTOS COMERCIALES SA DE CV	NO SE EMITE EVALUACIÓN CON FUNDAMENTO EN EL ART. 36 DAASP DE CV
482	ZARAGOZA	SEPILETA PARA USO QUÍMICO	EDVAG CONCEPTOS COMERCIALES SA DE CV	NO SE EMITE EVALUACIÓN CON FUNDAMENTO EN EL ART. 36 DAASP DE CV
483	ZARAGOZA	GRANOLA CON PAPA PARA INSTRUMENTAL	EDVAG CONCEPTOS COMERCIALES SA DE CV	NO SE EMITE EVALUACIÓN CON FUNDAMENTO EN EL ART. 36 DAASP DE CV

169

Compras de Bienes y Servicios de Inversión, S. de RL de CV
CALLE DEL EJERCITO S/N. PLAZA DE LA CONSTITUCIÓN, CIUDAD DE MEXICO, CDMX, MÉXICO
TEL: 56 23 00 00 00 FAX: 56 23 27 00 00

2024
Felipe Carrillo
PUERTO



GOBIERNO DE MEXICO



DIRECCIÓN DE ADMINISTRACIÓN
Coordinación de Adquisición de Bienes y Contratación de Servicios
Coordinación Técnica de Adquisición de Bienes de Inversión y Acciones
División de Compras y Adquisiciones de Bienes

ACTA DE FALLO

LICITACIÓN PÚBLICA INTERNACIONAL ELECTRÓNICA BAJO COBERTURA DE TRATADOS DE LIBRE COMERCIO QUE CONTENGA CAPITULO DE COMPRAS GUBERNAMENTALES
NÚMERO DE IDENTIFICACIÓN EN COMPRANET LA 50-GYB-05007R040-T2-2024
PROGRAMA "MOBILIARIO MÉDICO Y DE LABORATORIO PARA HOSPITALES PRIORITARIOS"

PART.	DESTINO	DESCRIPCIÓN	LICITANTE	EVALUACIÓN TÉCNICA
480	ZARAGOZA	CARRO PORTADIENTE	EDVAG CONCEPTOS COMERCIALES SA DE CV	NO SE EMITE EVALUACIÓN CON FUNDAMENTO EN EL ART. 36 DAASP DE CV
482	ZARAGOZA	SEPILETA PARA USO QUÍMICO	EDVAG CONCEPTOS COMERCIALES SA DE CV	NO SE EMITE EVALUACIÓN CON FUNDAMENTO EN EL ART. 36 DAASP DE CV
483	ZARAGOZA	GRANOLA CON PAPA PARA INSTRUMENTAL	EDVAG CONCEPTOS COMERCIALES SA DE CV	NO SE EMITE EVALUACIÓN CON FUNDAMENTO EN EL ART. 36 DAASP DE CV

150

Compras de Bienes y Servicios de Inversión, S. de RL de CV
CALLE DEL EJERCITO S/N. PLAZA DE LA CONSTITUCIÓN, CIUDAD DE MEXICO, CDMX, MÉXICO
TEL: 56 23 00 00 00 FAX: 56 23 27 00 00

2024
Felipe Carrillo
PUERTO



ANEXOS
DIVISIÓN DE COMPRAS

ACTA DE FALLO

LICITACIÓN PÚBLICA INTERNACIONAL ELECTRÓNICA BAJO COBERTURA DE TRATADOS DE LIBRE COMERCIO QUE CONTENGA CAPITULO DE COMPRAS GUBERNAMENTALES
NÚMERO DE IDENTIFICACIÓN EN COMPRANET: LA-S0-GYR-050GYR040-12-2024
PROGRAMA: MOBILIARIO MÉDICO Y DE LABORATORIO PARA HOSPITALES PRIORITARIOS*

PART.	DESTINO	DESCRIPCIÓN	LICITANTE	EVALUACIÓN TÉCNICA
589	ZARAGOZA	ESTANTE GUARDA-ESTERIL DE 120 CM	MUEBLES LA FORMA DE JUAN ESCOBAR SA DE CV	NO SE EMITE EVALUACIÓN CON FUNDAMENTO EN EL ART. 36 LAASP
			IMPULSORA DE CONSULTORIA E INGENIERIA MEXICANA SA DE CV	NO SE EMITE EVALUACIÓN CON FUNDAMENTO EN EL ART. 36 LAASP
			ERGONOMIA PRODUCTIVO SA DE CV	NO SE EMITE EVALUACIÓN POR SOBREPASAR EL TECHO PRESUPUESTAL
			INFRAESTRUCTURA HOSPITALARIA PROFESASA DE CV	CUMPLE
			IOHESA BIENES Y SERVICIOS SA DE CV	NO CUMPLEN
			EDVAG CONCEPTOS COMERCIALES SA DE CV	NO SE EMITE EVALUACIÓN CON FUNDAMENTO EN EL ART. 36 LAASP
			ODALISA SERVICIOS SA DE CV	NO SE EMITE EVALUACIÓN CON FUNDAMENTO EN EL ART. 36 LAASP
			DISTRIBUIDORA ANKAN KUALLAS DE CV	NO SE EMITE EVALUACIÓN CON FUNDAMENTO EN EL ART. 36 LAASP
			TECNOLOGIA INTEGRAL PERSONALIZABLE SA DE CV	NO SE EMITE EVALUACIÓN CON FUNDAMENTO EN EL ART. 36 LAASP
			MUEBLES LA FORMA DE JUAN ESCOBAR SA DE CV	NO SE EMITE EVALUACIÓN CON FUNDAMENTO EN EL ART. 36 LAASP
			IMPULSORA DE CONSULTORIA E INGENIERIA MEXICANA SA DE CV	NO SE EMITE EVALUACIÓN CON FUNDAMENTO EN EL ART. 36 LAASP
			GRUPO EMPRESARIAL TECNICA SA DE CV	NO SE EMITE EVALUACIÓN CON FUNDAMENTO EN EL ART. 36 LAASP
			BEGOMAR DE MEXICO S DE RL DE CV	NO SE EMITE EVALUACIÓN POR SOBREPASAR EL TECHO PRESUPUESTAL
			TECHO ROBLES DE MEXICO SA DE CV	NO SE EMITE EVALUACIÓN POR SOBREPASAR EL TECHO PRESUPUESTAL
			FRONCONIMA PROBIOTICOS SA DE CV	NO SE EMITE EVALUACIÓN POR SOBREPASAR EL TECHO PRESUPUESTAL
			SERPAP BIENES SA DE CV	CUMPLE
			D'ALISA SERVICIOS SA DE CV	CUMPLE
600	ZARAGOZA	JABONERA DE PIEDRA	CARLOS ARTURO GARCIA RIVERA	NO SE EMITE EVALUACIÓN CON FUNDAMENTO EN EL ART. 36 LAASP
			EDVAG CONCEPTOS COMERCIALES SA DE CV	NO SE EMITE EVALUACIÓN CON FUNDAMENTO EN EL ART. 36 LAASP
			TECHO ROBLES DE MEXICO SA DE CV	NO SE EMITE EVALUACIÓN CON FUNDAMENTO EN EL ART. 36 LAASP
			DISTRIBUIDORA ANKAN KUALLAS DE CV	NO SE EMITE EVALUACIÓN CON FUNDAMENTO EN EL ART. 36 LAASP

ACTA DE FALLO

LICITACIÓN PÚBLICA INTERNACIONAL ELECTRÓNICA BAJO COBERTURA DE TRATADOS DE LIBRE COMERCIO QUE CONTENGA CAPITULO DE COMPRAS GUBERNAMENTALES
NÚMERO DE IDENTIFICACIÓN EN COMPRANET: LA-S0-GYR-050GYR040-12-2024
PROGRAMA: MOBILIARIO MÉDICO Y DE LABORATORIO PARA HOSPITALES PRIORITARIOS*

PART.	DESTINO	DESCRIPCIÓN	LICITANTE	EVALUACIÓN TÉCNICA
691	ZARAGOZA	LAMPARA DE LUZ INTENSA	IOHESA BIENES Y SERVICIOS SA DE CV	NO SE EMITE EVALUACIÓN CON FUNDAMENTO EN EL ART. 36 LAASP
			EDVAG CONCEPTOS COMERCIALES SA DE CV	CUMPLE
			EDVAG CONCEPTOS COMERCIALES SA DE CV	CUMPLE
			CARLOS ARTURO GARCIA RIVERA	NO CUMPLEN
			DISTRIBUIDORA ANKAN KUALLAS DE CV	NO SE EMITE EVALUACIÓN CON FUNDAMENTO EN EL ART. 36 LAASP
			SERPAP BIENES SA DE CV	NO SE EMITE EVALUACIÓN CON FUNDAMENTO EN EL ART. 36 LAASP
			TECNOLOGIA INTEGRAL PERSONALIZABLE SA DE CV	NO SE EMITE EVALUACIÓN CON FUNDAMENTO EN EL ART. 36 LAASP
			IMPULSORA DE CONSULTORIA E INGENIERIA MEXICANA SA DE CV	NO SE EMITE EVALUACIÓN CON FUNDAMENTO EN EL ART. 36 LAASP
			SERPAP BIENES SA DE CV	CUMPLE
			MUEBLES LA FORMA DE JUAN ESCOBAR SA DE CV	CUMPLE
			EDVAG CONCEPTOS COMERCIALES SA DE CV	NO SE EMITE EVALUACIÓN CON FUNDAMENTO EN EL ART. 36 LAASP
			TECNOLOGIA INTEGRAL PERSONALIZABLE SA DE CV	NO SE EMITE EVALUACIÓN CON FUNDAMENTO EN EL ART. 36 LAASP
			IMPULSORA DE CONSULTORIA E INGENIERIA MEXICANA SA DE CV	NO SE EMITE EVALUACIÓN CON FUNDAMENTO EN EL ART. 36 LAASP
			TECHO ROBLES DE MEXICO SA DE CV	NO SE EMITE EVALUACIÓN POR SOBREPASAR EL TECHO PRESUPUESTAL
			DISTRIBUIDORA ANKAN KUALLAS DE CV	NO SE EMITE EVALUACIÓN POR SOBREPASAR EL TECHO PRESUPUESTAL
			MUEBLES LA FORMA DE JUAN ESCOBAR SA DE CV	CUMPLE
			DISTRIBUIDORA ANKAN KUALLAS DE CV	CUMPLE
			EDVAG CONCEPTOS COMERCIALES SA DE CV	NO SE EMITE EVALUACIÓN CON FUNDAMENTO EN EL ART. 36 LAASP
			TECNOLOGIA INTEGRAL PERSONALIZABLE SA DE CV	NO SE EMITE EVALUACIÓN POR SOBREPASAR EL TECHO PRESUPUESTAL
			IOHESA BIENES Y SERVICIOS SA DE CV	NO CUMPLEN
			MEXICANA SA DE CV	NO CUMPLEN

ANEXOS
DIVISIÓN DE CONTRATOS

ACTA DE FALLO

LICITACIÓN PÚBLICA INTERNACIONAL ELECTRÓNICA BAJO COBERTURA DE TRATADOS DE LIBRE COMERCIO QUE CONTENGA CAPÍTULO DE COMPRAS GUBERNAMENTALES
NÚMERO DE IDENTIFICACIÓN COMPRA: LA-50-CYR-050GVR0401-2-2024
PROGRAMA "MOBILIARIO MÉDICO Y DE LABORATORIO PARA HOSPITALES PRIORITARIOS"

PART.	DESTINO	DESCRIPCIÓN	LICITANTE	EVALUACIÓN TÉCNICA
708	ZARAGOZA	MESA PARA REHIDRATACIÓN	EDVAC CONCEPTOS COMERCIALES SA DE CV	NO SE EMITE EVALUACIÓN CON FUNDAMENTO EN EL ART. 36 LAASFP NO SE EMITE EVALUACIÓN CON FUNDAMENTO EN EL ART. 36 LAASFP NO SE EMITE EVALUACIÓN POR SOBREPASAR EL TECNO PRESUPUESTAL CUMPLE
709	ZARAGOZA	MENESTEUR	EDVAC CONCEPTOS COMERCIALES SA DE CV	NO SE EMITE EVALUACIÓN CON FUNDAMENTO EN EL ART. 36 LAASFP NO SE EMITE EVALUACIÓN CON FUNDAMENTO EN EL ART. 36 LAASFP NO SE EMITE EVALUACIÓN POR SOBREPASAR EL TECNO PRESUPUESTAL CUMPLE

156

2024 Felipe Garrillo PUERTO

Señalar, en caso de: Tel. 55 5349 4000, Fax 55 5349 4001, Correo Electrónico: f.garrillo@imss.gob.mx, www.imss.gob.mx

ACTA DE FALLO

LICITACIÓN PÚBLICA INTERNACIONAL ELECTRÓNICA BAJO COBERTURA DE TRATADOS DE LIBRE COMERCIO QUE CONTENGA CAPÍTULO DE COMPRAS GUBERNAMENTALES
NÚMERO DE IDENTIFICACIÓN COMPRA: LA-50-CYR-050GVR0401-2-2024
PROGRAMA "MOBILIARIO MÉDICO Y DE LABORATORIO PARA HOSPITALES PRIORITARIOS"

PART.	DESTINO	DESCRIPCIÓN	LICITANTE	EVALUACIÓN TÉCNICA
708	ZARAGOZA	MESA PARA EXPLORACIÓN PEDIÁTRICA	EDVAC CONCEPTOS COMERCIALES SA DE CV	NO SE EMITE EVALUACIÓN CON FUNDAMENTO EN EL ART. 36 LAASFP NO SE EMITE EVALUACIÓN CON FUNDAMENTO EN EL ART. 36 LAASFP NO SE EMITE EVALUACIÓN POR SOBREPASAR EL TECNO PRESUPUESTAL CUMPLE
709	ZARAGOZA	MESA PARA INSERCIÓN SURBURRUCO	EDVAC CONCEPTOS COMERCIALES SA DE CV	NO SE EMITE EVALUACIÓN CON FUNDAMENTO EN EL ART. 36 LAASFP NO SE EMITE EVALUACIÓN CON FUNDAMENTO EN EL ART. 36 LAASFP NO SE EMITE EVALUACIÓN POR SOBREPASAR EL TECNO PRESUPUESTAL CUMPLE

155

2024 Felipe Garrillo PUERTO

Señalar, en caso de: Tel. 55 5349 4000, Fax 55 5349 4001, Correo Electrónico: f.garrillo@imss.gob.mx, www.imss.gob.mx

ACTA DE FALLO

LICITACIÓN PÚBLICA INTERNACIONAL ELECTRÓNICA BAJO COBERTURA DE TRATADOS DE LIBRE COMERCIO QUE CONTIENGA CAPÍTULO DE COMPRAS GUBERNAMENTALES
NÚMERO DE IDENTIFICACIÓN EN COMPRANET: LA-S0-CYR-0500YR040-1522024
PROGRAMA "MOBILIARIO MÉDICO Y DE LABORATORIO PARA HOSPITALES PRIORITARIOS"

PART.	DESTINO	DESCRIPCIÓN	LICITANTE	EVALUACIÓN TÉCNICA
			BICOMAR DE MEXICO S. DE RL DE CV	NO SE EMITE EVALUACIÓN POR SOBREPASAR EL TÉCNO PRESUPUESTAL
			SERPHISER EQUIPOS SA DE CV	CUMPLE
			IDHESA BIENES Y SERVICIOS SA DE CV	NO CUMPLE EN
			TECNOLOGIA INTEGRAL PERSONALIZABLE SA DE CV	NO SE EMITE EVALUACIÓN CON FUNDAMENTO EN EL ART. 36 LAASP
			IMPULSORA DE CONSULTORIA E INGENIERIA MEXICANA SA DE CV	NO SE EMITE EVALUACIÓN CON FUNDAMENTO EN EL ART. 36 LAASP
			EDVAG CONCEPTOS COMERCIALES SA DE CV	NO SE EMITE EVALUACIÓN CON FUNDAMENTO EN EL ART. 36 LAASP
			PRIMITO DIAGNOSTICOS MEXICO SA DE CV	NO SE EMITE EVALUACIÓN CON FUNDAMENTO EN EL ART. 36 LAASP
			ZARLES MATEO GARCIA RIVERA	NO SE EMITE EVALUACIÓN CON FUNDAMENTO EN EL ART. 36 LAASP
714	ZARAGOZA	MESA PUNENTE	DISTRIBUIDORA INTERNACIONAL HOSPITALARIA SA DE CV	NO SE EMITE EVALUACIÓN CON FUNDAMENTO EN EL ART. 36 LAASP
			QUEBLES LA FORJA DE JUAN ESCOBAR SA DE CV	NO SE EMITE EVALUACIÓN CON SOBREPASAR EL TÉCNO PRESUPUESTAL
			TECNO HOBLES DE MEXICO SA DE CV	NO SE EMITE EVALUACIÓN POR SOBREPASAR EL TÉCNO PRESUPUESTAL
			EDVAG CONCEPTOS COMERCIALES SA DE CV	CUMPLE
			DISTRIBUIDORA AVIAN KUALI SAS DE CV	NO SE EMITE EVALUACIÓN POR SOBREPASAR EL TÉCNO PRESUPUESTAL
715	ZARAGOZA	MESA RIGIDA DE MADERA	TECNO HOBLES DE MEXICO SA DE CV	NO SE EMITE EVALUACIÓN POR SOBREPASAR EL TÉCNO PRESUPUESTAL
			EDVAG CONCEPTOS COMERCIALES SA DE CV	CUMPLE
			DISTRIBUIDORA AVIAN KUALI SAS DE CV	NO SE EMITE EVALUACIÓN POR SOBREPASAR EL TÉCNO PRESUPUESTAL
			TECNO HOBLES DE MEXICO SA DE CV	NO SE EMITE EVALUACIÓN CON FUNDAMENTO EN EL ART. 36 LAASP
			IDHESA BIENES Y SERVICIOS SA DE CV	NO SE EMITE EVALUACIÓN CON FUNDAMENTO EN EL ART. 36 LAASP
			EDVAG CONCEPTOS COMERCIALES SA DE CV	NO SE EMITE EVALUACIÓN CON FUNDAMENTO EN EL ART. 36 LAASP
			SERPHISER EQUIPOS SA DE CV	CUMPLE
			IDHESA BIENES Y SERVICIOS SA DE CV	NO CUMPLE EN
			TECNOLOGIA INTEGRAL PERSONALIZABLE SA DE CV	NO SE EMITE EVALUACIÓN CON FUNDAMENTO EN EL ART. 36 LAASP
			CARLOS ARTURO GARCIA RIVERA	NO SE EMITE EVALUACIÓN CON FUNDAMENTO EN EL ART. 36 LAASP
			EDVAG CONCEPTOS COMERCIALES SA DE CV	NO SE EMITE EVALUACIÓN CON FUNDAMENTO EN EL ART. 36 LAASP

157

2024 Felipe Carrillo PUERTO

158

2024 Felipe Carrillo PUERTO

ANEXOS
DIVISIÓN DE CONTRATOS

ACTA DE FALLO

LICITACIÓN PÚBLICA INTERNACIONAL ELECTRÓNICA BAJO COBERTURA DE TRATADOS DE LIBRE COMERCIO QUE CONTENGA CAPÍTULO DE COMPRAS GUBERNAMENTALES
NÚMERO DE IDENTIFICACIÓN EN COMPRANET: LA-50-CYR-0500YR040-T-2024
PROGRAMA "MOBILIARIO MÉDICO Y DE LABORATORIO PARA HOSPITALES PRIORITARIOS"

PAQUETE	DESTINO	DESCRIPCIÓN	LICITANTE	EVALUACIÓN TÉCNICA
775	ZARAGOZA	BIJON DE ACERO INOXIDABLE DE 25g ML	DISTRIBUIDORA INTERNACIONAL HOSPITALARIA SA DE CV IMPULSORIA DE CONSULTORIA E INGENIERIA MEXICANA SA DE CV INFRAESTRUCTURA HOSPITALARIA PROGRESA SA DE CV SERPROF BICOMED SA DE CV TECNO ROBLES DE MEXICO SA DE CV EDVAG CONCEPTOS COMERCIALES SA DE CV DISTRIBUIDORA AXKAN KUALI SAS DE CV ERGONOMIA PRODUCTIVIDADES SA DE CV IDHESA BIENES Y SERVICIOS SA DE CV INFRAESTRUCTURA HOSPITALARIA PROGRESA SA DE CV IMPULSORIA DE CONSULTORIA E INGENIERIA MEXICANA SA DE CV CARLOS ARTURO GARCIA DIVERA PROGRESA SA DE CV SERPROF BICOMED SA DE CV	NO SE EMITE EVALUACIÓN CON FUNDAMENTO EN EL ART. 36 LAASP NO SE EMITE EVALUACIÓN CON FUNDAMENTO EN EL ART. 36 LAASP CUMPLE CUMPLE NO SE EMITE EVALUACIÓN CON FUNDAMENTO EN EL ART. 36 LAASP NO SE EMITE EVALUACIÓN CON FUNDAMENTO EN EL ART. 36 LAASP NO SE EMITE EVALUACIÓN CON FUNDAMENTO EN EL ART. 36 LAASP NO SE EMITE EVALUACIÓN CON FUNDAMENTO EN EL ART. 36 LAASP NO SE EMITE EVALUACIÓN CON FUNDAMENTO EN EL ART. 36 LAASP NO SE EMITE EVALUACIÓN CON FUNDAMENTO EN EL ART. 36 LAASP NO SE EMITE EVALUACIÓN CON FUNDAMENTO EN EL ART. 36 LAASP NO SE EMITE EVALUACIÓN CON FUNDAMENTO EN EL ART. 36 LAASP CUMPLE CUMPLE NO SE EMITE EVALUACIÓN CON FUNDAMENTO EN EL ART. 36 LAASP NO SE EMITE EVALUACIÓN CON FUNDAMENTO EN EL ART. 36 LAASP NO SE EMITE EVALUACIÓN CON FUNDAMENTO EN EL ART. 36 LAASP NO SE EMITE EVALUACIÓN CON FUNDAMENTO EN EL ART. 36 LAASP NO SE EMITE EVALUACIÓN CON FUNDAMENTO EN EL ART. 36 LAASP CUMPLE CUMPLE
777	ZARAGOZA	PISTON DE ACERO INOXIDABLE DE 50g ML	TECNO ROBLES DE MEXICO SA DE CV EDVAG CONCEPTOS COMERCIALES SA DE CV DISTRIBUIDORA AXKAN KUALI SAS DE CV ERGONOMIA PRODUCTIVIDADES SA DE CV IMPULSORIA DE CONSULTORIA E INGENIERIA MEXICANA SA DE CV INFRAESTRUCTURA HOSPITALARIA PROGRESA SA DE CV SERPROF BICOMED SA DE CV	NO SE EMITE EVALUACIÓN CON FUNDAMENTO EN EL ART. 36 LAASP NO SE EMITE EVALUACIÓN CON FUNDAMENTO EN EL ART. 36 LAASP NO SE EMITE EVALUACIÓN CON FUNDAMENTO EN EL ART. 36 LAASP NO SE EMITE EVALUACIÓN CON FUNDAMENTO EN EL ART. 36 LAASP NO SE EMITE EVALUACIÓN CON FUNDAMENTO EN EL ART. 36 LAASP NO SE EMITE EVALUACIÓN CON FUNDAMENTO EN EL ART. 36 LAASP NO SE EMITE EVALUACIÓN CON FUNDAMENTO EN EL ART. 36 LAASP CUMPLE CUMPLE

159

Durango 2da. Etapa, Col. Nueva Piedad, Alameda Guadalupe, C. P. 40100, Ciudad de México
Tel. 55 5786 2100, 5786 1001
www.mexico.gob.mx



ACTA DE FALLO

LICITACIÓN PÚBLICA INTERNACIONAL ELECTRÓNICA BAJO COBERTURA DE TRATADOS DE LIBRE COMERCIO QUE CONTENGA CAPÍTULO DE COMPRAS GUBERNAMENTALES
NÚMERO DE IDENTIFICACIÓN EN COMPRANET: LA-50-CYR-0500YR040-T-2024
PROGRAMA "MOBILIARIO MÉDICO Y DE LABORATORIO PARA HOSPITALES PRIORITARIOS"

PAQUETE	DESTINO	DESCRIPCIÓN	LICITANTE	EVALUACIÓN TÉCNICA
776	ZARAGOZA	SILLA DE RUEDAS CON DESCOMPAÑES	IDHESA BIENES Y SERVICIOS SA DE CV TECNO ROBLES DE MEXICO SA DE CV SERPROF BICOMED SA DE CV EDVAG CONCEPTOS COMERCIALES SA DE CV ERGONOMIA PRODUCTIVIDADES SA DE CV SERPROF BICOMED SA DE CV	NO CUMPLEN NO CUMPLEN CUMPLE NO SE EMITE EVALUACIÓN CON FUNDAMENTO EN EL ART. 36 LAASP NO SE EMITE EVALUACIÓN CON FUNDAMENTO EN EL ART. 36 LAASP CUMPLE
778	ZARAGOZA	VASO PARA MEDICAMENTOS DE 30 CM CUBICOS	TECNO ROBLES DE MEXICO SA DE CV IMPULSORIA DE CONSULTORIA E INGENIERIA MEXICANA SA DE CV DISTRIBUIDORA AXKAN KUALI SAS DE CV EDVAG CONCEPTOS COMERCIALES SA DE CV INFRAESTRUCTURA HOSPITALARIA PROGRESA SA DE CV DISTRIBUIDORA AXKAN KUALI SAS DE CV	NO SE EMITE EVALUACIÓN CON FUNDAMENTO EN EL ART. 36 LAASP NO SE EMITE EVALUACIÓN CON FUNDAMENTO EN EL ART. 36 LAASP NO SE EMITE EVALUACIÓN CON FUNDAMENTO EN EL ART. 36 LAASP NO SE EMITE EVALUACIÓN CON FUNDAMENTO EN EL ART. 36 LAASP CUMPLE CUMPLE
779	ZARAGOZA	VASO PARA MEDICAMENTOS DE 140 CM CUBICOS	INFRAESTRUCTURA HOSPITALARIA PROGRESA SA DE CV DISTRIBUIDORA AXKAN KUALI SAS DE CV	NO SE EMITE EVALUACIÓN CON FUNDAMENTO EN EL ART. 36 LAASP CUMPLE
779	ZARAGOZA	VASO CON TAPA DE UN LITRO	INFRAESTRUCTURA HOSPITALARIA PROGRESA SA DE CV EDVAG CONCEPTOS COMERCIALES SA DE CV DISTRIBUIDORA AXKAN KUALI SAS DE CV	NO SE EMITE EVALUACIÓN CON FUNDAMENTO EN EL ART. 36 LAASP CUMPLE CUMPLE
777	ZARAGOZA	BARQUETA DE ALTURA	SERPROF BICOMED SA DE CV TECNO ROBLES DE MEXICO SA DE CV IMPULSORIA DE CONSULTORIA E INGENIERIA MEXICANA SA DE CV EDVAG CONCEPTOS COMERCIALES SA DE CV DISTRIBUIDORA AXKAN KUALI SAS DE CV TECNO FORN INTERNACIONAL PERSONALIZABLE SA DE CV	NO CUMPLEN NO SE EMITE EVALUACIÓN CON FUNDAMENTO EN EL ART. 36 LAASP NO SE EMITE EVALUACIÓN CON FUNDAMENTO EN EL ART. 36 LAASP NO SE EMITE EVALUACIÓN CON FUNDAMENTO EN EL ART. 36 LAASP NO SE EMITE EVALUACIÓN CON FUNDAMENTO EN EL ART. 36 LAASP NO SE EMITE EVALUACIÓN CON FUNDAMENTO EN EL ART. 36 LAASP NO SE EMITE EVALUACIÓN CON FUNDAMENTO EN EL ART. 36 LAASP

160

Durango 2da. Etapa, Col. Nueva Piedad, Alameda Guadalupe, C. P. 40100, Ciudad de México
Tel. 55 5786 2100, 5786 1001
www.mexico.gob.mx



ACTA DE FALLO

LICITACIÓN PÚBLICA INTERNACIONAL ELECTRÓNICA BAJO COBERTURA DE TRATADOS DE LIBRE COMERCIO QUE CONTENGA CAPITULO DE COMPRAS GUBERNAMENTALES
NÚMERO DE IDENTIFICACION EN COMPANET: LA-50-CVH-0502V00407-2024

PROGRAMA "MOBILIARIO MÉDICO Y DE LABORATORIO PARA HOSPITALES PRIORITARIOS"

PART	DESTINO	DESCRIPCIÓN	LICITANTE	EVALUACIÓN TÉCNICA
729	ZARAGOZA	CAMPANA DE EXTRACCIÓN BOMBADEO	EDVAG CONCEPTOS COMERCIALES SA DE CV	NO CUMPLE
730	ZARAGOZA	GABINETE DE LABORATORIO	EDVAG CONCEPTOS COMERCIALES SA DE CV	NO CUMPLE
733	ZARAGOZA	ALMACENAMIENTO DE RADIO ISÓTOPOS	EDVAG CONCEPTOS COMERCIALES SA DE CV	CUMPLE
734	ZARAGOZA	MESA BAJA DE 90 CM CON CHUBASCADOR ACERO INOXIDABLE	EDVAG CONCEPTOS COMERCIALES SA DE CV	CUMPLE
735	ZARAGOZA	MESA ALTA DE 120 CM CON RESPALDO	EDVAG CONCEPTOS COMERCIALES SA DE CV	NO SE EMITE EVALUACIÓN POR FUNDAMENTO EN EL ART. 36 LAMASP
736	ZARAGOZA	CARRILLO PARA CULACIONES EN LABS	DISTRIBUIDORA AXKAN KUAI SAS DE CV	NO SE EMITE EVALUACIÓN POR FUNDAMENTO EN EL ART. 36 LAMASP
738	ZARAGOZA	CARRILLO PARA PAPA SUJICA CON TAPAY APERTURA DE PEDAL	ERPROF BIOMED SA DE CV	CUMPLE
739	ZARAGOZA	SILLON DE EXTRACCIÓN	ERPROF BIOMED SA DE CV	CUMPLE
740	ZARAGOZA	VESTIDOR CON ANTIHUMOS PARA CONSULTORIO	ERPROF BIOMED SA DE CV	CUMPLE
741	ZARAGOZA	MESA ALTA DE 90 CM CON RESPALDO, CAJON Y PUERTAS ABATIBLES	EDVAG CONCEPTOS COMERCIALES SA DE CV	NO SE EMITE EVALUACIÓN POR FUNDAMENTO EN EL ART. 36 LAMASP

ACTA DE FALLO

LICITACIÓN PÚBLICA INTERNACIONAL ELECTRÓNICA BAJO COBERTURA DE TRATADOS DE LIBRE COMERCIO QUE CONTENGA CAPITULO DE COMPRAS GUBERNAMENTALES
NÚMERO DE IDENTIFICACION EN COMPANET: LA-50-CVH-0502V00407-2024

PROGRAMA "MOBILIARIO MÉDICO Y DE LABORATORIO PARA HOSPITALES PRIORITARIOS"

PART	DESTINO	DESCRIPCIÓN	LICITANTE	EVALUACIÓN TÉCNICA
742	ZARAGOZA	MESA ALTA DE 180 CM DE TRABAJO PARA 2 USUARIOS CON RESPALDO	ERPROF BIOMED SA DE CV	NO SE EMITE EVALUACIÓN POR FUNDAMENTO EN EL ART. 36 LAMASP
744	ZARAGOZA	MESA ALTA DE 120 CM SIN RESPALDO Y 8 CAJONES	ERPROF BIOMED SA DE CV	NO SE EMITE EVALUACIÓN POR FUNDAMENTO EN EL ART. 36 LAMASP
745	ZARAGOZA	MESA ALTA DE 90 CM CON PUERTAS ABATIBLES	EDVAG CONCEPTOS COMERCIALES SA DE CV	NO SE EMITE EVALUACIÓN POR FUNDAMENTO EN EL ART. 36 LAMASP

ACTA DE FALLO

LICITACIÓN PÚBLICA INTERNACIONAL ELECTRÓNICA BAJO COBERTURA DE TRATADOS DE LIBRE COMERCIO QUE CONTENGA CAPÍTULO DE COMPRAS GUBERNAMENTALES
 NÚMERO DE IDENTIFICACIÓN EN COMPRANET: LA-50-GYR-0506YR0401-2-2024
 PROGRAMA "MOBILIARIO MÉDICO Y DE LABORATORIO PARA HOSPITALES PRIORITARIOS"

PART.	DESTINO	DESCRIPCIÓN	LICITANTE	EVALUACIÓN TÉCNICA
146	ZARAGOZA	MESA ALTA DE 180 CM. CARONES SI ALFOMBRAS Y PUERTAS ABATIBLES.	SERPIONE CONCEPTOS COMERCIALES SA DE CV	CUMPLE
147	ZARAGOZA	MESA ALTA DE 180 CM SIN RESPALDO, ESCANER CENTRALES Y PUERTAS ABATIBLES.	EDVAG CONCEPTOS COMERCIALES SA DE CV	CUMPLE

En el documento denominado "RESULTADO DE REVISIÓN TÉCNICA A PROPUUESTAS DOCUMENTALES PRESENTADAS PARA EL PROCEDIMIENTO LA-50-GYR-0506YR0401-2-2024", se señala el nombre de los proveedores públicos que la elaboraron, Lic: Ricardo Ulises Pérez Delgado, Titular de la División de Evaluación y Análisis Financiero y el Avq. Juan Antonio Padilla Salazar, Responsable de Proyecto; lo anterior de conformidad con los artículos 36 de la Ley, 2 fracción III del Reglamento, numerales 4.39, primer párrafo de las POBALINES y 4.2.1.16 del Manual, como Área Técnica, verificando que las propuestas cumplan con todos los requisitos señalados en el Anexo Único Anexo Técnico; Anexo Dos: Términos y Condiciones y de acuerdo con el criterio de evaluación Binaria establecidas en la Convocatoria, fundando y motivando las acciones para aceptar o desachar las propuestas lo que queda de manifiesto en el ANEXO II, y que se tiene por reproducido en este apartado como sí a la letra se inserta:

Con base en la evaluación realizada por la División de Evaluación y Análisis Financiero cédula Técnica, se concluye que, en virtud de que cumplen con los requisitos indispensables, resultan solventes técnicamente las propuestas de los siguientes licitantes:

NOMBRE O RAZÓN SOCIAL DEL LICITANTE	PARTIDAS
1. AH CORPORATIVO MEDICO DE MEXICO, SA DE CV.	119 249 359 763 865 673
2. DALISA SERVICES SA DE CV	117 112 113 124 125 126 127 128 130 132 134 135 136
3. DISTRIBUIDORA ANKAN RUJAI SAS DE CV	137 149 158 161 172 188 191

165
 Dirección: Blvd. de los Ríos, No. 200, Col. Jardines de la Fuente, San Juan, P.R. 00909
 Teléfono: (787) 265-1234
 www.dalisa.com

2024
 Felipe Carrillo
 PUERTO

ACTA DE FALLO

LICITACIÓN PÚBLICA INTERNACIONAL ELECTRÓNICA BAJO COBERTURA DE TRATADOS DE LIBRE COMERCIO QUE CONTENGA CAPÍTULO DE COMPRAS GUBERNAMENTALES
 NÚMERO DE IDENTIFICACIÓN EN COMPRANET: LA-50-GYR-0506YR0401-2-2024
 PROGRAMA "MOBILIARIO MÉDICO Y DE LABORATORIO PARA HOSPITALES PRIORITARIOS"

NOMBRE O RAZÓN SOCIAL DEL LICITANTE	PARTIDAS
196 204 212 217 218 227 223	
327 332 342 343 346 350 352	
353 354 357 358 368 370 390	
407 410 419 426 432 436 457	
460 464 467 468 471 472 474	
470 473 476 477	
7 3 4 5 7 14 15	
16 20 22 24 33 36 38 39	
41 44 44 53 70 75 83 85	
86 90 95 96 101 107 110	
111 113 115 116 122 123 124	
126 130 132 134 141 144 146	
149 152 160 174 176 179 181	
182 186 189 191 192 196 198	
199 204 205 207 212 218 221	
222 223 224 226 233 234 237	
239 241 243 251 254 256 259	
262 270 271 286 289 292 296	
299 301 302 307 312 313 318	
324 325 330 331 332 334 341	
342 344 345 346 348 350 352	
357 358 364 368 371 373 376	
379 381 383 393 396 400 401	
408 410 411 415 418 420 421	
425 426 430 431 432 435 437	
438 439 441 446 447 448 451	
452 454 456 458 464 467 471	
474 484 485 498 500 503 506	
510 513 515 516 520 523 524	
526 528 529 534 540 544 546	
546 547 554 555 558 559	

4. EDVAG CONCEPTOS COMERCIALES SA DE CV

166
 Dirección: Blvd. de los Ríos, No. 200, Col. Jardines de la Fuente, San Juan, P.R. 00909
 Teléfono: (787) 265-1234
 www.dalisa.com

2024
 Felipe Carrillo
 PUERTO

ANEXOS
 DIVISIÓN DE CONTRATOS

ACTA DE FALLO

LICITACIÓN PÚBLICA INTERNACIONAL ELECTRÓNICA BAJO COBERTURA DE TRATADOS DE LIBRE COMERCIO QUE CONTENGA CAPITULO DE COMPRAS GUBERNAMENTALES
 NÚMERO DE IDENTIFICACIÓN EN COMPRANET LA 50-CYR-050CYR040-T-2024
 PROGRAMA "MOBILIARIO MÉDICO Y DE LABORATORIO PARA HOSPITALES PRIORITARIOS"

NOMBRE O RAZÓN SOCIAL DEL LICITANTE	PARTIDAS										
	562	564	567	571	574	574	581	582	588	593	599
5. ERGONOMIA PRODUCTIVIDAD SA DE CV	582	564	567	571	574	574	581	582	588	593	599
	588	598	598	600	600	605	609	624	624	635	642
	612	614	615	619	619	620	620	624	638	642	642
	625	628	629	633	636	638	642	642	644	645	647
	648	648	648	648	648	648	648	648	648	648	648
	658	659	660	662	664	665	665	665	665	665	665
	675	677	683	688	691	692	700	700	706	706	706
	708	711	713	714	721	723	724	724	724	724	724
	728	728	733	735	735	735	740	740	740	740	740
	745	746	747								
	77	80	104	126	215	223	234	234	234	234	234
	235	239	245	283	321	423	440	440	440	440	440
447	448	450	460	507	537	558	558	558	558	558	
558	559	535	744								
34	46	73	84	181	190	264	264	264	264	264	
281	300	409	471	478	508	514	514	514	514	514	
618											
33	43	44	45	47	49	50	50	50	50	50	
78	79	81	82	93	97	98	98	98	98	98	
141	151	152	153	153	157	158	158	158	158	158	
184	185	187	188	189	193	194	194	194	194	194	
251	261	262	263	265	267	268	268	268	268	268	
294	295	298	299	303	304	301	301	301	301	301	
365	370	371	372	374	375	377	377	377	377	377	
403	404	406	407	408	412	413	413	413	413	413	
467	478	478	479	481	482	508	508	508	508	508	
609	511	512	513	517	518	567	567	567	567	567	
570	576	577	579	581	582	607	607	607	607	607	
609	610	611	612	616	617	675	675	675	675	675	
678	682	683	684	684	684	684	684	684	684	684	

ACTA DE FALLO

LICITACIÓN PÚBLICA INTERNACIONAL ELECTRÓNICA BAJO COBERTURA DE TRATADOS DE LIBRE COMERCIO QUE CONTENGA CAPITULO DE COMPRAS GUBERNAMENTALES
 NÚMERO DE IDENTIFICACIÓN EN COMPRANET LA 50-CYR-050CYR040-T-2024
 PROGRAMA "MOBILIARIO MÉDICO Y DE LABORATORIO PARA HOSPITALES PRIORITARIOS"

NOMBRE O RAZÓN SOCIAL DEL LICITANTE	PARTIDAS										
	716	717	720	721	725	726					
8. INVITRO DIAGNOSTICOS-MEXICO SA DE CV	716	717	720	721	725	726					
	31										
	6	27	28	77	102	114					
	158	183	213	225	246	247					
	319	333	355	356	402	427					
	461	462	507	535	563	564					
	630	646	669	670	715	741					
	470										
	3	4	5	17	34	66					
	76	86	90	102	103	127					
	172	174	182	199	213	214					
	235	236	256	280	281	284					
302	307	319	320	344	345						
388	390	393	400	401	415						
420	437	438	439	450	451						
494	496	498	505	506	516						
535	536	536	546	557	571						
596	598	609	620	630	634						
638	659	662	702	704	715						
714	741										
1	32	35	37	38	40						
45	46	48	52	64	67						
69	70	71	72	74	78						
80	81	84	87	88	96						
103	104	105	106	109	110						
145	147	148	150	153	154						
170	173	175	176	177	180						
184	185	186	187	190	193						
196	207	214	215	216	217						
250	253	255	257	268	280						
285	286	289	290	293	296						

ACTA DE FALLO

LICITACIÓN PÚBLICA INTERNACIONAL ELECTRÓNICA BAJO COBERTURA DE TRATADOS DE LIBRE COMERCIO QUE CONTENGA CAPÍTULO DE COMPRAS GUBERNAMENTALES
NÚMERO DE IDENTIFICACIÓN EN COMPANET LA-50-CYR-050CYR0401-2-2024
PROGRAMA "MOBILIARIO MÉDICO Y DE LABORATORIO PARA HOSPITALES PRIORITARIOS"

NOMBRE O RAZÓN SOCIAL DEL LICITANTE	PARTIDAS
1. TECNOLOGÍA INTEGRAL PERSONALIZABLE SA DE CV	287 288 290 294 295 296 297
	300 303 304 305 313 320 321
	322 323 328 360 363 368 369
	369 372 373 374 378 389 392
	394 395 396 397 398 403 404
	405 406 409 412 413 414 421
	428 429 430 431 435 466 469
	470 472 473 475 477 478 480
	483 484 487 488 500 501 502
	504 508 509 510 511 514 517
	518 519 528 538 537 538 539
	543 566 568 570 572 573 575
	577 578 580 583 594 597 599
	600 601 602 604 607 608 609
	610 613 616 617 618 625 634
635 636 647 674 673 680 681	
684 685 690 702 705 707 708	
709 710 712 715 717 718 719	
722 725 728 727 735 743 744	
745 746	
27 46 49 72 745 866	
157 170 180 220 246 255 258	
286 287 288 290 305 328 333	
343 365 367 369 375 435 461	
480 491 502 543 573 578 580	
602 641 646 657 673 680 681	
687	

Asimismo, se concluyó que no cumplen satisfactoriamente con los requisitos solicitados en la convocatoria y por lo tanto se desechan técnicamente las siguientes partidas:

ACTA DE FALLO

LICITACIÓN PÚBLICA INTERNACIONAL ELECTRÓNICA BAJO COBERTURA DE TRATADOS DE LIBRE COMERCIO QUE CONTENGA CAPÍTULO DE COMPRAS GUBERNAMENTALES
NÚMERO DE IDENTIFICACIÓN EN COMPANET LA-50-CYR-050CYR0401-2-2024
PROGRAMA "MOBILIARIO MÉDICO Y DE LABORATORIO PARA HOSPITALES PRIORITARIOS"

NOMBRE O RAZÓN SOCIAL DEL LICITANTE	PARTIDAS
1. AH CORPORATIVO MÉDICO DE MEXICO SA DE CV	32 39 67 71 140 147 156 173 177 250 257 285 287 360 366
	379 392 398 465 472 497 501 566 572 587 601 674 679 687 705
	709
	105 106 216 321 323 538 539
	28 30 36 40 41 42 50 85 95 120 144 148 150 178 208
2. BECOMAR DE MEXICO S DE RL DE CV	247 254 259 260 268 301 312 358 364 420 463 464 473 474 475
	482 528 574 614 624 672 735
3. IMPULSORA DE CONSULTORIA E INGENIERIA MEXICANA SA DE CV	287
	24 37 43 47 85 89 114 139 143 151 154 155 233 243 261
4. INFRAESTRUCTURA HOSPITALARIA PROEMSA SA DE CV	246 459 476 479 515 519 562 576 578 579 595 666 673 677 682
	685 686 719 722 723 743

Propuestas no evaluadas:

NOMBRE O RAZÓN SOCIAL DEL LICITANTE	PARTIDA
1. AH CORPORATIVO MÉDICO DE MEXICO SA DE CV	48 266 480 500
	102 104 172 137 145 155 157 159
	173 177 215 215 215 215 215 215
	265 267 269 263 267 310 321 341
	345 345 376 376 377 378 379 380
	482 484 487 501 501 501 501 501
	575 581 583 587 601 601 601 601
	655 665 668 686 688 690 765 765
	741 744 745 746
	137 140 143 165 165 165 165 173
	183 184 213 215 215 215 215 215
	353 360 363 365 377 392 395 401
	403 435 438 447 459 473 473 473
	763 769 775 776 776 776 776 776
	1 3 4 21 21 21 21 21
35 37 39 40 43 45 47 47 47	
49 50 57 71 72 72 72 72	
79 85 86 87 88 89 89 89	
95 101 102 106 106 106 106 106	
102 111 112 122 123 123 123 123	
156 157 158 159 159 159 159 159	
168 181 181 181 181 181 181 181	

Dirección de Adquisición de Bienes y Contratación de Servicios
 Coordinación Técnica de Adquisición de Bienes e Inversión Activa
 División de Equipos y Mobiliario Médico

ANEXOS
DIVISIÓN DE CONTRATOS

ACTA DE FALLO

LICITACIÓN PÚBLICA INTERNACIONAL ELECTRÓNICA BAJO COBERTURA DE TRATADOS DE LIBRE COMERCIO QUE CONTIENGA CAPÍTULO DE COMPRAS GUBERNAMENTALES
NÚMERO DE IDENTIFICACIÓN EN COMPRANET LA 50-CYR-050CVR040-I-2-2024

PROGRAMA "MOBILIARIO MÉDICO Y DE LABORATORIO PARA HOSPITALES PRIORITARIOS"

NÚMERO RAZÓN SOCIAL DEL LICITANTE

1. **INFRAESTRUCTURA HOSPITALARIA P R O G R A M A S A DE CV**

2. **NUMEROS LA FORMIA DE JUAN ESCOBAR SA DE CV**

3. **TECNO COMERCIAL PARTUSA DE CV**

PARTIDA		
506	507	508
606	607	608
609	610	611
612	613	614
615	616	617
618	619	620
621	622	623
624	625	626
627	628	629
630	631	632
633	634	635
636	637	638
639	640	641
642	643	644
645	646	647
648	649	650
651	652	653
654	655	656
657	658	659
660	661	662
663	664	665
666	667	668
669	670	671
672	673	674
675	676	677
678	679	680
681	682	683
684	685	686
687	688	689
690	691	692
693	694	695
696	697	698
699	700	701
702	703	704
705	706	707
708	709	710
711	712	713
714	715	716
717	718	719
720	721	722
723	724	725
726	727	728
729	730	731
732	733	734
735	736	737
738	739	740
741	742	743
744	745	746
747	748	749
750	751	752
753	754	755
756	757	758
759	760	761
762	763	764
765	766	767
768	769	770
771	772	773
774	775	776
777	778	779
780	781	782
783	784	785
786	787	788
789	790	791
792	793	794
795	796	797
798	799	800

4. **NUMEROS LA FORMIA DE JUAN ESCOBAR SA DE CV**

5. **TECNO COMERCIAL PARTUSA DE CV**

ACTA DE FALLO

LICITACIÓN PÚBLICA INTERNACIONAL ELECTRÓNICA BAJO COBERTURA DE TRATADOS DE LIBRE COMERCIO QUE CONTIENGA CAPÍTULO DE COMPRAS GUBERNAMENTALES
NÚMERO DE IDENTIFICACIÓN EN COMPRANET LA 50-CYR-050CVR040-I-2-2024

PROGRAMA "MOBILIARIO MÉDICO Y DE LABORATORIO PARA HOSPITALES PRIORITARIOS"

NÚMERO RAZÓN SOCIAL DEL LICITANTE

4. **NUMEROS LA FORMIA DE JUAN ESCOBAR SA DE CV**

5. **GRUPO EMPRESARIAL TECHICARE SA DE CV**

6. **IMPULSORA DE CONSULTORIA C INGENIERIA MEXICANA SA DE CV**

PARTIDA		
177	178	179
180	181	182
183	184	185
186	187	188
189	190	191
192	193	194
195	196	197
198	199	200
201	202	203
204	205	206
207	208	209
210	211	212
213	214	215
216	217	218
219	220	221
222	223	224
225	226	227
228	229	230
231	232	233
234	235	236
237	238	239
240	241	242
243	244	245
246	247	248
249	250	251
252	253	254
255	256	257
258	259	260
261	262	263
264	265	266
267	268	269
270	271	272
273	274	275
276	277	278
279	280	281
282	283	284
285	286	287
288	289	290
291	292	293
294	295	296
297	298	299
300	301	302
303	304	305
306	307	308
309	310	311
312	313	314
315	316	317
318	319	320
321	322	323
324	325	326
327	328	329
330	331	332
333	334	335
336	337	338
339	340	341
342	343	344
345	346	347
348	349	350
351	352	353
354	355	356
357	358	359
360	361	362
363	364	365
366	367	368
369	370	371
372	373	374
375	376	377
378	379	380
381	382	383
384	385	386
387	388	389
390	391	392
393	394	395
396	397	398
399	400	401
402	403	404
405	406	407
408	409	410
411	412	413
414	415	416
417	418	419
420	421	422
423	424	425
426	427	428
429	430	431
432	433	434
435	436	437
438	439	440
441	442	443
444	445	446
447	448	449
450	451	452
453	454	455
456	457	458
459	460	461
462	463	464
465	466	467
468	469	470
471	472	473
474	475	476
477	478	479
480	481	482
483	484	485
486	487	488
489	490	491
492	493	494
495	496	497
498	499	500
501	502	503
504	505	506
507	508	509
510	511	512
513	514	515
516	517	518
519	520	521
522	523	524
525	526	527
528	529	530
531	532	533
534	535	536
537	538	539
540	541	542
543	544	545
546	547	548
549	550	551
552	553	554
555	556	557
558	559	560
561	562	563
564	565	566
567	568	569
570	571	572
573	574	575
576	577	578
579	580	581
582	583	584
585	586	587
588	589	590
591	592	593
594	595	596
597	598	599
600	601	602
603	604	605
606	607	608
609	610	611
612	613	614
615	616	617
618	619	620
621	622	623
624	625	626
627	628	629
630	631	632
633	634	635
636	637	638
639	640	641
642	643	644
645	646	647
648	649	650
651	652	653
654	655	656
657	658	659
660	661	662
663	664	665
666	667	668
669	670	671
672	673	674
675	676	677
678	679	680
681	682	683
684	685	686
687	688	689
690	691	692
693	694	695
696	697	698
699	700	701
702	703	704
705	706	707
708	709	710
711	712	713
714	715	716
717	718	719
720	721	722
723	724	725
726	727	728
729	730	731
732	733	734
735	736	737
738	739	740
741	742	743
744	745	746
747	748	749
750	751	752
753	754	755
756	757	758
759	760	761
762	763	764
765	766	767
768	769	770
771	772	773
774	775	776
777	778	779
780	781	782
783	784	785
786	787	788
789	790	791
792	793	794
795	796	797
798	799	800

4. **NUMEROS LA FORMIA DE JUAN ESCOBAR SA DE CV**

5. **GRUPO EMPRESARIAL TECHICARE SA DE CV**

6. **IMPULSORA DE CONSULTORIA C INGENIERIA MEXICANA SA DE CV**

ACTA DE FALLO

LICITACIÓN PÚBLICA INTERNACIONAL ELECTRÓNICA BAJO COBERTURA DE TRATADOS DE LIBRE COMERCIO QUE CONTIENGA CAPÍTULO DE COMPRAS GUBERNAMENTALES
NÚMERO DE IDENTIFICACIÓN EN COMPRANET LA 50-CYR-050CVR040-I-2-2024

PROGRAMA "MOBILIARIO MÉDICO Y DE LABORATORIO PARA HOSPITALES PRIORITARIOS"

NÚMERO RAZÓN SOCIAL DEL LICITANTE

4. **NUMEROS LA FORMIA DE JUAN ESCOBAR SA DE CV**

5. **GRUPO EMPRESARIAL TECHICARE SA DE CV**

6. **IMPULSORA DE CONSULTORIA C INGENIERIA MEXICANA SA DE CV**

PARTIDA		
177	178	179
180	181	182
183	184	185
186	187	188
189	190	191
192	193	194
195	196	197
198	199	200
201	202	203
204	205	206
207	208	209
210	211	212
213	214	215
216	217	218
219	220	221
222	223	224
225	226	227
228	229	230
231	232	233
234	235	236
237	238	239
240	241	242
243	244	245
246	247	248
249	250	251
252	253	254
255	256	257
258	259	260
261	262	263
264	265	266
267	268	269
270	271	272
273	274	275
276	277	278
279	280	281
282	283	284
285	286	287
288	289	290
291	292	293
294	295	296
297	298	299
300	301	302
303	304	305
306	307	308
309	310	311
312	313	314
315	316	317
318	319	320
321	322	323
324	325	326
327	328	329
330	331	332
333	334	335
336	337	338
339	340	341
342	343	344
345	346	347
348	349	350
351	352	353
354	355	356
357	358	359
360	361	362
363	364	365
366	367	368
369	370	371
372	373	374
375	376	377
378	379	380
381	382	383
384	385	386
387	388	389
390	391	392
393	394	395
396	397	398
399	400	401
402	403	404
405	406	407
408	409	410
411	412	413
414	415	416
417	418	419
420	421	422
423	424	425
426	427	428
429	430	431
432	433	434
435	436	437
438	439	440
441	442	443
444	445	446
447	448	449
450		

ACTA DE FALLO

LI licitación PÚBLICA INTERNACIONAL ELECTRÓNICA BAJO COBERTURA DE TRATADOS DE LIBRE COMERCIO QUE CONTENGA CAPITULO DE COMPRAS GUBERNAMENTALES
NÚMERO DE IDENTIFICACIÓN EN COMPRANET: LA-50-CYR-0500YR04017-22074
PROGRAMA "MOBILIARIO MÉDICO Y DE LABORATORIO PARA HOSPITALES PRIORITARIOS"

NOMBRE DEL SOCIAL DEL LICITANTE	PARTIDO			
	719	724	725	726
	727	74	744	

La Evaluación Técnica se realizó bajo la más estricta responsabilidad del área técnica.

A. EVALUACIÓN DE LA PROPUESTA ECONÓMICA

Se procedió a realizar la evaluación de las propuestas económicas de los licitantes, que cumplieron con los requisitos legales y administrativos y resolución solventes, técnicamente, de conformidad con el apartado 4. Requisitos que los Licitantes deberán cumplir, numeral 4.3 Proposición Económica.

Para que la propuesta fuera aceptada, debió cumplir en su totalidad con los aspectos económicos solicitados en el Formulario Técnico. Proponente Económica, considerando el resultado de la junta de aclaraciones.

Se verificó que las propuestas económicas de los licitantes cumplieron con los requisitos establecidos en la Convocatoria, analizando las operaciones aritméticas y truncando los precios unitarios a dos decimales, adicionalmente.

De dicho análisis se detectaron errores aritméticos al realizar las operaciones matemáticas, por lo que se realizó la corrección, sin que ello implique la modificación del precio unitario ofertado, en términos del artículo 35 del Reglamento de la Ley, mismas que se señalan a continuación:

LICITANTE: SERPROF BIOMED SA DE CV.

PART.	DESTINO	DESCRIPCIÓN	CANT.	PRECIO UNITARIO S/IVA	DICE IMPORTE TOTAL OFERTADO S/IVA	DEBE DECIR IMPORTE TOTAL OFERTADO S/IVA
32	BAJA CALIFORNIA	BANCO MOVIDARIO DE ACERO INOXIDABLE	133	1148.67	152,506.67	157,307.11
35	BAJA CALIFORNIA	BASCULA CON ESTADIMETRO.	57	5,691.33	324,520.00	374,519.91
37	BAJA CALIFORNIA	BURO.	199	1,053.33	209,613.33	209,612.67
39	BAJA CALIFORNIA	CARRIO PARA CURACIONES	4	4,935.33	19,735.33	19,733.33
40	BAJA CALIFORNIA	CARRIO PARA MEDICAMENTOS.	21	4,503.33	103,600.00	101,599.83
42	BAJA CALIFORNIA	CARRIO PORTAEXPRENTES	14	8,266.67	115,733.33	115,733.34

Comando en Jefe, Cd. Felipe Carrillo Puerto, Comandante, C. A. Carrillo Puerto, www.licitacion.gob.mx



2024 Felipe Carrillo Puerto

ACTA DE FALLO

LI licitación PÚBLICA INTERNACIONAL ELECTRÓNICA BAJO COBERTURA DE TRATADOS DE LIBRE COMERCIO QUE CONTENGA CAPITULO DE COMPRAS GUBERNAMENTALES
NÚMERO DE IDENTIFICACIÓN EN COMPRANET: LA-50-CYR-0500YR04017-22024
PROGRAMA "MOBILIARIO MÉDICO Y DE LABORATORIO PARA HOSPITALES PRIORITARIOS"

PART.	DESTINO	DESCRIPCIÓN	CANT.	PRECIO UNITARIO S/IVA	DICE IMPORTE TOTAL OFERTADO S/IVA	DEBE DECIR IMPORTE TOTAL OFERTADO S/IVA
52	BAJA CALIFORNIA	JABONERA DE PEDRAL.	22	7,723.33	170,113.33	170,113.26
54	BAJA CALIFORNIA	LAMPARA DE PIE RODABLE.	7	17,133.33	121,133.33	121,133.31
64	BAJA CALIFORNIA	MESA CARRO ANESTESIOLOGO DE 70 CM.	11	6,133.33	67,466.67	67,466.63
69	BAJA CALIFORNIA	MESA PARA INSTRUMENTAL QUIRURGICO	12	3,933.33	47,200.00	47,993.96
70	BAJA CALIFORNIA	MESA PARA REHIDRATACION.	5	4,911.33	24,480.00	29,479.99
71	BAJA CALIFORNIA	MESA PASTEUR.	119	2,398.67	285,491.33	285,441.73
72	BAJA CALIFORNIA	MESA PUENTE.	214	1,466.67	313,866.67	313,867.28
74	BAJA CALIFORNIA	MESA RINON.	24	4,166.67	98,360.00	98,360.08
78	BAJA CALIFORNIA	RINON DE ACERO INOXIDABLE DE 250 ML.	10	1,013.33	1,013.33	1,013.30
79	BAJA CALIFORNIA	RINON DE ACERO INOXIDABLE DE 500 ML.	126	126.67	15,960.00	15,960.42
84	BAJA CALIFORNIA	BAQUETA DE ALTURA.	72	453.33	9,973.33	9,973.25
87	BAJA CALIFORNIA	ORINAL PARA YARONES.	154	366.67	56,466.67	56,467.18
88	BAJA CALIFORNIA	PORTAVENOCULOS RODABLE.	117	1,106.67	129,480.00	129,480.39
89	BAJA CALIFORNIA	CARRIO CUNA CON BASINET DE ACERILICO.	57	4,333.33	247,000.00	246,998.81
96	BAJA CALIFORNIA	CARRIO PARA ROPA SUELO CON TAPA Y ABERTURA DE PEDRAL.	86	6,633.33	569,600.00	665,599.68
103	BAJA CALIFORNIA	MESA ALTA DE BUCHA DE TRABAJO PARA 2 USUARIOS CON RESPALDOS.	9	4,366.67	39,300.00	39,300.03
105	BAJA CALIFORNIA	MESA ALTA DE 120 CM SIN RESPALDO Y PUERTAS ADJUNTO AL TORNO DE ACERO INOXIDABLE.	4	5,042.67	20,170.67	20,170.69
140	CHIAPAS	BASULA CON ESTADIMETRO.	160	1,146.67	183,466.67	183,467.20
143	CHIAPAS	BASULA CON ESTADIMETRO.	84	5,693.33	478,273.33	468,273.12
145	CHIAPAS	BURO.	197	1,053.33	207,506.67	207,506.01

Comando en Jefe, Cd. Felipe Carrillo Puerto, Comandante, C. A. Carrillo Puerto, www.licitacion.gob.mx



2024 Felipe Carrillo Puerto

ANEXOS
DIVISIÓN DE CONTRATOS

LICITACIÓN PÚBLICA INTERNACIONAL ELECTRÓNICA BAJO COBERTURA DE TRATADOS DE LIBRE COMERCIO QUE CONTIENGA CAPÍTULO DE COMPRAS GUBERNAMENTALES
NÚMERO DE IDENTIFICACIÓN EN COMPRANET LA 50-CYR-0550/R/040-1-2-2024
PROGRAMA "MOBILIARIO MÉDICO Y DE LABORATORIO PARA HOSPITALES PRIORITARIOS"

PART.	DESTINO	DESCRIPCIÓN	CANT.	PRECIO UNITARIO SI/VA	DICE IMPORTE TOTAL OFERTAS SI/VA	DEBE DECIR IMPORTE TOTAL OFERTAS SI/VA
257	CHIQUAHUA	CARRO PARA CURACIONES.	5	4,933.33	24,666.67	24,666.65
258	CHIQUAHUA	CARRO PARA MEDICAMENTOS.	24	4,933.33	118,400.00	118,399.92
260	CHIQUAHUA	CARRO PORTAEXPEDIENTES.	16	8,266.67	132,266.67	132,266.71
269	CHIQUAHUA	JABONERA DE PEDAL.	21	7,795.33	163,400.00	162,399.93
280	CHIQUAHUA	MESA CARRO ANESTESIOLOGO DE 70 CM.	35	6,133.33	214,666.65	214,666.65
285	CHIQUAHUA	MESA PARA INSTRUMENTAL QUIRURGICO.	15	3,933.33	59,000.00	58,999.95
288	CHIQUAHUA	MESA PARA REHIDRATACION.	8	4,933.33	39,466.67	39,466.67
287	CHIQUAHUA	MESA PASTEUR.	127	2,396.67	304,600.00	304,600.00
306	CHIQUAHUA	MESA PUENTE.	274	1,496.67	408,000.00	408,000.00
290	CHIQUAHUA	MESA RINON.	29	4,106.67	119,093.33	119,093.33
294	CHIQUAHUA	RINON DE ACERO INOXIDABLE DE 250 ML.	14	14,118.84	197,663.78	197,663.78
295	CHIQUAHUA	RINON DE ACERO INOXIDABLE DE 500 ML.	152	12,667	1,925,333.33	1,925,333.33
300	CHIQUAHUA	BANQUETA DE ALTURA.	27	453.33	12,240.00	12,239.91
303	CHIQUAHUA	ORINAL PARA VARONES.	199	3,666.67	729,666.67	729,666.67
304	CHIQUAHUA	PORTAVENTOCLISIS RODABLE.	175	1,106.67	193,667.25	193,667.25
305	CHIQUAHUA	CARRO CUNA CON BASINET DE ACRILICO.	52	4,333.33	225,333.33	225,333.33
303	CHIQUAHUA	CARRO BANDA ROBA-SUCIA CON TAPA Y APERTURA DE PEDAL.	124	6,933.33	859,733.33	859,732.92
320	CHIQUAHUA	MESA ALTA DE 180 CM DE ALTURA CON 2 USUARIOS.	9	4,266.67	38,400.00	38,400.00
322	CHIQUAHUA	MESA ALTA DE 120 CM SIN RESPALDO Y PUERTAS ABATIBLES.	5	5,042.67	25,213.35	25,213.35
360	PUEBLA	BANCO GIBATORIO DE ACERO INOXIDABLE.	113	1,146.67	129,572.33	129,572.31
363	PUEBLA	BANCO GIBATORIO DE ACERO INOXIDABLE.	47	5,693.33	267,596.67	267,596.67
366	PUEBLA	CARRO PARA CURACIONES.	4	4,933.33	19,733.33	19,733.32

176

Director: Dr. Felipe Carrillo Puerto, Presidente del Comité de Adquisiciones Básicas y Comparación de Precios
Coordinador Técnico: Dr. Felipe Carrillo Puerto, Presidente del Comité de Adquisiciones Básicas y Comparación de Precios

LICITACIÓN PÚBLICA INTERNACIONAL ELECTRÓNICA BAJO COBERTURA DE TRATADOS DE LIBRE COMERCIO QUE CONTIENGA CAPÍTULO DE COMPRAS GUBERNAMENTALES
NÚMERO DE IDENTIFICACIÓN EN COMPRANET LA 50-CYR-0550/R/040-1-2-2024
PROGRAMA "MOBILIARIO MÉDICO Y DE LABORATORIO PARA HOSPITALES PRIORITARIOS"

PART.	DESTINO	DESCRIPCIÓN	CANT.	PRECIO UNITARIO SI/VA	DICE IMPORTE TOTAL OFERTAS SI/VA	DEBE DECIR IMPORTE TOTAL OFERTAS SI/VA
147	CHIAPAS	CARRO PARA CURACIONES.	5	4,933.33	24,666.67	24,666.65
149	CHIAPAS	CARRO PARA MEDICAMENTOS.	10	4,933.33	49,333.33	49,333.30
150	CHIAPAS	CARRO PORTAEXPEDIENTES.	9	8,266.67	74,400.00	74,400.00
159	CHIAPAS	JABONERA DE PEDAL.	25	7,733.33	193,333.33	193,333.25
170	CHIAPAS	MESA CARRO ANESTESIOLOGO DE 70 CM.	9	6,133.33	55,200.00	55,199.97
175	CHIAPAS	MESA PARA INSTRUMENTAL QUIRURGICO.	9	3,933.33	35,400.00	35,399.97
176	CHIAPAS	MESA PARA REHIDRATACION.	4	4,933.33	19,733.33	19,733.32
177	CHIAPAS	MESA PASTEUR.	136	2,396.67	325,766.67	325,766.67
178	CHIAPAS	MESA PUENTE.	12	1,466.67	17,600.00	17,600.04
180	CHIAPAS	MESA RINON.	24	4,106.67	98,560.00	98,560.08
184	CHIAPAS	RINON DE ACERO INOXIDABLE DE 250 ML.	12	1,216.00	14,592.00	14,592.00
185	CHIAPAS	RINON DE ACERO INOXIDABLE DE 500 ML.	104	12,667	1,317,333.33	1,317,333.68
190	CHIAPAS	BANQUETA DE ALTURA.	11	4,586.67	50,453.33	50,453.33
193	CHIAPAS	ORINAL PARA VARONES.	144	3,666.67	528,000.00	528,000.48
194	CHIAPAS	PORTAVENTOCLISIS RODABLE.	91	1,106.67	100,706.67	100,706.87
195	CHIAPAS	CARRO CUNA CON BASINET DE ACRILICO.	28	4,333.33	121,333.33	121,333.34
207	CHIAPAS	CARRO BANDA ROBA-SUCIA CON TAPA Y APERTURA DE PEDAL.	73	6,933.33	506,133.33	506,133.09
214	CHIAPAS	MESA ALTA DE 180 CM DE ALTURA CON 2 USUARIOS.	9	4,266.67	38,400.00	38,400.00
216	CHIAPAS	MESA ALTA DE 120 CM SIN RESPALDO Y PUERTAS ABATIBLES.	4	5,042.67	20,170.67	20,170.68
250	CHIQUAHUA	BANCO GIBATORIO DE ACERO INOXIDABLE.	242	1,146.67	277,493.33	277,493.34
253	CHIQUAHUA	BANCO GIBATORIO DE ACERO INOXIDABLE.	64	5,693.33	364,576.67	364,576.67
255	CHIQUAHUA	CARRO PARA CURACIONES.	353	1,052.33	371,471.67	371,471.67

175

Director: Dr. Felipe Carrillo Puerto, Presidente del Comité de Adquisiciones Básicas y Comparación de Precios
Coordinador Técnico: Dr. Felipe Carrillo Puerto, Presidente del Comité de Adquisiciones Básicas y Comparación de Precios

ACTA DE FALLO

LICITACIÓN PÚBLICA INTERNACIONAL ELECTRÓNICA BAJO COBERTURA DE TRATADOS DE LIBRE COMERCIO QUE CONTENGA CAPÍTULO DE COMPRAS GUBERNAMENTALES
NÚMERO DE IDENTIFICACIÓN EN COMPRANET LA-50-GVR-050GVR048-T-2-1024
PROGRAMA "MOBILIARIO MÉDICO Y DE LABORATORIO PARA HOSPITALES PRIORITARIOS"

PART.	DESTINO	DESCRIPCIÓN	CANT.	PRECIO UNITARIO SI/VA	DICE IMPORTE TOTAL OFERTADO SI/VA	DEBE DECIR IMPORTE TOTAL OFERTADO SI/VA
367	PUEBLA	CARRRO PARA MEDICAMENTOS	16	4,933.33	78,933.28	78,933.28
369	PUEBLA	PORTAEXPERIMENTALES	13	8,266.67	107,466.67	107,466.67
372	PUEBLA	COMODORO PARA ADULTOS	324	800.00	259,200.00	259,200.00
376	PUEBLA	MESA CARRO	22	7,733.33	170,133.26	170,133.26
389	PUEBLA	ANESTESIOLOGO DE 70 CM	9	6,133.33	55,200.00	55,199.97
394	PUEBLA	MESA PARA INSTRUMENTAL QUIRURGICO	10	3,933.33	39,333.33	39,333.30
395	PUEBLA	MESA PARA REHIDRATACION	6	4,913.33	29,480.00	29,479.98
398	PUEBLA	MESA PASTEUR	102	2,986.67	304,664.00	304,663.34
399	PUEBLA	MESA PUENTE	174	1,466.67	255,200.00	255,200.58
399	PUEBLA	MESA PINON	20	4,106.67	82,133.40	82,133.40
401	PUEBLA	RINON DE ACERO INOXIDABLE DE 250 ML	13	1,317.33	17,127.33	17,127.25
404	PUEBLA	RINON DE ACERO INOXIDABLE DE 500 ML	87	8,486.67	738,133.33	738,133.33
409	PUEBLA	BANQUETA DE ALTURA	18	8,160.00	146,880.00	146,880.00
412	PUEBLA	ORINAL PARA VARONES	148	2,666.67	394,666.67	394,666.67
415	PUEBLA	PORTAVENOCULIS RODABLE	99	1,106.67	109,560.00	109,560.33
414	PUEBLA	CARRRO CUNA CON BASINET DE ACRILICO	34	4,333.33	147,333.33	147,333.72
421	PUEBLA	CARRRO PARA ROPA SUCCIA CON TAPA Y APERTURA DE PEDAL	93	6,933.33	644,800.00	644,799.69
428	PUEBLA	MESA ALTA DE 180 CM DE TRABAJO PARA 2 USUARIOS CON RESPALDO	7	4,308.67	30,160.67	30,160.69
430	PUEBLA	MESA ALTA DE 120 CM SIN RESPALDO Y PUERTAS ABATIBLES	5	5,042.67	25,213.33	25,213.35
466	SONORA	BANCO CIRATORIO DE ACERO INOXIDABLE	86	1,146.67	98,613.33	98,613.62
468	SONORA	BASCULA CON ESTADIMETRO	34	5,693.33	193,573.33	193,573.22
470	SONORA	BURO	70	1,053.33	73,733.33	73,733.10

2024
Felipe Carrillo PUERTO



ACTA DE FALLO

LICITACIÓN PÚBLICA INTERNACIONAL ELECTRÓNICA BAJO COBERTURA DE TRATADOS DE LIBRE COMERCIO QUE CONTENGA CAPÍTULO DE COMPRAS GUBERNAMENTALES
NÚMERO DE IDENTIFICACIÓN EN COMPRANET LA-50-GVR-050GVR048-T-2-1024
PROGRAMA "MOBILIARIO MÉDICO Y DE LABORATORIO PARA HOSPITALES PRIORITARIOS"

PART.	DESTINO	DESCRIPCIÓN	CANT.	PRECIO UNITARIO SI/VA	DICE IMPORTE TOTAL OFERTADO SI/VA	DEBE DECIR IMPORTE TOTAL OFERTADO SI/VA
472	SONORA	CARRRO PARA CURACIONES	3	4,933.33	14,800.00	14,799.99
473	SONORA	MEDICAMENTOS	29	4,933.33	143,666.67	143,666.60
475	SONORA	PORTAEXPERIMENTALES	13	8,266.67	107,466.67	107,466.67
483	SONORA	JABONERA DE PEDAL	15	7,733.33	116,000.00	115,999.95
494	SONORA	MESA CARRO	6	6,133.33	36,800.00	36,799.99
499	SONORA	MESA PARA INSTRUMENTAL QUIRURGICO	7	3,933.33	27,533.33	27,533.31
500	SONORA	MESA PARA REHIDRATACION	3	4,913.33	14,740.00	14,739.99
501	SONORA	MESA PASTEUR	95	2,986.67	283,733.33	283,733.55
502	SONORA	MESA PUENTE	90	1,966.67	177,000.00	177,000.30
504	SONORA	MESA PINON	10	4,106.67	41,066.67	41,066.70
509	SONORA	RINON DE ACERO INOXIDABLE DE 250 ML	7	1,093.33	7,653.33	7,653.31
514	SONORA	RINON DE ACERO INOXIDABLE DE 500 ML	92	126.67	11,653.33	11,653.64
517	SONORA	BANQUETA DE ALTURA	12	453.33	5,440.00	5,439.96
518	SONORA	ORINAL PARA VARONES	143	366.67	52,433.33	52,433.81
519	SONORA	PORTAVENOCULIS RODABLE	86	1,106.67	95,173.33	95,173.62
529	SONORA	CARRRO CUNA CON BASINET DE ACRILICO	20	4,333.33	86,666.67	86,666.60
529	SONORA	CARRRO PARA ROPA SUCCIA CON TAPA Y APERTURA DE PEDAL	73	6,593.33	481,333.33	481,333.69
536	SONORA	MESA ALTA DE 180 CM DE TRABAJO PARA 2 USUARIOS CON RESPALDO	7	4,308.67	30,160.67	30,160.69
538	SONORA	MESA ALTA DE 120 CM SIN RESPALDO Y PUERTAS ABATIBLES	4	5,042.67	20,170.67	20,170.68
566	YUCATAN	BANCO CIRATORIO DE ACERO INOXIDABLE	86	1,146.67	98,613.33	98,613.66
568	YUCATAN	BASCULA CON ESTADIMETRO	28	5,693.33	159,946.67	159,946.59
570	YUCATAN	BURO	100	1,053.33	105,333.33	105,333.00

2024
Felipe Carrillo PUERTO



ANEXOS
DIVISIÓN DE CONTRATOS

ACTA DE FALLO

LICITACIÓN PÚBLICA INTERNACIONAL ELECTRÓNICA BAJO COBERTURA DE TRATADOS DE LIBRE COMERCIO QUE CONTIENGA CAPÍTULO DE COMPRAS GUBERNAMENTALES
NÚMERO DE IDENTIFICACIÓN EN COMPAÑÍA: LA-50-CYR-0500/R040 T-2-2024
PROGRAMA "MOBILIARIO MÉDICO Y DE LABORATORIO PARA HOSPITALES PRIORITARIOS"

PART	DESTINO	DESCRIPCIÓN	CANT	PRECIO UNITARIO SIN IVA	DEBE DECIR: IMPORTE TOTAL OFERTADO SIN IVA	DEBE DECIR: IMPORTE TOTAL OFERTADO SIN IVA
572	YUCATAN	CARRRO PARA CURACIONES	50	4,933.33	246,666.67	246,666.50
573	YUCATAN	CARRRO PARA MEDICAMENTOS	22	4,833.33	106,333.33	109,533.36
575	YUCATAN	CARRRO PORTAEXPEDIENTES	27	8,266.67	223,200.00	223,200.09
583	YUCATAN	JABONERA DE PEDAL	11	7,733.33	85,066.67	85,066.63
584	YUCATAN	MESA CARRRO ANESTESIOLOGO DE 70 CM.	6	8,133.33	48,800.00	36,799.98
589	YUCATAN	MESA PARA INSTRUMENTAL QUIRURGICO	6	3,933.33	23,600.00	23,599.98
600	YUCATAN	REHIDRATACION	2	4,933.33	9,866.67	9,866.66
601	YUCATAN	MESA PASTEUR	71	2,398.67	170,355.33	170,305.57
602	YUCATAN	MESA PUENTE	74	1,466.67	108,533.33	108,532.59
604	YUCATAN	MESA RINON	8	4,106.67	32,853.33	32,852.46
607	YUCATAN	RINON DE ACERO INOXIDABLE DE 250 ML	9	1,013.33	9,120.00	9,119.77
608	YUCATAN	RINON DE ACERO INOXIDABLE DE 500 ML	96	1,266.67	121,600.00	121,600.32
613	YUCATAN	BANQUETA DE ALTURA	8	4,933.33	39,466.67	39,466.64
616	YUCATAN	ORINAL PARA VARONES	114	3,666.67	418,000.00	418,000.36
617	YUCATAN	PORTAVENOCULIS RODABLES	43	1,106.67	47,586.67	47,586.81
618	YUCATAN	CARRRO CUNA CON BASINET DE ACRILICO	9	4,233.33	38,100.00	38,099.97
625	YUCATAN	MESA ALTA DE 180 CM SIN RESPALDO	67	6,933.33	464,533.33	464,533.11
624	YUCATAN	MESA ALTA DE 180 CM SIN RESPALDO Y PUERTAS ABATIBLES	7	4,386.67	30,706.67	30,566.69
636	YUCATAN	BANCO GIRATORIO DE ACERO INOXIDABLE	8	5,042.67	40,341.33	40,341.36
674	ZARAGOZA	CARRRO PARA CURACIONES	184	1,166.67	214,666.67	210,987.20
679	ZARAGOZA	CARRRO PARA MEDICAMENTOS	3	4,333.33	12,999.99	14,799.95
680	ZARAGOZA	CARRRO PARA MEDICAMENTOS	18	4,833.33	86,999.99	86,799.94

180
 Encargado de la Unidad de Adquisiciones: Felipe Carrillo Puerto
 Encargado de la Unidad de Adquisiciones: Felipe Carrillo Puerto
 Encargado de la Unidad de Adquisiciones: Felipe Carrillo Puerto

PART	DESTINO	DESCRIPCIÓN	CANT	PRECIO UNITARIO SIN IVA	DEBE DECIR: IMPORTE TOTAL OFERTADO SIN IVA	DEBE DECIR: IMPORTE TOTAL OFERTADO SIN IVA
681	ZARAGOZA	CARRRO PORTAEXPEDIENTES	11	8,266.67	90,933.33	90,933.37
690	ZARAGOZA	JABONERA DE PEDAL	15	7,733.33	116,000.00	115,999.95
702	ZARAGOZA	MESA CARRRO ANESTESIOLOGO DE 70 CM.	8	6,133.33	49,066.67	49,066.64
707	ZARAGOZA	MESA PARA INSTRUMENTAL QUIRURGICO	8	3,933.33	31,466.67	31,466.64
708	ZARAGOZA	MESA PARA REHIDRATACION	6	4,933.33	29,600.00	29,479.98
709	ZARAGOZA	MESA PASTEUR	90	2,398.67	215,880.00	215,980.30
710	ZARAGOZA	MESA PUENTE	176	1,466.67	258,133.33	258,133.92
712	ZARAGOZA	MESA RINON	19	4,106.67	78,026.67	78,026.67
716	ZARAGOZA	RINON DE ACERO INOXIDABLE DE 250 ML	3	1,013.33	3,039.99	3,039.99
717	ZARAGOZA	RINON DE ACERO INOXIDABLE DE 500 ML	65	1,266.67	82,333.33	82,333.55
722	ZARAGOZA	BANQUETA DE ALTURA	15	4,533.33	68,000.00	67,999.95
725	ZARAGOZA	ORINAL PARA VARONES	204	3,666.67	748,000.00	748,000.68
726	ZARAGOZA	PORTAVENOCULIS RODABLE	106	1,106.67	117,306.67	117,306.02
727	ZARAGOZA	CARRRO CUNA CON BASINET DE ACRILICO	1	4,333.33	4,333.33	4,333.33
736	ZARAGOZA	CARRRO PARA BOPA SUCIA CON TAPA Y APERTURA DE PEDAL	95	8,933.33	828,666.67	828,666.75
743	ZARAGOZA	MESA ALTA DE 180 CM DE TABLA PARA Y LUJARIOS CON RESPALDO	9	4,386.67	39,480.00	39,300.03
745	ZARAGOZA	RESPALDO Y PUERTAS ABATIBLES	3	5,042.67	15,128.00	15,128.35

La Evaluación Económica se contiene en el Anexo III, la cual se tiene por reproducida en este apartado como si a la letra se insertare y del cual se desprende lo siguiente:

NOMBRE DE LA EMPRESA	IMPORTE TOTAL OFERTADO SIN IVA	IMPORTE TOTAL OFERTADO SIN IVA
AN CORPORATIVO MEDICO DE MEXICO, S.A DE CV	1,037,249,359	1,037,249,359

180
 Encargado de la Unidad de Adquisiciones: Felipe Carrillo Puerto
 Encargado de la Unidad de Adquisiciones: Felipe Carrillo Puerto
 Encargado de la Unidad de Adquisiciones: Felipe Carrillo Puerto

ACTA DE FALLO

LICITACIÓN PÚBLICA INTERNACIONAL ELECTRÓNICA BAJO COBERTURA DE TRATADOS DE LIBRE COMERCIO QUE CONTENGA CAPITULO DE COMPRAS GUBERNAMENTALES
NÚMERO DE IDENTIFICACIÓN EN COMPRANET: CA-50-GVR-050CVR040-T-2-2024
PROGRAMA "MOBILIARIO MÉDICO Y DE LABORATORIO PARA HOSPITALES PRIORITARIOS"

NOMBRE O RAZÓN SOCIAL DEL LICITANTE	PARTIDAS													
	192	195	355	378	563	669	690	111	112	113	123	124	125	126
2. DALISA SERVICES SA DE CV														
3. DISTRIBUIDORA ARKAN KUAAI SAS DE CV														
4. EDVAG CONCEPTOS COMERCIALES SA DE CV														

ACTA DE FALLO

LICITACIÓN PÚBLICA INTERNACIONAL ELECTRÓNICA BAJO COBERTURA DE TRATADOS DE LIBRE COMERCIO QUE CONTENGA CAPITULO DE COMPRAS GUBERNAMENTALES
NÚMERO DE IDENTIFICACIÓN EN COMPRANET: CA-50-GVR-050CVR040-T-2-2024
PROGRAMA "MOBILIARIO MÉDICO Y DE LABORATORIO PARA HOSPITALES PRIORITARIOS"

NOMBRE O RAZÓN SOCIAL DEL LICITANTE	PARTIDAS													
	474	484	485	498	509	503	506	510	513	515	516	523	523	545
5. ECONOMIA PRODUCTIVIDAD SA DE CV														
6. IMPULSORA DE CONSULTORIA E INGENIERIA MEXICANA SA DE CV														
7. INFRAESTRUCTURA HOSPITALARIA PROGRESA SA DE CV														

181
Decreto 225, por el que se declara la nulidad de los actos administrativos en materia de adquisición de bienes de inversión y activos de mobiliario médico.
14 de febrero de 2024, México, D.F.
Procurador General de la Federación

2024
Felipe Carrillo
PUERTO

182
Decreto 225, por el que se declara la nulidad de los actos administrativos en materia de adquisición de bienes de inversión y activos de mobiliario médico.
14 de febrero de 2024, México, D.F.
Procurador General de la Federación

2024
Felipe Carrillo
PUERTO

ANEXOS
DIVISIÓN DE CONTRATOS

ACTA DE FALLO

LICITACIÓN PÚBLICA INTERNACIONAL ELECTRÓNICA BAJO COBERTURA DE TRATADOS DE LIBRE COMERCIO QUE CONTENGA CAPÍTULO DE COMPRAS GUBERNAMENTALES
NÚMERO DE IDENTIFICACIÓN EN COMPRANET: LA-50-GVR-05-DGVR-00-1-2-2024.
PROGRAMA "MOBILIARIO MÉDICO Y DE LABORATORIO PARA HOSPITALES PRIORITARIOS"

LICITACIÓN PÚBLICA INTERNACIONAL ELECTRÓNICA BAJO COBERTURA DE TRATADOS DE LIBRE COMERCIO QUE CONTENGA CAPÍTULO DE COMPRAS GUBERNAMENTALES
NÚMERO DE IDENTIFICACIÓN EN COMPRANET: LA-50-GVR-05-DGVR-00-1-2-2024.
PROGRAMA "MOBILIARIO MÉDICO Y DE LABORATORIO PARA HOSPITALES PRIORITARIOS"

NOMBRE O RAZÓN SOCIAL DEL LICITANTE		PARTIDAS	
184	185	186	187
188	189	190	191
192	193	194	195
196	197	198	199
200	201	202	203
204	205	206	207
208	209	210	211
212	213	214	215
216	217	218	219
220	221	222	223
224	225	226	227
228	229	230	231
232	233	234	235
236	237	238	239
240	241	242	243
244	245	246	247
248	249	250	251
252	253	254	255
256	257	258	259
260	261	262	263
264	265	266	267
268	269	270	271
272	273	274	275
276	277	278	279
280	281	282	283
284	285	286	287
288	289	290	291
292	293	294	295
296	297	298	299
300	301	302	303
304	305	306	307
310	311	312	313
314	315	316	317
318	319	320	321
322	323	324	325
328	329	330	331
334	335	336	337
340	341	342	343
346	347	348	349
352	353	354	355
358	359	360	361
364	365	366	367
370	371	372	373
376	377	378	379
382	383	384	385
388	389	390	391
394	395	396	397
400	401	402	403
406	407	408	409
412	413	414	415
418	419	420	421
424	425	426	427
430	431	432	433
436	437	438	439
442	443	444	445
448	449	450	451
454	455	456	457
460	461	462	463
466	467	468	469
472	473	474	475
478	479	480	481
484	485	486	487
490	491	492	493
496	497	498	499
502	503	504	505
508	509	510	511
514	515	516	517
520	521	522	523
526	527	528	529
532	533	534	535
538	539	540	541
544	545	546	547
550	551	552	553
556	557	558	559
562	563	564	565
568	569	570	571
574	575	576	577
580	581	582	583
586	587	588	589
592	593	594	595
598	599	600	601
604	605	606	607
610	611	612	613
616	617	618	619
622	623	624	625
628	629	630	631
634	635	636	637
640	641	642	643
646	647	648	649
652	653	654	655
658	659	660	661
664	665	666	667
670	671	672	673
676	677	678	679
682	683	684	685
688	689	690	691
694	695	696	697
700	701	702	703
706	707	708	709
712	713	714	715
718	719	720	721
724	725	726	727
730	731	732	733
736	737	738	739
742	743	744	745
748	749	750	751
754	755	756	757
760	761	762	763
766	767	768	769
772	773	774	775
778	779	780	781
784	785	786	787
790	791	792	793
796	797	798	799
802	803	804	805
808	809	810	811
814	815	816	817
820	821	822	823
826	827	828	829
832	833	834	835
838	839	840	841
844	845	846	847
850	851	852	853
856	857	858	859
862	863	864	865
868	869	870	871
874	875	876	877
880	881	882	883
886	887	888	889
892	893	894	895
898	899	900	901
904	905	906	907
910	911	912	913
916	917	918	919
922	923	924	925
928	929	930	931
934	935	936	937
940	941	942	943
946	947	948	949
952	953	954	955
958	959	960	961
964	965	966	967
970	971	972	973
976	977	978	979
982	983	984	985
988	989	990	991
994	995	996	997
1000	1001	1002	1003

NOMBRE O RAZÓN SOCIAL DEL LICITANTE		PARTIDAS	
509	510	511	512
513	514	515	516
519	520	521	522
525	526	527	528
531	532	533	534
537	538	539	540
543	544	545	546
549	550	551	552
555	556	557	558
561	562	563	564
567	568	569	570
573	574	575	576
579	580	581	582
585	586	587	588
591	592	593	594
597	598	599	600
603	604	605	606
609	610	611	612
615	616	617	618
621	622	623	624
627	628	629	630
633	634	635	636
639	640	641	642
645	646	647	648
651	652	653	654
657	658	659	660
663	664	665	666
669	670	671	672
675	676	677	678
681	682	683	684
687	688	689	690
693	694	695	696
699	700	701	702
705	706	707	708
711	712	713	714
717	718	719	720
723	724	725	726
731	732	733	734
737	738	739	740
743	744	745	746
749	750	751	752
755	756	757	758
761	762	763	764
767	768	769	770
773	774	775	776
781	782	783	784
787	788	789	790
793	794	795	796
799	800	801	802
805	806	807	808
811	812	813	814
817	818	819	820
823	824	825	826
829	830	831	832
835	836	837	838
841	842	843	844
847	848	849	850
853	854	855	856
859	860	861	862
865	866	867	868
871	872	873	874
877	878	879	880
883	884	885	886
889	890	891	892
895	896	897	898
901	902	903	904
907	908	909	910
913	914	915	916
919	920	921	922
925	926	927	928
931	932	933	934
937	938	939	940
943	944	945	946
949	950	951	952
955	956	957	958
961	962	963	964
967	968	969	970
973	974	975	976
979	980	981	982
985	986	987	988
991	992	993	994
997	998	999	1000

ACTA DE FALLO

LICITACIÓN PÚBLICA INTERNACIONAL ELECTRÓNICA BAJO COBERTURA DE TRATADOS DE LIBRE COMERCIO QUE CONTENGA CAPÍTULO DE COMPRAS GUBERNAMENTALES
NÚMERO DE IDENTIFICACIÓN EN COMPRANET: LA-50-CYR-050CYR40401-2-2024
PROGRAMA "MOBILIARIO MÉDICO Y DE LABORATORIO PARA HOSPITALES PRIORITARIOS"

El área contratante, la División de Equipo y Mobiliario Médico, a través de su Titular la Lic. Karla Pacheco Villanueva y la Lic. Anja Martha Borges González, Coordinador de Proyectos E1, realizaron la evaluación de las propuestas económicas, de conformidad con los numerales 4.39, segundo párrafo de las ROBALINES, y 4.2.2.117 del Manual.

RELACIÓN DE LICITANTES CUYAS PROPOSICIONES SE DESECHARON

Para cumplir con lo previsto en la fracción I del artículo 37 de la Ley, se incluye un Cuadro resumen de los licitantes cuyas proposiciones se desecharon, con la expresión sintáctica del motivo.

NOMBRE O RAZÓN SOCIAL DEL LICITANTE	PARTIDA	CAUSAL DE DESECHAMIENTO
AH CORPORATIVO MEDICO DE MEXICO, S.A. DE C.V.	31	DESECHAMIENTO TÉCNICO
AH CORPORATIVO MEDICO DE MEXICO, S.A. DE C.V.	32	DESECHAMIENTO TÉCNICO
AH CORPORATIVO MEDICO DE MEXICO, S.A. DE C.V.	38	DESECHAMIENTO TÉCNICO
AH CORPORATIVO MEDICO DE MEXICO, S.A. DE C.V.	67	DESECHAMIENTO TÉCNICO
AH CORPORATIVO MEDICO DE MEXICO, S.A. DE C.V.	71	DESECHAMIENTO TÉCNICO
AH CORPORATIVO MEDICO DE MEXICO, S.A. DE C.V.	140	DESECHAMIENTO TÉCNICO
AH CORPORATIVO MEDICO DE MEXICO, S.A. DE C.V.	147	DESECHAMIENTO TÉCNICO
AH CORPORATIVO MEDICO DE MEXICO, S.A. DE C.V.	158	DESECHAMIENTO TÉCNICO
AH CORPORATIVO MEDICO DE MEXICO, S.A. DE C.V.	173	DESECHAMIENTO TÉCNICO
AH CORPORATIVO MEDICO DE MEXICO, S.A. DE C.V.	177	DESECHAMIENTO TÉCNICO
AH CORPORATIVO MEDICO DE MEXICO, S.A. DE C.V.	258	DESECHAMIENTO TÉCNICO
AH CORPORATIVO MEDICO DE MEXICO, S.A. DE C.V.	257	DESECHAMIENTO TÉCNICO
AH CORPORATIVO MEDICO DE MEXICO, S.A. DE C.V.	283	DESECHAMIENTO TÉCNICO
AH CORPORATIVO MEDICO DE MEXICO, S.A. DE C.V.	287	DESECHAMIENTO TÉCNICO
AH CORPORATIVO MEDICO DE MEXICO, S.A. DE C.V.	360	DESECHAMIENTO TÉCNICO
AH CORPORATIVO MEDICO DE MEXICO, S.A. DE C.V.	368	DESECHAMIENTO TÉCNICO
AH CORPORATIVO MEDICO DE MEXICO, S.A. DE C.V.	375	DESECHAMIENTO TÉCNICO
AH CORPORATIVO MEDICO DE MEXICO, S.A. DE C.V.	392	DESECHAMIENTO TÉCNICO
AH CORPORATIVO MEDICO DE MEXICO, S.A. DE C.V.	398	DESECHAMIENTO TÉCNICO
AH CORPORATIVO MEDICO DE MEXICO, S.A. DE C.V.	466	DESECHAMIENTO TÉCNICO
AH CORPORATIVO MEDICO DE MEXICO, S.A. DE C.V.	472	DESECHAMIENTO TÉCNICO
AH CORPORATIVO MEDICO DE MEXICO, S.A. DE C.V.	497	DESECHAMIENTO TÉCNICO
AH CORPORATIVO MEDICO DE MEXICO, S.A. DE C.V.	501	DESECHAMIENTO TÉCNICO

ACTA DE FALLO

LICITACIÓN PÚBLICA INTERNACIONAL ELECTRÓNICA BAJO COBERTURA DE TRATADOS DE LIBRE COMERCIO QUE CONTENGA CAPÍTULO DE COMPRAS GUBERNAMENTALES
NÚMERO DE IDENTIFICACIÓN EN COMPRANET: LA-50-CYR-050CYR40401-2-2024
PROGRAMA "MOBILIARIO MÉDICO Y DE LABORATORIO PARA HOSPITALES PRIORITARIOS"

NOMBRE O RAZÓN SOCIAL DEL LICITANTE	PARTIDA	CAUSAL DE DESECHAMIENTO
AH CORPORATIVO MEDICO DE MEXICO, S.A. DE C.V.	568	DESECHAMIENTO TÉCNICO
AH CORPORATIVO MEDICO DE MEXICO, S.A. DE C.V.	572	DESECHAMIENTO TÉCNICO
AH CORPORATIVO MEDICO DE MEXICO, S.A. DE C.V.	597	DESECHAMIENTO TÉCNICO
AH CORPORATIVO MEDICO DE MEXICO, S.A. DE C.V.	601	DESECHAMIENTO TÉCNICO
AH CORPORATIVO MEDICO DE MEXICO, S.A. DE C.V.	674	DESECHAMIENTO TÉCNICO
AH CORPORATIVO MEDICO DE MEXICO, S.A. DE C.V.	679	DESECHAMIENTO TÉCNICO
AH CORPORATIVO MEDICO DE MEXICO, S.A. DE C.V.	687	DESECHAMIENTO TÉCNICO
AH CORPORATIVO MEDICO DE MEXICO, S.A. DE C.V.	709	DESECHAMIENTO TÉCNICO
BECOMAR DE MEXICO, S. DE RL. DE CV	8	PARTIDA ELIMINADA EN JUNTA DE ACLARACIONES
BECOMAR DE MEXICO, S. DE RL. DE CV	9	PARTIDA ELIMINADA EN JUNTA DE ACLARACIONES
BECOMAR DE MEXICO, S. DE RL. DE CV	11	PARTIDA ELIMINADA EN JUNTA DE ACLARACIONES
BECOMAR DE MEXICO, S. DE RL. DE CV	55	PARTIDA ELIMINADA EN JUNTA DE ACLARACIONES
BECOMAR DE MEXICO, S. DE RL. DE CV	57	PARTIDA ELIMINADA EN JUNTA DE ACLARACIONES
BECOMAR DE MEXICO, S. DE RL. DE CV	58	PARTIDA ELIMINADA EN JUNTA DE ACLARACIONES
BECOMAR DE MEXICO, S. DE RL. DE CV	60	PARTIDA ELIMINADA EN JUNTA DE ACLARACIONES
BECOMAR DE MEXICO, S. DE RL. DE CV	61	PARTIDA ELIMINADA EN JUNTA DE ACLARACIONES
BECOMAR DE MEXICO, S. DE RL. DE CV	63	PARTIDA ELIMINADA EN JUNTA DE ACLARACIONES
BECOMAR DE MEXICO, S. DE RL. DE CV	106	DESECHAMIENTO TÉCNICO
BECOMAR DE MEXICO, S. DE RL. DE CV	108	DESECHAMIENTO TÉCNICO
BECOMAR DE MEXICO, S. DE RL. DE CV	117	PARTIDA ELIMINADA EN JUNTA DE ACLARACIONES
BECOMAR DE MEXICO, S. DE RL. DE CV	118	PARTIDA ELIMINADA EN JUNTA DE ACLARACIONES
BECOMAR DE MEXICO, S. DE RL. DE CV	120	PARTIDA ELIMINADA EN JUNTA DE ACLARACIONES
BECOMAR DE MEXICO, S. DE RL. DE CV	162	PARTIDA ELIMINADA EN JUNTA DE ACLARACIONES
BECOMAR DE MEXICO, S. DE RL. DE CV	163	PARTIDA ELIMINADA EN JUNTA DE ACLARACIONES
BECOMAR DE MEXICO, S. DE RL. DE CV	167	PARTIDA ELIMINADA EN JUNTA DE ACLARACIONES

ACTA DE FALLO

LICITACIÓN PÚBLICA INTERNACIONAL ELECTRÓNICA BAJO COBERTURA DE TRATADOS DE LIBRE COMERCIO QUE CONTIENGA CAPÍTULO DE COMPRAS GUBERNAMENTALES
NÚMERO DE IDENTIFICACIÓN EN COMPRANET: LA-50-CYR-050CVR0401-2-2024
PROGRAMA "MOBILIARIO MÉDICO Y DE LABORATORIO PARA HOSPITALES PRIORITARIOS"

NOMBRE O RAZÓN SOCIAL DEL LICITANTE	PARTIDA	CAUSAL DE DESECHAMIENTO
BECOMAR DE MEXICO, S. DE RL. DE CV.	166	PARTIDA ELIMINADA EN JUNTA DE ACLARACIONES
BECOMAR DE MEXICO, S. DE RL. DE CV.	167	PARTIDA ELIMINADA EN JUNTA DE ACLARACIONES
BECOMAR DE MEXICO, S. DE RL. DE CV.	169	PARTIDA ELIMINADA EN JUNTA DE ACLARACIONES
BECOMAR DE MEXICO, S. DE RL. DE CV.	206	DESECHAMIENTO TÉCNICO
BECOMAR DE MEXICO, S. DE RL. DE CV.	227	PARTIDA ELIMINADA EN JUNTA DE ACLARACIONES
BECOMAR DE MEXICO, S. DE RL. DE CV.	228	PARTIDA ELIMINADA EN JUNTA DE ACLARACIONES
BECOMAR DE MEXICO, S. DE RL. DE CV.	230	PARTIDA ELIMINADA EN JUNTA DE ACLARACIONES
BECOMAR DE MEXICO, S. DE RL. DE CV.	272	PARTIDA ELIMINADA EN JUNTA DE ACLARACIONES
BECOMAR DE MEXICO, S. DE RL. DE CV.	274	PARTIDA ELIMINADA EN JUNTA DE ACLARACIONES
BECOMAR DE MEXICO, S. DE RL. DE CV.	275	PARTIDA ELIMINADA EN JUNTA DE ACLARACIONES
BECOMAR DE MEXICO, S. DE RL. DE CV.	277	PARTIDA ELIMINADA EN JUNTA DE ACLARACIONES
BECOMAR DE MEXICO, S. DE RL. DE CV.	278	PARTIDA ELIMINADA EN JUNTA DE ACLARACIONES
BECOMAR DE MEXICO, S. DE RL. DE CV.	279	PARTIDA ELIMINADA EN JUNTA DE ACLARACIONES
BECOMAR DE MEXICO, S. DE RL. DE CV.	322	DESECHAMIENTO TÉCNICO
BECOMAR DE MEXICO, S. DE RL. DE CV.	323	DESECHAMIENTO TÉCNICO
BECOMAR DE MEXICO, S. DE RL. DE CV.	335	PARTIDA ELIMINADA EN JUNTA DE ACLARACIONES
BECOMAR DE MEXICO, S. DE RL. DE CV.	336	PARTIDA ELIMINADA EN JUNTA DE ACLARACIONES
BECOMAR DE MEXICO, S. DE RL. DE CV.	338	PARTIDA ELIMINADA EN JUNTA DE ACLARACIONES
BECOMAR DE MEXICO, S. DE RL. DE CV.	381	PARTIDA ELIMINADA EN JUNTA DE ACLARACIONES
BECOMAR DE MEXICO, S. DE RL. DE CV.	383	PARTIDA ELIMINADA EN JUNTA DE ACLARACIONES
BECOMAR DE MEXICO, S. DE RL. DE CV.	384	PARTIDA ELIMINADA EN JUNTA DE ACLARACIONES
BECOMAR DE MEXICO, S. DE RL. DE CV.	386	PARTIDA ELIMINADA EN JUNTA DE ACLARACIONES
BECOMAR DE MEXICO, S. DE RL. DE CV.	387	PARTIDA ELIMINADA EN JUNTA DE ACLARACIONES
BECOMAR DE MEXICO, S. DE RL. DE CV.	388	PARTIDA ELIMINADA EN JUNTA DE ACLARACIONES

187
 Dirección: 501, Pte. 91, 1da. Av. de las Naciones, Altiplano conchubutcher, C. P. 07703, Ciudad de México.
 Teléfono: 52-55-5320-3300, 5-51-1100-0000. www.inmex.com.mx



2024
Felipe Carrillo
PUERTO

ACTA DE FALLO

LICITACIÓN PÚBLICA INTERNACIONAL ELECTRÓNICA BAJO COBERTURA DE TRATADOS DE LIBRE COMERCIO QUE CONTIENGA CAPÍTULO DE COMPRAS GUBERNAMENTALES
NÚMERO DE IDENTIFICACIÓN EN COMPRANET: LA-50-CYR-050CVR0401-2-2024
PROGRAMA "MOBILIARIO MÉDICO Y DE LABORATORIO PARA HOSPITALES PRIORITARIOS"

NOMBRE O RAZÓN SOCIAL DEL LICITANTE	PARTIDA	CAUSAL DE DESECHAMIENTO
BECOMAR DE MEXICO, S. DE RL. DE CV.	442	PARTIDA ELIMINADA EN JUNTA DE ACLARACIONES
BECOMAR DE MEXICO, S. DE RL. DE CV.	444	PARTIDA ELIMINADA EN JUNTA DE ACLARACIONES
BECOMAR DE MEXICO, S. DE RL. DE CV.	486	PARTIDA ELIMINADA EN JUNTA DE ACLARACIONES
BECOMAR DE MEXICO, S. DE RL. DE CV.	488	PARTIDA ELIMINADA EN JUNTA DE ACLARACIONES
BECOMAR DE MEXICO, S. DE RL. DE CV.	489	PARTIDA ELIMINADA EN JUNTA DE ACLARACIONES
BECOMAR DE MEXICO, S. DE RL. DE CV.	491	PARTIDA ELIMINADA EN JUNTA DE ACLARACIONES
BECOMAR DE MEXICO, S. DE RL. DE CV.	492	PARTIDA ELIMINADA EN JUNTA DE ACLARACIONES
BECOMAR DE MEXICO, S. DE RL. DE CV.	493	PARTIDA ELIMINADA EN JUNTA DE ACLARACIONES
BECOMAR DE MEXICO, S. DE RL. DE CV.	538	DESECHAMIENTO TÉCNICO
BECOMAR DE MEXICO, S. DE RL. DE CV.	539	DESECHAMIENTO TÉCNICO
BECOMAR DE MEXICO, S. DE RL. DE CV.	548	PARTIDA ELIMINADA EN JUNTA DE ACLARACIONES
BECOMAR DE MEXICO, S. DE RL. DE CV.	551	PARTIDA ELIMINADA EN JUNTA DE ACLARACIONES
BECOMAR DE MEXICO, S. DE RL. DE CV.	585	PARTIDA ELIMINADA EN JUNTA DE ACLARACIONES
BECOMAR DE MEXICO, S. DE RL. DE CV.	587	PARTIDA ELIMINADA EN JUNTA DE ACLARACIONES
BECOMAR DE MEXICO, S. DE RL. DE CV.	588	PARTIDA ELIMINADA EN JUNTA DE ACLARACIONES
BECOMAR DE MEXICO, S. DE RL. DE CV.	590	PARTIDA ELIMINADA EN JUNTA DE ACLARACIONES
BECOMAR DE MEXICO, S. DE RL. DE CV.	591	PARTIDA ELIMINADA EN JUNTA DE ACLARACIONES
BECOMAR DE MEXICO, S. DE RL. DE CV.	593	PARTIDA ELIMINADA EN JUNTA DE ACLARACIONES
BECOMAR DE MEXICO, S. DE RL. DE CV.	669	PARTIDA ELIMINADA EN JUNTA DE ACLARACIONES
BECOMAR DE MEXICO, S. DE RL. DE CV.	690	PARTIDA ELIMINADA EN JUNTA DE ACLARACIONES
BECOMAR DE MEXICO, S. DE RL. DE CV.	692	PARTIDA ELIMINADA EN JUNTA DE ACLARACIONES
BECOMAR DE MEXICO, S. DE RL. DE CV.	693	PARTIDA ELIMINADA EN JUNTA DE ACLARACIONES
BECOMAR DE MEXICO, S. DE RL. DE CV.	695	PARTIDA ELIMINADA EN JUNTA DE ACLARACIONES
BECOMAR DE MEXICO, S. DE RL. DE CV.	696	PARTIDA ELIMINADA EN JUNTA DE ACLARACIONES

188
 Dirección: 501, Pte. 91, 1da. Av. de las Naciones, Altiplano conchubutcher, C. P. 07703, Ciudad de México.
 Teléfono: 52-55-5320-3300, 5-51-1100-0000. www.inmex.com.mx

2024
Felipe Carrillo
PUERTO



GOBIERNO DE
MÉXICO



ACTA DE FALLO

LICITACIÓN PÚBLICA INTERNACIONAL ELECTRÓNICA BAJO COBERTURA DE TRATADOS DE LIBRE
COMERCIO QUE CONTENGA CAPÍTULO DE COMPRAS GUBERNAMENTALES
NÚMERO DE IDENTIFICACIÓN EN COMPRANET: LA-50-CV-R-050G/RO-40-12-2024
PROGRAMA "MOBILIARIO MÉDICO Y DE LABORATORIO PARA HOSPITALES PRIORITARIOS"

NOMBRE O RAZÓN SOCIAL DEL LICITANTE	PARTIDA	CAUSAL DE DESECHAMIENTO Aclaraciones
BECOMAR DE MEXICO, S. DE RL. DE CV	608	PARTIDA ELIMINADA EN JUNTA DE ACLABRACIONES
BECOMAR DE MEXICO, S. DE RL. DE CV	609	PARTIDA ELIMINADA EN JUNTA DE ACLABRACIONES
BECOMAR DE MEXICO, S. DE RL. DE CV	701	PARTIDA ELIMINADA EN JUNTA DE ACLABRACIONES
DALISA SERVICES SA DE CV	304	DESECHAMIENTO LEGAL
DALISA SERVICES SA DE CV	305	DESECHAMIENTO LEGAL
DALISA SERVICES SA DE CV	569	DESECHAMIENTO LEGAL
DALISA SERVICES SA DE CV	570	DESECHAMIENTO LEGAL
ERGONOMIA PRODUCTIVIDAD SA DE CV	41	DESECHAMIENTO LEGAL
ERGONOMIA PRODUCTIVIDAD SA DE CV	149	DESECHAMIENTO LEGAL
ERGONOMIA PRODUCTIVIDAD SA DE CV	289	DESECHAMIENTO LEGAL
ERGONOMIA PRODUCTIVIDAD SA DE CV	350	DESECHAMIENTO LEGAL
ERGONOMIA PRODUCTIVIDAD SA DE CV	414	DESECHAMIENTO LEGAL
ERGONOMIA PRODUCTIVIDAD SA DE CV	574	DESECHAMIENTO LEGAL
ERGONOMIA PRODUCTIVIDAD SA DE CV	312	DESECHAMIENTO LEGAL
ERGONOMIA PRODUCTIVIDAD SA DE CV	684	DESECHAMIENTO LEGAL
GRUPO EMPRESARIAL TECNICARE SA DE CV	28	DESECHAMIENTO LEGAL
GRUPO EMPRESARIAL TECNICARE SA DE CV	30	DESECHAMIENTO LEGAL
GRUPO EMPRESARIAL TECNICARE SA DE CV	36	DESECHAMIENTO LEGAL
GRUPO EMPRESARIAL TECNICARE SA DE CV	40	DESECHAMIENTO LEGAL
GRUPO EMPRESARIAL TECNICARE SA DE CV	41	DESECHAMIENTO LEGAL
GRUPO EMPRESARIAL TECNICARE SA DE CV	42	DESECHAMIENTO LEGAL
GRUPO EMPRESARIAL TECNICARE SA DE CV	50	DESECHAMIENTO LEGAL
GRUPO EMPRESARIAL TECNICARE SA DE CV	85	DESECHAMIENTO LEGAL
GRUPO EMPRESARIAL TECNICARE SA DE CV	95	DESECHAMIENTO LEGAL
GRUPO EMPRESARIAL TECNICARE SA DE CV	136	DESECHAMIENTO LEGAL
GRUPO EMPRESARIAL TECNICARE SA DE CV	144	DESECHAMIENTO LEGAL

189
 Dirección de Adquisición de Bienes y Contratación de Servicios
 Subordinación Técnica de Adquisición de Bienes de Inversión y Activos
 División de Equipos y Materiales Médicos
 2024
 Felipe Carrillo
 PUERTO
 www.imss.gob.mx



GOBIERNO DE
MÉXICO



ACTA DE FALLO

LICITACIÓN PÚBLICA INTERNACIONAL ELECTRÓNICA BAJO COBERTURA DE TRATADOS DE LIBRE
COMERCIO QUE CONTENGA CAPÍTULO DE COMPRAS GUBERNAMENTALES
NÚMERO DE IDENTIFICACIÓN EN COMPRANET: LA-50-CV-R-050G/RO-40-12-2024
PROGRAMA "MOBILIARIO MÉDICO Y DE LABORATORIO PARA HOSPITALES PRIORITARIOS"

NOMBRE O RAZÓN SOCIAL DEL LICITANTE	PARTIDA	CAUSAL DE DESECHAMIENTO
IMPULSORA DE CONSULTORIA E INGENIERIA MEXICANA SA DE CV	148	DESECHAMIENTO TÉCNICO
IMPULSORA DE CONSULTORIA E INGENIERIA MEXICANA SA DE CV	191	DESECHAMIENTO TÉCNICO
IMPULSORA DE CONSULTORIA E INGENIERIA MEXICANA SA DE CV	178	DESECHAMIENTO TÉCNICO
IMPULSORA DE CONSULTORIA E INGENIERIA MEXICANA SA DE CV	206	DESECHAMIENTO TÉCNICO
IMPULSORA DE CONSULTORIA E INGENIERIA MEXICANA SA DE CV	247	DESECHAMIENTO TÉCNICO
IMPULSORA DE CONSULTORIA E INGENIERIA MEXICANA SA DE CV	254	DESECHAMIENTO TÉCNICO
IMPULSORA DE CONSULTORIA E INGENIERIA MEXICANA SA DE CV	259	DESECHAMIENTO TÉCNICO
IMPULSORA DE CONSULTORIA E INGENIERIA MEXICANA SA DE CV	260	DESECHAMIENTO TÉCNICO
IMPULSORA DE CONSULTORIA E INGENIERIA MEXICANA SA DE CV	268	DESECHAMIENTO TÉCNICO
IMPULSORA DE CONSULTORIA E INGENIERIA MEXICANA SA DE CV	301	DESECHAMIENTO TÉCNICO
IMPULSORA DE CONSULTORIA E INGENIERIA MEXICANA SA DE CV	312	DESECHAMIENTO TÉCNICO
IMPULSORA DE CONSULTORIA E INGENIERIA MEXICANA SA DE CV	358	DESECHAMIENTO TÉCNICO
IMPULSORA DE CONSULTORIA E INGENIERIA MEXICANA SA DE CV	364	DESECHAMIENTO TÉCNICO
IMPULSORA DE CONSULTORIA E INGENIERIA MEXICANA SA DE CV	426	DESECHAMIENTO TÉCNICO
IMPULSORA DE CONSULTORIA E INGENIERIA MEXICANA SA DE CV	435	DESECHAMIENTO LEGAL
IMPULSORA DE CONSULTORIA E INGENIERIA MEXICANA SA DE CV	462	DESECHAMIENTO TÉCNICO
IMPULSORA DE CONSULTORIA E INGENIERIA MEXICANA SA DE CV	464	DESECHAMIENTO TÉCNICO
IMPULSORA DE CONSULTORIA E INGENIERIA MEXICANA SA DE CV	473	DESECHAMIENTO TÉCNICO
IMPULSORA DE CONSULTORIA E INGENIERIA MEXICANA SA DE CV	494	DESECHAMIENTO TÉCNICO
IMPULSORA DE CONSULTORIA E INGENIERIA MEXICANA SA DE CV	495	DESECHAMIENTO TÉCNICO
IMPULSORA DE CONSULTORIA E INGENIERIA MEXICANA SA DE CV	482	DESECHAMIENTO TÉCNICO
IMPULSORA DE CONSULTORIA E INGENIERIA MEXICANA SA DE CV	528	DESECHAMIENTO TÉCNICO

190
 Dirección de Adquisición de Bienes y Contratación de Servicios
 Subordinación Técnica de Adquisición de Bienes de Inversión y Activos
 División de Equipos y Materiales Médicos
 2024
 Felipe Carrillo
 PUERTO
 www.imss.gob.mx

ANEXOS
 DIVISIÓN DE CONTRATOS

ACTA DE FALLO

LICITACIÓN PÚBLICA INTERNACIONAL ELECTRÓNICA BAJO COBERTURA DE TRATADOS DE LIBRE COMERCIO QUE CONTENGA CAPITULO DE COMPRAS GUBERNAMENTALES
NUMERO DE IDENTIFICACION EN COMPRAS: LA-SD-CVR-050CYR040-17-2024
PROGRAMA "MOBILIARIO, MEDICO Y DE LABORATORIO PARA HOSPITALES PRIORITARIOS"

NOMBRE DE LA ORGANIZACIÓN LICITANTE	PARTIDA	CAUSAL DE DESECHAMIENTO
IMPULSORA DE CONSULTORIA E INGENIERIA MEXICANA SA DE CV	574	DESECHAMIENTO TECNICO
IMPULSORA DE CONSULTORIA E INGENIERIA MEXICANA SA DE CV	614	DESECHAMIENTO TECNICO
IMPULSORA DE CONSULTORIA E INGENIERIA MEXICANA SA DE CV	624	DESECHAMIENTO TECNICO
IMPULSORA DE CONSULTORIA E INGENIERIA MEXICANA SA DE CV	673	DESECHAMIENTO TECNICO
IMPULSORA DE CONSULTORIA E INGENIERIA MEXICANA SA DE CV	735	DESECHAMIENTO TECNICO
INFRAESTRUCTURA HOSPITALARIA PROEMSA SA DE CV	179	DESECHAMIENTO LEGAL
INFRAESTRUCTURA HOSPITALARIA PROEMSA SA DE CV	297	DESECHAMIENTO TECNICO
INFRAESTRUCTURA HOSPITALARIA PROEMSA SA DE CV	719	DESECHAMIENTO LEGAL
MUEBLES LA FORJA DE JUAN ESCOBAR SA DE CV	247	DESECHAMIENTO LEGAL
MUEBLES LA FORJA DE JUAN ESCOBAR SA DE CV	282	DESECHAMIENTO LEGAL
MUEBLES LA FORJA DE JUAN ESCOBAR SA DE CV	555	DESECHAMIENTO LEGAL
MUEBLES LA FORJA DE JUAN ESCOBAR SA DE CV	837	DESECHAMIENTO LEGAL
MUEBLES LA FORJA DE JUAN ESCOBAR SA DE CV	877	DESECHAMIENTO LEGAL
MUEBLES LA FORJA DE JUAN ESCOBAR SA DE CV	10	DESECHAMIENTO LEGAL
MUEBLES LA FORJA DE JUAN ESCOBAR SA DE CV	11	DESECHAMIENTO LEGAL
MUEBLES LA FORJA DE JUAN ESCOBAR SA DE CV	24	DESECHAMIENTO TECNICO
MUEBLES LA FORJA DE JUAN ESCOBAR SA DE CV	37	DESECHAMIENTO TECNICO
MUEBLES LA FORJA DE JUAN ESCOBAR SA DE CV	43	DESECHAMIENTO TECNICO
MUEBLES LA FORJA DE JUAN ESCOBAR SA DE CV	47	DESECHAMIENTO TECNICO
MUEBLES LA FORJA DE JUAN ESCOBAR SA DE CV	55	DESECHAMIENTO LEGAL
MUEBLES LA FORJA DE JUAN ESCOBAR SA DE CV	57	DESECHAMIENTO LEGAL
MUEBLES LA FORJA DE JUAN ESCOBAR SA DE CV	58	DESECHAMIENTO LEGAL
MUEBLES LA FORJA DE JUAN ESCOBAR SA DE CV	59	DESECHAMIENTO LEGAL
MUEBLES LA FORJA DE JUAN ESCOBAR SA DE CV	60	DESECHAMIENTO LEGAL
MUEBLES LA FORJA DE JUAN ESCOBAR SA DE CV	61	DESECHAMIENTO LEGAL
MUEBLES LA FORJA DE JUAN ESCOBAR SA DE CV	64	DESECHAMIENTO LEGAL
MUEBLES LA FORJA DE JUAN ESCOBAR SA DE CV	65	DESECHAMIENTO LEGAL
MUEBLES LA FORJA DE JUAN ESCOBAR SA DE CV	85	DESECHAMIENTO TECNICO
MUEBLES LA FORJA DE JUAN ESCOBAR SA DE CV	89	DESECHAMIENTO TECNICO

ACTA DE FALLO

LICITACIÓN PÚBLICA INTERNACIONAL ELECTRÓNICA BAJO COBERTURA DE TRATADOS DE LIBRE COMERCIO QUE CONTENGA CAPITULO DE COMPRAS GUBERNAMENTALES
NUMERO DE IDENTIFICACION EN COMPRAS: LA-SD-CVR-050CYR040-17-2024
PROGRAMA "MOBILIARIO, MEDICO Y DE LABORATORIO PARA HOSPITALES PRIORITARIOS"

NOMBRE DE LA ORGANIZACIÓN LICITANTE	PARTIDA	CAUSAL DE DESECHAMIENTO
TECNO ROBLES DE MEXICO SA DE CV	114	DESECHAMIENTO TECNICO
TECNO ROBLES DE MEXICO SA DE CV	114	DESECHAMIENTO LEGAL
TECNO ROBLES DE MEXICO SA DE CV	120	DESECHAMIENTO LEGAL
TECNO ROBLES DE MEXICO SA DE CV	139	DESECHAMIENTO TECNICO
TECNO ROBLES DE MEXICO SA DE CV	143	DESECHAMIENTO TECNICO
TECNO ROBLES DE MEXICO SA DE CV	151	DESECHAMIENTO TECNICO
TECNO ROBLES DE MEXICO SA DE CV	154	DESECHAMIENTO TECNICO
TECNO ROBLES DE MEXICO SA DE CV	155	DESECHAMIENTO TECNICO
TECNO ROBLES DE MEXICO SA DE CV	162	DESECHAMIENTO LEGAL
TECNO ROBLES DE MEXICO SA DE CV	163	DESECHAMIENTO LEGAL
TECNO ROBLES DE MEXICO SA DE CV	164	DESECHAMIENTO LEGAL
TECNO ROBLES DE MEXICO SA DE CV	165	DESECHAMIENTO LEGAL
TECNO ROBLES DE MEXICO SA DE CV	166	DESECHAMIENTO LEGAL
TECNO ROBLES DE MEXICO SA DE CV	167	DESECHAMIENTO LEGAL
TECNO ROBLES DE MEXICO SA DE CV	168	DESECHAMIENTO LEGAL
TECNO ROBLES DE MEXICO SA DE CV	171	DESECHAMIENTO LEGAL
TECNO ROBLES DE MEXICO SA DE CV	179	DESECHAMIENTO LEGAL
TECNO ROBLES DE MEXICO SA DE CV	229	DESECHAMIENTO LEGAL
TECNO ROBLES DE MEXICO SA DE CV	230	DESECHAMIENTO LEGAL
TECNO ROBLES DE MEXICO SA DE CV	233	DESECHAMIENTO TECNICO
TECNO ROBLES DE MEXICO SA DE CV	243	DESECHAMIENTO TECNICO
TECNO ROBLES DE MEXICO SA DE CV	261	DESECHAMIENTO TECNICO
TECNO ROBLES DE MEXICO SA DE CV	265	DESECHAMIENTO TECNICO
TECNO ROBLES DE MEXICO SA DE CV	272	DESECHAMIENTO LEGAL
TECNO ROBLES DE MEXICO SA DE CV	274	DESECHAMIENTO LEGAL
TECNO ROBLES DE MEXICO SA DE CV	275	DESECHAMIENTO LEGAL
TECNO ROBLES DE MEXICO SA DE CV	276	DESECHAMIENTO LEGAL
TECNO ROBLES DE MEXICO SA DE CV	277	DESECHAMIENTO LEGAL
TECNO ROBLES DE MEXICO SA DE CV	278	DESECHAMIENTO LEGAL
TECNO ROBLES DE MEXICO SA DE CV	279	DESECHAMIENTO LEGAL
TECNO ROBLES DE MEXICO SA DE CV	287	DESECHAMIENTO LEGAL

ACTA DE FALLO

LICITACIÓN PÚBLICA INTERNACIONAL ELECTRÓNICA BAJO COBERTURA DE TRATADOS DE LIBRE COMERCIO QUE CONTENGA CAPITULO DE COMPRAS GUBERNAMENTALES
NÚMERO DE IDENTIFICACIÓN EN COMPRANET: LA-50-GYR-050GVR040-T-3-2024
PROGRAMA: "MOBILIARIO MÉDICO Y DE LABORATORIO PARA HOSPITALES PRIORITARIOS"

NOMBRE O RAZÓN SOCIAL DEL LICITANTE	PARTIDA	CAUSAL DE DESECHAMIENTO
TECNO ROBLES DE MEXICO SA DE CV	288	DESECHAMIENTO LEGAL
TECNO ROBLES DE MEXICO SA DE CV	290	DESECHAMIENTO LEGAL
TECNO ROBLES DE MEXICO SA DE CV	291	DESECHAMIENTO LEGAL
TECNO ROBLES DE MEXICO SA DE CV	293	DESECHAMIENTO LEGAL
TECNO ROBLES DE MEXICO SA DE CV	294	DESECHAMIENTO LEGAL
TECNO ROBLES DE MEXICO SA DE CV	295	DESECHAMIENTO LEGAL
TECNO ROBLES DE MEXICO SA DE CV	296	DESECHAMIENTO LEGAL
TECNO ROBLES DE MEXICO SA DE CV	297	DESECHAMIENTO LEGAL
TECNO ROBLES DE MEXICO SA DE CV	300	DESECHAMIENTO LEGAL
TECNO ROBLES DE MEXICO SA DE CV	301	DESECHAMIENTO LEGAL
TECNO ROBLES DE MEXICO SA DE CV	302	DESECHAMIENTO LEGAL
TECNO ROBLES DE MEXICO SA DE CV	303	DESECHAMIENTO LEGAL
TECNO ROBLES DE MEXICO SA DE CV	304	DESECHAMIENTO LEGAL
TECNO ROBLES DE MEXICO SA DE CV	305	DESECHAMIENTO LEGAL
TECNO ROBLES DE MEXICO SA DE CV	319	DESECHAMIENTO LEGAL
TECNO ROBLES DE MEXICO SA DE CV	320	DESECHAMIENTO LEGAL
TECNO ROBLES DE MEXICO SA DE CV	321	DESECHAMIENTO LEGAL
TECNO ROBLES DE MEXICO SA DE CV	333	DESECHAMIENTO LEGAL
TECNO ROBLES DE MEXICO SA DE CV	337	DESECHAMIENTO LEGAL
TECNO ROBLES DE MEXICO SA DE CV	338	DESECHAMIENTO LEGAL
TECNO ROBLES DE MEXICO SA DE CV	341	DESECHAMIENTO LEGAL
TECNO ROBLES DE MEXICO SA DE CV	344	DESECHAMIENTO LEGAL
TECNO ROBLES DE MEXICO SA DE CV	352	DESECHAMIENTO LEGAL
TECNO ROBLES DE MEXICO SA DE CV	355	DESECHAMIENTO LEGAL
TECNO ROBLES DE MEXICO SA DE CV	356	DESECHAMIENTO LEGAL
TECNO ROBLES DE MEXICO SA DE CV	359	DESECHAMIENTO LEGAL
TECNO ROBLES DE MEXICO SA DE CV	360	DESECHAMIENTO LEGAL
TECNO ROBLES DE MEXICO SA DE CV	363	DESECHAMIENTO LEGAL
TECNO ROBLES DE MEXICO SA DE CV	365	DESECHAMIENTO LEGAL
TECNO ROBLES DE MEXICO SA DE CV	366	DESECHAMIENTO LEGAL
TECNO ROBLES DE MEXICO SA DE CV	367	DESECHAMIENTO LEGAL

ACTA DE FALLO

LICITACIÓN PÚBLICA INTERNACIONAL ELECTRÓNICA BAJO COBERTURA DE TRATADOS DE LIBRE COMERCIO QUE CONTENGA CAPITULO DE COMPRAS GUBERNAMENTALES
NÚMERO DE IDENTIFICACIÓN EN COMPRANET: LA-50-GYR-050GVR040-T-3-2024
PROGRAMA: "MOBILIARIO MÉDICO Y DE LABORATORIO PARA HOSPITALES PRIORITARIOS"

NOMBRE O RAZÓN SOCIAL DEL LICITANTE	PARTIDA	CAUSAL DE DESECHAMIENTO
TECNO ROBLES DE MEXICO SA DE CV	368	DESECHAMIENTO LEGAL
TECNO ROBLES DE MEXICO SA DE CV	370	DESECHAMIENTO LEGAL
TECNO ROBLES DE MEXICO SA DE CV	372	DESECHAMIENTO LEGAL
TECNO ROBLES DE MEXICO SA DE CV	373	DESECHAMIENTO LEGAL
TECNO ROBLES DE MEXICO SA DE CV	374	DESECHAMIENTO LEGAL
TECNO ROBLES DE MEXICO SA DE CV	375	DESECHAMIENTO LEGAL
TECNO ROBLES DE MEXICO SA DE CV	376	DESECHAMIENTO LEGAL
TECNO ROBLES DE MEXICO SA DE CV	377	DESECHAMIENTO LEGAL
TECNO ROBLES DE MEXICO SA DE CV	378	DESECHAMIENTO LEGAL
TECNO ROBLES DE MEXICO SA DE CV	381	DESECHAMIENTO LEGAL
TECNO ROBLES DE MEXICO SA DE CV	383	DESECHAMIENTO LEGAL
TECNO ROBLES DE MEXICO SA DE CV	384	DESECHAMIENTO LEGAL
TECNO ROBLES DE MEXICO SA DE CV	385	DESECHAMIENTO LEGAL
TECNO ROBLES DE MEXICO SA DE CV	386	DESECHAMIENTO LEGAL
TECNO ROBLES DE MEXICO SA DE CV	387	DESECHAMIENTO LEGAL
TECNO ROBLES DE MEXICO SA DE CV	388	DESECHAMIENTO LEGAL
TECNO ROBLES DE MEXICO SA DE CV	389	DESECHAMIENTO LEGAL
TECNO ROBLES DE MEXICO SA DE CV	392	DESECHAMIENTO LEGAL
TECNO ROBLES DE MEXICO SA DE CV	394	DESECHAMIENTO LEGAL
TECNO ROBLES DE MEXICO SA DE CV	395	DESECHAMIENTO LEGAL
TECNO ROBLES DE MEXICO SA DE CV	397	DESECHAMIENTO LEGAL
TECNO ROBLES DE MEXICO SA DE CV	399	DESECHAMIENTO LEGAL
TECNO ROBLES DE MEXICO SA DE CV	400	DESECHAMIENTO LEGAL
TECNO ROBLES DE MEXICO SA DE CV	402	DESECHAMIENTO LEGAL
TECNO ROBLES DE MEXICO SA DE CV	403	DESECHAMIENTO LEGAL
TECNO ROBLES DE MEXICO SA DE CV	404	DESECHAMIENTO LEGAL
TECNO ROBLES DE MEXICO SA DE CV	405	DESECHAMIENTO LEGAL
TECNO ROBLES DE MEXICO SA DE CV	406	DESECHAMIENTO LEGAL
TECNO ROBLES DE MEXICO SA DE CV	408	DESECHAMIENTO LEGAL
TECNO ROBLES DE MEXICO SA DE CV	410	DESECHAMIENTO LEGAL
TECNO ROBLES DE MEXICO SA DE CV	411	DESECHAMIENTO LEGAL

ACTA DE FALLO

LICITACIÓN PÚBLICA INTERNACIONAL ELECTRÓNICA BAJA COBERTURA DE TRATADOS DE LIBRE COMERCIO QUE CONTIENGA CAPÍTULO DE COMPRAS GUBERNAMENTALES
 NÚMERO DE IDENTIFICACIÓN EN COMPRANET LA 50-CVR-0506YR040-T-2-2024
 PROGRAMA "MOBILIARIO MÉDICO Y DE LABORATORIO PARA HOSPITALES PRIORITARIOS"

NOMBRE O RAZÓN SOCIAL DEL LICITANTE	PARTIDA	CAUSAL DE DESECHAMIENTO
TECNO ROBLES DE MEXICO SA DE CV	412	DESECHAMIENTO LEGAL
TECNO ROBLES DE MEXICO SA DE CV	413	DESECHAMIENTO LEGAL
TECNO ROBLES DE MEXICO SA DE CV	414	DESECHAMIENTO LEGAL
TECNO ROBLES DE MEXICO SA DE CV	427	DESECHAMIENTO LEGAL
TECNO ROBLES DE MEXICO SA DE CV	428	DESECHAMIENTO LEGAL
TECNO ROBLES DE MEXICO SA DE CV	429	DESECHAMIENTO LEGAL
TECNO ROBLES DE MEXICO SA DE CV	440	DESECHAMIENTO LEGAL
TECNO ROBLES DE MEXICO SA DE CV	443	DESECHAMIENTO LEGAL
TECNO ROBLES DE MEXICO SA DE CV	444	DESECHAMIENTO LEGAL
TECNO ROBLES DE MEXICO SA DE CV	459	DESECHAMIENTO TÉCNICO
TECNO ROBLES DE MEXICO SA DE CV	476	DESECHAMIENTO LEGAL
TECNO ROBLES DE MEXICO SA DE CV	476	DESECHAMIENTO TÉCNICO
TECNO ROBLES DE MEXICO SA DE CV	479	DESECHAMIENTO TÉCNICO
TECNO ROBLES DE MEXICO SA DE CV	486	DESECHAMIENTO LEGAL
TECNO ROBLES DE MEXICO SA DE CV	488	DESECHAMIENTO LEGAL
TECNO ROBLES DE MEXICO SA DE CV	489	DESECHAMIENTO LEGAL
TECNO ROBLES DE MEXICO SA DE CV	490	DESECHAMIENTO LEGAL
TECNO ROBLES DE MEXICO SA DE CV	491	DESECHAMIENTO LEGAL
TECNO ROBLES DE MEXICO SA DE CV	492	DESECHAMIENTO LEGAL
TECNO ROBLES DE MEXICO SA DE CV	493	DESECHAMIENTO LEGAL
TECNO ROBLES DE MEXICO SA DE CV	495	DESECHAMIENTO TÉCNICO
TECNO ROBLES DE MEXICO SA DE CV	515	DESECHAMIENTO TÉCNICO
TECNO ROBLES DE MEXICO SA DE CV	519	DESECHAMIENTO LEGAL
TECNO ROBLES DE MEXICO SA DE CV	549	DESECHAMIENTO LEGAL
TECNO ROBLES DE MEXICO SA DE CV	551	DESECHAMIENTO LEGAL
TECNO ROBLES DE MEXICO SA DE CV	562	DESECHAMIENTO TÉCNICO
TECNO ROBLES DE MEXICO SA DE CV	576	DESECHAMIENTO TÉCNICO
TECNO ROBLES DE MEXICO SA DE CV	578	DESECHAMIENTO TÉCNICO
TECNO ROBLES DE MEXICO SA DE CV	579	DESECHAMIENTO TÉCNICO
TECNO ROBLES DE MEXICO SA DE CV	585	DESECHAMIENTO LEGAL
TECNO ROBLES DE MEXICO SA DE CV	597	DESECHAMIENTO LEGAL



ACTA DE FALLO

LICITACIÓN PÚBLICA INTERNACIONAL ELECTRÓNICA BAJA COBERTURA DE TRATADOS DE LIBRE COMERCIO QUE CONTIENGA CAPÍTULO DE COMPRAS GUBERNAMENTALES
 NÚMERO DE IDENTIFICACIÓN EN COMPRANET LA 50-CVR-0506YR040-T-2-2024
 PROGRAMA "MOBILIARIO MÉDICO Y DE LABORATORIO PARA HOSPITALES PRIORITARIOS"

NOMBRE O RAZÓN SOCIAL DEL LICITANTE	PARTIDA	CAUSAL DE DESECHAMIENTO
TECNO ROBLES DE MEXICO SA DE CV	598	DESECHAMIENTO LEGAL
TECNO ROBLES DE MEXICO SA DE CV	599	DESECHAMIENTO LEGAL
TECNO ROBLES DE MEXICO SA DE CV	590	DESECHAMIENTO LEGAL
TECNO ROBLES DE MEXICO SA DE CV	591	DESECHAMIENTO LEGAL
TECNO ROBLES DE MEXICO SA DE CV	593	DESECHAMIENTO LEGAL
TECNO ROBLES DE MEXICO SA DE CV	595	DESECHAMIENTO LEGAL
TECNO ROBLES DE MEXICO SA DE CV	616	DESECHAMIENTO TÉCNICO
TECNO ROBLES DE MEXICO SA DE CV	631	DESECHAMIENTO LEGAL
TECNO ROBLES DE MEXICO SA DE CV	652	DESECHAMIENTO LEGAL
TECNO ROBLES DE MEXICO SA DE CV	666	DESECHAMIENTO TÉCNICO
TECNO ROBLES DE MEXICO SA DE CV	673	DESECHAMIENTO TÉCNICO
TECNO ROBLES DE MEXICO SA DE CV	677	DESECHAMIENTO TÉCNICO
TECNO ROBLES DE MEXICO SA DE CV	682	DESECHAMIENTO TÉCNICO
TECNO ROBLES DE MEXICO SA DE CV	685	DESECHAMIENTO TÉCNICO
TECNO ROBLES DE MEXICO SA DE CV	686	DESECHAMIENTO TÉCNICO
TECNO ROBLES DE MEXICO SA DE CV	693	DESECHAMIENTO LEGAL
TECNO ROBLES DE MEXICO SA DE CV	695	DESECHAMIENTO LEGAL
TECNO ROBLES DE MEXICO SA DE CV	696	DESECHAMIENTO LEGAL
TECNO ROBLES DE MEXICO SA DE CV	697	DESECHAMIENTO LEGAL
TECNO ROBLES DE MEXICO SA DE CV	698	DESECHAMIENTO LEGAL
TECNO ROBLES DE MEXICO SA DE CV	699	DESECHAMIENTO LEGAL
TECNO ROBLES DE MEXICO SA DE CV	701	DESECHAMIENTO LEGAL
TECNO ROBLES DE MEXICO SA DE CV	703	DESECHAMIENTO LEGAL
TECNO ROBLES DE MEXICO SA DE CV	705	DESECHAMIENTO LEGAL
TECNO ROBLES DE MEXICO SA DE CV	715	DESECHAMIENTO TÉCNICO
TECNO ROBLES DE MEXICO SA DE CV	718	DESECHAMIENTO TÉCNICO
TECNO ROBLES DE MEXICO SA DE CV	722	DESECHAMIENTO TÉCNICO
TECNO ROBLES DE MEXICO SA DE CV	723	DESECHAMIENTO TÉCNICO
TECNO ROBLES DE MEXICO SA DE CV	743	DESECHAMIENTO TÉCNICO

RELACIÓN DE LICITANTES CUYAS PROPOSICIONES NO FUERON EVALUADAS

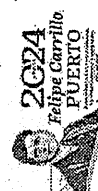

ACTA DE FALLO

LICITACIÓN PÚBLICA INTERNACIONAL ELECTRÓNICA BAJO COBERTURA DE TRATADOS DE LIBRE COMERCIO QUE CONTENGA CAPÍTULO DE COMPRAS GUBERNAMENTALES. NÚMERO DE IDENTIFICACIÓN EN COMPRANET LA-50-GVP-050CYR040-T2-2022. PROGRAMA "MOBILIARIO MÉDICO Y DE LABORATORIO PARA HOSPITALES PRIORITARIOS"

De conformidad con lo previsto en el ségundo párrafo del artículo 36 de la Ley, se incluye un cuadro resumen de los licitantes cuyas proposiciones no fueron evaluadas:

NOMBRE O RAZÓN SOCIAL DEL LICITANTE	PARTIDA	RAZÓN POR LA QUE NO FUERON EVALUADAS TÉCNICAMENTE
AH CORPORATIVO MEDICO DE MEXICO, S.A. DE CV.	48	NO SE EMITE EVALUACION CON FUNDAMENTO EN EL ART. 36 LAASAP
AH CORPORATIVO MEDICO DE MEXICO, S.A. DE CV.	266	NO SE EMITE EVALUACION CON FUNDAMENTO EN EL ART. 36 LAASAP
AH CORPORATIVO MEDICO DE MEXICO, S.A. DE CV.	480	NO SE EMITE EVALUACION CON FUNDAMENTO EN EL ART. 36 LAASAP
AH CORPORATIVO MEDICO DE MEXICO, S.A. DE CV.	580	NO SE EMITE EVALUACION CON FUNDAMENTO EN EL ART. 36 LAASAP
BECOMAR DE MEXICO, S. DE RL DE CV.	13	NO SE EMITE EVALUACION POR SOBREPASAR EL TECHO. PRESUPUESTAL
BECOMAR DE MEXICO, S. DE RL DE CV.	27	NO SE EMITE EVALUACION CON FUNDAMENTO EN EL ART. 36 LAASAP
BECOMAR DE MEXICO, S. DE RL DE CV.	37	NO SE EMITE EVALUACION CON FUNDAMENTO EN EL ART. 36 LAASAP
BECOMAR DE MEXICO, S. DE RL DE CV.	47	NO SE EMITE EVALUACION CON FUNDAMENTO EN EL ART. 36 LAASAP
BECOMAR DE MEXICO, S. DE RL DE CV.	49	NO SE EMITE EVALUACION CON FUNDAMENTO EN EL ART. 36 LAASAP
BECOMAR DE MEXICO, S. DE RL DE CV.	50	NO SE EMITE EVALUACION POR SOBREPASAR EL TECHO. PRESUPUESTAL
BECOMAR DE MEXICO, S. DE RL DE CV.	67	NO SE EMITE EVALUACION POR SOBREPASAR EL TECHO. PRESUPUESTAL
BECOMAR DE MEXICO, S. DE RL DE CV.	71	NO SE EMITE EVALUACION POR SOBREPASAR EL TECHO. PRESUPUESTAL
BECOMAR DE MEXICO, S. DE RL DE CV.	102	NO SE EMITE EVALUACION POR SOBREPASAR EL TECHO. PRESUPUESTAL
BECOMAR DE MEXICO, S. DE RL DE CV.	104	NO SE EMITE EVALUACION CON FUNDAMENTO EN EL ART. 36 LAASAP
BECOMAR DE MEXICO, S. DE RL DE CV.	122	NO SE EMITE EVALUACION POR SOBREPASAR EL TECHO. PRESUPUESTAL

2024
Felipe Carrillo
PUERTO

ACTA DE FALLO

LICITACIÓN PÚBLICA INTERNACIONAL ELECTRÓNICA BAJO COBERTURA DE TRATADOS DE LIBRE COMERCIO QUE CONTENGA CAPÍTULO DE COMPRAS GUBERNAMENTALES. NÚMERO DE IDENTIFICACIÓN EN COMPRANET LA-50-GVP-050CYR040-T2-2022. PROGRAMA "MOBILIARIO MÉDICO Y DE LABORATORIO PARA HOSPITALES PRIORITARIOS"

De conformidad con lo previsto en el ségundo párrafo del artículo 36 de la Ley, se incluye un cuadro resumen de los licitantes cuyas proposiciones no fueron evaluadas:

NOMBRE O RAZÓN SOCIAL DEL LICITANTE	PARTIDA	RAZÓN POR LA QUE NO FUERON EVALUADAS TÉCNICAMENTE
BECOMAR DE MEXICO, S. DE RL DE CV.	137	NO SE EMITE EVALUACION CON FUNDAMENTO EN EL ART. 36 LAASAP
BECOMAR DE MEXICO, S. DE RL DE CV.	145	NO SE EMITE EVALUACION CON FUNDAMENTO EN EL ART. 36 LAASAP
BECOMAR DE MEXICO, S. DE RL DE CV.	155	NO SE EMITE EVALUACION CON FUNDAMENTO EN EL ART. 36 LAASAP
BECOMAR DE MEXICO, S. DE RL DE CV.	167	NO SE EMITE EVALUACION CON FUNDAMENTO EN EL ART. 36 LAASAP
BECOMAR DE MEXICO, S. DE RL DE CV.	198	NO SE EMITE EVALUACION POR SOBREPASAR EL TECHO. PRESUPUESTAL
BECOMAR DE MEXICO, S. DE RL DE CV.	173	NO SE EMITE EVALUACION POR SOBREPASAR EL TECHO. PRESUPUESTAL
BECOMAR DE MEXICO, S. DE RL DE CV.	174	NO SE EMITE EVALUACION POR SOBREPASAR EL TECHO. PRESUPUESTAL
BECOMAR DE MEXICO, S. DE RL DE CV.	213	NO SE EMITE EVALUACION POR SOBREPASAR EL TECHO. PRESUPUESTAL
BECOMAR DE MEXICO, S. DE RL DE CV.	215	NO SE EMITE EVALUACION CON FUNDAMENTO EN EL ART. 36 LAASAP
BECOMAR DE MEXICO, S. DE RL DE CV.	217	NO SE EMITE EVALUACION CON FUNDAMENTO EN EL ART. 36 LAASAP
BECOMAR DE MEXICO, S. DE RL DE CV.	233	NO SE EMITE EVALUACION POR SOBREPASAR EL TECHO. PRESUPUESTAL
BECOMAR DE MEXICO, S. DE RL DE CV.	246	NO SE EMITE EVALUACION CON FUNDAMENTO EN EL ART. 36 LAASAP
BECOMAR DE MEXICO, S. DE RL DE CV.	255	NO SE EMITE EVALUACION CON FUNDAMENTO EN EL ART. 36 LAASAP
BECOMAR DE MEXICO, S. DE RL DE CV.	265	NO SE EMITE EVALUACION CON FUNDAMENTO EN EL ART. 36 LAASAP
BECOMAR DE MEXICO, S. DE RL DE CV.	267	NO SE EMITE EVALUACION CON FUNDAMENTO EN EL ART. 36 LAASAP
BECOMAR DE MEXICO, S. DE RL DE CV.	268	NO SE EMITE EVALUACION POR SOBREPASAR EL TECHO. PRESUPUESTAL
BECOMAR DE MEXICO, S. DE RL DE CV.	283	NO SE EMITE EVALUACION POR SOBREPASAR EL TECHO. PRESUPUESTAL

2024
Felipe Carrillo
PUERTO

ANEXOS
DIVISIÓN DE CONTRATOS



ACTA DE FALLO

LICITACIÓN PÚBLICA INTERNACIONAL ELECTRÓNICA BAJO COBERTURA DE TRATADOS DE LIBRE
 COMERCIO QUE CONTIENGA CAPITULO DE COMPRAS GUBERNAMENTALES
 NÚMERO DE IDENTIFICACIÓN EN COMPRANET: LA-50-GVR-0506YR0401-22-024
 PROGRAMA: "MOBILIARIO MÉDICO Y DE LABORATORIO PARA HOSPITALES PRIORITARIOS"

NOMBRE O RAZÓN SOCIAL DEL LICITANTE	PAQUETA	RAZÓN POR LA QUE NO FUERON EVALUADAS TÉCNICAMENTE
BECOMAR DE MEXICO, S. DE RL. DE CV.	470	NO SE EMITE EVALUACIÓN CON FUNDAMENTO EN EL ART. 36 LAAASP
BECOMAR DE MEXICO, S. DE RL. DE CV.	479	NO SE EMITE EVALUACIÓN CON FUNDAMENTO EN EL ART. 36 LAAASP
BECOMAR DE MEXICO, S. DE RL. DE CV.	481	NO SE EMITE EVALUACIÓN CON FUNDAMENTO EN EL ART. 36 LAAASP
BECOMAR DE MEXICO, S. DE RL. DE CV.	482	NO SE EMITE EVALUACIÓN POR SOBREPASAR EL TECHO PRESUPUESTAL
BECOMAR DE MEXICO, S. DE RL. DE CV.	497	NO SE EMITE EVALUACIÓN POR SOBREPASAR EL TECHO. PRESUPUESTAL
BECOMAR DE MEXICO, S. DE RL. DE CV.	501	NO SE EMITE EVALUACIÓN POR SOBREPASAR EL TECHO PRESUPUESTAL
BECOMAR DE MEXICO, S. DE RL. DE CV.	535	NO SE EMITE EVALUACIÓN POR SOBREPASAR EL TECHO PRESUPUESTAL
BECOMAR DE MEXICO, S. DE RL. DE CV.	537	NO SE EMITE EVALUACIÓN CON FUNDAMENTO EN EL ART. 36 LAAASP
BECOMAR DE MEXICO, S. DE RL. DE CV.	554	NO SE EMITE EVALUACIÓN POR SOBREPASAR EL TECHO PRESUPUESTAL
BECOMAR DE MEXICO, S. DE RL. DE CV.	563	NO SE EMITE EVALUACIÓN CON FUNDAMENTO EN EL ART. 36 LAAASP
BECOMAR DE MEXICO, S. DE RL. DE CV.	570	FUNDAMENTO EN EL ART. 36 LAAASP
BECOMAR DE MEXICO, S. DE RL. DE CV.	579	NO SE EMITE EVALUACIÓN CON FUNDAMENTO EN EL ART. 36 LAAASP
BECOMAR DE MEXICO, S. DE RL. DE CV.	580	NO SE EMITE EVALUACIÓN POR SOBREPASAR EL TECHO PRESUPUESTAL
BECOMAR DE MEXICO, S. DE RL. DE CV.	592	NO SE EMITE EVALUACIÓN POR SOBREPASAR EL TECHO PRESUPUESTAL
BECOMAR DE MEXICO, S. DE RL. DE CV.	597	NO SE EMITE EVALUACIÓN POR SOBREPASAR EL TECHO PRESUPUESTAL
BECOMAR DE MEXICO, S. DE RL. DE CV.	601	NO SE EMITE EVALUACIÓN POR SOBREPASAR EL TECHO PRESUPUESTAL
BECOMAR DE MEXICO, S. DE RL. DE CV.	630	NO SE EMITE EVALUACIÓN POR SOBREPASAR EL TECHO

201

Elaborado por: Sr. C. A. Ramos Vazquez, Asesor Técnico; Sr. C. A. Guevara, Coordinador de la Mesa
 Tel. 55 53 53 49 00, Ext. 10498



2024
 Felipe Carrillo
 PUERTO



ACTA DE FALLO

LICITACIÓN PÚBLICA INTERNACIONAL ELECTRÓNICA BAJO COBERTURA DE TRATADOS DE LIBRE
 COMERCIO QUE CONTIENGA CAPITULO DE COMPRAS GUBERNAMENTALES
 NÚMERO DE IDENTIFICACIÓN EN COMPRANET: LA-50-GVR-0506YR0401-22-024
 PROGRAMA: "MOBILIARIO MÉDICO Y DE LABORATORIO PARA HOSPITALES PRIORITARIOS"

NOMBRE O RAZÓN SOCIAL DEL LICITANTE	PAQUETA	RAZÓN POR LA QUE NO FUERON EVALUADAS TÉCNICAMENTE
BECOMAR DE MEXICO, S. DE RL. DE CV.	287	NO SE EMITE EVALUACIÓN POR SOBREPASAR EL TECHO PRESUPUESTAL
BECOMAR DE MEXICO, S. DE RL. DE CV.	319	NO SE EMITE EVALUACIÓN POR SOBREPASAR EL TECHO PRESUPUESTAL
BECOMAR DE MEXICO, S. DE RL. DE CV.	321	NO SE EMITE EVALUACIÓN CON FUNDAMENTO EN EL ART. 36 LAAASP
BECOMAR DE MEXICO, S. DE RL. DE CV.	341	NO SE EMITE EVALUACIÓN POR SOBREPASAR EL TECHO PRESUPUESTAL
BECOMAR DE MEXICO, S. DE RL. DE CV.	355	NO SE EMITE EVALUACIÓN CON FUNDAMENTO EN EL ART. 36 LAAASP
BECOMAR DE MEXICO, S. DE RL. DE CV.	365	NO SE EMITE EVALUACIÓN CON FUNDAMENTO EN EL ART. 36 LAAASP
BECOMAR DE MEXICO, S. DE RL. DE CV.	374	NO SE EMITE EVALUACIÓN CON FUNDAMENTO EN EL ART. 36 LAAASP
BECOMAR DE MEXICO, S. DE RL. DE CV.	376	NO SE EMITE EVALUACIÓN CON FUNDAMENTO EN EL ART. 36 LAAASP
BECOMAR DE MEXICO, S. DE RL. DE CV.	377	NO SE EMITE EVALUACIÓN POR SOBREPASAR EL TECHO PRESUPUESTAL
BECOMAR DE MEXICO, S. DE RL. DE CV.	382	NO SE EMITE EVALUACIÓN POR SOBREPASAR EL TECHO PRESUPUESTAL
BECOMAR DE MEXICO, S. DE RL. DE CV.	386	NO SE EMITE EVALUACIÓN POR SOBREPASAR EL TECHO PRESUPUESTAL
BECOMAR DE MEXICO, S. DE RL. DE CV.	427	NO SE EMITE EVALUACIÓN POR SOBREPASAR EL TECHO PRESUPUESTAL
BECOMAR DE MEXICO, S. DE RL. DE CV.	429	NO SE EMITE EVALUACIÓN CON FUNDAMENTO EN EL ART. 36 LAAASP
BECOMAR DE MEXICO, S. DE RL. DE CV.	430	NO SE EMITE EVALUACIÓN CON FUNDAMENTO EN EL ART. 36 LAAASP
BECOMAR DE MEXICO, S. DE RL. DE CV.	431	NO SE EMITE EVALUACIÓN CON FUNDAMENTO EN EL ART. 36 LAAASP
BECOMAR DE MEXICO, S. DE RL. DE CV.	446	NO SE EMITE EVALUACIÓN POR SOBREPASAR EL TECHO PRESUPUESTAL
BECOMAR DE MEXICO, S. DE RL. DE CV.	461	NO SE EMITE EVALUACIÓN CON FUNDAMENTO EN EL ART. 36 LAAASP

196

Elaborado por: Sr. C. A. Ramos Vazquez, Asesor Técnico; Sr. A. Vignati, Coordinador de la Mesa
 Tel. 55 53 53 49 00, Ext. 10498



2024
 Felipe Carrillo
 PUERTO

ACTA DE FALLO

LICITACIÓN PÚBLICA INTERNACIONAL ELECTRÓNICA BAJA COBERTURA DE TRATADOS DE LIBRE COMERCIO QUE CONTIENGA CAPÍTULO DE COMPRAS GUBERNAMENTALES
NÚMERO DE IDENTIFICACIÓN EN COMPRA NET: LA-SO-CYR-0506CYR040-17-2024
PROGRAMA: "MOBILIARIO MÉDICO Y DE LABORATORIO PARA HOSPITALES PRIORITARIOS"

NOMBRE O RAZÓN SOCIAL DEL PARTICIPANTE	PARTIDA	RAZÓN POR LA QUE NO FUERON EVALUADOS TÉCNICAMENTE
BECOMAR DE MEXICO, S. DE RL. DE C.V.	635	NO SE EMITE EVALUACIÓN CON FUNDAMENTO EN EL ART. 36 LAASFP
BECOMAR DE MEXICO, S. DE RL. DE C.V.	636	NO SE EMITE EVALUACIÓN CON FUNDAMENTO EN EL ART. 36 LAASFP
BECOMAR DE MEXICO, S. DE RL. DE C.V.	635	NO SE EMITE EVALUACIÓN POR SOBREPASAR EL TECHO PRESUPUESTAL
BECOMAR DE MEXICO, S. DE RL. DE C.V.	669	NO SE EMITE EVALUACIÓN CON FUNDAMENTO EN EL ART. 36 LAASFP
BECOMAR DE MEXICO, S. DE RL. DE C.V.	678	NO SE EMITE EVALUACIÓN CON FUNDAMENTO EN EL ART. 36 LAASFP
BECOMAR DE MEXICO, S. DE RL. DE C.V.	686	NO SE EMITE EVALUACIÓN CON FUNDAMENTO EN EL ART. 36 LAASFP
BECOMAR DE MEXICO, S. DE RL. DE C.V.	688	NO SE EMITE EVALUACIÓN CON FUNDAMENTO EN EL ART. 36 LAASFP
BECOMAR DE MEXICO, S. DE RL. DE C.V.	689	NO SE EMITE EVALUACIÓN POR SOBREPASAR EL TECHO PRESUPUESTAL
BECOMAR DE MEXICO, S. DE RL. DE C.V.	705	NO SE EMITE EVALUACIÓN POR SOBREPASAR EL TECHO PRESUPUESTAL
BECOMAR DE MEXICO, S. DE RL. DE C.V.	709	NO SE EMITE EVALUACIÓN POR SOBREPASAR EL TECHO PRESUPUESTAL
BECOMAR DE MEXICO, S. DE RL. DE C.V.	741	NO SE EMITE EVALUACIÓN POR SOBREPASAR EL TECHO PRESUPUESTAL
BECOMAR DE MEXICO, S. DE RL. DE C.V.	744	NO SE EMITE EVALUACIÓN CON FUNDAMENTO EN EL ART. 36 LAASFP
BECOMAR DE MEXICO, S. DE RL. DE C.V.	745	NO SE EMITE EVALUACIÓN CON FUNDAMENTO EN EL ART. 36 LAASFP
BECOMAR DE MEXICO, S. DE RL. DE C.V.	746	NO SE EMITE EVALUACIÓN CON FUNDAMENTO EN EL ART. 36 LAASFP
DALISA SERVICIOS SA DE CV	143	NO SE EMITE EVALUACIÓN CON FUNDAMENTO EN EL ART. 36 LAASFP
DALISA SERVICIOS SA DE CV	145	NO SE EMITE EVALUACIÓN CON FUNDAMENTO EN EL ART. 36 LAASFP
DALISA SERVICIOS SA DE CV	158	NO SE EMITE EVALUACIÓN CON FUNDAMENTO EN EL ART. 36 LAASFP
DALISA SERVICIOS SA DE CV	159	NO SE EMITE EVALUACIÓN CON FUNDAMENTO EN EL ART. 36 LAASFP
DALISA SERVICIOS SA DE CV	171	NO SE EMITE EVALUACIÓN CON FUNDAMENTO EN EL ART. 36 LAASFP
DALISA SERVICIOS SA DE CV	177	NO SE EMITE EVALUACIÓN CON FUNDAMENTO EN EL ART. 36 LAASFP
DALISA SERVICIOS SA DE CV	183	NO SE EMITE EVALUACIÓN CON FUNDAMENTO EN EL ART. 36 LAASFP
DALISA SERVICIOS SA DE CV	194	NO SE EMITE EVALUACIÓN CON FUNDAMENTO EN EL ART. 36 LAASFP
DALISA SERVICIOS SA DE CV	213	NO SE EMITE EVALUACIÓN POR SOBREPASAR EL TECHO PRESUPUESTAL
DALISA SERVICIOS SA DE CV	215	NO SE EMITE EVALUACIÓN CON FUNDAMENTO EN EL ART. 36 LAASFP
DALISA SERVICIOS SA DE CV	235	NO SE EMITE EVALUACIÓN CON FUNDAMENTO EN EL ART. 36 LAASFP
DALISA SERVICIOS SA DE CV	243	NO SE EMITE EVALUACIÓN CON FUNDAMENTO EN EL ART. 36 LAASFP
DALISA SERVICIOS SA DE CV	319	NO SE EMITE EVALUACIÓN POR SOBREPASAR EL TECHO PRESUPUESTAL
DALISA SERVICIOS SA DE CV	321	NO SE EMITE EVALUACIÓN CON FUNDAMENTO EN EL ART. 36 LAASFP
DALISA SERVICIOS SA DE CV	331	NO SE EMITE EVALUACIÓN CON FUNDAMENTO EN EL ART. 36 LAASFP
DALISA SERVICIOS SA DE CV	360	NO SE EMITE EVALUACIÓN CON FUNDAMENTO EN EL ART. 36 LAASFP
DALISA SERVICIOS SA DE CV	363	NO SE EMITE EVALUACIÓN CON FUNDAMENTO EN EL ART. 36 LAASFP
DALISA SERVICIOS SA DE CV	365	NO SE EMITE EVALUACIÓN CON FUNDAMENTO EN EL ART. 36 LAASFP

201

2024 Felipe Carrillo PUERTO

202

2024 Felipe Carrillo PUERTO

ANEXOS
DIVISIÓN DE CONTRATOS



GOBIERNO DE
MÉXICO



DIRECCIÓN DE ADMINISTRACIÓN
Coordinación de Adquisición de Bienes y Contratación de Servicios
Coordinación de Adquisición de Bienes de Inversión y Activo
Coordinación de equipo y mobiliario médico

ACTA DE FALLO

LICITACIÓN PÚBLICA INTERNACIONAL ELECTRÓNICA BAJO COBERTURA DE TRATADOS DE LIBRE COMERCIO QUE CONTIENGA CAPÍTULO DE COMPRAS GUBERNAMENTALES
NÚMERO DE IDENTIFICACIÓN EN COMPRANET: LA-50-GYR-0500YR040-1-2-2024
PROGRAMA "MOBILIARIO MÉDICO Y DE LABORATORIO PARA HOSPITALES PRIORITARIOS"

NOMBRE O RAZÓN SOCIAL DEL LICITANTE	PARTIDA	RAZÓN POR LA QUE NO FUERON EVALUADAS TÉCNICAMENTE
DALISA SERVICIOS SA DE CV	377	NO SE EMITE EVALUACIÓN CON FUNDAMENTO EN EL ART. 36 LAASP
DALISA SERVICIOS SA DE CV	392	NO SE EMITE EVALUACIÓN CON FUNDAMENTO EN EL ART. 36 LAASP
DALISA SERVICIOS SA DE CV	396	NO SE EMITE EVALUACIÓN CON FUNDAMENTO EN EL ART. 36 LAASP
DALISA SERVICIOS SA DE CV	402	NO SE EMITE EVALUACIÓN CON FUNDAMENTO EN EL ART. 36 LAASP
DALISA SERVICIOS SA DE CV	411	NO SE EMITE EVALUACIÓN CON FUNDAMENTO EN EL ART. 36 LAASP
DALISA SERVICIOS SA DE CV	413	NO SE EMITE EVALUACIÓN CON FUNDAMENTO EN EL ART. 36 LAASP
DALISA SERVICIOS SA DE CV	414	NO SE EMITE EVALUACIÓN CON FUNDAMENTO EN EL ART. 36 LAASP
DALISA SERVICIOS SA DE CV	427	NO SE EMITE EVALUACIÓN POR SOBREPASAR EL TECHO PRESUPUESTAL
DALISA SERVICIOS SA DE CV	429	NO SE EMITE EVALUACIÓN CON FUNDAMENTO EN EL ART. 36 LAASP
DALISA SERVICIOS SA DE CV	575	NO SE EMITE EVALUACIÓN CON FUNDAMENTO EN EL ART. 36 LAASP
DALISA SERVICIOS SA DE CV	582	NO SE EMITE EVALUACIÓN CON FUNDAMENTO EN EL ART. 36 LAASP
DALISA SERVICIOS SA DE CV	597	NO SE EMITE EVALUACIÓN CON FUNDAMENTO EN EL ART. 36 LAASP
DALISA SERVICIOS SA DE CV	601	NO SE EMITE EVALUACIÓN CON FUNDAMENTO EN EL ART. 36 LAASP
DALISA SERVICIOS SA DE CV	630	NO SE EMITE EVALUACIÓN POR SOBREPASAR EL TECHO PRESUPUESTAL
DALISA SERVICIOS SA DE CV	635	NO SE EMITE EVALUACIÓN CON FUNDAMENTO EN EL ART. 36 LAASP
DALISA SERVICIOS SA DE CV	646	NO SE EMITE EVALUACIÓN CON FUNDAMENTO EN EL ART. 36 LAASP
DALISA SERVICIOS SA DE CV	674	NO SE EMITE EVALUACIÓN CON FUNDAMENTO EN EL ART. 36 LAASP
DALISA SERVICIOS SA DE CV	677	NO SE EMITE EVALUACIÓN CON FUNDAMENTO EN EL ART. 36 LAASP

2024
Felipe Carrillo
PUERTO



GOBIERNO DE
MÉXICO



DIRECCIÓN DE ADMINISTRACIÓN
Unidad de Adquisición
Coordinación de Adquisición de Bienes y Contratación de Servicios
Coordinación Técnica de Adquisición de Bienes de Inversión y Mobiliario Médico

ACTA DE FALLO

LICITACIÓN PÚBLICA INTERNACIONAL ELECTRÓNICA BAJO COBERTURA DE TRATADOS DE LIBRE COMERCIO QUE CONTIENGA CAPÍTULO DE COMPRAS GUBERNAMENTALES
NÚMERO DE IDENTIFICACIÓN EN COMPRANET: LA-50-GYR-0500YR040-1-2-2024
PROGRAMA "MOBILIARIO MÉDICO Y DE LABORATORIO PARA HOSPITALES PRIORITARIOS"

NOMBRE O RAZÓN SOCIAL DEL LICITANTE	PARTIDA	RAZÓN POR LA QUE NO FUERON EVALUADAS TÉCNICAMENTE
DALISA SERVICIOS SA DE CV	676	NO SE EMITE EVALUACIÓN CON FUNDAMENTO EN EL ART. 36 LAASP
DALISA SERVICIOS SA DE CV	689	NO SE EMITE EVALUACIÓN CON FUNDAMENTO EN EL ART. 36 LAASP
DALISA SERVICIOS SA DE CV	705	NO SE EMITE EVALUACIÓN CON FUNDAMENTO EN EL ART. 36 LAASP
DALISA SERVICIOS SA DE CV	709	NO SE EMITE EVALUACIÓN CON FUNDAMENTO EN EL ART. 36 LAASP
DALISA SERVICIOS SA DE CV	715	NO SE EMITE EVALUACIÓN CON FUNDAMENTO EN EL ART. 36 LAASP
DALISA SERVICIOS SA DE CV	724	NO SE EMITE EVALUACIÓN CON FUNDAMENTO EN EL ART. 36 LAASP
DALISA SERVICIOS SA DE CV	726	NO SE EMITE EVALUACIÓN CON FUNDAMENTO EN EL ART. 36 LAASP
DALISA SERVICIOS SA DE CV	741	NO SE EMITE EVALUACIÓN POR SOBREPASAR EL TECHO PRESUPUESTAL
DALISA SERVICIOS SA DE CV	744	NO SE EMITE EVALUACIÓN CON FUNDAMENTO EN EL ART. 36 LAASP
ERGONOMIA PRODUCTIVIDAD SA DE CV	1	NO SE EMITE EVALUACIÓN CON FUNDAMENTO EN EL ART. 36 LAASP
ERGONOMIA PRODUCTIVIDAD SA DE CV	3	NO SE EMITE EVALUACIÓN POR SOBREPASAR EL TECHO PRESUPUESTAL
ERGONOMIA PRODUCTIVIDAD SA DE CV	4	NO SE EMITE EVALUACIÓN POR SOBREPASAR EL TECHO PRESUPUESTAL
ERGONOMIA PRODUCTIVIDAD SA DE CV	27	NO SE EMITE EVALUACIÓN CON FUNDAMENTO EN EL ART. 36 LAASP
ERGONOMIA PRODUCTIVIDAD SA DE CV	28	NO SE EMITE EVALUACIÓN CON FUNDAMENTO EN EL ART. 36 LAASP
ERGONOMIA PRODUCTIVIDAD SA DE CV	29	NO SE EMITE EVALUACIÓN POR SOBREPASAR EL TECHO PRESUPUESTAL
ERGONOMIA PRODUCTIVIDAD SA DE CV	31	NO SE EMITE EVALUACIÓN CON FUNDAMENTO EN EL ART. 36 LAASP
ERGONOMIA PRODUCTIVIDAD SA DE CV	32	NO SE EMITE EVALUACIÓN CON FUNDAMENTO EN EL ART. 36 LAASP

2024
Felipe Carrillo
PUERTO

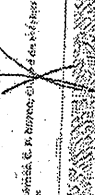

ACTA DE FALLO

LICITACIÓN PÚBLICA INTERNACIONAL ELECTRÓNICA BAJO COBERTURA DE TRATADOS DE LIBRE COMERCIO QUE CONTENGA CAPÍTULO DE COMPRAS GUBERNAMENTALES
NÚMERO DE IDENTIFICACIÓN EN COMPRANET: LA-50-CYR-050CYR040-T-2024
PROGRAMA "MOBILIARIO MÉDICO Y DE LABORATORIO PARA HOSPITALES PRIORITARIOS"

NOMBRE O RAZÓN SOCIAL DEL LICITANTE	PARTIDA	REASON POR LA QUE NO FUERON EVALUADAS TÉCNICAMENTE
ERGONOMIA PRODUCTIVIDAD SA DE CV	35	NO SE EMITE EVALUACIÓN CON FUNDAMENTO EN EL ART. 36 LAASAP
ERGONOMIA PRODUCTIVIDAD SA DE CV	37	NO SE EMITE EVALUACIÓN CON FUNDAMENTO EN EL ART. 36 LAASAP
ERGONOMIA PRODUCTIVIDAD SA DE CV	39	NO SE EMITE EVALUACIÓN CON FUNDAMENTO EN EL ART. 36 LAASAP
ERGONOMIA PRODUCTIVIDAD SA DE CV	40	NO SE EMITE EVALUACIÓN CON FUNDAMENTO EN EL ART. 36 LAASAP
ERGONOMIA PRODUCTIVIDAD SA DE CV	43	NO SE EMITE EVALUACIÓN CON FUNDAMENTO EN EL ART. 36 LAASAP
ERGONOMIA PRODUCTIVIDAD SA DE CV	45	NO SE EMITE EVALUACIÓN CON FUNDAMENTO EN EL ART. 36 LAASAP
ERGONOMIA PRODUCTIVIDAD SA DE CV	47	NO SE EMITE EVALUACIÓN POR SOBREPASAR EL TECHO. PRESUPUESTAL
ERGONOMIA PRODUCTIVIDAD SA DE CV	48	NO SE EMITE EVALUACIÓN CON FUNDAMENTO EN EL ART. 36 LAASAP
ERGONOMIA PRODUCTIVIDAD SA DE CV	49	NO SE EMITE EVALUACIÓN POR SOBREPASAR EL TECHO. PRESUPUESTAL
ERGONOMIA PRODUCTIVIDAD SA DE CV	50	NO SE EMITE EVALUACIÓN POR SOBREPASAR EL TECHO. PRESUPUESTAL
ERGONOMIA PRODUCTIVIDAD SA DE CV	57	NO SE EMITE EVALUACIÓN CON FUNDAMENTO EN EL ART. 36 LAASAP
ERGONOMIA PRODUCTIVIDAD SA DE CV	71	NO SE EMITE EVALUACIÓN CON FUNDAMENTO EN EL ART. 36 LAASAP
ERGONOMIA PRODUCTIVIDAD SA DE CV	72	NO SE EMITE EVALUACIÓN POR SOBREPASAR EL TECHO. PRESUPUESTAL
ERGONOMIA PRODUCTIVIDAD SA DE CV	73	NO SE EMITE EVALUACIÓN POR SOBREPASAR EL TECHO. PRESUPUESTAL
ERGONOMIA PRODUCTIVIDAD SA DE CV	74	NO SE EMITE EVALUACIÓN CON FUNDAMENTO EN EL ART. 36 LAASAP
ERGONOMIA PRODUCTIVIDAD SA DE CV	78	NO SE EMITE EVALUACIÓN CON FUNDAMENTO EN EL ART. 36 LAASAP
ERGONOMIA PRODUCTIVIDAD SA DE CV	79	NO SE EMITE EVALUACIÓN CON FUNDAMENTO EN EL ART. 36 LAASAP

206

Para conocer más de los procesos de licitación, consulta el sitio web: www.compras.gob.mx
Tel: 01 55 5707 6100 Ext. 5472

2024
Felipe Garrillo
PUERTO

ACTA DE FALLO

LICITACIÓN PÚBLICA INTERNACIONAL ELECTRÓNICA BAJO COBERTURA DE TRATADOS DE LIBRE COMERCIO QUE CONTENGA CAPÍTULO DE COMPRAS GUBERNAMENTALES
NÚMERO DE IDENTIFICACIÓN EN COMPRANET: LA-50-CYR-050CYR040-T-2024
PROGRAMA "MOBILIARIO MÉDICO Y DE LABORATORIO PARA HOSPITALES PRIORITARIOS"

NOMBRE O RAZÓN SOCIAL DEL LICITANTE	PARTIDA	RAZÓN POR LA QUE NO FUERON EVALUADAS TÉCNICAMENTE
ERGONOMIA PRODUCTIVIDAD SA DE CV	85	NO SE EMITE EVALUACIÓN CON FUNDAMENTO EN EL ART. 36 LAASAP
ERGONOMIA PRODUCTIVIDAD SA DE CV	86	NO SE EMITE EVALUACIÓN CON FUNDAMENTO EN EL ART. 36 LAASAP
ERGONOMIA PRODUCTIVIDAD SA DE CV	87	NO SE EMITE EVALUACIÓN POR SOBREPASAR EL TECHO. PRESUPUESTAL
ERGONOMIA PRODUCTIVIDAD SA DE CV	88	NO SE EMITE EVALUACIÓN CON FUNDAMENTO EN EL ART. 36 LAASAP
ERGONOMIA PRODUCTIVIDAD SA DE CV	89	NO SE EMITE EVALUACIÓN CON FUNDAMENTO EN EL ART. 36 LAASAP
ERGONOMIA PRODUCTIVIDAD SA DE CV	95	NO SE EMITE EVALUACIÓN CON FUNDAMENTO EN EL ART. 36 LAASAP
ERGONOMIA PRODUCTIVIDAD SA DE CV	102	NO SE EMITE EVALUACIÓN POR SOBREPASAR EL TECHO. PRESUPUESTAL
ERGONOMIA PRODUCTIVIDAD SA DE CV	103	NO SE EMITE EVALUACIÓN CON FUNDAMENTO EN EL ART. 36 LAASAP
ERGONOMIA PRODUCTIVIDAD SA DE CV	111	NO SE EMITE EVALUACIÓN POR SOBREPASAR EL TECHO. PRESUPUESTAL
ERGONOMIA PRODUCTIVIDAD SA DE CV	112	NO SE EMITE EVALUACIÓN POR SOBREPASAR EL TECHO. PRESUPUESTAL
ERGONOMIA PRODUCTIVIDAD SA DE CV	114	NO SE EMITE EVALUACIÓN CON FUNDAMENTO EN EL ART. 36 LAASAP
ERGONOMIA PRODUCTIVIDAD SA DE CV	123	NO SE EMITE EVALUACIÓN CON FUNDAMENTO EN EL ART. 36 LAASAP
ERGONOMIA PRODUCTIVIDAD SA DE CV	124	NO SE EMITE EVALUACIÓN CON FUNDAMENTO EN EL ART. 36 LAASAP
ERGONOMIA PRODUCTIVIDAD SA DE CV	130	NO SE EMITE EVALUACIÓN CON FUNDAMENTO EN EL ART. 36 LAASAP
ERGONOMIA PRODUCTIVIDAD SA DE CV	136	NO SE EMITE EVALUACIÓN CON FUNDAMENTO EN EL ART. 36 LAASAP
ERGONOMIA PRODUCTIVIDAD SA DE CV	137	NO SE EMITE EVALUACIÓN CON FUNDAMENTO EN EL ART. 36 LAASAP

206

Para conocer más de los procesos de licitación, consulta el sitio web: www.compras.gob.mx
Tel: 01 55 5707 6100 Ext. 5472

2024
Felipe Garrillo
PUERTO

ANEXOS
DIVISIÓN DE CONTRATOS



GOBIERNO DE MEXICO



DIRECCIÓN DE ADMINISTRACIÓN
Unidad de Adquisiciones
Coordinación de Bienes de Inveniente
Coordinación Técnica de Adquisición de Bienes de Inveniente y Activos
Fijos, de Equipo y Mobiliario Médico

ACTA DE FALLO

LICITACIÓN PÚBLICA INTERNACIONAL ELECTRÓNICA BAJO COBERTURA DE TRATADOS DE LIBRE COMERCIO QUE CONTENGA CAPITULO DE COMPRAS GUBERNAMENTALES
NÚMERO DE IDENTIFICACIÓN EN COMPRANET: LA-50-PYR059307R040-1-2024
PROGRAMA: "MOBILIARIO MÉDICO Y DE LABORATORIO PARA HOSPITALES PRIORITARIOS"

NOMBRE O RAZÓN SOCIAL DEL LICITANTE	PARTIDA	RAZÓN POR LA QUE NO FUERON EVALUADAS TÉCNICAMENTE
ERGONOMIA PRODUCTIVIDAD SA DE CV	139	NO SE EMITE EVALUACIÓN CON FUNDAMENTO EN EL ART. 36 LAAASP
ERGONOMIA PRODUCTIVIDAD SA DE CV	139	NO SE EMITE EVALUACIÓN CON FUNDAMENTO EN EL ART. 36 LAAASP
ERGONOMIA PRODUCTIVIDAD SA DE CV	140	NO SE EMITE EVALUACIÓN CON FUNDAMENTO EN EL ART. 36 LAAASP
ERGONOMIA PRODUCTIVIDAD SA DE CV	143	NO SE EMITE EVALUACIÓN CON FUNDAMENTO EN EL ART. 36 LAAASP
ERGONOMIA PRODUCTIVIDAD SA DE CV	145	NO SE EMITE EVALUACIÓN CON FUNDAMENTO EN EL ART. 36 LAAASP
ERGONOMIA PRODUCTIVIDAD SA DE CV	147	NO SE EMITE EVALUACIÓN CON FUNDAMENTO EN EL ART. 36 LAAASP
ERGONOMIA PRODUCTIVIDAD SA DE CV	148	NO SE EMITE EVALUACIÓN CON FUNDAMENTO EN EL ART. 36 LAAASP
ERGONOMIA PRODUCTIVIDAD SA DE CV	151	NO SE EMITE EVALUACIÓN CON FUNDAMENTO EN EL ART. 36 LAAASP
ERGONOMIA PRODUCTIVIDAD SA DE CV	153	NO SE EMITE EVALUACIÓN CON FUNDAMENTO EN EL ART. 36 LAAASP
ERGONOMIA PRODUCTIVIDAD SA DE CV	155	NO SE EMITE EVALUACIÓN POR SOBREPASAR EL TECHO PRESUPUESTAL
ERGONOMIA PRODUCTIVIDAD SA DE CV	156	NO SE EMITE EVALUACIÓN CON FUNDAMENTO EN EL ART. 36 LAAASP
ERGONOMIA PRODUCTIVIDAD SA DE CV	157	NO SE EMITE EVALUACIÓN POR SOBREPASAR EL TECHO PRESUPUESTAL
ERGONOMIA PRODUCTIVIDAD SA DE CV	158	NO SE EMITE EVALUACIÓN POR SOBREPASAR EL TECHO PRESUPUESTAL
ERGONOMIA PRODUCTIVIDAD SA DE CV	173	NO SE EMITE EVALUACIÓN CON FUNDAMENTO EN EL ART. 36 LAAASP
ERGONOMIA PRODUCTIVIDAD SA DE CV	177	NO SE EMITE EVALUACIÓN CON FUNDAMENTO EN EL ART. 36 LAAASP
ERGONOMIA PRODUCTIVIDAD SA DE CV	178	NO SE EMITE EVALUACIÓN POR SOBREPASAR EL TECHO PRESUPUESTAL
ERGONOMIA PRODUCTIVIDAD SA DE CV	179	NO SE EMITE EVALUACIÓN POR SOBREPASAR EL TECHO PRESUPUESTAL



2024
Felipe Carrillo
PUERTO



GOBIERNO DE MEXICO



DIRECCIÓN DE ADMINISTRACIÓN
Unidad de Adquisiciones
Coordinación de Bienes de Inveniente
Coordinación Técnica de Adquisición de Bienes de Inveniente y Activos
Fijos, de Equipo y Mobiliario Médico

ACTA DE FALLO

LICITACIÓN PÚBLICA INTERNACIONAL ELECTRÓNICA BAJO COBERTURA DE TRATADOS DE LIBRE COMERCIO QUE CONTENGA CAPITULO DE COMPRAS GUBERNAMENTALES
NÚMERO DE IDENTIFICACIÓN EN COMPRANET: LA-50-PYR059307R040-1-2024
PROGRAMA: "MOBILIARIO MÉDICO Y DE LABORATORIO PARA HOSPITALES PRIORITARIOS"

NOMBRE O RAZÓN SOCIAL DEL LICITANTE	PARTIDA	RAZÓN POR LA QUE NO FUERON EVALUADAS TÉCNICAMENTE
ERGONOMIA PRODUCTIVIDAD SA DE CV	180	NO SE EMITE EVALUACIÓN CON FUNDAMENTO EN EL ART. 36 LAAASP
ERGONOMIA PRODUCTIVIDAD SA DE CV	183	NO SE EMITE EVALUACIÓN CON FUNDAMENTO EN EL ART. 36 LAAASP
ERGONOMIA PRODUCTIVIDAD SA DE CV	184	NO SE EMITE EVALUACIÓN CON FUNDAMENTO EN EL ART. 36 LAAASP
ERGONOMIA PRODUCTIVIDAD SA DE CV	185	NO SE EMITE EVALUACIÓN CON FUNDAMENTO EN EL ART. 36 LAAASP
ERGONOMIA PRODUCTIVIDAD SA DE CV	186	NO SE EMITE EVALUACIÓN CON FUNDAMENTO EN EL ART. 36 LAAASP
ERGONOMIA PRODUCTIVIDAD SA DE CV	181	NO SE EMITE EVALUACIÓN CON FUNDAMENTO EN EL ART. 36 LAAASP
ERGONOMIA PRODUCTIVIDAD SA DE CV	182	NO SE EMITE EVALUACIÓN CON FUNDAMENTO EN EL ART. 36 LAAASP
ERGONOMIA PRODUCTIVIDAD SA DE CV	183	NO SE EMITE EVALUACIÓN POR SOBREPASAR EL TECHO PRESUPUESTAL
ERGONOMIA PRODUCTIVIDAD SA DE CV	184	NO SE EMITE EVALUACIÓN CON FUNDAMENTO EN EL ART. 36 LAAASP
ERGONOMIA PRODUCTIVIDAD SA DE CV	185	NO SE EMITE EVALUACIÓN CON FUNDAMENTO EN EL ART. 36 LAAASP
ERGONOMIA PRODUCTIVIDAD SA DE CV	207	NO SE EMITE EVALUACIÓN CON FUNDAMENTO EN EL ART. 36 LAAASP
ERGONOMIA PRODUCTIVIDAD SA DE CV	215	NO SE EMITE EVALUACIÓN POR SOBREPASAR EL TECHO PRESUPUESTAL
ERGONOMIA PRODUCTIVIDAD SA DE CV	220	NO SE EMITE EVALUACIÓN CON FUNDAMENTO EN EL ART. 36 LAAASP
ERGONOMIA PRODUCTIVIDAD SA DE CV	222	NO SE EMITE EVALUACIÓN POR SOBREPASAR EL TECHO PRESUPUESTAL
ERGONOMIA PRODUCTIVIDAD SA DE CV	223	NO SE EMITE EVALUACIÓN POR SOBREPASAR EL TECHO PRESUPUESTAL
ERGONOMIA PRODUCTIVIDAD SA DE CV	233	NO SE EMITE EVALUACIÓN CON FUNDAMENTO EN EL ART. 36 LAAASP
ERGONOMIA PRODUCTIVIDAD SA DE CV	246	NO SE EMITE EVALUACIÓN CON FUNDAMENTO EN EL ART. 36 LAAASP



2024
Felipe Carrillo
PUERTO



ACTA DE FALLO

LICITACIÓN PÚBLICA INTERNACIONAL ELECTRÓNICA BAJO COBERTURA DE TRATADOS DE LIBRE COMERCIO QUE CONTENGA CAPITULO DE COMPRAS GUBERNAMENTALES
 NÚMERO DE IDENTIFICACIÓN EN COMPRANET LA-50-CYR-0500719450-T-2-2024
 PROGRAMA "MOBILIARIO MÉDICO Y DE LABORATORIO PARA HOSPITALES PRIORITARIOS"

NOMBRE O RAZÓN SOCIAL DEL LICITANTE	PARTIDA	RAZÓN POR LA QUE NO FUERON EVALUADAS TÉCNICAMENTE
ERGONOMIA PRODUCTIVIDAD SA DE CV	284	NO SE EMITE EVALUACIÓN POR FUNDAMENTO EN EL ART. 36 LAASP SOBREPASAR EL TECHO PRESUPUESTAL
ERGONOMIA PRODUCTIVIDAD SA DE CV	290	NO SE EMITE EVALUACIÓN CON FUNDAMENTO EN EL ART. 36 LAASP
ERGONOMIA PRODUCTIVIDAD SA DE CV	294	NO SE EMITE EVALUACIÓN CON FUNDAMENTO EN EL ART. 36 LAASP
ERGONOMIA PRODUCTIVIDAD SA DE CV	295	NO SE EMITE EVALUACIÓN CON FUNDAMENTO EN EL ART. 36 LAASP
ERGONOMIA PRODUCTIVIDAD SA DE CV	296	NO SE EMITE EVALUACIÓN CON FUNDAMENTO EN EL ART. 36 LAASP
ERGONOMIA PRODUCTIVIDAD SA DE CV	301	NO SE EMITE EVALUACIÓN CON FUNDAMENTO EN EL ART. 36 LAASP
ERGONOMIA PRODUCTIVIDAD SA DE CV	302	NO SE EMITE EVALUACIÓN CON FUNDAMENTO EN EL ART. 36 LAASP
ERGONOMIA PRODUCTIVIDAD SA DE CV	303	NO SE EMITE EVALUACIÓN POR SOBREPASAR EL TECHO PRESUPUESTAL
ERGONOMIA PRODUCTIVIDAD SA DE CV	304	NO SE EMITE EVALUACIÓN CON FUNDAMENTO EN EL ART. 36 LAASP
ERGONOMIA PRODUCTIVIDAD SA DE CV	305	NO SE EMITE EVALUACIÓN CON FUNDAMENTO EN EL ART. 36 LAASP
ERGONOMIA PRODUCTIVIDAD SA DE CV	313	NO SE EMITE EVALUACIÓN CON FUNDAMENTO EN EL ART. 36 LAASP
ERGONOMIA PRODUCTIVIDAD SA DE CV	319	NO SE EMITE EVALUACIÓN POR SOBREPASAR EL TECHO PRESUPUESTAL
ERGONOMIA PRODUCTIVIDAD SA DE CV	329	NO SE EMITE EVALUACIÓN CON FUNDAMENTO EN EL ART. 36 LAASP
ERGONOMIA PRODUCTIVIDAD SA DE CV	330	NO SE EMITE EVALUACIÓN POR SOBREPASAR EL TECHO PRESUPUESTAL
ERGONOMIA PRODUCTIVIDAD SA DE CV	331	NO SE EMITE EVALUACIÓN POR SOBREPASAR EL TECHO PRESUPUESTAL
ERGONOMIA PRODUCTIVIDAD SA DE CV	333	NO SE EMITE EVALUACIÓN CON FUNDAMENTO EN EL ART. 36 LAASP
ERGONOMIA PRODUCTIVIDAD SA DE CV	341	NO SE EMITE EVALUACIÓN CON FUNDAMENTO EN EL ART. 36 LAASP

210
 Felipe Carrillo
 PUERTO

Procedimiento de Adquisición de Bienes y Contratación de Servicios, en el ámbito de la Ley de Adquisición de Bienes e Inversión y Activos, en el artículo 140, inciso III, párrafo primero, de la Ley de Adquisición de Bienes e Inversión y Activos.

ANEXOS
 DIVISIÓN DE CONTRATOS



ACTA DE FALLO

LICITACIÓN PÚBLICA INTERNACIONAL ELECTRÓNICA BAJO COBERTURA DE TRATADOS DE LIBRE COMERCIO QUE CONTENGA CAPITULO DE COMPRAS GUBERNAMENTALES
 NÚMERO DE IDENTIFICACIÓN EN COMPRANET LA-50-CYR-0500719450-T-2-2024
 PROGRAMA "MOBILIARIO MÉDICO Y DE LABORATORIO PARA HOSPITALES PRIORITARIOS"

NOMBRE O RAZÓN SOCIAL DEL LICITANTE	PARTIDA	RAZÓN POR LA QUE NO FUERON EVALUADAS TÉCNICAMENTE
ERGONOMIA PRODUCTIVIDAD SA DE CV	247	NO SE EMITE EVALUACIÓN CON FUNDAMENTO EN EL ART. 36 LAASP
ERGONOMIA PRODUCTIVIDAD SA DE CV	248	NO SE EMITE EVALUACIÓN POR SOBREPASAR EL TECHO PRESUPUESTAL
ERGONOMIA PRODUCTIVIDAD SA DE CV	249	NO SE EMITE EVALUACIÓN CON FUNDAMENTO EN EL ART. 36 LAASP
ERGONOMIA PRODUCTIVIDAD SA DE CV	250	NO SE EMITE EVALUACIÓN CON FUNDAMENTO EN EL ART. 36 LAASP
ERGONOMIA PRODUCTIVIDAD SA DE CV	253	NO SE EMITE EVALUACIÓN CON FUNDAMENTO EN EL ART. 36 LAASP
ERGONOMIA PRODUCTIVIDAD SA DE CV	255	NO SE EMITE EVALUACIÓN CON FUNDAMENTO EN EL ART. 36 LAASP
ERGONOMIA PRODUCTIVIDAD SA DE CV	257	NO SE EMITE EVALUACIÓN CON FUNDAMENTO EN EL ART. 36 LAASP
ERGONOMIA PRODUCTIVIDAD SA DE CV	258	NO SE EMITE EVALUACIÓN CON FUNDAMENTO EN EL ART. 36 LAASP
ERGONOMIA PRODUCTIVIDAD SA DE CV	261	NO SE EMITE EVALUACIÓN CON FUNDAMENTO EN EL ART. 36 LAASP
ERGONOMIA PRODUCTIVIDAD SA DE CV	263	NO SE EMITE EVALUACIÓN CON FUNDAMENTO EN EL ART. 36 LAASP
ERGONOMIA PRODUCTIVIDAD SA DE CV	265	NO SE EMITE EVALUACIÓN POR SOBREPASAR EL TECHO PRESUPUESTAL
ERGONOMIA PRODUCTIVIDAD SA DE CV	266	NO SE EMITE EVALUACIÓN CON FUNDAMENTO EN EL ART. 36 LAASP
ERGONOMIA PRODUCTIVIDAD SA DE CV	267	NO SE EMITE EVALUACIÓN POR SOBREPASAR EL TECHO PRESUPUESTAL
ERGONOMIA PRODUCTIVIDAD SA DE CV	268	NO SE EMITE EVALUACIÓN POR SOBREPASAR EL TECHO PRESUPUESTAL
ERGONOMIA PRODUCTIVIDAD SA DE CV	283	NO SE EMITE EVALUACIÓN CON FUNDAMENTO EN EL ART. 36 LAASP
ERGONOMIA PRODUCTIVIDAD SA DE CV	287	NO SE EMITE EVALUACIÓN CON FUNDAMENTO EN EL ART. 36 LAASP
ERGONOMIA PRODUCTIVIDAD SA DE CV	288	NO SE EMITE EVALUACIÓN POR SOBREPASAR EL TECHO PRESUPUESTAL

209
 Felipe Carrillo
 PUERTO

Procedimiento de Adquisición de Bienes y Contratación de Servicios, en el ámbito de la Ley de Adquisición de Bienes e Inversión y Activos, en el artículo 140, inciso III, párrafo primero, de la Ley de Adquisición de Bienes e Inversión y Activos.

ACTA DE FALLO

LICITACIÓN PÚBLICA INTERNACIONAL ELECTRÓNICA BAJO COBERTURA DE TRATADOS DE LIBRE COMERCIO QUE CONTENGA CAPÍTULO DE COMPRAS GUBERNAMENTALES. NÚMERO DE IDENTIFICACIÓN EN COMPRANET LA 50/GV-050GV/R040-T-2024. PROGRAMA "MOBILIARIO MÉDICO Y DE LABORATORIO PARA HOSPITALES PRIORITARIOS."

NOMBRE O PAZÓN SOCIAL DEL LICITANTE	PARTIDA	PAZÓN POR LA QUE NO FUERON EVALUADOS TÉCNICAMENTE
ERGONOMIA PRODUCTIVIDAD SA DE CV	342	NO SE EMITE EVALUACIÓN CON FUNDAMENTO EN EL ART. 36 LAAASP
ERGONOMIA PRODUCTIVIDAD SA DE CV	343	NO SE EMITE EVALUACIÓN CON FUNDAMENTO EN EL ART. 36 LAAASP
ERGONOMIA PRODUCTIVIDAD SA DE CV	344	NO SE EMITE EVALUACIÓN CON FUNDAMENTO EN EL ART. 36 LAAASP
ERGONOMIA PRODUCTIVIDAD SA DE CV	348	NO SE EMITE EVALUACIÓN CON FUNDAMENTO EN EL ART. 36 LAAASP
ERGONOMIA PRODUCTIVIDAD SA DE CV	354	NO SE EMITE EVALUACIÓN CON FUNDAMENTO EN EL ART. 36 LAAASP
ERGONOMIA PRODUCTIVIDAD SA DE CV	355	NO SE EMITE EVALUACIÓN CON FUNDAMENTO EN EL ART. 36 LAAASP
ERGONOMIA PRODUCTIVIDAD SA DE CV	356	NO SE EMITE EVALUACIÓN CON FUNDAMENTO EN EL ART. 36 LAAASP
ERGONOMIA PRODUCTIVIDAD SA DE CV	357	NO SE EMITE EVALUACIÓN POR SOBREPASAR EL TECHO PRESUPUESTAL
ERGONOMIA PRODUCTIVIDAD SA DE CV	358	NO SE EMITE EVALUACIÓN CON FUNDAMENTO EN EL ART. 36 LAAASP
ERGONOMIA PRODUCTIVIDAD SA DE CV	360	NO SE EMITE EVALUACIÓN CON FUNDAMENTO EN EL ART. 36 LAAASP
ERGONOMIA PRODUCTIVIDAD SA DE CV	363	NO SE EMITE EVALUACIÓN CON FUNDAMENTO EN EL ART. 36 LAAASP
ERGONOMIA PRODUCTIVIDAD SA DE CV	365	NO SE EMITE EVALUACIÓN CON FUNDAMENTO EN EL ART. 36 LAAASP
ERGONOMIA PRODUCTIVIDAD SA DE CV	366	NO SE EMITE EVALUACIÓN CON FUNDAMENTO EN EL ART. 36 LAAASP
ERGONOMIA PRODUCTIVIDAD SA DE CV	367	NO SE EMITE EVALUACIÓN CON FUNDAMENTO EN EL ART. 36 LAAASP
ERGONOMIA PRODUCTIVIDAD SA DE CV	370	NO SE EMITE EVALUACIÓN CON FUNDAMENTO EN EL ART. 36 LAAASP
ERGONOMIA PRODUCTIVIDAD SA DE CV	372	NO SE EMITE EVALUACIÓN CON FUNDAMENTO EN EL ART. 36 LAAASP
ERGONOMIA PRODUCTIVIDAD SA DE CV	374	NO SE EMITE EVALUACIÓN POR SOBREPASAR EL TECHO PRESUPUESTAL
ERGONOMIA PRODUCTIVIDAD SA DE CV	375	NO SE EMITE EVALUACIÓN CON FUNDAMENTO EN EL ART. 36 LAAASP

211

Boletín de Fallos de Licitaciones, C. P. 02765, www.bolnet.mex



2024
Felipe Carrillo
PUERTO

ACTA DE FALLO

LICITACIÓN PÚBLICA INTERNACIONAL ELECTRÓNICA BAJO COBERTURA DE TRATADOS DE LIBRE COMERCIO QUE CONTENGA CAPÍTULO DE COMPRAS GUBERNAMENTALES. NÚMERO DE IDENTIFICACIÓN EN COMPRANET LA 50/GV-050GV/R040-T-2024. PROGRAMA "MOBILIARIO MÉDICO Y DE LABORATORIO PARA HOSPITALES PRIORITARIOS."

NOMBRE O PAZÓN SOCIAL DEL LICITANTE	PARTIDA	PAZÓN POR LA QUE NO FUERON EVALUADOS TÉCNICAMENTE
ERGONOMIA PRODUCTIVIDAD SA DE CV	376	NO SE EMITE EVALUACIÓN POR SOBREPASAR EL TECHO PRESUPUESTAL
ERGONOMIA PRODUCTIVIDAD SA DE CV	377	NO SE EMITE EVALUACIÓN POR SOBREPASAR EL TECHO PRESUPUESTAL
ERGONOMIA PRODUCTIVIDAD SA DE CV	382	NO SE EMITE EVALUACIÓN CON FUNDAMENTO EN EL ART. 36 LAAASP
ERGONOMIA PRODUCTIVIDAD SA DE CV	396	NO SE EMITE EVALUACIÓN CON FUNDAMENTO EN EL ART. 36 LAAASP
ERGONOMIA PRODUCTIVIDAD SA DE CV	397	NO SE EMITE EVALUACIÓN POR SOBREPASAR EL TECHO PRESUPUESTAL
ERGONOMIA PRODUCTIVIDAD SA DE CV	398	NO SE EMITE EVALUACIÓN POR SOBREPASAR EL TECHO PRESUPUESTAL
ERGONOMIA PRODUCTIVIDAD SA DE CV	399	NO SE EMITE EVALUACIÓN CON FUNDAMENTO EN EL ART. 36 LAAASP
ERGONOMIA PRODUCTIVIDAD SA DE CV	402	NO SE EMITE EVALUACIÓN CON FUNDAMENTO EN EL ART. 36 LAAASP
ERGONOMIA PRODUCTIVIDAD SA DE CV	403	NO SE EMITE EVALUACIÓN CON FUNDAMENTO EN EL ART. 36 LAAASP
ERGONOMIA PRODUCTIVIDAD SA DE CV	404	NO SE EMITE EVALUACIÓN CON FUNDAMENTO EN EL ART. 36 LAAASP
ERGONOMIA PRODUCTIVIDAD SA DE CV	405	NO SE EMITE EVALUACIÓN CON FUNDAMENTO EN EL ART. 36 LAAASP
ERGONOMIA PRODUCTIVIDAD SA DE CV	410	NO SE EMITE EVALUACIÓN CON FUNDAMENTO EN EL ART. 36 LAAASP
ERGONOMIA PRODUCTIVIDAD SA DE CV	411	NO SE EMITE EVALUACIÓN CON FUNDAMENTO EN EL ART. 36 LAAASP
ERGONOMIA PRODUCTIVIDAD SA DE CV	412	NO SE EMITE EVALUACIÓN POR SOBREPASAR EL TECHO PRESUPUESTAL
ERGONOMIA PRODUCTIVIDAD SA DE CV	413	NO SE EMITE EVALUACIÓN CON FUNDAMENTO EN EL ART. 36 LAAASP
ERGONOMIA PRODUCTIVIDAD SA DE CV	414	NO SE EMITE EVALUACIÓN CON FUNDAMENTO EN EL ART. 36 LAAASP
ERGONOMIA PRODUCTIVIDAD SA DE CV	421	NO SE EMITE EVALUACIÓN CON FUNDAMENTO EN EL ART. 36 LAAASP

212

Boletín de Fallos de Licitaciones, C. P. 02765, www.bolnet.mex

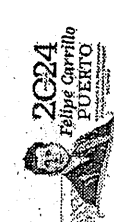

2024
Felipe Carrillo
PUERTO

ACTA DE FALLO

LICITACIÓN PÚBLICA INTERNACIONAL ELECTRÓNICA BAJO COBERTURA DE TRATADOS DE LIBRE COMERCIO QUE CONTENGA CAPÍTULO DE COMPRAS GUBERNAMENTALES
NÚMERO DE IDENTIFICACIÓN EN COMPRANET: LA-50-CYR-0506YR4045-F-2024
PROGRAMA "MOBILIARIO MÉDICO Y DE LABORATORIO PARA HOSPITALES PRIORITARIOS"

NOMBRE O RAZÓN SOCIAL DEL LICITANTE	PARTIDA	RAZÓN POR LA QUE NO FUERON EVALUADAS TÉCNICAMENTE
ERGONOMIA PRODUCTIVIDAD SA DE CV	427	NO SE EMITE EVALUACIÓN POR SOBREPASAR EL TECHO PRESUPUESTAL
ERGONOMIA PRODUCTIVIDAD SA DE CV	432	NO SE EMITE EVALUACIÓN CON FUNDAMENTO EN EL ART. 36 LAASAP
ERGONOMIA PRODUCTIVIDAD SA DE CV	437	NO SE EMITE EVALUACIÓN POR SOBREPASAR EL TECHO PRESUPUESTAL
ERGONOMIA PRODUCTIVIDAD SA DE CV	438	NO SE EMITE EVALUACIÓN POR SOBREPASAR EL TECHO PRESUPUESTAL
ERGONOMIA PRODUCTIVIDAD SA DE CV	446	NO SE EMITE EVALUACIÓN CON FUNDAMENTO EN EL ART. 36 LAASAP
ERGONOMIA PRODUCTIVIDAD SA DE CV	456	NO SE EMITE EVALUACIÓN CON FUNDAMENTO EN EL ART. 36 LAASAP
ERGONOMIA PRODUCTIVIDAD SA DE CV	461	NO SE EMITE EVALUACIÓN CON FUNDAMENTO EN EL ART. 36 LAASAP
ERGONOMIA PRODUCTIVIDAD SA DE CV	462	NO SE EMITE EVALUACIÓN CON FUNDAMENTO EN EL ART. 36 LAASAP
ERGONOMIA PRODUCTIVIDAD SA DE CV	463	NO SE EMITE EVALUACIÓN POR SOBREPASAR EL TECHO PRESUPUESTAL
ERGONOMIA PRODUCTIVIDAD SA DE CV	465	NO SE EMITE EVALUACIÓN CON FUNDAMENTO EN EL ART. 36 LAASAP
ERGONOMIA PRODUCTIVIDAD SA DE CV	466	NO SE EMITE EVALUACIÓN CON FUNDAMENTO EN EL ART. 36 LAASAP
ERGONOMIA PRODUCTIVIDAD SA DE CV	469	NO SE EMITE EVALUACIÓN CON FUNDAMENTO EN EL ART. 36 LAASAP
ERGONOMIA PRODUCTIVIDAD SA DE CV	470	NO SE EMITE EVALUACIÓN CON FUNDAMENTO EN EL ART. 36 LAASAP
ERGONOMIA PRODUCTIVIDAD SA DE CV	472	NO SE EMITE EVALUACIÓN CON FUNDAMENTO EN EL ART. 36 LAASAP
ERGONOMIA PRODUCTIVIDAD SA DE CV	473	NO SE EMITE EVALUACIÓN CON FUNDAMENTO EN EL ART. 36 LAASAP
ERGONOMIA PRODUCTIVIDAD SA DE CV	476	NO SE EMITE EVALUACIÓN CON FUNDAMENTO EN EL ART. 36 LAASAP
ERGONOMIA PRODUCTIVIDAD SA DE CV	477	NO SE EMITE EVALUACIÓN CON FUNDAMENTO EN EL ART. 36 LAASAP

213
 Dirección: P.O. Box 10000, Ciudad de México, C.F. México
 Tel.: 52 55 5709 0000, 55 5709 0000
 www.imss.gob.mx

2024
 Felipe Carrillo
 PUERTO

ACTA DE FALLO

LICITACIÓN PÚBLICA INTERNACIONAL ELECTRÓNICA BAJO COBERTURA DE TRATADOS DE LIBRE COMERCIO QUE CONTENGA CAPÍTULO DE COMPRAS GUBERNAMENTALES
NÚMERO DE IDENTIFICACIÓN EN COMPRANET: LA-50-CYR-0506YR4045-F-2024
PROGRAMA "MOBILIARIO MÉDICO Y DE LABORATORIO PARA HOSPITALES PRIORITARIOS"

NOMBRE O RAZÓN SOCIAL DEL LICITANTE	PARTIDA	RAZÓN POR LA QUE NO FUERON EVALUADAS TÉCNICAMENTE
ERGONOMIA PRODUCTIVIDAD SA DE CV	479	NO SE EMITE EVALUACIÓN POR SOBREPASAR EL TECHO PRESUPUESTAL
ERGONOMIA PRODUCTIVIDAD SA DE CV	480	NO SE EMITE EVALUACIÓN CON FUNDAMENTO EN EL ART. 36 LAASAP
ERGONOMIA PRODUCTIVIDAD SA DE CV	481	NO SE EMITE EVALUACIÓN POR SOBREPASAR EL TECHO PRESUPUESTAL
ERGONOMIA PRODUCTIVIDAD SA DE CV	482	NO SE EMITE EVALUACIÓN POR SOBREPASAR EL TECHO PRESUPUESTAL
ERGONOMIA PRODUCTIVIDAD SA DE CV	487	NO SE EMITE EVALUACIÓN CON FUNDAMENTO EN EL ART. 36 LAASAP
ERGONOMIA PRODUCTIVIDAD SA DE CV	501	NO SE EMITE EVALUACIÓN CON FUNDAMENTO EN EL ART. 36 LAASAP
ERGONOMIA PRODUCTIVIDAD SA DE CV	502	NO SE EMITE EVALUACIÓN POR SOBREPASAR EL TECHO PRESUPUESTAL
ERGONOMIA PRODUCTIVIDAD SA DE CV	503	NO SE EMITE EVALUACIÓN POR SOBREPASAR EL TECHO PRESUPUESTAL
ERGONOMIA PRODUCTIVIDAD SA DE CV	504	NO SE EMITE EVALUACIÓN CON FUNDAMENTO EN EL ART. 36 LAASAP
ERGONOMIA PRODUCTIVIDAD SA DE CV	508	NO SE EMITE EVALUACIÓN CON FUNDAMENTO EN EL ART. 36 LAASAP
ERGONOMIA PRODUCTIVIDAD SA DE CV	509	NO SE EMITE EVALUACIÓN CON FUNDAMENTO EN EL ART. 36 LAASAP
ERGONOMIA PRODUCTIVIDAD SA DE CV	510	NO SE EMITE EVALUACIÓN CON FUNDAMENTO EN EL ART. 36 LAASAP
ERGONOMIA PRODUCTIVIDAD SA DE CV	515	NO SE EMITE EVALUACIÓN CON FUNDAMENTO EN EL ART. 36 LAASAP
ERGONOMIA PRODUCTIVIDAD SA DE CV	516	NO SE EMITE EVALUACIÓN CON FUNDAMENTO EN EL ART. 36 LAASAP
ERGONOMIA PRODUCTIVIDAD SA DE CV	517	NO SE EMITE EVALUACIÓN POR SOBREPASAR EL TECHO PRESUPUESTAL
ERGONOMIA PRODUCTIVIDAD SA DE CV	518	NO SE EMITE EVALUACIÓN CON FUNDAMENTO EN EL ART. 36 LAASAP
ERGONOMIA PRODUCTIVIDAD SA DE CV	519	NO SE EMITE EVALUACIÓN CON FUNDAMENTO EN EL ART. 36 LAASAP

214
 Dirección: P.O. Box 10000, Ciudad de México, C.F. México
 Tel.: 52 55 5709 0000, 55 5709 0000
 www.imss.gob.mx

2024
 Felipe Carrillo
 PUERTO

ANEXOS
DIVISIÓN DE CONTRATOS

ACTA DE FALLO

LICITACIÓN PÚBLICA INTERNACIONAL ELECTRÓNICA BAJO COBERTURA DE TRATADOS DE LIBRE COMERCIO QUE CONTIENGA CAPÍTULO DE COMPRAS GUBERNAMENTALES
NÚMERO DE IDENTIFICACIÓN EN COMPRANET: LA-50-CYR-0500CYR040-T-2-2024
PROGRAMA: MOBILIARIO MÉDICO Y DE LABORATORIO PARA HOSPITALES PRIORITARIOS

NOMBRE O RAZÓN SOCIAL DEL LICITANTE	PARTIDA	RAZÓN POR LA QUE NO FUERON EVALUADAS TÉCNICAMENTE
ERGONOMIA PRODUCTIVIDAD SA DE CV	529	NO SE EMITE EVALUACIÓN CON FUNDAMENTO EN EL ART. 36 LAASP
ERGONOMIA PRODUCTIVIDAD SA DE CV	535	NO SE EMITE EVALUACIÓN POR SOBREPASAR EL TECHO PRESUPUESTAL
ERGONOMIA PRODUCTIVIDAD SA DE CV	543	NO SE EMITE EVALUACIÓN CON FUNDAMENTO EN EL ART. 36 LAASP
ERGONOMIA PRODUCTIVIDAD SA DE CV	545	NO SE EMITE EVALUACIÓN POR SOBREPASAR EL TECHO PRESUPUESTAL
ERGONOMIA PRODUCTIVIDAD SA DE CV	554	NO SE EMITE EVALUACIÓN CON FUNDAMENTO EN EL ART. 36 LAASP
ERGONOMIA PRODUCTIVIDAD SA DE CV	563	NO SE EMITE EVALUACIÓN CON FUNDAMENTO EN EL ART. 36 LAASP
ERGONOMIA PRODUCTIVIDAD SA DE CV	564	NO SE EMITE EVALUACIÓN CON FUNDAMENTO EN EL ART. 36 LAASP
ERGONOMIA PRODUCTIVIDAD SA DE CV	565	NO SE EMITE EVALUACIÓN CON FUNDAMENTO EN EL ART. 36 LAASP
ERGONOMIA PRODUCTIVIDAD SA DE CV	568	NO SE EMITE EVALUACIÓN CON FUNDAMENTO EN EL ART. 36 LAASP
ERGONOMIA PRODUCTIVIDAD SA DE CV	569	NO SE EMITE EVALUACIÓN CON FUNDAMENTO EN EL ART. 36 LAASP
ERGONOMIA PRODUCTIVIDAD SA DE CV	570	NO SE EMITE EVALUACIÓN CON FUNDAMENTO EN EL ART. 36 LAASP
ERGONOMIA PRODUCTIVIDAD SA DE CV	572	NO SE EMITE EVALUACIÓN CON FUNDAMENTO EN EL ART. 36 LAASP
ERGONOMIA PRODUCTIVIDAD SA DE CV	573	NO SE EMITE EVALUACIÓN CON FUNDAMENTO EN EL ART. 36 LAASP
ERGONOMIA PRODUCTIVIDAD SA DE CV	576	NO SE EMITE EVALUACIÓN CON FUNDAMENTO EN EL ART. 36 LAASP
ERGONOMIA PRODUCTIVIDAD SA DE CV	577	NO SE EMITE EVALUACIÓN CON FUNDAMENTO EN EL ART. 36 LAASP
ERGONOMIA PRODUCTIVIDAD SA DE CV	579	NO SE EMITE EVALUACIÓN POR SOBREPASAR EL TECHO PRESUPUESTAL
ERGONOMIA PRODUCTIVIDAD SA DE CV	580	NO SE EMITE EVALUACIÓN CON FUNDAMENTO EN EL ART. 36 LAASP
ERGONOMIA PRODUCTIVIDAD SA DE CV	581	NO SE EMITE EVALUACIÓN POR SOBREPASAR EL TECHO PRESUPUESTAL

ACTA DE FALLO

LICITACIÓN PÚBLICA INTERNACIONAL ELECTRÓNICA BAJO COBERTURA DE TRATADOS DE LIBRE COMERCIO QUE CONTIENGA CAPÍTULO DE COMPRAS GUBERNAMENTALES
NÚMERO DE IDENTIFICACIÓN EN COMPRANET: LA-50-CYR-0500CYR040-T-2-2024
PROGRAMA: MOBILIARIO MÉDICO Y DE LABORATORIO PARA HOSPITALES PRIORITARIOS

NOMBRE O RAZÓN SOCIAL DEL LICITANTE	PARTIDA	RAZÓN POR LA QUE NO FUERON EVALUADAS TÉCNICAMENTE
ERGONOMIA PRODUCTIVIDAD SA DE CV	582	NO SE EMITE EVALUACIÓN POR SOBREPASAR EL TECHO PRESUPUESTAL
ERGONOMIA PRODUCTIVIDAD SA DE CV	597	NO SE EMITE EVALUACIÓN CON FUNDAMENTO EN EL ART. 36 LAASP
ERGONOMIA PRODUCTIVIDAD SA DE CV	601	NO SE EMITE EVALUACIÓN CON FUNDAMENTO EN EL ART. 36 LAASP
ERGONOMIA PRODUCTIVIDAD SA DE CV	602	NO SE EMITE EVALUACIÓN POR SOBREPASAR EL TECHO PRESUPUESTAL
ERGONOMIA PRODUCTIVIDAD SA DE CV	603	NO SE EMITE EVALUACIÓN POR SOBREPASAR EL TECHO PRESUPUESTAL
ERGONOMIA PRODUCTIVIDAD SA DE CV	604	NO SE EMITE EVALUACIÓN CON FUNDAMENTO EN EL ART. 36 LAASP
ERGONOMIA PRODUCTIVIDAD SA DE CV	606	NO SE EMITE EVALUACIÓN CON FUNDAMENTO EN EL ART. 36 LAASP
ERGONOMIA PRODUCTIVIDAD SA DE CV	607	NO SE EMITE EVALUACIÓN CON FUNDAMENTO EN EL ART. 36 LAASP
ERGONOMIA PRODUCTIVIDAD SA DE CV	608	NO SE EMITE EVALUACIÓN CON FUNDAMENTO EN EL ART. 36 LAASP
ERGONOMIA PRODUCTIVIDAD SA DE CV	609	NO SE EMITE EVALUACIÓN CON FUNDAMENTO EN EL ART. 36 LAASP
ERGONOMIA PRODUCTIVIDAD SA DE CV	614	NO SE EMITE EVALUACIÓN CON FUNDAMENTO EN EL ART. 36 LAASP
ERGONOMIA PRODUCTIVIDAD SA DE CV	615	NO SE EMITE EVALUACIÓN CON FUNDAMENTO EN EL ART. 36 LAASP
ERGONOMIA PRODUCTIVIDAD SA DE CV	616	NO SE EMITE EVALUACIÓN POR SOBREPASAR EL TECHO PRESUPUESTAL
ERGONOMIA PRODUCTIVIDAD SA DE CV	672	NO SE EMITE EVALUACIÓN CON FUNDAMENTO EN EL ART. 36 LAASP
ERGONOMIA PRODUCTIVIDAD SA DE CV	618	NO SE EMITE EVALUACIÓN CON FUNDAMENTO EN EL ART. 36 LAASP
ERGONOMIA PRODUCTIVIDAD SA DE CV	625	NO SE EMITE EVALUACIÓN CON FUNDAMENTO EN EL ART. 36 LAASP

ACTA DE FALLO

LICITACIÓN PÚBLICA INTERNACIONAL ELECTRÓNICA BAJO COBERTURA DE TRÁFICOS DE LIBRE COMERCIO QUE CONTENGA CAPITULO DE COMPRAS GUBERNAMENTALES
 NÚMERO DE IDENTIFICACIÓN EN COMPRANET LA-50-CYR-050CYR040-173-2024
 PROGRAMA "MOBILIARIO MÉDICO Y DE LABORATORIO PARA HOSPITALES PRIORITARIOS"

NOMBRE O RAZÓN SOCIAL DEL LICITANTE	PARTIDA	REASON POR LA QUE NO FUERON EVALUADAS TÉCNICAMENTE
ERGONOMIA PRODUCTIVIDAD SA DE CV	630	NO SE EMITE EVALUACIÓN POR SOBREPASAR EL TECHO PRESUPUESTAL
ERGONOMIA PRODUCTIVIDAD SA DE CV	641	NO SE EMITE EVALUACIÓN CON FUNDAMENTO EN EL ART. 36 LAAASP
ERGONOMIA PRODUCTIVIDAD SA DE CV	643	NO SE EMITE EVALUACIÓN POR SOBREPASAR EL TECHO PRESUPUESTAL
ERGONOMIA PRODUCTIVIDAD SA DE CV	644	NO SE EMITE EVALUACIÓN POR SOBREPASAR EL TECHO PRESUPUESTAL
ERGONOMIA PRODUCTIVIDAD SA DE CV	646	NO SE EMITE EVALUACIÓN CON FUNDAMENTO EN EL ART. 36 LAAASP
ERGONOMIA PRODUCTIVIDAD SA DE CV	653	NO SE EMITE EVALUACIÓN CON FUNDAMENTO EN EL ART. 36 LAAASP
ERGONOMIA PRODUCTIVIDAD SA DE CV	656	NO SE EMITE EVALUACIÓN CON FUNDAMENTO EN EL ART. 36 LAAASP
ERGONOMIA PRODUCTIVIDAD SA DE CV	657	NO SE EMITE EVALUACIÓN CON FUNDAMENTO EN EL ART. 36 LAAASP
ERGONOMIA PRODUCTIVIDAD SA DE CV	658	NO SE EMITE EVALUACIÓN CON FUNDAMENTO EN EL ART. 36 LAAASP
ERGONOMIA PRODUCTIVIDAD SA DE CV	662	NO SE EMITE EVALUACIÓN CON FUNDAMENTO EN EL ART. 36 LAAASP
ERGONOMIA PRODUCTIVIDAD SA DE CV	668	NO SE EMITE EVALUACIÓN CON FUNDAMENTO EN EL ART. 36 LAAASP
ERGONOMIA PRODUCTIVIDAD SA DE CV	669	NO SE EMITE EVALUACIÓN CON FUNDAMENTO EN EL ART. 36 LAAASP
ERGONOMIA PRODUCTIVIDAD SA DE CV	670	NO SE EMITE EVALUACIÓN CON FUNDAMENTO EN EL ART. 36 LAAASP
ERGONOMIA PRODUCTIVIDAD SA DE CV	671	NO SE EMITE EVALUACIÓN POR SOBREPASAR EL TECHO PRESUPUESTAL
ERGONOMIA PRODUCTIVIDAD SA DE CV	673	NO SE EMITE EVALUACIÓN CON FUNDAMENTO EN EL ART. 36 LAAASP
ERGONOMIA PRODUCTIVIDAD SA DE CV	674	NO SE EMITE EVALUACIÓN CON FUNDAMENTO EN EL ART. 36 LAAASP
ERGONOMIA PRODUCTIVIDAD SA DE CV	677	NO SE EMITE EVALUACIÓN CON FUNDAMENTO EN EL ART. 36 LAAASP



ACTA DE FALLO

LICITACIÓN PÚBLICA INTERNACIONAL ELECTRÓNICA BAJO COBERTURA DE TRÁFICOS DE LIBRE COMERCIO QUE CONTENGA CAPITULO DE COMPRAS GUBERNAMENTALES
 NÚMERO DE IDENTIFICACIÓN EN COMPRANET LA-50-CYR-050CYR040-173-2024
 PROGRAMA "MOBILIARIO MÉDICO Y DE LABORATORIO PARA HOSPITALES PRIORITARIOS"

NOMBRE O RAZÓN SOCIAL DEL LICITANTE	PARTIDA	RAZÓN POR LA QUE NO FUERON EVALUADAS TÉCNICAMENTE
ERGONOMIA PRODUCTIVIDAD SA DE CV	678	NO SE EMITE EVALUACIÓN CON FUNDAMENTO EN EL ART. 36 LAAASP
ERGONOMIA PRODUCTIVIDAD SA DE CV	679	NO SE EMITE EVALUACIÓN CON FUNDAMENTO EN EL ART. 36 LAAASP
ERGONOMIA PRODUCTIVIDAD SA DE CV	680	NO SE EMITE EVALUACIÓN CON FUNDAMENTO EN EL ART. 36 LAAASP
ERGONOMIA PRODUCTIVIDAD SA DE CV	682	NO SE EMITE EVALUACIÓN CON FUNDAMENTO EN EL ART. 36 LAAASP
ERGONOMIA PRODUCTIVIDAD SA DE CV	684	NO SE EMITE EVALUACIÓN CON FUNDAMENTO EN EL ART. 36 LAAASP
ERGONOMIA PRODUCTIVIDAD SA DE CV	686	NO SE EMITE EVALUACIÓN POR SOBREPASAR EL TECHO PRESUPUESTAL
ERGONOMIA PRODUCTIVIDAD SA DE CV	687	NO SE EMITE EVALUACIÓN CON FUNDAMENTO EN EL ART. 36 LAAASP
ERGONOMIA PRODUCTIVIDAD SA DE CV	688	NO SE EMITE EVALUACIÓN POR SOBREPASAR EL TECHO PRESUPUESTAL
ERGONOMIA PRODUCTIVIDAD SA DE CV	689	NO SE EMITE EVALUACIÓN POR SOBREPASAR EL TECHO PRESUPUESTAL
ERGONOMIA PRODUCTIVIDAD SA DE CV	705	NO SE EMITE EVALUACIÓN CON FUNDAMENTO EN EL ART. 36 LAAASP
ERGONOMIA PRODUCTIVIDAD SA DE CV	709	NO SE EMITE EVALUACIÓN CON FUNDAMENTO EN EL ART. 36 LAAASP
ERGONOMIA PRODUCTIVIDAD SA DE CV	710	NO SE EMITE EVALUACIÓN POR SOBREPASAR EL TECHO PRESUPUESTAL
ERGONOMIA PRODUCTIVIDAD SA DE CV	711	NO SE EMITE EVALUACIÓN POR SOBREPASAR EL TECHO PRESUPUESTAL
ERGONOMIA PRODUCTIVIDAD SA DE CV	712	NO SE EMITE EVALUACIÓN CON FUNDAMENTO EN EL ART. 36 LAAASP
ERGONOMIA PRODUCTIVIDAD SA DE CV	715	NO SE EMITE EVALUACIÓN CON FUNDAMENTO EN EL ART. 36 LAAASP
ERGONOMIA PRODUCTIVIDAD SA DE CV	716	NO SE EMITE EVALUACIÓN CON FUNDAMENTO EN EL ART. 36 LAAASP
ERGONOMIA PRODUCTIVIDAD SA DE CV	719	NO SE EMITE EVALUACIÓN CON FUNDAMENTO EN EL ART. 36 LAAASP

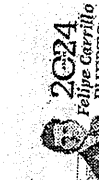

ANEXOS
 DIVISIÓN DE CONTRATOS

ACTA DE FALLO

LICITACIÓN PÚBLICA INTERNACIONAL ELECTRÓNICA BAJO COBERTURA DE TRATADOS DE LIBRE COMERCIO QUE CONTIENGA CAPÍTULO DE COMPRAS GUBERNAMENTALES. NÚMERO DE IDENTIFICACIÓN EN COMPRANET LA-50-CVR-050/PROV-1-2024.
PROGRAMA "MOBILIARIO MÉDICO Y DE LABORATORIO PARA HOSPITALES PRIORITARIOS"

NOMBRE O RAZÓN SOCIAL DEL LICITANTE	PARTIDA	RAZÓN POR LA QUE NO FUERON EVALUADAS TÉCNICAMENTE
GRUPO EMPRESARIAL TECNICARE SA DE CV	686	NO SE EMITE EVALUACIÓN CON FUNDAMENTO EN EL ART. 36 LAAASP
GRUPO EMPRESARIAL TECNICARE SA DE CV	687	NO SE EMITE EVALUACIÓN CON FUNDAMENTO EN EL ART. 36 LAAASP
GRUPO EMPRESARIAL TECNICARE SA DE CV	689	NO SE EMITE EVALUACIÓN CON FUNDAMENTO EN EL ART. 36 LAAASP
GRUPO EMPRESARIAL TECNICARE SA DE CV	673	NO SE EMITE EVALUACIÓN CON FUNDAMENTO EN EL ART. 36 LAAASP
GRUPO EMPRESARIAL TECNICARE SA DE CV	688	NO SE EMITE EVALUACIÓN CON FUNDAMENTO EN EL ART. 36 LAAASP
GRUPO EMPRESARIAL TECNICARE SA DE CV	689	NO SE EMITE EVALUACIÓN CON FUNDAMENTO EN EL ART. 36 LAAASP
GRUPO EMPRESARIAL TECNICARE SA DE CV	705	NO SE EMITE EVALUACIÓN CON FUNDAMENTO EN EL ART. 36 LAAASP
IMPULSORA DE CONSULTORIA E INGENIERIA MEXICANA SA DE CV	1	NO SE EMITE EVALUACIÓN CON FUNDAMENTO EN EL ART. 36 LAAASP
IMPULSORA DE CONSULTORIA E INGENIERIA MEXICANA SA DE CV	13	NO SE EMITE EVALUACIÓN CON FUNDAMENTO EN EL ART. 36 LAAASP
IMPULSORA DE CONSULTORIA E INGENIERIA MEXICANA SA DE CV	31	NO SE EMITE EVALUACIÓN CON FUNDAMENTO EN EL ART. 36 LAAASP
IMPULSORA DE CONSULTORIA E INGENIERIA MEXICANA SA DE CV	32	NO SE EMITE EVALUACIÓN CON FUNDAMENTO EN EL ART. 36 LAAASP
IMPULSORA DE CONSULTORIA E INGENIERIA MEXICANA SA DE CV	35	NO SE EMITE EVALUACIÓN CON FUNDAMENTO EN EL ART. 36 LAAASP
IMPULSORA DE CONSULTORIA E INGENIERIA MEXICANA SA DE CV	37	NO SE EMITE EVALUACIÓN CON FUNDAMENTO EN EL ART. 36 LAAASP
IMPULSORA DE CONSULTORIA E INGENIERIA MEXICANA SA DE CV	39	NO SE EMITE EVALUACIÓN CON FUNDAMENTO EN EL ART. 36 LAAASP
IMPULSORA DE CONSULTORIA E INGENIERIA MEXICANA SA DE CV	43	NO SE EMITE EVALUACIÓN CON FUNDAMENTO EN EL ART. 36 LAAASP
IMPULSORA DE CONSULTORIA E INGENIERIA MEXICANA SA DE CV	44	NO SE EMITE EVALUACIÓN CON FUNDAMENTO EN EL ART. 36 LAAASP
IMPULSORA DE CONSULTORIA E INGENIERIA MEXICANA SA DE CV	40	NO SE EMITE EVALUACIÓN CON FUNDAMENTO EN EL ART. 36 LAAASP
IMPULSORA DE CONSULTORIA E INGENIERIA MEXICANA SA DE CV	49	NO SE EMITE EVALUACIÓN CON FUNDAMENTO EN EL ART. 36 LAAASP

220

Comunicación: Pienaf, Ed. Diego Rivera, Av. de la Independencia, s/n, 57240, Apdo. 24, Mérida, Yucatán, México.
 Tel. 999 978 2100, 644 10026.
 www.imss.gob.mx



2024
Felipe Carrillo
PUERTO

ACTA DE FALLO

LICITACIÓN PÚBLICA INTERNACIONAL ELECTRÓNICA BAJO COBERTURA DE TRATADOS DE LIBRE COMERCIO QUE CONTIENGA CAPÍTULO DE COMPRAS GUBERNAMENTALES. NÚMERO DE IDENTIFICACIÓN EN COMPRANET LA-50-CVR-050/PROV-1-2024.
PROGRAMA "MOBILIARIO MÉDICO Y DE LABORATORIO PARA HOSPITALES PRIORITARIOS"

NOMBRE O RAZÓN SOCIAL DEL LICITANTE	PARTIDA	RAZÓN POR LA QUE NO FUERON EVALUADAS TÉCNICAMENTE
ERGONOMÍA PRODUCTIVIDAD SA DE CV	718	NO SE EMITE EVALUACIÓN CON FUNDAMENTO EN EL ART. 36 LAAASP
ERGONOMÍA PRODUCTIVIDAD SA DE CV	723	NO SE EMITE EVALUACIÓN CON FUNDAMENTO EN EL ART. 36 LAAASP
ERGONOMÍA PRODUCTIVIDAD SA DE CV	724	NO SE EMITE EVALUACIÓN CON FUNDAMENTO EN EL ART. 36 LAAASP
ERGONOMÍA PRODUCTIVIDAD SA DE CV	725	NO SE EMITE EVALUACIÓN POR SOBREPASAR EL TECHO PRESUPUESTAL
ERGONOMÍA PRODUCTIVIDAD SA DE CV	726	NO SE EMITE EVALUACIÓN CON FUNDAMENTO EN EL ART. 36 LAAASP
ERGONOMÍA PRODUCTIVIDAD SA DE CV	727	NO SE EMITE EVALUACIÓN CON FUNDAMENTO EN EL ART. 36 LAAASP
ERGONOMÍA PRODUCTIVIDAD SA DE CV	735	NO SE EMITE EVALUACIÓN CON FUNDAMENTO EN EL ART. 36 LAAASP
ERGONOMÍA PRODUCTIVIDAD SA DE CV	741	NO SE EMITE EVALUACIÓN POR SOBREPASAR EL TECHO PRESUPUESTAL
GRUPO EMPRESARIAL TECNICARE SA DE CV	328	NO SE EMITE EVALUACIÓN CON FUNDAMENTO EN EL ART. 36 LAAASP
GRUPO EMPRESARIAL TECNICARE SA DE CV	342	NO SE EMITE EVALUACIÓN CON FUNDAMENTO EN EL ART. 36 LAAASP
GRUPO EMPRESARIAL TECNICARE SA DE CV	363	NO SE EMITE EVALUACIÓN CON FUNDAMENTO EN EL ART. 36 LAAASP
GRUPO EMPRESARIAL TECNICARE SA DE CV	365	NO SE EMITE EVALUACIÓN CON FUNDAMENTO EN EL ART. 36 LAAASP
GRUPO EMPRESARIAL TECNICARE SA DE CV	369	NO SE EMITE EVALUACIÓN CON FUNDAMENTO EN EL ART. 36 LAAASP
GRUPO EMPRESARIAL TECNICARE SA DE CV	375	NO SE EMITE EVALUACIÓN CON FUNDAMENTO EN EL ART. 36 LAAASP
GRUPO EMPRESARIAL TECNICARE SA DE CV	377	NO SE EMITE EVALUACIÓN CON FUNDAMENTO EN EL ART. 36 LAAASP
GRUPO EMPRESARIAL TECNICARE SA DE CV	392	NO SE EMITE EVALUACIÓN CON FUNDAMENTO EN EL ART. 36 LAAASP
GRUPO EMPRESARIAL TECNICARE SA DE CV	641	NO SE EMITE EVALUACIÓN CON FUNDAMENTO EN EL ART. 36 LAAASP
GRUPO EMPRESARIAL TECNICARE SA DE CV	645	NO SE EMITE EVALUACIÓN CON FUNDAMENTO EN EL ART. 36 LAAASP

219

Comunicación: Pienaf, Ed. Diego Rivera, Av. de la Independencia, s/n, 57240, Apdo. 24, Mérida, Yucatán, México.
 Tel. 999 978 2100, 644 10026.
 www.imss.gob.mx



2024
Felipe Carrillo
PUERTO

ACTA DE FALLO

LICITACIÓN PÚBLICA INTERNACIONAL ELECTRÓNICA BAJO COBERTURA DE TRATADOS DE LIBRE COMERCIO QUE CONTENGA CAPITULO DE COMPRAS GUBERNAMENTALES
NÚMERO DE IDENTIFICACIÓN EN COMPRANET LA-50-CV-R-0550-000-ART-17-2024
PROGRAMA "MOBILIARIO MEDICO Y DE LABORATORIO PARA HOSPITALES PRIORITARIOS"

NOMBRE O RAZÓN SOCIAL DEL LICITANTE	PARTIDA	RAZÓN SOCIAL QUE NO FUERON EVALUADAS TÉCNICAMENTE
IMPULSORA DE CONSULTORIA E INGENIERIA MEXICANA SA DE CV	54	NO SE EMITE EVALUACIÓN CON FUNDAMENTO EN EL ART. 36 LAASRP
IMPULSORA DE CONSULTORIA E INGENIERIA MEXICANA SA DE CV	54	NO SE EMITE EVALUACIÓN CON FUNDAMENTO EN EL ART. 36 LAASRP
IMPULSORA DE CONSULTORIA E INGENIERIA MEXICANA SA DE CV	57	NO SE EMITE EVALUACIÓN CON FUNDAMENTO EN EL ART. 36 LAASRP
IMPULSORA DE CONSULTORIA E INGENIERIA MEXICANA SA DE CV	68	NO SE EMITE EVALUACIÓN POR SOBREPASAR EL TECHO PRESUPUESTAL
IMPULSORA DE CONSULTORIA E INGENIERIA MEXICANA SA DE CV	69	NO SE EMITE EVALUACIÓN CON FUNDAMENTO EN EL ART. 36 LAASRP
IMPULSORA DE CONSULTORIA E INGENIERIA MEXICANA SA DE CV	70	NO SE EMITE EVALUACIÓN CON FUNDAMENTO EN EL ART. 36 LAASRP
IMPULSORA DE CONSULTORIA E INGENIERIA MEXICANA SA DE CV	71	NO SE EMITE EVALUACIÓN CON FUNDAMENTO EN EL ART. 36 LAASRP
IMPULSORA DE CONSULTORIA E INGENIERIA MEXICANA SA DE CV	72	NO SE EMITE EVALUACIÓN CON FUNDAMENTO EN EL ART. 36 LAASRP
IMPULSORA DE CONSULTORIA E INGENIERIA MEXICANA SA DE CV	74	NO SE EMITE EVALUACIÓN CON FUNDAMENTO EN EL ART. 36 LAASRP
IMPULSORA DE CONSULTORIA E INGENIERIA MEXICANA SA DE CV	75	NO SE EMITE EVALUACIÓN POR SOBREPASAR EL TECHO PRESUPUESTAL
IMPULSORA DE CONSULTORIA E INGENIERIA MEXICANA SA DE CV	77	NO SE EMITE EVALUACIÓN CON FUNDAMENTO EN EL ART. 36 LAASRP
IMPULSORA DE CONSULTORIA E INGENIERIA MEXICANA SA DE CV	78	NO SE EMITE EVALUACIÓN CON FUNDAMENTO EN EL ART. 36 LAASRP
IMPULSORA DE CONSULTORIA E INGENIERIA MEXICANA SA DE CV	79	NO SE EMITE EVALUACIÓN CON FUNDAMENTO EN EL ART. 36 LAASRP
IMPULSORA DE CONSULTORIA E INGENIERIA MEXICANA SA DE CV	81	NO SE EMITE EVALUACIÓN CON FUNDAMENTO EN EL ART. 36 LAASRP
IMPULSORA DE CONSULTORIA E INGENIERIA MEXICANA SA DE CV	87	NO SE EMITE EVALUACIÓN CON FUNDAMENTO EN EL ART. 36 LAASRP
IMPULSORA DE CONSULTORIA E INGENIERIA MEXICANA SA DE CV	88	NO SE EMITE EVALUACIÓN CON FUNDAMENTO EN EL ART. 36 LAASRP
IMPULSORA DE CONSULTORIA E INGENIERIA MEXICANA SA DE CV	89	NO SE EMITE EVALUACIÓN CON FUNDAMENTO EN EL ART. 36 LAASRP
IMPULSORA DE CONSULTORIA E INGENIERIA MEXICANA SA DE CV	90	NO SE EMITE EVALUACIÓN POR SOBREPASAR EL TECHO PRESUPUESTAL

Programa 2024 Felipe Carrillo Puerto
Unidad de Equipos y Mobiliario Médico

ACTA DE FALLO

LICITACIÓN PÚBLICA INTERNACIONAL ELECTRÓNICA BAJO COBERTURA DE TRATADOS DE LIBRE COMERCIO QUE CONTENGA CAPITULO DE COMPRAS GUBERNAMENTALES
NÚMERO DE IDENTIFICACIÓN EN COMPRANET LA-50-CV-R-0550-000-ART-17-2024
PROGRAMA "MOBILIARIO MEDICO Y DE LABORATORIO PARA HOSPITALES PRIORITARIOS"

NOMBRE O RAZÓN SOCIAL DEL LICITANTE	PARTIDA	RAZÓN SOCIAL QUE NO FUERON EVALUADAS TÉCNICAMENTE
IMPULSORA DE CONSULTORIA E INGENIERIA MEXICANA SA DE CV	109	NO SE EMITE EVALUACIÓN CON FUNDAMENTO EN EL ART. 36 LAASRP
IMPULSORA DE CONSULTORIA E INGENIERIA MEXICANA SA DE CV	122	NO SE EMITE EVALUACIÓN CON FUNDAMENTO EN EL ART. 36 LAASRP
IMPULSORA DE CONSULTORIA E INGENIERIA MEXICANA SA DE CV	139	NO SE EMITE EVALUACIÓN CON FUNDAMENTO EN EL ART. 36 LAASRP
IMPULSORA DE CONSULTORIA E INGENIERIA MEXICANA SA DE CV	140	NO SE EMITE EVALUACIÓN CON FUNDAMENTO EN EL ART. 36 LAASRP
IMPULSORA DE CONSULTORIA E INGENIERIA MEXICANA SA DE CV	143	NO SE EMITE EVALUACIÓN CON FUNDAMENTO EN EL ART. 36 LAASRP
IMPULSORA DE CONSULTORIA E INGENIERIA MEXICANA SA DE CV	145	NO SE EMITE EVALUACIÓN CON FUNDAMENTO EN EL ART. 36 LAASRP
IMPULSORA DE CONSULTORIA E INGENIERIA MEXICANA SA DE CV	146	NO SE EMITE EVALUACIÓN CON FUNDAMENTO EN EL ART. 36 LAASRP
IMPULSORA DE CONSULTORIA E INGENIERIA MEXICANA SA DE CV	147	NO SE EMITE EVALUACIÓN CON FUNDAMENTO EN EL ART. 36 LAASRP
IMPULSORA DE CONSULTORIA E INGENIERIA MEXICANA SA DE CV	149	NO SE EMITE EVALUACIÓN CON FUNDAMENTO EN EL ART. 36 LAASRP
IMPULSORA DE CONSULTORIA E INGENIERIA MEXICANA SA DE CV	151	NO SE EMITE EVALUACIÓN CON FUNDAMENTO EN EL ART. 36 LAASRP
IMPULSORA DE CONSULTORIA E INGENIERIA MEXICANA SA DE CV	152	NO SE EMITE EVALUACIÓN CON FUNDAMENTO EN EL ART. 36 LAASRP
IMPULSORA DE CONSULTORIA E INGENIERIA MEXICANA SA DE CV	154	NO SE EMITE EVALUACIÓN CON FUNDAMENTO EN EL ART. 36 LAASRP
IMPULSORA DE CONSULTORIA E INGENIERIA MEXICANA SA DE CV	156	NO SE EMITE EVALUACIÓN CON FUNDAMENTO EN EL ART. 36 LAASRP
IMPULSORA DE CONSULTORIA E INGENIERIA MEXICANA SA DE CV	157	NO SE EMITE EVALUACIÓN CON FUNDAMENTO EN EL ART. 36 LAASRP
IMPULSORA DE CONSULTORIA E INGENIERIA MEXICANA SA DE CV	158	NO SE EMITE EVALUACIÓN CON FUNDAMENTO EN EL ART. 36 LAASRP
IMPULSORA DE CONSULTORIA E INGENIERIA MEXICANA SA DE CV	161	NO SE EMITE EVALUACIÓN CON FUNDAMENTO EN EL ART. 36 LAASRP
IMPULSORA DE CONSULTORIA E INGENIERIA MEXICANA SA DE CV	170	NO SE EMITE EVALUACIÓN CON FUNDAMENTO EN EL ART. 36 LAASRP
IMPULSORA DE CONSULTORIA E INGENIERIA MEXICANA SA DE CV	173	NO SE EMITE EVALUACIÓN CON FUNDAMENTO EN EL ART. 36 LAASRP

Programa 2024 Felipe Carrillo Puerto
Unidad de Equipos y Mobiliario Médico

ACTA DE FALLO

LICITACIÓN PÚBLICA INTERNACIONAL ELECTRÓNICA BAJO COBERTURA DE TRATADOS DE LIBRE COMERCIO QUE CONTIENGA CAPITULO DE COMPRAS GUBERNAMENTALES
 NÚMERO DE IDENTIFICACIÓN EN COMPRANET: LA-50-GYR-0503/RO49-12-2024
 PROGRAMA: "MOBILIARIO MÉDICO Y DE LABORATORIO PARA HOSPITALES PRIORITARIOS"

NOMBRE O RAZÓN SOCIAL DEL LICITANTE	PARTIDA	RAZÓN POR LA QUE NO FUERON EVALUADAS TÉCNICAMENTE
IMPULSORA DE CONSULTORIA E INGENIERÍA MEXICANA SA DE CV	250	NO SE EMITE EVALUACIÓN CON FUNDAMENTO EN EL ART. 36 LAASAP
IMPULSORA DE CONSULTORIA E INGENIERÍA MEXICANA SA DE CV	253	NO SE EMITE EVALUACIÓN CON FUNDAMENTO EN EL ART. 36 LAASAP
IMPULSORA DE CONSULTORIA E INGENIERÍA MEXICANA SA DE CV	255	NO SE EMITE EVALUACIÓN CON FUNDAMENTO EN EL ART. 36 LAASAP
IMPULSORA DE CONSULTORIA E INGENIERÍA MEXICANA SA DE CV	256	NO SE EMITE EVALUACIÓN CON FUNDAMENTO EN EL ART. 36 LAASAP
IMPULSORA DE CONSULTORIA E INGENIERÍA MEXICANA SA DE CV	257	NO SE EMITE EVALUACIÓN CON FUNDAMENTO EN EL ART. 36 LAASAP
IMPULSORA DE CONSULTORIA E INGENIERÍA MEXICANA SA DE CV	258	NO SE EMITE EVALUACIÓN CON FUNDAMENTO EN EL ART. 36 LAASAP
IMPULSORA DE CONSULTORIA E INGENIERÍA MEXICANA SA DE CV	261	NO SE EMITE EVALUACIÓN CON FUNDAMENTO EN EL ART. 36 LAASAP
IMPULSORA DE CONSULTORIA E INGENIERÍA MEXICANA SA DE CV	262	NO SE EMITE EVALUACIÓN CON FUNDAMENTO EN EL ART. 36 LAASAP
IMPULSORA DE CONSULTORIA E INGENIERÍA MEXICANA SA DE CV	266	NO SE EMITE EVALUACIÓN CON FUNDAMENTO EN EL ART. 36 LAASAP
IMPULSORA DE CONSULTORIA E INGENIERÍA MEXICANA SA DE CV	267	NO SE EMITE EVALUACIÓN CON FUNDAMENTO EN EL ART. 36 LAASAP
IMPULSORA DE CONSULTORIA E INGENIERÍA MEXICANA SA DE CV	271	NO SE EMITE EVALUACIÓN CON FUNDAMENTO EN EL ART. 36 LAASAP
IMPULSORA DE CONSULTORIA E INGENIERÍA MEXICANA SA DE CV	280	NO SE EMITE EVALUACIÓN CON FUNDAMENTO EN EL ART. 36 LAASAP
IMPULSORA DE CONSULTORIA E INGENIERÍA MEXICANA SA DE CV	283	NO SE EMITE EVALUACIÓN CON FUNDAMENTO EN EL ART. 36 LAASAP
IMPULSORA DE CONSULTORIA E INGENIERÍA MEXICANA SA DE CV	284	NO SE EMITE EVALUACIÓN POR SOBREPASAR EL TECHO PRESUPUESTAL
IMPULSORA DE CONSULTORIA E INGENIERÍA MEXICANA SA DE CV	285	NO SE EMITE EVALUACIÓN CON FUNDAMENTO EN EL ART. 36 LAASAP
IMPULSORA DE CONSULTORIA E INGENIERÍA MEXICANA SA DE CV	286	NO SE EMITE EVALUACIÓN CON FUNDAMENTO EN EL ART. 36 LAASAP
IMPULSORA DE CONSULTORIA E INGENIERÍA MEXICANA SA DE CV	287	NO SE EMITE EVALUACIÓN CON FUNDAMENTO EN EL ART. 36 LAASAP
IMPULSORA DE CONSULTORIA E INGENIERÍA MEXICANA SA DE CV	288	NO SE EMITE EVALUACIÓN CON FUNDAMENTO EN EL ART. 36 LAASAP

224
 Dirección: P.O. Box 17, C.U. Reforma Interior, Abasco, Ciudad de México, C. D. México
 Tel: 55 5209 5000, 55 52 10 000
 www.imss.gob.mx



ACTA DE FALLO

LICITACIÓN PÚBLICA INTERNACIONAL ELECTRÓNICA BAJO COBERTURA DE TRATADOS DE LIBRE COMERCIO QUE CONTIENGA CAPITULO DE COMPRAS GUBERNAMENTALES
 NÚMERO DE IDENTIFICACIÓN EN COMPRANET: LA-50-GYR-0503/RO49-12-2024
 PROGRAMA: "MOBILIARIO MÉDICO Y DE LABORATORIO PARA HOSPITALES PRIORITARIOS"

NOMBRE O RAZÓN SOCIAL DEL LICITANTE	PARTIDA	RAZÓN POR LA QUE NO FUERON EVALUADAS TÉCNICAMENTE
IMPULSORA DE CONSULTORIA E INGENIERÍA MEXICANA SA DE CV	174	NO SE EMITE EVALUACIÓN POR SOBREPASAR EL TECHO PRESUPUESTAL
IMPULSORA DE CONSULTORIA E INGENIERÍA MEXICANA SA DE CV	175	NO SE EMITE EVALUACIÓN CON FUNDAMENTO EN EL ART. 36 LAASAP
IMPULSORA DE CONSULTORIA E INGENIERÍA MEXICANA SA DE CV	176	NO SE EMITE EVALUACIÓN CON FUNDAMENTO EN EL ART. 36 LAASAP
IMPULSORA DE CONSULTORIA E INGENIERÍA MEXICANA SA DE CV	177	NO SE EMITE EVALUACIÓN CON FUNDAMENTO EN EL ART. 36 LAASAP
IMPULSORA DE CONSULTORIA E INGENIERÍA MEXICANA SA DE CV	180	NO SE EMITE EVALUACIÓN CON FUNDAMENTO EN EL ART. 36 LAASAP
IMPULSORA DE CONSULTORIA E INGENIERÍA MEXICANA SA DE CV	182	NO SE EMITE EVALUACIÓN POR SOBREPASAR EL TECHO PRESUPUESTAL
IMPULSORA DE CONSULTORIA E INGENIERÍA MEXICANA SA DE CV	183	NO SE EMITE EVALUACIÓN CON FUNDAMENTO EN EL ART. 36 LAASAP
IMPULSORA DE CONSULTORIA E INGENIERÍA MEXICANA SA DE CV	184	NO SE EMITE EVALUACIÓN CON FUNDAMENTO EN EL ART. 36 LAASAP
IMPULSORA DE CONSULTORIA E INGENIERÍA MEXICANA SA DE CV	185	NO SE EMITE EVALUACIÓN CON FUNDAMENTO EN EL ART. 36 LAASAP
IMPULSORA DE CONSULTORIA E INGENIERÍA MEXICANA SA DE CV	187	NO SE EMITE EVALUACIÓN CON FUNDAMENTO EN EL ART. 36 LAASAP
IMPULSORA DE CONSULTORIA E INGENIERÍA MEXICANA SA DE CV	191	NO SE EMITE EVALUACIÓN CON FUNDAMENTO EN EL ART. 36 LAASAP
IMPULSORA DE CONSULTORIA E INGENIERÍA MEXICANA SA DE CV	193	NO SE EMITE EVALUACIÓN CON FUNDAMENTO EN EL ART. 36 LAASAP
IMPULSORA DE CONSULTORIA E INGENIERÍA MEXICANA SA DE CV	194	NO SE EMITE EVALUACIÓN CON FUNDAMENTO EN EL ART. 36 LAASAP
IMPULSORA DE CONSULTORIA E INGENIERÍA MEXICANA SA DE CV	195	NO SE EMITE EVALUACIÓN CON FUNDAMENTO EN EL ART. 36 LAASAP
IMPULSORA DE CONSULTORIA E INGENIERÍA MEXICANA SA DE CV	195	NO SE EMITE EVALUACIÓN POR SOBREPASAR EL TECHO PRESUPUESTAL
IMPULSORA DE CONSULTORIA E INGENIERÍA MEXICANA SA DE CV	220	NO SE EMITE EVALUACIÓN CON FUNDAMENTO EN EL ART. 36 LAASAP
IMPULSORA DE CONSULTORIA E INGENIERÍA MEXICANA SA DE CV	223	NO SE EMITE EVALUACIÓN CON FUNDAMENTO EN EL ART. 36 LAASAP
IMPULSORA DE CONSULTORIA E INGENIERÍA MEXICANA SA DE CV	249	NO SE EMITE EVALUACIÓN CON FUNDAMENTO EN EL ART. 36 LAASAP

225
 Dirección: P.O. Box 17, C.U. Reforma Interior, Abasco, Ciudad de México, C. D. México
 Tel: 55 5209 5000, 55 52 10 000
 www.imss.gob.mx



ACTA DE FALLO

LICITACIÓN PÚBLICA INTERNACIONAL ELECTRÓNICA BAJO COBERTURA DE TRATADOS DE LIBRE COMERCIO QUE CONTIENGA CAPITULO DE COMPRAS GUBERNAMENTALES
NÚMERO DE IDENTIFICACION EN COMPRANET LA-50-CV-R-0500CYHD-0017-2024
PROGRAMA "MOBILIARIO MÉDICO Y DE LABORATORIO PARA HOSPITALES PRIORITARIOS"

NOMBRE O RAZÓN SOCIAL DEL LICITANTE	PARTIDA	RAZÓN POR LA QUE NO FUERON EVALUADAS TÉCNICAMENTE
IMPULSORA DE CONSULTORIA E INGENIERIA MEXICANA SA DE CV	290	NO SE EMITE EVALUACION CON FUNDAMENTO EN EL ART. 36 LAASP
IMPULSORA DE CONSULTORIA E INGENIERIA MEXICANA SA DE CV	292	NO SE EMITE EVALUACION POR SOBREPASAR EL TECHO PRESUPUESTAL
IMPULSORA DE CONSULTORIA E INGENIERIA MEXICANA SA DE CV	293	NO SE EMITE EVALUACION CON FUNDAMENTO EN EL ART. 36 LAASP
IMPULSORA DE CONSULTORIA E INGENIERIA MEXICANA SA DE CV	294	NO SE EMITE EVALUACION CON FUNDAMENTO EN EL ART. 36 LAASP
IMPULSORA DE CONSULTORIA E INGENIERIA MEXICANA SA DE CV	295	NO SE EMITE EVALUACION CON FUNDAMENTO EN EL ART. 36 LAASP
IMPULSORA DE CONSULTORIA E INGENIERIA MEXICANA SA DE CV	297	NO SE EMITE EVALUACION CON FUNDAMENTO EN EL ART. 36 LAASP
IMPULSORA DE CONSULTORIA E INGENIERIA MEXICANA SA DE CV	303	NO SE EMITE EVALUACION CON FUNDAMENTO EN EL ART. 36 LAASP
IMPULSORA DE CONSULTORIA E INGENIERIA MEXICANA SA DE CV	304	NO SE EMITE EVALUACION CON FUNDAMENTO EN EL ART. 36 LAASP
IMPULSORA DE CONSULTORIA E INGENIERIA MEXICANA SA DE CV	305	NO SE EMITE EVALUACION CON FUNDAMENTO EN EL ART. 36 LAASP
IMPULSORA DE CONSULTORIA E INGENIERIA MEXICANA SA DE CV	307	NO SE EMITE EVALUACION POR SOBREPASAR EL TECHO PRESUPUESTAL
IMPULSORA DE CONSULTORIA E INGENIERIA MEXICANA SA DE CV	308	NO SE EMITE EVALUACION CON FUNDAMENTO EN EL ART. 36 LAASP
IMPULSORA DE CONSULTORIA E INGENIERIA MEXICANA SA DE CV	341	NO SE EMITE EVALUACION CON FUNDAMENTO EN EL ART. 36 LAASP
IMPULSORA DE CONSULTORIA E INGENIERIA MEXICANA SA DE CV	358	NO SE EMITE EVALUACION CON FUNDAMENTO EN EL ART. 36 LAASP
IMPULSORA DE CONSULTORIA E INGENIERIA MEXICANA SA DE CV	359	NO SE EMITE EVALUACION CON FUNDAMENTO EN EL ART. 36 LAASP
IMPULSORA DE CONSULTORIA E INGENIERIA MEXICANA SA DE CV	360	NO SE EMITE EVALUACION CON FUNDAMENTO EN EL ART. 36 LAASP
IMPULSORA DE CONSULTORIA E INGENIERIA MEXICANA SA DE CV	363	NO SE EMITE EVALUACION CON FUNDAMENTO EN EL ART. 36 LAASP
IMPULSORA DE CONSULTORIA E INGENIERIA MEXICANA SA DE CV	369	NO SE EMITE EVALUACION CON FUNDAMENTO EN EL ART. 36 LAASP
IMPULSORA DE CONSULTORIA E INGENIERIA MEXICANA SA DE CV	366	NO SE EMITE EVALUACION CON FUNDAMENTO EN EL ART. 36 LAASP

225

Presentado por: Mtro. Felipe Carrillo, Asesor Jurídico, Coordinación de Adquisiciones de Bienes y Contratación de Obras, Unidad de Equipos y Mobiliario Médico.



2024 Felipe Carrillo PUERTO

ACTA DE FALLO

LICITACIÓN PÚBLICA INTERNACIONAL ELECTRÓNICA BAJO COBERTURA DE TRATADOS DE LIBRE COMERCIO QUE CONTIENGA CAPITULO DE COMPRAS GUBERNAMENTALES
NÚMERO DE IDENTIFICACION EN COMPRANET LA-50-CV-R-0500CYHD-0017-2024
PROGRAMA "MOBILIARIO MÉDICO Y DE LABORATORIO PARA HOSPITALES PRIORITARIOS"

NOMBRE O RAZÓN SOCIAL DEL LICITANTE	PARTIDA	RAZÓN POR LA QUE NO FUERON EVALUADAS TÉCNICAMENTE
IMPULSORA DE CONSULTORIA E INGENIERIA MEXICANA SA DE CV	367	NO SE EMITE EVALUACION CON FUNDAMENTO EN EL ART. 36 LAASP
IMPULSORA DE CONSULTORIA E INGENIERIA MEXICANA SA DE CV	368	NO SE EMITE EVALUACION CON FUNDAMENTO EN EL ART. 36 LAASP
IMPULSORA DE CONSULTORIA E INGENIERIA MEXICANA SA DE CV	369	NO SE EMITE EVALUACION CON FUNDAMENTO EN EL ART. 36 LAASP
IMPULSORA DE CONSULTORIA E INGENIERIA MEXICANA SA DE CV	370	NO SE EMITE EVALUACION CON FUNDAMENTO EN EL ART. 36 LAASP
IMPULSORA DE CONSULTORIA E INGENIERIA MEXICANA SA DE CV	371	NO SE EMITE EVALUACION CON FUNDAMENTO EN EL ART. 36 LAASP
IMPULSORA DE CONSULTORIA E INGENIERIA MEXICANA SA DE CV	373	NO SE EMITE EVALUACION CON FUNDAMENTO EN EL ART. 36 LAASP
IMPULSORA DE CONSULTORIA E INGENIERIA MEXICANA SA DE CV	375	NO SE EMITE EVALUACION CON FUNDAMENTO EN EL ART. 36 LAASP
IMPULSORA DE CONSULTORIA E INGENIERIA MEXICANA SA DE CV	376	NO SE EMITE EVALUACION CON FUNDAMENTO EN EL ART. 36 LAASP
IMPULSORA DE CONSULTORIA E INGENIERIA MEXICANA SA DE CV	377	NO SE EMITE EVALUACION CON FUNDAMENTO EN EL ART. 36 LAASP
IMPULSORA DE CONSULTORIA E INGENIERIA MEXICANA SA DE CV	380	NO SE EMITE EVALUACION CON FUNDAMENTO EN EL ART. 36 LAASP
IMPULSORA DE CONSULTORIA E INGENIERIA MEXICANA SA DE CV	389	NO SE EMITE EVALUACION CON FUNDAMENTO EN EL ART. 36 LAASP
IMPULSORA DE CONSULTORIA E INGENIERIA MEXICANA SA DE CV	392	NO SE EMITE EVALUACION CON FUNDAMENTO EN EL ART. 36 LAASP
IMPULSORA DE CONSULTORIA E INGENIERIA MEXICANA SA DE CV	393	NO SE EMITE EVALUACION POR SOBREPASAR EL TECHO PRESUPUESTAL
IMPULSORA DE CONSULTORIA E INGENIERIA MEXICANA SA DE CV	394	NO SE EMITE EVALUACION CON FUNDAMENTO EN EL ART. 36 LAASP
IMPULSORA DE CONSULTORIA E INGENIERIA MEXICANA SA DE CV	395	NO SE EMITE EVALUACION CON FUNDAMENTO EN EL ART. 36 LAASP
IMPULSORA DE CONSULTORIA E INGENIERIA MEXICANA SA DE CV	396	NO SE EMITE EVALUACION CON FUNDAMENTO EN EL ART. 36 LAASP
IMPULSORA DE CONSULTORIA E INGENIERIA MEXICANA SA DE CV	397	NO SE EMITE EVALUACION CON FUNDAMENTO EN EL ART. 36 LAASP
IMPULSORA DE CONSULTORIA E INGENIERIA MEXICANA SA DE CV	399	NO SE EMITE EVALUACION CON FUNDAMENTO EN EL ART. 36 LAASP

226

Presentado por: Mtro. Felipe Carrillo, Asesor Jurídico, Coordinación de Adquisiciones de Bienes y Contratación de Obras, Unidad de Equipos y Mobiliario Médico.



2024 Felipe Carrillo PUERTO

ANEXOS
DIVISIÓN DE CONTRATOS

ACTA DE FALLO

LITIGACIÓN PÚBLICA INTERNACIONAL ELECTRÓNICA BAJO COBERTURA DE TRATADOS DE LIBRE COMERCIO QUE CONTIENGA CAPÍTULO DE COMPRAS GUBERNAMENTALES
NÚMERO DE IDENTIFICACIÓN EN COMPROBANTE LA-50-CV-0500-TR-00-17-2024
PROGRAMA "MOBILIARIO MÉDICO Y DE LABORATORIO PARA HOSPITALES PRIORITARIOS"

NÚMERO DE CONSULTORIA DEL TITULANTE	PARTIDA	RAZÓN POR LA QUE NO SE EMITE EVALUACIÓN CON FUNDAMENTO EN EL ART. 36 LAASP
IMPULSORA DE CONSULTORIA E INGENIERÍA MEXICANA SA DE CV	400	NO SE EMITE EVALUACIÓN CON FUNDAMENTO EN EL ART. 36 LAASP
IMPULSORA DE CONSULTORIA E INGENIERÍA MEXICANA SA DE CV	401	NO SE EMITE EVALUACIÓN POR SOBREPASAR EL TECH.O. PRESUPUESTAL
IMPULSORA DE CONSULTORIA E INGENIERÍA MEXICANA SA DE CV	402	NO SE EMITE EVALUACIÓN CON FUNDAMENTO EN EL ART. 36 LAASP
IMPULSORA DE CONSULTORIA E INGENIERÍA MEXICANA SA DE CV	403	NO SE EMITE EVALUACIÓN CON FUNDAMENTO EN EL ART. 36 LAASP
IMPULSORA DE CONSULTORIA E INGENIERÍA MEXICANA SA DE CV	404	NO SE EMITE EVALUACIÓN CON FUNDAMENTO EN EL ART. 36 LAASP
IMPULSORA DE CONSULTORIA E INGENIERÍA MEXICANA SA DE CV	405	NO SE EMITE EVALUACIÓN CON FUNDAMENTO EN EL ART. 36 LAASP
IMPULSORA DE CONSULTORIA E INGENIERÍA MEXICANA SA DE CV	410	NO SE EMITE EVALUACIÓN CON FUNDAMENTO EN EL ART. 36 LAASP
IMPULSORA DE CONSULTORIA E INGENIERÍA MEXICANA SA DE CV	412	NO SE EMITE EVALUACIÓN CON FUNDAMENTO EN EL ART. 36 LAASP
IMPULSORA DE CONSULTORIA E INGENIERÍA MEXICANA SA DE CV	413	NO SE EMITE EVALUACIÓN CON FUNDAMENTO EN EL ART. 36 LAASP
IMPULSORA DE CONSULTORIA E INGENIERÍA MEXICANA SA DE CV	414	NO SE EMITE EVALUACIÓN CON FUNDAMENTO EN EL ART. 36 LAASP
IMPULSORA DE CONSULTORIA E INGENIERÍA MEXICANA SA DE CV	415	NO SE EMITE EVALUACIÓN POR SOBREPASAR EL TECH.O. PRESUPUESTAL
IMPULSORA DE CONSULTORIA E INGENIERÍA MEXICANA SA DE CV	446	NO SE EMITE EVALUACIÓN CON FUNDAMENTO EN EL ART. 36 LAASP
IMPULSORA DE CONSULTORIA E INGENIERÍA MEXICANA SA DE CV	465	NO SE EMITE EVALUACIÓN CON FUNDAMENTO EN EL ART. 36 LAASP
IMPULSORA DE CONSULTORIA E INGENIERÍA MEXICANA SA DE CV	485	NO SE EMITE EVALUACIÓN CON FUNDAMENTO EN EL ART. 36 LAASP
IMPULSORA DE CONSULTORIA E INGENIERÍA MEXICANA SA DE CV	468	NO SE EMITE EVALUACIÓN CON FUNDAMENTO EN EL ART. 36 LAASP
IMPULSORA DE CONSULTORIA E INGENIERÍA MEXICANA SA DE CV	470	NO SE EMITE EVALUACIÓN CON FUNDAMENTO EN EL ART. 36 LAASP
IMPULSORA DE CONSULTORIA E INGENIERÍA MEXICANA SA DE CV	472	NO SE EMITE EVALUACIÓN CON FUNDAMENTO EN EL ART. 36 LAASP
IMPULSORA DE CONSULTORIA E INGENIERÍA MEXICANA SA DE CV	476	NO SE EMITE EVALUACIÓN CON FUNDAMENTO EN EL ART. 36 LAASP

ACTA DE FALLO

LITIGACIÓN PÚBLICA INTERNACIONAL ELECTRÓNICA BAJO COBERTURA DE TRATADOS DE LIBRE COMERCIO QUE CONTIENGA CAPÍTULO DE COMPRAS GUBERNAMENTALES
NÚMERO DE IDENTIFICACIÓN EN COMPROBANTE LA-50-CV-0500-TR-00-17-2024
PROGRAMA "MOBILIARIO MÉDICO Y DE LABORATORIO PARA HOSPITALES PRIORITARIOS"

NÚMERO DE CONSULTORIA DEL TITULANTE	PARTIDA	RAZÓN POR LA QUE NO SE EMITE EVALUACIÓN CON FUNDAMENTO EN EL ART. 36 LAASP
IMPULSORA DE CONSULTORIA E INGENIERÍA MEXICANA SA DE CV	480	NO SE EMITE EVALUACIÓN CON FUNDAMENTO EN EL ART. 36 LAASP
IMPULSORA DE CONSULTORIA E INGENIERÍA MEXICANA SA DE CV	481	NO SE EMITE EVALUACIÓN CON FUNDAMENTO EN EL ART. 36 LAASP
IMPULSORA DE CONSULTORIA E INGENIERÍA MEXICANA SA DE CV	485	NO SE EMITE EVALUACIÓN CON FUNDAMENTO EN EL ART. 36 LAASP
IMPULSORA DE CONSULTORIA E INGENIERÍA MEXICANA SA DE CV	484	NO SE EMITE EVALUACIÓN CON FUNDAMENTO EN EL ART. 36 LAASP
IMPULSORA DE CONSULTORIA E INGENIERÍA MEXICANA SA DE CV	497	NO SE EMITE EVALUACIÓN CON FUNDAMENTO EN EL ART. 36 LAASP
IMPULSORA DE CONSULTORIA E INGENIERÍA MEXICANA SA DE CV	498	NO SE EMITE EVALUACIÓN POR SOBREPASAR EL TECH.O. PRESUPUESTAL
IMPULSORA DE CONSULTORIA E INGENIERÍA MEXICANA SA DE CV	499	NO SE EMITE EVALUACIÓN CON FUNDAMENTO EN EL ART. 36 LAASP
IMPULSORA DE CONSULTORIA E INGENIERÍA MEXICANA SA DE CV	500	NO SE EMITE EVALUACIÓN CON FUNDAMENTO EN EL ART. 36 LAASP
IMPULSORA DE CONSULTORIA E INGENIERÍA MEXICANA SA DE CV	501	NO SE EMITE EVALUACIÓN CON FUNDAMENTO EN EL ART. 36 LAASP
IMPULSORA DE CONSULTORIA E INGENIERÍA MEXICANA SA DE CV	502	NO SE EMITE EVALUACIÓN CON FUNDAMENTO EN EL ART. 36 LAASP
IMPULSORA DE CONSULTORIA E INGENIERÍA MEXICANA SA DE CV	504	NO SE EMITE EVALUACIÓN CON FUNDAMENTO EN EL ART. 36 LAASP
IMPULSORA DE CONSULTORIA E INGENIERÍA MEXICANA SA DE CV	506	NO SE EMITE EVALUACIÓN POR SOBREPASAR EL TECH.O. PRESUPUESTAL
IMPULSORA DE CONSULTORIA E INGENIERÍA MEXICANA SA DE CV	507	NO SE EMITE EVALUACIÓN CON FUNDAMENTO EN EL ART. 36 LAASP
IMPULSORA DE CONSULTORIA E INGENIERÍA MEXICANA SA DE CV	508	NO SE EMITE EVALUACIÓN CON FUNDAMENTO EN EL ART. 36 LAASP
IMPULSORA DE CONSULTORIA E INGENIERÍA MEXICANA SA DE CV	509	NO SE EMITE EVALUACIÓN CON FUNDAMENTO EN EL ART. 36 LAASP
IMPULSORA DE CONSULTORIA E INGENIERÍA MEXICANA SA DE CV	511	NO SE EMITE EVALUACIÓN CON FUNDAMENTO EN EL ART. 36 LAASP
IMPULSORA DE CONSULTORIA E INGENIERÍA MEXICANA SA DE CV	515	NO SE EMITE EVALUACIÓN CON FUNDAMENTO EN EL ART. 36 LAASP
IMPULSORA DE CONSULTORIA E INGENIERÍA MEXICANA SA DE CV	517	NO SE EMITE EVALUACIÓN CON FUNDAMENTO EN EL ART. 36 LAASP

ACTA DE FALLO

LICITACIÓN PÚBLICA INTERNACIONAL ELECTRÓNICA BAJO COBERTURA DE TRATADOS DE LIBRE COMERCIO QUE CONTIENGA CAPÍTULO DE COMPRAS GUBERNAMENTALES
NÚMERO DE IDENTIFICACION EN COMPRANET: LA-50-CYR-0606YR040-T-2-2024
PROGRAMA "MOBILIARIO MÉDICO Y DE LABORATORIO PARA HOSPITALES PRIORITARIOS"

NOMBRE O RAZÓN SOCIAL DEL LICITANTE	PARTIDA	RAZÓN POR LA QUE NO FUERON EVALUADAS TÉCNICAMENTE
IMPULSORA DE CONSULTORIA E INGENIERÍA MEXICANA SA DE CV	518	NO SE EMITE EVALUACIÓN CON FUNDAMENTO EN EL ART. 36 LAASP
IMPULSORA DE CONSULTORIA E INGENIERÍA MEXICANA SA DE CV	519	NO SE EMITE EVALUACIÓN CON FUNDAMENTO EN EL ART. 36 LAASP
IMPULSORA DE CONSULTORIA E INGENIERÍA MEXICANA SA DE CV	523	NO SE EMITE EVALUACIÓN POR SOBREPASAR EL TECHO PRESUPUESTAL
IMPULSORA DE CONSULTORIA E INGENIERÍA MEXICANA SA DE CV	524	NO SE EMITE EVALUACIÓN CON FUNDAMENTO EN EL ART. 36 LAASP
IMPULSORA DE CONSULTORIA E INGENIERÍA MEXICANA SA DE CV	526	NO SE EMITE EVALUACIÓN CON FUNDAMENTO EN EL ART. 36 LAASP
IMPULSORA DE CONSULTORIA E INGENIERÍA MEXICANA SA DE CV	528	NO SE EMITE EVALUACIÓN CON FUNDAMENTO EN EL ART. 36 LAASP
IMPULSORA DE CONSULTORIA E INGENIERÍA MEXICANA SA DE CV	529	NO SE EMITE EVALUACIÓN CON FUNDAMENTO EN EL ART. 36 LAASP
IMPULSORA DE CONSULTORIA E INGENIERÍA MEXICANA SA DE CV	535	NO SE EMITE EVALUACIÓN CON FUNDAMENTO EN EL ART. 36 LAASP
IMPULSORA DE CONSULTORIA E INGENIERÍA MEXICANA SA DE CV	536	NO SE EMITE EVALUACIÓN CON FUNDAMENTO EN EL ART. 36 LAASP
IMPULSORA DE CONSULTORIA E INGENIERÍA MEXICANA SA DE CV	538	NO SE EMITE EVALUACIÓN CON FUNDAMENTO EN EL ART. 36 LAASP
IMPULSORA DE CONSULTORIA E INGENIERÍA MEXICANA SA DE CV	570	NO SE EMITE EVALUACIÓN CON FUNDAMENTO EN EL ART. 36 LAASP
IMPULSORA DE CONSULTORIA E INGENIERÍA MEXICANA SA DE CV	571	NO SE EMITE EVALUACIÓN CON FUNDAMENTO EN EL ART. 36 LAASP
IMPULSORA DE CONSULTORIA E INGENIERÍA MEXICANA SA DE CV	572	NO SE EMITE EVALUACIÓN CON FUNDAMENTO EN EL ART. 36 LAASP
IMPULSORA DE CONSULTORIA E INGENIERÍA MEXICANA SA DE CV	573	NO SE EMITE EVALUACIÓN CON FUNDAMENTO EN EL ART. 36 LAASP
IMPULSORA DE CONSULTORIA E INGENIERÍA MEXICANA SA DE CV	576	NO SE EMITE EVALUACIÓN CON FUNDAMENTO EN EL ART. 36 LAASP
IMPULSORA DE CONSULTORIA E INGENIERÍA MEXICANA SA DE CV	578	NO SE EMITE EVALUACIÓN CON FUNDAMENTO EN EL ART. 36 LAASP
IMPULSORA DE CONSULTORIA E INGENIERÍA MEXICANA SA DE CV	580	NO SE EMITE EVALUACIÓN CON FUNDAMENTO EN EL ART. 36 LAASP
IMPULSORA DE CONSULTORIA E INGENIERÍA MEXICANA SA DE CV	581	NO SE EMITE EVALUACIÓN CON FUNDAMENTO EN EL ART. 36 LAASP

2024
 Felipe Cervillo
 PUERTO

ACTA DE FALLO

LICITACIÓN PÚBLICA INTERNACIONAL ELECTRÓNICA BAJO COBERTURA DE TRATADOS DE LIBRE COMERCIO QUE CONTIENGA CAPÍTULO DE COMPRAS GUBERNAMENTALES
NÚMERO DE IDENTIFICACION EN COMPRANET: LA-50-CYR-0606YR040-T-2-2024
PROGRAMA "MOBILIARIO MÉDICO Y DE LABORATORIO PARA HOSPITALES PRIORITARIOS"

NOMBRE O RAZÓN SOCIAL DEL LICITANTE	PARTIDA	RAZÓN POR LA QUE NO FUERON EVALUADAS TÉCNICAMENTE
IMPULSORA DE CONSULTORIA E INGENIERÍA MEXICANA SA DE CV	592	NO SE EMITE EVALUACIÓN CON FUNDAMENTO EN EL ART. 36 LAASP
IMPULSORA DE CONSULTORIA E INGENIERÍA MEXICANA SA DE CV	594	NO SE EMITE EVALUACIÓN CON FUNDAMENTO EN EL ART. 36 LAASP
IMPULSORA DE CONSULTORIA E INGENIERÍA MEXICANA SA DE CV	594	NO SE EMITE EVALUACIÓN CON FUNDAMENTO EN EL ART. 36 LAASP
IMPULSORA DE CONSULTORIA E INGENIERÍA MEXICANA SA DE CV	597	NO SE EMITE EVALUACIÓN CON FUNDAMENTO EN EL ART. 36 LAASP
IMPULSORA DE CONSULTORIA E INGENIERÍA MEXICANA SA DE CV	598	NO SE EMITE EVALUACIÓN POR SOBREPASAR EL TECHO PRESUPUESTAL
IMPULSORA DE CONSULTORIA E INGENIERÍA MEXICANA SA DE CV	599	NO SE EMITE EVALUACIÓN CON FUNDAMENTO EN EL ART. 36 LAASP
IMPULSORA DE CONSULTORIA E INGENIERÍA MEXICANA SA DE CV	600	NO SE EMITE EVALUACIÓN CON FUNDAMENTO EN EL ART. 36 LAASP
IMPULSORA DE CONSULTORIA E INGENIERÍA MEXICANA SA DE CV	601	NO SE EMITE EVALUACIÓN CON FUNDAMENTO EN EL ART. 36 LAASP
IMPULSORA DE CONSULTORIA E INGENIERÍA MEXICANA SA DE CV	602	NO SE EMITE EVALUACIÓN CON FUNDAMENTO EN EL ART. 36 LAASP
IMPULSORA DE CONSULTORIA E INGENIERÍA MEXICANA SA DE CV	604	NO SE EMITE EVALUACIÓN CON FUNDAMENTO EN EL ART. 36 LAASP
IMPULSORA DE CONSULTORIA E INGENIERÍA MEXICANA SA DE CV	605	NO SE EMITE EVALUACIÓN CON FUNDAMENTO EN EL ART. 36 LAASP
IMPULSORA DE CONSULTORIA E INGENIERÍA MEXICANA SA DE CV	606	NO SE EMITE EVALUACIÓN CON FUNDAMENTO EN EL ART. 36 LAASP
IMPULSORA DE CONSULTORIA E INGENIERÍA MEXICANA SA DE CV	607	NO SE EMITE EVALUACIÓN CON FUNDAMENTO EN EL ART. 36 LAASP
IMPULSORA DE CONSULTORIA E INGENIERÍA MEXICANA SA DE CV	608	NO SE EMITE EVALUACIÓN CON FUNDAMENTO EN EL ART. 36 LAASP
IMPULSORA DE CONSULTORIA E INGENIERÍA MEXICANA SA DE CV	610	NO SE EMITE EVALUACIÓN CON FUNDAMENTO EN EL ART. 36 LAASP
IMPULSORA DE CONSULTORIA E INGENIERÍA MEXICANA SA DE CV	616	NO SE EMITE EVALUACIÓN CON FUNDAMENTO EN EL ART. 36 LAASP
IMPULSORA DE CONSULTORIA E INGENIERÍA MEXICANA SA DE CV	617	NO SE EMITE EVALUACIÓN CON FUNDAMENTO EN EL ART. 36 LAASP
IMPULSORA DE CONSULTORIA E INGENIERÍA MEXICANA SA DE CV	618	NO SE EMITE EVALUACIÓN CON FUNDAMENTO EN EL ART. 36 LAASP

2024
 Felipe Cervillo
 PUERTO

ANEXOS
DIVISIÓN DE TRATOS

ACTA DE FALLO

LICITACIÓN PÚBLICA INTERNACIONAL ELECTRÓNICA BAJO COBERTURA DE TRATADOS DE LIBRE COMERCIO QUE CONTENGA CAPÍTULO DE COMPRAS GUBERNAMENTALES
NÚMERO DE IDENTIFICACIÓN EN COMPRANET LA-50-CVR-050CV/060/T-2/2024
PROGRAMA "MOBILIARIO MÉDICO Y DE LABORATORIO PARA HOSPITALES PRIORITARIOS"

NOMBRE O RAZÓN SOCIAL DEL LICITANTE	PARTIDA	RAZÓN SOCIAL QUE NO SE EMITE EVALUACIÓN POR SOBREPASAR EL TECHO PRESUPUESTAL
IMPULSORA DE CONSULTORIA E INGENIERIA MEXICANA SA DE CV	670	NO SE EMITE EVALUACIÓN POR SOBREPASAR EL TECHO PRESUPUESTAL
IMPULSORA DE CONSULTORIA E INGENIERIA MEXICANA SA DE CV	681	NO SE EMITE EVALUACIÓN CON FUNDAMENTO EN EL ART. 36 LAASP
IMPULSORA DE CONSULTORIA E INGENIERIA MEXICANA SA DE CV	685	NO SE EMITE EVALUACIÓN CON FUNDAMENTO EN EL ART. 36 LAASP
IMPULSORA DE CONSULTORIA E INGENIERIA MEXICANA SA DE CV	670	NO SE EMITE EVALUACIÓN CON FUNDAMENTO EN EL ART. 36 LAASP
IMPULSORA DE CONSULTORIA E INGENIERIA MEXICANA SA DE CV	672	NO SE EMITE EVALUACIÓN CON FUNDAMENTO EN EL ART. 36 LAASP
IMPULSORA DE CONSULTORIA E INGENIERIA MEXICANA SA DE CV	674	NO SE EMITE EVALUACIÓN CON FUNDAMENTO EN EL ART. 36 LAASP
IMPULSORA DE CONSULTORIA E INGENIERIA MEXICANA SA DE CV	677	NO SE EMITE EVALUACIÓN CON FUNDAMENTO EN EL ART. 36 LAASP
IMPULSORA DE CONSULTORIA E INGENIERIA MEXICANA SA DE CV	678	NO SE EMITE EVALUACIÓN CON FUNDAMENTO EN EL ART. 36 LAASP
IMPULSORA DE CONSULTORIA E INGENIERIA MEXICANA SA DE CV	679	NO SE EMITE EVALUACIÓN CON FUNDAMENTO EN EL ART. 36 LAASP
IMPULSORA DE CONSULTORIA E INGENIERIA MEXICANA SA DE CV	680	NO SE EMITE EVALUACIÓN CON FUNDAMENTO EN EL ART. 36 LAASP
IMPULSORA DE CONSULTORIA E INGENIERIA MEXICANA SA DE CV	681	NO SE EMITE EVALUACIÓN CON FUNDAMENTO EN EL ART. 36 LAASP
IMPULSORA DE CONSULTORIA E INGENIERIA MEXICANA SA DE CV	682	NO SE EMITE EVALUACIÓN CON FUNDAMENTO EN EL ART. 36 LAASP
IMPULSORA DE CONSULTORIA E INGENIERIA MEXICANA SA DE CV	683	NO SE EMITE EVALUACIÓN CON FUNDAMENTO EN EL ART. 36 LAASP
IMPULSORA DE CONSULTORIA E INGENIERIA MEXICANA SA DE CV	685	NO SE EMITE EVALUACIÓN CON FUNDAMENTO EN EL ART. 36 LAASP
IMPULSORA DE CONSULTORIA E INGENIERIA MEXICANA SA DE CV	687	NO SE EMITE EVALUACIÓN CON FUNDAMENTO EN EL ART. 36 LAASP
IMPULSORA DE CONSULTORIA E INGENIERIA MEXICANA SA DE CV	688	NO SE EMITE EVALUACIÓN CON FUNDAMENTO EN EL ART. 36 LAASP
IMPULSORA DE CONSULTORIA E INGENIERIA MEXICANA SA DE CV	689	NO SE EMITE EVALUACIÓN CON FUNDAMENTO EN EL ART. 36 LAASP
IMPULSORA DE CONSULTORIA E INGENIERIA MEXICANA SA DE CV	692	NO SE EMITE EVALUACIÓN CON FUNDAMENTO EN EL ART. 36 LAASP

2024
 Felipe Carrillo
 PUERTO



ACTA DE FALLO

LICITACIÓN PÚBLICA INTERNACIONAL ELECTRÓNICA BAJO COBERTURA DE TRATADOS DE LIBRE COMERCIO QUE CONTENGA CAPÍTULO DE COMPRAS GUBERNAMENTALES
NÚMERO DE IDENTIFICACIÓN EN COMPRANET LA-50-CVR-050CV/060/T-2/2024
PROGRAMA "MOBILIARIO MÉDICO Y DE LABORATORIO PARA HOSPITALES PRIORITARIOS"

NOMBRE O RAZÓN SOCIAL DEL LICITANTE	PARTIDA	RAZÓN SOCIAL QUE NO SE EMITE EVALUACIÓN POR SOBREPASAR EL TECHO PRESUPUESTAL
IMPULSORA DE CONSULTORIA E INGENIERIA MEXICANA SA DE CV	702	NO SE EMITE EVALUACIÓN CON FUNDAMENTO EN EL ART. 36 LAASP
IMPULSORA DE CONSULTORIA E INGENIERIA MEXICANA SA DE CV	705	NO SE EMITE EVALUACIÓN CON FUNDAMENTO EN EL ART. 36 LAASP
IMPULSORA DE CONSULTORIA E INGENIERIA MEXICANA SA DE CV	706	NO SE EMITE EVALUACIÓN POR SOBREPASAR EL TECHO PRESUPUESTAL
IMPULSORA DE CONSULTORIA E INGENIERIA MEXICANA SA DE CV	707	NO SE EMITE EVALUACIÓN CON FUNDAMENTO EN EL ART. 36 LAASP
IMPULSORA DE CONSULTORIA E INGENIERIA MEXICANA SA DE CV	708	NO SE EMITE EVALUACIÓN CON FUNDAMENTO EN EL ART. 36 LAASP
IMPULSORA DE CONSULTORIA E INGENIERIA MEXICANA SA DE CV	709	NO SE EMITE EVALUACIÓN CON FUNDAMENTO EN EL ART. 36 LAASP
IMPULSORA DE CONSULTORIA E INGENIERIA MEXICANA SA DE CV	710	NO SE EMITE EVALUACIÓN CON FUNDAMENTO EN EL ART. 36 LAASP
IMPULSORA DE CONSULTORIA E INGENIERIA MEXICANA SA DE CV	712	NO SE EMITE EVALUACIÓN CON FUNDAMENTO EN EL ART. 36 LAASP
IMPULSORA DE CONSULTORIA E INGENIERIA MEXICANA SA DE CV	715	NO SE EMITE EVALUACIÓN CON FUNDAMENTO EN EL ART. 36 LAASP
IMPULSORA DE CONSULTORIA E INGENIERIA MEXICANA SA DE CV	714	NO SE EMITE EVALUACIÓN POR SOBREPASAR EL TECHO PRESUPUESTAL
IMPULSORA DE CONSULTORIA E INGENIERIA MEXICANA SA DE CV	715	NO SE EMITE EVALUACIÓN CON FUNDAMENTO EN EL ART. 36 LAASP
IMPULSORA DE CONSULTORIA E INGENIERIA MEXICANA SA DE CV	716	NO SE EMITE EVALUACIÓN CON FUNDAMENTO EN EL ART. 36 LAASP
IMPULSORA DE CONSULTORIA E INGENIERIA MEXICANA SA DE CV	717	NO SE EMITE EVALUACIÓN CON FUNDAMENTO EN EL ART. 36 LAASP
IMPULSORA DE CONSULTORIA E INGENIERIA MEXICANA SA DE CV	719	NO SE EMITE EVALUACIÓN CON FUNDAMENTO EN EL ART. 36 LAASP
IMPULSORA DE CONSULTORIA E INGENIERIA MEXICANA SA DE CV	722	NO SE EMITE EVALUACIÓN CON FUNDAMENTO EN EL ART. 36 LAASP
IMPULSORA DE CONSULTORIA E INGENIERIA MEXICANA SA DE CV	725	NO SE EMITE EVALUACIÓN CON FUNDAMENTO EN EL ART. 36 LAASP
IMPULSORA DE CONSULTORIA E INGENIERIA MEXICANA SA DE CV	725	NO SE EMITE EVALUACIÓN CON FUNDAMENTO EN EL ART. 36 LAASP
IMPULSORA DE CONSULTORIA E INGENIERIA MEXICANA SA DE CV	726	NO SE EMITE EVALUACIÓN CON FUNDAMENTO EN EL ART. 36 LAASP

2024
 Felipe Carrillo
 PUERTO



ACTA DE FALLO

LICITACIÓN PÚBLICA INTERNACIONAL ELECTRÓNICA BAJO COBERTURA DE TRATADOS DE LIBRE COMERCIO QUE CONTENGA CAPÍTULO DE COMPRAS GUBERNAMENTALES
NÚMERO DE IDENTIFICACIÓN EN COMPROBANTE LA-50-CYR-050CYR040-T-2024
PROGRAMA "MOBILIARIO MÉDICO Y DE LABORATORIO PARA HOSPITALES PRIORITARIOS"

NOMBRE DE LA FONDA DE LICITANTE	PARTIDA	RAZÓN POR LA QUE NO FUERON EVALUADAS TÉCNICAMENTE
IMPULSORIA DE CONSULTORIA E INGENIERIA MEXICANA SA DE CV	729	NO SE EMITE EVALUACIÓN CON FUNDAMENTO EN EL ART. 36 LAASAP
INFRAESTRUCTURA HOSPITALARIA PROEMSA SA DE CV	37	NO SE EMITE EVALUACIÓN CON FUNDAMENTO EN EL ART. 36 LAASAP
INFRAESTRUCTURA HOSPITALARIA PROEMSA SA DE CV	145	NO SE EMITE EVALUACIÓN CON FUNDAMENTO EN EL ART. 36 LAASAP
INFRAESTRUCTURA HOSPITALARIA PROEMSA SA DE CV	285	NO SE EMITE EVALUACIÓN CON FUNDAMENTO EN EL ART. 36 LAASAP
INFRAESTRUCTURA HOSPITALARIA PROEMSA SA DE CV	470	NO SE EMITE EVALUACIÓN CON FUNDAMENTO EN EL ART. 36 LAASAP
MUEBLES LA FORJA DE JUAN ESCOBAR SA DE CV	8	NO SE EMITE EVALUACIÓN CON FUNDAMENTO EN EL ART. 36 LAASAP
MUEBLES LA FORJA DE JUAN ESCOBAR SA DE CV	13	NO SE EMITE EVALUACIÓN CON FUNDAMENTO EN EL ART. 36 LAASAP
MUEBLES LA FORJA DE JUAN ESCOBAR SA DE CV	16	NO SE EMITE EVALUACIÓN CON FUNDAMENTO EN EL ART. 36 LAASAP
MUEBLES LA FORJA DE JUAN ESCOBAR SA DE CV	20	NO SE EMITE EVALUACIÓN CON FUNDAMENTO EN EL ART. 36 LAASAP
MUEBLES LA FORJA DE JUAN ESCOBAR SA DE CV	27	NO SE EMITE EVALUACIÓN CON FUNDAMENTO EN EL ART. 36 LAASAP
MUEBLES LA FORJA DE JUAN ESCOBAR SA DE CV	28	NO SE EMITE EVALUACIÓN CON FUNDAMENTO EN EL ART. 36 LAASAP
MUEBLES LA FORJA DE JUAN ESCOBAR SA DE CV	37	NO SE EMITE EVALUACIÓN CON FUNDAMENTO EN EL ART. 36 LAASAP
MUEBLES LA FORJA DE JUAN ESCOBAR SA DE CV	38	NO SE EMITE EVALUACIÓN CON FUNDAMENTO EN EL ART. 36 LAASAP
MUEBLES LA FORJA DE JUAN ESCOBAR SA DE CV	40	NO SE EMITE EVALUACIÓN CON FUNDAMENTO EN EL ART. 36 LAASAP
MUEBLES LA FORJA DE JUAN ESCOBAR SA DE CV	48	NO SE EMITE EVALUACIÓN CON FUNDAMENTO EN EL ART. 36 LAASAP
MUEBLES LA FORJA DE JUAN ESCOBAR SA DE CV	49	NO SE EMITE EVALUACIÓN CON FUNDAMENTO EN EL ART. 36 LAASAP
MUEBLES LA FORJA DE JUAN ESCOBAR SA DE CV	60	NO SE EMITE EVALUACIÓN CON FUNDAMENTO EN EL ART. 36 LAASAP
MUEBLES LA FORJA DE JUAN ESCOBAR SA DE CV	67	NO SE EMITE EVALUACIÓN CON FUNDAMENTO EN EL ART. 36 LAASAP

233
Durango 244, Col. El Bosque, Delegación Cuauhtémoc, C.P. 06702, Ciudad de México
Tel: 55 5228 7720, Fax: 55 5228 7720
www.imss.gob.mx



2024
Felipe Carrillo
PUERTO

ACTA DE FALLO

LICITACIÓN PÚBLICA INTERNACIONAL ELECTRÓNICA BAJO COBERTURA DE TRATADOS DE LIBRE COMERCIO QUE CONTENGA CAPÍTULO DE COMPRAS GUBERNAMENTALES
NÚMERO DE IDENTIFICACIÓN EN COMPROBANTE LA-50-CYR-050CYR040-T-2024
PROGRAMA "MOBILIARIO MÉDICO Y DE LABORATORIO PARA HOSPITALES PRIORITARIOS"

NOMBRE DE LA FONDA DE LICITANTE	PARTIDA	RAZÓN POR LA QUE NO FUERON EVALUADAS TÉCNICAMENTE
MUEBLES LA FORJA DE JUAN ESCOBAR SA DE CV	68	NO SE EMITE EVALUACIÓN CON FUNDAMENTO EN EL ART. 36 LAASAP
MUEBLES LA FORJA DE JUAN ESCOBAR SA DE CV	71	NO SE EMITE EVALUACIÓN CON FUNDAMENTO EN EL ART. 36 LAASAP
MUEBLES LA FORJA DE JUAN ESCOBAR SA DE CV	72	NO SE EMITE EVALUACIÓN CON FUNDAMENTO EN EL ART. 36 LAASAP
MUEBLES LA FORJA DE JUAN ESCOBAR SA DE CV	75	NO SE EMITE EVALUACIÓN CON FUNDAMENTO EN EL ART. 36 LAASAP
MUEBLES LA FORJA DE JUAN ESCOBAR SA DE CV	85	NO SE EMITE EVALUACIÓN CON FUNDAMENTO EN EL ART. 36 LAASAP
MUEBLES LA FORJA DE JUAN ESCOBAR SA DE CV	104	NO SE EMITE EVALUACIÓN CON FUNDAMENTO EN EL ART. 36 LAASAP
MUEBLES LA FORJA DE JUAN ESCOBAR SA DE CV	105	NO SE EMITE EVALUACIÓN CON FUNDAMENTO EN EL ART. 36 LAASAP
MUEBLES LA FORJA DE JUAN ESCOBAR SA DE CV	106	NO SE EMITE EVALUACIÓN CON FUNDAMENTO EN EL ART. 36 LAASAP
MUEBLES LA FORJA DE JUAN ESCOBAR SA DE CV	111	NO SE EMITE EVALUACIÓN CON FUNDAMENTO EN EL ART. 36 LAASAP
MUEBLES LA FORJA DE JUAN ESCOBAR SA DE CV	112	NO SE EMITE EVALUACIÓN CON FUNDAMENTO EN EL ART. 36 LAASAP
MUEBLES LA FORJA DE JUAN ESCOBAR SA DE CV	113	NO SE EMITE EVALUACIÓN CON FUNDAMENTO EN EL ART. 36 LAASAP
MUEBLES LA FORJA DE JUAN ESCOBAR SA DE CV	122	NO SE EMITE EVALUACIÓN CON FUNDAMENTO EN EL ART. 36 LAASAP
MUEBLES LA FORJA DE JUAN ESCOBAR SA DE CV	124	NO SE EMITE EVALUACIÓN CON FUNDAMENTO EN EL ART. 36 LAASAP
MUEBLES LA FORJA DE JUAN ESCOBAR SA DE CV	130	NO SE EMITE EVALUACIÓN CON FUNDAMENTO EN EL ART. 36 LAASAP
MUEBLES LA FORJA DE JUAN ESCOBAR SA DE CV	137	NO SE EMITE EVALUACIÓN CON FUNDAMENTO EN EL ART. 36 LAASAP
MUEBLES LA FORJA DE JUAN ESCOBAR SA DE CV	138	NO SE EMITE EVALUACIÓN CON FUNDAMENTO EN EL ART. 36 LAASAP
MUEBLES LA FORJA DE JUAN ESCOBAR SA DE CV	145	NO SE EMITE EVALUACIÓN CON FUNDAMENTO EN EL ART. 36 LAASAP
MUEBLES LA FORJA DE JUAN ESCOBAR SA DE CV	148	NO SE EMITE EVALUACIÓN CON FUNDAMENTO EN EL ART. 36 LAASAP

234
Durango 244, Col. El Bosque, Delegación Cuauhtémoc, C.P. 06702, Ciudad de México
Tel: 55 5228 7720, Fax: 55 5228 7720
www.imss.gob.mx



2024
Felipe Carrillo
PUERTO



ACTA DE FALLO

LICITACIÓN PÚBLICA INTERNACIONAL ELECTRÓNICA BASTO COBERTURA DE TRATADOS DE LIBRE COMERCIO QUE CONTIENGA CAPÍTULO DE COMPRAS GUBERNAMENTALES
NÚMERO DE IDENTIFICACIÓN EN COMPRA NET LA-50-CVR-0500VRO-017-2024
PROGRAMA "MOBILIARIO MÉDICO Y DE LABORATORIO PARA HOSPITALES PRIORITARIOS"

NOMBRE O RAZÓN SOCIAL DEL LICITANTE	PARTIDA	RAZÓN POR LA QUE NO SE EMITIERON EVALUACIONES DEFINITIVAS
MUEBLES LA FORJA DE JUAN ESCOBAR SA DE CV	165	NO SE EMITE EVALUACIÓN CON FUNDAMENTO EN EL ART. 36 LAASAP
MUEBLES LA FORJA DE JUAN ESCOBAR SA DE CV	167	NO SE EMITE EVALUACIÓN CON FUNDAMENTO EN EL ART. 36 LAASAP
MUEBLES LA FORJA DE JUAN ESCOBAR SA DE CV	168	NO SE EMITE EVALUACIÓN CON FUNDAMENTO EN EL ART. 36 LAASAP
MUEBLES LA FORJA DE JUAN ESCOBAR SA DE CV	170	NO SE EMITE EVALUACIÓN CON FUNDAMENTO EN EL ART. 36 LAASAP
MUEBLES LA FORJA DE JUAN ESCOBAR SA DE CV	173	NO SE EMITE EVALUACIÓN CON FUNDAMENTO EN EL ART. 36 LAASAP
MUEBLES LA FORJA DE JUAN ESCOBAR SA DE CV	175	NO SE EMITE EVALUACIÓN CON FUNDAMENTO EN EL ART. 36 LAASAP
MUEBLES LA FORJA DE JUAN ESCOBAR SA DE CV	177	NO SE EMITE EVALUACIÓN CON FUNDAMENTO EN EL ART. 36 LAASAP
MUEBLES LA FORJA DE JUAN ESCOBAR SA DE CV	178	NO SE EMITE EVALUACIÓN CON FUNDAMENTO EN EL ART. 36 LAASAP
MUEBLES LA FORJA DE JUAN ESCOBAR SA DE CV	181	NO SE EMITE EVALUACIÓN CON FUNDAMENTO EN EL ART. 36 LAASAP
MUEBLES LA FORJA DE JUAN ESCOBAR SA DE CV	191	NO SE EMITE EVALUACIÓN CON FUNDAMENTO EN EL ART. 36 LAASAP
MUEBLES LA FORJA DE JUAN ESCOBAR SA DE CV	192	NO SE EMITE EVALUACIÓN CON FUNDAMENTO EN EL ART. 36 LAASAP
MUEBLES LA FORJA DE JUAN ESCOBAR SA DE CV	215	NO SE EMITE EVALUACIÓN CON FUNDAMENTO EN EL ART. 36 LAASAP
MUEBLES LA FORJA DE JUAN ESCOBAR SA DE CV	216	NO SE EMITE EVALUACIÓN CON FUNDAMENTO EN EL ART. 36 LAASAP
MUEBLES LA FORJA DE JUAN ESCOBAR SA DE CV	217	NO SE EMITE EVALUACIÓN CON FUNDAMENTO EN EL ART. 36 LAASAP
MUEBLES LA FORJA DE JUAN ESCOBAR SA DE CV	222	NO SE EMITE EVALUACIÓN CON FUNDAMENTO EN EL ART. 36 LAASAP
MUEBLES LA FORJA DE JUAN ESCOBAR SA DE CV	223	NO SE EMITE EVALUACIÓN CON FUNDAMENTO EN EL ART. 36 LAASAP
MUEBLES LA FORJA DE JUAN ESCOBAR SA DE CV	225	NO SE EMITE EVALUACIÓN CON FUNDAMENTO EN EL ART. 36 LAASAP
MUEBLES LA FORJA DE JUAN ESCOBAR SA DE CV	233	NO SE EMITE EVALUACIÓN CON FUNDAMENTO EN EL ART. 36 LAASAP



2024
Felipe Carrillo
PUERTO



ACTA DE FALLO

LICITACIÓN PÚBLICA INTERNACIONAL ELECTRÓNICA BASTO COBERTURA DE TRATADOS DE LIBRE COMERCIO QUE CONTIENGA CAPÍTULO DE COMPRAS GUBERNAMENTALES
NÚMERO DE IDENTIFICACIÓN EN COMPRA NET LA-50-CVR-0500VRO-017-2024
PROGRAMA "MOBILIARIO MÉDICO Y DE LABORATORIO PARA HOSPITALES PRIORITARIOS"

NOMBRE O RAZÓN SOCIAL DEL LICITANTE	PARTIDA	RAZÓN POR LA QUE NO SE EMITIERON EVALUACIONES DEFINITIVAS
MUEBLES LA FORJA DE JUAN ESCOBAR SA DE CV	289	NO SE EMITE EVALUACIÓN CON FUNDAMENTO EN EL ART. 36 LAASAP
MUEBLES LA FORJA DE JUAN ESCOBAR SA DE CV	246	NO SE EMITE EVALUACIÓN CON FUNDAMENTO EN EL ART. 36 LAASAP
MUEBLES LA FORJA DE JUAN ESCOBAR SA DE CV	245	NO SE EMITE EVALUACIÓN CON FUNDAMENTO EN EL ART. 36 LAASAP
MUEBLES LA FORJA DE JUAN ESCOBAR SA DE CV	248	NO SE EMITE EVALUACIÓN CON FUNDAMENTO EN EL ART. 36 LAASAP
MUEBLES LA FORJA DE JUAN ESCOBAR SA DE CV	246	NO SE EMITE EVALUACIÓN CON FUNDAMENTO EN EL ART. 36 LAASAP
MUEBLES LA FORJA DE JUAN ESCOBAR SA DE CV	287	NO SE EMITE EVALUACIÓN CON FUNDAMENTO EN EL ART. 36 LAASAP
MUEBLES LA FORJA DE JUAN ESCOBAR SA DE CV	268	NO SE EMITE EVALUACIÓN CON FUNDAMENTO EN EL ART. 36 LAASAP
MUEBLES LA FORJA DE JUAN ESCOBAR SA DE CV	268	NO SE EMITE EVALUACIÓN CON FUNDAMENTO EN EL ART. 36 LAASAP
MUEBLES LA FORJA DE JUAN ESCOBAR SA DE CV	285	NO SE EMITE EVALUACIÓN CON FUNDAMENTO EN EL ART. 36 LAASAP
MUEBLES LA FORJA DE JUAN ESCOBAR SA DE CV	287	NO SE EMITE EVALUACIÓN CON FUNDAMENTO EN EL ART. 36 LAASAP
MUEBLES LA FORJA DE JUAN ESCOBAR SA DE CV	288	NO SE EMITE EVALUACIÓN CON FUNDAMENTO EN EL ART. 36 LAASAP
MUEBLES LA FORJA DE JUAN ESCOBAR SA DE CV	301	NO SE EMITE EVALUACIÓN CON FUNDAMENTO EN EL ART. 36 LAASAP
MUEBLES LA FORJA DE JUAN ESCOBAR SA DE CV	321	NO SE EMITE EVALUACIÓN CON FUNDAMENTO EN EL ART. 36 LAASAP
MUEBLES LA FORJA DE JUAN ESCOBAR SA DE CV	322	NO SE EMITE EVALUACIÓN CON FUNDAMENTO EN EL ART. 36 LAASAP
MUEBLES LA FORJA DE JUAN ESCOBAR SA DE CV	323	NO SE EMITE EVALUACIÓN CON FUNDAMENTO EN EL ART. 36 LAASAP
MUEBLES LA FORJA DE JUAN ESCOBAR SA DE CV	330	NO SE EMITE EVALUACIÓN CON FUNDAMENTO EN EL ART. 36 LAASAP
MUEBLES LA FORJA DE JUAN ESCOBAR SA DE CV	331	NO SE EMITE EVALUACIÓN CON FUNDAMENTO EN EL ART. 36 LAASAP
MUEBLES LA FORJA DE JUAN ESCOBAR SA DE CV	332	NO SE EMITE EVALUACIÓN CON FUNDAMENTO EN EL ART. 36 LAASAP



2024
Felipe Carrillo
PUERTO

ACTA DE FALLO

LICITACIÓN PÚBLICA INTERNACIONAL ELECTRÓNICA BAJO COBERTURA DE TRATADOS DE LIBRE COMERCIO QUE CONTENGA CAPÍTULO DE COMPRAS GUBERNAMENTALES
 NÚMERO DE IDENTIFICACIÓN EN COMPRA: LA-50-CV-0505/P049-1-2024
 PROGRAMA: MOBILIARIO MÉDICO Y DE LABORATORIO PARA HOSPITALES PRIORITARIOS

NOMBRE O RAZÓN SOCIAL DEL LICITANTE	PARTIDA	RAZÓN POR LA QUE NO FUERON EVALUADAS TÉCNICAMENTE
MUEBLES LA FORJA DE JUAN ESCOBAR SA DE CV	333	NO SE EMITE EVALUACIÓN CON FUNDAMENTO EN EL ART. 36 LAASP
MUEBLES LA FORJA DE JUAN ESCOBAR SA DE CV	334	NO SE EMITE EVALUACIÓN CON FUNDAMENTO EN EL ART. 36 LAASP
MUEBLES LA FORJA DE JUAN ESCOBAR SA DE CV	335	NO SE EMITE EVALUACIÓN CON FUNDAMENTO EN EL ART. 36 LAASP
MUEBLES LA FORJA DE JUAN ESCOBAR SA DE CV	336	NO SE EMITE EVALUACIÓN CON FUNDAMENTO EN EL ART. 36 LAASP
MUEBLES LA FORJA DE JUAN ESCOBAR SA DE CV	335	NO SE EMITE EVALUACIÓN CON FUNDAMENTO EN EL ART. 36 LAASP
MUEBLES LA FORJA DE JUAN ESCOBAR SA DE CV	337	NO SE EMITE EVALUACIÓN CON FUNDAMENTO EN EL ART. 36 LAASP
MUEBLES LA FORJA DE JUAN ESCOBAR SA DE CV	338	NO SE EMITE EVALUACIÓN CON FUNDAMENTO EN EL ART. 36 LAASP
MUEBLES LA FORJA DE JUAN ESCOBAR SA DE CV	339	NO SE EMITE EVALUACIÓN CON FUNDAMENTO EN EL ART. 36 LAASP
MUEBLES LA FORJA DE JUAN ESCOBAR SA DE CV	340	NO SE EMITE EVALUACIÓN CON FUNDAMENTO EN EL ART. 36 LAASP
MUEBLES LA FORJA DE JUAN ESCOBAR SA DE CV	341	NO SE EMITE EVALUACIÓN CON FUNDAMENTO EN EL ART. 36 LAASP
MUEBLES LA FORJA DE JUAN ESCOBAR SA DE CV	342	NO SE EMITE EVALUACIÓN CON FUNDAMENTO EN EL ART. 36 LAASP
MUEBLES LA FORJA DE JUAN ESCOBAR SA DE CV	343	NO SE EMITE EVALUACIÓN CON FUNDAMENTO EN EL ART. 36 LAASP
MUEBLES LA FORJA DE JUAN ESCOBAR SA DE CV	344	NO SE EMITE EVALUACIÓN CON FUNDAMENTO EN EL ART. 36 LAASP
MUEBLES LA FORJA DE JUAN ESCOBAR SA DE CV	345	NO SE EMITE EVALUACIÓN CON FUNDAMENTO EN EL ART. 36 LAASP
MUEBLES LA FORJA DE JUAN ESCOBAR SA DE CV	346	NO SE EMITE EVALUACIÓN CON FUNDAMENTO EN EL ART. 36 LAASP
MUEBLES LA FORJA DE JUAN ESCOBAR SA DE CV	347	NO SE EMITE EVALUACIÓN CON FUNDAMENTO EN EL ART. 36 LAASP
MUEBLES LA FORJA DE JUAN ESCOBAR SA DE CV	348	NO SE EMITE EVALUACIÓN CON FUNDAMENTO EN EL ART. 36 LAASP
MUEBLES LA FORJA DE JUAN ESCOBAR SA DE CV	349	NO SE EMITE EVALUACIÓN CON FUNDAMENTO EN EL ART. 36 LAASP
MUEBLES LA FORJA DE JUAN ESCOBAR SA DE CV	350	NO SE EMITE EVALUACIÓN CON FUNDAMENTO EN EL ART. 36 LAASP
MUEBLES LA FORJA DE JUAN ESCOBAR SA DE CV	351	NO SE EMITE EVALUACIÓN CON FUNDAMENTO EN EL ART. 36 LAASP
MUEBLES LA FORJA DE JUAN ESCOBAR SA DE CV	352	NO SE EMITE EVALUACIÓN CON FUNDAMENTO EN EL ART. 36 LAASP
MUEBLES LA FORJA DE JUAN ESCOBAR SA DE CV	353	NO SE EMITE EVALUACIÓN CON FUNDAMENTO EN EL ART. 36 LAASP
MUEBLES LA FORJA DE JUAN ESCOBAR SA DE CV	354	NO SE EMITE EVALUACIÓN CON FUNDAMENTO EN EL ART. 36 LAASP
MUEBLES LA FORJA DE JUAN ESCOBAR SA DE CV	355	NO SE EMITE EVALUACIÓN CON FUNDAMENTO EN EL ART. 36 LAASP
MUEBLES LA FORJA DE JUAN ESCOBAR SA DE CV	356	NO SE EMITE EVALUACIÓN CON FUNDAMENTO EN EL ART. 36 LAASP
MUEBLES LA FORJA DE JUAN ESCOBAR SA DE CV	357	NO SE EMITE EVALUACIÓN CON FUNDAMENTO EN EL ART. 36 LAASP
MUEBLES LA FORJA DE JUAN ESCOBAR SA DE CV	358	NO SE EMITE EVALUACIÓN CON FUNDAMENTO EN EL ART. 36 LAASP
MUEBLES LA FORJA DE JUAN ESCOBAR SA DE CV	359	NO SE EMITE EVALUACIÓN CON FUNDAMENTO EN EL ART. 36 LAASP

237

Comisión de Compra N.º 004, Promoción de Bienes, Adquisición de Equipos e Invenarios, 2023-2024
 Tel. 56 27 60 25 00, 800 0 60 25
 www.compras.gob.mx

2024
 Felipe Carrillo
 PUERTO

ACTA DE FALLO

LICITACIÓN PÚBLICA INTERNACIONAL ELECTRÓNICA BAJO COBERTURA DE TRATADOS DE LIBRE COMERCIO QUE CONTENGA CAPÍTULO DE COMPRAS GUBERNAMENTALES
 NÚMERO DE IDENTIFICACIÓN EN COMPRA: LA-50-CV-0505/P049-1-2024
 PROGRAMA: MOBILIARIO MÉDICO Y DE LABORATORIO PARA HOSPITALES PRIORITARIOS

NOMBRE O RAZÓN SOCIAL DEL LICITANTE	PARTIDA	RAZÓN POR LA QUE NO FUERON EVALUADAS TÉCNICAMENTE
MUEBLES LA FORJA DE JUAN ESCOBAR SA DE CV	440	NO SE EMITE EVALUACIÓN CON FUNDAMENTO EN EL ART. 36 LAASP
MUEBLES LA FORJA DE JUAN ESCOBAR SA DE CV	446	NO SE EMITE EVALUACIÓN POR SOBREPASAR EL TECHO PRESUPUESTAL
MUEBLES LA FORJA DE JUAN ESCOBAR SA DE CV	461	NO SE EMITE EVALUACIÓN CON FUNDAMENTO EN EL ART. 36 LAASP
MUEBLES LA FORJA DE JUAN ESCOBAR SA DE CV	462	NO SE EMITE EVALUACIÓN CON FUNDAMENTO EN EL ART. 36 LAASP
MUEBLES LA FORJA DE JUAN ESCOBAR SA DE CV	470	NO SE EMITE EVALUACIÓN CON FUNDAMENTO EN EL ART. 36 LAASP
MUEBLES LA FORJA DE JUAN ESCOBAR SA DE CV	471	NO SE EMITE EVALUACIÓN CON FUNDAMENTO EN EL ART. 36 LAASP
MUEBLES LA FORJA DE JUAN ESCOBAR SA DE CV	472	NO SE EMITE EVALUACIÓN CON FUNDAMENTO EN EL ART. 36 LAASP
MUEBLES LA FORJA DE JUAN ESCOBAR SA DE CV	480	NO SE EMITE EVALUACIÓN CON FUNDAMENTO EN EL ART. 36 LAASP
MUEBLES LA FORJA DE JUAN ESCOBAR SA DE CV	481	NO SE EMITE EVALUACIÓN CON FUNDAMENTO EN EL ART. 36 LAASP
MUEBLES LA FORJA DE JUAN ESCOBAR SA DE CV	482	NO SE EMITE EVALUACIÓN CON FUNDAMENTO EN EL ART. 36 LAASP
MUEBLES LA FORJA DE JUAN ESCOBAR SA DE CV	487	NO SE EMITE EVALUACIÓN CON FUNDAMENTO EN EL ART. 36 LAASP
MUEBLES LA FORJA DE JUAN ESCOBAR SA DE CV	489	NO SE EMITE EVALUACIÓN CON FUNDAMENTO EN EL ART. 36 LAASP
MUEBLES LA FORJA DE JUAN ESCOBAR SA DE CV	501	NO SE EMITE EVALUACIÓN CON FUNDAMENTO EN EL ART. 36 LAASP
MUEBLES LA FORJA DE JUAN ESCOBAR SA DE CV	502	NO SE EMITE EVALUACIÓN CON FUNDAMENTO EN EL ART. 36 LAASP
MUEBLES LA FORJA DE JUAN ESCOBAR SA DE CV	515	NO SE EMITE EVALUACIÓN CON FUNDAMENTO EN EL ART. 36 LAASP
MUEBLES LA FORJA DE JUAN ESCOBAR SA DE CV	517	NO SE EMITE EVALUACIÓN CON FUNDAMENTO EN EL ART. 36 LAASP
MUEBLES LA FORJA DE JUAN ESCOBAR SA DE CV	528	NO SE EMITE EVALUACIÓN CON FUNDAMENTO EN EL ART. 36 LAASP
MUEBLES LA FORJA DE JUAN ESCOBAR SA DE CV	539	NO SE EMITE EVALUACIÓN CON FUNDAMENTO EN EL ART. 36 LAASP

238

Comisión de Compra N.º 004, Promoción de Bienes, Adquisición de Equipos e Invenarios, 2023-2024
 Tel. 56 27 60 25 00, 800 0 60 25
 www.compras.gob.mx

2024
 Felipe Carrillo
 PUERTO

ANEXOS
 DIVISIÓN DE CONTRATOS

ACTA DE FALLO

LICITACIÓN PÚBLICA INTERNACIONAL ELECTRÓNICA BAJO COBERTURA DE TRATADOS DE LIBRE COMERCIO QUE CONTENGA CAPÍTULO DE COMPRAS GUBERNAMENTALES
NÚMERO DE IDENTIFICACIÓN EN COMPRANET: LA-50-CYR-050GYR040-T-2-2024
PROGRAMA: MOBILIARIO MÉDICO Y DE LABORATORIO PARA HOSPITALES PRIORITARIOS*

NOMBRE O RAZÓN SOCIAL DEL LICITANTE	PARTIDA	CAUSAS POR LAS QUE NO FUERON EVALUADAS SE ENCONTRANDO
MUEBLES LA FORJA DE JUAN ESCOBAR SA DE CV	554	NO SE EMITE EVALUACIÓN CON FUNDAMENTO EN EL ART. 36 LAASP
MUEBLES LA FORJA DE JUAN ESCOBAR SA DE CV	559	NO SE EMITE EVALUACIÓN CON FUNDAMENTO EN EL ART. 36 LAASP
MUEBLES LA FORJA DE JUAN ESCOBAR SA DE CV	563	NO SE EMITE EVALUACIÓN CON FUNDAMENTO EN EL ART. 36 LAASP
MUEBLES LA FORJA DE JUAN ESCOBAR SA DE CV	564	NO SE EMITE EVALUACIÓN CON FUNDAMENTO EN EL ART. 36 LAASP
MUEBLES LA FORJA DE JUAN ESCOBAR SA DE CV	570	NO SE EMITE EVALUACIÓN CON FUNDAMENTO EN EL ART. 36 LAASP
MUEBLES LA FORJA DE JUAN ESCOBAR SA DE CV	573	NO SE EMITE EVALUACIÓN CON FUNDAMENTO EN EL ART. 36 LAASP
MUEBLES LA FORJA DE JUAN ESCOBAR SA DE CV	580	NO SE EMITE EVALUACIÓN CON FUNDAMENTO EN EL ART. 36 LAASP
MUEBLES LA FORJA DE JUAN ESCOBAR SA DE CV	581	NO SE EMITE EVALUACIÓN CON FUNDAMENTO EN EL ART. 36 LAASP
MUEBLES LA FORJA DE JUAN ESCOBAR SA DE CV	582	NO SE EMITE EVALUACIÓN CON FUNDAMENTO EN EL ART. 36 LAASP
MUEBLES LA FORJA DE JUAN ESCOBAR SA DE CV	597	NO SE EMITE EVALUACIÓN CON FUNDAMENTO EN EL ART. 36 LAASP
MUEBLES LA FORJA DE JUAN ESCOBAR SA DE CV	599	NO SE EMITE EVALUACIÓN CON FUNDAMENTO EN EL ART. 36 LAASP
MUEBLES LA FORJA DE JUAN ESCOBAR SA DE CV	601	NO SE EMITE EVALUACIÓN CON FUNDAMENTO EN EL ART. 36 LAASP
MUEBLES LA FORJA DE JUAN ESCOBAR SA DE CV	602	NO SE EMITE EVALUACIÓN CON FUNDAMENTO EN EL ART. 36 LAASP
MUEBLES LA FORJA DE JUAN ESCOBAR SA DE CV	614	NO SE EMITE EVALUACIÓN CON FUNDAMENTO EN EL ART. 36 LAASP
MUEBLES LA FORJA DE JUAN ESCOBAR SA DE CV	615	NO SE EMITE EVALUACIÓN CON FUNDAMENTO EN EL ART. 36 LAASP
MUEBLES LA FORJA DE JUAN ESCOBAR SA DE CV	635	NO SE EMITE EVALUACIÓN CON FUNDAMENTO EN EL ART. 36 LAASP
MUEBLES LA FORJA DE JUAN ESCOBAR SA DE CV	636	NO SE EMITE EVALUACIÓN CON FUNDAMENTO EN EL ART. 36 LAASP
MUEBLES LA FORJA DE JUAN ESCOBAR SA DE CV	643	NO SE EMITE EVALUACIÓN CON FUNDAMENTO EN EL ART. 36 LAASP

249

Procuraduría Federal del Consumidor, Calle de la Independencia, C.P. 06000, México, D.F.
Tel: 01 (55) 5620-1000, Fax: 5620-1001
www.profedec.com.mx



2024
Felipe Carrillo
PUERTO

ACTA DE FALLO

LICITACIÓN PÚBLICA INTERNACIONAL ELECTRÓNICA BAJO COBERTURA DE TRATADOS DE LIBRE COMERCIO QUE CONTENGA CAPÍTULO DE COMPRAS GUBERNAMENTALES
NÚMERO DE IDENTIFICACIÓN EN COMPRANET: LA-50-CYR-050GYR040-T-2-2024
PROGRAMA: MOBILIARIO MÉDICO Y DE LABORATORIO PARA HOSPITALES PRIORITARIOS*

NOMBRE O RAZÓN SOCIAL DEL LICITANTE	PARTIDA	CAUSAS POR LAS QUE NO FUERON EVALUADAS SE ENCONTRANDO
MUEBLES LA FORJA DE JUAN ESCOBAR SA DE CV	644	NO SE EMITE EVALUACIÓN CON FUNDAMENTO EN EL ART. 36 LAASP
MUEBLES LA FORJA DE JUAN ESCOBAR SA DE CV	646	NO SE EMITE EVALUACIÓN CON FUNDAMENTO EN EL ART. 36 LAASP
MUEBLES LA FORJA DE JUAN ESCOBAR SA DE CV	655	NO SE EMITE EVALUACIÓN CON FUNDAMENTO EN EL ART. 36 LAASP
MUEBLES LA FORJA DE JUAN ESCOBAR SA DE CV	669	NO SE EMITE EVALUACIÓN CON FUNDAMENTO EN EL ART. 36 LAASP
MUEBLES LA FORJA DE JUAN ESCOBAR SA DE CV	670	NO SE EMITE EVALUACIÓN CON FUNDAMENTO EN EL ART. 36 LAASP
MUEBLES LA FORJA DE JUAN ESCOBAR SA DE CV	678	NO SE EMITE EVALUACIÓN CON FUNDAMENTO EN EL ART. 36 LAASP
MUEBLES LA FORJA DE JUAN ESCOBAR SA DE CV	680	NO SE EMITE EVALUACIÓN CON FUNDAMENTO EN EL ART. 36 LAASP
MUEBLES LA FORJA DE JUAN ESCOBAR SA DE CV	687	NO SE EMITE EVALUACIÓN CON FUNDAMENTO EN EL ART. 36 LAASP
MUEBLES LA FORJA DE JUAN ESCOBAR SA DE CV	688	NO SE EMITE EVALUACIÓN CON FUNDAMENTO EN EL ART. 36 LAASP
MUEBLES LA FORJA DE JUAN ESCOBAR SA DE CV	689	NO SE EMITE EVALUACIÓN CON FUNDAMENTO EN EL ART. 36 LAASP
MUEBLES LA FORJA DE JUAN ESCOBAR SA DE CV	705	NO SE EMITE EVALUACIÓN CON FUNDAMENTO EN EL ART. 36 LAASP
MUEBLES LA FORJA DE JUAN ESCOBAR SA DE CV	707	NO SE EMITE EVALUACIÓN CON FUNDAMENTO EN EL ART. 36 LAASP
MUEBLES LA FORJA DE JUAN ESCOBAR SA DE CV	708	NO SE EMITE EVALUACIÓN CON FUNDAMENTO EN EL ART. 36 LAASP
MUEBLES LA FORJA DE JUAN ESCOBAR SA DE CV	710	NO SE EMITE EVALUACIÓN CON FUNDAMENTO EN EL ART. 36 LAASP
MUEBLES LA FORJA DE JUAN ESCOBAR SA DE CV	723	NO SE EMITE EVALUACIÓN CON FUNDAMENTO EN EL ART. 36 LAASP
MUEBLES LA FORJA DE JUAN ESCOBAR SA DE CV	724	NO SE EMITE EVALUACIÓN CON FUNDAMENTO EN EL ART. 36 LAASP
MUEBLES LA FORJA DE JUAN ESCOBAR SA DE CV	743	NO SE EMITE EVALUACIÓN CON FUNDAMENTO EN EL ART. 36 LAASP
MUEBLES LA FORJA DE JUAN ESCOBAR SA DE CV	744	NO SE EMITE EVALUACIÓN CON FUNDAMENTO EN EL ART. 36 LAASP

240

Procuraduría Federal del Consumidor, Calle de la Independencia, C.P. 06000, México, D.F.
Tel: 01 (55) 5620-1000, Fax: 5620-1001
www.profedec.com.mx

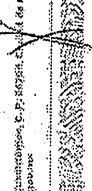

2024
Felipe Carrillo
PUERTO

ACTA DE FALLO

LICITACIÓN PÚBLICA INTERNACIONAL ELECTRÓNICA BAJO COBERTURA DE TRATADOS DE LIBRE COMERCIO QUE CONTIENGA CAPÍTULO DE COMPRAS GUBERNAMENTALES
 NÚMERO DE IDENTIFICACIÓN EN COMPRANET: LA-50-GYR-DE00GTR040-1-2-2024
 PROGRAMA "MOBILIARIO MÉDICO Y DE LABORATORIO PARA HOSPITALES PRIORITARIOS"

NOMBRE O RAZÓN SOCIAL DEL LICITANTE	PARTIDA	RAZÓN POR LA QUE NO FUERON EVALUADAS TÉCNICAMENTE
MUEBLES LA FORJA DE JUAN ESCOBAR SA DE CV	745	NO SE EMITE EVALUACIÓN CON FUNDAMENTO EN EL ART. 36 LAASPS
MUEBLES LA FORJA DE JUAN ESCOBAR SA DE CV	746	NO SE EMITE EVALUACIÓN CON FUNDAMENTO EN EL ART. 36 LAASPS
TECNO COMERCIAL PARTISA DE CV	360	NO SE EMITE EVALUACIÓN CON FUNDAMENTO EN EL ART. 36 LAASPS
TECNO COMERCIAL PARTISA DE CV	366	NO SE EMITE EVALUACIÓN CON FUNDAMENTO EN EL ART. 36 LAASPS
TECNO COMERCIAL PARTISA DE CV	375	NO SE EMITE EVALUACIÓN POR SOBREPASAR EL TECHO PRESUPUESTAL
TECNO COMERCIAL PARTISA DE CV	396	NO SE EMITE EVALUACIÓN CON FUNDAMENTO EN EL ART. 36 LAASPS
TECNO COMERCIAL PARTISA DE CV	414	NO SE EMITE EVALUACIÓN CON FUNDAMENTO EN EL ART. 36 LAASPS
TECNO COMERCIAL PARTISA DE CV	674	NO SE EMITE EVALUACIÓN CON FUNDAMENTO EN EL ART. 36 LAASPS
TECNO COMERCIAL PARTISA DE CV	693	NO SE EMITE EVALUACIÓN CON FUNDAMENTO EN EL ART. 36 LAASPS
TECNO COMERCIAL PARTISA DE CV	687	NO SE EMITE EVALUACIÓN POR SOBREPASAR EL TECHO PRESUPUESTAL
TECNO COMERCIAL PARTISA DE CV	708	NO SE EMITE EVALUACIÓN CON FUNDAMENTO EN EL ART. 36 LAASPS
TECNO ROBLES DE MEXICO SA DE CV	6	NO SE EMITE EVALUACIÓN POR SOBREPASAR EL TECHO PRESUPUESTAL
TECNO ROBLES DE MEXICO SA DE CV	13	NO SE EMITE EVALUACIÓN POR SOBREPASAR EL TECHO PRESUPUESTAL
TECNO ROBLES DE MEXICO SA DE CV	16	NO SE EMITE EVALUACIÓN POR SOBREPASAR EL TECHO PRESUPUESTAL
TECNO ROBLES DE MEXICO SA DE CV	27	NO SE EMITE EVALUACIÓN CON FUNDAMENTO EN EL ART. 36 LAASPS
TECNO ROBLES DE MEXICO SA DE CV	28	NO SE EMITE EVALUACIÓN POR SOBREPASAR EL TECHO PRESUPUESTAL
TECNO ROBLES DE MEXICO SA DE CV	31	NO SE EMITE EVALUACIÓN CON FUNDAMENTO EN EL ART. 36 LAASPS

241

Procesamiento: Pasa 7, 401, Felipe Garrillo, Alameda Guadalupe, C. P. 06000, México, D.F.
 Teléfono: 562-9700, Ext. 14052
 www.gob.mx/procad

2024
 Felipe Garrillo
 PUERTO

ACTA DE FALLO

LICITACIÓN PÚBLICA INTERNACIONAL ELECTRÓNICA BAJO COBERTURA DE TRATADOS DE LIBRE COMERCIO QUE CONTIENGA CAPÍTULO DE COMPRAS GUBERNAMENTALES
 NÚMERO DE IDENTIFICACIÓN EN COMPRANET: LA-50-GYR-DE00GTR040-1-2-2024
 PROGRAMA "MOBILIARIO MÉDICO Y DE LABORATORIO PARA HOSPITALES PRIORITARIOS"

NOMBRE O RAZÓN SOCIAL DEL LICITANTE	PARTIDA	RAZÓN POR LA QUE NO FUERON EVALUADAS TÉCNICAMENTE
TECNO ROBLES DE MEXICO SA DE CV	37	NO SE EMITE EVALUACIÓN CON FUNDAMENTO EN EL ART. 36 LAASPS
TECNO ROBLES DE MEXICO SA DE CV	38	NO SE EMITE EVALUACIÓN CON FUNDAMENTO EN EL ART. 36 LAASPS
TECNO ROBLES DE MEXICO SA DE CV	39	NO SE EMITE EVALUACIÓN POR SOBREPASAR EL TECHO PRESUPUESTAL
TECNO ROBLES DE MEXICO SA DE CV	40	NO SE EMITE EVALUACIÓN POR SOBREPASAR EL TECHO PRESUPUESTAL
TECNO ROBLES DE MEXICO SA DE CV	42	NO SE EMITE EVALUACIÓN POR SOBREPASAR EL TECHO PRESUPUESTAL
TECNO ROBLES DE MEXICO SA DE CV	45	NO SE EMITE EVALUACIÓN CON FUNDAMENTO EN EL ART. 36 LAASPS
TECNO ROBLES DE MEXICO SA DE CV	46	NO SE EMITE EVALUACIÓN CON FUNDAMENTO EN EL ART. 36 LAASPS
TECNO ROBLES DE MEXICO SA DE CV	48	NO SE EMITE EVALUACIÓN POR SOBREPASAR EL TECHO PRESUPUESTAL
TECNO ROBLES DE MEXICO SA DE CV	48	NO SE EMITE EVALUACIÓN CON FUNDAMENTO EN EL ART. 36 LAASPS
TECNO ROBLES DE MEXICO SA DE CV	50	NO SE EMITE EVALUACIÓN POR SOBREPASAR EL TECHO PRESUPUESTAL
TECNO ROBLES DE MEXICO SA DE CV	52	NO SE EMITE EVALUACIÓN POR SOBREPASAR EL TECHO PRESUPUESTAL
TECNO ROBLES DE MEXICO SA DE CV	64	NO SE EMITE EVALUACIÓN POR SOBREPASAR EL TECHO PRESUPUESTAL
TECNO ROBLES DE MEXICO SA DE CV	67	NO SE EMITE EVALUACIÓN POR SOBREPASAR EL TECHO PRESUPUESTAL
TECNO ROBLES DE MEXICO SA DE CV	68	NO SE EMITE EVALUACIÓN POR SOBREPASAR EL TECHO PRESUPUESTAL
TECNO ROBLES DE MEXICO SA DE CV	71	NO SE EMITE EVALUACIÓN POR SOBREPASAR EL TECHO PRESUPUESTAL
TECNO ROBLES DE MEXICO SA DE CV	72	NO SE EMITE EVALUACIÓN POR SOBREPASAR EL TECHO PRESUPUESTAL

242

Procesamiento: Pasa 7, 401, Felipe Garrillo, Alameda Guadalupe, C. P. 06000, México, D.F.
 Teléfono: 562-9700, Ext. 14052
 www.gob.mx/procad

2024
 Felipe Garrillo
 PUERTO

ANEXOS
DIVISIÓN DE CONTRATOS



GOBIERNO DE MEXICO



DIRECCIÓN DE ADMINISTRACIÓN
Unidad de Adquisiciones
Compras de Bienes, Contratos y Servicios
Coordinación Técnica de Adquisición de Bienes de Inventario Activo
Programa de Equipos y Mobiliario Médico

ACTA DE FALLO

LICITACIÓN PÚBLICA INTERNACIONAL ELECTRÓNICA BAJO COBERTURA DE TRATADOS DE LIBRE COMERCIO QUE CONTIENGA CAPÍTULO DE COMPRAS GUBERNAMENTALES
NÚMERO DE IDENTIFICACIÓN EN COMPRA: LA-50-CVR-050XV-R0401-7-2024
PROGRAMA "MOBILIARIO MÉDICO Y DE LABORATORIO PARA HOSPITALES PRIORITARIOS"

NOMBRE O RAZÓN SOCIAL DEL LICITANTE	PARTIDA	PAZÓN POR LA QUE NO FUERON EVALUADAS TÉCNICAMENTE
TECNO ROBLES DE MEXICO SA DE CV	74	NO SE EMITE EVALUACIÓN POR SOBREPASAR EL TECHO PRESUPUESTAL
TECNO ROBLES DE MEXICO SA DE CV	75	NO SE EMITE EVALUACIÓN POR SOBREPASAR EL TECHO PRESUPUESTAL
TECNO ROBLES DE MEXICO SA DE CV	77	NO SE EMITE EVALUACIÓN CON FUNDAMENTO EN EL ART. 36 LAASAP
TECNO ROBLES DE MEXICO SA DE CV	78	NO SE EMITE EVALUACIÓN CON FUNDAMENTO EN EL ART. 36 LAASAP
TECNO ROBLES DE MEXICO SA DE CV	79	NO SE EMITE EVALUACIÓN CON FUNDAMENTO EN EL ART. 36 LAASAP
TECNO ROBLES DE MEXICO SA DE CV	80	NO SE EMITE EVALUACIÓN CON FUNDAMENTO EN EL ART. 36 LAASAP
TECNO ROBLES DE MEXICO SA DE CV	81	NO SE EMITE EVALUACIÓN CON FUNDAMENTO EN EL ART. 36 LAASAP
TECNO ROBLES DE MEXICO SA DE CV	84	NO SE EMITE EVALUACIÓN POR SOBREPASAR EL TECHO PRESUPUESTAL
TECNO ROBLES DE MEXICO SA DE CV	86	NO SE EMITE EVALUACIÓN POR SOBREPASAR EL TECHO PRESUPUESTAL
TECNO ROBLES DE MEXICO SA DE CV	87	NO SE EMITE EVALUACIÓN CON FUNDAMENTO EN EL ART. 36 LAASAP
TECNO ROBLES DE MEXICO SA DE CV	88	NO SE EMITE EVALUACIÓN POR SOBREPASAR EL TECHO PRESUPUESTAL
TECNO ROBLES DE MEXICO SA DE CV	102	NO SE EMITE EVALUACIÓN POR SOBREPASAR EL TECHO PRESUPUESTAL
TECNO ROBLES DE MEXICO SA DE CV	103	NO SE EMITE EVALUACIÓN POR SOBREPASAR EL TECHO PRESUPUESTAL
TECNO ROBLES DE MEXICO SA DE CV	104	NO SE EMITE EVALUACIÓN POR SOBREPASAR EL TECHO PRESUPUESTAL
TECNO ROBLES DE MEXICO SA DE CV	122	NO SE EMITE EVALUACIÓN CON FUNDAMENTO EN EL ART. 36 LAASAP
TECNO ROBLES DE MEXICO SA DE CV	126	NO SE EMITE EVALUACIÓN POR SOBREPASAR EL TECHO PRESUPUESTAL

243

Resolución 2024/00146, fecha 14 de Julio del 2024, expedida por el Comité de Adquisiciones, el 14 de Julio del 2024, en virtud de la Ley de Adquisiciones de Bienes, Contratos y Servicios, en el marco del Programa de Equipos y Mobiliario Médico.

2024
Felipe Carrillo
PUERTO



GOBIERNO DE MEXICO



DIRECCIÓN DE ADMINISTRACIÓN
Unidad de Adquisiciones
Compras de Bienes, Contratos y Servicios
Coordinación Técnica de Adquisición de Bienes de Inventario Activo
Programa de Equipos y Mobiliario Médico

ACTA DE FALLO

LICITACIÓN PÚBLICA INTERNACIONAL ELECTRÓNICA BAJO COBERTURA DE TRATADOS DE LIBRE COMERCIO QUE CONTIENGA CAPÍTULO DE COMPRAS GUBERNAMENTALES
NÚMERO DE IDENTIFICACIÓN EN COMPRA: LA-50-CVR-050XV-R0401-7-2024
PROGRAMA "MOBILIARIO MÉDICO Y DE LABORATORIO PARA HOSPITALES PRIORITARIOS"

NOMBRE O RAZÓN SOCIAL DEL LICITANTE	PARTIDA	PAZÓN POR LA QUE NO FUERON EVALUADAS TÉCNICAMENTE
TECNO ROBLES DE MEXICO SA DE CV	134	NO SE EMITE EVALUACIÓN CON FUNDAMENTO EN EL ART. 36 LAASAP
TECNO ROBLES DE MEXICO SA DE CV	137	NO SE EMITE EVALUACIÓN CON FUNDAMENTO EN EL ART. 36 LAASAP
TECNO ROBLES DE MEXICO SA DE CV	138	NO SE EMITE EVALUACIÓN POR SOBREPASAR EL TECHO PRESUPUESTAL
TECNO ROBLES DE MEXICO SA DE CV	140	NO SE EMITE EVALUACIÓN CON FUNDAMENTO EN EL ART. 36 LAASAP
TECNO ROBLES DE MEXICO SA DE CV	145	NO SE EMITE EVALUACIÓN CON FUNDAMENTO EN EL ART. 36 LAASAP
TECNO ROBLES DE MEXICO SA DE CV	147	NO SE EMITE EVALUACIÓN POR SOBREPASAR EL TECHO PRESUPUESTAL
TECNO ROBLES DE MEXICO SA DE CV	148	NO SE EMITE EVALUACIÓN POR SOBREPASAR EL TECHO PRESUPUESTAL
TECNO ROBLES DE MEXICO SA DE CV	150	NO SE EMITE EVALUACIÓN POR SOBREPASAR EL TECHO PRESUPUESTAL
TECNO ROBLES DE MEXICO SA DE CV	153	NO SE EMITE EVALUACIÓN CON FUNDAMENTO EN EL ART. 36 LAASAP
TECNO ROBLES DE MEXICO SA DE CV	154	NO SE EMITE EVALUACIÓN POR SOBREPASAR EL TECHO PRESUPUESTAL
TECNO ROBLES DE MEXICO SA DE CV	157	NO SE EMITE EVALUACIÓN CON FUNDAMENTO EN EL ART. 36 LAASAP
TECNO ROBLES DE MEXICO SA DE CV	158	NO SE EMITE EVALUACIÓN POR SOBREPASAR EL TECHO PRESUPUESTAL
TECNO ROBLES DE MEXICO SA DE CV	159	NO SE EMITE EVALUACIÓN POR SOBREPASAR EL TECHO PRESUPUESTAL
TECNO ROBLES DE MEXICO SA DE CV	170	NO SE EMITE EVALUACIÓN POR SOBREPASAR EL TECHO PRESUPUESTAL
TECNO ROBLES DE MEXICO SA DE CV	173	NO SE EMITE EVALUACIÓN CON FUNDAMENTO EN EL ART. 36 LAASAP
TECNO ROBLES DE MEXICO SA DE CV	175	NO SE EMITE EVALUACIÓN POR SOBREPASAR EL TECHO PRESUPUESTAL

244

Resolución 2024/00146, fecha 14 de Julio del 2024, expedida por el Comité de Adquisiciones, el 14 de Julio del 2024, en virtud de la Ley de Adquisiciones de Bienes, Contratos y Servicios, en el marco del Programa de Equipos y Mobiliario Médico.

2024
Felipe Carrillo
PUERTO



ACTA DE FALLO

LICITACIÓN PÚBLICA INTERNACIONAL ELECTRÓNICA BAJO COBERTURA DE TRATADOS DE LIBRE COMERCIO QUE CONTENGA CAPÍTULO DE COMPRAS GUBERNAMENTALES
NÚMERO DE IDENTIFICACIÓN EN COMPRANET: LA-50-CYR-050CYR040-T-2-2024
PROGRAMA "MOBILIARIO MÉDICO Y DE LABORATORIO PARA HOSPITALES PRIORITARIOS"

NOMBRE O RAZÓN SOCIAL DEL LICITANTE	PARTIDA	RAZÓN POR LA QUE NO FUERON EVALUADAS TÉCNICAMENTE
TECNO ROBLES DE MÉXICO SA DE CV	225	NO SE EMITE EVALUACIÓN POR SOBREPASAR EL TECHO PRESUPUESTAL
TECNO ROBLES DE MÉXICO SA DE CV	235	NO SE EMITE EVALUACIÓN POR SOBREPASAR EL TECHO PRESUPUESTAL
TECNO ROBLES DE MÉXICO SA DE CV	246	NO SE EMITE EVALUACIÓN CON FUNDAMENTO EN EL ART. 36 LAAASP
TECNO ROBLES DE MÉXICO SA DE CV	247	NO SE EMITE EVALUACIÓN POR SOBREPASAR EL TECHO PRESUPUESTAL
TECNO ROBLES DE MÉXICO SA DE CV	249	NO SE EMITE EVALUACIÓN CON FUNDAMENTO EN EL ART. 36 LAAASP
TECNO ROBLES DE MÉXICO SA DE CV	250	NO SE EMITE EVALUACIÓN CON FUNDAMENTO EN EL ART. 36 LAAASP
TECNO ROBLES DE MÉXICO SA DE CV	253	NO SE EMITE EVALUACIÓN CON FUNDAMENTO EN EL ART. 36 LAAASP
TECNO ROBLES DE MÉXICO SA DE CV	255	NO SE EMITE EVALUACIÓN CON FUNDAMENTO EN EL ART. 36 LAAASP
TECNO ROBLES DE MÉXICO SA DE CV	257	NO SE EMITE EVALUACIÓN POR SOBREPASAR EL TECHO PRESUPUESTAL
TECNO ROBLES DE MÉXICO SA DE CV	258	NO SE EMITE EVALUACIÓN POR SOBREPASAR EL TECHO PRESUPUESTAL
TECNO ROBLES DE MÉXICO SA DE CV	260	NO SE EMITE EVALUACIÓN POR SOBREPASAR EL TECHO PRESUPUESTAL
TECNO ROBLES DE MÉXICO SA DE CV	263	NO SE EMITE EVALUACIÓN CON FUNDAMENTO EN EL ART. 36 LAAASP
TECNO ROBLES DE MÉXICO SA DE CV	264	NO SE EMITE EVALUACIÓN CON FUNDAMENTO EN EL ART. 36 LAAASP
TECNO ROBLES DE MÉXICO SA DE CV	266	NO SE EMITE EVALUACIÓN POR SOBREPASAR EL TECHO PRESUPUESTAL
TECNO ROBLES DE MÉXICO SA DE CV	267	NO SE EMITE EVALUACIÓN CON FUNDAMENTO EN EL ART. 36 LAAASP
TECNO ROBLES DE MÉXICO SA DE CV	268	NO SE EMITE EVALUACIÓN POR SOBREPASAR EL TECHO PRESUPUESTAL
TECNO ROBLES DE MÉXICO SA DE CV	269	NO SE EMITE EVALUACIÓN POR SOBREPASAR EL TECHO PRESUPUESTAL

246

Durango 253, P.O. Box 14, Col. Nueva Heróica, Academia Francisco de Vitoriano, C.P. 47100, Aguascalientes, México
Tel. 52 56 22 22 22, Fax 52 56 22 22 22, www.imss.gob.mx



2024
Felipe Carrillo
PUERTO

ANEXOS
DIVISIÓN DE CONTRATOS



ACTA DE FALLO

LICITACIÓN PÚBLICA INTERNACIONAL ELECTRÓNICA BAJO COBERTURA DE TRATADOS DE LIBRE COMERCIO QUE CONTENGA CAPÍTULO DE COMPRAS GUBERNAMENTALES
NÚMERO DE IDENTIFICACIÓN EN COMPRANET: LA-50-CYR-050CYR040-T-2-2024
PROGRAMA "MOBILIARIO MÉDICO Y DE LABORATORIO PARA HOSPITALES PRIORITARIOS"

NOMBRE O RAZÓN SOCIAL DEL LICITANTE	PARTIDA	RAZÓN POR LA QUE NO FUERON EVALUADAS TÉCNICAMENTE
TECNO ROBLES DE MÉXICO SA DE CV	177	NO SE EMITE EVALUACIÓN POR SOBREPASAR EL TECHO PRESUPUESTAL
TECNO ROBLES DE MÉXICO SA DE CV	190	NO SE EMITE EVALUACIÓN POR SOBREPASAR EL TECHO PRESUPUESTAL
TECNO ROBLES DE MÉXICO SA DE CV	181	NO SE EMITE EVALUACIÓN POR SOBREPASAR EL TECHO PRESUPUESTAL
TECNO ROBLES DE MÉXICO SA DE CV	183	NO SE EMITE EVALUACIÓN CON FUNDAMENTO EN EL ART. 36 LAAASP
TECNO ROBLES DE MÉXICO SA DE CV	184	NO SE EMITE EVALUACIÓN CON FUNDAMENTO EN EL ART. 36 LAAASP
TECNO ROBLES DE MÉXICO SA DE CV	185	NO SE EMITE EVALUACIÓN CON FUNDAMENTO EN EL ART. 36 LAAASP
TECNO ROBLES DE MÉXICO SA DE CV	186	NO SE EMITE EVALUACIÓN CON FUNDAMENTO EN EL ART. 36 LAAASP
TECNO ROBLES DE MÉXICO SA DE CV	187	NO SE EMITE EVALUACIÓN CON FUNDAMENTO EN EL ART. 36 LAAASP
TECNO ROBLES DE MÉXICO SA DE CV	190	NO SE EMITE EVALUACIÓN POR SOBREPASAR EL TECHO PRESUPUESTAL
TECNO ROBLES DE MÉXICO SA DE CV	181	NO SE EMITE EVALUACIÓN CON FUNDAMENTO EN EL ART. 36 LAAASP
TECNO ROBLES DE MÉXICO SA DE CV	192	NO SE EMITE EVALUACIÓN CON FUNDAMENTO EN EL ART. 36 LAAASP
TECNO ROBLES DE MÉXICO SA DE CV	193	NO SE EMITE EVALUACIÓN CON FUNDAMENTO EN EL ART. 36 LAAASP
TECNO ROBLES DE MÉXICO SA DE CV	194	NO SE EMITE EVALUACIÓN POR SOBREPASAR EL TECHO PRESUPUESTAL
TECNO ROBLES DE MÉXICO SA DE CV	195	NO SE EMITE EVALUACIÓN CON FUNDAMENTO EN EL ART. 36 LAAASP
TECNO ROBLES DE MÉXICO SA DE CV	213	NO SE EMITE EVALUACIÓN POR SOBREPASAR EL TECHO PRESUPUESTAL
TECNO ROBLES DE MÉXICO SA DE CV	214	NO SE EMITE EVALUACIÓN CON FUNDAMENTO EN EL ART. 36 LAAASP
TECNO ROBLES DE MÉXICO SA DE CV	215	NO SE EMITE EVALUACIÓN POR SOBREPASAR EL TECHO PRESUPUESTAL

245

Durango 253, P.O. Box 14, Col. Nueva Heróica, Academia Francisco de Vitoriano, C.P. 47100, Aguascalientes, México
Tel. 52 56 22 22, Fax 52 56 22 22, www.imss.gob.mx



2024
Felipe Carrillo
PUERTO

ACTA DE FALLO

LICITACIÓN PÚBLICA INTERNACIONAL ELECTRÓNICA BAJO COBERTURA DE TRATADOS DE LIBRE COMERCIO QUE CONTENGA CAPITULO DE COMPRAS GUBERNAMENTALES. NUMERO DE IDENTIFICACION EN COMPRANET: LA-S0-CYR-0300-YRD-4017-2-2024.
 PROGRAMA: MOBILIARIO MEDICO Y DEL LABORATORIO PARA HOSPITALES PRIORITARIOS.

NUMERO DE LICITACION SOCIAL DEL LICITANTE	PARTIDA	RAZON POR LA QUE SE FUE RELEVADO EVALUADO TECNICAMENTE
TECNO ROBLES DE MEXICO SA DE CV	480	NO SE EMITE EVALUACION POR SOBREPASAR EL TECHO. PRESUPUESTAL
TECNO ROBLES DE MEXICO SA DE CV	483	NO SE EMITE EVALUACION POR SOBREPASAR EL TECHO. PRESUPUESTAL
TECNO ROBLES DE MEXICO SA DE CV	485	NO SE EMITE EVALUACION POR SOBREPASAR EL TECHO. PRESUPUESTAL
TECNO ROBLES DE MEXICO SA DE CV	486	NO SE EMITE EVALUACION POR SOBREPASAR EL TECHO. PRESUPUESTAL
TECNO ROBLES DE MEXICO SA DE CV	487	NO SE EMITE EVALUACION POR SOBREPASAR EL TECHO. PRESUPUESTAL
TECNO ROBLES DE MEXICO SA DE CV	488	NO SE EMITE EVALUACION POR SOBREPASAR EL TECHO. PRESUPUESTAL
TECNO ROBLES DE MEXICO SA DE CV	489	NO SE EMITE EVALUACION POR SOBREPASAR EL TECHO. PRESUPUESTAL
TECNO ROBLES DE MEXICO SA DE CV	501	NO SE EMITE EVALUACION POR SOBREPASAR EL TECHO. PRESUPUESTAL
TECNO ROBLES DE MEXICO SA DE CV	502	NO SE EMITE EVALUACION POR SOBREPASAR EL TECHO. PRESUPUESTAL
TECNO ROBLES DE MEXICO SA DE CV	504	NO SE EMITE EVALUACION POR SOBREPASAR EL TECHO. PRESUPUESTAL
TECNO ROBLES DE MEXICO SA DE CV	505	NO SE EMITE EVALUACION POR SOBREPASAR EL TECHO. PRESUPUESTAL
TECNO ROBLES DE MEXICO SA DE CV	507	NO SE EMITE EVALUACION CON FUNDAMENTO EN EL ART. 36 LAAASP
TECNO ROBLES DE MEXICO SA DE CV	508	NO SE EMITE EVALUACION CON FUNDAMENTO EN EL ART. 36 LAAASP
TECNO ROBLES DE MEXICO SA DE CV	509	NO SE EMITE EVALUACION CON FUNDAMENTO EN EL ART. 36 LAAASP
TECNO ROBLES DE MEXICO SA DE CV	510	NO SE EMITE EVALUACION CON FUNDAMENTO EN EL ART. 36 LAAASP
TECNO ROBLES DE MEXICO SA DE CV	911	NO SE EMITE EVALUACION CON FUNDAMENTO EN EL ART. 36 LAAASP

ACTA DE FALLO

LICITACIÓN PÚBLICA INTERNACIONAL ELECTRÓNICA BAJO COBERTURA DE TRATADOS DE LIBRE COMERCIO QUE CONTENGA CAPÍTULO DE COMPRAS GUBERNAMENTALES
NÚMERO DE IDENTIFICACIÓN EN COMPRANET: LA-50-CYR-0500YR040-T2-2024
PROGRAMA "MOBILIARIO MÉDICO Y DE LABORATORIO PARA HOSPITALES PRIORITARIOS"

NOMBRE O RAZÓN SOCIAL DEL LICITANTE	PARTIDA	RAZÓN POR LA QUE NO FUERON EVALUADOS TÉCNICAMENTE
TECNO ROBLES DE MÉXICO SA DE CV	514	NO SE EMITE EVALUACIÓN POR SOBREPASAR EL TECHO PRESUPUESTAL
TECNO ROBLES DE MÉXICO SA DE CV	516	NO SE EMITE EVALUACIÓN POR SOBREPASAR EL TECHO PRESUPUESTAL
TECNO ROBLES DE MÉXICO SA DE CV	517	NO SE EMITE EVALUACIÓN CON FUNDAMENTO EN EL ART. 36 LAMASP
TECNO ROBLES DE MÉXICO SA DE CV	518	NO SE EMITE EVALUACIÓN POR SOBREPASAR EL TECHO PRESUPUESTAL
TECNO ROBLES DE MÉXICO SA DE CV	535	NO SE EMITE EVALUACIÓN POR SOBREPASAR EL TECHO PRESUPUESTAL
TECNO ROBLES DE MÉXICO SA DE CV	535	NO SE EMITE EVALUACIÓN POR SOBREPASAR EL TECHO PRESUPUESTAL
TECNO ROBLES DE MÉXICO SA DE CV	537	NO SE EMITE EVALUACIÓN POR SOBREPASAR EL TECHO PRESUPUESTAL
TECNO ROBLES DE MÉXICO SA DE CV	554	NO SE EMITE EVALUACIÓN CON FUNDAMENTO EN EL ART. 36 LAMASP
TECNO ROBLES DE MÉXICO SA DE CV	563	NO SE EMITE EVALUACIÓN CON FUNDAMENTO EN EL ART. 36 LAMASP
TECNO ROBLES DE MÉXICO SA DE CV	564	NO SE EMITE EVALUACIÓN POR SOBREPASAR EL TECHO PRESUPUESTAL
TECNO ROBLES DE MÉXICO SA DE CV	565	NO SE EMITE EVALUACIÓN CON FUNDAMENTO EN EL ART. 36 LAMASP
TECNO ROBLES DE MÉXICO SA DE CV	566	NO SE EMITE EVALUACIÓN POR SOBREPASAR EL TECHO PRESUPUESTAL
TECNO ROBLES DE MÉXICO SA DE CV	569	NO SE EMITE EVALUACIÓN CON FUNDAMENTO EN EL ART. 36 LAMASP
TECNO ROBLES DE MÉXICO SA DE CV	570	NO SE EMITE EVALUACIÓN POR SOBREPASAR EL TECHO PRESUPUESTAL
TECNO ROBLES DE MÉXICO SA DE CV	573	NO SE EMITE EVALUACIÓN POR SOBREPASAR EL TECHO PRESUPUESTAL
TECNO ROBLES DE MÉXICO SA DE CV	573	NO SE EMITE EVALUACIÓN POR SOBREPASAR EL TECHO PRESUPUESTAL

249

Tomás José Pineda, Pliego 11, Calle México, P.O. Box 1000, C.P. 44700, Toluca, Estado de México



2024
Felipe Carrillo
PUERTO

ACTA DE FALLO

LICITACIÓN PÚBLICA INTERNACIONAL ELECTRÓNICA BAJO COBERTURA DE TRATADOS DE LIBRE COMERCIO QUE CONTENGA CAPÍTULO DE COMPRAS GUBERNAMENTALES
NÚMERO DE IDENTIFICACIÓN EN COMPRANET: LA-50-CYR-0500YR040-T2-2024
PROGRAMA "MOBILIARIO MÉDICO Y DE LABORATORIO PARA HOSPITALES PRIORITARIOS"

NOMBRE O RAZÓN SOCIAL DEL LICITANTE	PARTIDA	RAZÓN POR LA QUE NO FUERON EVALUADOS TÉCNICAMENTE
TECNO ROBLES DE MÉXICO SA DE CV	575	NO SE EMITE EVALUACIÓN POR SOBREPASAR EL TECHO PRESUPUESTAL
TECNO ROBLES DE MÉXICO SA DE CV	577	NO SE EMITE EVALUACIÓN CON FUNDAMENTO EN EL ART. 36 LAMASP
TECNO ROBLES DE MÉXICO SA DE CV	590	NO SE EMITE EVALUACIÓN POR SOBREPASAR EL TECHO PRESUPUESTAL
TECNO ROBLES DE MÉXICO SA DE CV	591	NO SE EMITE EVALUACIÓN CON FUNDAMENTO EN EL ART. 36 LAMASP
TECNO ROBLES DE MÉXICO SA DE CV	592	NO SE EMITE EVALUACIÓN POR SOBREPASAR EL TECHO PRESUPUESTAL
TECNO ROBLES DE MÉXICO SA DE CV	593	NO SE EMITE EVALUACIÓN POR SOBREPASAR EL TECHO PRESUPUESTAL
TECNO ROBLES DE MÉXICO SA DE CV	594	NO SE EMITE EVALUACIÓN POR SOBREPASAR EL TECHO PRESUPUESTAL
TECNO ROBLES DE MÉXICO SA DE CV	597	NO SE EMITE EVALUACIÓN CON FUNDAMENTO EN EL ART. 36 LAMASP
TECNO ROBLES DE MÉXICO SA DE CV	599	NO SE EMITE EVALUACIÓN POR SOBREPASAR EL TECHO PRESUPUESTAL
TECNO ROBLES DE MÉXICO SA DE CV	601	NO SE EMITE EVALUACIÓN POR SOBREPASAR EL TECHO PRESUPUESTAL
TECNO ROBLES DE MÉXICO SA DE CV	602	NO SE EMITE EVALUACIÓN POR SOBREPASAR EL TECHO PRESUPUESTAL
TECNO ROBLES DE MÉXICO SA DE CV	604	NO SE EMITE EVALUACIÓN POR SOBREPASAR EL TECHO PRESUPUESTAL
TECNO ROBLES DE MÉXICO SA DE CV	605	NO SE EMITE EVALUACIÓN POR SOBREPASAR EL TECHO PRESUPUESTAL
TECNO ROBLES DE MÉXICO SA DE CV	606	NO SE EMITE EVALUACIÓN CON FUNDAMENTO EN EL ART. 36 LAMASP
TECNO ROBLES DE MÉXICO SA DE CV	607	NO SE EMITE EVALUACIÓN CON FUNDAMENTO EN EL ART. 36 LAMASP
TECNO ROBLES DE MÉXICO SA DE CV	608	NO SE EMITE EVALUACIÓN CON FUNDAMENTO EN EL ART. 36 LAMASP

250

Tomás José Pineda, Pliego 11, Calle México, P.O. Box 1000, C.P. 44700, Toluca, Estado de México



2024
Felipe Carrillo
PUERTO

ACTA DE FALLO

LICITACIÓN PÚBLICA INTERNACIONAL ELECTRÓNICA BAJO COBERTURA DE TRATADOS DE LIBRE COMERCIO QUE CONTENGA CAPÍTULO DE COMPRAS GUBERNAMENTALES
NÚMERO DE IDENTIFICACIÓN EN COMPRANET: LA-50-CVR-05067RD40-T-2024
PROGRAMA "MOBILIARIO MÉDICO Y DE LABORATORIO PARA HOSPITALES PRIORITARIOS"

NOMBRE O RAZÓN SOCIAL DEL LICITANTE	PARTIDA	RAZÓN POR LA QUE NO FUERON EVALUADAS TÉCNICAMENTE
TECNO ROBLES DE MEXICO SA DE CV	608	NO SE EMITE EVALUACIÓN CON FUNDAMENTO EN EL ART. 36 LAASP
TECNO ROBLES DE MEXICO SA DE CV	610	NO SE EMITE EVALUACIÓN CON FUNDAMENTO EN EL ART. 36 LAASP
TECNO ROBLES DE MEXICO SA DE CV	613	NO SE EMITE EVALUACIÓN POR SOBREPASAR EL TECHO PRESUPUESTAL
TECNO ROBLES DE MEXICO SA DE CV	614	NO SE EMITE EVALUACIÓN CON FUNDAMENTO EN EL ART. 36 LAASP
TECNO ROBLES DE MEXICO SA DE CV	616	NO SE EMITE EVALUACIÓN CON FUNDAMENTO EN EL ART. 36 LAASP
TECNO ROBLES DE MEXICO SA DE CV	617	NO SE EMITE EVALUACIÓN POR SOBREPASAR EL TECHO PRESUPUESTAL
TECNO ROBLES DE MEXICO SA DE CV	618	NO SE EMITE EVALUACIÓN CON FUNDAMENTO EN EL ART. 36 LAASP
TECNO ROBLES DE MEXICO SA DE CV	630	NO SE EMITE EVALUACIÓN POR SOBREPASAR EL TECHO PRESUPUESTAL
TECNO ROBLES DE MEXICO SA DE CV	634	NO SE EMITE EVALUACIÓN POR SOBREPASAR EL TECHO PRESUPUESTAL
TECNO ROBLES DE MEXICO SA DE CV	635	NO SE EMITE EVALUACIÓN POR SOBREPASAR EL TECHO PRESUPUESTAL
TECNO ROBLES DE MEXICO SA DE CV	636	NO SE EMITE EVALUACIÓN CON FUNDAMENTO EN EL ART. 36 LAASP
TECNO ROBLES DE MEXICO SA DE CV	655	NO SE EMITE EVALUACIÓN CON FUNDAMENTO EN EL ART. 36 LAASP
TECNO ROBLES DE MEXICO SA DE CV	658	NO SE EMITE EVALUACIÓN CON FUNDAMENTO EN EL ART. 36 LAASP
TECNO ROBLES DE MEXICO SA DE CV	669	NO SE EMITE EVALUACIÓN CON FUNDAMENTO EN EL ART. 36 LAASP
TECNO ROBLES DE MEXICO SA DE CV	670	NO SE EMITE EVALUACIÓN CON FUNDAMENTO EN EL ART. 36 LAASP
TECNO ROBLES DE MEXICO SA DE CV	674	NO SE EMITE EVALUACIÓN CON FUNDAMENTO EN EL ART. 36 LAASP
TECNO ROBLES DE MEXICO SA DE CV	678	NO SE EMITE EVALUACIÓN CON FUNDAMENTO EN EL ART. 36 LAASP



2024
Felipe Carrillo
PUERTO



ACTA DE FALLO

LICITACIÓN PÚBLICA INTERNACIONAL ELECTRÓNICA BAJO COBERTURA DE TRATADOS DE LIBRE COMERCIO QUE CONTENGA CAPÍTULO DE COMPRAS GUBERNAMENTALES
NÚMERO DE IDENTIFICACIÓN EN COMPRANET: LA-50-CVR-05067RD40-T-2024
PROGRAMA "MOBILIARIO MÉDICO Y DE LABORATORIO PARA HOSPITALES PRIORITARIOS"

NOMBRE O RAZÓN SOCIAL DEL LICITANTE	PARTIDA	RAZÓN POR LA QUE NO FUERON EVALUADAS TÉCNICAMENTE
TECNO ROBLES DE MEXICO SA DE CV	679	NO SE EMITE EVALUACIÓN POR SOBREPASAR EL TECHO PRESUPUESTAL
TECNO ROBLES DE MEXICO SA DE CV	680	NO SE EMITE EVALUACIÓN CON FUNDAMENTO EN EL ART. 36 LAASP
TECNO ROBLES DE MEXICO SA DE CV	681	NO SE EMITE EVALUACIÓN POR SOBREPASAR EL TECHO PRESUPUESTAL
TECNO ROBLES DE MEXICO SA DE CV	684	NO SE EMITE EVALUACIÓN CON FUNDAMENTO EN EL ART. 36 LAASP
TECNO ROBLES DE MEXICO SA DE CV	687	NO SE EMITE EVALUACIÓN POR SOBREPASAR EL TECHO PRESUPUESTAL
TECNO ROBLES DE MEXICO SA DE CV	688	NO SE EMITE EVALUACIÓN CON FUNDAMENTO EN EL ART. 36 LAASP
TECNO ROBLES DE MEXICO SA DE CV	689	NO SE EMITE EVALUACIÓN POR SOBREPASAR EL TECHO PRESUPUESTAL
TECNO ROBLES DE MEXICO SA DE CV	690	NO SE EMITE EVALUACIÓN CON FUNDAMENTO EN EL ART. 36 LAASP
TECNO ROBLES DE MEXICO SA DE CV	702	NO SE EMITE EVALUACIÓN POR SOBREPASAR EL TECHO PRESUPUESTAL
TECNO ROBLES DE MEXICO SA DE CV	707	NO SE EMITE EVALUACIÓN CON FUNDAMENTO EN EL ART. 36 LAASP
TECNO ROBLES DE MEXICO SA DE CV	709	NO SE EMITE EVALUACIÓN CON FUNDAMENTO EN EL ART. 36 LAASP
TECNO ROBLES DE MEXICO SA DE CV	710	NO SE EMITE EVALUACIÓN POR SOBREPASAR EL TECHO PRESUPUESTAL
TECNO ROBLES DE MEXICO SA DE CV	712	NO SE EMITE EVALUACIÓN CON FUNDAMENTO EN EL ART. 36 LAASP
TECNO ROBLES DE MEXICO SA DE CV	713	NO SE EMITE EVALUACIÓN POR SOBREPASAR EL TECHO PRESUPUESTAL
TECNO ROBLES DE MEXICO SA DE CV	716	NO SE EMITE EVALUACIÓN CON FUNDAMENTO EN EL ART. 36 LAASP
TECNO ROBLES DE MEXICO SA DE CV	717	NO SE EMITE EVALUACIÓN CON FUNDAMENTO EN EL ART. 36 LAASP
TECNO ROBLES DE MEXICO SA DE CV	719	NO SE EMITE EVALUACIÓN CON FUNDAMENTO EN EL ART. 36 LAASP



2024
Felipe Carrillo
PUERTO

ACTA DE FALLO

LICITACIÓN PÚBLICA INTERNACIONAL ELECTRÓNICA BAJO COBERTURA DE TRATADOS DE LIBRE COMERCIO QUE CONTENGA CAPÍTULO DE COMPRAS GUBERNAMENTALES
NÚMERO DE IDENTIFICACIÓN EN COMPRANET: LA-50-CYR-050CYR0-017-2-2024
PROGRAMA "MOBILIARIO MÉDICO Y DE LABORATORIO PARA HOSPITALES PRIORITARIOS"

NOMBRE/RAZÓN SOCIAL DEL LICITANTE	PARTIDA	RAZÓN POR LA QUE NO FUERON EVALUADOS TÉCNICAMENTE
TECNO ROBLES DE MEXICO SA DE CV	724	NO SE EMITE EVALUACIÓN CON FUNDAMENTO EN EL ART. 36 LAASBP
TECNO ROBLES DE MEXICO SA DE CV	725	NO SE EMITE EVALUACIÓN CON FUNDAMENTO EN EL ART. 36 LAASBP
TECNO ROBLES DE MEXICO SA DE CV	726	NO SE EMITE EVALUACIÓN CON FUNDAMENTO EN EL ART. 36 LAASBP
TECNO ROBLES DE MEXICO SA DE CV	727	NO SE EMITE EVALUACIÓN CON FUNDAMENTO EN EL ART. 36 LAASBP
TECNO ROBLES DE MEXICO SA DE CV	741	NO SE EMITE EVALUACIÓN POR SOBREPASAR EL TECHO PRESUPUESTAL
TECNO ROBLES DE MEXICO SA DE CV	744	NO SE EMITE EVALUACIÓN CON FUNDAMENTO EN EL ART. 36 LAASBP

RELACIÓN DE LICITANTES CUYAS PROPOSICIONES RESULTARON SOLVENTES

Para cumplir con lo previsto en la fracción II del artículo 37 de la Ley, se incluye un cuadro resumen de los licitantes cuyas proposiciones resultaron solventes:

NOMBRE/RAZÓN SOCIAL	PARTIDAS
1. AIT CORPORATIVO MEDICO DE MEXICO SA DE CV	139 249 359 465 565 673
2. DALISA SERVICES SA DE CV	192 195 359 378 583 669 690
3. DISTRIBUCION AAXIMAN KUALISAS DE CV	11 112 113 123 124 125 126 127 128 130
	132 134 135 136 137 149 158 161 172 186
	191 198 204 212 217 218 222 223 227 332
	342 343 345 350 352 353 354 357 359 368
	370 390 407 410 418 426 432 656 657 660
864 867 868 671 672 704 720 733 740 747	
4. EDVAGS CONCEPTOS COMERCIALES SA DE CV	2 3 4 5 7 14 15 16 20 22
	24 33 35 38 41 44 53 70 78 83
	85 86 90 99 96 101 107 110 111 113
	115 116 122 123 124 126 129 130 132 134 141
	144 165 169 182 183 189 174 176 179 181 182

ACTA DE FALLO

LICITACIÓN PÚBLICA INTERNACIONAL ELECTRÓNICA BAJO COBERTURA DE TRATADOS DE LIBRE COMERCIO QUE CONTENGA CAPÍTULO DE COMPRAS GUBERNAMENTALES
NÚMERO DE IDENTIFICACIÓN EN COMPRANET: LA-50-CYR-050CYR0-017-2-2024
PROGRAMA "MOBILIARIO MÉDICO Y DE LABORATORIO PARA HOSPITALES PRIORITARIOS"

NOMBRE/RAZÓN SOCIAL	PARTIDAS
5. EPORONIA PRODUCTIVIDAD SA DE CV	186 188 191 192 196 198 199 204 206 207
	212 216 221 223 224 226 233 234 237
	239 241 243 251 254 256 259 262 270 271
	286 288 292 296 299 301 302 309 312 313
	318 324 329 330 331 332 334 341 342 344
	345 346 348 350 352 357 361 364 368 371
	373 376 379 380 383 385 388 400 401 408
	410 411 415 418 420 421 425 436 430 431
	432 436 437 438 439 440 444 447 448 451
	452 454 456 458 464 467 471 474 484 485
	489 500 503 506 510 513 515 516 520 522
	523 526 528 529 534 540 544 545 546 547
	554 555 557 559 562 564 567 571 574
	581 582 584 595 598 600 603 605 609 612
	614 619 619 620 624 625 628 629 633
636 639 642 643 644 645 647 648 653 656	
658 659 660 662 664 666 671 675 677 683	
688 691 692 706 708 711 713 714 721 723	
724 727 728 733 735 736 739 740 743 746	
747	
6 13 14 15 16 20 26 27 60 104	
126 219 225 234 235 239 243 283 321 429	
440 447 448 450 460 507 537 555 556 558	
635 744	
6. INPULSORA DE CONSULTORIA E INGENIERIA MEXICANA SA DE CV	38 46 75 84 181 190 264 381 500 409
	471 478 508 514 613
7. INFRAESTRUCTURA HOSPITALARIA PRENSA SA DE CV	33 43 44 45 47 49 50 78 79 81
	82 83 87 88 141 151 152 153 155 157
	186 184 185 187 188 189 193 194 251 261
	262 263 268 267 268 284 295 298 299 301

ACTA DE FALLO

LICITACIÓN PÚBLICA INTERNACIONAL ELECTRÓNICA BAJO COBERTURA DE TRATADOS DE LIBRE COMERCIO QUE CONTENGA CAPÍTULO DE COMPRAS GUBERNAMENTALES
NÚMERO DE IDENTIFICACIÓN COMPRA NET LA-50-CYR-0506CYR040-T-2-2024
PROGRAMA "MOBILIARIO MÉDICO Y DE LABORATORIO PARA HOSPITALES PRIORITARIOS"

NOMBRE O RAZÓN SOCIAL	PARTIDAS	
	1	2
8. INVITRO DIAGNOSTICS MEXICO SA DE CV	304	361
	404	406
	481	482
	570	576
	612	618
	689	716
	71	71
	213	225
	427	440
	645	659
	470	470
	90	102
	214	226
307	319	
494	496	
546	557	
645	658	
1	32	
52	54	
78	80	
105	108	
158	159	
185	186	
216	217	
264	266	
294	295	
321	322	
373	374	
403	412	
473	473	
502	501	
529	519	
601	600	
618	617	
684	681	
716	712	
744	743	
180	180	
305	305	
481	481	
678	678	
741	741	
48	48	
78	78	
104	104	
153	153	
214	214	
280	280	
305	305	
372	372	
396	396	
215	215	
281	281	
302	302	
400	400	
456	456	
545	545	
664	664	
74	74	
74	74	
78	78	
104	104	
153	153	
186	186	
215	215	
280	280	
305	305	
372	372	
396	396	
397	397	

255

2024 Felipe Carrillo PUERTO

255

ACTA DE FALLO

LICITACIÓN PÚBLICA INTERNACIONAL ELECTRÓNICA BAJO COBERTURA DE TRATADOS DE LIBRE COMERCIO QUE CONTENGA CAPÍTULO DE COMPRAS GUBERNAMENTALES
NÚMERO DE IDENTIFICACIÓN COMPRA NET LA-50-CYR-0506CYR040-T-2-2024
PROGRAMA "MOBILIARIO MÉDICO Y DE LABORATORIO PARA HOSPITALES PRIORITARIOS"

NOMBRE O RAZÓN SOCIAL	PARTIDAS	
	1	2
12. TECNOLOGIA INTEGRAL PERSONALIZABLE SA DE CV	103	464
	429	430
	477	478
	504	508
	536	537
	575	577
	602	604
	625	634
	685	890
	717	718
	745	746
	1	27
	223	246
333	343	
502	543	
680	681	
428	413	
473	473	
502	501	
529	519	
601	600	
618	617	
684	681	
716	712	
744	743	
180	180	
305	305	
481	481	
678	678	

FALLO

Para cumplir con lo previsto en la fracción IV del artículo 37 de la Ley, con sustento en las evaluaciones que antecedan y que son la motivación y el fundamento que da soporte a esta decisión, la Lic. María Pénlopez Villanueva, Titular de la División de Equipos y Mobiliario Médico, de conformidad con las facultades conferidas en el numeral 71.3.1.21 del Manual de Organización de la Dirección de Administración, así como el numeral 5.3.B, inciso a) de las Políticas, Bases y Lineamientos en Materia de Adquisiciones, Arrendamientos y Servicios del Instituto Mexicano del Seguro Social Vigentes, emite el Fallo de la Licitación Pública Electrónica Internacional Bajo la Cobertura de los Tratados de Libre Comercio con Capítulo de Compras Gubernamentales, número LA-50-CYR-0506CYR040-T-2-2024, relativa al Programa "Mobiliario Médico y de Laboratorio para Hospitales Prioritarios" y adjudica en 537 contratos con vigencia a partir del día (natural) siguiente de la notificación del fallo y hasta el 31 de diciembre de 2024, a los siguientes licitantes:

256

2024 Felipe Carrillo PUERTO

256



ACTA DE FALLO

LICITACIÓN PÚBLICA INTERNACIONAL ELECTRÓNICA BAJO COBERTURA DE TRATADOS DE LIBRE COMERCIO QUE CONTIENGA CAPÍTULO DE COMPRAS GUBERNAMENTALES
NÚMERO DE IDENTIFICACIÓN EN COMPRA: LA-50-CVR-0500YR040-12-2024
PROGRAMA: MOBILIARIO MÉDICO Y DE LABORATORIO PARA HOSPITALES PRIORITARIOS

Nombre: MUEBLES LA FORJA DE JUAN ESCOBAR SA DE CV
No. de Contrato: 0500YR040T0224-004-00

PARTIDA	DESTINO	CUCOP	PREI	SAI	DESCRIPCIÓN	CANT.	PRECIO UNITARIO	IMPORTE TOTAL SIN IVA
4	BAJA CALIFORNIA	51200143	16772	513.626.0295.0101	MÓDULO PARA CONSULTORIO MÉDICO (QUILMETRO)	16	\$37,000.00	\$592,000.00
Subtotal								\$372,000.00
I.V.A.								\$145,920.00
Total								\$1,057,920.00

Nombre: EDVAG CONCEPTOS COMERCIALES SA DE CV
No. de Contrato: 0500YR040T0224-005-00

PARTIDA	DESTINO	CUCOP	PREI	SAI	DESCRIPCIÓN	CANT.	PRECIO UNITARIO	IMPORTE TOTAL SIN IVA
5	BAJA CALIFORNIA	51200173	16800	515.615.0059.0101	MESA ALTA DE 150 CM CON CAJONERA CENTRAL	5	\$16,320.00	\$81,600.00
Subtotal								\$81,600.00
I.V.A.								\$13,056.00
Total								\$94,656.00

Nombre: META SUMINISTROS MÉDICOS SA DE CV
No. de Contrato: 0500YR040T0224-006-00

PARTIDA	DESTINO	CUCOP	PREI	SAI	DESCRIPCIÓN	CANT.	PRECIO UNITARIO	IMPORTE TOTAL SIN IVA
6	BAJA CALIFORNIA	51200186	16910	515.619.0737.0101	MESA ALTA DE 180 CM CON CAJONERA CENTRAL	12	\$4,510.00	\$54,120.00
Subtotal								\$54,120.00
I.V.A.								\$8,659.20
Total								\$62,779.20

256

Edvrag Conceptos Comerciales S. de CV, Calle Comercio, C. P. 44100, Ciudad de México
TEL: 55 52529200, FAX: 5628, www.edvrag.com.mx

257

Edvrag Conceptos Comerciales S. de CV, Calle Comercio, C. P. 44100, Ciudad de México
TEL: 55 52529200, FAX: 5628, www.edvrag.com.mx

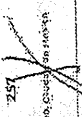

2024
Felipe Carrillo
PUERTO

ANEXOS
DIVISIÓN DE CONTRATOS



ACTA DE FALLO

LICITACIÓN PÚBLICA INTERNACIONAL ELECTRÓNICA BAJO COBERTURA DE TRATADOS DE LIBRE COMERCIO QUE CONTIENGA CAPÍTULO DE COMPRAS GUBERNAMENTALES
NÚMERO DE IDENTIFICACIÓN EN COMPRA: LA-50-CVR-0500YR040-12-2024
PROGRAMA: MOBILIARIO MÉDICO Y DE LABORATORIO PARA HOSPITALES PRIORITARIOS

Nombre: SERPROF BIOMED SA DE CV
No. de Contrato: 0500YR040T0224-001-00

PARTIDA	DESTINO	CUCOP	PREI	SAI	DESCRIPCIÓN	CANT.	PRECIO UNITARIO	IMPORTE TOTAL SIN IVA
1	BAJA CALIFORNIA	51200144	16662	513.619.0903.0101	CABRO CAMILLA TIPO 3 TRANSFER (LATERAL)	5	\$28,000.00	\$140,000.00
Subtotal								\$140,000.00
I.V.A.								\$22,400.00
Total								\$162,400.00

Nombre: EDVAG CONCEPTOS COMERCIALES SA DE CV
No. de Contrato: 0500YR040T0224-002-00

PARTIDA	DESTINO	CUCOP	PREI	SAI	DESCRIPCIÓN	CANT.	PRECIO UNITARIO	IMPORTE TOTAL SIN IVA
2	BAJA CALIFORNIA	51200183	16698	513.616.0023.0101	MAQUINARIA ELECTRÓNICA	1	\$2,176.00	\$2,176.00
Subtotal								\$2,176.00
I.V.A.								\$348.16
Total								\$2,524.16

Nombre: MUEBLES LA FORJA DE JUAN ESCOBAR SA DE CV
No. de Contrato: 0500YR040T0224-003-00

PARTIDA	DESTINO	CUCOP	PREI	SAI	DESCRIPCIÓN	CANT.	PRECIO UNITARIO	IMPORTE TOTAL SIN IVA
3	BAJA CALIFORNIA	51200144	16771	513.626.0287.0101	MÓDULO PARA CONSULTORIO MÉDICO DERECHO	26	\$27,000.00	\$702,000.00
Subtotal								\$702,000.00
I.V.A.								\$237,120.00
Total								\$939,120.00

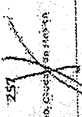

2024
Felipe Carrillo
PUERTO



GOBIERNO DE MÉXICO



DIRECCIÓN DE ADMINISTRACIÓN
Unidad de Adquisiciones
Coordinación Técnica de Adquisición de Bienes de Inversión y Servicios
División de Equipos y Mobiliario Médico

ACTA DE FALLO

LICITACIÓN PÚBLICA INTERNACIONAL ELECTRÓNICA BAJO COBERTURA DE TRATADOS DE LIBRE COMERCIO QUE CONTENGA CAPITULO DE COMPRAS GUBERNAMENTALES
NÚMERO DE IDENTIFICACIÓN EN COMPRANET: LA-50-CVR-0506YR0-40-1522024
PROGRAMA "MOBILIARIO MÉDICO Y DE LABORATORIO PARA HOSPITALES PRIORITARIOS"

Nombre: EDVAC CONCEPTOS COMERCIALES SA DE CV
No. de Contrato: 0506YR040100224-007-00

PARTIDA	DESTINO	CUCOP	PREI	SAI	DESCRIPCIÓN	CANT.	PRECIO UNITARIO	IMPORTE TOTAL	SIN IVA
7	BAJA CALIFORNIA	51200189	18440	514160.0014.0001	CARRO PARA SUPERMERCADO	8	\$12000.00	\$96000.00	\$89600.00
								Subtotal	\$96000.00
								I.V.A.	\$14,336.00
								Total	\$109,336.00

Nombre: ERGONOMIA PRODUCTIVIDAD SA DE CV
No. de Contrato: 0506YR040100224-008-00

PARTIDA	DESTINO	CUCOP	PREI	SAI	DESCRIPCIÓN	CANT.	PRECIO UNITARIO	IMPORTE TOTAL	SIN IVA
18	BAJA CALIFORNIA	5200189	20023	515247.0118.0001	CARRO CANTONERO	11	\$5250.00	\$57750.00	\$53250.00
								Subtotal	\$53250.00
								I.V.A.	\$10,100.00
								Total	\$73,350.00

Nombre: ERGONOMIA PRODUCTIVIDAD SA DE CV
No. de Contrato: 0506YR040100224-009-00

PARTIDA	DESTINO	CUCOP	PREI	SAI	DESCRIPCIÓN	CANT.	PRECIO UNITARIO	IMPORTE TOTAL	SIN IVA
14	BAJA CALIFORNIA	5300597	20024	515247.0125.0001	CARRO DISTRIBUIDOR DE MUESTRAS	3	\$13382.00	\$40146.00	\$40146.00
								Subtotal	\$40146.00
								I.V.A.	\$6,623.36
								Total	\$46,769.36

259

Derechos reservados. No se permite la explotación económica ni la transformación de esta obra. Queda permitida la impresión en su totalidad.

2024 Felipe Carrillo PUERTO



GOBIERNO DE MÉXICO



DIRECCIÓN DE ADMINISTRACIÓN
Coordinación de Adquisición de Bienes, Contratación de Servicios y Capacitación Técnica de Adquisición de Bienes de Inversión y Activos
División de Equipos y Mobiliario Médico

ACTA DE FALLO

LICITACIÓN PÚBLICA INTERNACIONAL ELECTRÓNICA BAJO COBERTURA DE TRATADOS DE LIBRE COMERCIO QUE CONTENGA CAPITULO DE COMPRAS GUBERNAMENTALES
NÚMERO DE IDENTIFICACIÓN EN COMPRANET: LA-50-CVR-0506YR0-17-2024
PROGRAMA "MOBILIARIO MÉDICO Y DE LABORATORIO PARA HOSPITALES PRIORITARIOS"

Nombre: ERGONOMIA PRODUCTIVIDAD SA DE CV
No. de Contrato: 0506YR040100224-019-00

PARTIDA	DESTINO	CUCOP	PREI	SAI	DESCRIPCIÓN	CANT.	PRECIO UNITARIO	IMPORTE TOTAL	SIN IVA
15	BAJA CALIFORNIA	5300590	20025	515451.0259.0001	GABINETE PARA TOMA DE MUESTRAS	8	\$8782.00	\$70256.00	\$70256.00
								Subtotal	\$70256.00
								I.V.A.	\$11,240.96
								Total	\$81,496.96

Nombre: ERGONOMIA PRODUCTIVIDAD SA DE CV
No. de Contrato: 0506YR040100224-021-00

PARTIDA	DESTINO	CUCOP	PREI	SAI	DESCRIPCIÓN	CANT.	PRECIO UNITARIO	IMPORTE TOTAL	SIN IVA
16	BAJA CALIFORNIA	5200199	20025	515698.1227.0001	MESA ALTA DE 90 CM CON CUBIERTA DE ACERO INOXIDABLE	3	\$8410.00	\$25230.00	\$25230.00
								Subtotal	\$25230.00
								I.V.A.	\$4,516.80
								Total	\$327,46.80

Nombre: MUEBLES LA FORJA DE JUAN ESCOBAR SA DE CV
No. de Contrato: 0506YR040100224-012-00

PARTIDA	DESTINO	CUCOP	PREI	SAI	DESCRIPCIÓN	CANT.	PRECIO UNITARIO	IMPORTE TOTAL	SIN IVA
17	BAJA CALIFORNIA	5200161	20030	515698.1232.0001	MESA ALTA DE 120 CM CON CUBIERTA DE ACERO INOXIDABLE	4	\$12,000.00	\$48,000.00	\$48,000.00
								Subtotal	\$48,000.00
								I.V.A.	\$7,890.00
								Total	\$55,890.00

260

Derechos reservados. No se permite la explotación económica ni la transformación de esta obra. Queda permitida la impresión en su totalidad.

2024 Felipe Carrillo PUERTO





ACTA DE FALLO

LICITACIÓN PÚBLICA INTERNACIONAL ELECTRÓNICA BAJO COBERTURA DE TRATADOS DE LIBRE COMERCIO QUE CONTIENGA CAPÍTULO DE COMPRAS GUBERNAMENTALES
NÚMERO DE IDENTIFICACIÓN EN COMPANET: LA-50-GYR-050G/R0-40-T-2-2024
PROGRAMA: "MOBILIARIO MÉDICO Y DE LABORATORIO PARA HOSPITALES PRIORITARIOS"

Nombre: EDVAG CONCEPTOS COMERCIALES SA DE CV
No. de Contrato: 050G/R0-40T00224-015-00

PARTIDA	DESTINO	CUCOP	PREI	SAI	DESCRIPCIÓN	CANT.	PRECIO UNITARIO	IMPORTE TOTAL SIN IVA	
20	BAJA CALIFORNIA	51200202	20036	515.619.1292.00.01	MESA BAJA DE 180 CM CON CUBIERTA DE MADERA.	2	\$9,280.00	\$18,560.00	
								Subtotal	\$18,560.00
								I.V.A.	\$3,680.00
								Total	\$22,240.00

Nombre: EDVAG CONCEPTOS COMERCIALES SA DE CV
No. de Contrato: 050G/R0-40T00224-014-00

PARTIDA	DESTINO	CUCOP	PREI	SAI	DESCRIPCIÓN	CANT.	PRECIO UNITARIO	IMPORTE TOTAL SIN IVA	
22	BAJA CALIFORNIA	51200205	20040	515.619.1337.00.01	MESA BAJA DE 180 CM CON CUBIERTA DE ACERO INOXIDABLE.	1	\$16,000.00	\$16,000.00	
								Subtotal	\$16,000.00
								I.V.A.	\$2,560.00
								Total	\$18,560.00

Nombre: EDVAG CONCEPTOS COMERCIALES SA DE CV
No. de Contrato: 050G/R0-40T00224-015-00

PARTIDA	DESTINO	CUCOP	PREI	SAI	DESCRIPCIÓN	CANT.	PRECIO UNITARIO	IMPORTE TOTAL SIN IVA	
24	BAJA CALIFORNIA	51200272	20042	515.784.0110.00.01	REPSA ABATIBLE PARA TOMA DE MUESTRAS.	8	\$3,336.00	\$26,688.00	
								Subtotal	\$26,688.00
								I.V.A.	\$4,004.08
								Total	\$30,692.08

Nombre: P&P SA DE CV
No. de Contrato: 050G/R0-40T00224-015-00

PARTIDA	DESTINO	CUCOP	PREI	SAI	DESCRIPCIÓN	CANT.	PRECIO UNITARIO	IMPORTE TOTAL SIN IVA	
26	BAJA CALIFORNIA	51100273	20045	515.597.0322.00.01	VITRINA DE 75 CM CONTRA FURTO.	1	\$4,391.00	\$4,391.00	
								Subtotal	\$4,391.00
								I.V.A.	\$702.36
								Total	\$5,093.36

Nombre: META SUMINISTROS MEDICOS SA DE CV
No. de Contrato: 050G/R0-40T00224-017-00

PARTIDA	DESTINO	CUCOP	PREI	SAI	DESCRIPCIÓN	CANT.	PRECIO UNITARIO	IMPORTE TOTAL SIN IVA	
27	BAJA CALIFORNIA	51100274	20046	515.957.0377.00.01	VITRINA DE 90 CM CONTRA FURTO CON LLAVES.	99	\$1,670.00	\$165,330.00	
								Subtotal	\$165,330.00
								I.V.A.	\$26,452.80
								Total	\$191,782.80

Nombre: META SUMINISTROS MEDICOS SA DE CV
No. de Contrato: 050G/R0-40T00224-018-00

PARTIDA	DESTINO	CUCOP	PREI	SAI	DESCRIPCIÓN	CANT.	PRECIO UNITARIO	IMPORTE TOTAL SIN IVA	
28	BAJA CALIFORNIA	51100277	20020	515.080.0065.00.01	AMAGUEL CUARDA CON PDDDS.	16	\$4,480.00	\$71,680.00	
								Subtotal	\$71,680.00
								I.V.A.	\$11,217.60
								Total	\$82,897.60

Nombre: P&P SA DE CV
No. de Contrato: 050G/R0-40T00224-016-00

PARTIDA	DESTINO	CUCOP	PREI	SAI	DESCRIPCIÓN	CANT.	PRECIO UNITARIO	IMPORTE TOTAL SIN IVA	
26	BAJA CALIFORNIA	51100273	20045	515.597.0322.00.01	VITRINA DE 75 CM CONTRA FURTO.	1	\$4,391.00	\$4,391.00	
								Subtotal	\$4,391.00
								I.V.A.	\$702.36
								Total	\$5,093.36



ACTA DE FALLO

LICITACIÓN PÚBLICA INTERNACIONAL ELECTRÓNICA BAJO COBERTURA DE TRATADOS DE LIBRE COMERCIO QUE CONTIENGA CAPÍTULO DE COMPRAS GUBERNAMENTALES
NÚMERO DE IDENTIFICACIÓN EN COMPANET: LA-50-GYR-050G/R0-40-T-2-2024
PROGRAMA: "MOBILIARIO MÉDICO Y DE LABORATORIO PARA HOSPITALES PRIORITARIOS"

Nombre: ERCONOMIA PRODUCTIVIDAD SA DE CV
No. de Contrato: 050G/R0-40T00224-016-00

PARTIDA	DESTINO	CUCOP	PREI	SAI	DESCRIPCIÓN	CANT.	PRECIO UNITARIO	IMPORTE TOTAL SIN IVA	
26	BAJA CALIFORNIA	51100273	20045	515.597.0322.00.01	VITRINA DE 75 CM CONTRA FURTO.	1	\$4,391.00	\$4,391.00	
								Subtotal	\$4,391.00
								I.V.A.	\$702.36
								Total	\$5,093.36

Nombre: ERCONOMIA PRODUCTIVIDAD SA DE CV
No. de Contrato: 050G/R0-40T00224-017-00

PARTIDA	DESTINO	CUCOP	PREI	SAI	DESCRIPCIÓN	CANT.	PRECIO UNITARIO	IMPORTE TOTAL SIN IVA	
27	BAJA CALIFORNIA	51100274	20046	515.957.0377.00.01	VITRINA DE 90 CM CONTRA FURTO CON LLAVES.	99	\$1,670.00	\$165,330.00	
								Subtotal	\$165,330.00
								I.V.A.	\$26,452.80
								Total	\$191,782.80

Nombre: ERCONOMIA PRODUCTIVIDAD SA DE CV
No. de Contrato: 050G/R0-40T00224-018-00

PARTIDA	DESTINO	CUCOP	PREI	SAI	DESCRIPCIÓN	CANT.	PRECIO UNITARIO	IMPORTE TOTAL SIN IVA	
28	BAJA CALIFORNIA	51100277	20020	515.080.0065.00.01	AMAGUEL CUARDA CON PDDDS.	16	\$4,480.00	\$71,680.00	
								Subtotal	\$71,680.00
								I.V.A.	\$11,217.60
								Total	\$82,897.60

Nombre: ERCONOMIA PRODUCTIVIDAD SA DE CV
No. de Contrato: 050G/R0-40T00224-016-00

PARTIDA	DESTINO	CUCOP	PREI	SAI	DESCRIPCIÓN	CANT.	PRECIO UNITARIO	IMPORTE TOTAL SIN IVA	
26	BAJA CALIFORNIA	51100273	20045	515.597.0322.00.01	VITRINA DE 75 CM CONTRA FURTO.	1	\$4,391.00	\$4,391.00	
								Subtotal	\$4,391.00
								I.V.A.	\$702.36
								Total	\$5,093.36

ACTA DE FALLO

LICITACIÓN PÚBLICA INTERNACIONAL ELECTRÓNICA BAJO COBERTURA DE TRATADOS DE LIBRE COMERCIO QUE CONTIENGA CAPÍTULO DE COMPRAS GUBERNAMENTALES
NÚMERO DE IDENTIFICACIÓN EN COMPRANET: LA-50-GYR-050GVR040-172-2024
PROGRAMA "MOBILIARIO MÉDICO Y DE LABORATORIO PARA HOSPITALES PRIORITARIOS"

Nombre: INVITRO DIAGNOSTICS MEXICO SA DE CV
No. de Contrato: 050GVR040T00224-019-00

PARTIDA	DESTINO	CUCOP	PREI	SAI	DESCRIPCIÓN	CANT.	PRECIO UNITARIO	IMPORTE TOTAL SIN IVA
31	BAJA CALIFORNIA	51200058	20174	513109.0313.00.01	BANCO GIRATORIO CON RESPALDO DE ACERO INOXIDABLE	40	\$2,950.00	\$118,000.00
					Subtotal			\$118,000.00
					I.V.A.			\$18,880.00
					Total			\$136,880.00

Nombre: SERPROF-BIOMED SA DE CV
No. de Contrato: 050GVR040T00224-020-00

PARTIDA	DESTINO	CUCOP	PREI	SAI	DESCRIPCIÓN	CANT.	PRECIO UNITARIO	IMPORTE TOTAL SIN IVA
32	BAJA CALIFORNIA	51200059	20175	513109.0313.00.01	BANCO GIRATORIO DE ACERO INOXIDABLE	133	\$1,666.67	\$221,777.11
					Subtotal			\$221,777.11
					I.V.A.			\$24,401.14
					Total			\$246,178.25

Nombre: INFRAESTRUCTURA HOSPITALARIA PROENSA SA DE CV
No. de Contrato: 050GVR040T00224-021-00

PARTIDA	DESTINO	CUCOP	PREI	SAI	DESCRIPCIÓN	CANT.	PRECIO UNITARIO	IMPORTE TOTAL SIN IVA
33	BAJA CALIFORNIA	52200051	20176	513113.0219.00.01	BANQUERA	1	\$771.00	\$771.00
					Subtotal			\$771.00
					I.V.A.			\$123.36
					Total			\$894.36

253

Proensa S.A. de C.V. Avda. Santa Fe, Alcatraz Cuernavaca, C.P. 76100, Estado de México
Tel: 55 5747 1900 Fax: 55 5747 1901
www.proensa.com.mx



2024
Felipe Carrillo
PUERTO

ACTA DE FALLO

LICITACIÓN PÚBLICA INTERNACIONAL ELECTRÓNICA BAJO COBERTURA DE TRATADOS DE LIBRE COMERCIO QUE CONTIENGA CAPÍTULO DE COMPRAS GUBERNAMENTALES
NÚMERO DE IDENTIFICACIÓN EN COMPRANET: LA-50-GYR-050GVR040-172-2024
PROGRAMA "MOBILIARIO MÉDICO Y DE LABORATORIO PARA HOSPITALES PRIORITARIOS"

Nombre: SERPROF BIOMED SA DE CV
No. de Contrato: 050GVR040T00224-022-00

PARTIDA	DESTINO	CUCOP	PREI	SAI	DESCRIPCIÓN	CANT.	PRECIO UNITARIO	IMPORTE TOTAL SIN IVA
35	BAJA CALIFORNIA	53106558	20128	513130.0422.00.01	BASCULACION ESTADIMETRO	57	\$5,693.33	\$324,919.81
					Subtotal			\$324,919.81
					I.V.A.			\$51,923.17
					Total			\$376,842.98

Nombre: EDVAG CONCEPTOS COMERCIALES SA DE CV
No. de Contrato: 050GVR040T00224-023-00

PARTIDA	DESTINO	CUCOP	PREI	SAI	DESCRIPCIÓN	CANT.	PRECIO UNITARIO	IMPORTE TOTAL SIN IVA
36	BAJA CALIFORNIA	53106560	20130	513130.0419.00.01	BASCULA PARA BEBE	7	\$7,040.00	\$49,280.00
					Subtotal			\$49,280.00
					I.V.A.			\$7,884.80
					Total			\$57,164.80

Nombre: SERPROF BIOMED SA DE CV
No. de Contrato: 050GVR040T00224-024-00

PARTIDA	DESTINO	CUCOP	PREI	SAI	DESCRIPCIÓN	CANT.	PRECIO UNITARIO	IMPORTE TOTAL SIN IVA
37	BAJA CALIFORNIA	51200047	20133	513143.0148.00.01	BUPÓ	198	\$1,053.33	\$209,626.67
					Subtotal			\$209,626.67
					I.V.A.			\$33,330.03
					Total			\$242,956.70

254

Biomed S.A. de C.V. Avda. Santa Fe, Alcatraz Cuernavaca, C.P. 76100, Estado de México
Tel: 55 5747 1900 Fax: 55 5747 1901
www.biomed.com.mx



2024
Felipe Carrillo
PUERTO

ACTA DE FALLO

LICITACIÓN PÚBLICA INTERNACIONAL ELECTRÓNICA BAJO COBERTURA DE TRATADOS DE LIBRE COMERCIO QUE CONTENGA CAPÍTULO DE COMPRAS GUBERNAMENTALES
NÚMERO DE IDENTIFICACIÓN EN COMPRAR: LA-50-CV-050GYR040-T-2-2024
PROGRAMA: "MOBILIARIO MÉDICO Y DE LABORATORIO PARA HOSPITALES PRIORITARIOS"

Nombre: EDVAG CONCEPTOS COMERCIALES SA DE CV
No. de Contrato: 050GYR040T00224-025-00

PARTIDA	DESTINO	CUCOP	PREI	SAI	DESCRIPCIÓN	CANT.	PRECIO UNITARIO	IMPORTE TOTAL SIN IVA
38	BAJA CALIFORNIA	51200048	20134	51319143374-00101	CAMA INDIVIDUAL METALICA	2	\$4,000.00	\$8,000.00
							Subtotal	\$8,000.00
							I.V.A.	\$1,280.00
							Total	\$9,280.00

Nombre: SERPROF BIOMED SA DE CV
No. de Contrato: 050GYR040T00224-026-00

PARTIDA	DESTINO	CUCOP	PREI	SAI	DESCRIPCIÓN	CANT.	PRECIO UNITARIO	IMPORTE TOTAL SIN IVA
39	BAJA CALIFORNIA	5106574	20136	5131910862-00101	CARRO PARA CURACIONES	4	\$4,933.33	\$19,733.32
							Subtotal	\$19,733.32
							I.V.A.	\$4,157.33
							Total	\$23,890.65

Nombre: SERPROF BIOMED SA DE CV
No. de Contrato: 050GYR040T00224-027-00

PARTIDA	DESTINO	CUCOP	PREI	SAI	DESCRIPCIÓN	CANT.	PRECIO UNITARIO	IMPORTE TOTAL SIN IVA
40	BAJA CALIFORNIA	5106574	20137	5131910877-00101	CARRO PARA MEDICAMENTOS	21	\$4,933.33	\$103,599.93
							Subtotal	\$103,599.93
							I.V.A.	\$16,575.99
							Total	\$120,175.92

205

Se anexa al Acta de Fallo el Acta de Adjudicación, el Acta de Inicio, el Acta de Entrega y el Acta de Recepción de Bienes y Servicios.

2024
Felipe Carrillo
PUERTO

ACTA DE FALLO

LICITACIÓN PÚBLICA INTERNACIONAL ELECTRÓNICA BAJO COBERTURA DE TRATADOS DE LIBRE COMERCIO QUE CONTENGA CAPÍTULO DE COMPRAS GUBERNAMENTALES
NÚMERO DE IDENTIFICACIÓN EN COMPRAR: LA-50-CV-050GYR040-T-2-2024
PROGRAMA: "MOBILIARIO MÉDICO Y DE LABORATORIO PARA HOSPITALES PRIORITARIOS"

Nombre: EDVAG CONCEPTOS COMERCIALES SA DE CV
No. de Contrato: 050GYR040T00224-028-00

PARTIDA	DESTINO	CUCOP	PREI	SAI	DESCRIPCIÓN	CANT.	PRECIO UNITARIO	IMPORTE TOTAL SIN IVA
41	BAJA CALIFORNIA	51700053	20139	5131910887-00101	CARRO PARA ROPIA LIMPIA	2	\$12,352.00	\$24,704.00
							Subtotal	\$24,704.00
							I.V.A.	\$3,992.64
							Total	\$28,696.64

Nombre: SERPROF BIOMED SA DE CV
No. de Contrato: 050GYR040T00224-029-00

PARTIDA	DESTINO	CUCOP	PREI	SAI	DESCRIPCIÓN	CANT.	PRECIO UNITARIO	IMPORTE TOTAL SIN IVA
42	BAJA CALIFORNIA	5106577	20140	5131910903-00101	CARRO PORTAEXPEDIENTES	14	\$6,266.67	\$87,733.38
							Subtotal	\$87,733.38
							I.V.A.	\$13,317.34
							Total	\$101,050.72

Nombre: INFRAESTRUCTURA HOSPITALARIA PROEMSA SA DE CV
No. de Contrato: 050GYR040T00224-030-00

PARTIDA	DESTINO	CUCOP	PREI	SAI	DESCRIPCIÓN	CANT.	PRECIO UNITARIO	IMPORTE TOTAL SIN IVA
43	BAJA CALIFORNIA	5106378	20192	5132050061-00101	CEPILLERA PARA USO QUIRURGICO	67	\$570.00	\$38,190.00
							Subtotal	\$38,190.00
							I.V.A.	\$5,104.40
							Total	\$43,294.40

269

Se anexa al Acta de Fallo el Acta de Adjudicación, el Acta de Inicio, el Acta de Entrega y el Acta de Recepción de Bienes y Servicios.

2024
Felipe Carrillo
PUERTO

ACTA DE FALLO

LICITACIÓN PÚBLICA INTERNACIONAL ELECTRÓNICA BAJO COBERTURA DE TRATADOS DE LIBRE COMERCIO QUE CONTIENGA CAPITULO DE COMPRANETELA-50-GYR-0500/RD-4017-2-2024
 NÚMERO DE IDENTIFICACIÓN EN COMPRANETELA-50-GYR-0500/RD-4017-2-2024
 PROGRAMA "MOBILIARIO MÉDICO Y DE LABORATORIO PARA HOSPITALES PRIORITARIOS"

Nombre: INFRAESTRUCTURA HOSPITALARIA PROEMSA SA DE CV
 No. de Contrato: 050GYR/40100224-031-00

PARTIDA	DESTINO	CUCOP	PREI	SAI	DESCRIPCIÓN	CANT.	PRECIO UNITARIO	IMPORTE TOTAL SIN IVA
44	BAJA CALIFORNIA	53200453	20143	513227.07960001	CHAROLA CONTAPA PARA INSTRUMENTAL	1	\$622.00	\$622.00
Subtotal								\$622.00
I.V.A.								\$97.92
Total								\$709.92

Nombre: INFRAESTRUCTURA HOSPITALARIA PROEMSA SA DE CV
 No. de Contrato: 050GYR/40100224-032-00

PARTIDA	DESTINO	CUCOP	PREI	SAI	DESCRIPCIÓN	CANT.	PRECIO UNITARIO	IMPORTE TOTAL SIN IVA
45	BAJA CALIFORNIA	53200456	20145	513245.01030001	COMODO PARA ADULTOS.	327	\$738.00	\$241336.00
Subtotal								\$241336.00
I.V.A.								\$36.6216
Total								\$277958.16

Nombre: SERPROF BIOMED SA DE CV
 No. de Contrato: 050GYR/40100224-033-00

PARTIDA	DESTINO	CUCOP	PREI	SAI	DESCRIPCIÓN	CANT.	PRECIO UNITARIO	IMPORTE TOTAL SIN IVA
46	BAJA CALIFORNIA	53200457	20146	513245.01260001	COMODO PARA MENORES.	28	\$800.00	\$22400.00
Subtotal								\$22400.00
I.V.A.								\$3384.00
Total								\$25784.00

267

Para más información contactarse con el personal de atención al cliente al teléfono 01-800-900-9000 o al correo electrónico atencioncliente@imss.gob.mx



2024
Felipe Carrillo
PUERTO

ACTA DE FALLO

LICITACIÓN PÚBLICA INTERNACIONAL ELECTRÓNICA BAJO COBERTURA DE TRATADOS DE LIBRE COMERCIO QUE CONTIENGA CAPITULO DE COMPRANETELA-50-GYR-0500/RD-4017-2-2024
 NÚMERO DE IDENTIFICACIÓN EN COMPRANETELA-50-GYR-0500/RD-4017-2-2024
 PROGRAMA "MOBILIARIO MÉDICO Y DE LABORATORIO PARA HOSPITALES PRIORITARIOS"

Nombre: INFRAESTRUCTURA HOSPITALARIA PROEMSA SA DE CV
 No. de Contrato: 050GYR/40100224-034-00

PARTIDA	DESTINO	CUCOP	PREI	SAI	DESCRIPCIÓN	CANT.	PRECIO UNITARIO	IMPORTE TOTAL SIN IVA
47	BAJA CALIFORNIA	51200057	20147	513254.01130001	CUBETA DE ACERO INOXIDABLE CON PORTA CUBETA RECIBIBLE.	281	\$1109.70	\$311825.70
Subtotal								\$311825.70
I.V.A.								\$48.69211
Total								\$360516.81

Nombre: TECNOLOGIA INTEGRAL PERSONALIZABLE SA DE CV
 No. de Contrato: 050GYR/40100224-035-00

PARTIDA	DESTINO	CUCOP	PREI	SAI	DESCRIPCIÓN	CANT.	PRECIO UNITARIO	IMPORTE TOTAL SIN IVA
48	BAJA CALIFORNIA	51200060	20148	513352.01110001	ESCALERILLA DE DOS PELDAÑOS.	420	\$994.00	\$417480.00
Subtotal								\$417480.00
I.V.A.								\$68389.20
Total								\$485869.20

Nombre: INFRAESTRUCTURA HOSPITALARIA PROEMSA SA DE CV
 No. de Contrato: 050GYR/40100224-036-00

PARTIDA	DESTINO	CUCOP	PREI	SAI	DESCRIPCIÓN	CANT.	PRECIO UNITARIO	IMPORTE TOTAL SIN IVA
49	BAJA CALIFORNIA	51000181	20149	513360.00660001	ESTANTE GUARCO ESTERIL DE 90 CM.	96	\$5662.56	\$543605.76
Subtotal								\$543605.76
I.V.A.								\$86576.92
Total								\$630182.68

268

Para más información contactarse con el personal de atención al cliente al teléfono 01-800-900-9000 o al correo electrónico atencioncliente@imss.gob.mx



2024
Felipe Carrillo
PUERTO

ACTA DE FALLO

LICITACIÓN PÚBLICA INTERNACIONAL ELECTRÓNICA BAJO COBERTURA DE TRATADOS DE LIBRE COMERCIO QUE CONTENGA CAPITULO DE COMPRAS GUBERNAMENTALES
NÚMERO DE IDENTIFICACIÓN EN COMPRANET: LA-50-CVR-0500YR040-T-2-2024
PROGRAMA: "MOBILIARIO MÉDICO Y DE LABORATORIO PARA HOSPITALES PRIORITARIOS"

Nombre: SERPROF BIOMED SA DE CV
 No. de Contrato: 0500YR040T00224-040-00

PARTIDA	DESTINO	CUCOP	PREI	SAI	DESCRIPCIÓN	CANT.	PRECIO UNITARIO	IMPORTE TOTAL SIN IVA
54	BAJA CALIFORNIA	51200065	20155	513.567.0128.00.01	LAMPARA DE PIE, RODABLE.	7	\$1,733.33	\$12,133.31
Subtotal								\$12,133.31
I.V.A.								\$1,841.33
Total								\$14,024.64

Nombre: SERPROF BIOMED SA DE CV
 No. de Contrato: 0500YR040T00224-041-00

PARTIDA	DESTINO	CUCOP	PREI	SAI	DESCRIPCIÓN	CANT.	PRECIO UNITARIO	IMPORTE TOTAL SIN IVA
64	BAJA CALIFORNIA	5200010	20178	513.621.2732.00.01	MESA CARRO-ANESTESIOLOGO DE 90 CM.	11	\$6,131.93	\$67,466.63
Subtotal								\$67,466.63
I.V.A.								\$10,794.86
Total								\$78,261.49

Nombre: MUEBLES LA FUERZA DE JUAN ESCOBAR SA DE CV
 No. de Contrato: 0500YR040T00224-042-00

PARTIDA	DESTINO	CUCOP	PREI	SAI	DESCRIPCIÓN	CANT.	PRECIO UNITARIO	IMPORTE TOTAL SIN IVA
68	BAJA CALIFORNIA	5200018	20181	513.621.2762.00.01	MESA DE 180 CM PARA ENSAMBLE CON REPISA INTERMEDIA	7	\$25,000.00	\$50,000.00
Subtotal								\$50,000.00
I.V.A.								\$9,000.00
Total								\$59,000.00

270

Durango, P.O. Box 11, C.P. 34000, México, D.F. 06000, México
 Teléfono: 52-54-5747199, Ext. 1422 | www.imss.gob.mx



ANEXOS
DIVISIÓN DE CONTRATOS

ACTA DE FALLO

LICITACIÓN PÚBLICA INTERNACIONAL ELECTRÓNICA BAJO COBERTURA DE TRATADOS DE LIBRE COMERCIO QUE CONTENGA CAPITULO DE COMPRAS GUBERNAMENTALES
NÚMERO DE IDENTIFICACIÓN EN COMPRANET: LA-50-CVR-0500YR040-T-2-2024
PROGRAMA: "MOBILIARIO MÉDICO Y DE LABORATORIO PARA HOSPITALES PRIORITARIOS"

Nombre: INERESTRUCTURA HOSPITALARIA PROEMSA SA DE CV
 No. de Contrato: 0500YR040T00224-037-00

PARTIDA	DESTINO	CUCOP	PREI	SAI	DESCRIPCIÓN	CANT.	PRECIO UNITARIO	IMPORTE TOTAL SIN IVA
50	BAJA CALIFORNIA	51000260	20151	513.380.9971.00.01	ESTANTE GUARDA ESTERIL DE 120 CM.	14	\$6,396.52	\$89,551.28
Subtotal								\$89,551.28
I.V.A.								\$14,326.20
Total								\$103,877.48

Nombre: SERPROF BIOMED SA DE CV
 No. de Contrato: 0500YR040T00224-038-00

PARTIDA	DESTINO	CUCOP	PREI	SAI	DESCRIPCIÓN	CANT.	PRECIO UNITARIO	IMPORTE TOTAL SIN IVA
52	BAJA CALIFORNIA	51200062	20153	513.546.0081.00.01	JABONERA DE PEDAL	22	\$7,793.35	\$170,353.70
Subtotal								\$170,353.70
I.V.A.								\$27,211.52
Total								\$197,565.22

Nombre: EDVAG CONCEPTOS COMERCIALES SA DE CV
 No. de Contrato: 0500YR040T00224-039-00

PARTIDA	DESTINO	CUCOP	PREI	SAI	DESCRIPCIÓN	CANT.	PRECIO UNITARIO	IMPORTE TOTAL SIN IVA
53	BAJA CALIFORNIA	5200064	20154	513.567.0111.00.01	LAMPARA DE LUZ INTENSA.	16	\$11,200.00	\$179,200.00
Subtotal								\$179,200.00
I.V.A.								\$32,667.20
Total								\$201,867.20

269

Durango, P.O. Box 11, C.P. 34000, México, D.F. 06000, México
 Teléfono: 52-54-5747199, Ext. 1422 | www.imss.gob.mx



ACTA DE FALLO

LICITACIÓN PÚBLICA INTERNACIONAL ELECTRÓNICA BAJO COBERTURA DE TRATADOS DE LIBRE COMERCIO QUE CONTENGA CAPITULO DE COMPRAS GUBERNAMENTALES
NÚMERO DE IDENTIFICACIÓN EN COMPRANET: LA-50-CYR-0500YR040-75-2024
PROGRAMA: MOBILIARIO MÉDICO Y DE LABORATORIO PARA HOSPITALES PRIORITARIOS*

Nombre: SERPROF BIOMED SA DE CV
No. de Contrato: 0500YR040T0024-043-00

PARTIDA	DESTINO	CUCOP	PREI	SAI	DESCRIPCIÓN	CANT.	PRECIO UNITARIO	IMPORTE TOTAL SIN IVA
67	BAJA CALIFORNIA	5120037	20185	513621276600.01	MESA MAYO.	130	\$1990.00	\$257,400.00
							Subtotal	\$257,400.00
							I.V.A.	\$4,184.00
							Total	\$261,584.00

Nombre: MUEBLES LA FORJA DE JUAN ESCOBAR SA DE CV
No. de Contrato: 0500YR040T0024-044-00

PARTIDA	DESTINO	CUCOP	PREI	SAI	DESCRIPCIÓN	CANT.	PRECIO UNITARIO	IMPORTE TOTAL SIN IVA
68	BAJA CALIFORNIA	5130658	20184	513621279200.01	MESA PARA EXPLORACION PEDIATRICA.	2	\$9500.00	\$19,000.00
							Subtotal	\$19,000.00
							I.V.A.	\$2,996.00
							Total	\$21,996.00

Nombre: SERPROF BIOMED SA DE CV
No. de Contrato: 0500YR040T0024-045-00

PARTIDA	DESTINO	CUCOP	PREI	SAI	DESCRIPCIÓN	CANT.	PRECIO UNITARIO	IMPORTE TOTAL SIN IVA
69	BAJA CALIFORNIA	51306582	20185	513621280400.01	MESA PARA INSTRUMENTAL QUIRURGICO.	12	\$39333.33	\$471,999.96
							Subtotal	\$471,999.96
							I.V.A.	\$74,503.99
							Total	\$546,503.95

DIRECCIÓN DE ADMINISTRACIÓN
Unidad de Adquisiciones
Coordinación de Adquisición de Bienes y Contratación de Servicios
Coordinación Técnica de Adquisición de Bienes e Inventario de Bienes
División de Equipos y Materiales Médicos

ACTA DE FALLO

LICITACIÓN PÚBLICA INTERNACIONAL ELECTRÓNICA BAJO COBERTURA DE TRATADOS DE LIBRE COMERCIO QUE CONTENGA CAPITULO DE COMPRAS GUBERNAMENTALES
NÚMERO DE IDENTIFICACIÓN EN COMPRANET: LA-50-CYR-0500YR040-75-2024
PROGRAMA: MOBILIARIO MÉDICO Y DE LABORATORIO PARA HOSPITALES PRIORITARIOS*

Nombre: SERPROF BIOMED SA DE CV
No. de Contrato: 0500YR040T0024-046-00

PARTIDA	DESTINO	CUCOP	PREI	SAI	DESCRIPCIÓN	CANT.	PRECIO UNITARIO	IMPORTE TOTAL SIN IVA
70	BAJA CALIFORNIA	51306583	20186	513621281300.01	MESA PARA REHIDRATACION.	8	\$4913.33	\$39,479.98
							Subtotal	\$39,479.98
							I.V.A.	\$4,716.80
							Total	\$34,196.78

Nombre: SERPROF BIOMED SA DE CV
No. de Contrato: 0500YR040T0024-047-00

PARTIDA	DESTINO	CUCOP	PREI	SAI	DESCRIPCIÓN	CANT.	PRECIO UNITARIO	IMPORTE TOTAL SIN IVA
71	BAJA CALIFORNIA	5120039	20187	513621282600.01	MESA PASTEUR.	119	\$3398.87	\$286,431.73
							Subtotal	\$286,431.73
							I.V.A.	\$45,670.68
							Total	\$332,102.41

Nombre: SERPROF BIOMED SA DE CV
No. de Contrato: 0500YR040T0024-048-00

PARTIDA	DESTINO	CUCOP	PREI	SAI	DESCRIPCIÓN	CANT.	PRECIO UNITARIO	IMPORTE TOTAL SIN IVA
72	BAJA CALIFORNIA	5120041	20189	513621284700.01	MESA PUENTE.	214	\$1465.67	\$313,667.38
							Subtotal	\$313,667.38
							I.V.A.	\$50,218.78
							Total	\$363,886.16

272

DIRECCIÓN DE ADMINISTRACIÓN
Unidad de Adquisiciones
Coordinación de Adquisición de Bienes y Contratación de Servicios
Coordinación Técnica de Adquisición de Bienes e Inventario de Bienes
División de Equipos y Materiales Médicos



ACTA DE FALLO

LICITACIÓN PÚBLICA INTERNACIONAL ELECTRÓNICA BAJO COBERTURA DE TRATADOS DE LIBRE COMERCIO QUE CONTENGA CAPÍTULO DE COMPRAS GUBERNAMENTALES. NÚMERO DE IDENTIFICACIÓN EN COMPRANET LA-50-CYR-050CYR0224-049-00. PROGRAMA "MOBILIARIO MÉDICO Y DE LABORATORIO PARA HOSPITALES PRIORITARIOS"

Nombre: SERPROF BIOMED SA DE CV
No. de Contrato: 050CYR040T00224-049-00

PARTIDA	DESTINO	CUCOP	PREI	SAI	DESCRIPCIÓN	CANT.	PRECIO UNITARIO	IMPORTE TOTAL SIN IVA
74	BAJA CALIFORNIA	5100043	20191	5116212865-00101	MEJA RINÓN.	24	\$4,106.67	\$98,560.08
							Subtotal	\$98,560.08
							I.V.A.	\$15,769.81
							Total	\$114,329.89

Nombre: IMPULSORA DE CONSULTORIA E INGENIERIA MEXICANA SA DE CV
No. de Contrato: 050CYR040T00224-050-00

PARTIDA	DESTINO	CUCOP	PREI	SAI	DESCRIPCIÓN	CANT.	PRECIO UNITARIO	IMPORTE TOTAL SIN IVA
75	BAJA CALIFORNIA	5100262	20192	5137710438-00101	REPISA DE 120 CM CONTRA MURO.	5	\$3,866.32	\$19,331.60
							Subtotal	\$19,331.60
							I.V.A.	\$3,103.06
							Total	\$22,434.66

Nombre: MUEBLES LA FORJA DE JUAN ESCOBAR SA DE CV
No. de Contrato: 050CYR040T00224-051-00

PARTIDA	DESTINO	CUCOP	PREI	SAI	DESCRIPCIÓN	CANT.	PRECIO UNITARIO	IMPORTE TOTAL SIN IVA
76	BAJA CALIFORNIA	5100264	20194	5137710438-00101	REPISA DE 120 CM CONTRA MURO.	1	\$6,000.00	\$6,000.00
							Subtotal	\$6,000.00
							I.V.A.	\$960.00
							Total	\$6,960.00

273

Nombre: Felipe Carrillo PUERTO



2024



ACTA DE FALLO

LICITACIÓN PÚBLICA INTERNACIONAL ELECTRÓNICA BAJO COBERTURA DE TRATADOS DE LIBRE COMERCIO QUE CONTENGA CAPÍTULO DE COMPRAS GUBERNAMENTALES. NÚMERO DE IDENTIFICACIÓN EN COMPRANET LA-50-CYR-050CYR040T-22024. PROGRAMA "MOBILIARIO MÉDICO Y DE LABORATORIO PARA HOSPITALES PRIORITARIOS"

Nombre: META SUMINISTROS MEXICOS SA DE CV
No. de Contrato: 050CYR040T00224-052-00

PARTIDA	DESTINO	CUCOP	PREI	SAI	DESCRIPCIÓN	CANT.	PRECIO UNITARIO	IMPORTE TOTAL SIN IVA
77	BAJA CALIFORNIA	5100054	20195	513783-0075-00101	RIEL PORTAVENOCULISIS.	483	\$476.00	\$229,908.00
							Subtotal	\$229,908.00
							I.V.A.	\$34,785.28
							Total	\$264,693.28

Nombre: SERPROF BIOMED SA DE CV
No. de Contrato: 050CYR040T00224-053-00

PARTIDA	DESTINO	CUCOP	PREI	SAI	DESCRIPCIÓN	CANT.	PRECIO UNITARIO	IMPORTE TOTAL SIN IVA
78	BAJA CALIFORNIA	53200429	20196	513790-0039-00101	RINÓN DE ACERO INOXIDABLE DE 250 ML.	10	\$101.33	\$1,013.30
							Subtotal	\$1,013.30
							I.V.A.	\$152.13
							Total	\$1,165.43

Nombre: SERPROF BIOMED SA DE CV
No. de Contrato: 050CYR040T00224-054-00

PARTIDA	DESTINO	CUCOP	PREI	SAI	DESCRIPCIÓN	CANT.	PRECIO UNITARIO	IMPORTE TOTAL SIN IVA
79	BAJA CALIFORNIA	5320048	20197	513790-0091-00101	RINÓN DE ACERO INOXIDABLE DE 500 ML.	108	\$126.67	\$13,660.42
							Subtotal	\$13,660.42
							I.V.A.	\$2,553.67
							Total	\$16,214.09

274

Nombre: Felipe Carrillo PUERTO



2024

ANEXOS
DIVISIÓN DE CONTRATOS

ACTA DE FALLO

LICITACION PÚBLICA INTERNACIONAL ELECTRÓNICA BAJO COBERTURA DE CONTRATOS DE LIBRE COMERCIO QUE CONTIENGA CAPÍTULO DE COMPRAS GUBERNAMENTALES
NÚMERO DE IDENTIFICACIÓN EN COMPRANET: LA-50-CVR-050CVR040-7-2024
PROGRAMA "MOBILIARIO MÉDICO Y DE LABORATORIO PARA HOSPITALES PRIORITARIOS"

Nombre: SERPROF BIOMED SA DE CV
No. de Contrato: 050CVR040100224-058-00

PARTIDA	DESTINO	CUCOP	PREI	SAI	DESCRIPCION	CANT.	PRECIO UNITARIO	IMPORTE TOTAL SIN IVA
80	BAJA CALIFORNIA	53200463	20200	513950.0192.0001	SILLA DE RUEDAS CON DESCANSAPIES.	41	\$4,600.00	\$187,600.00
							Subtotal	\$187,600.00
							I.V.A.	\$23,616.00
							Total	\$211,216.00

Nombre: SERPROF BIOMED SA DE CV
No. de Contrato: 050CVR040100224-058-00

PARTIDA	DESTINO	CUCOP	PREI	SAI	DESCRIPCION	CANT.	PRECIO UNITARIO	IMPORTE TOTAL SIN IVA
81	BAJA CALIFORNIA	53200465	20199	513950.0192.0001	VASO PARA MEDICAMENTOS DE 30 CM CUBICOS.	188	\$100.00	\$18,800.00
							Subtotal	\$18,800.00
							I.V.A.	\$3,008.00
							Total	\$21,808.00

Nombre: INFRAESTRUCTURA HOSPITALARIA PROEMSA SA DE CV
No. de Contrato: 050CVR040100224-057-00

PARTIDA	DESTINO	CUCOP	PREI	SAI	DESCRIPCION	CANT.	PRECIO UNITARIO	IMPORTE TOTAL SIN IVA
82	BAJA CALIFORNIA	53200463	20200	513950.0197.0001	VASO PARA MEDICAMENTOS DE 160 CM CUBICOS.	4	\$22350	\$894.00
							Subtotal	\$894.00
							I.V.A.	\$133,704
							Total	\$134,598.00

275
Rafael S. P. Díaz, C. de México, Calle de los Reyes, C. de México, México, D.F.
Tel: 55 52627210, Ext. 1935. www.imss.gob.mx



2024
Felipe Garrillo
PUERTO

ACTA DE FALLO

LICITACION PÚBLICA INTERNACIONAL ELECTRÓNICA BAJO COBERTURA DE CONTRATOS DE LIBRE COMERCIO QUE CONTIENGA CAPÍTULO DE COMPRAS GUBERNAMENTALES
NÚMERO DE IDENTIFICACIÓN EN COMPRANET: LA-50-CVR-050CVR040-7-2024
PROGRAMA "MOBILIARIO MÉDICO Y DE LABORATORIO PARA HOSPITALES PRIORITARIOS"

Nombre: INFRAESTRUCTURA HOSPITALARIA PROEMSA SA DE CV
No. de Contrato: 050CVR040100224-058-00

PARTIDA	DESTINO	CUCOP	PREI	SAI	DESCRIPCION	CANT.	PRECIO UNITARIO	IMPORTE TOTAL SIN IVA
83	BAJA CALIFORNIA	53200462	20201	513950.0193.0001	VASO CON TAPA DE UN LITRO.	2	\$48180	\$96360
							Subtotal	\$96360
							I.V.A.	\$15418
							Total	\$111778

Nombre: SERPROF BIOMED SA DE CV
No. de Contrato: 050CVR040100224-059-00

PARTIDA	DESTINO	CUCOP	PREI	SAI	DESCRIPCION	CANT.	PRECIO UNITARIO	IMPORTE TOTAL SIN IVA
84	BAJA CALIFORNIA	51200601	20202	513123.0266.0001	BANQUETA DE ALTURA.	22	\$45333	\$997326
							Subtotal	\$997326
							I.V.A.	\$159572
							Total	\$1156898

Nombre: ERVAG CONCEPTOS COMERCIALES SA DE CV
No. de Contrato: 050CVR040100224-060-00

PARTIDA	DESTINO	CUCOP	PREI	SAI	DESCRIPCION	CANT.	PRECIO UNITARIO	IMPORTE TOTAL SIN IVA
85	BAJA CALIFORNIA	51200639	20203	513295.0092.0001	DIVAN (CHAISE LONGUE).	16	\$7040.00	\$112640.00
							Subtotal	\$112640.00
							I.V.A.	\$18024.40
							Total	\$130664.40

276
Rafael S. P. Díaz, C. de México, Calle de los Reyes, C. de México, México, D.F.
Tel: 55 52627210, Ext. 1935. www.imss.gob.mx



2024
Felipe Garrillo
PUERTO

ACTA DE FALLO

LICITACIÓN PÚBLICA INTERNACIONAL ELECTRÓNICA BAJO COBERTURA DE TRATADOS DE LIBRE COMERCIO QUE CONTENGA CAPÍTULO DE COMPRAS GUBERNAMENTALES
NÚMERO DE IDENTIFICACIÓN EN COMPRANET: LA-50-GYR-050CYR040-T-2-2024
PROGRAMA: "MOBILIARIO MÉDICO Y DE LABORATORIO PARA HOSPITALES PRIORITARIOS"

ACTA DE FALLO

LICITACIÓN PÚBLICA INTERNACIONAL ELECTRÓNICA BAJO COBERTURA DE TRATADOS DE LIBRE COMERCIO QUE CONTENGA CAPÍTULO DE COMPRAS GUBERNAMENTALES
NÚMERO DE IDENTIFICACIÓN EN COMPRANET: LA-50-GYR-050CYR040-T-2-2024
PROGRAMA: "MOBILIARIO MÉDICO Y DE LABORATORIO PARA HOSPITALES PRIORITARIOS"

Nombre: EDVAG CONCEPTOS COMERCIALES SA DE CV
No. de Contrato: 050CYR040T00224-061-00

PARTIDA	DESTINO	CUCOP	PREI	SAI	DESCRIPCIÓN	CANT.	PRECIO UNITARIO	IMPORTE TOTAL SIN IVA
B6	BAJA CALIFORNIA	51200074	20204	5135600073100.01	LITERAS METALICAS.	24	\$7,040.00	\$168,960.00
Subtotal								\$168,960.00
I.V.A.								\$77,033.60
Total								\$465,993.60

Nombre: SERPROF BIOMED SA DE CV
No. de Contrato: 050CYR040T00224-062-00

PARTIDA	DESTINO	CUCOP	PREI	SAI	DESCRIPCIÓN	CANT.	PRECIO UNITARIO	IMPORTE TOTAL SIN IVA
B7	BAJA CALIFORNIA	53200458	20205	5156350188.0001	QUIMAL PARA VARIACIONES	154	\$366.87	\$56,497.18
Subtotal								\$56,497.18
I.V.A.								\$30,344.75
Total								\$145,501.93

Nombre: INFRAESTRUCTURA HOSPITALARIA PROEMSA SA DE CV
No. de Contrato: 050CYR040T00224-063-00

PARTIDA	DESTINO	CUCOP	PREI	SAI	DESCRIPCIÓN	CANT.	PRECIO UNITARIO	IMPORTE TOTAL SIN IVA
B8	BAJA CALIFORNIA	51200153	20206	5156350188.0001	PONTAVENOCULUS RODABLE.	117	\$1,004.58	\$117,537.03
Subtotal								\$117,537.03
I.V.A.								\$18,805.92
Total								\$136,342.95

Nombre: EDVAG CONCEPTOS COMERCIALES SA DE CV
No. de Contrato: 050CYR040T00224-066-00

PARTIDA	DESTINO	CUCOP	PREI	SAI	DESCRIPCIÓN	CANT.	PRECIO UNITARIO	IMPORTE TOTAL SIN IVA
89	BAJA CALIFORNIA	5106570	20212	5132650086.0001	CARRO CUNA CON BASINET DE ACRILICO.	57	\$4,333.33	\$246,999.81
Subtotal								\$246,999.81
I.V.A.								\$79,519.97
Total								\$326,519.78

Nombre: EDVAG CONCEPTOS COMERCIALES SA DE CV
No. de Contrato: 050CYR040T00224-065-00

PARTIDA	DESTINO	CUCOP	PREI	SAI	DESCRIPCIÓN	CANT.	PRECIO UNITARIO	IMPORTE TOTAL SIN IVA
90	BAJA CALIFORNIA	51200118	20202	5136531076.0001	MESA DE 160 CM PARA ATENCIÓN AL RECIEEN NACIDO.	2	\$108,800.00	\$217,600.00
Subtotal								\$217,600.00
I.V.A.								\$6,041.60
Total								\$223,641.60

Nombre: EDVAG CONCEPTOS COMERCIALES SA DE CV
No. de Contrato: 050CYR040T00224-066-00

PARTIDA	DESTINO	CUCOP	PREI	SAI	DESCRIPCIÓN	CANT.	PRECIO UNITARIO	IMPORTE TOTAL SIN IVA
95	BAJA CALIFORNIA	53108572	20547	5131910936.0001	CARRO PARA CURACIONES EN ABS.	102	\$44,800.00	\$4,569,600.00
Subtotal								\$4,569,600.00
I.V.A.								\$721,196.00
Total								\$5,290,796.00

278
Firma: Felipe Carrillo Puerto
Cargo: Director de la División de Equipos y Mobiliario Médico

277
Firma: Felipe Carrillo Puerto
Cargo: Director de la División de Equipos y Mobiliario Médico



ANEXOS
DIVISIÓN DE CONTRATOS



GOBIERNO DE
MÉXICO



ACTA DE FALLO

LICITACIÓN PÚBLICA INTERNACIONAL ELECTRÓNICA BASTO COBERTURA DE TRATADOS DE LIBRE COMERCIO QUE CONTIENGA CAPITULO DE COMPRA GUBERNAMENTALES
NÚMERO DE IDENTIFICACIÓN EN COMPRANET: LAS-36-CV-R-0506YR0401-2-2024
PROGRAMA "MOBILIARIO MÉDICO Y DE LABORATORIO PARA HOSPITALES PRIORITARIOS"

Nombre: SIERPROF BIOMED SA DE CV
No. de Contrato: 0506YR040100224-070-00

PARTIDA	DESTINO	CUCOP	PREI	SAI	DESCRIPCIÓN	CANT.	PRECIO UNITARIO	IMPORTE TOTAL SIN IVA
103	BAJA CALIFORNIA	51200240	20615	5156191813.00.01	MESA ALTA DE 180 CM DE TRABAJO PARA 2 USUARIOS CON RESPALDO.	9	\$4,355.67	\$39,200.03
Subtotal								\$39,200.03
I.V.A.								\$6,289.00
Total								\$45,489.03

Nombre: SIERPROF BIOMED SA DE CV
No. de Contrato: 0506YR040100224-070-00

PARTIDA	DESTINO	CUCOP	PREI	SAI	DESCRIPCIÓN	CANT.	PRECIO UNITARIO	IMPORTE TOTAL SIN IVA
104	BAJA CALIFORNIA	51200168	20620	5156191865.00.01	MESA ALTA DE 120 CM SIN RESPALDO Y 8 CAJONES.	13	\$7,732.00	\$100,516.00
Subtotal								\$100,516.00
I.V.A.								\$16,082.56
Total								\$116,598.56

Nombre: SIERPROF BIOMED SA DE CV
No. de Contrato: 0506YR040100224-072-00

PARTIDA	DESTINO	CUCOP	PREI	SAI	DESCRIPCIÓN	CANT.	PRECIO UNITARIO	IMPORTE TOTAL SIN IVA
105	BAJA CALIFORNIA	51200169	20621	5156191676.00.01	MESA ALTA DE 120 CM SIN RESPALDO Y PUERTAS ABATIBLES.	4	\$5,042.67	\$20,170.68
Subtotal								\$20,170.68
I.V.A.								\$3,227.93
Total								\$23,398.61

280

Nombre: Felipe Carrillo Puerto, Presidente del Comité de Selección
No. de Contrato: 0506YR040100224-070-00



2024
Felipe Carrillo
PUERTO



GOBIERNO DE
MÉXICO



ACTA DE FALLO

LICITACIÓN PÚBLICA INTERNACIONAL ELECTRÓNICA BASTO COBERTURA DE TRATADOS DE LIBRE COMERCIO QUE CONTIENGA CAPITULO DE COMPRA GUBERNAMENTALES
NÚMERO DE IDENTIFICACIÓN EN COMPRANET: LAS-36-CV-R-0506YR0401-2-2024
PROGRAMA "MOBILIARIO MÉDICO Y DE LABORATORIO PARA HOSPITALES PRIORITARIOS"

Nombre: SIERPROF BIOMED SA DE CV
No. de Contrato: 0506YR040100224-067-00

PARTIDA	DESTINO	CUCOP	PREI	SAI	DESCRIPCIÓN	CANT.	PRECIO UNITARIO	IMPORTE TOTAL SIN IVA
96	BAJA CALIFORNIA	51200054	20549	515191094800.01	CARRILLO PARA POPA BUCIA CON TAPA Y APERTURA DE PEDAL	96	\$6,833.33	\$665,999.68
Subtotal								\$665,999.68
I.V.A.								\$106,495.95
Total								\$772,495.63

Nombre: EDVAG CONCEPTOS COMERCIALES SA DE CV
No. de Contrato: 0506YR040100224-098-00

PARTIDA	DESTINO	CUCOP	PREI	SAI	DESCRIPCIÓN	CANT.	PRECIO UNITARIO	IMPORTE TOTAL SIN IVA
101	BAJA CALIFORNIA	51200157	20597	5153964001700.01	VESTIDOR CON ARMARIO PARA CONSULTORIO.	2	\$43,200.00	\$86,400.00
Subtotal								\$86,400.00
I.V.A.								\$13,024.00
Total								\$99,424.00

Nombre: META SUMINISTROS MEDICOS SA DE CV
No. de Contrato: 0506YR040100224-069-00

PARTIDA	DESTINO	CUCOP	PREI	SAI	DESCRIPCIÓN	CANT.	PRECIO UNITARIO	IMPORTE TOTAL SIN IVA
102	BAJA CALIFORNIA	51200235	20603	5156191687.00.01	MESA ALTA DE 90 CM CON RESPALDO, CAJON Y PUERTAS ABATIBLES.	4	\$3,720.00	\$14,880.00
Subtotal								\$14,880.00
I.V.A.								\$2,440.32
Total								\$17,320.32

279

Nombre: Edvag Conceptos Comerciales SA de CV, Presidente del Comité de Selección
No. de Contrato: 0506YR040100224-069-00



2024
Edvag Conceptos
COMERCIALES

ACTA DE FALLO

LICITACIÓN PÚBLICA INTERNACIONAL ELECTRÓNICA BAJO COBERTURA DE TRATADOS DE LIBRE COMERCIO QUE CONTENGA CAPÍTULO DE COMPRAS GUBERNAMENTALES
 NÚMERO DE IDENTIFICACIÓN EN COMPRANET: LA-50-GYR-0500YR040-T-2-2024
 PROGRAMA "MOBILIARIO MÉDICO Y DE LABORATORIO PARA HOSPITALES PRIORITARIOS"

Nombre: SERPROF BIOMED SA DE CV
 No. de Contrato: 050GYR040T00224-073-00

PARTIDA	DESTINO	CUCOP	PREI	SAI	DESCRIPCIÓN	CANT.	PRECIO UNITARIO	IMPORTE TOTAL
106	BAJA CALIFORNIA	51200770	20622	515.615.1063.00.01	MESA ALTA DE 180 CM SIN RESPALDO Y PUERTAS ABATIBLES	5	\$6,292.00	\$31,460.00
Subtotal								\$31,460.00
I.V.A.								\$5,033.60
Total								\$36,493.60

Nombre: EDVAG CONCEPTOS COMERCIALES SA DE CV
 No. de Contrato: 050GYR040T00224-074-00

PARTIDA	DESTINO	CUCOP	PREI	SAI	DESCRIPCIÓN	CANT.	PRECIO UNITARIO	IMPORTE TOTAL
107	BAJA CALIFORNIA	51200244	20627	515.615.1937.00.01	MESA ALTA DE 180 CM SIN RESPALDO Y PUERTAS ABATIBLES LATERALES.	1	\$39,520.00	\$39,520.00
Subtotal								\$39,520.00
I.V.A.								\$6,323.20
Total								\$45,843.20

Nombre: SERPROF BIOMED SA DE CV
 No. de Contrato: 050GYR040T00224-075-00

PARTIDA	DESTINO	CUCOP	PREI	SAI	DESCRIPCIÓN	CANT.	PRECIO UNITARIO	IMPORTE TOTAL
105	CHIAPAS	5106599	16682	513.191.0903.01.01	CARRIO CAMILLA TIPO TRANSFER (LATERAL)	3	\$28,000.00	\$84,000.00
Subtotal								\$84,000.00
I.V.A.								\$13,440.00
Total								\$97,440.00

281
 Dirección: Calle 18 de Julio, Barrio de San Mateo, C. P. 91000, Chetumal, Quintana Roo
 Teléfono: (997) 434 1000
 www.hospitales.gob.mx



2024
 Felipe Carrillo
 PUERTO

ACTA DE FALLO

LICITACIÓN PÚBLICA INTERNACIONAL ELECTRÓNICA BAJO COBERTURA DE TRATADOS DE LIBRE COMERCIO QUE CONTENGA CAPÍTULO DE COMPRAS GUBERNAMENTALES
 NÚMERO DE IDENTIFICACIÓN EN COMPRANET: LA-50-GYR-0500YR040-T-2-2024
 PROGRAMA "MOBILIARIO MÉDICO Y DE LABORATORIO PARA HOSPITALES PRIORITARIOS"

Nombre: EDVAG CONCEPTOS COMERCIALES SA DE CV
 No. de Contrato: 050GYR040T00224-076-00

PARTIDA	DESTINO	CUCOP	PREI	SAI	DESCRIPCIÓN	CANT.	PRECIO UNITARIO	IMPORTE TOTAL
110	CHIAPAS	51200683	16699	513.546.0029.01.01	JABONERA ELÉCTRICA.	1	\$1,700.00	\$1,700.00
Subtotal								\$1,700.00
I.V.A.								\$72.00
Total								\$1,972.00

Nombre: DISTRIBUIDORA AXKAN KUALI SAS DE CV
 No. de Contrato: 050GYR040T00224-077-00

PARTIDA	DESTINO	CUCOP	PREI	SAI	DESCRIPCIÓN	CANT.	PRECIO UNITARIO	IMPORTE TOTAL
111	CHIAPAS	51200144	16771	513.626.0387.01.01	MODULO PARA CONSULTORIO MEDICO DERECHO.	31	\$7,598.00	\$235,338.00
Subtotal								\$165,538.00
I.V.A.								\$186,486.08
Total								\$352,024.08

Nombre: DISTRIBUIDORA AXKAN KUALI SAS DE CV
 No. de Contrato: 050GYR040T00224-078-00

PARTIDA	DESTINO	CUCOP	PREI	SAI	DESCRIPCIÓN	CANT.	PRECIO UNITARIO	IMPORTE TOTAL
112	CHIAPAS	51200144	16772	513.626.0395.01.01	MODULO PARA CONSULTORIO MEDICO IZQUIERDO.	19	\$37,598.00	\$714,362.00
Subtotal								\$714,362.00
I.V.A.								\$114,297.92
Total								\$828,659.92

282
 Dirección: Calle 18 de Julio, Barrio de San Mateo, C. P. 91000, Chetumal, Quintana Roo
 Teléfono: (997) 434 1000
 www.hospitales.gob.mx



2024
 Felipe Carrillo
 PUERTO

ANEXOS
 DIVISIÓN DE CONTRATOS

PARTIDA	DESTINO	CUCOP	PREI	SAI	DESCRIPCIÓN	CANT.	PRECIO UNITARIO	PRECIO TOTAL	IMPORTE TOTAL SIN IVA
113	CHIAPAS	51200173	16800	515618,0059,01,01	MESA ALTA DE 150 CM CON CAJONERA CENTRAL.	1	\$17,398.00	\$17,398.00	\$17,398.00
								Subtotal	\$17,398.00
								I.V.A.	\$1,983.63
								Total	\$19,381.63

Nombre: EDVAG CONCEPTOS COMERCIALES SA DE CV
No. de Contrato: 050GYR040T00224-082-00

PARTIDA	DESTINO	CUCOP	PREI	SAI	DESCRIPCIÓN	CANT.	PRECIO UNITARIO	PRECIO TOTAL	IMPORTE TOTAL SIN IVA
116	CHIAPAS	51000168	18447	515247,0125,00,01	GABINETE BASE PARA CAMPANA DE EXTRACCIÓN.	1	\$33,000.00	\$33,000.00	\$33,000.00
								Subtotal	\$33,000.00
								I.V.A.	\$5,290.00
								Total	\$38,290.00

Nombre: META-SUMINISTROS MEDICOS SA DE CV
No. de Contrato: 050GYR040T00224-080-00

PARTIDA	DESTINO	CUCOP	PREI	SAI	DESCRIPCIÓN	CANT.	PRECIO UNITARIO	PRECIO TOTAL	IMPORTE TOTAL SIN IVA
114	CHIAPAS	51200186	16810	515619,0737,01,01	MESA ALTA DE 150 CM CON CAJONERA CENTRAL.	12	\$4,500.00	\$54,000.00	\$54,000.00
								Subtotal	\$54,000.00
								I.V.A.	\$9,653.20
								Total	\$63,653.20

Nombre: EDVAG CONCEPTOS COMERCIALES SA DE CV
No. de Contrato: 050GYR040T00224-084-00

PARTIDA	DESTINO	CUCOP	PREI	SAI	DESCRIPCIÓN	CANT.	PRECIO UNITARIO	PRECIO TOTAL	IMPORTE TOTAL SIN IVA
115	CHIAPAS	51200168	18440	515247,0125,00,01	CARRRO PARA SUPERMERCADO.	8	\$8,750.00	\$69,999.99	\$69,999.99
								Subtotal	\$69,999.99
								I.V.A.	\$7,200.00
								Total	\$77,199.99

263

Nombre: META-SUMINISTROS MEDICOS SA DE CV
No. de Contrato: 050GYR040T00224-080-00

2024 Felipe Carrillo PUERTO

PARTIDA	DESTINO	CUCOP	PREI	SAI	DESCRIPCIÓN	CANT.	PRECIO UNITARIO	PRECIO TOTAL	IMPORTE TOTAL SIN IVA
116	CHIAPAS	51000168	18447	515247,0125,00,01	GABINETE BASE PARA CAMPANA DE EXTRACCIÓN.	1	\$33,000.00	\$33,000.00	\$33,000.00
								Subtotal	\$33,000.00
								I.V.A.	\$5,290.00
								Total	\$38,290.00

Nombre: EDVAG CONCEPTOS COMERCIALES SA DE CV
No. de Contrato: 050GYR040T00224-083-00

PARTIDA	DESTINO	CUCOP	PREI	SAI	DESCRIPCIÓN	CANT.	PRECIO UNITARIO	PRECIO TOTAL	IMPORTE TOTAL SIN IVA
122	CHIAPAS	51200159	20923	515247,0125,00,01	CARRRO CAJONERO.	11	\$4,750.00	\$52,250.00	\$52,250.00
								Subtotal	\$52,250.00
								I.V.A.	\$8,260.00
								Total	\$60,510.00

Nombre: DISTRIBUIDORA AXKAN KUALI SAS DE CV
No. de Contrato: 050GYR040T00224-084-00

PARTIDA	DESTINO	CUCOP	PREI	SAI	DESCRIPCIÓN	CANT.	PRECIO UNITARIO	PRECIO TOTAL	IMPORTE TOTAL SIN IVA
124	CHIAPAS	5106597	20024	515247,0125,00,01	CARRRO DISTRIBUIDOR DE MUESTRAS.	3	\$9,498.00	\$28,494.00	\$28,494.00
								Subtotal	\$28,494.00
								I.V.A.	\$2,793.36
								Total	\$31,287.36

264

Nombre: DISTRIBUIDORA AXKAN KUALI SAS DE CV
No. de Contrato: 050GYR040T00224-084-00

2024 Felipe Carrillo PUERTO

ACTA DE FALLO

LICITACIÓN PÚBLICA INTERNACIONAL ELECTRÓNICA BAJO COBERTURA DE TRATADOS DE LIBRE COMERCIO QUE CONTENGA CAPITULO DE COMPRAS GUBERNAMENTALES
 NÚMERO DE IDENTIFICACIÓN EN COMPRANET: LA-50-CYR-0506YR040-17-2024
 PROGRAMA: "MOBILIARIO MÉDICO Y DE LABORATORIO PARA HOSPITALES PRIORITARIOS"

Nombre: MUEBLES LA FORJA DE JOAN ESCOBAR SAS DE CV
 No. de Contrato: 0506YR040100224-088-00

PARTIDA	DESTINO	CUCOP	PREI	SAI	DESCRIPCIÓN	CANT.	PRECIO UNITARIO	IMPORTE TOTAL SIN IVA
127	CHIAPAS	512001E1	210020	515.619.1252.00.01	MESA ALTA DE 180 CM CON CUBIERTA DE ACERO INOXIDABLE	4	\$11,800.00	\$47,200.00
Subtotal								\$47,200.00
I.V.A.								\$2,592.00
Total								\$49,792.00

Nombre: DISTRIBUIDORA AXKAN KUAI SAS DE CV
 No. de Contrato: 0506YR040100224-089-00

PARTIDA	DESTINO	CUCOP	PREI	SAI	DESCRIPCIÓN	CANT.	PRECIO UNITARIO	IMPORTE TOTAL SIN IVA
128	CHIAPAS	51200176	300231	515.619.1244.00.01	MESA ALTA DE 180 CM CON CUBIERTA DE ACERO INOXIDABLE	1	\$15,898.00	\$15,898.00
Subtotal								\$15,898.00
I.V.A.								\$2,233.68
Total								\$18,131.68

Nombre: EDVAG CONCEPTOS COMERCIALES SA DE CV
 No. de Contrato: 0506YR040100224-090-00

PARTIDA	DESTINO	CUCOP	PREI	SAI	DESCRIPCIÓN	CANT.	PRECIO UNITARIO	IMPORTE TOTAL SIN IVA
130	CHIAPAS	51200202	300236	515.619.1252.00.01	MESA BAJA DE 180 CM CON CUBIERTA DE MADERA	2	\$7,250.00	\$14,500.00
Subtotal								\$14,500.00
I.V.A.								\$2,370.00
Total								\$16,870.00

286
 Autorizado por: [Firma] Lic. Rubén Darío Álvarez Cárdenas, E. P. Director General de Materiales
 Tel: 95 27247200, Ext: 1025
 www.imss.gob.mx

2024
 Felipe Carrillo
 PUERTO

ANEXOS
 DIVISIÓN DE CONTRATOS

ACTA DE FALLO

LICITACIÓN PÚBLICA INTERNACIONAL ELECTRÓNICA BAJO COBERTURA DE TRATADOS DE LIBRE COMERCIO QUE CONTENGA CAPITULO DE COMPRAS GUBERNAMENTALES
 NÚMERO DE IDENTIFICACIÓN EN COMPRANET: LA-50-CYR-0506YR040-17-2024
 PROGRAMA: "MOBILIARIO MÉDICO Y DE LABORATORIO PARA HOSPITALES PRIORITARIOS"

Nombre: DISTRIBUIDORA AXKAN KUAI SAS DE CV
 No. de Contrato: 0506YR040100224-085-00

PARTIDA	DESTINO	CUCOP	PREI	SAI	DESCRIPCIÓN	CANT.	PRECIO UNITARIO	IMPORTE TOTAL SIN IVA
124	CHIAPAS	51200590	20025	515.491.0259.00.01	GABINETE PARA TOMA DE MUESTRAS	3	\$5,294.00	\$15,882.00
Subtotal								\$15,882.00
I.V.A.								\$2,588.64
Total								\$18,470.64

Nombre: DISTRIBUIDORA AXKAN KUAI SAS DE CV
 No. de Contrato: 0506YR040100224-086-00

PARTIDA	DESTINO	CUCOP	PREI	SAI	DESCRIPCIÓN	CANT.	PRECIO UNITARIO	IMPORTE TOTAL SIN IVA
125	CHIAPAS	51200174	20026	515.619.1185.00.01	MESA ALTA DE 180 CM CON CUBIERTA DE LATERAL	4	\$13,898.00	\$55,592.00
Subtotal								\$55,592.00
I.V.A.								\$9,894.72
Total								\$65,486.72

Nombre: ERGONOMIA PRO SUSTENTIDAD SA DE CV
 No. de Contrato: 0506YR040100224-097-00

PARTIDA	DESTINO	CUCOP	PREI	SAI	DESCRIPCIÓN	CANT.	PRECIO UNITARIO	IMPORTE TOTAL SIN IVA
126	CHIAPAS	51200999	20029	515.619.1227.00.01	MESA ALTA DE 90 CM CON CUBIERTA DE ACERO INOXIDABLE	4	\$9,410.00	\$37,640.00
Subtotal								\$37,640.00
I.V.A.								\$6,022.80
Total								\$43,662.80

285
 Autorizado por: [Firma] Lic. Rubén Darío Álvarez Cárdenas, E. P. Director General de Materiales
 Tel: 95 27247200, Ext: 1025
 www.imss.gob.mx

2024
 Felipe Carrillo
 PUERTO



GOBIERNO DE MEXICO

DIRECCIÓN DE ADMINISTRACIÓN
Unidad de Administraciones
Especializadas de Adquisición de Bienes y Contratación de Servicios
Subdirección de Equipos e Insumos Médicos

ACTA DE FALLO

LICITACIÓN PÚBLICA INTERNACIONAL ELECTRÓNICA BAJO COBERTURA DE TRATADOS DE LIBRE COMERCIO QUE CONTIENGA CAPÍTULO DE COMPRAS GUBERNAMENTALES
NÚMERO DE IDENTIFICACIÓN EN COMPRANET: LA-50-GYR-050GYR040-T-2024
PROGRAMA "MOBILIARIO MÉDICO Y DE LABORATORIO PARA HOSPITALES PRIORITARIOS"

Nombre: EDVAG CONCEPTOS COMERCIALES SA DE CV
No. de Contrato: 050GYR040T00224-091-00

PARTIDA	DESTINO	CUCOP	PREI	SAI	DESCRIPCIÓN	CANT.	PRECIO UNITARIO	IMPORTE TOTAL SIN IVA
132	CHIAPAS	51200206	20040	515619133700.00	MESA BAJA DE 180 CM CON CUBIERTA DE ACRILICO INOXIDABLE.	1	\$12,500.00	\$12,500.00
Subtotal								\$12,500.00
I.V.A.								\$2,000.00
Total								\$14,500.00

Nombre: DISTRIBUIDORA AXKAN KUALI SAS DE CV
No. de Contrato: 050GYR040T00224-092-00

PARTIDA	DESTINO	CUCOP	PREI	SAI	DESCRIPCIÓN	CANT.	PRECIO UNITARIO	IMPORTE TOTAL SIN IVA
134	CHIAPAS	51200272	20042	515784070106.00	REPISA ABATIBLE PARA TOMA DE MUESTRAS.	3	\$2,166.66	\$6,500.00
Subtotal								\$6,500.00
I.V.A.								\$1,040.64
Total								\$7,540.64

Nombre: DISTRIBUIDORA AXKAN KUALI SAS DE CV
No. de Contrato: 050GYR040T00224-093-00

PARTIDA	DESTINO	CUCOP	PREI	SAI	DESCRIPCIÓN	CANT.	PRECIO UNITARIO	IMPORTE TOTAL SIN IVA
135	CHIAPAS	51200274	20044	515625072800.00	SILLA CAMA PARA DONADORES.	4	\$8,498.00	\$33,992.00
Subtotal								\$33,992.00
I.V.A.								\$5,489.72
Total								\$39,481.72

Nombre: 287 Dr. Felipe Carrillo Puerto
No. de Contrato: 050GYR040T00224-094-00

PARTIDA	DESTINO	CUCOP	PREI	SAI	DESCRIPCIÓN	CANT.	PRECIO UNITARIO	IMPORTE TOTAL SIN IVA
136	CHIAPAS	51100273	20045	515657032200.00	VITRINA DE 75 CM CONTRA LUZ.	1	\$2,668.00	\$2,668.00
Subtotal								\$2,668.00
I.V.A.								\$428.88
Total								\$3,096.88



GOBIERNO DE MEXICO



DIRECCIÓN DE ADMINISTRACIÓN
Unidad de Administraciones
Especializadas de Adquisición de Bienes y Contratación de Servicios
Subdirección de Equipos e Insumos Médicos

ACTA DE FALLO

LICITACIÓN PÚBLICA INTERNACIONAL ELECTRÓNICA BAJO COBERTURA DE TRATADOS DE LIBRE COMERCIO QUE CONTIENGA CAPÍTULO DE COMPRAS GUBERNAMENTALES
NÚMERO DE IDENTIFICACIÓN EN COMPRANET: LA-50-GYR-050GYR040-T-2024
PROGRAMA "MOBILIARIO MÉDICO Y DE LABORATORIO PARA HOSPITALES PRIORITARIOS"

Nombre: DISTRIBUIDORA AXKAN KUALI SAS DE CV
No. de Contrato: 050GYR040T00224-094-00

PARTIDA	DESTINO	CUCOP	PREI	SAI	DESCRIPCIÓN	CANT.	PRECIO UNITARIO	IMPORTE TOTAL SIN IVA
136	CHIAPAS	51100273	20045	515657032200.00	VITRINA DE 75 CM CONTRA LUZ.	1	\$2,668.00	\$2,668.00
Subtotal								\$2,668.00
I.V.A.								\$428.88
Total								\$3,096.88

Nombre: META SUMINISTROS MEDICOS SA DE CV
No. de Contrato: 050GYR040T00224-095-00

PARTIDA	DESTINO	CUCOP	PREI	SAI	DESCRIPCIÓN	CANT.	PRECIO UNITARIO	IMPORTE TOTAL SIN IVA
137	CHIAPAS	51100274	20048	515297033700.00	VITRINA DE 90 CM CONTRA LUZ CON LLAVES.	78	\$1,679.00	\$130,960.00
Subtotal								\$130,960.00
I.V.A.								\$20,841.60
Total								\$151,801.60

Nombre: META SUMINISTROS MEDICOS SA DE CV
No. de Contrato: 050GYR040T00224-096-00

PARTIDA	DESTINO	CUCOP	PREI	SAI	DESCRIPCIÓN	CANT.	PRECIO UNITARIO	IMPORTE TOTAL SIN IVA
138	CHIAPAS	51100257	20120	513060098500.00	ANAQUEL GUARDA COMODOS.	78	\$4,460.00	\$347,880.00
Subtotal								\$347,880.00
I.V.A.								\$57,664.80
Total								\$405,544.80

Nombre: 288 Dr. Felipe Carrillo Puerto
No. de Contrato: 050GYR040T00224-097-00

PARTIDA	DESTINO	CUCOP	PREI	SAI	DESCRIPCIÓN	CANT.	PRECIO UNITARIO	IMPORTE TOTAL SIN IVA
139	CHIAPAS	51100273	20045	515657032200.00	VITRINA DE 75 CM CONTRA LUZ.	1	\$2,668.00	\$2,668.00
Subtotal								\$2,668.00
I.V.A.								\$428.88
Total								\$3,096.88



2024
Felipe Carrillo
PUERTO

ACTA DE FALLO

LICITACIÓN PÚBLICA INTERNACIONAL ELECTRÓNICA BAJO COBERTURA DE TRATADOS DE LIBRE COMERCIO QUE CONTENGA CAPITULO DE COMPRAS GUBERNAMENTALES
NÚMERO DE IDENTIFICACIÓN EN COMPRA NET LA-50-GYR-05-06GYR040-T-2-2024
PROGRAMA "MOBILIARIO MEDICO Y DE LABORATORIO PARA HOSPITALES PRIORITARIOS"

Nombre: SERPROF BIOMED SA DE CV
No. de Contrato: 050GYR040T00224-097-00

PARTIDA	DESTINO	CUCOP	PREI	SAI	DESCRIPCIÓN	CANT.	PRECIO UNITARIO	IMPORTE TOTAL SIN IVA
139	CHIAPAS	51200038	2074	51310803630001	BANCO GIRATORIO CON RESPALDO DE ACERO INOXIDABLE.	1	\$1,339.44	\$1,339.44
Subtotal								\$1,339.44
I.V.A.								\$316.31
Total								\$1,655.75

Nombre: SERPROF BIOMED SA DE CV
No. de Contrato: 050GYR040T00224-098-00

PARTIDA	DESTINO	CUCOP	PREI	SAI	DESCRIPCIÓN	CANT.	PRECIO UNITARIO	IMPORTE TOTAL SIN IVA
140	CHIAPAS	51200039	2075	51310803780001	BANCO GIRATORIO DE ACERO INOXIDABLE.	160	\$114.667	\$18,346.72
Subtotal								\$18,346.72
I.V.A.								\$4,323.25
Total								\$22,670.97

Nombre: INFRAESTRUCTURA HOSPITALARIA PROGRESA SA DE CV
No. de Contrato: 050GYR040T00224-099-00

PARTIDA	DESTINO	CUCOP	PREI	SAI	DESCRIPCIÓN	CANT.	PRECIO UNITARIO	IMPORTE TOTAL SIN IVA
141	CHIAPAS	53200451	20728	51311502990001	BANDEJA.	1	\$675.00	\$675.00
Subtotal								\$675.00
I.V.A.								\$168.00
Total								\$843.00

289
Suresys SA de CV, Calle Comercio, Col. Centro, Ciudad de México, C.F. 06702, México, D.F.
Tel: 55 57961161, E-mail: info@suresys.com.mx



2024
Felipe Carrillo
PUERTO

ACTA DE FALLO

LICITACIÓN PÚBLICA INTERNACIONAL ELECTRÓNICA BAJO COBERTURA DE TRATADOS DE LIBRE COMERCIO QUE CONTENGA CAPITULO DE COMPRAS GUBERNAMENTALES
NÚMERO DE IDENTIFICACIÓN EN COMPRA NET LA-50-GYR-05-06GYR040-T-2-2024
PROGRAMA "MOBILIARIO MEDICO Y DE LABORATORIO PARA HOSPITALES PRIORITARIOS"

Nombre: SERPROF BIOMED SA DE CV
No. de Contrato: 050GYR040T00224-100-00

PARTIDA	DESTINO	CUCOP	PREI	SAI	DESCRIPCIÓN	CANT.	PRECIO UNITARIO	IMPORTE TOTAL SIN IVA
143	CHIAPAS	55706558	20128	513131014220001	BASCULA CON ESTADIMETRO.	64	\$5,623.33	\$360,293.12
Subtotal								\$360,293.12
I.V.A.								\$48,299.79
Total								\$408,592.91

Nombre: EDVAG CONCEPTOS COMERCIALES SA DE CV
No. de Contrato: 050GYR040T00224-101-00

PARTIDA	DESTINO	CUCOP	PREI	SAI	DESCRIPCIÓN	CANT.	PRECIO UNITARIO	IMPORTE TOTAL SIN IVA
144	CHIAPAS	33106560	20130	51313014490001	BASCULA PARA BEBE.	2	\$5,600.00	\$11,200.00
Subtotal								\$11,200.00
I.V.A.								\$1,760.00
Total								\$12,960.00

Nombre: TECNOLOGIA INTEGRAL PERSONALIZABLE SA DE CV
No. de Contrato: 050GYR040T00224-102-00

PARTIDA	DESTINO	CUCOP	PREI	SAI	DESCRIPCIÓN	CANT.	PRECIO UNITARIO	IMPORTE TOTAL SIN IVA
145	CHIAPAS	51200047	20133	51314301480001	BURO.	197	\$998.00	\$196,606.00
Subtotal								\$196,606.00
I.V.A.								\$31,685.96
Total								\$228,291.96

290
Suresys SA de CV, Calle Comercio, Col. Centro, Ciudad de México, C.F. 06702, México, D.F.
Tel: 55 57961161, E-mail: info@suresys.com.mx



2024
Felipe Carrillo
PUERTO



GOBIERNO DE MEXICO



DIRECCIÓN DE ADMINISTRACIÓN
Unidad de Administración
Especializada de Adquisición de Bienes y Contratación de Servicios
Comisión Técnica de Adquisición de Bienes de Inventario Activo
Inventarios de Equipo y Mobiliario Médico

ACTA DE FALLO

LICITACIÓN PÚBLICA INTERNACIONAL ELECTRÓNICA BASO COBERTURA DE TRATADOS DE LIBRE COMERCIO QUE CONTIENGA CAPITULO DE COMPRA GUBERNAMENTALES
NUMERO DE IDENTIFICACION EN COMPRANET: LA-50-GYR-050078004017-2024
PROGRAMA MOBILIARIO MEDICO Y DE LABORATORIO PARA HOSPITALES PRIORITARIOS

Nombre: SERPROF BIOMED SA DE CV
No. de Contrato: 050GYR040T00224-103-00

PARTIDA	DESTINO	CUCOP	PREI	SAI	DESCRIPCION	CANT.	PRECIO UNITARIO	IMPORTE TOTAL SIN IVA
148	CHIAPAS	51200049	20134	5131643374.00.01	CAMA INDIVIDUAL METALICA	7	\$1,500.00	\$3,000.00
Subtotal								\$3,000.00
I.V.A.								\$480.00
Total								\$3,480.00

Nombre: SERPROF BIOMED SA DE CV
No. de Contrato: 050GYR040T00224-104-00

PARTIDA	DESTINO	CUCOP	PREI	SAI	DESCRIPCION	CANT.	PRECIO UNITARIO	IMPORTE TOTAL SIN IVA
142	CHIAPAS	53105573	20136	5131910862.00.01	CABRO PARA CLORACIONES	5	\$4,333.33	\$24,666.65
Subtotal								\$24,666.65
I.V.A.								\$3,946.65
Total								\$28,613.31

Nombre: SERPROF BIOMED SA DE CV
No. de Contrato: 050GYR040T00224-105-00

PARTIDA	DESTINO	CUCOP	PREI	SAI	DESCRIPCION	CANT.	PRECIO UNITARIO	IMPORTE TOTAL SIN IVA
148	CHIAPAS	53105576	20137	5131910877.00.01	CABRO PARA MEDICAMENTOS	10	\$4,933.33	\$49,333.30
Subtotal								\$49,333.30
I.V.A.								\$7,893.33
Total								\$57,226.63

2024
Felipe Carrillo
PUERTO
www.gubnet.gob.mx



GOBIERNO DE MEXICO



DIRECCIÓN DE ADMINISTRACIÓN
Unidad de Administración
Especializada de Adquisición de Bienes y Contratación de Servicios
Comisión Técnica de Adquisición de Bienes de Inventario Activo
Inventarios de Equipo y Mobiliario Médico

ACTA DE FALLO

LICITACIÓN PÚBLICA INTERNACIONAL ELECTRÓNICA BASO COBERTURA DE TRATADOS DE LIBRE COMERCIO QUE CONTIENGA CAPITULO DE COMPRA GUBERNAMENTALES
NUMERO DE IDENTIFICACION EN COMPRANET: LA-50-GYR-050078004017-2024
PROGRAMA MOBILIARIO MEDICO Y DE LABORATORIO PARA HOSPITALES PRIORITARIOS

Nombre: DISTRIBUIDORA AMKAN KUALI SA DE CV
No. de Contrato: 050GYR040T00224-106-00

PARTIDA	DESTINO	CUCOP	PREI	SAI	DESCRIPCION	CANT.	PRECIO UNITARIO	IMPORTE TOTAL SIN IVA
149	CHIAPAS	51200053	20138	5131910887.00.01	CABRO PARA LINDPA	2	\$35,580.00	\$71,160.00
Subtotal								\$71,160.00
I.V.A.								\$3,088.56
Total								\$74,248.56

Nombre: SERPROF BIOMED SA DE CV
No. de Contrato: 050GYR040T00224-107-00

PARTIDA	DESTINO	CUCOP	PREI	SAI	DESCRIPCION	CANT.	PRECIO UNITARIO	IMPORTE TOTAL SIN IVA
150	CHIAPAS	53105577	20140	5131910903.00.01	CABRO PORTAEXPEDIENTES	9	\$8,266.87	\$74,400.93
Subtotal								\$74,400.93
I.V.A.								\$7,904.00
Total								\$82,304.93

Nombre: INFRAESTRUCTURA HOSPITALARIA PROEMSA SA DE CV
No. de Contrato: 050GYR040T00224-108-00

PARTIDA	DESTINO	CUCOP	PREI	SAI	DESCRIPCION	CANT.	PRECIO UNITARIO	IMPORTE TOTAL SIN IVA
151	CHIAPAS	53105578	20142	5132090081.00.01	CEPILLERA PARA USO QUIRURGICO	74	\$528.00	\$39,072.00
Subtotal								\$39,072.00
I.V.A.								\$6,251.53
Total								\$45,323.53

2024
Felipe Carrillo
PUERTO
www.gubnet.gob.mx

ACTA DE FALLO

LICITACIÓN PÚBLICA INTERNACIONAL ELECTRÓNICA BAJO COBERTURA DE TRATADOS DE LIBRE COMERCIO QUE CONTENGA CAPITULO DE COMPRAS GUBERNAMENTALES
NUMERO DE IDENTIFICACION EN COMPRANET: LA-50-CVR-050CYR040-T-2-2024
PROGRAMA: "MOBILIARIO MÉDICO Y DE LABORATORIO PARA HOSPITALES PRIORITARIOS"

Nombre: EDVAG CONCEPTOS COMERCIALES SA DE CV
No. de Contrato: 050078040700224-109-00

PARTIDA	DESTINO	CUCOP	PREI	SAI	DESCRIPCIÓN	CANT.	PRECIO UNITARIO	IMPORTE TOTAL	IMPORTE SIN IVA
152	CHIAPAS	5300453	20143	\$13,227,076.00(0)	CHAROLA CON TAPA PARA INSTRUMENTAL	1	\$17,250.00	\$17,250.00	\$17,250.00
								Subtotal	\$17,250.00
								I.V.A.	\$276.00
								Total	\$20,016.00

Nombre: INFRAESTRUCTURA HOSPITALARIA PROEMSA SA DE CV
No. de Contrato: 050078040700224-108-00

PARTIDA	DESTINO	CUCOP	PREI	SAI	DESCRIPCIÓN	CANT.	PRECIO UNITARIO	IMPORTE TOTAL	IMPORTE SIN IVA
153	CHIAPAS	53200456	20145	\$13,245,013.00(0)	COMODO PARA ADULTOS	264	\$686.00	\$181,884.00	\$181,884.00
								Subtotal	\$181,884.00
								I.V.A.	\$31,626.24
								Total	\$223,510.24

Nombre: SERPROF BIOMED SA DE CV
No. de Contrato: 050078040700224-111-00

PARTIDA	DESTINO	CUCOP	PREI	SAI	DESCRIPCIÓN	CANT.	PRECIO UNITARIO	IMPORTE TOTAL	IMPORTE SIN IVA
154	CHIAPAS	53200457	20146	\$13,245,072.60(0)	COMODO PARA MENORES	72	\$600.00	\$43,200.00	\$43,200.00
								Subtotal	\$43,200.00
								I.V.A.	\$7,816.00
								Total	\$51,016.00

Diputación del Poder Judicial del Estado de Chiapas, C. de México
Tel. 52-999-960-2111, 960-2111
www.diputados.gob.mx

2024
Felipe Garrillo
PUERTO

ACTA DE FALLO

LICITACIÓN PÚBLICA INTERNACIONAL ELECTRÓNICA BAJO COBERTURA DE TRATADOS DE LIBRE COMERCIO QUE CONTENGA CAPITULO DE COMPRAS GUBERNAMENTALES
NUMERO DE IDENTIFICACION EN COMPRANET: LA-50-CVR-050CYR040-T-2-2024
PROGRAMA: "MOBILIARIO MÉDICO Y DE LABORATORIO PARA HOSPITALES PRIORITARIOS"

Nombre: INFRAESTRUCTURA HOSPITALARIA PROEMSA SA DE CV
No. de Contrato: 050078040700224-112-00

PARTIDA	DESTINO	CUCOP	PREI	SAI	DESCRIPCIÓN	CANT.	PRECIO UNITARIO	IMPORTE TOTAL	IMPORTE SIN IVA
155	CHIAPAS	51000057	20147	\$13,234,401.50(0)	CUBETA DE ACERO INOXIDABLE CON PORTA CUBETA RODANTE.	237	\$1,069.70	\$253,644.30	\$253,644.30
								Subtotal	\$253,644.30
								I.V.A.	\$40,487.18
								Total	\$294,131.48

Nombre: TECNOLOGIA INTEGRAL PERSONALIZABLE SA DE CV
No. de Contrato: 050078040700224-113-00

PARTIDA	DESTINO	CUCOP	PREI	SAI	DESCRIPCIÓN	CANT.	PRECIO UNITARIO	IMPORTE TOTAL	IMPORTE SIN IVA
156	CHIAPAS	51000060	20148	\$13,352,011.00(0)	ESCALERILLA DE DOS PELDAÑOS.	340	\$697.00	\$236,980.00	\$236,980.00
								Subtotal	\$236,980.00
								I.V.A.	\$47,763.30
								Total	\$284,743.30

Nombre: INFRAESTRUCTURA HOSPITALARIA PROEMSA SA DE CV
No. de Contrato: 050078040700224-114-00

PARTIDA	DESTINO	CUCOP	PREI	SAI	DESCRIPCIÓN	CANT.	PRECIO UNITARIO	IMPORTE TOTAL	IMPORTE SIN IVA
157	CHIAPAS	51000063	20149	\$13,360,066.00(0)	ESTANTE GUARDA ESTERIL DE 90 CM.	98	\$5,479.53	\$533,057.94	\$533,057.94
								Subtotal	\$533,057.94
								I.V.A.	\$85,412.27
								Total	\$618,470.21

Diputación del Poder Judicial del Estado de Chiapas, C. de México
Tel. 52-999-960-2111, 960-2111
www.diputados.gob.mx

2024
Felipe Garrillo
PUERTO

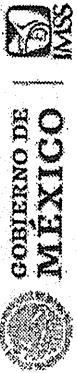

DIRECCIÓN DE ADMINISTRACIÓN
Unidad de Adquisición
Coordinación de Adquisición de Bienes de Inversión y Activos
Configuración, Técnica de Adquisición de Bienes de Inversión y Activos
Plan de Equipos y Mobiliario Médico

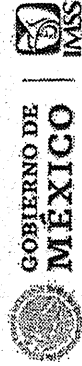

ACTA DE FALLO

LICITACIÓN PÚBLICA INTERNACIONAL ELECTRÓNICA BAJO COBERTURA DE TRATADOS DE LIBRE COMERCIO QUE CONTENGA CAPÍTULO DE COMPRAS GUBERNAMENTALES
NÚMERO DE IDENTIFICACIÓN EN COMPRANET LA-50-CYR-050CYR40-T-2-2024
PROGRAMA "MOBILIARIO MÉDICO Y DE LABORATORIO PARA HOSPITALES PRIORITARIOS"

Nombre: INFRAESTRUCTURA HOSPITALARIA PROEMSA SA DE CV
No. de Contrato: 050CYR40100224-116-00

PARTIDA	DESTINO	CUCOP	PREI	SAI	DESCRIPCIÓN	CANT.	PRECIO UNITARIO	IMPORTE TOTAL SIN IVA	
158	CHIAPAS	51200060	20151	5135460007100001	ESTANTE QUARADA ESTERIL DE 20 CM.	15	\$6377.95	\$92,669.25	
								Subtotal	\$92,669.25
								I.V.A.	\$14,827.08
								Total	\$107,496.33

Nombre: SERPROF BIOMED SA DE CV
No. de Contrato: 050CYR40100224-116-00

PARTIDA	DESTINO	CUCOP	PREI	SAI	DESCRIPCIÓN	CANT.	PRECIO UNITARIO	IMPORTE TOTAL SIN IVA	
159	CHIAPAS	51200062	20153	5135460006100001	JABÓN PARA DE PIEDRA.	25	\$7793.33	\$193,333.25	
								Subtotal	\$193,333.25
								I.V.A.	\$30,933.33
								Total	\$224,266.57

Nombre: EDVAG CONCEPTOS COMERCIALES SA DE CV
No. de Contrato: 050CYR40100224-117-00

PARTIDA	DESTINO	CUCOP	PREI	SAI	DESCRIPCIÓN	CANT.	PRECIO UNITARIO	IMPORTE TOTAL SIN IVA	
160	CHIAPAS	51200064	20154	5135670011000001	LAMPARA DE LUZ INTENSA.	15	\$4750.00	\$71,250.00	
								Subtotal	\$71,250.00
								I.V.A.	\$21,000.00
								Total	\$92,250.00

Nombre: LA FORZA DE JUAN ESCOBAR SA DE CV
No. de Contrato: 050CYR40100224-120-00

PARTIDA	DESTINO	CUCOP	PREI	SAI	DESCRIPCIÓN	CANT.	PRECIO UNITARIO	IMPORTE TOTAL SIN IVA	
170	CHIAPAS	51200110	20178	5136212732000001	MESA BARRO ANESTESIOLOGICO DE 70 CM.	9	\$6133.33	\$551,999.97	
								Subtotal	\$551,999.97
								I.V.A.	\$8,632.00
								Total	\$560,631.97

Nombre: DISTRIBUIDORA AXIAX KUALI SAS DE CV
No. de Contrato: 050CYR40100224-118-00

PARTIDA	DESTINO	CUCOP	PREI	SAI	DESCRIPCIÓN	CANT.	PRECIO UNITARIO	IMPORTE TOTAL SIN IVA	
161	CHIAPAS	51200065	20155	5135587013800001	LAMPARA DE PIE RODABLE.	9	\$1439.00	\$12,951.00	
								Subtotal	\$12,951.00
								I.V.A.	\$1391.74
								Total	\$14,342.74

Nombre: MUEBLES LA FORZA DE JUAN ESCOBAR SA DE CV
No. de Contrato: 050CYR40100224-120-00

PARTIDA	DESTINO	CUCOP	PREI	SAI	DESCRIPCIÓN	CANT.	PRECIO UNITARIO	IMPORTE TOTAL SIN IVA	
172	CHIAPAS	51200128	20181	5136212762000001	MESA DE 180 CM PARA ENSAMBLE CON REPISA INTERMEDIA.	2	\$23000.00	\$46,000.00	
								Subtotal	\$46,000.00
								I.V.A.	\$7350.00
								Total	\$53,350.00

Nombre: SERPROF BIOMED SA DE CV
No. de Contrato: 050CYR40100224-119-00

PARTIDA	DESTINO	CUCOP	PREI	SAI	DESCRIPCIÓN	CANT.	PRECIO UNITARIO	IMPORTE TOTAL SIN IVA	
161	CHIAPAS	51200065	20155	5135587013800001	LAMPARA DE PIE RODABLE.	9	\$1439.00	\$12,951.00	
								Subtotal	\$12,951.00
								I.V.A.	\$1391.74
								Total	\$14,342.74

Nombre: MUEBLES LA FORZA DE JUAN ESCOBAR SA DE CV
No. de Contrato: 050CYR40100224-120-00

PARTIDA	DESTINO	CUCOP	PREI	SAI	DESCRIPCIÓN	CANT.	PRECIO UNITARIO	IMPORTE TOTAL SIN IVA	
172	CHIAPAS	51200128	20181	5136212762000001	MESA DE 180 CM PARA ENSAMBLE CON REPISA INTERMEDIA.	2	\$23000.00	\$46,000.00	
								Subtotal	\$46,000.00
								I.V.A.	\$7350.00
								Total	\$53,350.00

2024
Felipe Carrillo
PUERTO

2024
Felipe Carrillo
PUERTO



GOBIERNO DE
MÉXICO



DIRECCIÓN DE ADMINISTRACIÓN
Unidad de Adquisición
Coordinación de Adquisición de Bienes y Contratos de Servicios
Coordinación de Adquisición de Bienes de Inversión y Activos
Operativos de Equipos y Materiales Médicos

ACTA DE FALLO

LICITACIÓN PÚBLICA INTERNACIONAL ELECTRÓNICA BAJO COBERTURA DE TRATADOS DE LIBRE
COMERCIO QUE CONTIENE CAPITULO DE COMPRAS GUBERNAMENTALES
NÚMERO DE IDENTIFICACIÓN EN COMPANET: LA-30-CYR-050CYR040-T-2-2024
PROGRAMA "MOBILIARIO MÉDICO Y DE LABORATORIO PARA HOSPITALES PRIORITARIOS"

Nombre: SERPROF BIOMED SA DE CV
No. de Contrato: 050CYR040T00224-121-00

PARTIDA	DESTINO	CUCOP	PREI	SAI	DESCRIPCIÓN	CANT.	PRECIO UNITARIO	IMPORTE TOTAL SIN IVA
173	CHIAPAS	5100137	20183	513.6212786.00.01	MESA MAYO.	111	\$19,000.00	\$2,109,000.00
Subtotal								\$2,109,000.00
I.V.A.								\$35,164.80
Total								\$2,144,164.80

Nombre: MUEBLES LA FUERZA DE JUAN ESCOBAR SA DE CV
No. de Contrato: 050CYR040T00224-123-00

PARTIDA	DESTINO	CUCOP	PREI	SAI	DESCRIPCIÓN	CANT.	PRECIO UNITARIO	IMPORTE TOTAL SIN IVA
174	CHIAPAS	5100581	20184	513.6212792.00.01	MESA PARA EXPLORACION PEDIATRICA.	2	\$9,000.00	\$18,000.00
Subtotal								\$18,000.00
I.V.A.								\$2,880.00
Total								\$20,880.00

Nombre: SERPROF BIOMED SA DE CV
No. de Contrato: 050CYR040T00224-123-00

PARTIDA	DESTINO	CUCOP	PREI	SAI	DESCRIPCIÓN	CANT.	PRECIO UNITARIO	IMPORTE TOTAL SIN IVA
175	CHIAPAS	5100582	20185	513.6212804.00.01	MESA PARA INSTRUMENTAL QUIRURGICO.	9	\$35,333.33	\$317,999.97
Subtotal								\$317,999.97
I.V.A.								\$5,864.00
Total								\$323,863.97

Nombre: SERPROF BIOMED SA DE CV
No. de Contrato: 050CYR040T00224-124-00

PARTIDA	DESTINO	CUCOP	PREI	SAI	DESCRIPCIÓN	CANT.	PRECIO UNITARIO	IMPORTE TOTAL SIN IVA
176	CHIAPAS	5100583	20186	513.6212813.00.01	MESA PARA REHIDRATACION.	4	\$4,913.33	\$19,653.32
Subtotal								\$19,653.32
I.V.A.								\$3,144.45
Total								\$22,797.77



GOBIERNO DE
MÉXICO



DIRECCIÓN DE ADMINISTRACIÓN
Unidad de Adquisición
Coordinación de Adquisición de Bienes y Contratos de Servicios
Coordinación de Adquisición de Bienes de Inversión y Activos
Operativos de Equipos y Materiales Médicos

ACTA DE FALLO

LICITACIÓN PÚBLICA INTERNACIONAL ELECTRÓNICA BAJO COBERTURA DE TRATADOS DE LIBRE
COMERCIO QUE CONTIENE CAPITULO DE COMPRAS GUBERNAMENTALES
NÚMERO DE IDENTIFICACIÓN EN COMPANET: LA-30-CYR-050CYR040-T-2-2024
PROGRAMA "MOBILIARIO MÉDICO Y DE LABORATORIO PARA HOSPITALES PRIORITARIOS"

Nombre: SERPROF BIOMED SA DE CV
No. de Contrato: 050CYR040T00224-124-00

PARTIDA	DESTINO	CUCOP	PREI	SAI	DESCRIPCIÓN	CANT.	PRECIO UNITARIO	IMPORTE TOTAL SIN IVA
176	CHIAPAS	5100583	20186	513.6212813.00.01	MESA PARA REHIDRATACION.	4	\$4,913.33	\$19,653.32
Subtotal								\$19,653.32
I.V.A.								\$3,144.45
Total								\$22,797.77

Nombre: SERPROF BIOMED SA DE CV
No. de Contrato: 050CYR040T00224-125-00

PARTIDA	DESTINO	CUCOP	PREI	SAI	DESCRIPCIÓN	CANT.	PRECIO UNITARIO	IMPORTE TOTAL SIN IVA
177	CHIAPAS	5100139	20187	513.6212825.00.01	MESA PASTEUR.	136	\$2,396.67	\$325,746.52
Subtotal								\$325,746.52
I.V.A.								\$52,195.06
Total								\$377,941.58

Nombre: SERPROF BIOMED SA DE CV
No. de Contrato: 050CYR040T00224-126-00

PARTIDA	DESTINO	CUCOP	PREI	SAI	DESCRIPCIÓN	CANT.	PRECIO UNITARIO	IMPORTE TOTAL SIN IVA
178	CHIAPAS	5120194	20189	513.6212847.00.01	MESA PUENTE.	12	\$1,466.67	\$17,600.04
Subtotal								\$17,600.04
I.V.A.								\$2,816.01
Total								\$20,416.05

Nombre: SERPROF BIOMED SA DE CV
No. de Contrato: 050CYR040T00224-126-00

PARTIDA	DESTINO	CUCOP	PREI	SAI	DESCRIPCIÓN	CANT.	PRECIO UNITARIO	IMPORTE TOTAL SIN IVA
178	CHIAPAS	5120194	20189	513.6212847.00.01	MESA PUENTE.	12	\$1,466.67	\$17,600.04
Subtotal								\$17,600.04
I.V.A.								\$2,816.01
Total								\$20,416.05

Nombre: SERPROF BIOMED SA DE CV
No. de Contrato: 050CYR040T00224-127-00

PARTIDA	DESTINO	CUCOP	PREI	SAI	DESCRIPCIÓN	CANT.	PRECIO UNITARIO	IMPORTE TOTAL SIN IVA
178	CHIAPAS	5120194	20189	513.6212847.00.01	MESA PUENTE.	12	\$1,466.67	\$17,600.04
Subtotal								\$17,600.04
I.V.A.								\$2,816.01
Total								\$20,416.05

ANEXOS
DIVISIÓN DE CONTRATOS

2024
Felipe Carrillo
PUERTO

2024
Felipe Carrillo
PUERTO



ACTA DE FALLO

LICITACION PÚBLICA INTERNACIONAL ELECTRÓNICA BAJO COBERTURA DE TRATADOS DE LIBRE COMERCIO QUE CONTIENGA CAPITULO DE COMPRAS GUBERNAMENTALES
 NÚMERO DE IDENTIFICACION EN COMPRANET SA-50-GYR-050CYR0407-2-2024
 PROGRAMA "MOBILIARIO MEDICO Y DE LABORATORIO PARA HOSPITALES PRIORITARIOS"

Nombre: EDVAC CONCEPTOS COMERCIALES SA DE CV
 No. de Contrato: 050CYR040700224-120-00

PARTIDA	DESTINO	CUCOP	PREI	SAI	DESCRIPCION	CANT.	PRECIO UNITARIO	IMPORTE TOTAL SIN IVA
179	CHIAPAS	51200142	20190	513.621285700001	MESA REDONDA DE MADERA	3	\$13,750.00	\$41,250.00
							Subtotal	\$41,250.00
							I.V.A.	\$6,600.00
							Total	\$47,850.00

Nombre: SERPROF BIOMED SA DE CV
 No. de Contrato: 050CYR040700224-128-00

PARTIDA	DESTINO	CUCOP	PREI	SAI	DESCRIPCION	CANT.	PRECIO UNITARIO	IMPORTE TOTAL SIN IVA
180	CHIAPAS	51200143	20191	513.621286500001	MESA REDONDA	24	\$4,066.67	\$97,600.08
							Subtotal	\$97,600.08
							I.V.A.	\$15,789.61
							Total	\$113,389.69

Nombre: IMPULSORA DE CONSULTORIA E INGENIERIA MEXICANA SA DE CV
 No. de Contrato: 050CYR040700224-125-00

PARTIDA	DESTINO	CUCOP	PREI	SAI	DESCRIPCION	CANT.	PRECIO UNITARIO	IMPORTE TOTAL SIN IVA
181	CHIAPAS	5100262	20192	513.771043800001	REPISA DE 120 CM CONTRA MURO.	7	\$3,886.39	\$27,204.74
							Subtotal	\$27,204.74
							I.V.A.	\$4,352.68
							Total	\$31,557.42

Compañía: SA DE CV Impulsores Asociados Consultores, S. de CV
 Calle 15 de Agosto, Esq. 2025, San Marcos, Chiapas

2024
 Felipe Carrillo
 PUERTO



ACTA DE FALLO

LICITACION PÚBLICA INTERNACIONAL ELECTRÓNICA BAJO COBERTURA DE TRATADOS DE LIBRE COMERCIO QUE CONTIENGA CAPITULO DE COMPRAS GUBERNAMENTALES
 NÚMERO DE IDENTIFICACION EN COMPRANET SA-50-GYR-050CYR0407-2-2024
 PROGRAMA "MOBILIARIO MEDICO Y DE LABORATORIO PARA HOSPITALES PRIORITARIOS"

Nombre: EDVAC CONCEPTOS COMERCIALES SA DE CV
 No. de Contrato: 050CYR040700224-120-00

PARTIDA	DESTINO	CUCOP	PREI	SAI	DESCRIPCION	CANT.	PRECIO UNITARIO	IMPORTE TOTAL SIN IVA
182	CHIAPAS	5100264	20194	513.771045500001	REPISA DE 180 CM CONTRA MURO.	1	\$5,000.00	\$5,000.00
							Subtotal	\$5,000.00
							I.V.A.	\$800.00
							Total	\$5,800.00

Nombre: META SUMINISTROS MEDICOS SA DE CV
 No. de Contrato: 050CYR040700224-131-00

PARTIDA	DESTINO	CUCOP	PREI	SAI	DESCRIPCION	CANT.	PRECIO UNITARIO	IMPORTE TOTAL SIN IVA
183	CHIAPAS	51200184	20195	513.7531007500001	BIEL PORTAVENUECLISIS	3653	\$476.00	\$1,737,480.00
							Subtotal	\$1,737,480.00
							I.V.A.	\$271,988.40
							Total	\$2,009,468.40

Nombre: SERPROF BIOMED SA DE CV
 No. de Contrato: 050CYR040700224-132-00

PARTIDA	DESTINO	CUCOP	PREI	SAI	DESCRIPCION	CANT.	PRECIO UNITARIO	IMPORTE TOTAL SIN IVA
184	CHIAPAS	53200459	20196	513.7531008300001	REDONDA DE AGUERO INCONMOVIBLE DE 250 ML.	12	\$1,913.33	\$22,959.96
							Subtotal	\$22,959.96
							I.V.A.	\$3,655.55
							Total	\$26,615.51

Compañía: SA DE CV Impulsores Asociados Consultores, S. de CV
 Calle 15 de Agosto, Esq. 2025, San Marcos, Chiapas

2024
 Felipe Carrillo
 PUERTO



GOBIERNO DE MEXICO



DIRECCIÓN DE ADMINISTRACIÓN
Unidad de Adquisición
Coordinación de Adquisición de Bienes y Contratación de Servicios
Coordinación Técnica de Adquisición de Bienes de Inversión y Activos
División de Energía, Mobiliario y Materia

ACTA DE FALLO

LICITACIÓN PÚBLICA INTERNACIONAL ELECTRÓNICA BAJO COBERTURA DE TRATADOS DE LIBRE COMERCIO QUE CONTIENGA CAPÍTULO DE COMPRAS GUBERNAMENTALES
NÚMERO DE IDENTIFICACIÓN EN COMPRANET: LA-50-GYR-05-05GYR/040-T-2-2024
PROGRAMA "MOBILIARIO MÉDICO Y DE LABORATORIO PARA HOSPITALES PRIORITARIOS"

Nombre: SERPROF BIOMED SA DE CV
No. de Contrato: 050GYR040T00224-134-00

PARTIDA	DESTINO	CUCOP	PREI	SAI	DESCRIPCIÓN	CANT.	PRECIO UNITARIO	IMPORTE TOTAL SIN IVA
185	CHIAPAS	53200465	20187	513790009100001	RIÑÓN DE AGERO INMOVILIZABLE DE 500 ML.	106	\$126.87	\$13,452.82
Subtotal								\$13,452.82
I.V.A.								\$2,107.74
Total								\$15,560.56

Nombre: SERPROF BIOMED SA DE CV
No. de Contrato: 050GYR040T00224-134-00

PARTIDA	DESTINO	CUCOP	PREI	SAI	DESCRIPCIÓN	CANT.	PRECIO UNITARIO	IMPORTE TOTAL SIN IVA
186	CHIAPAS	53006585	20188	513310002980001	SILLA DE RUEDAS CON DESCANSAPIES.	87	\$3,660.00	\$318,120.00
Subtotal								\$318,120.00
I.V.A.								\$38,592.00
Total								\$356,712.00

Nombre: SERPROF BIOMED SA DE CV
No. de Contrato: 050GYR040T00224-135-00

PARTIDA	DESTINO	CUCOP	PREI	SAI	DESCRIPCIÓN	CANT.	PRECIO UNITARIO	IMPORTE TOTAL SIN IVA
187	CHIAPAS	53200465	20189	513595001220001	VASO PARA MEDICAMENTOS DE 30 CM CUBICOS.	12	\$100.00	\$1,200.00
Subtotal								\$1,200.00
I.V.A.								\$192.00
Total								\$1,392.00

Nombre: Felipe Carrillo PUERTO
No. de Contrato: 050GYR040T00224-134-00



2024



GOBIERNO DE MEXICO



DIRECCIÓN DE ADMINISTRACIÓN
Unidad de Adquisición
Coordinación de Adquisición de Bienes y Contratación de Servicios
Coordinación Técnica de Adquisición de Bienes de Inversión y Activos
División de Energía y Mobiliario Médico

ACTA DE FALLO

LICITACIÓN PÚBLICA INTERNACIONAL ELECTRÓNICA BAJO COBERTURA DE TRATADOS DE LIBRE COMERCIO QUE CONTIENGA CAPÍTULO DE COMPRAS GUBERNAMENTALES
NÚMERO DE IDENTIFICACIÓN EN COMPRANET: LA-50-GYR-05-05GYR/040-T-2-2024
PROGRAMA "MOBILIARIO MÉDICO Y DE LABORATORIO PARA HOSPITALES PRIORITARIOS"

Nombre: INFRAESTRUCTURA HOSPITALARIA PROEMSA SA DE CV
No. de Contrato: 050GYR040T00224-135-00

PARTIDA	DESTINO	CUCOP	PREI	SAI	DESCRIPCIÓN	CANT.	PRECIO UNITARIO	IMPORTE TOTAL SIN IVA
188	CHIAPAS	53200463	20200	513595001370001	VASO PARA MEDICAMENTOS DE 160 CM CUBICOS.	4	\$181.50	\$726.00
Subtotal								\$726.00
I.V.A.								\$116.16
Total								\$842.16

Nombre: INFRAESTRUCTURA HOSPITALARIA PROEMSA SA DE CV
No. de Contrato: 050GYR040T00224-137-00

PARTIDA	DESTINO	CUCOP	PREI	SAI	DESCRIPCIÓN	CANT.	PRECIO UNITARIO	IMPORTE TOTAL SIN IVA
189	CHIAPAS	53200462	20201	513595001490001	VASO CON TAPA DE UN LITRO.	2	\$439.80	\$879.60
Subtotal								\$879.60
I.V.A.								\$140.74
Total								\$1,020.34

Nombre: SERPROF BIOMED SA DE CV
No. de Contrato: 050GYR040T00224-135-00

PARTIDA	DESTINO	CUCOP	PREI	SAI	DESCRIPCIÓN	CANT.	PRECIO UNITARIO	IMPORTE TOTAL SIN IVA
189	CHIAPAS	53200044	20202	513123026609001	BANQUETA DE ALTURA.	11	\$448333	\$4,931,663
Subtotal								\$4,931,663
I.V.A.								\$797,866
Total								\$5,729,529

Nombre: Felipe Carrillo PUERTO
No. de Contrato: 050GYR040T00224-135-00

2024



2024

ANEXOS
DIVISIÓN DE CONTRATOS

ACTA DE FALLO

LICITACIÓN PÚBLICA INTERNACIONAL ELECTRÓNICA BAJO COBERTURA DE TRATADOS DE LIBRE COMERCIO QUE CONTENGA CAPÍTULO DE COMPRAS GUBERNAMENTALES NÚMERO DE IDENTIFICACIÓN EN COMPRANET LA-50-CVR-050GVR040-1-2-2024
PROGRAMA "MOBILIARIO MÉDICO Y DE LABORATORIO PARA HOSPITALES PRIORITARIOS"

Nombre: DISTRIBUIDORA AXKAN KUALIAS DE CV
 No. de Contrato: 050GVR040100224-139-00

PARTIDA	DESTINO	CUCOP	PREI	SAI	DESCRIPCIÓN	CANT.	PRECIO UNITARIO	IMPORTE TOTAL SIN IVA
191	CHIAPAS	51203059	20203	513219.0092240001	ENVAN CHAISE LONGHEL	14	\$4,998.00	\$69,972.00
Subtotal								\$69,972.00
IVA								\$11,995.52
Total								\$81,967.52

Nombre: EDVAG CONCEPTOS COMERCIALES SA DE CV
 No. de Contrato: 050GVR040100224-140-00

PARTIDA	DESTINO	CUCOP	PREI	SAI	DESCRIPCIÓN	CANT.	PRECIO UNITARIO	IMPORTE TOTAL SIN IVA
192	CHIAPAS	51200074	20204	513360.002240001	LITERAS METALICAS	18	\$5,500.00	\$99,000.00
Subtotal								\$99,000.00
IVA								\$18,840.00
Total								\$117,840.00

Nombre: INFRAESTRUCTURA HOSPITALARIA PROEMSA SA DE CV
 No. de Contrato: 050GVR040100224-141-00

PARTIDA	DESTINO	CUCOP	PREI	SAI	DESCRIPCIÓN	CANT.	PRECIO UNITARIO	IMPORTE TOTAL SIN IVA
193	CHIAPAS	51200458	20205	513330.00184001	GRINAL PARA VARONES	144	\$48.00	\$6,912.00
Subtotal								\$6,912.00
IVA								\$7,810.56
Total								\$14,722.56

Director: Dr. José Luis Rodríguez Cordero, C. P. 06700, Ciudad de México
 Tel. 55 2020 9000 ext. 14825
 www.salud.gob.mx

2024
Rafael Carrillo
PUERTO

ACTA DE FALLO

LICITACIÓN PÚBLICA INTERNACIONAL ELECTRÓNICA BAJO COBERTURA DE TRATADOS DE LIBRE COMERCIO QUE CONTENGA CAPÍTULO DE COMPRAS GUBERNAMENTALES NÚMERO DE IDENTIFICACIÓN EN COMPRANET LA-50-CVR-050GVR040-1-2-2024
PROGRAMA "MOBILIARIO MÉDICO Y DE LABORATORIO PARA HOSPITALES PRIORITARIOS"

Nombre: INFRAESTRUCTURA HOSPITALARIA PROEMSA SA DE CV
 No. de Contrato: 050GVR040100224-142-00

PARTIDA	DESTINO	CUCOP	PREI	SAI	DESCRIPCIÓN	CANT.	PRECIO UNITARIO	IMPORTE TOTAL SIN IVA
194	CHIAPAS	51200153	20206	513635.01730001	PORTAVENOCULOS PODABLE	91	\$789.56	\$71,849.96
Subtotal								\$71,849.96
IVA								\$11,496.89
Total								\$83,346.85

Nombre: SERPROF BIOMED SA DE CV
 No. de Contrato: 050GVR040100224-143-00

PARTIDA	DESTINO	CUCOP	PREI	SAI	DESCRIPCIÓN	CANT.	PRECIO UNITARIO	IMPORTE TOTAL SIN IVA
195	CHIAPAS	53100570	20212	513265.00650001	CARRO CUNA CON BASINET DE ACRILICO	28	\$4,333.33	\$121,333.24
Subtotal								\$121,333.24
IVA								\$19,413.32
Total								\$140,746.56

Nombre: EDVAG CONCEPTOS COMERCIALES SA DE CV
 No. de Contrato: 050GVR040100224-144-00

PARTIDA	DESTINO	CUCOP	PREI	SAI	DESCRIPCIÓN	CANT.	PRECIO UNITARIO	IMPORTE TOTAL SIN IVA
196	CHIAPAS	51100562	20274	513130.04590001	BASCUILA PESA BEBE TUBULAR TIPO DINAMOMETRO	3	\$6,250.00	\$18,750.00
Subtotal								\$18,750.00
IVA								\$3,000.00
Total								\$21,750.00

Director: Dr. José Luis Rodríguez Cordero, C. P. 06700, Ciudad de México
 Tel. 55 2020 9000 ext. 14825
 www.salud.gob.mx

2024
Rafael Carrillo
PUERTO



ACTA DE FALLO

LICITACIÓN PÚBLICA INTERNACIONAL ELECTRÓNICA BAJO COBERTURA DE TRATADOS DE LIBRE COMERCIO QUE CONTIENGA CAPÍTULO DE COMPRAS GUBERNAMENTALES. NÚMERO DE IDENTIFICACIÓN EN COMPRANET: LA-50-GYR-050GYR040-T-2-2024. PROGRAMA "MOBILIARIO MÉDICO Y DE LABORATORIO PARA HOSPITALES PRIORITARIOS"

Nombre: EDVAG CONCEPTOS COMERCIALES SA DE CV
 No. de Contrato: 050GYR040T00224-148-00

PARTIDA	DESTINO	CUCOP	PREI	SAI	DESCRIPCIÓN	CANT.	PRECIO UNITARIO	IMPORTE TOTAL SIN IVA
208	CHIAPAS	5106972	20549	\$12,191,094.00	CARRIO PARA CURACIONES EN ABS.	94	\$5,000.00	\$470,000.00
Subtotal								\$470,000.00
I.V.A.								\$26,400.00
Total								\$496,400.00

Nombre: SERPROF BIOMED SA DE CV
 No. de Contrato: 050GYR040T00224-149-00

PARTIDA	DESTINO	CUCOP	PREI	SAI	DESCRIPCIÓN	CANT.	PRECIO UNITARIO	IMPORTE TOTAL SIN IVA
207	CHIAPAS	5120005	20549	\$13,191,094.00	CARRIO PARA SOPA SUJICA CON TAPA Y APERTURA DE PEZAL.	73	\$6,333.33	\$461,333.03
Subtotal								\$461,333.03
I.V.A.								\$80,981.29
Total								\$542,314.32

Nombre: EDVAG CONCEPTOS COMERCIALES SA DE CV
 No. de Contrato: 050GYR040T00224-150-00

PARTIDA	DESTINO	CUCOP	PREI	SAI	DESCRIPCIÓN	CANT.	PRECIO UNITARIO	IMPORTE TOTAL SIN IVA
212	CHIAPAS	51200157	20597	\$13,964,007.00	VESTIDOR CON ARMARIO PARA CONSULTORIO.	2	\$33,750.00	\$67,500.00
Subtotal								\$67,500.00
I.V.A.								\$10,800.00
Total								\$78,300.00

306
 Felipe Carrillo PUERTO
 2024

ANEXOS
DIVISIÓN DE CONTRATOS



ACTA DE FALLO

LICITACIÓN PÚBLICA INTERNACIONAL ELECTRÓNICA BAJO COBERTURA DE TRATADOS DE LIBRE COMERCIO QUE CONTIENGA CAPÍTULO DE COMPRAS GUBERNAMENTALES. NÚMERO DE IDENTIFICACIÓN EN COMPRANET: LA-50-GYR-050GYR040-T-2-2024. PROGRAMA "MOBILIARIO MÉDICO Y DE LABORATORIO PARA HOSPITALES PRIORITARIOS"

Nombre: DISTRIBUIDORA AXIKAN KUALI SAS DE CV
 No. de Contrato: 050GYR040T00224-145-00

PARTIDA	DESTINO	CUCOP	PREI	SAI	DESCRIPCIÓN	CANT.	PRECIO UNITARIO	IMPORTE TOTAL SIN IVA
158	CHIAPAS	5100012	20292	\$13,621,297.00	MESA DE 70 CM CON CUBIERTA DE LAMINADO PLASTICO.	1	\$5,698.00	\$5,698.00
Subtotal								\$5,698.00
I.V.A.								\$91.08
Total								\$5,789.08

Nombre: EDVAG CONCEPTOS COMERCIALES SA DE CV
 No. de Contrato: 050GYR040T00224-146-00

PARTIDA	DESTINO	CUCOP	PREI	SAI	DESCRIPCIÓN	CANT.	PRECIO UNITARIO	IMPORTE TOTAL SIN IVA
199	CHIAPAS	5120019	20202	\$13,621,207.00	MESA DE 150 CM PARA ATENCION AL PACIENTE NAGIDO.	2	\$14,750.00	\$29,500.00
Subtotal								\$29,500.00
I.V.A.								\$4,720.00
Total								\$34,220.00

Nombre: DISTRIBUIDORA AXIKAN KUALI SAS DE CV
 No. de Contrato: 050GYR040T00224-147-00

PARTIDA	DESTINO	CUCOP	PREI	SAI	DESCRIPCIÓN	CANT.	PRECIO UNITARIO	IMPORTE TOTAL SIN IVA
204	CHIAPAS	5120024	20321	\$15,619,147.00	MESA BAJA DE 90 CM CON CUBIERTA DE ACERO INOXIDABLE.	2	\$8,298.00	\$16,596.00
Subtotal								\$16,596.00
I.V.A.								\$2,975.36
Total								\$19,571.36

305
 Felipe Carrillo PUERTO
 2024



GOBIERNO DE MEXICO



DIRECCIÓN DE ADMINISTRACIÓN
Unidad de Adquisiciones y Contratación Técnica de Bienes de Inversión y Activos
División de Equipos y Mobiliario Médico

ACTA DE FALLO

LICITACIÓN PÚBLICA INTERNACIONAL ELECTRÓNICA BAJO COBERTURA DE TRATADOS DE LIBRE COMERCIO QUE CONTIENE CAPITULO DE COMPRAS GUBERNAMENTALES
NÚMERO DE IDENTIFICACIÓN EN COMPRANET: LA-50-GYR-0505/R0401-12-2024
PROGRAMA: MOBILIARIO MÉDICO Y DE LABORATORIO PARA HOSPITALES PRIORITARIOS*

Nombre: **SERPROF BIOMED SA DE CV**
No. de Contrato: **050GYR040100224-151-00**

PARTIDA	DESTINO	CUCOP	PREI	SAI	DESCRIPCIÓN	CANT.	PRECIO UNITARIO	IMPORTE TOTAL SIN IVA
215	CHIAPAS	51200235	20603	515.619.1697.00.01	MESA ALTA DE 90 CM CON RESPALDO, CAYON Y PUERTAS ABATIBLES.	22	\$3,720.00	\$81,840.00
Subtotal								\$81,840.00
I.V.A.								\$13,094.40
Total								\$94,934.40

Nombre: **SERPROF BIOMED SA DE CV**
No. de Contrato: **050GYR040100224-152-00**

PARTIDA	DESTINO	CUCOP	PREI	SAI	DESCRIPCIÓN	CANT.	PRECIO UNITARIO	IMPORTE TOTAL SIN IVA
214	CHIAPAS	51200240	20615	515.619.1693.00.01	MESA ALTA DE 180 CM DE TRABAJO PARA 2 USUARIOS CON RESPALDO.	3	\$4,366.67	\$13,100.03
Subtotal								\$13,100.03
I.V.A.								\$2,266.00
Total								\$15,366.03

Nombre: **SERPROF BIOMED SA DE CV**
No. de Contrato: **050GYR040100224-153-00**

PARTIDA	DESTINO	CUCOP	PREI	SAI	DESCRIPCIÓN	CANT.	PRECIO UNITARIO	IMPORTE TOTAL SIN IVA
215	CHIAPAS	51200166	20620	515.619.1685.00.01	MESA ALTA DE 120 CM SIN RESPALDO Y 8 CAJONES.	12	\$7,752.00	\$92,784.00
Subtotal								\$92,784.00
I.V.A.								\$14,945.44
Total								\$107,729.44

3097
Nombre: **SAE TI, S de RL**, con domicilio en: **Carretera Panamericana, C.A. dentro del Polígono Industrial de Mérida**
Tel. 52 999 930 930 Fax. 52 999 930 930 www.sae-ti.com.mx



2024
Felipe Carrillo
PUERTO

11/02/2024



GOBIERNO DE MEXICO



DIRECCIÓN DE ADMINISTRACIÓN
Unidad de Adquisiciones y Contratación Técnica de Bienes de Inversión y Activos
División de Equipos y Mobiliario Médico

ACTA DE FALLO

LICITACIÓN PÚBLICA INTERNACIONAL ELECTRÓNICA BAJO COBERTURA DE TRATADOS DE LIBRE COMERCIO QUE CONTIENE CAPITULO DE COMPRAS GUBERNAMENTALES
NÚMERO DE IDENTIFICACIÓN EN COMPRANET: LA-50-GYR-0505/R0401-12-2024
PROGRAMA: MOBILIARIO MÉDICO Y DE LABORATORIO PARA HOSPITALES PRIORITARIOS*

Nombre: **SERPROF BIOMED SA DE CV**
No. de Contrato: **050GYR040100224-154-00**

PARTIDA	DESTINO	CUCOP	PREI	SAI	DESCRIPCIÓN	CANT.	PRECIO UNITARIO	IMPORTE TOTAL SIN IVA
216	CHIAPAS	51200165	20621	515.619.1675.00.01	MESA ALTA DE 180 CM SIN RESPALDO Y PUERTAS ABATIBLES	4	\$5,042.67	\$20,170.68
Subtotal								\$20,170.68
I.V.A.								\$3,227.31
Total								\$23,397.99

Nombre: **SERPROF BIOMED SA DE CV**
No. de Contrato: **050GYR040100224-155-00**

PARTIDA	DESTINO	CUCOP	PREI	SAI	DESCRIPCIÓN	CANT.	PRECIO UNITARIO	IMPORTE TOTAL SIN IVA
217	CHIAPAS	51200170	20622	515.619.1683.00.01	MESA ALTA DE 120 CM SIN RESPALDO, 2 CAJONES SUPERIORES Y PUERTAS ABATIBLES.	3	\$6,792.00	\$20,466.00
Subtotal								\$20,466.00
I.V.A.								\$5,033.60
Total								\$25,499.60

Nombre: **DISTRIBUIDORA AXKAN KUALI SAS DE CV**
No. de Contrato: **050GYR040100224-156-00**

PARTIDA	DESTINO	CUCOP	PREI	SAI	DESCRIPCIÓN	CANT.	PRECIO UNITARIO	IMPORTE TOTAL SIN IVA
218	CHIAPAS	51200244	20627	515.619.1637.00.01	MESA ALTA DE 180 CM SIN RESPALDO CAJONES CENTRALES Y PUERTAS ABATIBLES LATERALES.	2	\$22,989.00	\$45,978.00
Subtotal								\$45,978.00
I.V.A.								\$7,356.48

3098
Nombre: **SAE TI, S de RL**, con domicilio en: **Carretera Panamericana, C.A. dentro del Polígono Industrial de Mérida**
Tel. 52 999 930 930 Fax. 52 999 930 930 www.sae-ti.com.mx



2024
Felipe Carrillo
PUERTO

ACTA DE FALLO

LICITACIÓN PÚBLICA INTERNACIONAL ELECTRÓNICA BAJO COBERTURA DE TRATADOS DE LIBRE COMERCIO QUE CONTENGA CAPÍTULO DE COMPRAS GUBERNAMENTALES. NÚMERO DE IDENTIFICACIÓN EN COMPRANET: LA-50-GVR-0506YR040-T-2-2024. PROGRAMA "MOBILIARIO MÉDICO Y DE LABORATORIO PARA HOSPITALES PRIORITARIOS"

Nombre: EDVAG CONCEPTOS COMERCIALES SA DE CV
No. de Contrato: 0506YR040T00224-163-00

PARTIDA	DESTINO	CUCOP	PREI	SAI	DESCRIPCIÓN	CANT.	PRECIO UNITARIO	IMPORTE TOTAL SIN IVA
226	CHIHUAHUA	51200158	18440	514.160.0074.00.01	CARRO PARA SUPERMERCADO	7	\$9,800.00	\$68,600.00
							Subtotal	\$68,600.00
							IVA:	\$10,975.00
							Total	\$79,575.00

Nombre: EDVAG CONCEPTOS COMERCIALES SA DE CV
No. de Contrato: 0506YR040T00224-164-00

PARTIDA	DESTINO	CUCOP	PREI	SAI	DESCRIPCIÓN	CANT.	PRECIO UNITARIO	IMPORTE TOTAL SIN IVA
223	CHIHUAHUA	51200159	20023	515.247.011890.01	CARRO CALDERO	12	\$5,320.00	\$63,840.00
							Subtotal	\$63,840.00
							IVA:	\$10,214.40
							Total	\$74,054.40

Nombre: ERGONOMIA PRODUCTIVIDAD SA DE CV
No. de Contrato: 0506YR040T00224-165-00

PARTIDA	DESTINO	CUCOP	PREI	SAI	DESCRIPCIÓN	CANT.	PRECIO UNITARIO	IMPORTE TOTAL SIN IVA
284	CHIHUAHUA	53108587	20024	515.247.011890.01	CARRO DISTRIBUIDOR DE MUESTRAS	2	\$13,382.00	\$26,764.00
							Subtotal	\$26,764.00
							IVA:	\$4,280.24
							Total	\$31,044.24

Edvag SA de CV, Calle 10 de Agosto 100, Col. Centro, C.P. 66000, Chihuahua, Chih., México
Tel: 01 614 224 0001, Ext. 1000



2024
Felipe Carrillo
PUERTO

ACTA DE FALLO

LICITACIÓN PÚBLICA INTERNACIONAL ELECTRÓNICA BAJO COBERTURA DE TRATADOS DE LIBRE COMERCIO QUE CONTENGA CAPÍTULO DE COMPRAS GUBERNAMENTALES. NÚMERO DE IDENTIFICACIÓN EN COMPRANET: LA-50-GVR-0506YR040-T-2-2024. PROGRAMA "MOBILIARIO MÉDICO Y DE LABORATORIO PARA HOSPITALES PRIORITARIOS"

Nombre: MUEBLES LA FORJA DE JUAN ESCOBAR SA DE CV
No. de Contrato: 0506YR040T00224-166-00

PARTIDA	DESTINO	CUCOP	PREI	SAI	DESCRIPCIÓN	CANT.	PRECIO UNITARIO	IMPORTE TOTAL SIN IVA
235	CHIHUAHUA	51200159	20029	515.619.1227.00.01	MESA ALTA DE 90 CM. CON CUBIERTA DE ACERO INOXIDABLE.	3	\$6,800.00	\$20,400.00
							Subtotal	\$20,400.00
							IVA:	\$3,264.00
							Total	\$23,664.00

Nombre: MUEBLES LA FORJA DE JUAN ESCOBAR SA DE CV
No. de Contrato: 0506YR040T00224-167-00

PARTIDA	DESTINO	CUCOP	PREI	SAI	DESCRIPCIÓN	CANT.	PRECIO UNITARIO	IMPORTE TOTAL SIN IVA
235	CHIHUAHUA	51200161	20030	515.619.1232.00.01	MESA ALTA DE 120 CM CON CUBIERTA DE ACERO INOXIDABLE.	6	\$7,500.00	\$45,000.00
							Subtotal	\$45,000.00
							IVA:	\$7,200.00
							Total	\$52,200.00

Nombre: EDVAG CONCEPTOS COMERCIALES SA DE CV
No. de Contrato: 0506YR040T00224-168-00

PARTIDA	DESTINO	CUCOP	PREI	SAI	DESCRIPCIÓN	CANT.	PRECIO UNITARIO	IMPORTE TOTAL SIN IVA
237	CHIHUAHUA	51200176	20031	515.619.1244.00.01	MESA ALTA DE 150 CM CON CUBIERTA DE ACERO INOXIDABLE.	1	\$16,800.00	\$16,800.00
							Subtotal	\$16,800.00
							IVA:	\$2,688.00
							Total	\$19,488.00

Edvag SA de CV, Calle 10 de Agosto 100, Col. Centro, C.P. 66000, Chihuahua, Chih., México
Tel: 01 614 224 0001, Ext. 1000

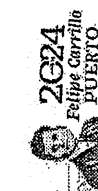

2024
Felipe Carrillo
PUERTO

ACTA DE FALLO

LICITACIÓN PÚBLICA INTERNACIONAL ELECTRÓNICA BAJO COBERTURA DE TRATADOS DE LIBRE COMERCIO QUE CONTENGA CAPÍTULO DE COMPRAS GUBERNAMENTALES
 NÚMERO DE IDENTIFICACIÓN EN COMPRA NET LA-50-CYR-0503YR040-17-2024
 PROGRAMA "MOBILIARIO MÉDICO Y DE LABORATORIO PARA HOSPITALES PRIORITARIOS"

Nombre: EDVAG CONCEPTOS COMERCIALES SA DE CV
 No. de Contrato: 050CYR040100224-169-00

PARTIDA	DESTINO	CUCOP	PREI	SAI	DESCRIPCIÓN	CANT.	PRECIO UNITARIO	PRECIO TOTAL	IMPORTE TOTAL SIN IVA
239	CHIHUAHUA	51200206	200036	\$15,618,1292.00001	MESA BAJA DE 180 CM CON CUBIERTA DE MADERA	2	\$9,720.00	\$19,440.00	\$19,440.00
								Subtotal	\$19,440.00
								IVA	\$2,598.40
								Total	\$19,838.40

Nombre: EDVAG CONCEPTOS COMERCIALES SA DE CV
 No. de Contrato: 050CYR040100224-170-00

PARTIDA	DESTINO	CUCOP	PREI	SAI	DESCRIPCIÓN	CANT.	PRECIO UNITARIO	PRECIO TOTAL	IMPORTE TOTAL SIN IVA
241	CHIHUAHUA	51200206	200040	\$15,618,1337.00001	MESA BAJA DE 180 CM CON CUBIERTA DE ACERO INOXIDABLE	1	\$14,000.00	\$14,000.00	\$14,000.00
								Subtotal	\$14,000.00
								IVA	\$2,240.00
								Total	\$16,240.00

Nombre: EDVAG CONCEPTOS COMERCIALES SA DE CV
 No. de Contrato: 050CYR040100224-171-00

PARTIDA	DESTINO	CUCOP	PREI	SAI	DESCRIPCIÓN	CANT.	PRECIO UNITARIO	PRECIO TOTAL	IMPORTE TOTAL SIN IVA
243	CHIHUAHUA	51200272	200042	\$16,784,011.00001	REPISA ABATIBLE PARA TOMA DE MUESTRAS	8	\$2,724.00	\$21,952.00	\$21,952.00
								Subtotal	\$21,952.00
								IVA	\$3,313.20
								Total	\$25,465.20

314
 Felipe Carrillo PUERTO
 2024

ACTA DE FALLO

LICITACIÓN PÚBLICA INTERNACIONAL ELECTRÓNICA BAJO COBERTURA DE TRATADOS DE LIBRE COMERCIO QUE CONTENGA CAPÍTULO DE COMPRAS GUBERNAMENTALES
 NÚMERO DE IDENTIFICACIÓN EN COMPRA NET LA-50-CYR-0503YR040-17-2024
 PROGRAMA "MOBILIARIO MÉDICO Y DE LABORATORIO PARA HOSPITALES PRIORITARIOS"

Nombre: ERGONOMIA PRODUCTIVIDAD SA DE CV
 No. de Contrato: 050CYR040100224-172-00

PARTIDA	DESTINO	CUCOP	PREI	SAI	DESCRIPCIÓN	CANT.	PRECIO UNITARIO	PRECIO TOTAL	IMPORTE TOTAL SIN IVA
245	CHIHUAHUA	51100273	200045	\$15,957,0322.00001	VITRINA DE 75 CM CONTRA HUERO	1	\$4,391.00	\$4,391.00	\$4,391.00
								Subtotal	\$4,391.00
								IVA	\$702.56
								Total	\$5,093.56

Nombre: META SÚMINISTROS MEDICOS SA DE CV
 No. de Contrato: 050CYR040100224-173-00

PARTIDA	DESTINO	CUCOP	PREI	SAI	DESCRIPCIÓN	CANT.	PRECIO UNITARIO	PRECIO TOTAL	IMPORTE TOTAL SIN IVA
246	CHIHUAHUA	51100274	200046	\$15,957,0322.00001	VITRINA DE 80 CM CONTRA HUERO CON LLAVES	115	\$1,670.00	\$1,920,500.00	\$1,920,500.00
								Subtotal	\$1,920,500.00
								IVA	\$307,280.00
								Total	\$2,227,780.00

Nombre: META SÚMINISTROS MEDICOS SA DE CV
 No. de Contrato: 050CYR040100224-174-00

PARTIDA	DESTINO	CUCOP	PREI	SAI	DESCRIPCIÓN	CANT.	PRECIO UNITARIO	PRECIO TOTAL	IMPORTE TOTAL SIN IVA
247	CHIHUAHUA	51100257	20120	\$12,090,0065.00001	ANMAQUEL CUARTELA COMODOS	18	\$4,460.00	\$80,280.00	\$80,280.00
								Subtotal	\$80,280.00
								IVA	\$128,448.00
								Total	\$208,728.00

314
 Felipe Carrillo PUERTO
 2024

ACTA DE FALLO

LICITACIÓN PÚBLICA INTERNACIONAL ELECTRÓNICA BAJO COBERTURA DE TRATADOS DE LIBRE COMERCIO QUE CONTIENGA CAPÍTULO DE COMPRAS GUBERNAMENTALES
NÚMERO DE IDENTIFICACIÓN EN COMPANET: LA-50-CVR-050GYR0-0-1-2-2024
PROGRAMA "MOBILIARIO MÉDICO Y DE LABORATORIO PARA HOSPITALES PRIORITARIOS"

Nombre: **AH CORPORATIVO MÉDICO DE MEXICO, S.A. DE CV.**
No. de Contrato: 050GYR040100224-175-00

PARTIDA	DESTINO	CUOCP	PREI	SAI	DESCRIPCIÓN	CANT.	PRECIO UNITARIO	IMPORTE TOTAL SIN IVA
249	CHIHUAHUA	51200698	20124	5131080363.0001	BANCO GIRATORIO CON RESPALDO DE ACERO INOXIDABLE	46	\$1,403.49	\$64,560.54
Subtotal								\$64,560.54
I.V.A.								\$0,329.69
Total								\$74,890.23

Nombre: **SERPROF BIOMED- SA DE CV**
No. de Contrato: 050GYR040100224-176-00

PARTIDA	DESTINO	CUOCP	PREI	SAI	DESCRIPCIÓN	CANT.	PRECIO UNITARIO	IMPORTE TOTAL SIN IVA
250	CHIHUAHUA	51200698	20124	5131080378.0001	BANCO GIRATORIO DE ACERO INOXIDABLE	242	\$1,466.87	\$377,494.14
Subtotal								\$377,494.14
I.V.A.								\$44,389.06
Total								\$371,693.20

Nombre: **INFRAESTRUCTURA HOSPITALARIA PROBEMA SA DE CV**
No. de Contrato: 050GYR040100224-177-00

PARTIDA	DESTINO	CUOCP	PREI	SAI	DESCRIPCIÓN	CANT.	PRECIO UNITARIO	IMPORTE TOTAL SIN IVA
251	CHIHUAHUA	53200451	20126	5131030299.0001	RANDEJA	1	\$678.00	\$678.00
Subtotal								\$678.00
I.V.A.								\$103.48
Total								\$781.48

315
Firmado por: **Dr. Felipe Carrillo**, Presidente Comités de Selección de Bases de Datos
Tel: 52 55 3333 3333 Ext: 3333
www.imss.gob.mx



2024
Felipe Carrillo
PUERTO

ACTA DE FALLO

LICITACIÓN PÚBLICA INTERNACIONAL ELECTRÓNICA BAJO COBERTURA DE TRATADOS DE LIBRE COMERCIO QUE CONTIENGA CAPÍTULO DE COMPRAS GUBERNAMENTALES
NÚMERO DE IDENTIFICACIÓN EN COMPANET: LA-50-CVR-050GYR0-0-1-2-2024
PROGRAMA "MOBILIARIO MÉDICO Y DE LABORATORIO PARA HOSPITALES PRIORITARIOS"

Nombre: **SERPROF BIOMED SA DE CV**
No. de Contrato: 050GYR040100224-178-00

PARTIDA	DESTINO	CUOCP	PREI	SAI	DESCRIPCIÓN	CANT.	PRECIO UNITARIO	IMPORTE TOTAL SIN IVA
253	CHIHUAHUA	53106558	20128	5131300422.0001	BASCULA CON ESTADIMETRO	64	\$5,693.33	\$364,373.12
Subtotal								\$364,373.12
I.V.A.								\$58,299.70
Total								\$422,672.82

Nombre: **EDVAC CONCEPTOS COMERCIALES SA DE CV**
No. de Contrato: 050GYR040100224-179-00

PARTIDA	DESTINO	CUOCP	PREI	SAI	DESCRIPCIÓN	CANT.	PRECIO UNITARIO	IMPORTE TOTAL SIN IVA
254	CHIHUAHUA	53106560	20130	5131300449.0001	BASCULA PARA BEBE	6	\$1,600.00	\$9,600.00
Subtotal								\$9,600.00
I.V.A.								\$511.80
Total								\$10,111.80

Nombre: **TECNOLOGIA INTEGRAL PERSONALIZABLE SA DE CV**
No. de Contrato: 050GYR040100224-180-00

PARTIDA	DESTINO	CUOCP	PREI	SAI	DESCRIPCIÓN	CANT.	PRECIO UNITARIO	IMPORTE TOTAL SIN IVA
255	CHIHUAHUA	51200647	20133	5131430148.0001	EURO	363	\$996.00	\$361,288.00
Subtotal								\$361,288.00
I.V.A.								\$50,606.08
Total								\$411,894.08

316

Firmado por: **Dr. Felipe Carrillo**, Presidente Comités de Selección de Bases de Datos
Tel: 52 55 3333 3333 Ext: 3333
www.imss.gob.mx



2024
Felipe Carrillo
PUERTO

ACTA DE FALLO

LICITACIÓN PÚBLICA INTERNACIONAL ELECTRÓNICA BAJO COBERTURA DE TRATADOS DE LIBRE COMERCIO QUE CONTENGA CAPITULO DE COMPRAS GUBERNAMENTALES
NÚMERO DE IDENTIFICACIÓN EN COMPRA: LA-50-GV-050GYR040-T-2-2024
PROGRAMA "MOBILIARIO MÉDICO Y DE LABORATORIO PARA HOSPITALES PRIORITARIOS"

Nombre: EDVAG CONCEPTOS COMERCIALES SA DE CV
No. de Contrato: 050GYR040T00224-184-00

PARTIDA	DESTINO	CUCOP	PREI	SAI	DESCRIPCIÓN	CANT.	PRECIO UNITARIO	IMPORTE TOTAL SIN IVA
259	CHIHUAHUA	51200053	20138	51319109897000101	CARRRO PARA ROPA LIMPIA.	6	\$10,898.00	\$64,948.00
Subtotal								\$64,948.00
I.V.A.								\$10,375.68
Total								\$75,323.68

Nombre: SERPROF BIOMED SA DE CV
No. de Contrato: 050GYR040T00224-185-00

PARTIDA	DESTINO	CUCOP	PREI	SAI	DESCRIPCIÓN	CANT.	PRECIO UNITARIO	IMPORTE TOTAL SIN IVA
260	CHIHUAHUA	51306577	20140	51319109003000101	CARRRO PORTAEXPEDIENTES.	16	\$8,266.67	\$132,266.72
Subtotal								\$132,266.72
I.V.A.								\$21,624.88
Total								\$153,891.60

Nombre: INFRAESTRUCTURA HOSPITALARIA PROEMSA SA DE CV
No. de Contrato: 050GYR040T00224-186-00

PARTIDA	DESTINO	CUCOP	PREI	SAI	DESCRIPCIÓN	CANT.	PRECIO UNITARIO	IMPORTE TOTAL SIN IVA
261	CHIHUAHUA	53106598	20142	51320900910010101	CEPILLERA PARA USO QUIRURGICO.	64	\$531.00	\$33,984.00
Subtotal								\$33,984.00
I.V.A.								\$5,437.44
Total								\$39,421.44

31B
Paseo de la Reforma 274, 1er. y 2do. Niveles, Cuauhtémoc, C. P. México, D. F. México
Tel.: 55 5284 4000, 55 5284 1000
www.imss.gob.mx

2024
Felipe Carrillo
PUERTO

ANEXOS
DIVISIÓN DE CONTRATOS

ACTA DE FALLO

LICITACIÓN PÚBLICA INTERNACIONAL ELECTRÓNICA BAJO COBERTURA DE TRATADOS DE LIBRE COMERCIO QUE CONTENGA CAPITULO DE COMPRAS GUBERNAMENTALES
NÚMERO DE IDENTIFICACIÓN EN COMPRA: LA-50-GV-050GYR040-T-2-2024
PROGRAMA "MOBILIARIO MÉDICO Y DE LABORATORIO PARA HOSPITALES PRIORITARIOS"

Nombre: EDVAG CONCEPTOS COMERCIALES SA DE CV
No. de Contrato: 050GYR040T00224-184-00

PARTIDA	DESTINO	CUCOP	PREI	SAI	DESCRIPCIÓN	CANT.	PRECIO UNITARIO	IMPORTE TOTAL SIN IVA
256	CHIHUAHUA	51200053	20134	51319109897000101	CAMA INDIVIDUAL METALICA.	2	\$3,500.00	\$7,000.00
Subtotal								\$7,000.00
I.V.A.								\$1,228.00
Total								\$8,228.00

Nombre: SERPROF BIOMED SA DE CV
No. de Contrato: 050GYR040T00224-182-00

PARTIDA	DESTINO	CUCOP	PREI	SAI	DESCRIPCIÓN	CANT.	PRECIO UNITARIO	IMPORTE TOTAL SIN IVA
257	CHIHUAHUA	53106573	20136	5131910962000101	CARRRO PARA CUBIERTORES.	5	\$4,933.33	\$24,666.65
Subtotal								\$24,666.65
I.V.A.								\$3,946.66
Total								\$28,613.31

Nombre: SERPROF BIOMED SA DE CV
No. de Contrato: 050GYR040T00224-185-00

PARTIDA	DESTINO	CUCOP	PREI	SAI	DESCRIPCIÓN	CANT.	PRECIO UNITARIO	IMPORTE TOTAL SIN IVA
258	CHIHUAHUA	53106576	20137	51319109897000101	CARRRO PARA MEDICAMENTOS.	24	\$4,933.33	\$118,399.92
Subtotal								\$118,399.92
I.V.A.								\$18,944.95
Total								\$137,344.87

31A
Paseo de la Reforma 274, 1er. y 2do. Niveles, Cuauhtémoc, C. P. México, D. F. México
Tel.: 55 5284 4000, 55 5284 1000
www.imss.gob.mx

2024
Felipe Carrillo
PUERTO

ANEXOS

ANEXOS
DIVISIÓN DE CONTRATOS



GOBIERNO DE MEXICO



DIRECCIÓN DE ADMINISTRACIÓN
Unidad de Adquisiciones
Coordinación de Adquisición de Bienes y Contratación de Servicios
Estrategia de Adquisición de Bienes y Contratación de Servicios
División de Equipos y Mobiliario Médico

ACTA DE FALLO

LICITACIÓN PÚBLICA INTERNACIONAL ELECTRÓNICA BAJO COBERTURA DE TRATADOS DE LIBRE COMERCIO QUE CONTENGA CAPÍTULO DE COMPRAS GUBERNAMENTALES
NÚMERO DE IDENTIFICACIÓN EN COMPRA: E-LA-50-GYR-0500V1900-T-27024
PROGRAMA "MOBILIARIO MÉDICO Y DE LABORATORIO PARA HOSPITALES PRIORITARIOS"

Nombre: INFRAESTRUCTURA HOSPITALARIA PROEMSA SA DE CV
No. de Contrato: 0500V19040100224-187-00

PARTIDA	DESTINO	CUCOP	PREI	SAI	DESCRIPCIÓN	CANT.	PRECIO UNITARIO	IMPORTE TOTAL SIN IVA
262	CHIHUAHUA	53200458	20143	513227.076000001	CHAROLA CONTAPLA PARA INSTRUMENTAL	1	\$573.00	\$573.00
Subtotal								\$573.00
I.V.A.								\$91.68
Total								\$664.68

Nombre: INFRAESTRUCTURA HOSPITALARIA PROEMSA SA DE CV
No. de Contrato: 0500V19040100224-188-00

PARTIDA	DESTINO	CUCOP	PREI	SAI	DESCRIPCIÓN	CANT.	PRECIO UNITARIO	IMPORTE TOTAL SIN IVA
263	CHIHUAHUA	53200456	20145	513245.018000001	COMODO PARA ADULTOS	397	\$999.00	\$377,503.00
Subtotal								\$77,503.00
I.V.A.								\$44,400.48
Total								\$321,903.48

Nombre: SERPROF BIOMED SA DE CV
No. de Contrato: 0500V19040100224-189-00

PARTIDA	DESTINO	CUCOP	PREI	SAI	DESCRIPCIÓN	CANT.	PRECIO UNITARIO	IMPORTE TOTAL SIN IVA
264	CHIHUAHUA	53200457	20146	513245.012800001	COMODO PARA MENORES	38	\$800.00	\$30,400.00
Subtotal								\$30,400.00
I.V.A.								\$4,864.00
Total								\$35,264.00

319

Propietario: Pina B. Conf. Benito Neri, Alameda Cuernavaca, C. P. 40100, Ciudad de México
Tel. 55 52323000, 555 10025, www.mshspb.com.mx



2024
Felipe Garrillo
PUERTO



GOBIERNO DE MEXICO



DIRECCIÓN DE ADMINISTRACIÓN
Unidad de Adquisiciones
Coordinación de Adquisición de Bienes y Contratación de Servicios
Estrategia de Adquisición de Bienes y Contratación de Servicios
División de Equipos y Mobiliario Médico

ACTA DE FALLO

LICITACIÓN PÚBLICA INTERNACIONAL ELECTRÓNICA BAJO COBERTURA DE TRATADOS DE LIBRE COMERCIO QUE CONTENGA CAPÍTULO DE COMPRAS GUBERNAMENTALES
NÚMERO DE IDENTIFICACIÓN EN COMPRA: E-LA-50-GYR-0500V19040-T-27024
PROGRAMA "MOBILIARIO MÉDICO Y DE LABORATORIO PARA HOSPITALES PRIORITARIOS"

Nombre: INFRAESTRUCTURA HOSPITALARIA PROEMSA SA DE CV
No. de Contrato: 0500V19040100224-190-00

PARTIDA	DESTINO	CUCOP	PREI	SAI	DESCRIPCIÓN	CANT.	PRECIO UNITARIO	IMPORTE TOTAL SIN IVA
265	CHIHUAHUA	53200457	20147	513254.013000001	CUBETA DE ACERO INOXIDABLE CON ROTETA CUBETA RODANTE	288	\$1,070.70	\$308,461.60
Subtotal								\$308,461.60
I.V.A.								\$49,337.85
Total								\$357,699.45

Nombre: TECNOLOGÍA INTEGRAL PERSONALIZABLE SA DE CV
No. de Contrato: 0500V19040100224-191-00

PARTIDA	DESTINO	CUCOP	PREI	SAI	DESCRIPCIÓN	CANT.	PRECIO UNITARIO	IMPORTE TOTAL SIN IVA
266	CHIHUAHUA	5200060	20148	513352.011000001	ESCALERILLA DE DOS PELDAÑOS	527	\$900.00	\$474,300.00
Subtotal								\$474,300.00
I.V.A.								\$75,988.00
Total								\$550,188.00

Nombre: INFRAESTRUCTURA HOSPITALARIA PROEMSA SA DE CV
No. de Contrato: 0500V19040100224-192-00

PARTIDA	DESTINO	CUCOP	PREI	SAI	DESCRIPCIÓN	CANT.	PRECIO UNITARIO	IMPORTE TOTAL SIN IVA
267	CHIHUAHUA	51000261	20149	513350.006600001	ESTANTE GUARDA ESTERIL DE 90 CM.	102	\$5,515.8	\$562,619.16
Subtotal								\$562,619.16
I.V.A.								\$99,969.99
Total								\$662,589.15

320

Propietario: Pina B. Conf. Benito Neri, Alameda Cuernavaca, C. P. 40100, Ciudad de México
Tel. 55 52323000, 555 10025, www.mshspb.com.mx

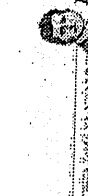

2024
Felipe Garrillo
PUERTO

ACTA DE FALLO

LICITACIÓN PÚBLICA INTERNACIONAL ELECTRÓNICA BAJO COBERTURA DE TRATADOS DE LIBRE COMERCIO QUE CONTENGA CAPÍTULO DE COMPRAS GUBERNAMENTALES
NÚMERO DE IDENTIFICACIÓN EN COMPRANET: LA-50-CVR-050CYR040-T-2-2024
PROGRAMA "MOBILIARIO MÉDICO Y DE LABORATORIO PARA HOSPITALES PRIORITARIOS"

Nombre: INFRAESTRUCTURA HOSPITALARIA PROBESA SA DE CV
No. de Contrato: 050CYR040T00224-194-00

PARTIDA	DESTINO	CUCOP	PREI	SAI	DESCRIPCIÓN	CANT.	PRECIO UNITARIO	IMPORTE TOTAL SIN IVA	
268	CHIHUAHUA	51200260	20181	513260600100001	ESTANTE GUARDA ESTÉRIL DE 120 CM.	14	\$6243.54	\$87427.86	
								Subtotal	\$87427.86
								I.V.A.	\$13950.01
								Total	\$101427.87

Nombre: SERPROF BIOMED SA DE CV
No. de Contrato: 050CYR040T00224-194-00

PARTIDA	DESTINO	CUCOP	PREI	SAI	DESCRIPCIÓN	CANT.	PRECIO UNITARIO	IMPORTE TOTAL SIN IVA	
269	CHIHUAHUA	51200082	20183	513544000300001	LABORATORIO DE PIDAL	21	\$7235.33	\$151942.00	
								Subtotal	\$151942.00
								I.V.A.	\$25983.99
								Total	\$177925.99

Nombre: EDVAG CONCEPTOS COMERCIALES SA DE CV
No. de Contrato: 050CYR040T00224-194-00

PARTIDA	DESTINO	CUCOP	PREI	SAI	DESCRIPCIÓN	CANT.	PRECIO UNITARIO	IMPORTE TOTAL SIN IVA	
270	CHIHUAHUA	51200064	20184	513587010100001	LAMPARA DE LUZ INTENSA.	16	\$9800.00	\$156800.00	
								Subtotal	\$156800.00
								I.V.A.	\$25080.00
								Total	\$181880.00

2024 Felipe Carrillo PUERTO

ACTA DE FALLO

LICITACIÓN PÚBLICA INTERNACIONAL ELECTRÓNICA BAJO COBERTURA DE TRATADOS DE LIBRE COMERCIO QUE CONTENGA CAPÍTULO DE COMPRAS GUBERNAMENTALES
NÚMERO DE IDENTIFICACIÓN EN COMPRANET: LA-50-CVR-050CYR040-T-2-2024
PROGRAMA "MOBILIARIO MÉDICO Y DE LABORATORIO PARA HOSPITALES PRIORITARIOS"

Nombre: EDVAG CONCEPTOS COMERCIALES SA DE CV
No. de Contrato: 050CYR040T00224-194-00

PARTIDA	DESTINO	CUCOP	PREI	SAI	DESCRIPCIÓN	CANT.	PRECIO UNITARIO	IMPORTE TOTAL SIN IVA	
271	CHIHUAHUA	51200065	20185	513567012800001	LAMPARA DE PIE PODABLE.	7	\$1666.00	\$11662.00	
								Subtotal	\$11662.00
								I.V.A.	\$1865.92
								Total	\$13527.92

Nombre: SERPROF BIOMED SA DE CV
No. de Contrato: 050CYR040T00224-197-00

PARTIDA	DESTINO	CUCOP	PREI	SAI	DESCRIPCIÓN	CANT.	PRECIO UNITARIO	IMPORTE TOTAL SIN IVA	
280	CHIHUAHUA	51200110	20178	513621273260001	MESA CARRO ANESTESIOLÓGICO DE 70 CM.	15	\$4633.33	\$69499.95	
								Subtotal	\$69499.95
								I.V.A.	\$11719.99
								Total	\$81219.94

Nombre: MUEBLES LA FORJA DE JUAN ESCOBAR SA DE CV
No. de Contrato: 050CYR040T00224-198-00

PARTIDA	DESTINO	CUCOP	PREI	SAI	DESCRIPCIÓN	CANT.	PRECIO UNITARIO	IMPORTE TOTAL SIN IVA	
281	CHIHUAHUA	51200128	20181	513621276200001	MESA DE 180 CM PARA ENSAMBLE CON REPISA INTERMEDIA.	2	\$24000.00	\$48000.00	
								Subtotal	\$48000.00
								I.V.A.	\$7680.00
								Total	\$55680.00

2024 Felipe Carrillo PUERTO

ACTA DE FALLO

LICITACIÓN PÚBLICA INTERNACIONAL ELECTRÓNICA BAJO COBERTURA DE TRATADOS DE LIBRE COMERCIO QUE CONTIENGA CAPITULO DE COMPRAS GUBERNAMENTALES
NÚMERO DE IDENTIFICACIÓN EN COMPRAS GUBERNAMENTALES: 059GYR040T00224-200-00
PROGRAMA "MOBILIARIO MÉDICO Y DE LABORATORIO PARA HOSPITALES PRIORITARIOS"

Nombre: SERPROF BIOMED SA DE CV
No. de Contrato: 059GYR040T00224-200-00

PARTIDA	DESTINO	CUCOP	PREI	SAI	DESCRIPCIÓN	CANT.	PRECIO UNITARIO	IMPORTE TOTAL SIN IVA
283	CHIHUAHUA	51200137	20185	5136217266.00.01	MESA MAYO.	160	\$1,390.00	\$222,400.00
Subtotal								\$222,400.00
I.V.A.								\$50,648.00
Total								\$273,048.00

Nombre: MUEBLES LA FORJA DE JUAN ESCOBAR SA DE CV
No. de Contrato: 059GYR040T00224-200-00

PARTIDA	DESTINO	CUCOP	PREI	SAI	DESCRIPCIÓN	CANT.	PRECIO UNITARIO	IMPORTE TOTAL SIN IVA
284	CHIHUAHUA	51305581	20184	5136217292.00.01	MESA PARA EXPLORACION PEDIATRICA.	2	\$9,000.00	\$18,000.00
Subtotal								\$18,000.00
I.V.A.								\$2,880.00
Total								\$20,880.00

Nombre: SERPROF BIOMED SA DE CV
No. de Contrato: 059GYR040T00224-200-00

PARTIDA	DESTINO	CUCOP	PREI	SAI	DESCRIPCIÓN	CANT.	PRECIO UNITARIO	IMPORTE TOTAL SIN IVA
285	CHIHUAHUA	51408882	20185	5136217806.00.01	MESA PARA INSTRUMENTAL QUIRURGICO.	15	\$3,933.33	\$58,999.95
Subtotal								\$58,999.95
I.V.A.								\$9,429.99
Total								\$68,429.94

1235
Repositorio: 2do. Piso, Cof. Nueva España, Av. de la Constitución, C.P. 23010, C.T. de México
Tel. 55 5347700 Ext. 1418

2024
Polipe Carrillo
PUERTO

ACTA DE FALLO

LICITACIÓN PÚBLICA INTERNACIONAL ELECTRÓNICA BAJO COBERTURA DE TRATADOS DE LIBRE COMERCIO QUE CONTIENGA CAPITULO DE COMPRAS GUBERNAMENTALES
NÚMERO DE IDENTIFICACIÓN EN COMPRAS GUBERNAMENTALES: 059GYR040T00224-200-00
PROGRAMA "MOBILIARIO MÉDICO Y DE LABORATORIO PARA HOSPITALES PRIORITARIOS"

Nombre: SERPROF BIOMED SA DE CV
No. de Contrato: 059GYR040T00224-200-00

PARTIDA	DESTINO	CUCOP	PREI	SAI	DESCRIPCIÓN	CANT.	PRECIO UNITARIO	IMPORTE TOTAL SIN IVA
286	CHIHUAHUA	51305583	20186	5136217281.00.01	MESA PARA REHIDRATACION.	6	\$4,913.33	\$29,479.98
Subtotal								\$29,479.98
I.V.A.								\$4,716.80
Total								\$34,196.78

Nombre: SERPROF BIOMED SA DE CV
No. de Contrato: 059GYR040T00224-200-00

PARTIDA	DESTINO	CUCOP	PREI	SAI	DESCRIPCIÓN	CANT.	PRECIO UNITARIO	IMPORTE TOTAL SIN IVA
287	CHIHUAHUA	51200133	20187	5136217282.00.01	MESA PARATEUR.	127	\$7,298.67	\$928,631.09
Subtotal								\$928,631.09
I.V.A.								\$48,740.97
Total								\$977,372.06

Nombre: SERPROF BIOMED SA DE CV
No. de Contrato: 059GYR040T00224-200-00

PARTIDA	DESTINO	CUCOP	PREI	SAI	DESCRIPCIÓN	CANT.	PRECIO UNITARIO	IMPORTE TOTAL SIN IVA
288	CHIHUAHUA	51200141	20188	5136217282.00.01	MESA ALLENTE.	294	\$1,466.67	\$429,182.58
Subtotal								\$429,182.58
I.V.A.								\$64,298.81
Total								\$493,481.39

324
Repositorio: 2do. Piso, Cof. Nueva España, Av. de la Constitución, C.P. 23010, C.T. de México
Tel. 55 5347700 Ext. 1418

2024
Polipe Carrillo
PUERTO

ACTA DE FALLO

LICITACIÓN PÚBLICA INTERNACIONAL ELECTRÓNICA BAJO COBERTURA DE TRATADOS DE LIBRE COMERCIO QUE CONTENGA CAPÍTULO DE COMPRAS GUBERNAMENTALES
NÚMERO DE IDENTIFICACIÓN EN COMPRANET: LA-50-CVR-050CYR04017-2024
PROGRAMA "MOBILIARIO MÉDICO Y DE LABORATORIO PARA HOSPITALES PRIORITARIOS"

Nombre: EDVAG CONCEPTOS COMERCIALES SA DE CV
No. de Contrato: 050CYR040100224-208-00

PARTIDA	DESTINO	CUCOP	PREI	SAI	DESCRIPCIÓN	CANT.	PRECIO UNITARIO	IMPORTE TOTAL SIN IVA
292	CHIHUAHUA	5100284	20184	51277104860601	REPIJA DE 180 CM CONTRA MAURO.	1	\$5,690.00	\$5,690.00
							Subtotal	\$5,690.00
							I.V.A.	\$896.00
							Total	\$6,586.00

Nombre: META SUMINISTROS MEDICOS SA DE CV
No. de Contrato: 050CYR040100224-208-00

PARTIDA	DESTINO	CUCOP	PREI	SAI	DESCRIPCIÓN	CANT.	PRECIO UNITARIO	IMPORTE TOTAL SIN IVA
293	CHIHUAHUA	51200154	20185	51376300750001	RIEL PORTAVENOCLELIS.	593	\$476.00	\$282,228.00
							Subtotal	\$282,228.00
							I.V.A.	\$45,163.88
							Total	\$327,391.88

Nombre: SERPROF BIOMED SA DE CV
No. de Contrato: 050CYR040100224-210-00

PARTIDA	DESTINO	CUCOP	PREI	SAI	DESCRIPCIÓN	CANT.	PRECIO UNITARIO	IMPORTE TOTAL SIN IVA
294	CHIHUAHUA	53200429	20186	51378040880001	FINON DE AGERO INOXIDABLE DE 750 ML.	14	\$101.33	\$1,418.62
							Subtotal	\$1,418.62
							I.V.A.	\$226.98
							Total	\$1,645.60

2024
Felipe Carrillo
PUERTO

ANEXOS
DIVISIÓN DE CONTRATOS

ACTA DE FALLO

LICITACIÓN PÚBLICA INTERNACIONAL ELECTRÓNICA BAJO COBERTURA DE TRATADOS DE LIBRE COMERCIO QUE CONTENGA CAPÍTULO DE COMPRAS GUBERNAMENTALES
NÚMERO DE IDENTIFICACIÓN EN COMPRANET: LA-50-CVR-050CYR04017-2024
PROGRAMA "MOBILIARIO MÉDICO Y DE LABORATORIO PARA HOSPITALES PRIORITARIOS"

Nombre: EDVAG CONCEPTOS COMERCIALES SA DE CV
No. de Contrato: 050CYR040100224-208-00

PARTIDA	DESTINO	CUCOP	PREI	SAI	DESCRIPCIÓN	CANT.	PRECIO UNITARIO	IMPORTE TOTAL SIN IVA
288	CHIHUAHUA	51200142	20180	51322128570001	MESA REDONDA MADRESA.	3	\$15,200.00	\$46,200.00
							Subtotal	\$46,200.00
							I.V.A.	\$7,392.00
							Total	\$53,592.00

Nombre: SERPROF BIOMED SA DE CV
No. de Contrato: 050CYR040100224-206-00

PARTIDA	DESTINO	CUCOP	PREI	SAI	DESCRIPCIÓN	CANT.	PRECIO UNITARIO	IMPORTE TOTAL SIN IVA
290	CHIHUAHUA	51200143	20181	51322128570001	MESA REDONDA.	29	\$4,106.67	\$119,093.43
							Subtotal	\$119,093.43
							I.V.A.	\$19,084.95
							Total	\$138,178.38

Nombre: MUEBLES LA FORJA DE JUAN ESCOBAR SA DE CV
No. de Contrato: 050CYR040100224-207-00

PARTIDA	DESTINO	CUCOP	PREI	SAI	DESCRIPCIÓN	CANT.	PRECIO UNITARIO	IMPORTE TOTAL SIN IVA
291	CHIHUAHUA	5100282	20192	51377104860601	REPIJA DE 120 CM CONTRA MAURO.	5	\$2,800.00	\$14,500.00
							Subtotal	\$14,500.00
							I.V.A.	\$2,300.00
							Total	\$16,800.00

2024
Felipe Carrillo
PUERTO



GOBIERNO DE MEXICO



DIRECCIÓN DE ADMINISTRACIÓN
Coordinación de Adquisición de Bienes y Servicios
Coordinación Técnica de Adquisición de Bienes y Servicios
Unidad de Adquisición de Bienes y Servicios
Coordinación de Equipos y Mobiliario Médico

ACTA DE FALLO

LICITACIÓN PÚBLICA INTERNACIONAL ELECTRÓNICA BAJO COBERTURA DE TRATADOS DE LIBRE COMERCIO QUE CONTIENGA CAPÍTULO DE COMPRAS GUBERNAMENTALES
NÚMERO DE IDENTIFICACIÓN EN COMPRANET: LA-50-GYR-050GYR040-T-2-2024
PROGRAMA "MOBILIARIO MÉDICO Y DE LABORATORIO PARA HOSPITALES PRIORITARIOS"

Nombre: SERPROF BIOMED SA DE CV
No. de Contrato: 050GYR040T00224-201-00

PARTIDA	DESTINO	CUCOP	PREI	SAI	DESCRIPCIÓN	CANT.	PRECIO UNITARIO	IMPORTE TOTAL SIN IVA	
295	CHIHUAHUA	53000481	20187	\$13,790,000.00	RINÓN DE ACERO INOXIDABLE DE 500 ML.	152	\$126.87	\$19,283.84	
								Subtotal	\$19,283.84
								I.V.A.	\$3,080.61
								Total	\$22,364.45

Nombre: SERPROF BIOMED SA DE CV
No. de Contrato: 050GYR040T00224-212-00

PARTIDA	DESTINO	CUCOP	PREI	SAI	DESCRIPCIÓN	CANT.	PRECIO UNITARIO	IMPORTE TOTAL SIN IVA	
296	CHIHUAHUA	53006595	20191	\$1,810,298.00	SILLA DE RUEDAS CON DESCANSAPIÉS	29	\$3,600.00	\$104,400.00	
								Subtotal	\$104,400.00
								I.V.A.	\$16,704.00
								Total	\$121,104.00

Nombre: SERPROF BIOMED SA DE CV
No. de Contrato: 050GYR040T00224-213-00

PARTIDA	DESTINO	CUCOP	PREI	SAI	DESCRIPCIÓN	CANT.	PRECIO UNITARIO	IMPORTE TOTAL SIN IVA	
297	CHIHUAHUA	53000485	20189	\$13,950,0122.00	VASO PARA MEDICAMENTOS DE 30 CM CUBICOS.	232	\$100.00	\$23,200.00	
								Subtotal	\$23,200.00
								I.V.A.	\$3,972.00
								Total	\$27,172.00

Diputado del Poder Judicial Federal, Alcabala Durán Gómez, C.F. 31760; Unidad de Adquisición de Bienes y Servicios
Tel. 55 57237500-541 18024. adquisiciones@imss.gob.mx



2024 Felipe Carrillo
PUERTO



GOBIERNO DE MEXICO



DIRECCIÓN DE ADMINISTRACIÓN
Unidad de Adquisición de Bienes y Servicios
Coordinación de Bienes y Servicios
Coordinación Técnica de Adquisición de Bienes y Servicios
Coordinación de Equipos y Mobiliario Médico

ACTA DE FALLO

LICITACIÓN PÚBLICA INTERNACIONAL ELECTRÓNICA BAJO COBERTURA DE TRATADOS DE LIBRE COMERCIO QUE CONTIENGA CAPÍTULO DE COMPRAS GUBERNAMENTALES
NÚMERO DE IDENTIFICACIÓN EN COMPRANET: LA-50-GYR-050GYR040-T-2-2024
PROGRAMA "MOBILIARIO MÉDICO Y DE LABORATORIO PARA HOSPITALES PRIORITARIOS"

Nombre: INFRAESTRUCTURA HOSPITALARIA PROEMSA SA DE CV
No. de Contrato: 050GYR040T00224-214-00

PARTIDA	DESTINO	CUCOP	PREI	SAI	DESCRIPCIÓN	CANT.	PRECIO UNITARIO	IMPORTE TOTAL SIN IVA	
298	CHIHUAHUA	53000483	20200	\$13,950,0149.00	VASO PARA MEDICAMENTOS DE 140 CM CUBICOS.	4	\$184.50	\$738.00	
								Subtotal	\$738.00
								I.V.A.	\$118.08
								Total	\$856.08

Nombre: INFRAESTRUCTURA HOSPITALARIA PROEMSA SA DE CV
No. de Contrato: 050GYR040T00224-215-00

PARTIDA	DESTINO	CUCOP	PREI	SAI	DESCRIPCIÓN	CANT.	PRECIO UNITARIO	IMPORTE TOTAL SIN IVA	
299	CHIHUAHUA	53200462	20201	\$13,950,0149.00	VASO CON TAPA DE UN LITRO.	2	\$442.90	\$885.80	
								Subtotal	\$885.80
								I.V.A.	\$141.70
								Total	\$1,027.50

Nombre: SERPROF BIOMED SA DE CV
No. de Contrato: 050GYR040T00224-216-00

PARTIDA	DESTINO	CUCOP	PREI	SAI	DESCRIPCIÓN	CANT.	PRECIO UNITARIO	IMPORTE TOTAL SIN IVA	
300	CHIHUAHUA	53200041	20202	\$13,950,0266.00	BAQUETA DE ALTURA	27	\$453.33	\$12,239.91	
								Subtotal	\$12,239.91
								I.V.A.	\$1,958.39
								Total	\$14,198.30

Diputado del Poder Judicial Federal, Alcabala Durán Gómez, C.F. 31760; Unidad de Adquisición de Bienes y Servicios
Tel. 55 57237500-541 18024. adquisiciones@imss.gob.mx

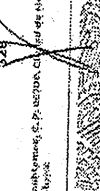

2024 Felipe Carrillo
PUERTO



ACTA DE FALLO

LICITACIÓN PÚBLICA INTERNACIONAL ELECTRÓNICA BAJO COBERTURA DE TRATADOS DE LIBRE COMERCIO QUE CONTIENGA CAPÍTULO DE COMPRAS GUBERNAMENTALES
NÚMERO DE IDENTIFICACIÓN EN COMPRANET: LA-50-GYR-050GYR040-T-2-2024
PROGRAMA "MOBILIARIO MÉDICO Y DE LABORATORIO PARA HOSPITALES PRIORITARIOS"

Nombre: **EDVAG CONCEPTOS COMERCIALES SA DE CV**
 No. de Contrato: 050GYR040T00224-219-00

PARTIDA	DESTINO	CUCOP	PREI	SAI	DESCRIPCIÓN	CANT.	PRECIO UNITARIO	IMPORTE TOTAL SIN IVA
301	CHIHUAHUA	51200458	20205	5132180094200001	DIVAN (CHAISE LONQUE).	17	\$6,169.00	\$104,778.00
Subtotal								\$104,778.00
I.V.A.								\$16,758.20
Total								\$121,536.20

Nombre: **EDVAG CONCEPTOS COMERCIALES SA DE CV**
 No. de Contrato: 050GYR040T00224-219-00

PARTIDA	DESTINO	CUCOP	PREI	SAI	DESCRIPCIÓN	CANT.	PRECIO UNITARIO	IMPORTE TOTAL SIN IVA
302	CHIHUAHUA	51200074	20204	513560002300001	LITERAS METÁLICAS.	24	\$6,160.00	\$147,840.00
Subtotal								\$147,840.00
I.V.A.								\$23,654.40
Total								\$171,494.40

Nombre: **EDVAG CONCEPTOS COMERCIALES SA DE CV**
 No. de Contrato: 050GYR040T00224-219-00

PARTIDA	DESTINO	CUCOP	PREI	SAI	DESCRIPCIÓN	CANT.	PRECIO UNITARIO	IMPORTE TOTAL SIN IVA
303	CHIHUAHUA	51200458	20205	51363016800001	URINAL PARA VARONES.	199	\$342.00	\$68,058.00
Subtotal								\$68,058.00
I.V.A.								\$10,809.28
Total								\$78,867.28

329

Sección 201, CHIHUAHUA, Cd. Nueva America, Altiplano Comunitario, C. P. 02005, Ciudad de México
 Tel: 56 57 56 7525 Ext. 14523 www.pmpa.ssa.gob.mx



2024
 Felipe Carrillo
 PUERTO



ACTA DE FALLO

LICITACIÓN PÚBLICA INTERNACIONAL ELECTRÓNICA BAJO COBERTURA DE TRATADOS DE LIBRE COMERCIO QUE CONTIENGA CAPÍTULO DE COMPRAS GUBERNAMENTALES
NÚMERO DE IDENTIFICACIÓN EN COMPRANET: LA-50-GYR-050GYR040-T-2-2024
PROGRAMA "MOBILIARIO MÉDICO Y DE LABORATORIO PARA HOSPITALES PRIORITARIOS"

Nombre: **INFRAESTRUCTURA HOSPITALARIA PROMESA SA DE CV**
 No. de Contrato: 050GYR040T00224-220-00

PARTIDA	DESTINO	CUCOP	PREI	SAI	DESCRIPCIÓN	CANT.	PRECIO UNITARIO	IMPORTE TOTAL SIN IVA
304	CHIHUAHUA	51200153	20206	513628017300001	PORTAVENOCULOS RODABLE.	174	\$893.61	\$155,280.14
Subtotal								\$155,280.14
I.V.A.								\$23,764.50
Total								\$179,044.64

Nombre: **SERPROF BIONDES SA DE CV**
 No. de Contrato: 050GYR040T00224-221-00

PARTIDA	DESTINO	CUCOP	PREI	SAI	DESCRIPCIÓN	CANT.	PRECIO UNITARIO	IMPORTE TOTAL SIN IVA
305	CHIHUAHUA	51106570	20212	513263008600001	CAJERO CON CON BASINET DE ACRILICO.	52	\$4,333.33	\$225,333.16
Subtotal								\$225,333.16
I.V.A.								\$36,083.31
Total								\$261,416.47

Nombre: **EDVAG CONCEPTOS COMERCIALES SA DE CV**
 No. de Contrato: 050GYR040T00224-222-00

PARTIDA	DESTINO	CUCOP	PREI	SAI	DESCRIPCIÓN	CANT.	PRECIO UNITARIO	IMPORTE TOTAL SIN IVA
307	CHIHUAHUA	51200118	20302	513621307600001	MESA DE 150 CM PARA ATENCIONAL RECIBEN NACIDO.	3	\$16,520.00	\$49,560.00
Subtotal								\$49,560.00
I.V.A.								\$7,929.60
Total								\$57,489.60

330

Sección 201, CHIHUAHUA, Cd. Nueva America, Altiplano Comunitario, C. P. 02005, Ciudad de México
 Tel: 56 57 56 7525 Ext. 14523 www.pmpa.ssa.gob.mx



2024
 Felipe Carrillo
 PUERTO

ACTA DE FALLO

LICITACIÓN PÚBLICA INTERNACIONAL ELECTRÓNICA BAJO COBERTURA DE TRATADOS DE LIBRE COMERCIO QUE CONTIENGA CAPÍTULO DE COMPRAS GUBERNAMENTALES
NÚMERO DE IDENTIFICACIÓN EN COMPRANET: LA-50-CYR-0500V/R040-1-2-2024
PROGRAMA "MOBILIARIO MÉDICO Y DE LABORATORIO PARA HOSPITALES PRIORITARIOS"

Nombre: EDVAG CONCEPTOS COMERCIALES SA DE CV
No. de Contrato: 0500V/R040100224-223-00

PARTIDA	DESTINO	CUCOP	PREI	SAI	DESCRIPCIÓN	CANT.	PRECIO UNITARIO	IMPORTE TOTAL SIN IVA
312	CHIHUAHUA	5106572	20547	513.191.0934.00.01	CARRO PARA CURACIONES EN ASES	118	\$36,200.00	\$4,666,800.00
Subtotal								\$4,654,800.00
I.V.A.								\$740,368.00
Total								\$5,410,688.00

Nombre: SERPROF BIOMED SA DE CV
No. de Contrato: 0500V/R040100224-224-00

PARTIDA	DESTINO	CUCOP	PREI	SAI	DESCRIPCIÓN	CANT.	PRECIO UNITARIO	IMPORTE TOTAL SIN IVA
313	CHIHUAHUA	5120054	20549	513.191.0934.60.01	CARRO PARA BORA, SUCIA CON TAPA Y APERTURA DE PEDAL	124	\$5,933.33	\$699,732.92
Subtotal								\$699,732.92
I.V.A.								\$137,552.27
Total								\$897,280.19

Nombre: EDVAG CONCEPTOS COMERCIALES SA DE CV
No. de Contrato: 0500V/R040100224-225-00

PARTIDA	DESTINO	CUCOP	PREI	SAI	DESCRIPCIÓN	CANT.	PRECIO UNITARIO	IMPORTE TOTAL SIN IVA
318	CHIHUAHUA	5120057	20557	513.964.0017.00.01	VESTIDOR CON ARMARIO PARA CONSULTORIO.	2	\$37,800.00	\$75,600.00
Subtotal								\$75,600.00
I.V.A.								\$12,096.00
Total								\$97,696.00

Durango, del 09 de Mayo del 2024, en la Ciudad de México, D.F., a las 10:00 horas, se firmó el presente Acta de Fallo.
Tel: 52 55 5720 41 00 22 4-223-00

2024
Felipe Carrillo
PUERTO

ACTA DE FALLO

LICITACIÓN PÚBLICA INTERNACIONAL ELECTRÓNICA BAJO COBERTURA DE TRATADOS DE LIBRE COMERCIO QUE CONTIENGA CAPÍTULO DE COMPRAS GUBERNAMENTALES
NÚMERO DE IDENTIFICACIÓN EN COMPRANET: LA-50-CYR-0500V/R040-1-2-2024
PROGRAMA "MOBILIARIO MÉDICO Y DE LABORATORIO PARA HOSPITALES PRIORITARIOS"

Nombre: META SUMINISTROS MEDICOS SA DE CV
No. de Contrato: 0500V/R040100224-226-00

PARTIDA	DESTINO	CUCOP	PREI	SAI	DESCRIPCIÓN	CANT.	PRECIO UNITARIO	IMPORTE TOTAL SIN IVA
319	CHIHUAHUA	5120025	20603	515.619.1697.00.01	MESA ALTA DE 80 CM CON RESPALDO, CAJON Y PUERTAS ABATIBLES.	46	\$3,770.00	\$174,220.00
Subtotal								\$174,220.00
I.V.A.								\$27,379.20
Total								\$191,499.20

Nombre: SERPROF BIOMED SA DE CV
No. de Contrato: 0500V/R040100224-227-00

PARTIDA	DESTINO	CUCOP	PREI	SAI	DESCRIPCIÓN	CANT.	PRECIO UNITARIO	IMPORTE TOTAL SIN IVA
320	CHIHUAHUA	5120024	20615	515.619.1813.00.01	MESA ALTA DE 100 CM DE TRABAJO PARA 2 USUARIOS CON RESPALDO.	9	\$4,356.67	\$39,200.03
Subtotal								\$39,200.03
I.V.A.								\$6,288.00
Total								\$45,488.03

Nombre: SERPROF BIOMED SA DE CV
No. de Contrato: 0500V/R040100224-228-00

PARTIDA	DESTINO	CUCOP	PREI	SAI	DESCRIPCIÓN	CANT.	PRECIO UNITARIO	IMPORTE TOTAL SIN IVA
321	CHIHUAHUA	5120018	20620	515.619.1865.00.01	MESA ALTA DE 100 CM SIN RESPALDO Y 8 CAJONES.	18	\$7,732.00	\$139,176.00
Subtotal								\$139,176.00
I.V.A.								\$22,268.16
Total								\$161,464.16

Durango, del 09 de Mayo del 2024, en la Ciudad de México, D.F., a las 10:00 horas, se firmó el presente Acta de Fallo.
Tel: 52 55 5720 41 00 22 4-226-00

2024
Felipe Carrillo
PUERTO

ACTA DE FALLO

LICITACIÓN PÚBLICA INTERNACIONAL ELECTRÓNICA BAJO COBERTURA DE TRATADOS DE LIBRE COMERCIO QUE CONTENGA CAPÍTULO DE COMPRAS GUBERNAMENTALES
NÚMERO DE IDENTIFICACIÓN EN COMPRANET: LA-50-CYR-050CVR04G-T-2-2024
PROGRAMA "MOBILIARIO MÉDICO Y DE LABORATORIO PARA HOSPITALES PRIORITARIOS"

Nombre: SERPROF BIOMED SA DE CV
No. de Contrato: 050CVR040T00224-229-00

PARTIDA	DESTINO	CUCOP	PREI	SAI	DESCRIPCIÓN	CANT.	PRECIO UNITARIO	IMPORTE TOTAL SIN IVA
322	CHIHUAHUA	51200165	20621	515.619.187600.01	MESA ALTA DE 120 CM SIN RESPALDO Y PUERTAS ABATIBLES.	5	\$5,042.67	\$25,213.35
					Subtotal			\$25,213.35
					I.V.A.			\$4,032.14
					Total			\$29,245.49

Nombre: SERPROF BIOMED SA DE CV
No. de Contrato: 050CVR040T00224-230-00

PARTIDA	DESTINO	CUCOP	PREI	SAI	DESCRIPCIÓN	CANT.	PRECIO UNITARIO	IMPORTE TOTAL SIN IVA
323	CHIHUAHUA	51200170	20622	515.619.188300.01	MESA ALTA DE 120 CM SIN RESPALDO, 2 CACIONES SUPERIORES Y PUERTAS ABATIBLES.	5	\$5,292.00	\$26,460.00
					Subtotal			\$26,460.00
					I.V.A.			\$5,013.60
					Total			\$31,473.60

Nombre: EDVAG CONCEPTOS COMERCIALES SA DE CV
No. de Contrato: 050CVR040T00224-231-00

PARTIDA	DESTINO	CUCOP	PREI	SAI	DESCRIPCIÓN	CANT.	PRECIO UNITARIO	IMPORTE TOTAL SIN IVA
324	CHIHUAHUA	51200244	20627	515.619.191700.01	MESA ALTA DE 180 CM SIN RESPALDO, CACIONES CENTRALES Y PUERTAS ABATIBLES LATERALES.	1	\$34,580.00	\$34,580.00
					Subtotal			\$34,580.00
					I.V.A.			\$5,352.80
					Total			\$40,932.80

Nombre: EDVAG CONCEPTOS COMERCIALES SA DE CV
No. de Contrato: 050CVR040T00224-232-00

PARTIDA	DESTINO	CUCOP	PREI	SAI	DESCRIPCIÓN	CANT.	PRECIO UNITARIO	IMPORTE TOTAL SIN IVA
329	PUEBLA	51200063	16698	515.516.00280101	JABONERA ELECTRICA	1	\$129,920.00	\$129,920.00
					Subtotal			\$129,920.00
					I.V.A.			\$19,687.72
					Total			\$149,607.72

ACTA DE FALLO

LICITACIÓN PÚBLICA INTERNACIONAL ELECTRÓNICA BAJO COBERTURA DE TRATADOS DE LIBRE COMERCIO QUE CONTENGA CAPÍTULO DE COMPRAS GUBERNAMENTALES
NÚMERO DE IDENTIFICACIÓN EN COMPRANET: LA-50-CYR-050CVR04G-T-2-2024
PROGRAMA "MOBILIARIO MÉDICO Y DE LABORATORIO PARA HOSPITALES PRIORITARIOS"

Nombre: DISTRIBUIDORA AXKAN KUALI SAS DE CV
No. de Contrato: 050CVR040T00224-232-00

PARTIDA	DESTINO	CUCOP	PREI	SAI	DESCRIPCIÓN	CANT.	PRECIO UNITARIO	IMPORTE TOTAL SIN IVA
327	PUEBLA	51200051	16695	515.164.02310101	CAMA TRABAJO DE PARTO.	8	\$7,598.00	\$60,784.00
					Subtotal			\$60,784.00
					I.V.A.			\$10,238.72
					Total			\$71,022.72

Nombre: SERPROF BIOMED SA DE CV
No. de Contrato: 050CVR040T00224-233-00

PARTIDA	DESTINO	CUCOP	PREI	SAI	DESCRIPCIÓN	CANT.	PRECIO UNITARIO	IMPORTE TOTAL SIN IVA
328	PUEBLA	51200588	16682	515.191.00030101	CAPRO CAMILLA TIPO TRANSFER (LATERAL).	4	\$28,000.00	\$112,000.00
					Subtotal			\$112,000.00
					I.V.A.			\$17,920.00
					Total			\$129,920.00

Nombre: EDVAG CONCEPTOS COMERCIALES SA DE CV
No. de Contrato: 050CVR040T00224-234-00

PARTIDA	DESTINO	CUCOP	PREI	SAI	DESCRIPCIÓN	CANT.	PRECIO UNITARIO	IMPORTE TOTAL SIN IVA
329	PUEBLA	51200063	16698	515.516.00280101	JABONERA ELECTRICA	1	\$129,920.00	\$129,920.00
					Subtotal			\$129,920.00
					I.V.A.			\$19,687.72
					Total			\$149,607.72

Nombre: EDVAG CONCEPTOS COMERCIALES SA DE CV
No. de Contrato: 050CVR040T00224-235-00

PARTIDA	DESTINO	CUCOP	PREI	SAI	DESCRIPCIÓN	CANT.	PRECIO UNITARIO	IMPORTE TOTAL SIN IVA
329	PUEBLA	51200063	16698	515.516.00280101	JABONERA ELECTRICA	1	\$129,920.00	\$129,920.00
					Subtotal			\$129,920.00
					I.V.A.			\$19,687.72
					Total			\$149,607.72



ACTA DE FALLO

LICITACIÓN PÚBLICA INTERNACIONAL ELECTRÓNICA BAJO COBERTURA DE TRATADOS DE LIBRE COMERCIO QUE CONTENGA CAPITULO DE COMPRAS GUBERNAMENTALES
 NUMERO DE IDENTIFICACION EN COMPRANET: LA-50-GYR-050GYR040-T-2-2024
 PROGRAMA "MOBILIARIO MÉDICO Y DE LABORATORIO PARA HOSPITALES PRIORITARIOS"

Nombre: EDVAG CONCEPTOS COMERCIALES SA DE CV
 No. de Contrato: 050GYR040T00224-235-00

PARTIDA	DESTINO	CUCOP	PREI	SAI	DESCRIPCION	CANT.	PRECIO UNITARIO	IMPORTE TOTAL SIN IVA
330	PUEBLA	51200144	18771	515.0518.0287.01.01	MODULO PARA CONSULTORIO MEDICO DERECHO.	21	\$34,200.00	\$718,200.00
Subtotal								\$718,200.00
I.V.A.								\$14,912.00
Total								\$733,112.00

Nombre: EDVAG CONCEPTOS COMERCIALES SA DE CV
 No. de Contrato: 050GYR040T00224-236-00

PARTIDA	DESTINO	CUCOP	PREI	SAI	DESCRIPCION	CANT.	PRECIO UNITARIO	IMPORTE TOTAL SIN IVA
331	PUEBLA	51200145	18772	515.0518.0287.01.01	MODULO PARA CONSULTORIO MEDICO IZQUIERDO.	12	\$34,200.00	\$410,400.00
Subtotal								\$410,400.00
I.V.A.								\$85,956.00
Total								\$496,356.00

Nombre: EDVAG CONCEPTOS COMERCIALES SA DE CV
 No. de Contrato: 050GYR040T00224-237-00

PARTIDA	DESTINO	CUCOP	PREI	SAI	DESCRIPCION	CANT.	PRECIO UNITARIO	IMPORTE TOTAL SIN IVA
332	PUEBLA	51200146	18808	515.019.0039.01.01	MESA ALTA DE 150 CM CON CACIONERA CENTRAL.	5	\$9,690.00	\$48,450.00
Subtotal								\$48,450.00
I.V.A.								\$7,752.00
Total								\$56,202.00

335

Durante con. mesa de trabajo se acordó: Felipe Carrillo Puerto, Secretario de Salud, y el Sr. Felipe Carrillo Puerto, Secretario de Salud.



2024
 Felipe Carrillo
 PUERTO

ACTA DE FALLO

LICITACIÓN PÚBLICA INTERNACIONAL ELECTRÓNICA BAJO COBERTURA DE TRATADOS DE LIBRE COMERCIO QUE CONTENGA CAPITULO DE COMPRAS GUBERNAMENTALES
 NUMERO DE IDENTIFICACION EN COMPRANET: LA-50-GYR-050GYR040-T-2-2024
 PROGRAMA "MOBILIARIO MÉDICO Y DE LABORATORIO PARA HOSPITALES PRIORITARIOS"

Nombre: META SUMINISTROS MEDICOS SA DE CV
 No. de Contrato: 050GYR040T00224-238-00

PARTIDA	DESTINO	CUCOP	PREI	SAI	DESCRIPCION	CANT.	PRECIO UNITARIO	IMPORTE TOTAL SIN IVA
333	PUEBLA	51200186	18810	515.019.0787.01.01	MESA ALTA DE 180 CM CON CACIONERA CENTRAL.	15	\$4,510.00	\$67,650.00
Subtotal								\$67,650.00
I.V.A.								\$10,824.00
Total								\$78,474.00

Nombre: EDVAG CONCEPTOS COMERCIALES SA DE CV
 No. de Contrato: 050GYR040T00224-239-00

PARTIDA	DESTINO	CUCOP	PREI	SAI	DESCRIPCION	CANT.	PRECIO UNITARIO	IMPORTE TOTAL SIN IVA
334	PUEBLA	51200188	18428	514.160.0014.00.01	CARRIO PARA SUPERMERCADO.	8	\$6,650.00	\$53,200.00
Subtotal								\$53,200.00
I.V.A.								\$8,512.00
Total								\$61,712.00

Nombre: EDVAG CONCEPTOS COMERCIALES SA DE CV
 No. de Contrato: 050GYR040T00224-240-00

PARTIDA	DESTINO	CUCOP	PREI	SAI	DESCRIPCION	CANT.	PRECIO UNITARIO	IMPORTE TOTAL SIN IVA
341	PUEBLA	51200189	21023	515.342.0118.00.01	CARRIO CACIONERO.	11	\$3,810.00	\$39,710.00
Subtotal								\$39,710.00
I.V.A.								\$6,353.60
Total								\$46,063.60

314

Durante con. mesa de trabajo se acordó: Felipe Carrillo Puerto, Secretario de Salud, y el Sr. Felipe Carrillo Puerto, Secretario de Salud.



2024
 Felipe Carrillo
 PUERTO

ACTA DE FALLO

LICITACIÓN PÚBLICA INTERNACIONAL ELECTRÓNICA BAJO COBERTURA DE TRATADOS DE LIBRE COMERCIO QUE CONTENGA CAPITULO DE COMPRAS GUBERNAMENTALES
NÚMERO DE IDENTIFICACIÓN EN COMPRANET: LA-50-CYR-050GYR040-T-2-2024
PROGRAMA: "MOBILIARIO MÉDICO Y DE LABORATORIO PARA HOSPITALES PRIORITARIOS"

Nombre: DISTRIBUIDORA AXKAN KUALI SAS DE CV
 No. de Contrato: 050GYR040T00224-241-00

PARTIDA	DESTINO	CUCOP	PREI	SAI	DESCRIPCIÓN	CANT.	PRECIO UNITARIO	IMPORTE TOTAL SIN IVA	
342	PUEBLA	5106587	30024	515,249,025,000.01	CARRO DISTRIBUIDOR DE MUESTRAS.	2	\$9,498.00	\$18,996.00	
								Subtotal	\$18,996.00
								I.V.A.	\$2,719.36
								Total	\$21,715.36

Nombre: DISTRIBUIDORA AXKAN KUALI SAS DE CV
 No. de Contrato: 050GYR040T00224-242-00

PARTIDA	DESTINO	CUCOP	PREI	SAI	DESCRIPCIÓN	CANT.	PRECIO UNITARIO	IMPORTE TOTAL SIN IVA	
343	PUEBLA	5106590	20075	515,451,025,000.01	GABINETE PARA TOMA DE MUESTRAS	8	\$5,288.00	\$42,304.00	
								Subtotal	\$42,304.00
								I.V.A.	\$5,743.64
								Total	\$48,047.64

Nombre: MUEBLES LA FORJA DE JUAN ESCOBAR SA DE CV
 No. de Contrato: 050GYR040T00224-243-00

PARTIDA	DESTINO	CUCOP	PREI	SAI	DESCRIPCIÓN	CANT.	PRECIO UNITARIO	IMPORTE TOTAL SIN IVA	
344	PUEBLA	5120199	20029	515,619,122,700.01	MESA ALTA DE 90 CM CON COBERTURA DE ACERO INOXIDABLE.	3	\$6,320.00	\$18,960.00	
								Subtotal	\$18,960.00
								I.V.A.	\$2,024.00
								Total	\$20,984.00

Dirección: Calle 15 de Septiembre, Colonia Centro, C.P. 80000, Campeche, México
 Tel: 999 925 7500, 244 14232
 www.muebleslaforja.com

2024
 Felipe Carrillo
 PUERTO

ACTA DE FALLO

LICITACIÓN PÚBLICA INTERNACIONAL ELECTRÓNICA BAJO COBERTURA DE TRATADOS DE LIBRE COMERCIO QUE CONTENGA CAPITULO DE COMPRAS GUBERNAMENTALES
NÚMERO DE IDENTIFICACIÓN EN COMPRANET: LA-50-CYR-050GYR040-T-2-2024
PROGRAMA: "MOBILIARIO MÉDICO Y DE LABORATORIO PARA HOSPITALES PRIORITARIOS"

Nombre: MUEBLES LA FORJA DE JUAN ESCOBAR SA DE CV
 No. de Contrato: 050GYR040T00224-244-00

PARTIDA	DESTINO	CUCOP	PREI	SAI	DESCRIPCIÓN	CANT.	PRECIO UNITARIO	IMPORTE TOTAL SIN IVA	
345	PUEBLA	5120018	20030	515,619,122,700.01	MESA ALTA DE 120 CM CON COBERTURA DE ACERO INOXIDABLE	4	\$7,000.00	\$28,000.00	
								Subtotal	\$28,000.00
								I.V.A.	\$4,480.00
								Total	\$32,480.00

Nombre: EDVAG CONCEPTOS COMERCIALES SA DE CV
 No. de Contrato: 050GYR040T00224-245-00

PARTIDA	DESTINO	CUCOP	PREI	SAI	DESCRIPCIÓN	CANT.	PRECIO UNITARIO	IMPORTE TOTAL SIN IVA	
346	PUEBLA	5120076	20033	515,619,122,700.01	MESA ALTA DE 180 CM CON COBERTURA DE ACERO INOXIDABLE	1	\$11,400.00	\$11,400.00	
								Subtotal	\$11,400.00
								I.V.A.	\$1,824.00
								Total	\$13,224.00

Nombre: EDVAG CONCEPTOS COMERCIALES SA DE CV
 No. de Contrato: 050GYR040T00224-246-00

PARTIDA	DESTINO	CUCOP	PREI	SAI	DESCRIPCIÓN	CANT.	PRECIO UNITARIO	IMPORTE TOTAL SIN IVA	
348	PUEBLA	5120020	20036	515,619,122,700.01	MESA BAJA DE 180 CM CON COBERTURA DE MADERA	2	\$5,510.00	\$11,020.00	
								Subtotal	\$11,020.00
								I.V.A.	\$1,763.20
								Total	\$12,783.20

Dirección: Calle 15 de Septiembre, Colonia Centro, C.P. 80000, Campeche, México
 Tel: 999 925 7500, 244 14232
 www.muebleslaforja.com

2024
 Felipe Carrillo
 PUERTO

ACTA DE FALLO
 LICITACIÓN PÚBLICA INTERNACIONAL ELECTRÓNICA BAJO COBERTURA DE TRATADOS DE LIBRE
 COMERCIO QUE CONTENGA CAPITULO DE COMPRAS GUBERNAMENTALES
 NÚMERO DE IDENTIFICACIÓN EN COMPANET: LA-50-CYR-050GYR040172-2024
 PROGRAMA "MOBILIARIO MÉDICO Y DE LABORATORIO PARA HOSPITALES PRIORITARIOS"

Nombre: EDVAG CONCEPTOS COMERCIALES SA DE CV
 No. de Contrato: 050CYR040700224-247-00

PARTIDA	DESTINO	CUCOP	PREI	SAI	DESCRIPCIÓN	CANT.	PRECIO UNITARIO	IMPORTE TOTAL SIN IVA
350	PUEBLA	51200206	20040	5156191337.0001	MESA BAJA DE 180 CM CON COBERTA DE ACERO INOXIDABLE	1	\$5,500.00	\$5,500.00
Subtotal								\$5,500.00
I.V.A.								\$1,500.00
Total								\$11,020.00

Nombre: EDVAG CONCEPTOS COMERCIALES SA DE CV
 No. de Contrato: 050CYR040700224-248-00

PARTIDA	DESTINO	CUCOP	PREI	SAI	DESCRIPCIÓN	CANT.	PRECIO UNITARIO	IMPORTE TOTAL SIN IVA
352	PUEBLA	51200272	20042	51570401100001	REPISA ALATIL PARA TOMA DE MUESTRAS.	8	\$1,862.00	\$14,896.00
Subtotal								\$14,896.00
I.V.A.								\$2,883.26
Total								\$17,779.26

Nombre: DISTRIBUIDORA AXKAN KUALI SAS DE CV
 No. de Contrato: 050CYR040700224-249-00

PARTIDA	DESTINO	CUCOP	PREI	SAI	DESCRIPCIÓN	CANT.	PRECIO UNITARIO	IMPORTE TOTAL SIN IVA
353	PUEBLA	5120274	20044	51593501280001	SILLA CAMA PARA DONADORES.	4	\$8,498.00	\$33,992.00
Subtotal								\$33,992.00
I.V.A.								\$5,438.72
Total								\$39,430.72

339
 Dr. Felipe Carrillo Puerto
 Presidente del Comité de Adquisiciones
 Tel: 55 925 2500, Ext. 11952
 www.imss.gob.mx

ACTA DE FALLO
 LICITACIÓN PÚBLICA INTERNACIONAL ELECTRÓNICA BAJO COBERTURA DE TRATADOS DE LIBRE
 COMERCIO QUE CONTENGA CAPITULO DE COMPRAS GUBERNAMENTALES
 NÚMERO DE IDENTIFICACIÓN EN COMPANET: LA-50-CYR-050GYR040172-2024
 PROGRAMA "MOBILIARIO MÉDICO Y DE LABORATORIO PARA HOSPITALES PRIORITARIOS"

Nombre: DISTRIBUIDORA AXKAN KUALI SAS DE CV
 No. de Contrato: 050CYR040700224-250-00

PARTIDA	DESTINO	CUCOP	PREI	SAI	DESCRIPCIÓN	CANT.	PRECIO UNITARIO	IMPORTE TOTAL SIN IVA
354	PUEBLA	51100273	20045	51595703220001	VITRINA DE 75 CM CONTRA MURO.	1	\$2,668.00	\$2,668.00
Subtotal								\$2,668.00
I.V.A.								\$426.88
Total								\$3,094.88

Nombre: META SUMINISTROS MEDICOS SA DE CV
 No. de Contrato: 050CYR040700224-251-00

PARTIDA	DESTINO	CUCOP	PREI	SAI	DESCRIPCIÓN	CANT.	PRECIO UNITARIO	IMPORTE TOTAL SIN IVA
355	PUEBLA	51100274	20046	51595703270001	VITRINA DE 90 CM CONTRA MURO CON LLAVES.	90	\$1,670.00	\$150,300.00
Subtotal								\$150,300.00
I.V.A.								\$24,048.00
Total								\$174,348.00

Nombre: META SUMINISTROS MEDICOS SA DE CV
 No. de Contrato: 050CYR040700224-252-00

PARTIDA	DESTINO	CUCOP	PREI	SAI	DESCRIPCIÓN	CANT.	PRECIO UNITARIO	IMPORTE TOTAL SIN IVA
356	PUEBLA	51100257	20103	51306000950001	ANAQUEL GUARDA COMIDOS.	17	\$4,460.00	\$75,820.00
Subtotal								\$75,820.00
I.V.A.								\$12,130.00
Total								\$87,950.00

340
 Dr. Felipe Carrillo Puerto
 Presidente del Comité de Adquisiciones
 Tel: 55 925 2500, Ext. 11952
 www.imss.gob.mx

ACTA DE FALLO

LICITACIÓN PÚBLICA INTERNACIONAL ELECTRÓNICA BAJO COBERTURA DE TRATADOS DE LIBRE COMERCIO QUE CONTENGA CAPITULO DE COMPRAS GUBERNAMENTALES
NÚMERO DE IDENTIFICACIÓN EN COMPRAS: LA-50-GYR-050GYR0401-23-2024
PROGRAMA "MOBILIARIO MÉDICO Y DE LABORATORIO PARA HOSPITALES PRIORITARIOS"

Nombre: DISTRIBUIDORA AXKAN KUALISAS DE CV
No. de Contrato: 050GYR040100224-238-00

PARTIDA	DESTINO	CUCOP	PREI	SAI	DESCRIPCIÓN	CANT.	PRECIO UNITARIO	IMPORTE TOTAL SIN IVA
357	PUEBLA	51200036	20122	515,108.034530001	BANCO GIRATORIO ACOTINADO CON RESPALDO GINCO APOYOS.	4	\$3,066.00	\$15,472.00
Subtotal								\$15,472.00
I.V.A.								\$2,475.52
Total								\$17,947.52

Nombre: DISTRIBUIDORA AXKAN KUALISAS DE CV
No. de Contrato: 050GYR040100224-238-00

PARTIDA	DESTINO	CUCOP	PREI	SAI	DESCRIPCIÓN	CANT.	PRECIO UNITARIO	IMPORTE TOTAL SIN IVA
358	PUEBLA	51200037	20121	515,104.036530001	BANCO GIRATORIO ACOTINADO SIN RESPALDO	1	\$1,278.00	\$1,278.00
Subtotal								\$1,278.00
I.V.A.								\$204.48
Total								\$1,482.48

Nombre: AH CORPORATIVO MEDICO DE MEXICO, S.A. DE CV.
No. de Contrato: 050GYR040100224-255-00

PARTIDA	DESTINO	CUCOP	PREI	SAI	DESCRIPCIÓN	CANT.	PRECIO UNITARIO	IMPORTE TOTAL SIN IVA
359	PUEBLA	51200038	20124	515,108.036530001	BANCO GIRATORIO CON RESPALDO DE ACERO INOXIDABLE.	36	\$1,225.02	\$44,106.72
Subtotal								\$44,106.72
I.V.A.								\$7,061.86
Total								\$51,168.58

Nombre: SERPROF BIOMED SA DE CV
No. de Contrato: 050GYR040100224-256-00

PARTIDA	DESTINO	CUCOP	PREI	SAI	DESCRIPCIÓN	CANT.	PRECIO UNITARIO	IMPORTE TOTAL SIN IVA
360	PUEBLA	51200039	20125	515,108.037600001	BANCO GIRATORIO DE ACERO INOXIDABLE.	115	\$1,465.67	\$173,973.97
Subtotal								\$173,973.97
I.V.A.								\$20,731.79
Total								\$194,705.76

Nombre: INFRAESTRUCTURA HOSPITALARIA PROEMSA SA DE CV
No. de Contrato: 050GYR040100224-257-00

PARTIDA	DESTINO	CUCOP	PREI	SAI	DESCRIPCIÓN	CANT.	PRECIO UNITARIO	IMPORTE TOTAL SIN IVA
361	PUEBLA	52000451	20126	515,130.042210001	BANDEJA	1	\$639.00	\$639.00
Subtotal								\$639.00
I.V.A.								\$107.24
Total								\$746.24

Nombre: SERPROF BIOMED SA DE CV
No. de Contrato: 050GYR040100224-259-00

PARTIDA	DESTINO	CUCOP	PREI	SAI	DESCRIPCIÓN	CANT.	PRECIO UNITARIO	IMPORTE TOTAL SIN IVA
363	PUEBLA	51000558	20128	515,130.042210001	BASCULA CON ESTADIMETRO.	47	\$5,693.35	\$267,586.57
Subtotal								\$267,586.57
I.V.A.								\$42,813.64
Total								\$310,400.21

ACTA DE FALLO

LICITACIÓN PÚBLICA INTERNACIONAL ELECTRÓNICA BAJO COBERTURA DE TRATADOS DE LIBRE COMERCIO QUE CONTENGA CAPITULO DE COMPRAS GUBERNAMENTALES
NÚMERO DE IDENTIFICACIÓN EN COMPRAS: LA-50-GYR-050GYR0401-23-2024
PROGRAMA "MOBILIARIO MÉDICO Y DE LABORATORIO PARA HOSPITALES PRIORITARIOS"

Nombre: SERPROF BIOMED SA DE CV
No. de Contrato: 050GYR040100224-256-00

PARTIDA	DESTINO	CUCOP	PREI	SAI	DESCRIPCIÓN	CANT.	PRECIO UNITARIO	IMPORTE TOTAL SIN IVA
360	PUEBLA	51200039	20125	515,108.037600001	BANCO GIRATORIO DE ACERO INOXIDABLE.	115	\$1,465.67	\$173,973.97
Subtotal								\$173,973.97
I.V.A.								\$20,731.79
Total								\$194,705.76

Nombre: INFRAESTRUCTURA HOSPITALARIA PROEMSA SA DE CV
No. de Contrato: 050GYR040100224-257-00

PARTIDA	DESTINO	CUCOP	PREI	SAI	DESCRIPCIÓN	CANT.	PRECIO UNITARIO	IMPORTE TOTAL SIN IVA
361	PUEBLA	52000451	20126	515,130.042210001	BANDEJA	1	\$639.00	\$639.00
Subtotal								\$639.00
I.V.A.								\$107.24
Total								\$746.24

Nombre: SERPROF BIOMED SA DE CV
No. de Contrato: 050GYR040100224-259-00

PARTIDA	DESTINO	CUCOP	PREI	SAI	DESCRIPCIÓN	CANT.	PRECIO UNITARIO	IMPORTE TOTAL SIN IVA
363	PUEBLA	51000558	20128	515,130.042210001	BASCULA CON ESTADIMETRO.	47	\$5,693.35	\$267,586.57
Subtotal								\$267,586.57
I.V.A.								\$42,813.64
Total								\$310,400.21

Nombre: SERPROF BIOMED SA DE CV
No. de Contrato: 050GYR040100224-259-00

PARTIDA	DESTINO	CUCOP	PREI	SAI	DESCRIPCIÓN	CANT.	PRECIO UNITARIO	IMPORTE TOTAL SIN IVA
363	PUEBLA	51000558	20128	515,130.042210001	BASCULA CON ESTADIMETRO.	47	\$5,693.35	\$267,586.57
Subtotal								\$267,586.57
I.V.A.								\$42,813.64
Total								\$310,400.21



2024
Felipe Carrillo
PUERTO

ACTA DE FALLO

LICITACIÓN PÚBLICA INTERNACIONAL ELECTRÓNICA BAJO COBERTURA DE TRATADOS DE LIBRE COMERCIO QUE CONTIENGA CAPITULO DE COMPRAS GUBERNAMENTALES
NÚMERO DE IDENTIFICACIÓN EN COMPRANET: LA-50-CYR-050CYR040-13-2024
PROGRAMA "MOBILIARIO MÉDICO Y DE LABORATORIO PARA HOSPITALES PRIORITARIOS"

Nombre: EDVAG CONCEPTOS COMERCIALES SA DE CV
 No. de Contrato: 050CYR040100224-258-00

PARTIDA	DESTINO	CUCOP	PREI	SAI	DESCRIPCIÓN	CANT.	PRECIO UNITARIO	IMPORTE TOTAL SIN IVA
364	PUEBLA	53106560	20130	5131300044900001	BASECULA PARA BEBE.	5	\$4,180.00	\$20,900.00
Subtotal								\$20,900.00
I.V.A.								\$3,334.00
Total								\$24,234.00

Nombre: TECNOLOGIA INTEGRAL PERSONALIZABLE SA DE CV
 No. de Contrato: 050CYR040100224-260-00

PARTIDA	DESTINO	CUCOP	PREI	SAI	DESCRIPCIÓN	CANT.	PRECIO UNITARIO	IMPORTE TOTAL SIN IVA
365	PUEBLA	51200047	20133	513143014300001	BURO.	228	\$226.00	\$51,528.00
Subtotal								\$51,528.00
I.V.A.								\$3,192.48
Total								\$54,720.48

Nombre: SERPROF BIOMED SA DE CV
 No. de Contrato: 050CYR040100224-261-00

PARTIDA	DESTINO	CUCOP	PREI	SAI	DESCRIPCIÓN	CANT.	PRECIO UNITARIO	IMPORTE TOTAL SIN IVA
366	PUEBLA	53106973	20136	513191086620001	CARRO PARA CURACIONES	4	\$4,933.33	\$19,733.32
Subtotal								\$19,733.32
I.V.A.								\$3,197.33
Total								\$22,930.65

343

Edificio 391, Floor 11, Cda. Felipe Carrillo Puerto, San Andrés Bello, San Andrés Bello, Mérida, Yucatán, México
 Tel: 999 979 41 100, 101, 102

2024
Felipe Carrillo
PUERTO

ACTA DE FALLO

LICITACIÓN PÚBLICA INTERNACIONAL ELECTRÓNICA BAJO COBERTURA DE TRATADOS DE LIBRE COMERCIO QUE CONTIENGA CAPITULO DE COMPRAS GUBERNAMENTALES
NÚMERO DE IDENTIFICACIÓN EN COMPRANET: LA-50-CYR-050CYR040-13-2024
PROGRAMA "MOBILIARIO MÉDICO Y DE LABORATORIO PARA HOSPITALES PRIORITARIOS"

Nombre: SERPROF BIOMED SA DE CV
 No. de Contrato: 050CYR040100224-262-00

PARTIDA	DESTINO	CUCOP	PREI	SAI	DESCRIPCIÓN	CANT.	PRECIO UNITARIO	IMPORTE TOTAL SIN IVA
367	PUEBLA	53106976	20137	513191086620001	CARRO PARA MEDICAMENTOS.	16	\$4,933.33	\$78,933.28
Subtotal								\$78,933.28
I.V.A.								\$12,629.37
Total								\$91,562.65

Nombre: EDVAG CONCEPTOS COMERCIALES SA DE CV
 No. de Contrato: 050CYR040100224-263-00

PARTIDA	DESTINO	CUCOP	PREI	SAI	DESCRIPCIÓN	CANT.	PRECIO UNITARIO	IMPORTE TOTAL SIN IVA
368	PUEBLA	51200053	20138	513191086620001	CARRO PARA SOPA LIMPIA.	7	\$7,334.00	\$51,338.00
Subtotal								\$51,338.00
I.V.A.								\$2,346.88
Total								\$53,684.88

Nombre: SERPROF BIOMED SA DE CV
 No. de Contrato: 050CYR040100224-264-00

PARTIDA	DESTINO	CUCOP	PREI	SAI	DESCRIPCIÓN	CANT.	PRECIO UNITARIO	IMPORTE TOTAL SIN IVA
369	PUEBLA	53106977	20139	513191086620001	CARRO PORTAEXPEDIENTES.	13	\$8,266.67	\$107,466.71
Subtotal								\$107,466.71
I.V.A.								\$17,194.67
Total								\$124,661.38

344

Edificio 391, Floor 11, Cda. Felipe Carrillo Puerto, San Andrés Bello, San Andrés Bello, Mérida, Yucatán, México
 Tel: 999 979 41 100, 101, 102

2024
Felipe Carrillo
PUERTO



ACTA DE FALLO

LICITACIÓN PÚBLICA INTERNACIONAL ELECTRÓNICA BAJO COBERTURA DE TRATADOS DE LIBRE COMERCIO QUE CONTIENGA CAPÍTULO DE COMPRAS GUBERNAMENTALES
 NÚMERO DE IDENTIFICACIÓN EN COMPRANET: LA-50-CYR-050GYR0407-2024
 PROGRAMA "MOBILIARIO MÉDICO Y DE LABORATORIO PARA HOSPITALES PRIORITARIOS"

Nombre: SERPROF BIOMED SA DE CV
 No. de Contrato: 050GYR040700224-268-00

PARTIDA	DESTINO	CUCOP	PREI	SAI	DESCRIPCIÓN	CANT.	PRECIO UNITARIO	PRECIO TOTAL	IMPORTE TOTAL SIN IVA
373	PUEBLA	53200457	20146	513245.01600001	COMODO PARA MENORES...	36	\$890.00	\$32040.00	\$28800.00
								Subtotal	\$28800.00
								I.V.A.	\$4808.00
								Total	\$33,608.00

Nombre: INFRAESTRUCTURA HOSPITALARIA PROEMSA SA DE CV
 No. de Contrato: 050GYR040700224-269-00

PARTIDA	DESTINO	CUCOP	PREI	SAI	DESCRIPCIÓN	CANT.	PRECIO UNITARIO	PRECIO TOTAL	IMPORTE TOTAL SIN IVA
374	PUEBLA	57200057	20147	513254.01300001	CUBETA DE ACERO INOXIDABLE CON PORTA CUBIETA RODANTE.	228	\$1637.60	\$373371.20	\$255227.60
								Subtotal	\$255227.60
								I.V.A.	\$7636.42
								Total	\$272864.02

Nombre: TECNOLOGIA INTEGRAL PERSONALIZABLE SA DE CV
 No. de Contrato: 050GYR040700224-270-00

PARTIDA	DESTINO	CUCOP	PREI	SAI	DESCRIPCIÓN	CANT.	PRECIO UNITARIO	PRECIO TOTAL	IMPORTE TOTAL SIN IVA
375	PUEBLA	57200060	20148	513352.01110001	ESCALERILLA DE DOS PELDAÑOS.	548	\$468.00	\$254544.00	\$230584.00
								Subtotal	\$230584.00
								I.V.A.	\$47775.44
								Total	\$278359.44

2024
 Felipe Garrillo
 PUERTO

ANEXOS
DIVISIÓN DE CONTRATOS



ACTA DE FALLO

LICITACIÓN PÚBLICA INTERNACIONAL ELECTRÓNICA BAJO COBERTURA DE TRATADOS DE LIBRE COMERCIO QUE CONTIENGA CAPÍTULO DE COMPRAS GUBERNAMENTALES
 NÚMERO DE IDENTIFICACIÓN EN COMPRANET: LA-50-CYR-050GYR0407-2024
 PROGRAMA "MOBILIARIO MÉDICO Y DE LABORATORIO PARA HOSPITALES PRIORITARIOS"

Nombre: INFRAESTRUCTURA HOSPITALARIA PROEMSA SA DE CV
 No. de Contrato: 050GYR040700224-265-00

PARTIDA	DESTINO	CUCOP	PREI	SAI	DESCRIPCIÓN	CANT.	PRECIO UNITARIO	PRECIO TOTAL	IMPORTE TOTAL SIN IVA
370	PUEBLA	5300578	20142	310308.00610001	CEPILLERA PARA USO QUIRÚRGICO.	57	\$492.00	\$28044.00	\$23964.00
								Subtotal	\$23964.00
								I.V.A.	\$5374.24
								Total	\$29338.24

Nombre: INFRAESTRUCTURA HOSPITALARIA PROEMSA SA DE CV
 No. de Contrato: 050GYR040700224-266-00

PARTIDA	DESTINO	CUCOP	PREI	SAI	DESCRIPCIÓN	CANT.	PRECIO UNITARIO	PRECIO TOTAL	IMPORTE TOTAL SIN IVA
371	PUEBLA	53200453	20143	513227.01760001	CHAROLA CONTAPA PARA INSTRUMENTAL.	1	\$534.00	\$534.00	\$534.00
								Subtotal	\$534.00
								I.V.A.	\$85.44
								Total	\$619.44

Nombre: INFRAESTRUCTURA HOSPITALARIA PROEMSA SA DE CV
 No. de Contrato: 050GYR040700224-267-00

PARTIDA	DESTINO	CUCOP	PREI	SAI	DESCRIPCIÓN	CANT.	PRECIO UNITARIO	PRECIO TOTAL	IMPORTE TOTAL SIN IVA
372	PUEBLA	53200456	20145	513245.01300001	COMODO PARA ADULTOS.	324	\$660.00	\$213840.00	\$213840.00
								Subtotal	\$213840.00
								I.V.A.	\$34214.40
								Total	\$248054.40

2024
 Felipe Garrillo
 PUERTO



GOBIERNO DE MEXICO



DIRECCION DE ADMINISTRACION
Unidad de Adquisición de Bienes y Contratación de Servicios
Coordinación Técnica de Adquisición de Bienes y Contratación de Servicios
Dirección de Energía Hospitalaria y Fiebre

ACTA DE FALLO

LICITACION PUBLICA INTERNACIONAL ELECTRONICA BAJO COBERTURA DE TRATADOS DE LIBRE COMERCIO QUE CONTENGA CAPITULO DE COMPRAS GUBERNAMENTALES
NUMERO DE IDENTIFICACION EN COMPRANET: LA-50-CVR-050GVR040-T-2-2024
PROGRAMA "MOBILIARIO MEDICO Y DE LABORATORIO PARA HOSPITALES PRIORITARIOS"

Nombre: INFRAESTRUCTURA HOSPITALARIA PROEMSA SA DE CV
No. de Contrato: 050GVR040T00224-272-00

PARTIDA	DESTINO	CUCOP	PREI	SAI	DESCRIPCION	CANT.	PRECIO UNITARIO	IMPORTE TOTAL SIN IVA
376	PUEBLA	5100261	20149	5133561006600001	ESTANTE GUARDA ESTERIL DE 90 CM.	96	\$5,314.11	\$512,074.56
					Subtotal			\$512,074.56
					I.V.A.			\$61,931.83
					Total			\$574,006.39

Nombre: INFRAESTRUCTURA HOSPITALARIA PROEMSA SA DE CV
No. de Contrato: 050GVR040T00224-272-00

PARTIDA	DESTINO	CUCOP	PREI	SAI	DESCRIPCION	CANT.	PRECIO UNITARIO	IMPORTE TOTAL SIN IVA
377	PUEBLA	5100260	20151	513360007100001	ESTANTE GUARDA ESTERIL DE 90 CM	16	\$9,068.07	\$145,109.12
					Subtotal			\$145,109.12
					I.V.A.			\$17,413.06
					Total			\$162,522.18

Nombre: SERPROF BIOMED SA DE CV
No. de Contrato: 050GVR040T00224-273-00

PARTIDA	DESTINO	CUCOP	PREI	SAI	DESCRIPCION	CANT.	PRECIO UNITARIO	IMPORTE TOTAL SIN IVA
378	PUEBLA	5126062	20183	513546006100001	JABONERA DE PEDAL	22	\$7733.33	\$170,133.26
					Subtotal			\$170,133.26
					I.V.A.			\$20,416.00
					Total			\$190,549.26

347
Dijé: 2024, 21 de febrero, 2024, Dirección Ejecutiva de Bienes y Contratación de Bienes y Contratación de Servicios del Gobierno de México
Tel: 55 57207200, ext. 4022
www.gob.mx/contratacion



2024
Felipe Carrillo
PUERTO



GOBIERNO DE MEXICO



DIRECCION DE ADMINISTRACION
Unidad de Adquisición de Bienes y Contratación de Servicios
Coordinación Técnica de Adquisición de Bienes y Contratación de Servicios
Dirección de Energía Hospitalaria y Fiebre

ACTA DE FALLO

LICITACION PUBLICA INTERNACIONAL ELECTRONICA BAJO COBERTURA DE TRATADOS DE LIBRE COMERCIO QUE CONTENGA CAPITULO DE COMPRAS GUBERNAMENTALES
NUMERO DE IDENTIFICACION EN COMPRANET: LA-50-CVR-050GVR040-T-2-2024
PROGRAMA "MOBILIARIO MEDICO Y DE LABORATORIO PARA HOSPITALES PRIORITARIOS"

Nombre: EDVAG CONCEPTOS COMERCIALES SA DE CV
No. de Contrato: 050GVR040T00224-274-00

PARTIDA	DESTINO	CUCOP	PREI	SAI	DESCRIPCION	CANT.	PRECIO UNITARIO	IMPORTE TOTAL SIN IVA
379	PUEBLA	5120064	20154	51358701100001	LAMPARA DE LUZ INTENSA	19	\$6,650.00	\$126,350.00
					Subtotal			\$126,350.00
					I.V.A.			\$15,980.00
					Total			\$142,330.00

Nombre: EDVAG CONCEPTOS COMERCIALES SA DE CV
No. de Contrato: 050GVR040T00224-275-00

PARTIDA	DESTINO	CUCOP	PREI	SAI	DESCRIPCION	CANT.	PRECIO UNITARIO	IMPORTE TOTAL SIN IVA
380	PUEBLA	5120065	20155	513587012800001	LAMPARA DE PIE RODABLE	7	\$1,130.50	\$7,913.50
					Subtotal			\$7,913.50
					I.V.A.			\$1,268.16
					Total			\$9,181.66

Nombre: SERPROF BIOMED SA DE CV
No. de Contrato: 050GVR040T00224-276-00

PARTIDA	DESTINO	CUCOP	PREI	SAI	DESCRIPCION	CANT.	PRECIO UNITARIO	IMPORTE TOTAL SIN IVA
389	PUEBLA	5120019	20178	513621273200001	MESA CARRO ANESTESIOLOGICO DE 70 CM	9	\$6,133.33	\$55,199.97
					Subtotal			\$55,199.97
					I.V.A.			\$6,892.00
					Total			\$62,091.97

348
Dijé: 2024, 21 de febrero, 2024, Dirección Ejecutiva de Bienes y Contratación de Bienes y Contratación de Servicios del Gobierno de México
Tel: 55 57207200, ext. 4022
www.gob.mx/contratacion



2024
Felipe Carrillo
PUERTO

ACTA DE FALLO

LICITACIÓN PÚBLICA INTERNACIONAL ELECTRÓNICA BAJO COBERTURA DE TRATADOS DE LIBRE COMERCIO QUE CONTENGA CAPÍTULO DE COMPRAS GUBERNAMENTALES
NÚMERO DE IDENTIFICACIÓN EN COMPRAS: LA-50-GVR-050GYR040-T-2-2024
PROGRAMA "MOBILIARIO MÉDICO Y DE LABORATORIO PARA HOSPITALES PRIORITARIOS"

Nombre: MUJEBLES LA FORZA DE JUAN ESCOBAR SA DE CV
No. de Contrato: 050GYR040T00224-277-00

PARTIDA	DESTINO	CUCOP	PREI	SAI	DESCRIPCIÓN	CANT.	PRECIO UNITARIO	IMPORTE TOTAL SIN IVA
390	PUEBLA	5120D18	20184	513.621.2762.00.01	MESA DE 180 CM PARA ENSAMBLE CON REMISA INTERMÉDIA.	2	\$22,000.00	\$44,000.00
Subtotal								\$44,000.00
I.V.A.								\$7,040.00
Total								\$51,040.00

Nombre: SERPROF BIOMED SA DE CV
No. de Contrato: 050GYR040T00224-278-00

PARTIDA	DESTINO	CUCOP	PREI	SAI	DESCRIPCIÓN	CANT.	PRECIO UNITARIO	IMPORTE TOTAL SIN IVA
392	PUEBLA	5120D18	20184	513.621.2786.00.01	MESA MAYO.	103	\$1,980.00	\$203,940.00
Subtotal								\$203,940.00
I.V.A.								\$39,630.40
Total								\$243,570.40

Nombre: MUJEBLES LA FORZA DE JUAN ESCOBAR SA DE CV
No. de Contrato: 050GYR040T00224-279-00

PARTIDA	DESTINO	CUCOP	PREI	SAI	DESCRIPCIÓN	CANT.	PRECIO UNITARIO	IMPORTE TOTAL SIN IVA
393	PUEBLA	5106R31	20184	513.621.2792.00.01	MESA PARA EXAMINACIÓN PEDIÁTRICA.	4	\$7,200.00	\$28,800.00
Subtotal								\$28,800.00
I.V.A.								\$4,800.00
Total								\$33,600.00

349
Escobedo, Juan A. Cor. Pinar del Sur, Col. Jardines de la Estación, C.P. 06764, Ciudad de México
Tel: 55 5728 1945, Fax: 55 5728 1946
www.serprofbio.com



2024
Felipe Carrillo
PUERTO

ACTA DE FALLO

LICITACIÓN PÚBLICA INTERNACIONAL ELECTRÓNICA BAJO COBERTURA DE TRATADOS DE LIBRE COMERCIO QUE CONTENGA CAPÍTULO DE COMPRAS GUBERNAMENTALES
NÚMERO DE IDENTIFICACIÓN EN COMPRAS: LA-50-GVR-050GYR040-T-2-2024
PROGRAMA "MOBILIARIO MÉDICO Y DE LABORATORIO PARA HOSPITALES PRIORITARIOS"

Nombre: SERPROF BIOMED SA DE CV
No. de Contrato: 050GYR040T00224-280-00

PARTIDA	DESTINO	CUCOP	PREI	SAI	DESCRIPCIÓN	CANT.	PRECIO UNITARIO	IMPORTE TOTAL SIN IVA
394	PUEBLA	5106R52	20185	513.621.2804.00.01	MESA PARA INSTRUMENTAL QUIRÚRGICO.	10	\$1,933.33	\$38,666.63
Subtotal								\$38,666.63
I.V.A.								\$6,293.33
Total								\$44,960.00

Nombre: SERPROF BIOMED SA DE CV
No. de Contrato: 050GYR040T00224-281-00

PARTIDA	DESTINO	CUCOP	PREI	SAI	DESCRIPCIÓN	CANT.	PRECIO UNITARIO	IMPORTE TOTAL SIN IVA
395	PUEBLA	5106R31	20185	513.621.2813.00.01	MESA PARA REHIDRATACIÓN.	6	\$4,933.33	\$29,600.00
Subtotal								\$29,600.00
I.V.A.								\$4,716.60
Total								\$34,316.60

Nombre: SERPROF BIOMED SA DE CV
No. de Contrato: 050GYR040T00224-282-00

PARTIDA	DESTINO	CUCOP	PREI	SAI	DESCRIPCIÓN	CANT.	PRECIO UNITARIO	IMPORTE TOTAL SIN IVA
396	PUEBLA	5127D13	20187	513.621.2826.00.01	MESA PASTEUR.	102	\$23,981.67	\$24,466,434
Subtotal								\$24,466,434
I.V.A.								\$3,914,629
Total								\$28,381,063

350
Escobedo, Juan A. Cor. Pinar del Sur, Col. Jardines de la Estación, C.P. 06764, Ciudad de México
Tel: 55 5728 1945, Fax: 55 5728 1946
www.serprofbio.com



2024
Felipe Carrillo
PUERTO

ANEXOS
DIVISIÓN DE CONTRATOS

ACTA DE FALLO

LICITACIÓN PÚBLICA INTERNACIONAL ELECTRÓNICA BAJO COBERTURA DE TRATADOS DE LIBRE COMERCIO QUE CONTENGA CAPÍTULO DE COMPRAS GUBERNAMENTALES
NÚMERO DE IDENTIFICACIÓN EN COMPRAS GOB/040/22-1024
PROGRAMA "MOBILIARIO MÉDICO Y DE LABORATORIO PARA HOSPITALES PRIORITARIOS"

Nombre: SERPROF BIOMED SA DE CV
 No. de Contrato: 050GYR040T00224-284-00

PARTIDA	DESTINO	CUCOP	PREI	SAI	DESCRIPCIÓN	CANT.	PRECIO UNITARIO	IMPORTE TOTAL SIN IVA
397	PUEBLA	51200141	20189	513.621284700001	MESA PUENTE	174	\$1,466.87	\$255,203.58
Subtotal								\$255,203.58
I.V.A.								\$40,832.09
Total								\$296,035.67

Nombre: EDVAC CONCEPTOS COMERCIALES SA DE CV
 No. de Contrato: 050GYR040T00224-284-00

PARTIDA	DESTINO	CUCOP	PREI	SAI	DESCRIPCIÓN	CANT.	PRECIO UNITARIO	IMPORTE TOTAL SIN IVA
398	PUEBLA	51200142	20190	513.621285700001	MESA RÍGIDA DE MADERA	4	\$10,450.00	\$41,800.00
Subtotal								\$41,800.00
I.V.A.								\$6,688.00
Total								\$48,488.00

Nombre: SERPROF BIOMED SA DE CV
 No. de Contrato: 050GYR040T00224-285-00

PARTIDA	DESTINO	CUCOP	PREI	SAI	DESCRIPCIÓN	CANT.	PRECIO UNITARIO	IMPORTE TOTAL SIN IVA
399	PUEBLA	51200143	20191	513.621286500001	MESA FINOM	20	\$4,106.07	\$82,121.40
Subtotal								\$82,121.40
I.V.A.								\$13,143.74
Total								\$95,265.14

351

Firmado digitalmente por: SERPROF BIOMED SA DE CV, DN: cn=SERPROF BIOMED SA DE CV, o=SERPROF BIOMED SA DE CV, ou=SERPROF BIOMED SA DE CV, email=servicio@serprof.com.mx, c=México



2024
 Felipe Carrillo
 PUERTO

ACTA DE FALLO

LICITACIÓN PÚBLICA INTERNACIONAL ELECTRÓNICA BAJO COBERTURA DE TRATADOS DE LIBRE COMERCIO QUE CONTENGA CAPÍTULO DE COMPRAS GUBERNAMENTALES
NÚMERO DE IDENTIFICACIÓN EN COMPRAS GOB/040/22-2074
PROGRAMA "MOBILIARIO MÉDICO Y DE LABORATORIO PARA HOSPITALES PRIORITARIOS"

Nombre: MUEBLES LA FORDA DE JUAN ESCOBAR SA DE CV
 No. de Contrato: 050GYR040T00224-286-00

PARTIDA	DESTINO	CUCOP	PREI	SAI	DESCRIPCIÓN	CANT.	PRECIO UNITARIO	IMPORTE TOTAL SIN IVA
400	PUEBLA	51100262	20192	513.711043800001	REPISA DE 120 CM CONTRA MURO	8	\$2,860.00	\$22,880.00
Subtotal								\$22,880.00
I.V.A.								\$3,584.00
Total								\$26,464.00

Nombre: EDVAC CONCEPTOS COMERCIALES SA DE CV
 No. de Contrato: 050GYR040T00224-287-00

PARTIDA	DESTINO	CUCOP	PREI	SAI	DESCRIPCIÓN	CANT.	PRECIO UNITARIO	IMPORTE TOTAL SIN IVA
401	PUEBLA	51100262	20194	513.711045800001	REPISA DE 180 CM CONTRA MURO	1	\$3,860.00	\$3,860.00
Subtotal								\$3,860.00
I.V.A.								\$608.00
Total								\$4,468.00

Nombre: META SUMINISTROS MÉDICOS SA DE CV
 No. de Contrato: 050GYR040T00224-288-00

PARTIDA	DESTINO	CUCOP	PREI	SAI	DESCRIPCIÓN	CANT.	PRECIO UNITARIO	IMPORTE TOTAL SIN IVA
402	PUEBLA	51200154	20195	513.783007800001	BIEL PORTAVENOUSISIS	400	\$475.00	\$190,000.00
Subtotal								\$190,000.00
I.V.A.								\$30,464.00
Total								\$220,464.00

352

Firmado digitalmente por: META SUMINISTROS MÉDICOS SA DE CV, DN: cn=META SUMINISTROS MÉDICOS SA DE CV, o=META SUMINISTROS MÉDICOS SA DE CV, ou=META SUMINISTROS MÉDICOS SA DE CV, email=ventas@metasum.com.mx, c=México



2024
 Felipe Carrillo
 PUERTO



ACTA DE FALLO

LICITACIÓN PÚBLICA INTERNACIONAL ELECTRÓNICA BAJO COBERTURA DE TRATADOS DE LIBRE COMERCIO QUE CONTENGA CAPÍTULO DE COMPRAS GUBERNAMENTALES
NÚMERO DE IDENTIFICACIÓN EN COMPRANET LA-50-CV-0500-VR-00-17-2024
PROGRAMA "MOBILIARIO MÉDICO Y DE LABORATORIO PARA HOSPITALES PRIORITARIOS"

Nombre: INFRAESTRUCTURA HOSPITALARIA PROEMSA SA DE CV
No. de Contrato: 050CYR040T00224-292-00

PARTIDA	DESTINO	CUCOP	PREI	SAI	DESCRIPCIÓN	CANT.	PRECIO UNITARIO	IMPORTE TOTAL SIN IVA
406	PUEBLA	53200465	20199	513,950,0122,00,01	VASO PARA MEDICAMENTOS DE 30 CM. CUBICOS.	132	\$47275	\$11,581,000
Subtotal								\$11,581,000
I.V.A.								\$1,851,238
Total								\$13,432,238

Nombre: INFRAESTRUCTURA HOSPITALARIA PROEMSA SA DE CV
No. de Contrato: 050CYR040T00224-293-00

PARTIDA	DESTINO	CUCOP	PREI	SAI	DESCRIPCIÓN	CANT.	PRECIO UNITARIO	IMPORTE TOTAL SIN IVA
407	PUEBLA	53200463	20200	513,950,0137,00,01	VASO PARA MEDICAMENTOS DE 140 CM. CUBICOS.	4	\$165,80	\$662,00
Subtotal								\$662,00
I.V.A.								\$93,12
Total								\$755,12

Nombre: INFRAESTRUCTURA HOSPITALARIA PROEMSA SA DE CV
No. de Contrato: 050CYR040T00224-294-00

PARTIDA	DESTINO	CUCOP	PREI	SAI	DESCRIPCIÓN	CANT.	PRECIO UNITARIO	IMPORTE TOTAL SIN IVA
408	PUEBLA	53200462	20201	513,950,0143,00,01	VASO GONITAPA DE UN LITRO.	4	\$4,03,80	\$16,152,00
Subtotal								\$16,152,00
I.V.A.								\$258,43
Total								\$16,410,43

356
Diana Patricia Pérez, Cof. Bienes Muebles, Atalaya, Coordinadora de Bienes, Contratación y Materiales
745-33726760, Ext. 14834
www.imss.gob.mx



2024
Felipe Carrillo
PUERTO

ANEXOS
DIVISIÓN DE CONTRATOS



ACTA DE FALLO

LICITACIÓN PÚBLICA INTERNACIONAL ELECTRÓNICA BAJO COBERTURA DE TRATADOS DE LIBRE COMERCIO QUE CONTENGA CAPÍTULO DE COMPRAS GUBERNAMENTALES
NÚMERO DE IDENTIFICACIÓN EN COMPRANET LA-50-CV-0500-VR-00-17-2024
PROGRAMA "MOBILIARIO MÉDICO Y DE LABORATORIO PARA HOSPITALES PRIORITARIOS"

Nombre: INFRAESTRUCTURA HOSPITALARIA PROEMSA SA DE CV
No. de Contrato: 050CYR040T00224-299-00

PARTIDA	DESTINO	CUCOP	PREI	SAI	DESCRIPCIÓN	CANT.	PRECIO UNITARIO	IMPORTE TOTAL SIN IVA
403	PUEBLA	53200459	20196	513,790,0089,00,01	RIÑON DE ACEPIL INDICABLE DE 250 ML.	13	\$88,80	\$1,154,40
Subtotal								\$1,154,40
I.V.A.								\$184,70
Total								\$1,339,10

Nombre: INFRAESTRUCTURA HOSPITALARIA PROEMSA SA DE CV
No. de Contrato: 050CYR040T00224-290-00

PARTIDA	DESTINO	CUCOP	PREI	SAI	DESCRIPCIÓN	CANT.	PRECIO UNITARIO	IMPORTE TOTAL SIN IVA
404	PUEBLA	53200461	20197	513,790,0091,00,01	RIÑON DE ACEPIL INDICABLE DE 500 ML.	67	\$106,75	\$7,155,25
Subtotal								\$7,155,25
I.V.A.								\$1,053,80
Total								\$8,209,05

Nombre: SERPROF BIOMED SA DE CV
No. de Contrato: 050CYR040T00224-291-00

PARTIDA	DESTINO	CUCOP	PREI	SAI	DESCRIPCIÓN	CANT.	PRECIO UNITARIO	IMPORTE TOTAL SIN IVA
405	PUEBLA	53106585	20198	513,810,0238,00,01	SILLA DE REDESACCIÓN DESCANSAPIES.	69	\$3,000,00	\$207,000,00
Subtotal								\$207,000,00
I.V.A.								\$397,440,00
Total								\$604,440,00

355
Diana Patricia Pérez, Cof. Bienes Muebles, Atalaya, Coordinadora de Bienes, Contratación y Materiales
745-33726760, Ext. 14834
www.imss.gob.mx



2024
Felipe Carrillo
PUERTO



GOBIERNO DE MEXICO



DIRECCIÓN DE ADMINISTRACIÓN
Coordinación de Adquisición de Bienes y Contratación de Servicios
Comisión Ejecutiva de Adquisición de Bienes y Contratación de Servicios
Unidad de Adquisición de Bienes y Contratación de Servicios
Unidad de Equipo y Mobiliario Médico

ACTA DE FALLO

LICITACIÓN PÚBLICA INTERNACIONAL ELECTRÓNICA BAJO COBERTURA DE TRATADOS DE LIBRE COMERCIO QUE CONTIENGA CAPITULO DE COMPRAS GUBERNAMENTALES
NUMERO DE IDENTIFICACION EN COMPRANET: LA-50-GYR-050CVR040-T-2-2024
PROGRAMA "MOBILIARIO MEDICO Y DE LABORATORIO PARA HOSPITALES PRIORITARIOS"

Nombre: SERPROF BIOMED SA DE CV
No. de Contrato: 050GYR040T00224-295-00

PARTIDA	DESTINO	CUCOP	PREI	SAI	DESCRIPCION	CANT.	PRECIO UNITARIO	IMPORTE TOTAL SIN IVA
409	PUEBLA	51200041	20207	513123.0266000.01	BANQUETA DE ALTURA	18	\$453.33	\$8,159.94
Subtotal								\$8,159.94
I.V.A.								\$1,304.58
Total								\$9,464.53

Nombre: EDVAG CONCEPTOS COMERCIALES SA DE CV
No. de Contrato: 050GYR040T00224-296-00

PARTIDA	DESTINO	CUCOP	PREI	SAI	DESCRIPCION	CANT.	PRECIO UNITARIO	IMPORTE TOTAL SIN IVA
409	PUEBLA	51200059	20203	513219.0420000.01	PIVAN (CHAFISE LONGUE)	16	\$4,180.00	\$66,880.00
Subtotal								\$66,880.00
I.V.A.								\$10,700.80
Total								\$77,580.80

Nombre: EDVAG CONCEPTOS COMERCIALES SA DE CV
No. de Contrato: 050GYR040T00224-297-00

PARTIDA	DESTINO	CUCOP	PREI	SAI	DESCRIPCION	CANT.	PRECIO UNITARIO	IMPORTE TOTAL SIN IVA
411	PUEBLA	51200074	20204	513560.0023000.01	LITENAS METALICAS.	24	\$4,180.00	\$100,320.00
Subtotal								\$100,320.00
I.V.A.								\$16,051.20
Total								\$116,371.20

Tel: 55 57623700, Ext: 55525
www.gob.mx/psa
255

2024
Felipe Carrillo
PUERTO



GOBIERNO DE MEXICO



DIRECCIÓN DE ADMINISTRACIÓN
Coordinación de Adquisición de Bienes y Contratación de Servicios
Comisión Ejecutiva de Adquisición de Bienes y Contratación de Servicios
Unidad de Equipo y Mobiliario Médico

ACTA DE FALLO

LICITACIÓN PÚBLICA INTERNACIONAL ELECTRÓNICA BAJO COBERTURA DE TRATADOS DE LIBRE COMERCIO QUE CONTIENGA CAPITULO DE COMPRAS GUBERNAMENTALES
NUMERO DE IDENTIFICACION EN COMPRANET: LA-50-GYR-050CVR040-T-2-2024
PROGRAMA "MOBILIARIO MEDICO Y DE LABORATORIO PARA HOSPITALES PRIORITARIOS"

Nombre: INFRAESTRUCTURA HOSPITALARIA PROEMSA SA DE CV
No. de Contrato: 050GYR040T00224-298-00

PARTIDA	DESTINO	CUCOP	PREI	SAI	DESCRIPCION	CANT.	PRECIO UNITARIO	IMPORTE TOTAL SIN IVA
412	PUEBLA	51200458	20205	513635.0188000.01	ORIGINAL PARA VARONES	148	\$403.00	\$44,844.00
Subtotal								\$44,844.00
I.V.A.								\$7,778.04
Total								\$52,622.04

Nombre: INFRAESTRUCTURA HOSPITALARIA PROEMSA SA DE CV
No. de Contrato: 050GYR040T00224-299-00

PARTIDA	DESTINO	CUCOP	PREI	SAI	DESCRIPCION	CANT.	PRECIO UNITARIO	IMPORTE TOTAL SIN IVA
413	PUEBLA	51200153	20206	513635.0173000.01	PORTAVENOCULOS RODABLE	99	\$678.14	\$66,937.86
Subtotal								\$66,937.86
I.V.A.								\$10,710.06
Total								\$77,647.92

Nombre: SERPROF BIOMED SA DE CV
No. de Contrato: 050GYR040T00224-300-00

PARTIDA	DESTINO	CUCOP	PREI	SAI	DESCRIPCION	CANT.	PRECIO UNITARIO	IMPORTE TOTAL SIN IVA
414	PUEBLA	51106570	20212	513263.0086000.01	CARRICO CLIMA CON BASINET DE AGRICULO.	34	\$4,333.33	\$147,333.22
Subtotal								\$147,333.22
I.V.A.								\$23,573.32
Total								\$170,906.54

Tel: 55 57623700, Ext: 55525
www.gob.mx/psa
300

2024
Felipe Carrillo
PUERTO



ACTA DE FALLO

LICITACIÓN PÚBLICA INTERNACIONAL ELECTRÓNICA BAJO COBERTURA DE TRATADOS DE LIBRE COMERCIO QUE CONTENGA CAPITULO DE COMPRAS GUBERNAMENTALES
 NÚMERO DE IDENTIFICACIÓN EN COMPRANET: LA-50-GVR-0500V/R040-17-2024
 PROGRAMA: "MOBILIARIO MÉDICO Y DE LABORATORIO PARA HOSPITALES PRIORITARIOS"

Nombre: EDVAG CONCEPTOS COMERCIALES SA DE CV
 No. de Contrato: 0500V/R040T00224-304-00

PARTIDA	DESTINO	CUCOP	PREI	SAI	DESCRIPCIÓN	CANT.	PRECIO UNITARIO	IMPORTE TOTAL SIN IVA
421	PUEBLA	51200054	209249	51319109460001	CARRRO PARA ROPA SUICIA CON TAPA Y APERTURA DE PIEDA	93	\$6,650.00	\$618,450.00
Subtotal								\$618,450.00
I.V.A.								\$99,952.00
Total								\$717,402.00

Nombre: EDVAG CONCEPTOS COMERCIALES SA DE CV
 No. de Contrato: 0500V/R040T00224-305-00

PARTIDA	DESTINO	CUCOP	PREI	SAI	DESCRIPCIÓN	CANT.	PRECIO UNITARIO	IMPORTE TOTAL SIN IVA
425	PUEBLA	51200075	205889	5159510070001	SILLON DE EXTRACCIONES.	7	\$19,850.00	\$139,950.00
Subtotal								\$139,950.00
I.V.A.								\$22,344.00
Total								\$162,294.00

Nombre: EDVAG CONCEPTOS COMERCIALES SA DE CV
 No. de Contrato: 0500V/R040T00224-306-00

PARTIDA	DESTINO	CUCOP	PREI	SAI	DESCRIPCIÓN	CANT.	PRECIO UNITARIO	IMPORTE TOTAL SIN IVA
426	PUEBLA	51200057	209537	51319640070001	VESTIDOR CON ARMARIO PARA CONSULTORIO.	2	\$25,950.00	\$51,900.00
Subtotal								\$51,900.00
I.V.A.								\$8,208.00
Total								\$60,108.00

358
 Bienes de Inversión de Bienes y Contratación de Bienes
 Calle 2da. Avenida Sur, Pabellón de Vigilancia, C. de Control
 74100 Puebla, Pue., México
 Teléfono: 01 771 511 1000



2024
 Felipe Garrillo
 PUERTO

ANEXOS
DIVISIÓN DE CONTRATOS



ACTA DE FALLO

LICITACIÓN PÚBLICA INTERNACIONAL ELECTRÓNICA BAJO COBERTURA DE TRATADOS DE LIBRE COMERCIO QUE CONTENGA CAPITULO DE COMPRAS GUBERNAMENTALES
 NÚMERO DE IDENTIFICACIÓN EN COMPRANET: LA-50-GVR-0500V/R040-17-2024
 PROGRAMA: "MOBILIARIO MÉDICO Y DE LABORATORIO PARA HOSPITALES PRIORITARIOS"

Nombre: EDVAG CONCEPTOS COMERCIALES SA DE CV
 No. de Contrato: 0500V/R040T00224-301-00

PARTIDA	DESTINO	CUCOP	PREI	SAI	DESCRIPCIÓN	CANT.	PRECIO UNITARIO	IMPORTE TOTAL SIN IVA
415	PUEBLA	51200019	203002	5131621307160001	MESA DE 90 CM PARA ATENCIÓN AL PACIENTE NACIDO.	2	\$11,210.00	\$22,420.00
Subtotal								\$22,420.00
I.V.A.								\$3,567.20
Total								\$26,007.20

Nombre: EDVAG CONCEPTOS COMERCIALES SA DE CV
 No. de Contrato: 0500V/R040T00224-302-00

PARTIDA	DESTINO	CUCOP	PREI	SAI	DESCRIPCIÓN	CANT.	PRECIO UNITARIO	IMPORTE TOTAL SIN IVA
418	PUEBLA	51200214	20331	51516114170001	MESA BAJA DE 90 CM CON COBERTA DE ACERO INOXIDABLE.	2	\$7,600.00	\$15,200.00
Subtotal								\$15,200.00
I.V.A.								\$2,432.00
Total								\$17,632.00

Nombre: EDVAG CONCEPTOS COMERCIALES SA DE CV
 No. de Contrato: 0500V/R040T00224-303-00

PARTIDA	DESTINO	CUCOP	PREI	SAI	DESCRIPCIÓN	CANT.	PRECIO UNITARIO	IMPORTE TOTAL SIN IVA
420	PUEBLA	51200572	209247	51319109340001	CARRRO PARA CURACIONES EN ABS.	82	\$26,600.00	\$2,181,200.00
Subtotal								\$2,181,200.00
I.V.A.								\$348,992.00
Total								\$2,530,192.00

357
 Bienes de Inversión de Bienes y Contratación de Bienes
 Calle 2da. Avenida Sur, Pabellón de Vigilancia, C. de Control
 74100 Puebla, Pue., México
 Teléfono: 01 771 511 1000



2024
 Felipe Garrillo
 PUERTO

ACTA DE FALLO

LICITACIÓN PÚBLICA INTERNACIONAL ELECTRÓNICA BAJO COBERTURA DE TRATADOS DE LIBRE COMERCIO QUE CONTENGA CAPÍTULO DE COMPRAS GUBERNAMENTALES
NÚMERO DE IDENTIFICACIÓN EN COMPRANET: LA-50/GYR/0500YR040-T-2-2024
PROGRAMA: MOBILIARIO MÉDICO Y DE LABORATORIO PARA HOSPITALES PRIORITARIOS*

Nombre: META SÚMINISTROS MÉDICOS SA DE CV
 No. de Contrato: 050GYR040T00224-307-00

PARTIDA	DESTINO	CUCOP	PREI	SAI	DESCRIPCIÓN	CANT.	PRECIO UNITARIO	IMPORTE TOTAL SIN IVA
427	PUEBLA	51200225	20683	515.619.1697.00.01	MESA ALTA DE 90 CM CON RESPALDO, CAJÓN Y PUERTAS ABATIBLES.	37	\$3720.00	\$137,640.00
							Subtotal	\$137,640.00
							I.V.A.	\$22,027.40
							Total	\$159,667.40

Nombre: SERPROF BIOMED SA DE CV
 No. de Contrato: 050GYR040T00224-308-00

PARTIDA	DESTINO	CUCOP	PREI	SAI	DESCRIPCIÓN	CANT.	PRECIO UNITARIO	IMPORTE TOTAL SIN IVA
428	PUEBLA	51200240	20615	515.619.1665.00.01	MESA ALTA DE 180 CM DE TRABAJO PARA 2 USUARIOS CON RESPALDO.	7	\$4,366.67	\$30,566.69
							Subtotal	\$30,566.69
							I.V.A.	\$4,890.67
							Total	\$35,457.36

Nombre: SERPROF BIOMED SA DE CV
 No. de Contrato: 050GYR040T00224-308-00

PARTIDA	DESTINO	CUCOP	PREI	SAI	DESCRIPCIÓN	CANT.	PRECIO UNITARIO	IMPORTE TOTAL SIN IVA
429	PUEBLA	51200168	20620	515.619.1965.00.01	MESA ALTA DE 120 CM SIN RESPALDO Y 8 CAJONES.	14	\$7132.00	\$100,248.00
							Subtotal	\$100,248.00
							I.V.A.	\$17,319.68
							Total	\$117,567.68

Nombre: SERPROF BIOMED SA DE CV
 No. de Contrato: 050GYR040T00224-307-00

PARTIDA	DESTINO	CUCOP	PREI	SAI	DESCRIPCIÓN	CANT.	PRECIO UNITARIO	IMPORTE TOTAL SIN IVA
430	PUEBLA	51200168	20621	515.619.1876.00.01	MESA ALTA DE 120 CM SIN RESPALDO Y PUERTAS ABATIBLES.	5	\$5042.67	\$25,213.35
							Subtotal	\$25,213.35
							I.V.A.	\$4,051.14
							Total	\$29,264.49

ACTA DE FALLO

LICITACIÓN PÚBLICA INTERNACIONAL ELECTRÓNICA BAJO COBERTURA DE TRATADOS DE LIBRE COMERCIO QUE CONTENGA CAPÍTULO DE COMPRAS GUBERNAMENTALES
NÚMERO DE IDENTIFICACIÓN EN COMPRANET: LA-50/GYR/0500YR040-T-2-2024
PROGRAMA: MOBILIARIO MÉDICO Y DE LABORATORIO PARA HOSPITALES PRIORITARIOS*

Nombre: SERPROF BIOMED SA DE CV
 No. de Contrato: 050GYR040T00224-310-00

PARTIDA	DESTINO	CUCOP	PREI	SAI	DESCRIPCIÓN	CANT.	PRECIO UNITARIO	IMPORTE TOTAL SIN IVA
431	PUEBLA	51200168	20621	515.619.1876.00.01	MESA ALTA DE 120 CM SIN RESPALDO Y PUERTAS ABATIBLES.	5	\$5042.67	\$25,213.35
							Subtotal	\$25,213.35
							I.V.A.	\$4,051.14
							Total	\$29,264.49

Nombre: SERPROF BIOMED SA DE CV
 No. de Contrato: 050GYR040T00224-310-00

PARTIDA	DESTINO	CUCOP	PREI	SAI	DESCRIPCIÓN	CANT.	PRECIO UNITARIO	IMPORTE TOTAL SIN IVA
432	PUEBLA	51200170	20622	515.619.1883.00.01	MESA ALTA DE 120 CM SIN RESPALDO, 2 CAJONES SUPERIORES Y PUERTAS ABATIBLES.	5	\$6232.00	\$31,160.00
							Subtotal	\$31,160.00
							I.V.A.	\$5,033.60
							Total	\$36,193.60

Nombre: DISTRIBUIDORA ASKAN KUALI SAS DE CV
 No. de Contrato: 050GYR040T00224-312-00

PARTIDA	DESTINO	CUCOP	PREI	SAI	DESCRIPCIÓN	CANT.	PRECIO UNITARIO	IMPORTE TOTAL SIN IVA
433	PUEBLA	51200244	20627	515.619.1937.00.01	MESA ALTA DE 180 CM SIN RESPALDO, CAJONES CENTRALES Y PUERTAS ABATIBLES LATERALES.	1	\$22,989.00	\$22,989.00
							Subtotal	\$22,989.00
							I.V.A.	\$3,832.24
							Total	\$26,821.24

Nombre: DISTRIBUIDORA ASKAN KUALI SAS DE CV
 No. de Contrato: 050GYR040T00224-312-00



GOBIERNO DE
MÉXICO



DIRECCIÓN DE ADMINISTRACIÓN
Unidad de Adquisición
Coordinación de Adquisición de Bienes y Contratación de Servicios
Coordinación de Atención al Paciente y Atención al Usuario
Oficina de Equipos y Mobiliario Médico

ACTA DE FALLO

LICITACIÓN PÚBLICA INTERNACIONAL ELECTRÓNICA BAJO COBERTURA DE TRATADOS DE LIBRE COMERCIO QUE CONTIENGA CAPITULO DE COMPRAS GUBERNAMENTALES
NÚMERO DE IDENTIFICACIÓN EN COMPRANET: LA-50-CYR-050CYR0401-2-2024
PROGRAMA "MOBILIARIO MÉDICO Y DE LABORATORIO PARA HOSPITALES PRIORITARIOS"

Nombre: SERPROF BIONEER SA DE CV
No. de Contrato: 050CYR040100224-314-00

PARTIDA	DESTINO	CUCOP	PREI	SAI	DESCRIPCIÓN	CANT.	PRECIO UNITARIO	IMPORTE TOTAL SIN IVA	
435	SONORA	51200144	16687	513,346,0287,01,01	CAJERO GAFIJA TIPO TRANSFER (LATERAL)	3	\$28,000.00	\$84,000.00	
								Subtotal	\$84,000.00
								I.V.A.	\$13,440.00
								Total	\$97,440.00

Nombre: EDVAG CONCEPTOS COMERCIALES SA DE CV
No. de Contrato: 050CYR040100224-314-00

PARTIDA	DESTINO	CUCOP	PREI	SAI	DESCRIPCIÓN	CANT.	PRECIO UNITARIO	IMPORTE TOTAL SIN IVA	
436	SONORA	51200144	16688	513,346,0287,01,01	MÓDULO PARA CONSULTORIO MÉDICO	1	\$17,000.00	\$17,000.00	
								Subtotal	\$17,000.00
								I.V.A.	\$2,720.00
								Total	\$19,720.00

Nombre: EDVAG CONCEPTOS COMERCIALES SA DE CV
No. de Contrato: 050CYR040100224-315-00

PARTIDA	DESTINO	CUCOP	PREI	SAI	DESCRIPCIÓN	CANT.	PRECIO UNITARIO	IMPORTE TOTAL SIN IVA	
437	SONORA	51200144	16771	513,626,0287,01,01	MÓDULO PARA CONSULTORIO MÉDICO DERECHO	16	\$45,000.00	\$720,000.00	
								Subtotal	\$720,000.00
								I.V.A.	\$115,200.00
								Total	\$835,200.00

361
Francisco del Campo, C.A. Banco Mexicano, S. de RL, S. de RL
Boulevard del Atlántico, San Juan, P.R. 00901
www.bancomex.com



2024
Felipe Carrillo
PUERTO RICO



GOBIERNO DE
MÉXICO



DIRECCIÓN DE ADMINISTRACIÓN
Unidad de Adquisición
Coordinación de Adquisición de Bienes y Contratación de Servicios
Coordinación de Atención al Paciente y Atención al Usuario
Oficina de Equipos y Mobiliario Médico

ACTA DE FALLO

LICITACIÓN PÚBLICA INTERNACIONAL ELECTRÓNICA BAJO COBERTURA DE TRATADOS DE LIBRE COMERCIO QUE CONTIENGA CAPITULO DE COMPRAS GUBERNAMENTALES
NÚMERO DE IDENTIFICACIÓN EN COMPRANET: LA-50-CYR-050CYR0401-2-2024
PROGRAMA "MOBILIARIO MÉDICO Y DE LABORATORIO PARA HOSPITALES PRIORITARIOS"

Nombre: EDVAG CONCEPTOS COMERCIALES SA DE CV
No. de Contrato: 050CYR040100224-316-00

PARTIDA	DESTINO	CUCOP	PREI	SAI	DESCRIPCIÓN	CANT.	PRECIO UNITARIO	IMPORTE TOTAL SIN IVA	
438	SONORA	51200145	16772	513,626,0287,01,01	MÓDULO PARA CONSULTORIO MÉDICO. IZQUIERDO.	8	\$45,000.00	\$360,000.00	
								Subtotal	\$360,000.00
								I.V.A.	\$56,800.00
								Total	\$416,800.00

Nombre: EDVAG CONCEPTOS COMERCIALES SA DE CV
No. de Contrato: 050CYR040100224-317-00

PARTIDA	DESTINO	CUCOP	PREI	SAI	DESCRIPCIÓN	CANT.	PRECIO UNITARIO	IMPORTE TOTAL SIN IVA	
439	SONORA	51200173	16800	515,619,0059,01,01	MESA ALTA DE 150 CM CON CAJONERA CENTRAL	1	\$12,750.00	\$12,750.00	
								Subtotal	\$12,750.00
								I.V.A.	\$2,940.00
								Total	\$15,690.00

Nombre: META SUMINISTROS MEDICOS SA DE CV
No. de Contrato: 050CYR040100224-318-00

PARTIDA	DESTINO	CUCOP	PREI	SAI	DESCRIPCIÓN	CANT.	PRECIO UNITARIO	IMPORTE TOTAL SIN IVA	
440	SONORA	51200186	16810	515,619,0737,01,01	MESA ALTA DE 180 CM CON CAJONERA CENTRAL	12	\$4,500.00	\$54,000.00	
								Subtotal	\$54,000.00
								I.V.A.	\$8,688.00
								Total	\$62,688.00

362
Francisco del Campo, C.A. Banco Mexicano, S. de RL, S. de RL
Boulevard del Atlántico, San Juan, P.R. 00901
www.bancomex.com

362
Francisco del Campo, C.A. Banco Mexicano, S. de RL, S. de RL
Boulevard del Atlántico, San Juan, P.R. 00901
www.bancomex.com



2024
Felipe Carrillo
PUERTO RICO

ANEXOS
DIVISIÓN DE CONTRATOS

ACTA DE FALLO

LICITACIÓN PÚBLICA INTERNACIONAL ELECTRÓNICA BASO COBERTURA DE TRATADOS DE LIBRE COMERCIO QUE CONTIENGA CAPITULO DE COMPRAS GUBERNAMENTALES
NÚMERO DE IDENTIFICACIÓN EN COMPRANET: LA-50-GYR-050GYR04017-2024
PROGRAMA "MOBILIARIO MÉDICO Y DE LABORATORIO PARA HOSPITALES PRIORITARIOS"

Nombre: EDVAG CONCEPTOS COMERCIALES SA DE CV
No. de Contrato: 050GYR040100224-319-00

PARTIDA	DESTINO	CUCOP	PREI	SAI	DESCRIPCIÓN	CANT.	PRECIO UNITARIO	IMPORTE TOTAL SIN IVA
441	SONORA	51200158	18440	514,160,000R.0001	CARRO PARA SUPERMERCADOS	8	\$8750.00	\$70,000.00
Subtotal								\$70,000.00
I.V.A.								\$1,200.00
Total								\$71,200.00

Nombre: EDVAG CONCEPTOS COMERCIALES SA DE CV
No. de Contrato: 050GYR040100224-320-00

PARTIDA	DESTINO	CUCOP	PREI	SAI	DESCRIPCIÓN	CANT.	PRECIO UNITARIO	IMPORTE TOTAL SIN IVA
446	SONORA	51200158	20023	515,247,025R.0001	CARRO CAJONERO	10	\$4,750.00	\$47,500.00
Subtotal								\$47,500.00
I.V.A.								\$7,500.00
Total								\$55,000.00

Nombre: EDVAG CONCEPTOS COMERCIALES SA DE CV
No. de Contrato: 050GYR040100224-321-00

PARTIDA	DESTINO	CUCOP	PREI	SAI	DESCRIPCIÓN	CANT.	PRECIO UNITARIO	IMPORTE TOTAL SIN IVA
447	SONORA	53106897	70024	515,247,025R.0001	CARRO DISTRIBUIDOR DE MUESTRAS	2	\$12,250.00	\$24,500.00
Subtotal								\$24,500.00
I.V.A.								\$4,900.00
Total								\$29,400.00

363

Don Pepe S.P. de C.V. Carretera México, Pinar del Granoblanco, C.F. de México, Estado de México
Tel. 55 53261906, Ext. 10224

2024
Felipe Garrillo
PUERTO



ACTA DE FALLO

LICITACIÓN PÚBLICA INTERNACIONAL ELECTRÓNICA BASO COBERTURA DE TRATADOS DE LIBRE COMERCIO QUE CONTIENGA CAPITULO DE COMPRAS GUBERNAMENTALES
NÚMERO DE IDENTIFICACIÓN EN COMPRANET: LA-50-GYR-050GYR04017-2024
PROGRAMA "MOBILIARIO MÉDICO Y DE LABORATORIO PARA HOSPITALES PRIORITARIOS"

Nombre: EDVAG CONCEPTOS COMERCIALES SA DE CV
No. de Contrato: 050GYR040100224-322-00

PARTIDA	DESTINO	CUCOP	PREI	SAI	DESCRIPCIÓN	CANT.	PRECIO UNITARIO	IMPORTE TOTAL SIN IVA
448	SONORA	53106890	20025	515,451,025R.0001	GABINETE PARA TOMA DE MUESTRAS	6	\$8,500.00	\$51,000.00
Subtotal								\$51,000.00
I.V.A.								\$8,160.00
Total								\$59,160.00

Nombre: MUEBLES LA FORJA DE JUAN ESCOBAR SA DE CV
No. de Contrato: 050GYR040100224-323-00

PARTIDA	DESTINO	CUCOP	PREI	SAI	DESCRIPCIÓN	CANT.	PRECIO UNITARIO	IMPORTE TOTAL SIN IVA
450	SONORA	51200159	20029	515,619,127R.0001	MESA ALTA DE 90 CM CON CUBIERTA DE ACERO INOXIDABLE	4	\$7,100.00	\$28,400.00
Subtotal								\$28,400.00
I.V.A.								\$4,564.00
Total								\$32,964.00

Nombre: MUEBLES LA FORJA DE JUAN ESCOBAR SA DE CV
No. de Contrato: 050GYR040100224-324-00

PARTIDA	DESTINO	CUCOP	PREI	SAI	DESCRIPCIÓN	CANT.	PRECIO UNITARIO	IMPORTE TOTAL SIN IVA
451	SONORA	51200161	20030	515,619,127R.0001	MESA ALTA DE 120 CM CON CUBIERTA DE ACERO INOXIDABLE	4	\$10,000.00	\$40,000.00
Subtotal								\$40,000.00
I.V.A.								\$8,400.00
Total								\$48,400.00

364

Don Pepe S.P. de C.V. Carretera México, Pinar del Granoblanco, C.F. de México, Estado de México
Tel. 55 53261906, Ext. 10224

2024
Felipe Garrillo
PUERTO



ACTA DE FALLO

LICITACIÓN PÚBLICA INTERNACIONAL ELECTRÓNICA BAJO COBERTURA DE TRATADOS DE LIBRE COMERCIO QUE CONTENGA CAPÍTULO DE COMPRAS GUBERNAMENTALES
NÚMERO DE IDENTIFICACIÓN EN COMPANHETLA: 50-GYR-050GVR040-T-2024
PROGRAMA "MOBILIARIO MÉDICO Y DE LABORATORIO PARA HOSPITALES PRIORITARIOS"

Nombre: EDVAG CONCEPTOS COMERCIALES SA DE CV
No. de Contrato: 050GYR040T00224-328-00

PARTIDA	DESTINO	CUCOP	PREI	SAI	DESCRIPCIÓN	CANT.	PRECIO UNITARIO	IMPORTE TOTAL SIN IVA
452	SONORA	51200176	20031	515.6101244.00.01	MESA ALTA DE 150 CM CON CUBIERTA DE ACERO INOXIDABLE.	1	\$15,000.00	\$15,000.00
Subtotal								\$15,000.00
I.V.A.								\$2,400.00
Total								\$17,400.00

Nombre: EDVAG CONCEPTOS COMERCIALES SA DE CV
No. de Contrato: 050GYR040T00224-328-00

PARTIDA	DESTINO	CUCOP	PREI	SAI	DESCRIPCIÓN	CANT.	PRECIO UNITARIO	IMPORTE TOTAL SIN IVA
454	SONORA	51000202	20036	515.6101292.00.01	MESA BAJA DE 80 CM CON CUBIERTA DE MADERA.	2	\$7,250.00	\$14,500.00
Subtotal								\$14,500.00
I.V.A.								\$2,320.00
Total								\$16,820.00

Nombre: EDVAG CONCEPTOS COMERCIALES SA DE CV
No. de Contrato: 050GYR040T00224-327-00

PARTIDA	DESTINO	CUCOP	PREI	SAI	DESCRIPCIÓN	CANT.	PRECIO UNITARIO	IMPORTE TOTAL SIN IVA
456	SONORA	51000205	20040	515.6101337.00.01	MESA BAJA DE 180 CM CON CUBIERTA DE ACERO INOXIDABLE.	1	\$12,500.00	\$12,500.00
Subtotal								\$12,500.00
I.V.A.								\$2,000.00
Total								\$14,500.00

366
Diputado por Sonora, Felipe Carrillo Puerto, 2024
Tel: 52 961 323 1234. www.imss.gob.mx

ACTA DE FALLO

LICITACIÓN PÚBLICA INTERNACIONAL ELECTRÓNICA BAJO COBERTURA DE TRATADOS DE LIBRE COMERCIO QUE CONTENGA CAPÍTULO DE COMPRAS GUBERNAMENTALES
NÚMERO DE IDENTIFICACIÓN EN COMPANHETLA: 50-GYR-050GVR040-T-2024
PROGRAMA "MOBILIARIO MÉDICO Y DE LABORATORIO PARA HOSPITALES PRIORITARIOS"

Nombre: EDVAG CONCEPTOS COMERCIALES SA DE CV
No. de Contrato: 050GYR040T00224-329-00

PARTIDA	DESTINO	CUCOP	PREI	SAI	DESCRIPCIÓN	CANT.	PRECIO UNITARIO	IMPORTE TOTAL SIN IVA
459	SONORA	51200272	20042	515.784.0111.00.01	REPISA ABATIBLE PARA TOMA DE MUESTRAS.	5	\$2,740.00	\$14,700.00
Subtotal								\$14,700.00
I.V.A.								\$2,352.00
Total								\$17,052.00

Nombre: ERGONOMÍA PRODUCTIVIDAD SA DE CV
No. de Contrato: 050GYR040T00224-329-00

PARTIDA	DESTINO	CUCOP	PREI	SAI	DESCRIPCIÓN	CANT.	PRECIO UNITARIO	IMPORTE TOTAL SIN IVA
460	SONORA	51100273	20045	515.937.0322.00.01	VITRINA DE 75 CM CONTRA MURO.	1	\$4,391.00	\$4,391.00
Subtotal								\$4,391.00
I.V.A.								\$702.56
Total								\$5,093.56

Nombre: META SUMINISTROS MÉDICOS SA DE CV
No. de Contrato: 050GYR040T00224-330-00

PARTIDA	DESTINO	CUCOP	PREI	SAI	DESCRIPCIÓN	CANT.	PRECIO UNITARIO	IMPORTE TOTAL SIN IVA
461	SONORA	51100274	20046	515.937.0337.00.01	VITRINA DE 90 CM CONTRA MURO CON LLAVES.	79	\$1,670.00	\$131,930.00
Subtotal								\$131,930.00
I.V.A.								\$21,008.80
Total								\$152,938.80

366
Diputado por Sonora, Felipe Carrillo Puerto, 2024
Tel: 52 961 323 1234. www.imss.gob.mx



GOBIERNO DE MEXICO



DIRECCIÓN DE ADMINISTRACIÓN
Unidad de Adquisición
Coordinación de Adquisición de Bienes y Contratación de Servicios
Coordinación Técnica de Adquisición de Bienes de Insumos y Activos
División de Equipos y Materiales Médicos

ACTA DE FALLO

LICITACIÓN PÚBLICA INTERNACIONAL ELECTRÓNICA BAJO COBERTURA DE TRATADOS DE LIBRE COMERCIO QUE CONTIENE CAPÍTULO DE COMPRAS GUBERNAMENTALES
NÚMERO DE IDENTIFICACIÓN EN COMPRANET: LA-50-CYR-0500YR040-1-2-2024
PROGRAMA "MOBILIARIO MÉDICO Y DE LABORATORIO PARA HOSPITALES PRIORITARIOS"

Nombre: META SUMINISTROS MEDICOS SA DE CV
No. de Contrato: 0500YR040T00224-331-00

PARTIDA	DESTINO	CUCOP	PREI	SAI	DESCRIPCIÓN	CANT.	PRECIO UNITARIO	IMPORTE TOTAL SIN IVA	
467	SONORA	51000039	20126	51310803780001	ANAGUET CUARDA COMCHICHOS	16	\$4,480.00	\$71,680.00	
								Subtotal	\$71,680.00
								I.V.A.	\$7,477.60
								Total	\$79,157.60

Nombre: EDVAG CONCEPTOS COMERCIALES SA DE CV
No. de Contrato: 0500YR040T00224-332-00

PARTIDA	DESTINO	CUCOP	PREI	SAI	DESCRIPCIÓN	CANT.	PRECIO UNITARIO	IMPORTE TOTAL SIN IVA	
464	SONORA	51200037	20123	51310803550001	BANCO GIRATORIO, ACOFINADO SIN RESPALDO	1	\$4,500.00	\$4,500.00	
								Subtotal	\$4,500.00
								I.V.A.	\$720.00
								Total	\$5,220.00

Nombre: AH CORPORATIVO MEDICO DE MEXICO, S.A. DE CV.
No. de Contrato: 0500YR040T00224-333-00

PARTIDA	DESTINO	CUCOP	PREI	SAI	DESCRIPCIÓN	CANT.	PRECIO UNITARIO	IMPORTE TOTAL SIN IVA	
465	SONORA	51000038	20124	51310803630001	BANCO GIRATORIO CON RESPALDO DE ACERO INOXIDABLE	27	\$1,483.40	\$39,951.80	
								Subtotal	\$39,951.80
								I.V.A.	\$6,371.09
								Total	\$46,322.89

Nombre: SERPROF BIOMED SA DE CV
No. de Contrato: 0500YR040T00224-334-00

PARTIDA	DESTINO	CUCOP	PREI	SAI	DESCRIPCIÓN	CANT.	PRECIO UNITARIO	IMPORTE TOTAL SIN IVA	
466	SONORA	51200041	20126	51310802990001	BANDEJA	1	\$890.00	\$890.00	
								Subtotal	\$890.00
								I.V.A.	\$10.40
								Total	\$900.40



GOBIERNO DE MEXICO



DIRECCIÓN DE ADMINISTRACIÓN
Unidad de Adquisición
Coordinación de Adquisición de Bienes y Contratación de Servicios
Coordinación Técnica de Adquisición de Bienes de Insumos y Activos
División de Equipos y Materiales Médicos

ACTA DE FALLO

LICITACIÓN PÚBLICA INTERNACIONAL ELECTRÓNICA BAJO COBERTURA DE TRATADOS DE LIBRE COMERCIO QUE CONTIENE CAPÍTULO DE COMPRAS GUBERNAMENTALES
NÚMERO DE IDENTIFICACIÓN EN COMPRANET: LA-50-CYR-0500YR040-1-2-2024
PROGRAMA "MOBILIARIO MÉDICO Y DE LABORATORIO PARA HOSPITALES PRIORITARIOS"

Nombre: SERPROF BIOMED SA DE CV
No. de Contrato: 0500YR040T00224-334-00

PARTIDA	DESTINO	CUCOP	PREI	SAI	DESCRIPCIÓN	CANT.	PRECIO UNITARIO	IMPORTE TOTAL SIN IVA	
465	SONORA	51200039	20125	51310803780001	BANCO GIRATORIO DE ACERO INOXIDABLE	86	\$1,766.87	\$151,950.82	
								Subtotal	\$151,950.82
								I.V.A.	\$15,778.18
								Total	\$167,729.00

Nombre: INFRAESTRUCTURA HOSPITALARIA PROEMSA SA DE CV
No. de Contrato: 0500YR040T00224-335-00

PARTIDA	DESTINO	CUCOP	PREI	SAI	DESCRIPCIÓN	CANT.	PRECIO UNITARIO	IMPORTE TOTAL SIN IVA	
467	SONORA	51200041	20126	51310802990001	BANDEJA	1	\$890.00	\$890.00	
								Subtotal	\$890.00
								I.V.A.	\$10.40
								Total	\$900.40

Nombre: SERPROF BIOMED SA DE CV
No. de Contrato: 0500YR040T00224-336-00

PARTIDA	DESTINO	CUCOP	PREI	SAI	DESCRIPCIÓN	CANT.	PRECIO UNITARIO	IMPORTE TOTAL SIN IVA	
466	SONORA	51200038	20128	51310804220001	BASCULA CON ESTADIMETRO	34	\$3,691.33	\$125,525.22	
								Subtotal	\$125,525.22
								I.V.A.	\$30,971.92
								Total	\$156,497.14

Nombre: FELIPE CARRILLO PUERTO
No. de Contrato: 0500YR040T00224-337-00

PARTIDA	DESTINO	CUCOP	PREI	SAI	DESCRIPCIÓN	CANT.	PRECIO UNITARIO	IMPORTE TOTAL SIN IVA	
468	SONORA	51200039	20125	51310803780001	BANCO GIRATORIO DE ACERO INOXIDABLE	86	\$1,766.87	\$151,950.82	
								Subtotal	\$151,950.82
								I.V.A.	\$15,778.18
								Total	\$167,729.00

Nombre: FELIPE CARRILLO PUERTO
No. de Contrato: 0500YR040T00224-338-00

PARTIDA	DESTINO	CUCOP	PREI	SAI	DESCRIPCIÓN	CANT.	PRECIO UNITARIO	IMPORTE TOTAL SIN IVA	
469	SONORA	51200041	20126	51310802990001	BANDEJA	1	\$890.00	\$890.00	
								Subtotal	\$890.00
								I.V.A.	\$10.40
								Total	\$900.40



GOBIERNO DE MEXICO



DIRECCIÓN DE ADMINISTRACIÓN
 Unidad de Adquisición de Bienes y Contratación de Servicios
 Coordinación Técnica de Adquisición de Bienes y Contratación de Servicios
 División de Equipos y Materiales Médicos

ACTA DE FALLO

LICITACIÓN PÚBLICA INTERNACIONAL ELECTRÓNICA BAJO COBERTURA DE TRATADOS DE LIBRE COMERCIO QUE CONTIENGA CAPÍTULO DE COMPRAS GUBERNAMENTALES
NÚMERO DE IDENTIFICACIÓN EN COMPRANET: LA-50-CYR-050CYR040-T-2-2024
PROGRAMA: "MOBILIARIO MÉDICO Y DE LABORATORIO PARA HOSPITALES PRIORITARIOS"

Nombre: SERPROF BIOMED SA DE CV
 No. de Contrato: 050CYR040T00224-337-00

PARTIDA	DESTINO	CUCOP	PREI	SAI	DESCRIPCIÓN	CANT.	PRECIO UNITARIO	IMPORTE TOTAL SIN IVA
470	SONORA	51200047	2013	513143.014-800.01	BUJRO.	70	\$1,053.33	\$73,733.10
							Subtotal	\$73,733.10
							I.V.A.	\$17,272.30
							Total	\$91,005.40

Nombre: EDVAG CONCEPTOS COMERCIALES SA DE CV
 No. de Contrato: 050CYR040T00224-338-00

PARTIDA	DESTINO	CUCOP	PREI	SAI	DESCRIPCIÓN	CANT.	PRECIO UNITARIO	IMPORTE TOTAL SIN IVA
471	SONORA	31200049	2054	513164.337-800.01	CAMA INDIVIDUAL METALICA	7	\$3,125.00	\$21,875.00
							Subtotal	\$21,875.00
							I.V.A.	\$4,003.00
							Total	\$25,878.00

Nombre: SERPROF BIOMED SA DE CV
 No. de Contrato: 050CYR040T00224-339-00

PARTIDA	DESTINO	CUCOP	PREI	SAI	DESCRIPCIÓN	CANT.	PRECIO UNITARIO	IMPORTE TOTAL SIN IVA
472	SONORA	53106571	2016	513191.0982-000.01	CARRO PARA CLIPACIONES	3	\$4,553.33	\$14,959.99
							Subtotal	\$14,959.99
							I.V.A.	\$2,368.00
							Total	\$17,327.99

369
 Dirección: 2111, Blvd. T. Coé, Zona Norte, Alvaro Obregón, C. P. 91203, Ciudad de México, México
 Tel. 55 52321700, Ext. 3625
 www.imss.gob.mx



2024
 Felipe Carrillo
 PUERTO



GOBIERNO DE MEXICO



DIRECCIÓN DE ADMINISTRACIÓN
 Unidad de Adquisición de Bienes y Contratación de Servicios
 Coordinación Técnica de Adquisición de Bienes y Contratación de Servicios
 División de Equipos y Materiales Médicos

ACTA DE FALLO

LICITACIÓN PÚBLICA INTERNACIONAL ELECTRÓNICA BAJO COBERTURA DE TRATADOS DE LIBRE COMERCIO QUE CONTIENGA CAPÍTULO DE COMPRAS GUBERNAMENTALES
NÚMERO DE IDENTIFICACIÓN EN COMPRANET: LA-50-CYR-050CYR040-T-2-2024
PROGRAMA: "MOBILIARIO MÉDICO Y DE LABORATORIO PARA HOSPITALES PRIORITARIOS"

Nombre: SERPROF BIOMED SA DE CV
 No. de Contrato: 050CYR040T00224-340-00

PARTIDA	DESTINO	CUCOP	PREI	SAI	DESCRIPCIÓN	CANT.	PRECIO UNITARIO	IMPORTE TOTAL SIN IVA
473	SONORA	53106576	2017	513191.0877-000.01	CARRO PARA MEDICAMENTOS	20	\$4,333.33	\$86,666.60
							Subtotal	\$86,666.60
							I.V.A.	\$17,066.66
							Total	\$103,733.26

Nombre: EDVAG CONCEPTOS COMERCIALES SA DE CV
 No. de Contrato: 050CYR040T00224-341-00

PARTIDA	DESTINO	CUCOP	PREI	SAI	DESCRIPCIÓN	CANT.	PRECIO UNITARIO	IMPORTE TOTAL SIN IVA
474	SONORA	91200053	2018	513191.0987-000.01	CARRO PARA PAPA LIMPIA	1	\$9,850.00	\$9,850.00
							Subtotal	\$9,850.00
							I.V.A.	\$1,546.00
							Total	\$11,396.00

Nombre: SERPROF BIOMED SA DE CV
 No. de Contrato: 050CYR040T00224-342-00

PARTIDA	DESTINO	CUCOP	PREI	SAI	DESCRIPCIÓN	CANT.	PRECIO UNITARIO	IMPORTE TOTAL SIN IVA
475	SONORA	53106577	2014	513191.0983-000.01	CARRO PORTAEXPEDIENTES	13	\$8,266.67	\$107,466.71
							Subtotal	\$107,466.71
							I.V.A.	\$17,194.87
							Total	\$124,661.58

370
 Dirección: 2111, Blvd. T. Coé, Zona Norte, Alvaro Obregón, C. P. 91203, Ciudad de México, México
 Tel. 55 52321700, Ext. 3625
 www.imss.gob.mx

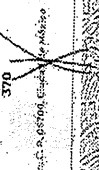

2024
 Felipe Carrillo
 PUERTO

ANEXOS
DIVISIÓN DE CONTRATOS



GOBIERNO DE
MÉXICO



DIRECCIÓN DE ADMINISTRACIÓN
Unidad de Adquisiciones
Coordinación de Bienes y Contratación de Servicios
Coordinación Técnica de Adquisición de Bienes y Contratación de Servicios
Deposito de Equipos y Mobiliario (A830)

ACTA DE FALLO

LICITACIÓN PÚBLICA INTERNACIONAL ELECTRÓNICA BAJO COBERTURA DE TRATADOS DE LIBRE COMERCIO QUE CONTENGA CAPITULO DE COMPRAS GUBERNAMENTALES
NÚMERO DE IDENTIFICACIÓN EN COMPRANET: LA-50-GYR-050GYR04017-2-2024
PROGRAMA "MOBILIARIO MÉDICO Y DE LABORATORIO PARA HOSPITALES PRIORITARIOS"

Nombre: INFRAESTRUCTURA HOSPITALARIA PROEMSA SA DE CV
No. de Contrato: 050GYR040100224-350-00

PARTIDA	DESTINO	CUCOP	PREI	SAI	DESCRIPCIÓN	CANT.	PRECIO UNITARIO	IMPORTE TOTAL SIN IVA	
482	SONORA	51000360	20151	513.2600097100001	ESTANTE CUARDA ESTERIL DE 120 CM.	14	\$630545	\$8827630	
								Subtotal	\$8827630
								I.V.A.	\$1412421
								Total	\$10240051

Nombre: SERPROF BIOMED SA DE CV
No. de Contrato: 050GYR040100224-350-00

PARTIDA	DESTINO	CUCOP	PREI	SAI	DESCRIPCIÓN	CANT.	PRECIO UNITARIO	IMPORTE TOTAL SIN IVA	
483	SONORA	51200021	20152	513.2460006100001	TARONERA DE PEDAL	15	\$7273333	\$109099995	
								Subtotal	\$109099995
								I.V.A.	\$18559399
								Total	\$127659394

Nombre: EDVAG CONCEPTOS COMERCIALES SA DE CV
No. de Contrato: 050GYR040100224-351-00

PARTIDA	DESTINO	CUCOP	PREI	SAI	DESCRIPCIÓN	CANT.	PRECIO UNITARIO	IMPORTE TOTAL SIN IVA	
484	SONORA	51200064	20154	513.56701100001	LAMPARA DE LUZ INTENSA	15	\$925000	\$13875000	
								Subtotal	\$13875000
								I.V.A.	\$21000000
								Total	\$34875000

373

Compras de Bienes y Contratación de Servicios
Deposito de Equipos y Mobiliario (A830)

2024
Felipe Carrillo
PUERTO



GOBIERNO DE
MÉXICO



DIRECCIÓN DE ADMINISTRACIÓN
Coordinación de Bienes y Contratación de Servicios
Coordinación Técnica de Adquisición de Bienes y Contratación de Servicios
Deposito de Equipos y Mobiliario (A830)

ACTA DE FALLO

LICITACIÓN PÚBLICA INTERNACIONAL ELECTRÓNICA BAJO COBERTURA DE TRATADOS DE LIBRE COMERCIO QUE CONTENGA CAPITULO DE COMPRAS GUBERNAMENTALES
NÚMERO DE IDENTIFICACIÓN EN COMPRANET: LA-50-GYR-050GYR04017-2-2024
PROGRAMA "MOBILIARIO MÉDICO Y DE LABORATORIO PARA HOSPITALES PRIORITARIOS"

Nombre: EDVAG CONCEPTOS COMERCIALES SA DE CV
No. de Contrato: 050GYR040100224-352-00

PARTIDA	DESTINO	CUCOP	PREI	SAI	DESCRIPCIÓN	CANT.	PRECIO UNITARIO	IMPORTE TOTAL SIN IVA	
485	SONORA	51200065	20155	513.58701280001	LAMPARA DE PILE RODABLE	5	\$148750	\$743750	
								Subtotal	\$743750
								I.V.A.	\$119000
								Total	\$862750

Nombre: SERPROF BIOMED SA DE CV
No. de Contrato: 050GYR040100224-353-00

PARTIDA	DESTINO	CUCOP	PREI	SAI	DESCRIPCIÓN	CANT.	PRECIO UNITARIO	IMPORTE TOTAL SIN IVA	
484	SONORA	51200010	20178	513.62127320001	MESA CARRO ANESTESIOLOGICO DE 70 CM.	6	\$6333333	\$37999998	
								Subtotal	\$37999998
								I.V.A.	\$5999800
								Total	\$43998798

Nombre: MUEBLES LA FORJA DE JUAN ESCOBAR SA DE CV
No. de Contrato: 050GYR040100224-354-00

PARTIDA	DESTINO	CUCOP	PREI	SAI	DESCRIPCIÓN	CANT.	PRECIO UNITARIO	IMPORTE TOTAL SIN IVA	
486	SONORA	51200036	20181	513.62127620001	MESA DE LIDO EM PARA ENSAMBLAR CON BEEPISA INTERMEDIA	2	\$24000000	\$48000000	
								Subtotal	\$48000000
								I.V.A.	\$7600000
								Total	\$55600000

374

Compras de Bienes y Contratación de Servicios
Deposito de Equipos y Mobiliario (A830)

2024
Felipe Carrillo
PUERTO

ANEXOS
DIVISIÓN DE CONTRATOS

ACTA DE FALLO

LICITACIÓN PÚBLICA INTERNACIONAL ELECTRÓNICA BAJO COBERTURA DE TRATADOS DE LIBRE COMERCIO QUE CONTIENGA CAPITULO DE COMPRAS GUBERNAMENTALES
NÚMERO DE IDENTIFICACIÓN EN COMPRANET: LA-50-CYR-050CYR040-T-23024
PROGRAMA "MOBILIARIO MÉDICO Y DE LABORATORIO PARA HOSPITALES PRIORITARIOS"

Nombre: SERPROF BIOMED SA DE CV
 No. de Contrato: 050CYR040T0224-355-00

PARTIDA	DESTINO	CUCOP	PREI	SAI	DESCRIPCIÓN	CANT.	PRECIO UNITARIO	IMPORTE TOTAL SIN IVA
497	SONORA	51200137	20183	515.621.27165.00.01	MESA MAYO.	72	\$1,980.00	\$142,560.00
							Subtotal	\$142,560.00
							I.V.A.	\$22,809.60
							Total	\$165,369.60

Nombre: MUEBLES LA FORZA DE JUAN ESCOBAR SA DE CV
 No. de Contrato: 050CYR040T0224-355-00

PARTIDA	DESTINO	CUCOP	PREI	SAI	DESCRIPCIÓN	CANT.	PRECIO UNITARIO	IMPORTE TOTAL SIN IVA
498	SONORA	53106581	20184	515.621.27165.00.01	MESA PARA EXPLORACIÓN PEDIÁTRICA.	1	\$9,000.00	\$9,000.00
							Subtotal	\$9,000.00
							I.V.A.	\$1,440.00
							Total	\$10,440.00

Nombre: SERPROF BIOMED SA DE CV
 No. de Contrato: 050CYR040T0224-357-00

PARTIDA	DESTINO	CUCOP	PREI	SAI	DESCRIPCIÓN	CANT.	PRECIO UNITARIO	IMPORTE TOTAL SIN IVA
499	SONORA	53106582	20185	515.621.28047.00.01	MESA PARA INSTRUMENTAL QUIRÚRGICO.	7	\$5,933.33	\$27,555.33
							Subtotal	\$27,555.33
							I.V.A.	\$4,405.33
							Total	\$31,960.66

Dirección: P.O. Box 11,008, Borneo Norte, Abasco, Caguayagüey, P.R. 00709, Puerto Rico
 Tel: 787-839-1111, Fax: 787-839-1112, www.imss.gov.pr



2024
 Felipe Carrillo
 PUERTO RICO

ACTA DE FALLO

LICITACIÓN PÚBLICA INTERNACIONAL ELECTRÓNICA BAJO COBERTURA DE TRATADOS DE LIBRE COMERCIO QUE CONTIENGA CAPITULO DE COMPRAS GUBERNAMENTALES
NÚMERO DE IDENTIFICACIÓN EN COMPRANET: LA-50-CYR-050CYR040-T-23024
PROGRAMA "MOBILIARIO MÉDICO Y DE LABORATORIO PARA HOSPITALES PRIORITARIOS"

PARTIDA	DESTINO	CUCOP	PREI	SAI	DESCRIPCIÓN	CANT.	PRECIO UNITARIO	IMPORTE TOTAL SIN IVA
---------	---------	-------	------	-----	-------------	-------	-----------------	-----------------------

Nombre: SERPROF BIOMED SA DE CV
 No. de Contrato: 050CYR040T0224-358-00

PARTIDA	DESTINO	CUCOP	PREI	SAI	DESCRIPCIÓN	CANT.	PRECIO UNITARIO	IMPORTE TOTAL SIN IVA
500	SONORA	53106583	20186	515.621.28130.00.01	MESA PARA REHIDRATACIÓN.	3	\$4,913.33	\$14,739.99
							Subtotal	\$14,739.99
							I.V.A.	\$2,458.40
							Total	\$17,198.39

Nombre: SERPROF BIOMED SA DE CV
 No. de Contrato: 050CYR040T0224-359-00

PARTIDA	DESTINO	CUCOP	PREI	SAI	DESCRIPCIÓN	CANT.	PRECIO UNITARIO	IMPORTE TOTAL SIN IVA
501	SONORA	51200139	20187	515.621.28046.00.01	MESA PASTEUR.	95	\$2,398.87	\$22,787.365
							Subtotal	\$22,787.365
							I.V.A.	\$3,649.978
							Total	\$26,437.343

Nombre: SERPROF BIOMED SA DE CV
 No. de Contrato: 050CYR040T0224-360-00

PARTIDA	DESTINO	CUCOP	PREI	SAI	DESCRIPCIÓN	CANT.	PRECIO UNITARIO	IMPORTE TOTAL SIN IVA
502	SONORA	51200141	20189	515.621.28047.00.01	MESA PUENTE.	50	\$1,466.87	\$12,200.30
							Subtotal	\$12,200.30
							I.V.A.	\$2,120.05
							Total	\$14,320.35

376

Dirección: P.O. Box 11,008, Borneo Norte, Abasco, Caguayagüey, P.R. 00709, Puerto Rico
 Tel: 787-839-1111, Fax: 787-839-1112, www.imss.gov.pr



2024
 Felipe Carrillo
 PUERTO RICO



GOBIERNO DE
MÉXICO



DIRECCIÓN DE ADMINISTRACIÓN
Unidad de Adquisiciones
Coordinación de Adquisiciones Básicas y Contratación de Servicios
Coordinación Técnica de Adquisiciones de Bienes y Servicios
Dirección de Equipos y Mobiliario Médico

ACTA DE FALLO

LICITACIÓN PÚBLICA INTERNACIONAL ELECTRÓNICA BAJO COBERTURA DE TRATADOS DE LIBRE COMERCIO QUE CONTIENGA CAPÍTULO DE COMPRAS GUBERNAMENTALES
NÚMERO DE IDENTIFICACIÓN EN COMPRANET: LA-50-GYR-050GYR0406-T-2-2024
PROGRAMA: MOBILIARIO MÉDICO Y DE LABORATORIO PARA HOSPITALES PRIORITARIOS*

Nombre: EDVAG CONCEPTOS COMERCIALES SA DE CV
No. de Contrato: 050GYR040T00224-361-00

PARTIDA	DESTINO	CUCOP	PREI	SAI	DESCRIPCIÓN	CANT.	PRECIO UNITARIO	IMPORTE TOTAL SIN IVA
503	SONORA	51200142	20196	513.021285700.01	MESA SIGIDA DE MADERA	2	\$3,750.00	\$7,500.00
Subtotal								\$7,500.00
I.V.A.								\$4,400.00
Total								\$3,900.00

Nombre: SERPROF BIOMED SA DE CV
No. de Contrato: 050GYR040T00224-362-00

PARTIDA	DESTINO	CUCOP	PREI	SAI	DESCRIPCIÓN	CANT.	PRECIO UNITARIO	IMPORTE TOTAL SIN IVA
506	SONORA	51200143	20199	513.021285500.01	MESA RIGIDA	10	\$4,106.67	\$41,066.70
Subtotal								\$41,066.70
I.V.A.								\$6,570.67
Total								\$47,637.37

Nombre: MUEBLES LA FORZA DE JUAN ESCOBAR SA DE CV
No. de Contrato: 050GYR040T00224-363-00

PARTIDA	DESTINO	CUCOP	PREI	SAI	DESCRIPCIÓN	CANT.	PRECIO UNITARIO	IMPORTE TOTAL SIN IVA
505	SONORA	51002062	20192	513.771945600.01	REPISA DE 120 CM CONTRA MURO	5	\$2,900.00	\$14,500.00
Subtotal								\$14,500.00
I.V.A.								\$2,320.00
Total								\$16,820.00

379

DIRECCIÓN DE ADMINISTRACIÓN
Unidad de Adquisiciones
Coordinación de Adquisiciones Básicas y Contratación de Servicios
Coordinación Técnica de Adquisiciones de Bienes y Servicios
Dirección de Equipos y Mobiliario Médico

2024
Felipe Carrillo
PUERTO



GOBIERNO DE
MÉXICO



DIRECCIÓN DE ADMINISTRACIÓN
Unidad de Adquisiciones
Coordinación de Adquisiciones Básicas y Contratación de Servicios
Coordinación Técnica de Adquisiciones de Bienes y Servicios
Dirección de Equipos y Mobiliario Médico

ACTA DE FALLO

LICITACIÓN PÚBLICA INTERNACIONAL ELECTRÓNICA BAJO COBERTURA DE TRATADOS DE LIBRE COMERCIO QUE CONTIENGA CAPÍTULO DE COMPRAS GUBERNAMENTALES
NÚMERO DE IDENTIFICACIÓN EN COMPRANET: LA-50-GYR-050GYR040-T-2-2024
PROGRAMA: MOBILIARIO MÉDICO Y DE LABORATORIO PARA HOSPITALES PRIORITARIOS*

Nombre: EDVAG CONCEPTOS COMERCIALES SA DE CV
No. de Contrato: 050GYR040T00224-364-00

PARTIDA	DESTINO	CUCOP	PREI	SAI	DESCRIPCIÓN	CANT.	PRECIO UNITARIO	IMPORTE TOTAL SIN IVA
506	SONORA	5100264	20194	513.771945600.01	REPISA DE 180 CM CONTRA MURO	1	\$5,000.00	\$5,000.00
Subtotal								\$5,000.00
I.V.A.								\$900.00
Total								\$5,900.00

Nombre: META SUMINISTROS MEDICOS SA DE CV
No. de Contrato: 050GYR040T00224-365-00

PARTIDA	DESTINO	CUCOP	PREI	SAI	DESCRIPCIÓN	CANT.	PRECIO UNITARIO	IMPORTE TOTAL SIN IVA
507	SONORA	51200154	20195	513.771945600.01	BIEL PORTAVENOCULIS	238	\$4,765.00	\$1,123,880.00
Subtotal								\$1,123,880.00
I.V.A.								\$10,256.08
Total								\$1,134,136.08

Nombre: SERPROF BIOMED SA DE CV
No. de Contrato: 050GYR040T00224-366-00

PARTIDA	DESTINO	CUCOP	PREI	SAI	DESCRIPCIÓN	CANT.	PRECIO UNITARIO	IMPORTE TOTAL SIN IVA
508	SONORA	53200459	20196	513.7960089600.01	RINÓN DE ACERO INOXIDABLE DE 200 ML	7	\$101.33	\$709.31
Subtotal								\$709.31
I.V.A.								\$13.49
Total								\$722.80

379

DIRECCIÓN DE ADMINISTRACIÓN
Unidad de Adquisiciones
Coordinación de Adquisiciones Básicas y Contratación de Servicios
Coordinación Técnica de Adquisiciones de Bienes y Servicios
Dirección de Equipos y Mobiliario Médico

2024
Felipe Carrillo
PUERTO

ANEXOS
DIVISIÓN DE CONTRATOS

ACTA DE FALLO

**LICITACIÓN PÚBLICA INTERNACIONAL ELECTRÓNICA BAJO COBERTURA DE TRATADOS DE LIBRE COMERCIO QUE CONTIENE CAPÍTULO DE COMPRAS GUBERNAMENTALES
NÚMERO DE IDENTIFICACIÓN EN COMPANET LA-50-GYR-050GYR0-401-T2-2024
PROGRAMA "MOBILIARIO MÉDICO Y DE LABORATORIO PARA HOSPITALES PRIORITARIOS"**

Nombre: **INFRAESTRUCTURA HOSPITALARIA PROEMSA SA DE CV**
No. de Contrato: 0500YR040T00224-370-00

PARTIDA	DESTINO	CUCOP	PREI	SAI	DESCRIPCIÓN	CANT.	PRECIO UNITARIO	PRECIO TOTAL	IMPORTE SIN IVA
512	SONORA	532000463	20200	513.950.0127.00.01	VASO PARA MEDICAMENTOS DE 140 CM CUBICOS.	4	\$196.50	\$786.00	\$786.00
								Subtotal	\$786.00
								IVA:	\$28.76
								Total	\$911.76

Nombre: **INFRAESTRUCTURA HOSPITALARIA PROEMSA SA DE CV**
No. de Contrato: 0500YR040T00224-371-00

PARTIDA	DESTINO	CUCOP	PREI	SAI	DESCRIPCIÓN	CANT.	PRECIO UNITARIO	PRECIO TOTAL	IMPORTE SIN IVA
513	SONORA	532000462	20201	513.950.0143.00.01	VASO CON TAPA DE UN LITRO.	2	\$454.80	\$909.60	\$909.60
								Subtotal	\$909.60
								IVA:	\$145.94
								Total	\$1,055.14

Nombre: **SERPROF BIOMED SA DE CV**
No. de Contrato: 0500YR040T00224-372-00

PARTIDA	DESTINO	CUCOP	PREI	SAI	DESCRIPCIÓN	CANT.	PRECIO UNITARIO	PRECIO TOTAL	IMPORTE SIN IVA
514	SONORA	512000041	20202	513.925.0266.00.01	BANQUETA DE ALTURA.	12	\$453.33	\$5,439.96	\$5,439.96
								Subtotal	\$5,439.96
								IVA:	\$70.39
								Total	\$5,510.35

380

Procuraduría Federal del Trabajo, A.C. (PROFUT)
P.O. Box 2238, 94101, San Felipe, Baja California, México
www.profut.org.mx



2024
Felipe Carrillo
PUERTO

ACTA DE FALLO

**LICITACIÓN PÚBLICA INTERNACIONAL ELECTRÓNICA BAJO COBERTURA DE TRATADOS DE LIBRE COMERCIO QUE CONTIENE CAPÍTULO DE COMPRAS GUBERNAMENTALES
NÚMERO DE IDENTIFICACIÓN EN COMPANET LA-50-GYR-050GYR0-401-T2-2024
PROGRAMA "MOBILIARIO MÉDICO Y DE LABORATORIO PARA HOSPITALES PRIORITARIOS"**

Nombre: **SERPROF BIOMED SA DE CV**
No. de Contrato: 0500YR040T00224-369-00

PARTIDA	DESTINO	CUCOP	PREI	SAI	DESCRIPCIÓN	CANT.	PRECIO UNITARIO	PRECIO TOTAL	IMPORTE SIN IVA
509	SONORA	532000461	20197	513.790.0091.00.01	BINGON DE ACEBDO INOXIDABLE DE 500 ML.	82	\$128.67	\$10,550.94	\$10,550.94
								Subtotal	\$11,853.64
								IVA:	\$1,069.48
								Total	\$13,518.32

Nombre: **SERPROF BIOMED SA DE CV**
No. de Contrato: 0500YR040T00224-369-00

PARTIDA	DESTINO	CUCOP	PREI	SAI	DESCRIPCIÓN	CANT.	PRECIO UNITARIO	PRECIO TOTAL	IMPORTE SIN IVA
510	SONORA	531063565	20195	513.61102289.00.01	SILLA DE RUEDAS CON DESCANSAPIES.	26	\$3,600.00	\$93,600.00	\$93,600.00
								Subtotal	\$93,600.00
								IVA:	\$4,976.00
								Total	\$108,576.00

Nombre: **SERPROF BIOMED SA DE CV**
No. de Contrato: 0500YR040T00224-369-00

PARTIDA	DESTINO	CUCOP	PREI	SAI	DESCRIPCIÓN	CANT.	PRECIO UNITARIO	PRECIO TOTAL	IMPORTE SIN IVA
511	SONORA	532000465	20199	513.950.0122.00.01	VASO PARA MEDICAMENTOS DE 30 CM CUBICOS.	100	\$18.90	\$1,890.00	\$1,890.00
								Subtotal	\$1,890.00
								IVA:	\$282.40
								Total	\$2,172.40

379

Procuraduría Federal del Trabajo, A.C. (PROFUT)
P.O. Box 2238, 94101, San Felipe, Baja California, México
www.profut.org.mx



2024
Felipe Carrillo
PUERTO



ACTA DE FALLO

LICITACIÓN PÚBLICA INTERNACIONAL ELECTRÓNICA BAJO COBERTURA DE TRATADOS DE LIBRE COMERCIO QUE CONTIENGA CAPÍTULO DE COMPRAS GUBERNAMENTALES
 NÚMERO DE IDENTIFICACIÓN EN COMPRANET: LA-50-CYR-050CYR040-F-2-2024
 PROGRAMA "MOBILIARIO MÉDICO Y DE LABORATORIO PARA HOSPITALES PRIORITARIOS"

Nombre: EDVAG CONCEPTOS COMERCIALES SA DE CV
 No. de Contrato: 050CYR040T00224-374-00

PARTIDA	DESTINO	CUCOP	PREI	SAI	DESCRIPCIÓN	CANT.	PRECIO UNITARIO	IMPORTE TOTAL SIN IVA
515	SONORA	51200789	20203	513219.004230001	DIVAN (CHAISE LINGUE)	11	\$5,300.00	\$58,300.00
Subtotal								\$58,300.00
I.V.A.								\$9,680.00
Total								\$70,080.00

Nombre: EDVAG CONCEPTOS COMERCIALES SA DE CV
 No. de Contrato: 050CYR040T00224-374-00

PARTIDA	DESTINO	CUCOP	PREI	SAI	DESCRIPCIÓN	CANT.	PRECIO UNITARIO	IMPORTE TOTAL SIN IVA
516	SONORA	51200774	20204	513560.00230001	LITERRAS METÁLICAS	16	\$5,500.00	\$88,000.00
Subtotal								\$88,000.00
I.V.A.								\$14,080.00
Total								\$102,080.00

Nombre: INFRAESTRUCTURA HOSPITALARIA PROEMSA SA DE CV
 No. de Contrato: 050CYR040T00224-375-00

PARTIDA	DESTINO	CUCOP	PREI	SAI	DESCRIPCIÓN	CANT.	PRECIO UNITARIO	IMPORTE TOTAL SIN IVA
517	SONORA	51200458	20205	513635.018840001	ORIGINAL PARA VARNICES	193	\$384.00	\$73,992.00
Subtotal								\$73,992.00
I.V.A.								\$8,099.52
Total								\$82,091.52

381
 Edvag Conceptos Comerciales SA de CV
 Calle de la Industria No. 100, Col. Jardines de la Fuente, C.P. 83000, San Felipe del Puerto, Baja California Sur



2024
 Felipe Carrillo
 PUERTO

ACTA DE FALLO

LICITACIÓN PÚBLICA INTERNACIONAL ELECTRÓNICA BAJO COBERTURA DE TRATADOS DE LIBRE COMERCIO QUE CONTIENGA CAPÍTULO DE COMPRAS GUBERNAMENTALES
 NÚMERO DE IDENTIFICACIÓN EN COMPRANET: LA-50-CYR-050CYR040-F-2-2024
 PROGRAMA "MOBILIARIO MÉDICO Y DE LABORATORIO PARA HOSPITALES PRIORITARIOS"

Nombre: INFRAESTRUCTURA HOSPITALARIA PROEMSA SA DE CV
 No. de Contrato: 050CYR040T00224-376-00

PARTIDA	DESTINO	CUCOP	PREI	SAI	DESCRIPCIÓN	CANT.	PRECIO UNITARIO	IMPORTE TOTAL SIN IVA
518	SONORA	51200185	20206	513835.01730001	PORTAVENOCULOS RODABLE	66	\$913.52	\$60,292.32
Subtotal								\$60,292.32
I.V.A.								\$9,646.77
Total								\$69,939.09

Nombre: SEPPIROS RICHIEL SA DE CV
 No. de Contrato: 050CYR040T00224-377-00

PARTIDA	DESTINO	CUCOP	PREI	SAI	DESCRIPCIÓN	CANT.	PRECIO UNITARIO	IMPORTE TOTAL SIN IVA
518	SONORA	51106570	20212	513263.009560001	CARRICUNA CON BASINET DE ACRILICO	20	\$4,333.33	\$86,666.60
Subtotal								\$86,666.60
I.V.A.								\$11,866.66
Total								\$100,533.26

Nombre: EDVAG CONCEPTOS COMERCIALES SA DE CV
 No. de Contrato: 050CYR040T00224-378-00

PARTIDA	DESTINO	CUCOP	PREI	SAI	DESCRIPCIÓN	CANT.	PRECIO UNITARIO	IMPORTE TOTAL SIN IVA
520	SONORA	51106562	20274	513100.04910001	PARQUEJA PESA-BEBE TUBULAR TIPO DINAMOMETRO	4	\$6250.00	\$25,000.00
Subtotal								\$25,000.00
I.V.A.								\$4,000.00
Total								\$29,000.00

382
 Edvag Conceptos Comerciales SA de CV
 Calle de la Industria No. 100, Col. Jardines de la Fuente, C.P. 83000, San Felipe del Puerto, Baja California Sur



2024
 Felipe Carrillo
 PUERTO

ANEXOS
 DIVISIÓN DE CONTRATOS



GOBIERNO DE MEXICO



DIRECCIÓN DE ADMINISTRACIÓN

Unidad Administrativa Especial de Equipos Médicos

ACTA DE FALLO

LICITACIÓN PÚBLICA INTERNACIONAL ELECTRÓNICA BAJO COBERTURA DE TRATADOS DE LIBRE COMERCIO QUE CONTENGA CAPITULO DE COMPRAS GUBERNAMENTALES...

Nombre: EDVAG CONCERTOS COMERCIALES SA DE CV

Table with 7 columns: PARTIDA, DESTINO, CUCOP, PREI, SAI, DESCRIPCION, CANT., PRECIO UNITARIO, IMPORTE TOTAL SIN IVA. Row 522: MESA DE 120 CM CON COBERTURA DE LAMINADO PLASTICO.

Nombre: EDVAG CONCERTOS COMERCIALES SA DE CV

Table with 7 columns: PARTIDA, DESTINO, CUCOP, PREI, SAI, DESCRIPCION, CANT., PRECIO UNITARIO, IMPORTE TOTAL SIN IVA. Row 523: MESA DE 150 CM PARA ATENCION AL RECIEEN NACIDO.

Nombre: EDVAG CONCERTOS COMERCIALES SA DE CV

Table with 7 columns: PARTIDA, DESTINO, CUCOP, PREI, SAI, DESCRIPCION, CANT., PRECIO UNITARIO, IMPORTE TOTAL SIN IVA. Row 526: MESA BAJO DE 90 CM CON COBERTURA DE ACERO INOXIDABLE.

Nombre: EDVAG CONCERTOS COMERCIALES SA DE CV

Table with 7 columns: PARTIDA, DESTINO, CUCOP, PREI, SAI, DESCRIPCION, CANT., PRECIO UNITARIO, IMPORTE TOTAL SIN IVA. Row 528: CARRO PARA CURACIONES EN ASS.

Nombre: SERPROF BIOMED SA DE CV

Table with 7 columns: PARTIDA, DESTINO, CUCOP, PREI, SAI, DESCRIPCION, CANT., PRECIO UNITARIO, IMPORTE TOTAL SIN IVA. Row 529: CARRO PARA RCPA SUCIA CONTAPA Y APERTURA DE PEDAL.

Nombre: EDVAG CONCERTOS COMERCIALES SA DE CV

Table with 7 columns: PARTIDA, DESTINO, CUCOP, PREI, SAI, DESCRIPCION, CANT., PRECIO UNITARIO, IMPORTE TOTAL SIN IVA. Row 534: VESIDOR CON ARMARIO PARA CONSULTORIO.



GOBIERNO DE MEXICO



DIRECCIÓN DE ADMINISTRACIÓN

ACTA DE FALLO

LICITACIÓN PÚBLICA INTERNACIONAL ELECTRÓNICA BAJO COBERTURA DE TRATADOS DE LIBRE COMERCIO QUE CONTENGA CAPITULO DE COMPRAS GUBERNAMENTALES...

Nombre: EDVAG CONCERTOS COMERCIALES SA DE CV

Table with 7 columns: PARTIDA, DESTINO, CUCOP, PREI, SAI, DESCRIPCION, CANT., PRECIO UNITARIO, IMPORTE TOTAL SIN IVA. Row 528: CARRO PARA CURACIONES EN ASS.

Nombre: SERPROF BIOMED SA DE CV

Table with 7 columns: PARTIDA, DESTINO, CUCOP, PREI, SAI, DESCRIPCION, CANT., PRECIO UNITARIO, IMPORTE TOTAL SIN IVA. Row 529: CARRO PARA RCPA SUCIA CONTAPA Y APERTURA DE PEDAL.

Nombre: EDVAG CONCERTOS COMERCIALES SA DE CV

Table with 7 columns: PARTIDA, DESTINO, CUCOP, PREI, SAI, DESCRIPCION, CANT., PRECIO UNITARIO, IMPORTE TOTAL SIN IVA. Row 534: VESIDOR CON ARMARIO PARA CONSULTORIO.

Nombre: EDVAG CONCERTOS COMERCIALES SA DE CV

Table with 7 columns: PARTIDA, DESTINO, CUCOP, PREI, SAI, DESCRIPCION, CANT., PRECIO UNITARIO, IMPORTE TOTAL SIN IVA. Row 528: CARRO PARA CURACIONES EN ASS.



GOBIERNO DE
MÉXICO



DIRECCIÓN DE ADMINISTRACIÓN
Unidad de Adquisición
Coordinación de Adquisición de Bienes y Contratación de Servicios
Coordinación Técnica de Adquisición de Bienes y Contratación de Servicios
División de Equipos Médicos y Materiales

ACTA DE FALLO

LICITACIÓN PÚBLICA INTERNACIONAL ELECTRÓNICA BAJO COBERTURA DE TRATADOS DE LIBRE COMERCIO QUE CONTENGA CAPITULO DE COMPRAS GUBERNAMENTALES
NÚMERO DE IDENTIFICACIÓN EN COMPANET LA-SO-GYR-050GYR040-17-2024
PROGRAMA "MOBILIARIO MÉDICO Y DE LABORATORIO PARA HOSPITALES PRIORITARIOS"

Nombre: META SUMINISTROS MEDICOS SA DE CV
No. de Contrato: 050GYR040T00224-395-00

PARTIDA	DESTINO	CUCOP	PREI	SAI	DESCRIPCIÓN	CANT.	PRECIO UNITARIO	IMPORTE TOTAL SIN IVA
535	SONORA	51200258	20603	515.619.1813.00.01	MESA ALTA DE 90 CM CON RESPALDO, CACIONES Y PUERTAS ABATIBLES.	19	\$3,720.00	\$70,680.00
Subtotal								\$70,680.00
I.V.A.								\$11,308.80
Total								\$81,988.80

Nombre: SERPROF BIOMED SA DE CV
No. de Contrato: 050GYR040T00224-395-00

PARTIDA	DESTINO	CUCOP	PREI	SAI	DESCRIPCIÓN	CANT.	PRECIO UNITARIO	IMPORTE TOTAL SIN IVA
536	SONORA	51200740	20615	515.619.1813.00.01	MESA ALTA DE 180 CM, DIESTRO PARA 2 USUARIOS CON RESPALDO.	7	\$4,366.67	\$30,566.69
Subtotal								\$30,566.69
I.V.A.								\$4,690.67
Total								\$35,457.36

Nombre: SERPROF BIOMED SA DE CV
No. de Contrato: 050GYR040T00224-397-00

PARTIDA	DESTINO	CUCOP	PREI	SAI	DESCRIPCIÓN	CANT.	PRECIO UNITARIO	IMPORTE TOTAL SIN IVA
537	SONORA	51200168	20620	515.619.1813.00.01	MESA ALTA DE 120 CM SIN RESPALDO Y 3 CACIONES.	11	\$7,732.00	\$85,052.00
Subtotal								\$85,052.00
I.V.A.								\$12,603.52
Total								\$97,655.52

Nombre: META SUMINISTROS MEDICOS SA DE CV
No. de Contrato: 050GYR040T00224-395-00

PARTIDA	DESTINO	CUCOP	PREI	SAI	DESCRIPCIÓN	CANT.	PRECIO UNITARIO	IMPORTE TOTAL SIN IVA
538	SONORA	51200169	20621	515.619.1813.00.01	MESA ALTA DE 120 CM SIN RESPALDO Y PUERTAS ABATIBLES.	4	\$5,082.67	\$20,370.68
Subtotal								\$20,370.68
I.V.A.								\$3,227.31
Total								\$23,597.99

Nombre: SERPROF BIOMED SA DE CV
No. de Contrato: 050GYR040T00224-399-00

PARTIDA	DESTINO	CUCOP	PREI	SAI	DESCRIPCIÓN	CANT.	PRECIO UNITARIO	IMPORTE TOTAL SIN IVA
539	SONORA	51200170	20622	515.619.1813.00.01	MESA ALTA DE 120 CM SIN RESPALDO, 2 CACIONES SUPERIORES Y PUERTAS ABATIBLES.	3	\$6,292.00	\$18,876.00
Subtotal								\$18,876.00
I.V.A.								\$2,831.90
Total								\$21,707.90

Nombre: EDVAG CONCEPTOS COMERCIALES SA DE CV
No. de Contrato: 050GYR040T00224-399-00

PARTIDA	DESTINO	CUCOP	PREI	SAI	DESCRIPCIÓN	CANT.	PRECIO UNITARIO	IMPORTE TOTAL SIN IVA
540	SONORA	51200244	20627	515.619.1813.00.01	MESA ALTA DE 180 CM SIN RESPALDO, CACIONES CENTRALES Y PUERTAS ABATIBLES LATERALES.	1	\$30,875.00	\$30,875.00
Subtotal								\$30,875.00
I.V.A.								\$4,932.00
Total								\$35,807.00

Nombre: META SUMINISTROS MEDICOS SA DE CV
No. de Contrato: 050GYR040T00224-395-00

PARTIDA	DESTINO	CUCOP	PREI	SAI	DESCRIPCIÓN	CANT.	PRECIO UNITARIO	IMPORTE TOTAL SIN IVA
541	SONORA	51200244	20627	515.619.1813.00.01	MESA ALTA DE 180 CM SIN RESPALDO, CACIONES CENTRALES Y PUERTAS ABATIBLES LATERALES.	1	\$30,875.00	\$30,875.00
Subtotal								\$30,875.00
I.V.A.								\$4,932.00
Total								\$35,807.00



GOBIERNO DE
MÉXICO



DIRECCIÓN DE ADMINISTRACIÓN
Unidad de Adquisición
Coordinación de Adquisición de Bienes y Contratación de Servicios
Coordinación Técnica de Adquisición de Bienes y Contratación de Servicios
División de Equipos y Material Médico

ACTA DE FALLO

LICITACIÓN PÚBLICA INTERNACIONAL ELECTRÓNICA BAJO COBERTURA DE TRATADOS DE LIBRE COMERCIO QUE CONTENGA CAPITULO DE COMPRAS GUBERNAMENTALES
NÚMERO DE IDENTIFICACIÓN EN COMPANET LA-SO-GYR-050GYR040-17-2024
PROGRAMA "MOBILIARIO MÉDICO Y DE LABORATORIO PARA HOSPITALES PRIORITARIOS"

Nombre: SERPROF BIOMED SA DE CV
No. de Contrato: 050GYR040T00224-399-00

PARTIDA	DESTINO	CUCOP	PREI	SAI	DESCRIPCIÓN	CANT.	PRECIO UNITARIO	IMPORTE TOTAL SIN IVA
538	SONORA	51200169	20621	515.619.1813.00.01	MESA ALTA DE 120 CM SIN RESPALDO Y PUERTAS ABATIBLES.	4	\$5,082.67	\$20,370.68
Subtotal								\$20,370.68
I.V.A.								\$3,227.31
Total								\$23,597.99

Nombre: SERPROF BIOMED SA DE CV
No. de Contrato: 050GYR040T00224-399-00

PARTIDA	DESTINO	CUCOP	PREI	SAI	DESCRIPCIÓN	CANT.	PRECIO UNITARIO	IMPORTE TOTAL SIN IVA
539	SONORA	51200170	20622	515.619.1813.00.01	MESA ALTA DE 120 CM SIN RESPALDO, 2 CACIONES SUPERIORES Y PUERTAS ABATIBLES.	3	\$6,292.00	\$18,876.00
Subtotal								\$18,876.00
I.V.A.								\$2,831.90
Total								\$21,707.90

Nombre: EDVAG CONCEPTOS COMERCIALES SA DE CV
No. de Contrato: 050GYR040T00224-399-00

PARTIDA	DESTINO	CUCOP	PREI	SAI	DESCRIPCIÓN	CANT.	PRECIO UNITARIO	IMPORTE TOTAL SIN IVA
540	SONORA	51200244	20627	515.619.1813.00.01	MESA ALTA DE 180 CM SIN RESPALDO, CACIONES CENTRALES Y PUERTAS ABATIBLES LATERALES.	1	\$30,875.00	\$30,875.00
Subtotal								\$30,875.00
I.V.A.								\$4,932.00
Total								\$35,807.00

Nombre: META SUMINISTROS MEDICOS SA DE CV
No. de Contrato: 050GYR040T00224-395-00

PARTIDA	DESTINO	CUCOP	PREI	SAI	DESCRIPCIÓN	CANT.	PRECIO UNITARIO	IMPORTE TOTAL SIN IVA
541	SONORA	51200244	20627	515.619.1813.00.01	MESA ALTA DE 180 CM SIN RESPALDO, CACIONES CENTRALES Y PUERTAS ABATIBLES LATERALES.	1	\$30,875.00	\$30,875.00
Subtotal								\$30,875.00
I.V.A.								\$4,932.00
Total								\$35,807.00

ANEXOS
DIVISIÓN DE CONTRATOS



2024
Felipe Carrillo
PUERTO



2024
Felipe Carrillo
PUERTO

ACTA DE FALLO

LICITACIÓN PÚBLICA INTERNACIONAL ELECTRÓNICA BAJO COBERTURA DE TRATADOS DE LIBRE COMERCIO QUE CONTENGA CAPITULO DE COMPRAS GUBERNAMENTALES
NÚMERO DE IDENTIFICACIÓN EN COMPANHET: LA-50-GYR-050GYR040-1-2-2024
PROGRAMA: MOBILIARIO MÉDICO Y DE LABORATORIO PARA HOSPITALES PRIORITARIOS

Nombre: SERPROF BIOMED SA DE CV
No. de Contrato: 050GYR040T00224-394-00

PARTIDA	DESTINO	CUCOP	PREI	SAI	DESCRIPCIÓN	CANT.	PRECIO UNITARIO	IMPORTE TOTAL SIN IVA
543	YUCATAN	53105569	16662	51319108030101	CABRO CARILLA TIPO TRANSFER LATERAL	4	\$29,000.00	\$116,000.00
							Subtotal	\$116,000.00
							I.V.A.	\$17,400.00
							Total	\$133,400.00

Nombre: EDVAG CONCEPTOS COMERCIALES SA DE CV
No. de Contrato: 050GYR040T00224-392-00

PARTIDA	DESTINO	CUCOP	PREI	SAI	DESCRIPCIÓN	CANT.	PRECIO UNITARIO	IMPORTE TOTAL SIN IVA
544	YUCATAN	51200052	16629	51354600290101	MÓDULO PARA CONSULTORIO MÉDICO DERECHA	1	\$1,428.00	\$1,428.00
							Subtotal	\$1,428.00
							I.V.A.	\$224.48
							Total	\$1,652.48

Nombre: EDVAG CONCEPTOS COMERCIALES SA DE CV
No. de Contrato: 050GYR040T00224-393-00

PARTIDA	DESTINO	CUCOP	PREI	SAI	DESCRIPCIÓN	CANT.	PRECIO UNITARIO	IMPORTE TOTAL SIN IVA
545	YUCATAN	51200144	16771	51362603870101	CARRRO PARA SUPERMERCADO	8	\$7,350.00	\$58,800.00
							Subtotal	\$58,800.00
							I.V.A.	\$8,640.00
							Total	\$67,440.00

2024 Felipe Carrillo PUERTO

2024 Felipe Carrillo PUERTO

ACTA DE FALLO

LICITACIÓN PÚBLICA INTERNACIONAL ELECTRÓNICA BAJO COBERTURA DE TRATADOS DE LIBRE COMERCIO QUE CONTENGA CAPITULO DE COMPRAS GUBERNAMENTALES
NÚMERO DE IDENTIFICACIÓN EN COMPANHET: LA-50-GYR-050GYR040-1-2-2024
PROGRAMA: MOBILIARIO MÉDICO Y DE LABORATORIO PARA HOSPITALES PRIORITARIOS

Nombre: EDVAG CONCEPTOS COMERCIALES SA DE CV
No. de Contrato: 050GYR040T00224-394-00

PARTIDA	DESTINO	CUCOP	PREI	SAI	DESCRIPCIÓN	CANT.	PRECIO UNITARIO	IMPORTE TOTAL SIN IVA
546	YUCATAN	51200173	18800	51816900590101	MESA ALTA DE 150 CM CON CAJONERA CENTRAL	2	\$107,100.00	\$214,200.00
							Subtotal	\$214,200.00
							I.V.A.	\$34,372.00
							Total	\$248,572.00

Nombre: EDVAG CONCEPTOS COMERCIALES SA DE CV
No. de Contrato: 050GYR040T00224-395-00

PARTIDA	DESTINO	CUCOP	PREI	SAI	DESCRIPCIÓN	CANT.	PRECIO UNITARIO	IMPORTE TOTAL SIN IVA
547	YUCATAN	51200168	18440	51416000140001	CARRRO PARA SUPERMERCADO	8	\$7,350.00	\$58,800.00
							Subtotal	\$58,800.00
							I.V.A.	\$7,056.00
							Total	\$65,856.00

Nombre: EDVAG CONCEPTOS COMERCIALES SA DE CV
No. de Contrato: 050GYR040T00224-396-00

PARTIDA	DESTINO	CUCOP	PREI	SAI	DESCRIPCIÓN	CANT.	PRECIO UNITARIO	IMPORTE TOTAL SIN IVA
554	YUCATAN	51200193	24023	51834701180001	CARRRO CAJONERO	5	\$3,990.00	\$19,950.00
							Subtotal	\$19,950.00
							I.V.A.	\$3,592.00
							Total	\$23,542.00



GOBIERNO DE
MÉXICO



DIRECCIÓN DE ADMINISTRACIÓN
Unidad de Adquisiciones
Comunicación de Disponibilidad de Bienes y Servicios
Comunicación Técnica de Requisitos de Bienes y Servicios
Distribución de Equipos y Mobiliario Médico

ACTA DE FALLO

LICITACIÓN PÚBLICA INTERNACIONAL ELECTRÓNICA BAJO COBERTURA DE TRATADOS DE LIBRE COMERCIO QUE CONTIENGA CAPÍTULO DE COMPRAS GUBERNAMENTALES
NÚMERO DE IDENTIFICACIÓN EN COMPRANET: LA-50-GYR-050GYR040-T-2-2024
PROGRAMA: "MOBILIARIO MÉDICO Y DE LABORATORIO PARA HOSPITALES PRIORITARIOS"

Nombre: EDVAG CONCEPTOS COMERCIALES SA DE CV
No. de Contrato: 050GYR040T0224-497-00

PARTIDA	DESTINO	CUCOP	PREI	SAI	DESCRIPCIÓN	CANT.	PRECIO UNITARIO	IMPORTE TOTAL SIN IVA	
555	YUCATÁN	5106587	20024	515247.0235.00.01	CARRRO DISTRIBUIDOR DE MUESTRAS	2	\$10,290.00	\$20,580.00	
								Subtotal	\$20,580.00
								I.V.A.	\$3,852.80
								Total	\$24,432.80

Nombre: EDVAG CONCEPTOS COMERCIALES SA DE CV
No. de Contrato: 050GYR040T0224-498-00

PARTIDA	DESTINO	CUCOP	PREI	SAI	DESCRIPCIÓN	CANT.	PRECIO UNITARIO	IMPORTE TOTAL SIN IVA	
556	YUCATÁN	5106590	20025	515451.0235.08.01	GABINETE PARA TEMA DE MUESTRAS	8	\$7,140.00	\$57,120.00	
								Subtotal	\$57,120.00
								I.V.A.	\$6,854.40
								Total	\$63,974.40

Nombre: MUEBLES LA FORJA DE JUAN ESCOBAR SA DE CV
No. de Contrato: 050GYR040T0224-499-00

PARTIDA	DESTINO	CUCOP	PREI	SAI	DESCRIPCIÓN	CANT.	PRECIO UNITARIO	IMPORTE TOTAL SIN IVA	
557	YUCATÁN	5106601	20020	515619.0237.00.01	MESA ALTA DE 120 CM CON CUBIERTA DE ACERO INOXIDABLE.	3	\$8,000.00	\$24,000.00	
								Subtotal	\$24,000.00
								I.V.A.	\$3,840.00
								Total	\$27,840.00

3891

Comunicación Técnica de Requisitos de Bienes y Servicios
www.imss.gob.mx



2024
Felipe Carrillo
PUERTO



GOBIERNO DE
MÉXICO



DIRECCIÓN DE ADMINISTRACIÓN
Unidad de Adquisiciones
Comunicación de Disponibilidad de Bienes y Servicios
Comunicación Técnica de Requisitos de Bienes y Servicios
Distribución de Equipos y Mobiliario Médico

ACTA DE FALLO

LICITACIÓN PÚBLICA INTERNACIONAL ELECTRÓNICA BAJO COBERTURA DE TRATADOS DE LIBRE COMERCIO QUE CONTIENGA CAPÍTULO DE COMPRAS GUBERNAMENTALES
NÚMERO DE IDENTIFICACIÓN EN COMPRANET: LA-50-GYR-050GYR040-T-2-2024
PROGRAMA: "MOBILIARIO MÉDICO Y DE LABORATORIO PARA HOSPITALES PRIORITARIOS"

Nombre: EDVAG CONCEPTOS COMERCIALES SA DE CV
No. de Contrato: 050GYR040T0224-490-00

PARTIDA	DESTINO	CUCOP	PREI	SAI	DESCRIPCIÓN	CANT.	PRECIO UNITARIO	IMPORTE TOTAL SIN IVA	
559	YUCATÁN	5106602	20036	515619.0237.00.01	MESA BAJA DE 180 CM CON CUBIERTA DE MADERA	1	\$6,090.00	\$6,090.00	
								Subtotal	\$6,090.00
								I.V.A.	\$974.40
								Total	\$7,064.40

Nombre: EDVAG CONCEPTOS COMERCIALES SA DE CV
No. de Contrato: 050GYR040T0224-491-00

PARTIDA	DESTINO	CUCOP	PREI	SAI	DESCRIPCIÓN	CANT.	PRECIO UNITARIO	IMPORTE TOTAL SIN IVA	
562	YUCATÁN	5106672	20042	515784.001.00.01	REPISA ABATIBLE PARA TOMA DE MUESTRAS	6	\$2,058.00	\$12,348.00	
								Subtotal	\$12,348.00
								I.V.A.	\$1,975.68
								Total	\$14,323.68

Nombre: METÁ SÚMINISTROS MÉDICOS SA DE CV
No. de Contrato: 050GYR040T0224-492-00

PARTIDA	DESTINO	CUCOP	PREI	SAI	DESCRIPCIÓN	CANT.	PRECIO UNITARIO	IMPORTE TOTAL SIN IVA	
563	YUCATÁN	5106674	20045	515957.0337.00.01	VITRINA DE 90 CM CONTRA FUERZO CON LLAVES.	105	\$1,670.00	\$175,350.00	
								Subtotal	\$175,350.00
								I.V.A.	\$25,055.09
								Total	\$200,405.09

390

Comunicación Técnica de Requisitos de Bienes y Servicios
www.imss.gob.mx



2024
Felipe Carrillo
PUERTO

ANEXOS
DIVISIÓN DE CONTRATOS

ACTA DE FALLO

LICITACIÓN PÚBLICA INTERNACIONAL ELECTRÓNICA BAJO COBERTURA DE TRATADOS DE LIBRE COMERCIO QUE CONTIENGA CAPÍTULO DE COMPRAS GUBERNAMENTALES. NÚMERO DE IDENTIFICACIÓN EN COMPRANET: LA-50-CYR-050CYR040752-2024. PROGRAMA "MOBILIARIO MÉDICO Y DE LABORATORIO PARA HOSPITALES PRIORITARIOS"

Nombre: **META SUMINISTROS MEDICOS SA DE CV**
 No. de Contrato: **050CYR040700224-405-00**

PARTIDA	DESTINO	CUCOP	PREI	SAI	DESCRIPCION	CANT.	PRECIO UNITARIO	PRECIO TOTAL SIN IVA	IMPORTE TOTAL SIN IVA
557	YUCATÁN	51200431	20126	513113.02383.00.01	BANDAÑA	1	\$700.00	\$700.00	\$700.00
								Subtotal	\$700.00
								I.V.A.	\$12.00
								Total	\$812.00

Nombre: **SERPROF BIOMED SA DE CV**
 No. de Contrato: **050CYR040700224-407-00**

PARTIDA	DESTINO	CUCOP	PREI	SAI	DESCRIPCION	CANT.	PRECIO UNITARIO	PRECIO TOTAL SIN IVA	IMPORTE TOTAL SIN IVA
559	YUCATÁN	51015558	20198	513160.0422.00.01	ESCALILACION ESTADIMETRO	23	\$5,693.33	\$130,946.59	\$130,946.59
								Subtotal	\$130,946.59
								I.V.A.	\$20,951.45
								Total	\$151,898.04

Nombre: **SERPROF BIOMED SA DE CV**
 No. de Contrato: **050CYR040700224-408-00**

PARTIDA	DESTINO	CUCOP	PREI	SAI	DESCRIPCION	CANT.	PRECIO UNITARIO	PRECIO TOTAL SIN IVA	IMPORTE TOTAL SIN IVA
570	YUCATÁN	51800049	20153	513145.0149.00.01	BURÓ	100	\$1,053.33	\$105,333.00	\$105,333.00
								Subtotal	\$105,333.00
								I.V.A.	\$16,833.28
								Total	\$122,166.28

392

Nombre: **SAE OPS S**
 No. de Contrato: **050CYR040700224-409-00**

2024 Felipe Carrillo PUERTO

ACTA DE FALLO

LICITACIÓN PÚBLICA INTERNACIONAL ELECTRÓNICA BAJO COBERTURA DE TRATADOS DE LIBRE COMERCIO QUE CONTIENGA CAPÍTULO DE COMPRAS GUBERNAMENTALES. NÚMERO DE IDENTIFICACIÓN EN COMPRANET: LA-50-CYR-050CYR040752-2024. PROGRAMA "MOBILIARIO MÉDICO Y DE LABORATORIO PARA HOSPITALES PRIORITARIOS"

Nombre: **META SUMINISTROS MEDICOS SA DE CV**
 No. de Contrato: **050CYR040700224-405-00**

PARTIDA	DESTINO	CUCOP	PREI	SAI	DESCRIPCION	CANT.	PRECIO UNITARIO	PRECIO TOTAL SIN IVA	IMPORTE TOTAL SIN IVA
564	YUCATÁN	51000257	20120	513050.0065.00.01	ANAJQUEL CUARDYA COMODOS	16	\$4,460.00	\$71,360.00	\$71,360.00
								Subtotal	\$71,360.00
								I.V.A.	\$11,471.60
								Total	\$82,831.60

Nombre: **AH CORPORATIVO MEDICO DE MEXICO, S.A. DE C.V.**
 No. de Contrato: **050CYR040700224-406-00**

PARTIDA	DESTINO	CUCOP	PREI	SAI	DESCRIPCION	CANT.	PRECIO UNITARIO	PRECIO TOTAL SIN IVA	IMPORTE TOTAL SIN IVA
565	YUCATÁN	51200038	20124	513108.0363.00.01	BANCO GIRATORIO CON RESPALDO DE ACERO INOXIDABLE	22	\$1,396.30	\$30,718.60	\$30,718.60
								Subtotal	\$30,718.60
								I.V.A.	\$4,974.98
								Total	\$35,693.58

Nombre: **SERPROF BIOMED SA DE CV**
 No. de Contrato: **050CYR040700224-408-00**

PARTIDA	DESTINO	CUCOP	PREI	SAI	DESCRIPCION	CANT.	PRECIO UNITARIO	PRECIO TOTAL SIN IVA	IMPORTE TOTAL SIN IVA
566	YUCATÁN	51200039	20125	513108.0378.00.01	BANCO GIRATORIO DE ACERO INOXIDABLE	50	\$1,146.87	\$56,506.86	\$56,506.86
								Subtotal	\$56,506.86
								I.V.A.	\$10,641.70
								Total	\$77,148.56

391

Nombre: **SAE OPS S**
 No. de Contrato: **050CYR040700224-409-00**

2024 Felipe Carrillo PUERTO

ACTA DE FALLO

LICITACIÓN PÚBLICA INTERNACIONAL ELECTRÓNICA BAJO COBERTURA DE TRATADOS DE LIBRE COMERCIO QUE CONTIENGA CAPÍTULO DE COMPRAS GUBERNAMENTALES
NÚMERO DE IDENTIFICACIÓN EN COMPRANET: LA-50-CYR-050GYR00-1-2-2024
PROGRAMA: "MOBILIARIO MÉDICO Y DE LABORATORIO PARA HOSPITALES PRIORITARIOS"

Nombre: EDVAG CONCEPTOS COMERCIALES SA DE CV
No. de Contrato: 050GYR040T00224-409-00

PARTIDA	DESTINO	CUCOP	PREI	SAI	DESCRIPCIÓN	CANT.	PRECIO UNITARIO	IMPORTE TOTAL SIN IVA
571	YUCATAN	51200049	20134	5131643374.00.01	GAMA INDIVIDUAL METALICA	1	\$2,625.00	\$2,625.00
Subtotal								\$2,625.00
I.V.A.								\$420.00
Total								\$3,045.00

Nombre: SERPROF BIOMED SA DE CV
No. de Contrato: 050GYR040T00224-410-00

PARTIDA	DESTINO	CUCOP	PREI	SAI	DESCRIPCIÓN	CANT.	PRECIO UNITARIO	IMPORTE TOTAL SIN IVA
572	YUCATAN	53106573	20136	5131910362.00.01	CARRIO PARA CURACIONES	50	\$4,933.33	\$246,666.50
Subtotal								\$246,666.50
I.V.A.								\$39,466.54
Total								\$286,133.14

Nombre: SERPROF BIOMED SA DE CV
No. de Contrato: 050GYR040T00224-411-00

PARTIDA	DESTINO	CUCOP	PREI	SAI	DESCRIPCIÓN	CANT.	PRECIO UNITARIO	IMPORTE TOTAL SIN IVA
573	YUCATAN	53106576	20137	5131910877.00.01	CARRIO PARA MEDICAMENTOS	27	\$4,933.33	\$108,533.26
Subtotal								\$108,533.26
I.V.A.								\$17,565.32
Total								\$126,098.58

394
 Dirección: Blvd. Prolong. Cal. Exemate, Prolong. Cal. Exemate, P. R. de los Rios, C. P. 97400, Yucatán, México
 Teléfono: (999) 944 1111
 2024
 Felipe Garrillo
 PUERTO RICO

ACTA DE FALLO

LICITACIÓN PÚBLICA INTERNACIONAL ELECTRÓNICA BAJO COBERTURA DE TRATADOS DE LIBRE COMERCIO QUE CONTIENGA CAPÍTULO DE COMPRAS GUBERNAMENTALES
NÚMERO DE IDENTIFICACIÓN EN COMPRANET: LA-50-CYR-050GYR00-1-2-2024
PROGRAMA: "MOBILIARIO MÉDICO Y DE LABORATORIO PARA HOSPITALES PRIORITARIOS"

Nombre: EDVAG CONCEPTOS COMERCIALES SA DE CV
No. de Contrato: 050GYR040T00224-412-00

PARTIDA	DESTINO	CUCOP	PREI	SAI	DESCRIPCIÓN	CANT.	PRECIO UNITARIO	IMPORTE TOTAL SIN IVA
574	YUCATAN	51200053	20139	5131910887.00.01	CARRIO PARA RODA LIMPIA.	1	\$8,106.00	\$8,106.00
Subtotal								\$8,106.00
I.V.A.								\$1,296.96
Total								\$9,402.96

Nombre: SERPROF BIOMED SA DE CV
No. de Contrato: 050GYR040T00224-413-00

PARTIDA	DESTINO	CUCOP	PREI	SAI	DESCRIPCIÓN	CANT.	PRECIO UNITARIO	IMPORTE TOTAL SIN IVA
575	YUCATAN	53106577	20140	5131910003.00.01	CARRIO PORTAEXDIENTES.	27	\$8,266.67	\$223,200.09
Subtotal								\$223,200.09
I.V.A.								\$35,712.01
Total								\$258,912.10

Nombre: INFRAESTRUCTURA HOSPITALARIA PROEMSA SA DE CV
No. de Contrato: 050GYR040T00224-414-00

PARTIDA	DESTINO	CUCOP	PREI	SAI	DESCRIPCIÓN	CANT.	PRECIO UNITARIO	IMPORTE TOTAL SIN IVA
576	YUCATAN	53106579	20142	5132090001.00.01	CEPILLERA PARA USO QUIRURGICO.	40	\$55.00	\$2,200.00
Subtotal								\$2,200.00
I.V.A.								\$325.20
Total								\$2,525.20

394
 Dirección: Blvd. Prolong. Cal. Exemate, Prolong. Cal. Exemate, P. R. de los Rios, C. P. 97400, Yucatán, México
 Teléfono: (999) 944 1111
 2024
 Felipe Garrillo
 PUERTO RICO



GOBIERNO DE MEXICO



DIRECCIÓN DE ADMINISTRACIÓN
Coordinación de Adquisición de Bienes y Contratación de Servicios
Coordinación Técnica de Adquisición de Bienes de Inversión y Activos
División de Equipos y Mobiliario Hospitalario

ACTA DE FALLO

LICITACIÓN PÚBLICA INTERNACIONAL ELECTRÓNICA BAJO COBERTURA DE TRATADOS DE LIBRE COMERCIO QUE CONTIENGA CAPÍTULO DE COMPRAS GOBIERNAMENTALES
NÚMERO DE IDENTIFICACIÓN EN COMPRANET: LA-50-SYR-0500YR040-17-2024
PROGRAMA "MOBILIARIO MÉDICO Y DE LABORATORIO PARA HOSPITALES PRIORITARIOS"

Nombre: SERPROF BIOMED SA DE CV
No. de Contrato: 050GYR040T00224-416-00

PARTIDA	DESTINO	CUCOP	PREI	SAI	DESCRIPCIÓN	CANT.	PRECIO UNITARIO	IMPORTE TOTAL SIN IVA
577	YUCATAN	53200456	20145	5132450130001	COMODO PARA ADULTOS	169	\$721.00	\$121,849.00
Subtotal								\$121,849.00
I.V.A.								\$19,495.84
Total								\$141,344.84

Nombre: SERPROF BIOMED SA DE CV
No. de Contrato: 050GYR040T00224-416-00

PARTIDA	DESTINO	CUCOP	PREI	SAI	DESCRIPCIÓN	CANT.	PRECIO UNITARIO	IMPORTE TOTAL SIN IVA
578	YUCATAN	53200457	20146	5132450130001	COMODO PARA MENORES	26	\$800.00	\$20,800.00
Subtotal								\$20,800.00
I.V.A.								\$3,584.00
Total								\$24,384.00

Nombre: INFRAESTRUCTURA HOSPITALARIA PROEMSA SA DE CV
No. de Contrato: 050GYR040T00224-417-00

PARTIDA	DESTINO	CUCOP	PREI	SAI	DESCRIPCIÓN	CANT.	PRECIO UNITARIO	IMPORTE TOTAL SIN IVA
579	YUCATAN	5200057	20147	5132540130001	CUBETA DE ACERO INOXIDABLE CON PORTA CUBETA RODABLE	37	\$1,092.70	\$40,410.10
Subtotal								\$40,410.10
I.V.A.								\$6,968.70
Total								\$47,378.80

395
Domingo del Río H. S. de la Torre, Abogado Constitucional, C. Proff. de la UPR, México
Calle 15, 599, 06050, México
www.domingodelrio.com.mx



2024
Felipe Carrillo
PUERTO



GOBIERNO DE MEXICO



DIRECCIÓN DE ADMINISTRACIÓN
Coordinación de Adquisición de Bienes y Contratación de Servicios
Coordinación Técnica de Adquisición de Bienes de Inversión y Activos
División de Equipos y Mobiliario Hospitalario

ACTA DE FALLO

LICITACIÓN PÚBLICA INTERNACIONAL ELECTRÓNICA BAJO COBERTURA DE TRATADOS DE LIBRE COMERCIO QUE CONTIENGA CAPÍTULO DE COMPRAS GOBIERNAMENTALES
NÚMERO DE IDENTIFICACIÓN EN COMPRANET: LA-50-SYR-0500YR040-17-2024
PROGRAMA "MOBILIARIO MÉDICO Y DE LABORATORIO PARA HOSPITALES PRIORITARIOS"

Nombre: SERPROF BIOMED SA DE CV
No. de Contrato: 050GYR040T00224-418-00

PARTIDA	DESTINO	CUCOP	PREI	SAI	DESCRIPCIÓN	CANT.	PRECIO UNITARIO	IMPORTE TOTAL SIN IVA
580	YUCATAN	51200060	20148	51335201110001	ESCALERILLA DE DOS PELDAÑOS	162	\$1,040.00	\$168,480.00
Subtotal								\$168,480.00
I.V.A.								\$29,958.00
Total								\$198,438.00

Nombre: INFRAESTRUCTURA HOSPITALARIA PROEMSA SA DE CV
No. de Contrato: 050GYR040T00224-419-00

PARTIDA	DESTINO	CUCOP	PREI	SAI	DESCRIPCIÓN	CANT.	PRECIO UNITARIO	IMPORTE TOTAL SIN IVA
581	YUCATAN	51100261	20149	51336000860001	ESTANTE GUARDA ESTERIL DE 90 CM	30	\$5,564.39	\$166,931.70
Subtotal								\$166,931.70
I.V.A.								\$28,221.07
Total								\$195,152.77

Nombre: INFRAESTRUCTURA HOSPITALARIA PROEMSA SA DE CV
No. de Contrato: 050GYR040T00224-420-00

PARTIDA	DESTINO	CUCOP	PREI	SAI	DESCRIPCIÓN	CANT.	PRECIO UNITARIO	IMPORTE TOTAL SIN IVA
582	YUCATAN	51100260	20151	51336000710001	ESTANTE GUARDA ESTERIL DE 120 CM	11	\$6,238.35	\$68,621.85
Subtotal								\$68,621.85
I.V.A.								\$10,979.50
Total								\$79,601.35

396
Domingo del Río H. S. de la Torre, Abogado Constitucional, C. Proff. de la UPR, México
Calle 15, 599, 06050, México
www.domingodelrio.com.mx



2024
Felipe Carrillo
PUERTO



GOBIERNO DE
MEXICO



DIRECCIÓN DE ADMINISTRACIÓN
Unidad de Administraciones
Coordinación de Adquisición de Bienes y Servicios
Coordinación de Adquisición de Bienes y Servicios
División de Equipos y Materiales Médicos

ACTA DE FALLO

LICITACIÓN PÚBLICA INTERNACIONAL ELECTRÓNICA BAJO COBERTURA DE TRATADOS DE LIBRE
COMERCIO QUE CONTIENGA CAPÍTULO DE COMPRAS GUBERNAMENTALES
NÚMERO DE IDENTIFICACIÓN EN COMPRANET: LA-50-CYR-050GYR040-T-2-2024
PROGRAMA: "MOBILIARIO MÉDICO Y DE LABORATORIO PARA HOSPITALES PRIORITARIOS"

Nombre: SERPROF BIOMED SA DE CV
No. de Contrato: 050GYR040T00224-421-00

PARTIDA	DESTINO	CUCOP	PREI	SAI	DESCRIPCIÓN	CANT.	PRECIO UNITARIO	IMPORTE TOTAL SIN IVA
583	YUCATAN	51200652	20153	513546.000.000.01	JABONERA DE PEDAL	11	\$7,735.33	\$85,088.63
							Subtotal	\$85,088.63
							I.V.A.	\$13,610.66
							Total	\$98,699.29

Nombre: EDVAC CONCEPTOS COMERCIALES SA DE CV
No. de Contrato: 050GYR040T00224-422-00

PARTIDA	DESTINO	CUCOP	PREI	SAI	DESCRIPCIÓN	CANT.	PRECIO UNITARIO	IMPORTE TOTAL SIN IVA
584	YUCATAN	51200605	20155	513587.0128.000.01	LAMPARA DE PIE, RODABLE	1	\$1,249.50	\$1,249.50
							Subtotal	\$1,249.50
							I.V.A.	\$199.92
							Total	\$1,449.42

Nombre: SERPROF BIOMED SA DE CV
No. de Contrato: 050GYR040T00224-423-00

PARTIDA	DESTINO	CUCOP	PREI	SAI	DESCRIPCIÓN	CANT.	PRECIO UNITARIO	IMPORTE TOTAL SIN IVA
594	YUCATAN	51200110	20179	513637.2732.000.01	MEZA CARRO ANESTESIOLOGICO DE 70 CM.	6	\$6,133.33	\$36,799.98
							Subtotal	\$36,799.98
							I.V.A.	\$5,868.00
							Total	\$42,667.98

397

Supuesto del Fideicomiso: 2024
Tel. 52524720, Fax: 14025
www.imss.gob.mx



2024
Felipe Carrillo
PUERTO



GOBIERNO DE
MEXICO



DIRECCIÓN DE ADMINISTRACIÓN
Unidad de Administraciones
Coordinación de Adquisición de Bienes y Servicios
Coordinación de Adquisición de Bienes y Servicios
División de Equipos y Materiales Médicos

ACTA DE FALLO

LICITACIÓN PÚBLICA INTERNACIONAL ELECTRÓNICA BAJO COBERTURA DE TRATADOS DE LIBRE
COMERCIO QUE CONTIENGA CAPÍTULO DE COMPRAS GUBERNAMENTALES
NÚMERO DE IDENTIFICACIÓN EN COMPRANET: LA-50-CYR-050GYR040-T-2-2024
PROGRAMA: "MOBILIARIO MÉDICO Y DE LABORATORIO PARA HOSPITALES PRIORITARIOS"

Nombre: MUEBLES LA FORJA DE JUAN ESCOBAR SA DE CV
No. de Contrato: 050GYR040T00224-424-00

PARTIDA	DESTINO	CUCOP	PREI	SAI	DESCRIPCIÓN	CANT.	PRECIO UNITARIO	IMPORTE TOTAL SIN IVA
596	YUCATAN	51200128	20181	513621.2762.000.01	MEZA DE 180 CM PARA ENSAMBLE CON REPISA INTERMEDIA.	3	\$23,000.00	\$69,000.00
							Subtotal	\$69,000.00
							I.V.A.	\$1,040.00
							Total	\$70,040.00

Nombre: SERPROF BIOMED SA DE CV
No. de Contrato: 050GYR040T00224-425-00

PARTIDA	DESTINO	CUCOP	PREI	SAI	DESCRIPCIÓN	CANT.	PRECIO UNITARIO	IMPORTE TOTAL SIN IVA
597	YUCATAN	51200137	20183	513621.2766.000.01	MEZA MAYO.	54	\$1,990.00	\$106,500.00
							Subtotal	\$106,500.00
							I.V.A.	\$17,127.20
							Total	\$123,627.20

Nombre: MUEBLES LA FORJA DE JUAN ESCOBAR SA DE CV
No. de Contrato: 050GYR040T00224-426-00

PARTIDA	DESTINO	CUCOP	PREI	SAI	DESCRIPCIÓN	CANT.	PRECIO UNITARIO	IMPORTE TOTAL SIN IVA
598	YUCATAN	51206581	20184	513621.2792.000.01	MEZA PARA EXPLORACION PEDIATRICA.	2	\$8,000.00	\$16,000.00
							Subtotal	\$16,000.00
							I.V.A.	\$2,880.00
							Total	\$18,880.00

398

Supuesto del Fideicomiso: 2024
Tel. 52524720, Fax: 14025
www.imss.gob.mx



2024
Felipe Carrillo
PUERTO

ANEXOS
DIVISIÓN DE CONTRATOS



GOBIERNO DE
MÉXICO



DIRECCIÓN DE ADMINISTRACIÓN
Unidad de Adquisiciones,
Compras y Contratación de Servicios
Coordinación Técnica de Adquisición de Bienes e Insumos
Subsistema de Registro Probatorio (SIRP)

ACTA DE FALLO

LICITACIÓN PÚBLICA INTERNACIONAL ELECTRÓNICA BAJO COBERTURA DE TRATADOS DE LIBRE
COMERCIO QUE CONTIENE CAPITULO DE COMPRAS GUBERNAMENTALES
NÚMERO DE IDENTIFICACIÓN EN COMPROBANTE LA-50-GYR-050G/R040-7-2-2024
PROGRAMA "MOBILIARIO MÉDICO Y DE LABORATORIO PARA HOSPITALES PRIORITARIOS"

Nombre: SERPROF BIOMED SA DE CV
No. de Contrato: 050GYR040T00224-427-00

PARTIDA	DESTINO	CUCOP	PREI	SAI	DESCRIPCIÓN	CANT.	PRECIO UNITARIO	IMPORTE TOTAL SIN IVA
599	YUCATÁN	53106582	20185	513.621.2904.00.01	MESA PARA INSTRUMENTAL QUIRÚRGICO.	6	\$3,593,333	\$21,559,998
Subtotal								\$23,599,998
I.V.A.								\$3,376,000
Total								\$27,395,998

Nombre: SERPROF BIOMED SA DE CV
No. de Contrato: 050GYR040T00224-428-00

PARTIDA	DESTINO	CUCOP	PREI	SAI	DESCRIPCIÓN	CANT.	PRECIO UNITARIO	IMPORTE TOTAL SIN IVA
600	YUCATÁN	53106593	20186	513.621.2915.00.01	MESA PARA REHIDRATACIÓN.	2	\$4,913,25	\$9,826,50
Subtotal								\$9,826,50
I.V.A.								\$1,372,27
Total								\$11,398,77

Nombre: SERPROF BIOMED SA DE CV
No. de Contrato: 050GYR040T00224-429-00

PARTIDA	DESTINO	CUCOP	PREI	SAI	DESCRIPCIÓN	CANT.	PRECIO UNITARIO	IMPORTE TOTAL SIN IVA
601	YUCATÁN	51200139	20187	513.621.2926.00.01	MESA PASTEUR.	71	\$2,399,67	\$170,305,57
Subtotal								\$170,305,57
I.V.A.								\$27,248,89
Total								\$197,554,46

396
Encargado del Área de Compras y Contratación de Bienes e Insumos
Yolanda Rodríguez López



2024
Felipe Carrillo
PUERTO



GOBIERNO DE
MÉXICO



DIRECCIÓN DE ADMINISTRACIÓN
Unidad de Adquisiciones,
Compras y Contratación de Servicios
Coordinación Técnica de Adquisición de Bienes e Insumos
Subsistema de Registro Probatorio (SIRP)

ACTA DE FALLO

LICITACIÓN PÚBLICA INTERNACIONAL ELECTRÓNICA BAJO COBERTURA DE TRATADOS DE LIBRE
COMERCIO QUE CONTIENE CAPITULO DE COMPRAS GUBERNAMENTALES
NÚMERO DE IDENTIFICACIÓN EN COMPROBANTE LA-50-GYR-050G/R040-7-2-2024
PROGRAMA "MOBILIARIO MÉDICO Y DE LABORATORIO PARA HOSPITALES PRIORITARIOS"

Nombre: SERPROF BIOMED SA DE CV
No. de Contrato: 050GYR040T00224-430-00

PARTIDA	DESTINO	CUCOP	PREI	SAI	DESCRIPCIÓN	CANT.	PRECIO UNITARIO	IMPORTE TOTAL SIN IVA
602	YUCATÁN	51200141	20188	513.621.2847.00.01	MESA PUENTE.	74	\$146,667	\$10,853,358
Subtotal								\$10,853,358
I.V.A.								\$1,736,537
Total								\$12,589,895

Nombre: EDVAG CONCEPTOS COMERCIALES SA DE CV
No. de Contrato: 050GYR040T00224-431-00

PARTIDA	DESTINO	CUCOP	PREI	SAI	DESCRIPCIÓN	CANT.	PRECIO UNITARIO	IMPORTE TOTAL SIN IVA
603	YUCATÁN	51200142	20189	513.621.2857.00.01	MESA RIGIDA DE MADERA.	3	\$1,580,00	\$4,680,00
Subtotal								\$34,650,00
I.V.A.								\$5,944,000
Total								\$40,594,00

Nombre: SERPROF BIOMED SA DE CV
No. de Contrato: 050GYR040T00224-432-00

PARTIDA	DESTINO	CUCOP	PREI	SAI	DESCRIPCIÓN	CANT.	PRECIO UNITARIO	IMPORTE TOTAL SIN IVA
604	YUCATÁN	51200143	20191	513.621.2865.00.01	MESA-RINON.	8	\$4,106,67	\$32,853,36
Subtotal								\$32,853,36
I.V.A.								\$5,266,54
Total								\$38,119,90

400
Encargado del Área de Compras y Contratación de Bienes e Insumos
Yolanda Rodríguez López



2024
Felipe Carrillo
PUERTO

ACTA DE FALLO

LICITACIÓN PÚBLICA INTERNACIONAL: ELECTRONICA BAJO COBERTURA DE TRATADOS DE LIBRE COMERCIO QUE CONTENGA CAPITULO DE COMPRAS GUBERNAMENTALES. NUMERO DE IDENTIFICACION EN COMPRANET LA-50-CVR-06859040-T-2024. PROGRAMA "MOBILIARIO MEDICO Y DE LABORATORIO PARA HOSPITALES PRIORITARIOS"

Nombre: MUEBLES LA FUERZA DE JUAN ESCOBAR SA DE CV
No. de Contrato: 050CVR040700224-433-00

PARTIDA	DESTINO	CUCOP	PREI	SAI	DESCRIPCION	CANT.	PRECIO UNITARIO	IMPORTE TOTAL SIN IVA
605	YUCATAN	5100762	20192	513,771,043,600.01	REPISA DE 120 CM CONTRA FUERO.	6	\$2,850.00	\$17,100.00
Subtotal								\$17,100.00
I.V.A.								\$2,236.00
Total								\$19,336.00

Nombre: META SUMINISTROS MEDICOS SA DE CV
No. de Contrato: 050CVR040700224-434-00

PARTIDA	DESTINO	CUCOP	PREI	SAI	DESCRIPCION	CANT.	PRECIO UNITARIO	IMPORTE TOTAL SIN IVA
606	YUCATAN	5120054	20195	513,790,029,800.01	RIEL PORTAVENUECLIS.	188	\$476.00	\$89,448.00
Subtotal								\$89,448.00
I.V.A.								\$12,870.04
Total								\$102,318.04

Nombre: SERPROF BIOMED SA DE CV
No. de Contrato: 050CVR040700224-435-00

PARTIDA	DESTINO	CUCOP	PREI	SAI	DESCRIPCION	CANT.	PRECIO UNITARIO	IMPORTE TOTAL SIN IVA
607	YUCATAN	5120059	20196	513,790,029,800.01	RINON DE ACERO INOXIDABLE DE 250 ML.	9	\$191.33	\$1,722.00
Subtotal								\$1,722.00
I.V.A.								\$145.92
Total								\$1,867.92

400
 Dirección: México, D.F., Car. Nueva Italia, s/n, Col. San Andrés Bata, C.P. 06100, México
 Tel. 52 55 5730 1700, 5.44. 804232
 www.msssa.gob.mx
 2024
 Felipe Carrillo
 PUERTO

ACTA DE FALLO

LICITACIÓN PÚBLICA INTERNACIONAL: ELECTRONICA BAJO COBERTURA DE TRATADOS DE LIBRE COMERCIO QUE CONTENGA CAPITULO DE COMPRAS GUBERNAMENTALES. NUMERO DE IDENTIFICACION EN COMPRANET LA-50-CVR-050037040-T-2024. PROGRAMA "MOBILIARIO MEDICO Y DE LABORATORIO PARA HOSPITALES PRIORITARIOS"

Nombre: SERPROF BIOMED SA DE CV
No. de Contrato: 050CVR040700224-436-00

PARTIDA	DESTINO	CUCOP	PREI	SAI	DESCRIPCION	CANT.	PRECIO UNITARIO	IMPORTE TOTAL SIN IVA
608	YUCATAN	5120046	20197	513,790,029,800.01	RINON DE ACERO INOXIDABLE DE 500 ML.	96	\$126.67	\$12,160.32
Subtotal								\$12,160.32
I.V.A.								\$1,945.65
Total								\$14,105.97

Nombre: SERPROF BIOMED SA DE CV
No. de Contrato: 050CVR040700224-437-00

PARTIDA	DESTINO	CUCOP	PREI	SAI	DESCRIPCION	CANT.	PRECIO UNITARIO	IMPORTE TOTAL SIN IVA
609	YUCATAN	5120695	20199	513,810,029,800.01	SILLA DE RUEODAS CON DECSANSAPLES.	28	\$3,600.00	\$100,800.00
Subtotal								\$100,800.00
I.V.A.								\$14,976.00
Total								\$115,776.00

Nombre: SERPROF BIOMED SA DE CV
No. de Contrato: 050CVR040700224-438-00

PARTIDA	DESTINO	CUCOP	PREI	SAI	DESCRIPCION	CANT.	PRECIO UNITARIO	IMPORTE TOTAL SIN IVA
610	YUCATAN	5120846	20199	513,810,029,800.01	VASO PARA MEDICAMENTOS DE 30 CM CUBICOS.	184	\$100.00	\$18,400.00
Subtotal								\$18,400.00
I.V.A.								\$2,944.00
Total								\$21,344.00

400
 Dirección: México, D.F., Car. Nueva Italia, s/n, Col. San Andrés Bata, C.P. 06100, México
 Tel. 52 55 5730 1700, 5.44. 804232
 www.msssa.gob.mx
 2024
 Felipe Carrillo
 PUERTO



GOBIERNO DE
MÉXICO



DIRECCIÓN DE ADMINISTRACIÓN
Unidad de Asesorías
Coordinación de Adquisición de Bienes y Contratación de Servicios
Coordinación Técnica de Adquisición de Bienes de Inversión y Activos
Subsistema de Equipos y Mobiliario Médico

ACTA DE FALLO

LICITACIÓN PÚBLICA INTERNACIONAL ELECTRÓNICA BAJO COBERTURA DE TRATADOS DE LIBRE COMERCIO QUE CONTIENGA CAPÍTULO DE COMPRAS GUBERNAMENTALES
NÚMERO DE IDENTIFICACIÓN EN COMPRAS GUBERNAMENTALES: LA-50-GVR-0500YR040-12-2024
PROGRAMA "MOBILIARIO MÉDICO Y DE LABORATORIO PARA HOSPITALES PRIORITARIOS"

Nombre: INFRAESTRUCTURA HOSPITALARIA PROEMSA SA DE CV
No. de Contrato: 0500YR040T00224-439-00

PARTIDA	DESTINO	CUCOP	PREI	SAI	DESCRIPCIÓN	CANT.	PRECIO UNITARIO	IMPORTE TOTAL SIN IVA
811	YUCATÁN	53200463	20203	513950.0187.00.01	VASO PARA MEDICAMENTOS DE MO CM CUBICOS.	10	\$206.50	\$2,065.00
Subtotal								\$2,065.00
I.V.A.								\$330.40
Total								\$2,395.40

Nombre: INFRAESTRUCTURA HOSPITALARIA PROEMSA SA DE CV
No. de Contrato: 0500YR040T00224-440-00

PARTIDA	DESTINO	CUCOP	PREI	SAI	DESCRIPCIÓN	CANT.	PRECIO UNITARIO	IMPORTE TOTAL SIN IVA
812	YUCATÁN	53200462	20201	513950.0189.00.01	VASO CON TAPA DE UN LITRO.	4	\$464.80	\$1,859.20
Subtotal								\$1,859.20
I.V.A.								\$297.47
Total								\$2,156.67

Nombre: SERPROF BIOMED SA DE CV
No. de Contrato: 0500YR040T00224-441-00

PARTIDA	DESTINO	CUCOP	PREI	SAI	DESCRIPCIÓN	CANT.	PRECIO UNITARIO	IMPORTE TOTAL SIN IVA
813	YUCATÁN	51200041	20202	513123.0286.00.01	BANQUETA DE ALTURA.	8	\$453.35	\$3,626.84
Subtotal								\$3,626.84
I.V.A.								\$80.26
Total								\$3,707.10

403

Bonifacio 2024, Ponce de León, Alvarado, Rodríguez, P. B. OYUBU, Ciudad de México
Tel. 55 99 99 99 99, E.M. 19218



2024
Felipe Carrillo
PUERTO



GOBIERNO DE
MÉXICO



DIRECCIÓN DE ADMINISTRACIÓN
Unidad de Asesorías
Coordinación de Adquisición de Bienes y Contratación de Servicios
Coordinación Técnica de Adquisición de Bienes de Inversión y Activos
Subsistema de Equipos y Mobiliario Médico

ACTA DE FALLO

LICITACIÓN PÚBLICA INTERNACIONAL ELECTRÓNICA BAJO COBERTURA DE TRATADOS DE LIBRE COMERCIO QUE CONTIENGA CAPÍTULO DE COMPRAS GUBERNAMENTALES
NÚMERO DE IDENTIFICACIÓN EN COMPRAS GUBERNAMENTALES: LA-50-GVR-0500YR040-12-2024
PROGRAMA "MOBILIARIO MÉDICO Y DE LABORATORIO PARA HOSPITALES PRIORITARIOS"

Nombre: EDVAC CONCEPTOS COMERCIALES SA DE CV
No. de Contrato: 0500YR040T00224-442-00

PARTIDA	DESTINO	CUCOP	PREI	SAI	DESCRIPCIÓN	CANT.	PRECIO UNITARIO	IMPORTE TOTAL SIN IVA
614	YUCATÁN	51200059	20203	513219.0042.00.01	DIVAN (CHAISE LONGUE)	5	\$4,620.00	\$23,100.00
Subtotal								\$23,100.00
I.V.A.								\$3,695.00
Total								\$26,795.00

Nombre: EDVAC CONCEPTOS COMERCIALES SA DE CV
No. de Contrato: 0500YR040T00224-443-00

PARTIDA	DESTINO	CUCOP	PREI	SAI	DESCRIPCIÓN	CANT.	PRECIO UNITARIO	IMPORTE TOTAL SIN IVA
615	YUCATÁN	51200074	20204	513560.0023.00.01	LIBERAS METÁLICAS.	8	\$4,620.00	\$36,960.00
Subtotal								\$36,960.00
I.V.A.								\$5,915.60
Total								\$42,875.60

Nombre: INFRAESTRUCTURA HOSPITALARIA PROEMSA SA DE CV
No. de Contrato: 0500YR040T00224-444-00

PARTIDA	DESTINO	CUCOP	PREI	SAI	DESCRIPCIÓN	CANT.	PRECIO UNITARIO	IMPORTE TOTAL SIN IVA
616	YUCATÁN	53200458	20205	513635.0168.00.03	CRINAL PARA VARONES.	114	\$366.00	\$41,796.00
Subtotal								\$41,796.00
I.V.A.								\$6,639.36
Total								\$48,435.36

404

Bonifacio 2024, Ponce de León, Alvarado, Rodríguez, P. B. OYUBU, Ciudad de México
Tel. 55 99 99 99 99, E.M. 19218



2024
Felipe Carrillo
PUERTO



GOBIERNO DE
MEXICO



DIRECCIÓN DE ADMINISTRACIÓN
Unidad de Adquisiciones
Coordinación de Adquisición de Bienes y Contratación de Servicios
Coordinación Técnica de Adquisición de Bienes y Contratación de Servicios
Departamento de Equipos y Mobiliario Médico

ACTA DE FALLO

LICITACIÓN PÚBLICA INTERNACIONAL ELECTRÓNICA BAJO COBERTURA DE TRATADOS DE LIBRE COMERCIO QUE CONTIENGA CAPÍTULO DE COMPRAS GUBERNAMENTALES
NÚMERO DE IDENTIFICACIÓN EN COMPRANET: LA-50-GYR-050GYR040-7-2-2024
PROGRAMA "MOBILIARIO MÉDICO Y DE LABORATORIO PARA HOSPITALES PRIORITARIOS"

Nombre: INFRAESTRUCTURA HOSPITALARIA PROEMSA SA DE CV
No. de Contrato: 050GYR040T00224-445-00

PARTIDA	DESTINO	CUCOP	PREI	SAI	DESCRIPCIÓN	CANT.	PRECIO UNITARIO	IMPORTE TOTAL SIN IVA
617	YUCATAN	51200153	20306	513.035.073.00.01	PORTAVENOCULOS MODABLE	43	\$646.42	\$27,816.06
Subtotal								\$27,816.06
I.V.A.								\$5923.37
Total								\$33,739.43

Nombre: SERPROF BIOMED SA DE CV
No. de Contrato: 050GYR040T00224-446-00

PARTIDA	DESTINO	CUCOP	PREI	SAI	DESCRIPCIÓN	CANT.	PRECIO UNITARIO	IMPORTE TOTAL SIN IVA
618	YUCATAN	5100570	20212	513.253.0096.00.01	CARRO CUONA CON BASINET DE ACRILICO.	9	\$4,333.33	\$38,999.97
Subtotal								\$38,999.97
I.V.A.								\$6,210.00
Total								\$45,209.97

Nombre: EDVAG CONCEPTOS COMERCIALES SA DE CV
No. de Contrato: 050GYR040T00224-447-00

PARTIDA	DESTINO	CUCOP	PREI	SAI	DESCRIPCIÓN	CANT.	PRECIO UNITARIO	IMPORTE TOTAL SIN IVA
619	YUCATAN	5100562	20374	513.130.0459.00.01	BASCULA PESA BEBEBE TUBULAR TIPO DINAMOMETRO.	4	\$5,250.00	\$21,000.00
Subtotal								\$21,000.00
I.V.A.								\$,780.00
Total								\$21,780.00

405

Edvag Conceptos Comerciales SA de CV, Calle Progreso 1456, Col. Progreso, Ciudad de Mérida, Yucatán, México. C.P. 97000. Ciudad de Mérida, Yucatán, México. Tel. 999 999 9999. www.edvagconceptos.com

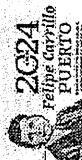

2024
Felipe Carrillo
PUERTO



GOBIERNO DE
MEXICO



DIRECCIÓN DE ADMINISTRACIÓN
Unidad de Adquisiciones
Coordinación de Adquisición de Bienes y Contratación de Servicios
Coordinación Técnica de Adquisición de Bienes y Contratación de Servicios
Departamento de Equipos y Mobiliario Médico

ACTA DE FALLO

LICITACIÓN PÚBLICA INTERNACIONAL ELECTRÓNICA BAJO COBERTURA DE TRATADOS DE LIBRE COMERCIO QUE CONTIENGA CAPÍTULO DE COMPRAS GUBERNAMENTALES
NÚMERO DE IDENTIFICACIÓN EN COMPRANET: LA-50-GYR-050GYR040-1-2-2024
PROGRAMA "MOBILIARIO MÉDICO Y DE LABORATORIO PARA HOSPITALES PRIORITARIOS"

Nombre: EDVAG CONCEPTOS COMERCIALES SA DE CV
No. de Contrato: 050GYR040T00224-448-00

PARTIDA	DESTINO	CUCOP	PREI	SAI	DESCRIPCIÓN	CANT.	PRECIO UNITARIO	IMPORTE TOTAL SIN IVA
620	YUCATAN	51200119	20302	513.0213.076.00.01	MESA DE 150 CM PARA ATENCIÓN AL PACIENTE NACIDO.	2	\$12,290.00	\$24,580.00
Subtotal								\$24,580.00
I.V.A.								\$,964.80
Total								\$25,544.80

Nombre: EDVAG CONCEPTOS COMERCIALES SA DE CV
No. de Contrato: 050GYR040T00224-449-00

PARTIDA	DESTINO	CUCOP	PREI	SAI	DESCRIPCIÓN	CANT.	PRECIO UNITARIO	IMPORTE TOTAL SIN IVA
624	YUCATAN	51106572	20547	513.011.035.4.00.01	CARRO PARA CURACIONES EN ABS.	12	\$23,400.00	\$280,800.00
Subtotal								\$280,800.00
I.V.A.								\$,564.48
Total								\$286,364.48

Nombre: SERPROF BIOMED SA DE CV
No. de Contrato: 050GYR040T00224-450-00

PARTIDA	DESTINO	CUCOP	PREI	SAI	DESCRIPCIÓN	CANT.	PRECIO UNITARIO	IMPORTE TOTAL SIN IVA
625	YUCATAN	51200054	20549	513.011.091.6.00.01	CARRO PARA ROPA SUCIA CON TAPAY APERTURA DE PEDAL.	67	\$6,533.33	\$437,733.11
Subtotal								\$437,733.11
I.V.A.								\$,742,325.30
Total								\$880,058.41

406

Edvag Conceptos Comerciales SA de CV, Calle Progreso 1456, Col. Progreso, Ciudad de Mérida, Yucatán, México. C.P. 97000. Ciudad de Mérida, Yucatán, México. Tel. 999 999 9999. www.edvagconceptos.com



2024
Felipe Carrillo
PUERTO

ANEXOS
DIVISIÓN DE CONTRATOS



GOBIERNO DE
MÉXICO



DIRECCIÓN DE ADMINISTRACIÓN
Coordinación de Adquisición de Bienes y Contratación de Servicios
Coordinación Técnica de Adquisición de Bienes de Inversión y Activos
Dirección de Equipos y Herramientas Médicas

ACTA DE FALLO

LICITACIÓN PÚBLICA INTERNACIONAL ELECTRÓNICA BAJO COBERTURA DE TRATADOS DE LIBRE
COMERCIO QUE CONTIENGA CAPÍTULO DE COMPRA GUBERNAMENTALES
NÚMERO DE IDENTIFICACIÓN EN COMPANET LA-50-GYR050GYR04017-2024
PROGRAMA "MOBILIARIO MÉDICO Y DE LABORATORIO PARA HOSPITALES PRIORITARIOS"

Nombre: EDVAG CONCEPTOS COMERCIALES SA DE CV
No. de Contrato: 050GYR040100224-451-00

PARTIDA	DESTINO	CUCOP	PREI	SAI	DESCRIPCIÓN	CANT.	PRECIO UNITARIO	IMPORTE TOTAL SIN IVA
628	YUCATÁN	5020075	20589	515-619-0017-00-01	SILLÓN DE EXTRACCIONES.	7	\$27,050.00	\$189,350.00
							Subtotal	\$189,350.00
							I.V.A.	\$24,698.00
							Total	\$214,048.00

Nombre: EDVAG CONCEPTOS COMERCIALES SA DE CV
No. de Contrato: 050GYR040100224-452-00

PARTIDA	DESTINO	CUCOP	PREI	SAI	DESCRIPCIÓN	CANT.	PRECIO UNITARIO	IMPORTE TOTAL SIN IVA
629	YUCATÁN	5120017	20597	515-619-0017-00-01	VESTIDOR CON ARMARIO PARA CONSULTORIO.	1	\$21,850.00	\$21,850.00
							Subtotal	\$21,850.00
							I.V.A.	\$43,695.00
							Total	\$65,545.00

Nombre: META SUMINISTROS MEDICOS SA DE CV
No. de Contrato: 050GYR040100224-453-00

PARTIDA	DESTINO	CUCOP	PREI	SAI	DESCRIPCIÓN	CANT.	PRECIO UNITARIO	IMPORTE TOTAL SIN IVA
630	YUCATÁN	5120073	20603	515-619-1697-00-01	MESA ALTA DE 90 CM CON RESPALDO, CAJÓN Y PUERTAS ABATIBLES.	25	\$3,720.00	\$93,000.00
							Subtotal	\$93,000.00
							I.V.A.	\$15,475.20
							Total	\$108,475.20

407

Proyecto: SA-0183-A-Cel. Respaldo Med. Alt. Med. Encaballador. C. Cátedra. Cl. Méd. C. 407
R. 13. 25. 27. 28. 29. 30. 31. 32. 33. 34. 35. 36. 37. 38. 39. 40. 41. 42. 43. 44. 45. 46. 47. 48. 49. 50. 51. 52. 53. 54. 55. 56. 57. 58. 59. 60. 61. 62. 63. 64. 65. 66. 67. 68. 69. 70. 71. 72. 73. 74. 75. 76. 77. 78. 79. 80. 81. 82. 83. 84. 85. 86. 87. 88. 89. 90. 91. 92. 93. 94. 95. 96. 97. 98. 99. 100.

2024
Felipe Carrillo
PUERTO



GOBIERNO DE
MÉXICO



DIRECCIÓN DE ADMINISTRACIÓN
Coordinación de Adquisición de Bienes y Contratación de Servicios
Coordinación Técnica de Adquisición de Bienes de Inversión y Activos
Dirección de Equipos y Herramientas Médicas

ACTA DE FALLO

LICITACIÓN PÚBLICA INTERNACIONAL ELECTRÓNICA BAJO COBERTURA DE TRATADOS DE LIBRE
COMERCIO QUE CONTIENGA CAPÍTULO DE COMPRA GUBERNAMENTALES
NÚMERO DE IDENTIFICACIÓN EN COMPANET LA-50-GYR050GYR04017-2024
PROGRAMA "MOBILIARIO MÉDICO Y DE LABORATORIO PARA HOSPITALES PRIORITARIOS"

Nombre: EDVAG CONCEPTOS COMERCIALES SA DE CV
No. de Contrato: 050GYR040100224-454-00

PARTIDA	DESTINO	CUCOP	PREI	SAI	DESCRIPCIÓN	CANT.	PRECIO UNITARIO	IMPORTE TOTAL SIN IVA
633	YUCATÁN	5120028	20613	515-619-1792-00-01	MESA ALTA DE 180 CM, CON RESPALDO, CAJONES CENTRALES Y PUERTAS ABATIBLES LATERALES.	2	\$34,850.00	\$69,700.00
							Subtotal	\$69,700.00
							I.V.A.	\$11,098.00
							Total	\$80,798.00

Nombre: SERPROF BIOMED SA DE CV
No. de Contrato: 050GYR040100224-455-00

PARTIDA	DESTINO	CUCOP	PREI	SAI	DESCRIPCIÓN	CANT.	PRECIO UNITARIO	IMPORTE TOTAL SIN IVA
634	YUCATÁN	5120024	20615	515-619-1813-00-01	MESA ALTA DE 180 CM DE TRABAJO PARA 2 USUARIOS CON RESPALDO.	7	\$4,356.67	\$30,506.69
							Subtotal	\$30,506.69
							I.V.A.	\$4,890.67
							Total	\$35,397.36

Nombre: SERPROF BIOMED SA DE CV
No. de Contrato: 050GYR040100224-456-00

PARTIDA	DESTINO	CUCOP	PREI	SAI	DESCRIPCIÓN	CANT.	PRECIO UNITARIO	IMPORTE TOTAL SIN IVA
635	YUCATÁN	5120016	20620	515-619-1965-00-01	MESA ALTA DE 120 CM SIN RESPALDO Y B. CAJONES.	10	\$7,732.00	\$77,320.00
							Subtotal	\$77,320.00
							I.V.A.	\$12,371.20
							Total	\$89,691.20

408

Proyecto: SA-0183-A-Cel. Respaldo Med. Alt. Med. Encaballador. C. Cátedra. Cl. Méd. C. 408
R. 13. 25. 27. 28. 29. 30. 31. 32. 33. 34. 35. 36. 37. 38. 39. 40. 41. 42. 43. 44. 45. 46. 47. 48. 49. 50. 51. 52. 53. 54. 55. 56. 57. 58. 59. 60. 61. 62. 63. 64. 65. 66. 67. 68. 69. 70. 71. 72. 73. 74. 75. 76. 77. 78. 79. 80. 81. 82. 83. 84. 85. 86. 87. 88. 89. 90. 91. 92. 93. 94. 95. 96. 97. 98. 99. 100.

2024
Felipe Carrillo
PUERTO

ACTA DE FALLO

LICITACIÓN PÚBLICA INTERNACIONAL ELECTRÓNICA PARA COBERTURA DE TRATADOS DE LIBRE COMERCIO QUE CONTENGA CAPITULO DE COMPRAS GUBERNAMENTALES
 NÚMERO DE IDENTIFICACION EN COMPRANET: LA-50-CVR-0500VRO4017-2024
 PROGRAMA: MOBILIARIO MEDICO Y DE LABORATORIO PARA HOSPITALES PRIORITARIOS

Nombre: EDVAG CONCEPTOS COMERCIALES SA DE CV
 No. de Contrato: 0500VRO40100224-459-00

PARTIDA	DESTINO	CUCOP	PREI	SAI	DESCRIPCION	CANT.	PRECIO UNITARIO	IMPORTE TOTAL SIN IVA
646	YUCATAN	51200169	20621	513.618.1876.00101	MESA ALTA DE 100 CM SIN RESPALDO Y PUERTAS ABATIBLES.	A	\$50,426.67	\$40,341.36
							Subtotal	\$40,341.36
							I.V.A.	\$5,454.62
							Total	\$45,795.98

Nombre: EDVAG CONCEPTOS COMERCIALES SA DE CV
 No. de Contrato: 0500VRO40100224-459-00

PARTIDA	DESTINO	CUCOP	PREI	SAI	DESCRIPCION	CANT.	PRECIO UNITARIO	IMPORTE TOTAL SIN IVA
648	YUCATAN	51200244	20627	513.618.1937.0001	MESA ALTA DE 100 CM SIN RESPALDO, CAJONES CENTRALES Y PUERTAS ABATIBLES LATERALES.	10	\$26,835.00	\$268,350.00
							Subtotal	\$268,350.00
							I.V.A.	\$41,796.00
							Total	\$310,146.00

Nombre: SERPROF BIOMED SA DE CV
 No. de Contrato: 0500VRO40100224-459-00

PARTIDA	DESTINO	CUCOP	PREI	SAI	DESCRIPCION	CANT.	PRECIO UNITARIO	IMPORTE TOTAL SIN IVA
641	ZAPACOZA	51205669	16692	513.191.0905.0101	CARRO CAMILLA TIPO TRANSFER (LATERAL)	2	\$29,000.00	\$58,000.00
							Subtotal	\$58,000.00
							I.V.A.	\$8,910.00
							Total	\$66,910.00

Nombre: EDVAG CONCEPTOS COMERCIALES SA DE CV
 No. de Contrato: 0500VRO40100224-462-00

PARTIDA	DESTINO	CUCOP	PREI	SAI	DESCRIPCION	CANT.	PRECIO UNITARIO	IMPORTE TOTAL SIN IVA
643	ZAPACOZA	51200164	16771	513.618.0287.0101	MODULO PARA CONSULTORIO MEDICO DEBECHD.	25	\$32,400.00	\$810,000.00
							Subtotal	\$810,000.00
							I.V.A.	\$129,600.00
							Total	\$939,600.00

Nombre: EDVAG CONCEPTOS COMERCIALES SA DE CV
 No. de Contrato: 0500VRO40100224-462-00

PARTIDA	DESTINO	CUCOP	PREI	SAI	DESCRIPCION	CANT.	PRECIO UNITARIO	IMPORTE TOTAL SIN IVA
644	ZAPACOZA	51200165	16772	513.626.0235.0101	MODULO PARA CONSULTORIO MEDICO IZQUIERDO.	13	\$32,400.00	\$421,200.00
							Subtotal	\$421,200.00
							I.V.A.	\$67,793.00
							Total	\$488,993.00

Nombre: EDVAG CONCEPTOS COMERCIALES SA DE CV
 No. de Contrato: 0500VRO40100224-460-00

PARTIDA	DESTINO	CUCOP	PREI	SAI	DESCRIPCION	CANT.	PRECIO UNITARIO	IMPORTE TOTAL SIN IVA
642	ZAPACOZA	51200063	16696	513.546.0029.0101	3 ABONERA ELECTRICA	1	\$1224.00	\$1224.00
							Subtotal	\$1,224.00
							I.V.A.	\$195.84
							Total	\$1,419.84

ACTA DE FALLO

LICITACIÓN PÚBLICA INTERNACIONAL ELECTRÓNICA PARA COBERTURA DE TRATADOS DE LIBRE COMERCIO QUE CONTENGA CAPITULO DE COMPRAS GUBERNAMENTALES
 NÚMERO DE IDENTIFICACION EN COMPRANET: LA-50-CVR-0500VRO4017-2024
 PROGRAMA: MOBILIARIO MEDICO Y DE LABORATORIO PARA HOSPITALES PRIORITARIOS

Nombre: SERPROF BIOMED SA DE CV
 No. de Contrato: 0500VRO40100224-457-00

PARTIDA	DESTINO	CUCOP	PREI	SAI	DESCRIPCION	CANT.	PRECIO UNITARIO	IMPORTE TOTAL SIN IVA
646	YUCATAN	51200169	20621	513.618.1876.00101	MESA ALTA DE 100 CM SIN RESPALDO Y PUERTAS ABATIBLES.	A	\$50,426.67	\$40,341.36
							Subtotal	\$40,341.36
							I.V.A.	\$5,454.62
							Total	\$45,795.98

Nombre: EDVAG CONCEPTOS COMERCIALES SA DE CV
 No. de Contrato: 0500VRO40100224-459-00

PARTIDA	DESTINO	CUCOP	PREI	SAI	DESCRIPCION	CANT.	PRECIO UNITARIO	IMPORTE TOTAL SIN IVA
648	YUCATAN	51200244	20627	513.618.1937.0001	MESA ALTA DE 100 CM SIN RESPALDO, CAJONES CENTRALES Y PUERTAS ABATIBLES LATERALES.	10	\$26,835.00	\$268,350.00
							Subtotal	\$268,350.00
							I.V.A.	\$41,796.00
							Total	\$310,146.00

Nombre: SERPROF BIOMED SA DE CV
 No. de Contrato: 0500VRO40100224-459-00

PARTIDA	DESTINO	CUCOP	PREI	SAI	DESCRIPCION	CANT.	PRECIO UNITARIO	IMPORTE TOTAL SIN IVA
641	ZAPACOZA	51205669	16692	513.191.0905.0101	CARRO CAMILLA TIPO TRANSFER (LATERAL)	2	\$29,000.00	\$58,000.00
							Subtotal	\$58,000.00
							I.V.A.	\$8,910.00
							Total	\$66,910.00

Nombre: EDVAG CONCEPTOS COMERCIALES SA DE CV
 No. de Contrato: 0500VRO40100224-462-00

PARTIDA	DESTINO	CUCOP	PREI	SAI	DESCRIPCION	CANT.	PRECIO UNITARIO	IMPORTE TOTAL SIN IVA
643	ZAPACOZA	51200164	16771	513.618.0287.0101	MODULO PARA CONSULTORIO MEDICO DEBECHD.	25	\$32,400.00	\$810,000.00
							Subtotal	\$810,000.00
							I.V.A.	\$129,600.00
							Total	\$939,600.00

ANEXOS
 DIVISIÓN DE CONTRATOS



2024
 Felipe Carrillo
 PUERTO

409



GOBIERNO DE MEXICO



DIRECCIÓN DE ADMINISTRACIÓN
Unidad de Adquisición de Bienes y Contratación de Servicios
Coordinación de Operación de Bienes y Contratación de Servicios
Coordinación de Equipos Médicos

ACTA DE FALLO

LICITACIÓN PÚBLICA INTERNACIONAL ELECTRÓNICA BAJO COBERTURA DE TRATADOS DE LIBRE COMERCIO QUE CONTENGA CAPITULO DE COMPRAS GUBERNAMENTALES
NUMERO DE IDENTIFICACION EN COMPRAS: LAS-50-CYR-050CYR0407-2-2022
PROGRAMA: MOBILIARIO MEDICO Y DE LABORATORIO PARA HOSPITALES PRIORITARIOS

Nombre: EDVAG CONCEPTOS COMERCIALES SA DE CV
No. de Contrato: 050CYR040700224-463-00

Table with columns: PARTIDA, DESTINO, CUCOP, PREI, SAI, DESCRIPCION, CANT., PRECIO UNITARIO, IMPORTE TOTAL SIN IVA. Row 645: MESA ALIA DE 180 CM CON CAJONERA CENTRAL.

Nombre: META SUMINISTROS MEDICOS SA DE CV
No. de Contrato: 050CYR040700224-464-00

Table with columns: PARTIDA, DESTINO, CUCOP, PREI, SAI, DESCRIPCION, CANT., PRECIO UNITARIO, IMPORTE TOTAL SIN IVA. Row 646: MESA ALIA DE 180 CM CON CAJONERA CENTRAL.

Nombre: EDVAG CONCEPTOS COMERCIALES SA DE CV
No. de Contrato: 050CYR040700224-465-00

Table with columns: PARTIDA, DESTINO, CUCOP, PREI, SAI, DESCRIPCION, CANT., PRECIO UNITARIO, IMPORTE TOTAL SIN IVA. Row 647: CARRO PAZA SUPERMERCADO.

Encompra 004, No. 18, Sub-compra 001, Alzadas de Ventanillos, C.P. 02200, Ciudad de México, México, D.F.
No. de Contrato: 050CYR040700224-466-00

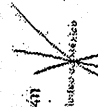

2024 Felipe Carrillo PUERTO



GOBIERNO DE MEXICO



DIRECCIÓN DE ADMINISTRACIÓN
Unidad de Adquisición de Bienes y Contratación de Servicios
Coordinación de Operación de Bienes y Contratación de Servicios
Coordinación de Equipos Médicos

ACTA DE FALLO

LICITACIÓN PÚBLICA INTERNACIONAL ELECTRÓNICA BAJO COBERTURA DE TRATADOS DE LIBRE COMERCIO QUE CONTENGA CAPITULO DE COMPRAS GUBERNAMENTALES
NUMERO DE IDENTIFICACION EN COMPRAS: LAS-50-CYR-050CYR040-1-2024
PROGRAMA: MOBILIARIO MEDICO Y DE LABORATORIO PARA HOSPITALES PRIORITARIOS

Nombre: EDVAG CONCEPTOS COMERCIALES SA DE CV
No. de Contrato: 050CYR040700224-466-00

Table with columns: PARTIDA, DESTINO, CUCOP, PREI, SAI, DESCRIPCION, CANT., PRECIO UNITARIO, IMPORTE TOTAL SIN IVA. Row 648: GABINETE BASE PARA CAMPANA DE EXTRACCION.

Nombre: EDVAG CONCEPTOS COMERCIALES SA DE CV
No. de Contrato: 050CYR040700224-467-00

Table with columns: PARTIDA, DESTINO, CUCOP, PREI, SAI, DESCRIPCION, CANT., PRECIO UNITARIO, IMPORTE TOTAL SIN IVA. Row 655: CARRO CAJONERO.

Nombre: DISTRIBUIDORA AYKAN KUALI SAS DE CV
No. de Contrato: 050CYR040700224-468-00

Table with columns: PARTIDA, DESTINO, CUCOP, PREI, SAI, DESCRIPCION, CANT., PRECIO UNITARIO, IMPORTE TOTAL SIN IVA. Row 656: CARRO DISTRIBUIDOR DE MUESTRAS.

412

Encompra 004, No. 18, Sub-compra 001, Alzadas de Ventanillos, C.P. 02200, Ciudad de México, México, D.F.
No. de Contrato: 050CYR040700224-469-00

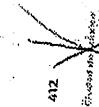

2024 Felipe Carrillo PUERTO

ACTA DE FALLO

LICITACIÓN PÚBLICA INTERNACIONAL ELECTRÓNICA BAJO COBERTURA DE TRATADOS DE LIBRE COMERCIO QUE CONTIENGA CAPÍTULO DE COMPRAS GUBERNAMENTALES
NÚMERO DE IDENTIFICACIÓN EN COMPRANET: LA-30-CYR-0503/00-0-12-2024
PROGRAMA: MOBILIARIO MÉDICO Y DE LABORATORIO PARA HOSPITALES PRIORITARIOS*

Nombre: **DISTRIBUIDORA AXKAN KUALI SAS DE CV**
 No. de Contrato: **050CYR040T00224-469-00**

PARTIDA	DESTINO	CUCOP	PREI	SAI	DESCRIPCIÓN	CANT.	PRECIO UNITARIO	IMPORTE TOTAL SIN IVA
657	ZARAGOZA	5100199	20025	515.451.0259.0001	CABINETE PARA TOMA DE MUESTRAS	8	\$52,668.00	\$421,440.00
							Subtotal	\$421,440.00
							I.V.A.	\$67,430.04
							Total	\$488,870.04

Nombre: **MUEBLES LA FUERZA DE JUAN ESCOBAR SA DE CV**
 No. de Contrato: **050CYR040T00224-470-00**

PARTIDA	DESTINO	CUCOP	PREI	SAI	DESCRIPCIÓN	CANT.	PRECIO UNITARIO	IMPORTE TOTAL SIN IVA
658	ZARAGOZA	51200199	20025	515.619.1232.0001	MESA ALTA DE 80 CM CON CUBIERTA DE ACERO INOXIDABLE	3	\$5,866.00	\$17,400.00
							Subtotal	\$17,400.00
							I.V.A.	\$2,784.00
							Total	\$20,184.00

Nombre: **MUEBLES LA FUERZA DE JUAN ESCOBAR SA DE CV**
 No. de Contrato: **050CYR040T00224-471-00**

PARTIDA	DESTINO	CUCOP	PREI	SAI	DESCRIPCIÓN	CANT.	PRECIO UNITARIO	IMPORTE TOTAL SIN IVA
659	ZARAGOZA	51200199	20030	515.619.1232.0001	MESA ALTA DE 120 CM CON CUBIERTA DE ACERO INOXIDABLE	4	\$4,500.00	\$18,000.00
							Subtotal	\$18,000.00
							I.V.A.	\$4,600.00
							Total	\$22,600.00

ACTA DE FALLO

LICITACIÓN PÚBLICA INTERNACIONAL ELECTRÓNICA BAJO COBERTURA DE TRATADOS DE LIBRE COMERCIO QUE CONTIENGA CAPÍTULO DE COMPRAS GUBERNAMENTALES
NÚMERO DE IDENTIFICACIÓN EN COMPRANET: LA-30-CYR-0503/00-0-12-2024
PROGRAMA: MOBILIARIO MÉDICO Y DE LABORATORIO PARA HOSPITALES PRIORITARIOS*

Nombre: **EDVAG CONCEPTOS COMERCIALES SA DE CV**
 No. de Contrato: **050CYR040T00224-472-00**

PARTIDA	DESTINO	CUCOP	PREI	SAI	DESCRIPCIÓN	CANT.	PRECIO UNITARIO	IMPORTE TOTAL SIN IVA
660	ZARAGOZA	51200176	20031	515.619.1232.0001	MESA ALTA DE 150 CM CON CUBIERTA DE ACERO INOXIDABLE	2	\$10,800.00	\$21,600.00
							Subtotal	\$21,600.00
							I.V.A.	\$3,456.00
							Total	\$25,056.00

Nombre: **EDVAG CONCEPTOS COMERCIALES SA DE CV**
 No. de Contrato: **050CYR040T00224-473-00**

PARTIDA	DESTINO	CUCOP	PREI	SAI	DESCRIPCIÓN	CANT.	PRECIO UNITARIO	IMPORTE TOTAL SIN IVA
662	ZARAGOZA	51200202	20036	515.619.1232.0001	MESA BAJA DE 180 CM CON CUBIERTA DE MADERA	2	\$5,320.00	\$10,440.00
							Subtotal	\$10,440.00
							I.V.A.	\$1,670.40
							Total	\$12,110.40

Nombre: **EDVAG CONCEPTOS COMERCIALES SA DE CV**
 No. de Contrato: **050CYR040T00224-474-00**

PARTIDA	DESTINO	CUCOP	PREI	SAI	DESCRIPCIÓN	CANT.	PRECIO UNITARIO	IMPORTE TOTAL SIN IVA
664	ZARAGOZA	51200205	20040	515.619.1337.0001	MESA BAJA DE 180 CM CON CUBIERTA DE ACERO INOXIDABLE	1	\$9,000.00	\$9,000.00
							Subtotal	\$9,000.00
							I.V.A.	\$1,440.00
							Total	\$10,440.00

ANEXOS
DIVISIÓN DE CONTRATOS

ACTA DE FALLO

LICITACIÓN PÚBLICA INTERNACIONAL ELECTRÓNICA PARA COBERTURA DE TRATADOS DE LIBRE COMERCIO QUE CONTIENGA CAPÍTULO DE COMPRAS GOBIERNAMENTALES
NÚMERO DE IDENTIFICACIÓN EN COMPRANET LA-50-GYR-050GYR04057-21024
PROGRAMA "MOBILIARIO MÉDICO Y DE LABORATORIO PARA HOSPITALES PRIORITARIOS"

Nombre: EDVAG CONCEPTOS COMERCIALES SA DE CV
 No. de Contrato: 050GYR040100224-475-00

PARTIDA	DESTINO	CUCOP	PREI	SAI	DESCRIPCIÓN	CANT.	PRECIO UNITARIO	IMPORTE TOTAL SIN IVA
668	ZARAGOZA	51200274	20042	51578401100101	REPISA ABATIBLE PARA TOMA DE MUESTRAS	1	\$14,120.00	\$14,120.00
Subtotal								\$14,120.00
I.V.A.								\$2,257.92
Total								\$16,369.92

Nombre: DISTRIBUIDORA AXKAN KUALI SAS DE CV
 No. de Contrato: 050GYR040100224-476-00

PARTIDA	DESTINO	CUCOP	PREI	SAI	DESCRIPCIÓN	CANT.	PRECIO UNITARIO	IMPORTE TOTAL SIN IVA
667	ZARAGOZA	51200274	20044	51542501280001	SILLA CAMA PARA DONADORES	4	\$8,498.00	\$33,992.00
Subtotal								\$33,992.00
I.V.A.								\$5,458.72
Total								\$39,450.72

Nombre: DISTRIBUIDORA AXKAN KUALI SAS DE CV
 No. de Contrato: 050GYR040100224-477-00

PARTIDA	DESTINO	CUCOP	PREI	SAI	DESCRIPCIÓN	CANT.	PRECIO UNITARIO	IMPORTE TOTAL SIN IVA
668	ZARAGOZA	51200273	20045	51595703220001	VITRINA DE 75 CM CONTRA MURO	1	\$2,669.00	\$2,669.00
Subtotal								\$2,669.00
I.V.A.								\$426.88
Total								\$3,095.88

415

2024
 Felipe Carrillo
 PUERTO

ACTA DE FALLO

LICITACIÓN PÚBLICA INTERNACIONAL ELECTRÓNICA PARA COBERTURA DE TRATADOS DE LIBRE COMERCIO QUE CONTIENGA CAPÍTULO DE COMPRAS GOBIERNAMENTALES
NÚMERO DE IDENTIFICACIÓN EN COMPRANET LA-50-GYR-050GYR04017-21024
PROGRAMA "MOBILIARIO MÉDICO Y DE LABORATORIO PARA HOSPITALES PRIORITARIOS"

Nombre: META SUMINISTROS MEDICOS SA DE CV
 No. de Contrato: 050GYR040100224-478-00

PARTIDA	DESTINO	CUCOP	PREI	SAI	DESCRIPCIÓN	CANT.	PRECIO UNITARIO	IMPORTE TOTAL SIN IVA
668	ZARAGOZA	51100274	20046	51595703878001	VITRINA DE 90 CM CONTRA MURO CON LLAVES	72	\$1,670.00	\$120,240.00
Subtotal								\$120,240.00
I.V.A.								\$19,238.40
Total								\$139,478.40

Nombre: META SUMINISTROS MEDICOS SA DE CV
 No. de Contrato: 050GYR040100224-479-00

PARTIDA	DESTINO	CUCOP	PREI	SAI	DESCRIPCIÓN	CANT.	PRECIO UNITARIO	IMPORTE TOTAL SIN IVA
670	ZARAGOZA	51100257	20128	51505000650001	ANAQUEL GUARDA COMODOS	16	\$4,460.00	\$71,360.00
Subtotal								\$71,360.00
I.V.A.								\$11,071.60
Total								\$82,431.60

Nombre: DISTRIBUIDORA AXKAN KUALI SAS DE CV
 No. de Contrato: 050GYR040100224-480-00

PARTIDA	DESTINO	CUCOP	PREI	SAI	DESCRIPCIÓN	CANT.	PRECIO UNITARIO	IMPORTE TOTAL SIN IVA
671	ZARAGOZA	51200036	20127	51510601450001	BIANCO GIRATORIO ACCIONADO CON RESPALDO CINCO APOYOS	4	\$3,668.00	\$14,672.00
Subtotal								\$14,672.00
I.V.A.								\$2,475.52
Total								\$17,147.52

416

2024
 Felipe Carrillo
 PUERTO

ACTA DE FALLO

LICITACIÓN PÚBLICA INTERNACIONAL ELECTRÓNICA BAJO COBERTURA DE TRATADOS DE LIBRE COMERCIO QUE CONTENGA CAPÍTULO DE COMPRAS GUBERNAMENTALES
NÚMERO DE IDENTIFICACIÓN EN COMPRA: LA-50-GYR-050GYR040-T2-2024
PROGRAMA: "MOBILIARIO MÉDICO Y DE LABORATORIO PARA HOSPITALES PRIORITARIOS"

Nombre: INFRAESTRUCTURA HOSPITALARIA PROEMSA SA DE CV
No. de Contrato: 050GYR040T00224-486-00

PARTIDA	DESTINO	CUCOP	PREI	SAI	DESCRIPCIÓN	CANT.	PRECIO UNITARIO	PRECIO TOTAL SIN IVA	IMPORTE TOTAL SIN IVA
675	ZARAGOZA	52000451	20126	5131130295-00-01	BANDEJA	1	\$630.00	\$630.00	\$630.00
								Subtotal	\$630.00
								I.V.A.	\$100.80
								Total	\$730.80

Nombre: EDYAC CONCEPTOS COMERCIALES SA DE CV
No. de Contrato: 050GYR040T00224-485-00

PARTIDA	DESTINO	CUCOP	PREI	SAI	DESCRIPCIÓN	CANT.	PRECIO UNITARIO	PRECIO TOTAL SIN IVA	IMPORTE TOTAL SIN IVA
677	ZARAGOZA	53106538	20129	51313300422-00-01	BASCULA CON ESTADIMETRO	55	\$3,378.20	\$185,801.00	\$185,801.00
								Subtotal	\$185,801.00
								I.V.A.	\$49,088.16
								Total	\$234,889.16

Nombre: TECNOLOGIA INTEGRAL PERSONALIZABLE SA DE CV
No. de Contrato: 050GYR040T00224-486-01

PARTIDA	DESTINO	CUCOP	PREI	SAI	DESCRIPCIÓN	CANT.	PRECIO UNITARIO	PRECIO TOTAL SIN IVA	IMPORTE TOTAL SIN IVA
678	ZARAGOZA	51200047	20133	5131420146-00-01	BURO	226	\$800.00	\$180,800.00	\$180,800.00
								Subtotal	\$180,800.00
								I.V.A.	\$28,928.00
								Total	\$209,728.00

418

2024
Felipe Carrillo
PUERTO RICO

ANEXOS
DIVISIÓN DE CONTRATOS

ACTA DE FALLO

LICITACIÓN PÚBLICA INTERNACIONAL ELECTRÓNICA BAJO COBERTURA DE TRATADOS DE LIBRE COMERCIO QUE CONTENGA CAPÍTULO DE COMPRAS GUBERNAMENTALES
NÚMERO DE IDENTIFICACIÓN EN COMPRA: LA-50-GYR-050GYR040-T2-2024
PROGRAMA: "MOBILIARIO MÉDICO Y DE LABORATORIO PARA HOSPITALES PRIORITARIOS"

Nombre: DISTRIBUIDORA AKKÁN KUALI SÁS DE CV
No. de Contrato: 050GYR040T00224-481-00

PARTIDA	DESTINO	CUCOP	PREI	SAI	DESCRIPCIÓN	CANT.	PRECIO UNITARIO	PRECIO TOTAL SIN IVA	IMPORTE TOTAL SIN IVA
672	ZARAGOZA	51200037	20123	5131030355-00-01	BANCO GIRATORIO ACOMODADO SIN RESPALDO	2	\$1,278.00	\$2,556.00	\$2,556.00
								Subtotal	\$2,556.00
								I.V.A.	\$408.96
								Total	\$3,064.96

Nombre: AH CORPORATIVO MEDICO DE MEXICO, S.A. DE CV.
No. de Contrato: 050GYR040T00224-482-00

PARTIDA	DESTINO	CUCOP	PREI	SAI	DESCRIPCIÓN	CANT.	PRECIO UNITARIO	PRECIO TOTAL SIN IVA	IMPORTE TOTAL SIN IVA
673	ZARAGOZA	51200038	20124	5131030365-00-01	BANCO GIRATORIO CON RESPALDO DE ACERO INOXIDABLE	34	\$1,184.21	\$40,263.14	\$40,263.14
								Subtotal	\$40,263.14
								I.V.A.	\$6,442.21
								Total	\$46,705.35

Nombre: SERPROF BIOMED SA DE CV
No. de Contrato: 050GYR040T00224-483-00

PARTIDA	DESTINO	CUCOP	PREI	SAI	DESCRIPCIÓN	CANT.	PRECIO UNITARIO	PRECIO TOTAL SIN IVA	IMPORTE TOTAL SIN IVA
674	ZARAGOZA	51200039	20125	5131030378-00-01	BANCO GIRATORIO DE ACERO INOXIDABLE	184	\$1,168.57	\$213,997.28	\$213,997.28
								Subtotal	\$213,997.28
								I.V.A.	\$33,757.56
								Total	\$247,754.84

437

2024
Felipe Carrillo
PUERTO RICO



GOBIERNO DE MEXICO



DIRECCIÓN DE ADMINISTRACIÓN
Coordinación de Adquisición de Bienes y Contratación de Servicios
Coordinación Técnica de Adquisición de Bienes y Contratación de Servicios
Dirección de Equipos y Mobiliario Médico

ACTA DE FALLO

LICITACIÓN PÚBLICA INTERNACIONAL ELECTRÓNICA BAJO COBERTURA DE TRATADOS DE LIBRE COMERCIO QUE CONTENGA CAPITULO DE COMPRAS GUBERNAMENTALES
NUMERO DE IDENTIFICACION EN COMPRAS: LA-50-CV-050CVR0407-2024
PROGRAMA: "MOBILIARIO MEDICO Y DE LABORATORIO PARA HOSPITALES PRIORITARIOS"

Nombre: SERPROF BIOMED SA DE CV
No. de Contrato: 050CVR040700224-487-00

PARTIDA	DESTINO	CUCOP	PREI	SAI	DESCRIPCION	CANT.	PRECIO UNITARIO	IMPORTE TOTAL SIN IVA
679	ZARAGOZA	53106573	20136	5131910662.00.01	CARRO PARA CURACIONES	3	\$4,833.33	\$14,799.99
Subtotal								\$14,799.99
I.V.A.								\$2,168.00
Total								\$17,167.99

Nombre: SERPROF BIOMED SA DE CV
No. de Contrato: 050CVR040700224-488-00

PARTIDA	DESTINO	CUCOP	PREI	SAI	DESCRIPCION	CANT.	PRECIO UNITARIO	IMPORTE TOTAL SIN IVA
680	ZARAGOZA	53106576	20187	5131910677.00.01	CARRO PARA MEDICAMENTOS	10	\$4,933.33	\$49,333.33
Subtotal								\$49,333.33
I.V.A.								\$7,100.00
Total								\$56,433.33

Nombre: TECNOLOGIA INTEGRAL PERSONALIZABLE SA DE CV
No. de Contrato: 050CVR040700224-489-00

PARTIDA	DESTINO	CUCOP	PREI	SAI	DESCRIPCION	CANT.	PRECIO UNITARIO	IMPORTE TOTAL SIN IVA
681	ZARAGOZA	53106597	20140	5131910690.00.01	CARRO PORTAEXPRENIENTES	11	\$7,933.00	\$87,263.00
Subtotal								\$87,263.00
I.V.A.								\$13,560.33
Total								\$100,823.33

419

Dominio: SERPROF BIOMED SA DE CV
No. de Contrato: 050CVR040700224-489-00



2024
Felipe Carrillo
PUERTO



GOBIERNO DE MEXICO



DIRECCIÓN DE ADMINISTRACIÓN
Coordinación de Adquisición de Bienes y Contratación de Servicios
Coordinación Técnica de Adquisición de Bienes y Contratación de Servicios
Dirección de Equipos y Mobiliario Médico

ACTA DE FALLO

LICITACIÓN PÚBLICA INTERNACIONAL ELECTRÓNICA BAJO COBERTURA DE TRATADOS DE LIBRE COMERCIO QUE CONTENGA CAPITULO DE COMPRAS GUBERNAMENTALES
NUMERO DE IDENTIFICACION EN COMPRAS: LA-50-CV-050CVR0407-2024
PROGRAMA: "MOBILIARIO MEDICO Y DE LABORATORIO PARA HOSPITALES PRIORITARIOS"

Nombre: INFRAESTRUCTURA HOSPITALARIA PROEMESA SA DE CV
No. de Contrato: 050CVR040700224-490-00

PARTIDA	DESTINO	CUCOP	PREI	SAI	DESCRIPCION	CANT.	PRECIO UNITARIO	IMPORTE TOTAL SIN IVA
682	ZARAGOZA	53106578	20142	5132450161.00.01	CEPILLERA PARA USO QUIRURGICO	46	\$493.00	\$22,718.00
Subtotal								\$22,718.00
I.V.A.								\$3,554.88
Total								\$26,272.88

Nombre: INFRAESTRUCTURA HOSPITALARIA PROEMESA SA DE CV
No. de Contrato: 050CVR040700224-491-00

PARTIDA	DESTINO	CUCOP	PREI	SAI	DESCRIPCION	CANT.	PRECIO UNITARIO	IMPORTE TOTAL SIN IVA
683	ZARAGOZA	53106453	20143	5132450176.00.01	CHAROLA CONTAPA PARA INSTRUMENTAL	7	\$525.00	\$3,675.00
Subtotal								\$3,675.00
I.V.A.								\$54.00
Total								\$3,729.00

Nombre: INFRAESTRUCTURA HOSPITALARIA PROEMESA SA DE CV
No. de Contrato: 050CVR040700224-492-00

PARTIDA	DESTINO	CUCOP	PREI	SAI	DESCRIPCION	CANT.	PRECIO UNITARIO	IMPORTE TOTAL SIN IVA
684	ZARAGOZA	53106456	20145	5132450183.00.01	COMODO PARA ADULTOS	273	\$659.00	\$181,723.00
Subtotal								\$181,723.00
I.V.A.								\$28,435.68
Total								\$210,158.68

420

Dominio: INFRAESTRUCTURA HOSPITALARIA PROEMESA SA DE CV
No. de Contrato: 050CVR040700224-492-00



2024
Felipe Carrillo
PUERTO

ACTA DE FALLO

LICITACIÓN PÚBLICA INTERNACIONAL ELECTRÓNICA BAJO COBERTURA DE TRATADOS DE LIBRE COMERCIO QUE CONTIENE CAPITULO DE COMPRAS GUBERNAMENTALES
NÚMERO DE IDENTIFICACIÓN EN COMPRANET: LA-50-CV-0500VRO-0-T-2-2024
PROGRAMA "MOBILIARIO MEDICO Y DE LABORATORIO PARA HOSPITALES PRIORITARIOS"

Nombre: SERPROF BIOMED SA DE CV
No. de Contrato: 0500VRO-0T00224-493-00

PARTIDA	DESTINO	CUCOP	PREI	SAI	DESCRIPCIÓN	CANT.	PRECIO UNITARIO	IMPORTE TOTAL SIN IVA
665	ZARAGOZA	52009457	20146	513.245.0126.00.01	COMODO PARA MEJORES.	28	\$380.00	\$72,400.00
Subtotal								\$22,400.00
I.V.A.								\$1,594.00
Total								\$23,994.00

Nombre: INFRAESTRUCTURA HOSPITALARIA PROEMSA SA DE CV
No. de Contrato: 0500VRO-0T00224-494-00

PARTIDA	DESTINO	CUCOP	PREI	SAI	DESCRIPCIÓN	CANT.	PRECIO UNITARIO	IMPORTE TOTAL SIN IVA
666	ZARAGOZA	5200057	20147	513.254.0115.00.01	CUBETA DE ACERO INOXIDABLE CON PORTA CUBETA ROTABLE.	254	\$1,027.90	\$261,086.60
Subtotal								\$261,086.60
I.V.A.								\$38,288.89
Total								\$299,375.49

Nombre: TECNOLOGIA INTEGRAL PERSONALIZABLE SA DE CV
No. de Contrato: 0500VRO-0T00224-495-00

PARTIDA	DESTINO	CUCOP	PREI	SAI	DESCRIPCIÓN	CANT.	PRECIO UNITARIO	IMPORTE TOTAL SIN IVA
667	ZARAGOZA	5200060	20148	513.520.0100.01	ESCALERILLA DE DOS PELDAÑOS.	365	\$775.00	\$282,875.00
Subtotal								\$282,875.00
I.V.A.								\$45,260.00
Total								\$328,135.00

421

ACTA DE FALLO

LICITACIÓN PÚBLICA INTERNACIONAL ELECTRÓNICA BAJO COBERTURA DE TRATADOS DE LIBRE COMERCIO QUE CONTIENE CAPITULO DE COMPRAS GUBERNAMENTALES
NÚMERO DE IDENTIFICACIÓN EN COMPRANET: LA-50-CV-0500VRO-0-T-2-2024
PROGRAMA "MOBILIARIO MEDICO Y DE LABORATORIO PARA HOSPITALES PRIORITARIOS"

Nombre: INFRAESTRUCTURA HOSPITALARIA PROEMSA SA DE CV
No. de Contrato: 0500VRO-0T00224-496-00

PARTIDA	DESTINO	CUCOP	PREI	SAI	DESCRIPCIÓN	CANT.	PRECIO UNITARIO	IMPORTE TOTAL SIN IVA
668	ZARAGOZA	51000261	20149	513.360.0065.00.01	ESTANTE GUARDA ESTERIL DE 90 CM.	93	\$5,228.68	\$485,767.37
Subtotal								\$485,767.37
I.V.A.								\$77,713.63
Total								\$563,481.00

Nombre: INFRAESTRUCTURA HOSPITALARIA PROEMSA SA DE CV
No. de Contrato: 0500VRO-0T00224-497-00

PARTIDA	DESTINO	CUCOP	PREI	SAI	DESCRIPCIÓN	CANT.	PRECIO UNITARIO	IMPORTE TOTAL SIN IVA
669	ZARAGOZA	51000260	20151	513.360.0067.00.01	ESTANTE GUARDA ESTERIL DE 120 CM.	14	\$3,944.27	\$55,219.84
Subtotal								\$55,219.84
I.V.A.								\$13,365.03
Total								\$68,584.87

Nombre: SERPROF BIOMED SA DE CV
No. de Contrato: 0500VRO-0T00224-498-00

PARTIDA	DESTINO	CUCOP	PREI	SAI	DESCRIPCIÓN	CANT.	PRECIO UNITARIO	IMPORTE TOTAL SIN IVA
680	ZARAGOZA	51200062	20153	513.546.0091.00.01	JABONERA DE PEDAL.	19	\$773.333	\$14,693.33
Subtotal								\$14,693.33
I.V.A.								\$1,859.99
Total								\$16,553.32

422

ANEXOS
DIVISIÓN DE CONTRATOS



GOBIERNO DE MEXICO



DIRECCIÓN DE ADMINISTRACIÓN
Unidad de Adquisiciones
Compras de Bienes y Contratación de Servicios
Contratación de Bienes y Contratación de Servicios
División de Equipos y Mobiliario Médico

ACTA DE FALLO

LICITACIÓN PÚBLICA INTERNACIONAL ELECTRÓNICA BAJO COBERTURA DE TRATADOS DE LIBRE COMERCIO QUE CONTIENGA CAPÍTULO DE COMPRAS GUBERNAMENTALES. NÚMERO DE IDENTIFICACIÓN EN COMPRANET: LA-50-CV-050CYR040-17-2024. PROGRAMA "MOBILIARIO MÉDICO Y DE LABORATORIO PARA HOSPITALES PRIORITARIOS"

Nombre: EDVAG CONCEPTOS COMERCIALES SA DE CV
No. de Contrato: 050CYR040100224-499-00

PARTIDA	DESTINO	CUCOP	PREI	SAI	DESCRIPCIÓN	CANT.	PRECIO UNITARIO	IMPORTE TOTAL SIN IVA
691	ZARAGOZA	5700084	20184	513.597.071.000.01	LAMPARA DE LUZ INTENSA	72	\$5,300.00	\$371,400.00
								Subtotal: \$371,400.00
								I.V.A. \$7,236.00
								Total: \$378,636.00

Nombre: EDVAG CONCEPTOS COMERCIALES SA DE CV
No. de Contrato: 050CYR040100224-500-00

PARTIDA	DESTINO	CUCOP	PREI	SAI	DESCRIPCIÓN	CANT.	PRECIO UNITARIO	IMPORTE TOTAL SIN IVA
692	ZARAGOZA	5700085	20185	513.567.072.000.01	LAMPARA DE PIE RODANTE	7	\$1971.00	\$13,797.00
								Subtotal: \$13,797.00
								I.V.A. \$1,999.52
								Total: \$15,796.52

Nombre: SERPROF BIOMED SA DE CV
No. de Contrato: 050CYR040100224-501-00

PARTIDA	DESTINO	CUCOP	PREI	SAI	DESCRIPCIÓN	CANT.	PRECIO UNITARIO	IMPORTE TOTAL SIN IVA
70Z	ZARAGOZA	5700076	20179	513.621.2732.000.01	MESA GARRIDO ANESTESIOLOGICO DE 70 CM.	8	\$6,123.33	\$48,986.64
								Subtotal: \$48,986.64
								I.V.A. \$7,850.64
								Total: \$56,837.28

423

Edvag Conceptos Comerciales SA de CV
P.O. Box 1000, 44100, Toluca, Mexico
www.edvag.com.mx

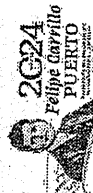

2024
Felipe Carrillo
PUERTO



GOBIERNO DE MEXICO



DIRECCIÓN DE ADMINISTRACIÓN
Unidad de Adquisiciones
Compras de Bienes y Contratación de Servicios
Contratación de Bienes y Contratación de Servicios
División de Equipos y Mobiliario Médico

ACTA DE FALLO

LICITACIÓN PÚBLICA INTERNACIONAL ELECTRÓNICA BAJO COBERTURA DE TRATADOS DE LIBRE COMERCIO QUE CONTIENGA CAPÍTULO DE COMPRAS GUBERNAMENTALES. NÚMERO DE IDENTIFICACIÓN EN COMPRANET: LA-50-CV-050CYR040-17-2024. PROGRAMA "MOBILIARIO MÉDICO Y DE LABORATORIO PARA HOSPITALES PRIORITARIOS"

Nombre: MUEBLES LA FUERZA DE JUAN ESCOBAR SA DE CV
No. de Contrato: 050CYR040100224-502-00

PARTIDA	DESTINO	CUCOP	PREI	SAI	DESCRIPCIÓN	CANT.	PRECIO UNITARIO	IMPORTE TOTAL SIN IVA
704	ZARAGOZA	5700128	20181	513.621.2762.000.01	MESA DE 180 CM PARA ENSAMBLE CON REPISA INTERMEDIA.	2	\$22,000.00	\$44,000.00
								Subtotal: \$44,000.00
								I.V.A. \$7,040.00
								Total: \$51,040.00

Nombre: SERPROF BIOMED SA DE CV
No. de Contrato: 050CYR040100224-503-00

PARTIDA	DESTINO	CUCOP	PREI	SAI	DESCRIPCIÓN	CANT.	PRECIO UNITARIO	IMPORTE TOTAL SIN IVA
705	ZARAGOZA	5700127	20183	513.621.2765.000.01	MESA MAYO.	123	\$1,990.00	\$243,540.00
								Subtotal: \$243,540.00
								I.V.A. \$38,966.40
								Total: \$282,506.40

Nombre: MUEBLES LA FUERZA DE JUAN ESCOBAR SA DE CV
No. de Contrato: 050CYR040100224-504-00

PARTIDA	DESTINO	CUCOP	PREI	SAI	DESCRIPCIÓN	CANT.	PRECIO UNITARIO	IMPORTE TOTAL SIN IVA
706	ZARAGOZA	5700681	20184	513.621.2792.000.01	MESA PARA EXPLORACION PEDIATRICA.	4	\$7,200.00	\$28,800.00
								Subtotal: \$28,800.00
								I.V.A. \$4,608.00
								Total: \$33,408.00

424

Edvag Conceptos Comerciales SA de CV
P.O. Box 1000, 44100, Toluca, Mexico
www.edvag.com.mx



2024
Felipe Carrillo
PUERTO

ACTA DE FALLO

LICITACIÓN PÚBLICA INTERNACIONAL ELECTRÓNICA BAJO COBERTURA DE TRATADOS DE LIBRE COMERCIO QUE CONTENGA CAPÍTULO DE COMPRAS GUBERNAMENTALES
NÚMERO DE IDENTIFICACIÓN EN COMPRA: 0500YR040T00224-506-00
PROGRAMA "MOBILIARIO MÉDICO Y DE LABORATORIO PARA HOSPITALES PRIORITARIOS"

Nombre: SERPROF BIOMED SA DE CV
No. de Contrato: 0500YR040T00224-506-00

PARTIDA	DESTINO	CUCOP	PRI	SAI	DESCRIPCIÓN	CANT.	PRECIO UNITARIO	IMPORTE TOTAL SIN IVA
787	ZARAGOZA	5106582	20185	513.621.2804.00.01	MESA PARA INSTRUMENTAL QUIRURGICO.	8	\$3,933.33	\$31,466.64
Subtotal								\$31,466.64
I.V.A.								\$5,034.65
Total								\$36,501.30

Nombre: SERPROF BIOMED SA DE CV
No. de Contrato: 0500YR040T00224-506-00

PARTIDA	DESTINO	CUCOP	PRI	SAI	DESCRIPCIÓN	CANT.	PRECIO UNITARIO	IMPORTE TOTAL SIN IVA
708	ZARAGOZA	5106503	20186	513.621.2813.00.01	MESA PARA REHIDRATACION.	6	\$4,933.33	\$29,479.98
Subtotal								\$29,479.98
I.V.A.								\$4,716.80
Total								\$34,196.78

Nombre: SERPROF BIOMED SA DE CV
No. de Contrato: 0500YR040T00224-507-00

PARTIDA	DESTINO	CUCOP	PRI	SAI	DESCRIPCIÓN	CANT.	PRECIO UNITARIO	IMPORTE TOTAL SIN IVA
709	ZARAGOZA	5100039	20187	513.621.2826.00.01	MESA PASTEUR	90	\$2,399.67	\$215,880.30
Subtotal								\$215,880.30
I.V.A.								\$34,540.85
Total								\$250,421.15

425

Zaragoza, Puebla, México, a los 15 días del mes de Agosto del 2024.
Miguel Ángel Rodríguez
Director de Equipos y Mobiliario Médico

2024
Felipe Carrillo
PUERTO

ACTA DE FALLO

LICITACIÓN PÚBLICA INTERNACIONAL ELECTRÓNICA BAJO COBERTURA DE TRATADOS DE LIBRE COMERCIO QUE CONTENGA CAPÍTULO DE COMPRAS GUBERNAMENTALES
NÚMERO DE IDENTIFICACIÓN EN COMPRA: 0500YR040T00224-509-00
PROGRAMA "MOBILIARIO MÉDICO Y DE LABORATORIO PARA HOSPITALES PRIORITARIOS"

Nombre: SERPROF BIOMED SA DE CV
No. de Contrato: 0500YR040T00224-508-00

PARTIDA	DESTINO	CUCOP	PRI	SAI	DESCRIPCIÓN	CANT.	PRECIO UNITARIO	IMPORTE TOTAL SIN IVA
710	ZARAGOZA	5100040	20189	513.621.2847.00.01	MESA PUENTE.	176	\$1,459.87	\$256,937.92
Subtotal								\$256,937.92
I.V.A.								\$41,301.43
Total								\$298,239.35

Nombre: EDVAG CONCEPTOS COMERCIALES SA DE CV
No. de Contrato: 0500YR040T00224-509-00

PARTIDA	DESTINO	CUCOP	PRI	SAI	DESCRIPCIÓN	CANT.	PRECIO UNITARIO	IMPORTE TOTAL SIN IVA
711	ZARAGOZA	5100042	20191	513.621.2857.00.01	MESA RICADA DE MADERA.	3	\$9,600.00	\$28,700.00
Subtotal								\$28,700.00
I.V.A.								\$4,752.00
Total								\$33,452.00

Nombre: SERPROF BIOMED SA DE CV
No. de Contrato: 0500YR040T00224-510-00

PARTIDA	DESTINO	CUCOP	PRI	SAI	DESCRIPCIÓN	CANT.	PRECIO UNITARIO	IMPORTE TOTAL SIN IVA
712	ZARAGOZA	5100043	20191	513.621.2855.00.01	MESA RINDON.	19	\$4,106.67	\$78,026.73
Subtotal								\$78,026.73
I.V.A.								\$12,484.78
Total								\$90,511.51

426

Zaragoza, Puebla, México, a los 15 días del mes de Agosto del 2024.
Miguel Ángel Rodríguez
Director de Equipos y Mobiliario Médico

2024
Felipe Carrillo
PUERTO

ACTA DE FALLO

licitación pública internacional electrónica bajo cobertura de tratados de libre comercio que contenga capítulo de compras gubernamentales
 NÚMERO DE IDENTIFICACIÓN EN COMPRANET: LA-50-CV-0500VRO40752-2024
 PROGRAMA: MOBILIARIO MÉDICO Y DE LABORATORIO PARA HOSPITALES PRIORITARIOS

Nombre: MUEBLES LA FORJA DE JUAN ESCOBAR SA DE CV
 No. de Contrato: 0500VRO40700224-511-00

PARTIDA	DESTINO	CUCOP	PREI	SAI	DESCRIPCION	CANT.	PRECIO UNITARIO	IMPORTE TOTAL SIN IVA
713	ZARAGOZA	5100262	20192	5137710438.00.01	REPISA DE 120 CM CONTRA MURO.	9	\$2,700.00	\$24,300.00
							Subtotal	\$24,300.00
							IVA.	\$3,988.00
							Total	\$28,188.00

Nombre: EDVAG CONCEPTOS COMERCIALES SA DE CV
 No. de Contrato: 0500VRO40700224-512-00

PARTIDA	DESTINO	CUCOP	PREI	SAI	DESCRIPCION	CANT.	PRECIO UNITARIO	IMPORTE TOTAL SIN IVA
714	ZARAGOZA	5100264	20194	5137710438.00.01	REPISA DE 180 CM CONTRA MURO.	1	\$3,600.00	\$3,600.00
							Subtotal	\$3,600.00
							IVA.	\$576.00
							Total	\$4,176.00

Nombre: META SUMINISTROS MEDICOS SA DE CV
 No. de Contrato: 0500VRO40700224-513-00

PARTIDA	DESTINO	CUCOP	PREI	SAI	DESCRIPCION	CANT.	PRECIO UNITARIO	IMPORTE TOTAL SIN IVA
715	ZARAGOZA	51200154	20185	51378310075.00.01	RIEL PORTAVENOCULOS.	415	\$476.00	\$197,540.00
							Subtotal	\$197,540.00
							IVA.	\$31,606.40
							Total	\$229,146.40

427

Buena Vista, Pte. de la Esquina No. 16, Atlix, Puebla, Pue.
 Tel. 52-228-3737. Ext. 1005. www.fmasa.com

2024
 Felipe Carrillo PUERTO

ACTA DE FALLO

licitación pública internacional electrónica bajo cobertura de tratados de libre comercio que contenga capítulo de compras gubernamentales
 NÚMERO DE IDENTIFICACIÓN EN COMPRANET: LA-50-CV-0500VRO40752-2024
 PROGRAMA: MOBILIARIO MÉDICO Y DE LABORATORIO PARA HOSPITALES PRIORITARIOS

Nombre: INFRAESTRUCTURA HOSPITALARIA PROEMSA SA DE CV
 No. de Contrato: 0500VRO40700224-514-00

PARTIDA	DESTINO	CUCOP	PREI	SAI	DESCRIPCION	CANT.	PRECIO UNITARIO	IMPORTE TOTAL SIN IVA
716	ZARAGOZA	51200450	20196	51379900089.00.01	RINCON DE ACERO INOXIDABLE DE 250 ML.	13	\$79.80	\$1,037.40
							Subtotal	\$1,037.40
							IVA.	\$165.98
							Total	\$1,203.38

Nombre: INFRAESTRUCTURA HOSPITALARIA PROEMSA SA DE CV
 No. de Contrato: 0500VRO40700224-515-00

PARTIDA	DESTINO	CUCOP	PREI	SAI	DESCRIPCION	CANT.	PRECIO UNITARIO	IMPORTE TOTAL SIN IVA
717	ZARAGOZA	51200461	20197	51379900090.00.01	RINCON DE ACERO INOXIDABLE DE 500 ML.	65	\$99.75	\$6,483.75
							Subtotal	\$6,483.75
							IVA.	\$1,037.40
							Total	\$7,521.15

Nombre: SERPROF BIOMED SA DE CV
 No. de Contrato: 0500VRO40700224-516-00

PARTIDA	DESTINO	CUCOP	PREI	SAI	DESCRIPCION	CANT.	PRECIO UNITARIO	IMPORTE TOTAL SIN IVA
718	ZARAGOZA	5100695	20198	5138100298.00.01	SILLA DE RUEDAS CON DESCANSAPIES.	63	\$3,600.00	\$226,800.00
							Subtotal	\$226,800.00
							IVA.	\$36,288.00
							Total	\$263,088.00

429

Buena Vista, Pte. de la Esquina No. 16, Atlix, Puebla, Pue.
 Tel. 52-228-3737. Ext. 1005. www.fmasa.com

2024
 Felipe Carrillo PUERTO

ACTA DE FALLO

LICITACIÓN PÚBLICA INTERNACIONAL ELECTRÓNICA BAJO COBERTURA DE TRATADO S DE LIBRE COMERCIO QUE CONTENGA CAPITULO DE COMPRAS GUBERNAMENTALES
NÚMERO DE IDENTIFICACIÓN EN COMPRANET: LA-50-GYR-0500YR040-T-2-2024
PROGRAMA: "MOBILIARIO MÉDICO Y DE LABORATORIO PARA HOSPITALES PRIORITARIOS"

Nombre: SERPROF BIOMÉD SA DE CV
No. de Contrato: 0500YR040T00224-517-00

PARTIDA	DESTINO	CUCOP	PREI	SAI	DESCRIPCIÓN	CANT.	PRECIO UNITARIO	IMPORTE TOTAL SIN IVA
719	ZARAGOZA	52200465	20199	513.950.0172.00.01	VASO PARA MEDICAMENTOS DE 30 CM CUBICOS.	161	\$108.00	\$16,000.00
								Subtotal \$16,000.00
								I.V.A. \$2,578.00
								Total \$18,578.00

Nombre: INFRAESTRUCTURA HOSPITALARIA PROEMSA SA DE CV
No. de Contrato: 0500YR040T00224-518-00

PARTIDA	DESTINO	CUCOP	PREI	SAI	DESCRIPCIÓN	CANT.	PRECIO UNITARIO	IMPORTE TOTAL SIN IVA
720	ZARAGOZA	52000463	20200	513.950.0137.00.01	VASO PARA MEDICAMENTOS DE 140 CM CUBICOS.	4	\$16.50	\$66.00
								Subtotal \$66.00
								I.V.A. \$97.35
								Total \$163.35

Nombre: INFRAESTRUCTURA HOSPITALARIA PROEMSA SA DE CV
No. de Contrato: 0500YR040T00224-519-00

PARTIDA	DESTINO	CUCOP	PREI	SAI	DESCRIPCIÓN	CANT.	PRECIO UNITARIO	IMPORTE TOTAL SIN IVA
721	ZARAGOZA	53200462	20201	513.950.0143.00.01	VASO CON TAPA DE UN LITRO.	2	\$394.80	\$789.60
								Subtotal \$789.60
								I.V.A. \$128.34
								Total \$917.94

429

Durango SA, S de RL, Calle Nueva Héroes Ahogados con av. 15 de mayo, ciudad de México, CDMX, México, C.P. 06700, Ciudad de México

2024 Felipe Carrillo PUERTO

ACTA DE FALLO

LICITACIÓN PÚBLICA INTERNACIONAL ELECTRÓNICA BAJO COBERTURA DE TRATADO S DE LIBRE COMERCIO QUE CONTENGA CAPITULO DE COMPRAS GUBERNAMENTALES
NÚMERO DE IDENTIFICACIÓN EN COMPRANET: LA-50-GYR-0500YR040-T-2-2024
PROGRAMA: "MOBILIARIO MÉDICO Y DE LABORATORIO PARA HOSPITALES PRIORITARIOS"

Nombre: SERPROF BIONED SA DE CV
No. de Contrato: 0500YR040T00224-520-00

PARTIDA	DESTINO	CUCOP	PREI	SAI	DESCRIPCIÓN	CANT.	PRECIO UNITARIO	IMPORTE TOTAL SIN IVA
722	ZARAGOZA	51200004	20202	513.950.0286.00.01	BANQUETA DE ALTURA.	15	\$453.33	\$6,799.95
								Subtotal \$6,799.95
								I.V.A. \$1,087.89
								Total \$7,887.84

Nombre: EDVAG CONCEPTOS COMERCIALES SA DE CV
No. de Contrato: 0500YR040T00224-521-00

PARTIDA	DESTINO	CUCOP	PREI	SAI	DESCRIPCIÓN	CANT.	PRECIO UNITARIO	IMPORTE TOTAL SIN IVA
723	ZARAGOZA	51200059	20203	513.950.0062.00.01	DIVAN (CHAISE LONGUE).	17	\$3,960.00	\$67,320.00
								Subtotal \$67,320.00
								I.V.A. \$10,771.20
								Total \$78,091.20

Nombre: EDVAG CONCEPTOS COMERCIALES SA DE CV
No. de Contrato: 0500YR040T00224-522-00

PARTIDA	DESTINO	CUCOP	PREI	SAI	DESCRIPCIÓN	CANT.	PRECIO UNITARIO	IMPORTE TOTAL SIN IVA
724	ZARAGOZA	51200074	20204	513.950.0002.00.01	LITERAS METÁLICAS.	40	\$3,960.00	\$158,400.00
								Subtotal \$158,400.00
								I.V.A. \$26,344.00
								Total \$184,744.00

430

Durango SA, S de RL, Calle Nueva Héroes Ahogados con av. 15 de mayo, ciudad de México, CDMX, México, C.P. 06700, Ciudad de México

2024 Felipe Carrillo PUERTO

ANEXOS
DIVISIÓN DE CONTRATOS

ACTA DE FALLO

LICITACIÓN PÚBLICA INTERNACIONAL ELECTRÓNICA BAJO COBERTURA DE TRATADOS DE LIBRE COMERCIO QUE CONTENGA CAPITULO DE COMPRAS GUBERNAMENTALES
NUMERO DE IDENTIFICACION EN COMPRANET: LA-50-CV-050CYR0407-2024
PROGRAMA: MOBILIARIO MEDICO Y DE LABORATORIO PARA HOSPITALES PRIORITARIOS

Nombre: INFRAESTRUCTURA HOSPITALARIA PROEMEA SA DE CV
No. de Contrato: 050CYR040700224-523-00

PARTIDA	DESTINO	CUCOP	PREI	SAI	DESCRIPCION	CANT.	PRECIO UNITARIO	IMPORTE TOTAL SIN IVA
725	ZARAGOZA	53200498	20205	513.635.0168.0001	ORIGINAL PAIDA VARNOMES.	204	\$294.00	\$59,976.00
							Subtotal	\$59,976.00
							I.V.A.	\$9,596.16
							Total	\$69,572.16

Nombre: INFRAESTRUCTURA HOSPITALARIA PROEMSA SA DE CV
No. de Contrato: 050CYR040700224-524-00

PARTIDA	DESTINO	CUCOP	PREI	SAI	DESCRIPCION	CANT.	PRECIO UNITARIO	IMPORTE TOTAL SIN IVA
726	ZARAGOZA	51200553	20206	513.635.0173.0001	PORTAVENOCULIS RODABLE	106	\$64.00	\$6,824.00
							Subtotal	\$6,824.00
							I.V.A.	\$1,091.64
							Total	\$7,915.64

Nombre: SERPROF BIOMED SA DE CV
No. de Contrato: 050CYR040700224-525-00

PARTIDA	DESTINO	CUCOP	PREI	SAI	DESCRIPCION	CANT.	PRECIO UNITARIO	IMPORTE TOTAL SIN IVA
727	ZARAGOZA	53106570	20212	513.353.0096.0001	GARRO-CUNA CON BASINET DE ACRILICO.	1	\$4,333.53	\$4,333.53
							Subtotal	\$4,333.53
							I.V.A.	\$693.53
							Total	\$5,027.06

431
Barragán 246, Edif. 13, Cda. Roma Norte, Altitaxi Compañero, C.P. 06700, Ciudad de México
Tel. 55 52847700 ext. 1000
www.imss.gob.mx



2024
Felipe Carrillo
PUERTO

ACTA DE FALLO

LICITACIÓN PÚBLICA INTERNACIONAL ELECTRÓNICA BAJO COBERTURA DE TRATADOS DE LIBRE COMERCIO QUE CONTENGA CAPITULO DE COMPRAS GUBERNAMENTALES
NUMERO DE IDENTIFICACION EN COMPRANET: LA-50-CV-050CYR0407-2024
PROGRAMA: MOBILIARIO MEDICO Y DE LABORATORIO PARA HOSPITALES PRIORITARIOS

Nombre: EDVAG CONCEPTOS COMERCIALES SA DE CV
No. de Contrato: 050CYR040700224-526-00

PARTIDA	DESTINO	CUCOP	PREI	SAI	DESCRIPCION	CANT.	PRECIO UNITARIO	IMPORTE TOTAL SIN IVA
728	ZARAGOZA	53106562	20274	513.110.0459.0001	BASCULA PESA BEBE TUBULAR TIPO DINAMOMETRO.	6	\$4,500.00	\$27,000.00
							Subtotal	\$27,000.00
							I.V.A.	\$4,200.00
							Total	\$31,200.00

Nombre: EDVAG CONCEPTOS COMERCIALES SA DE CV
No. de Contrato: 050CYR040700224-527-00

PARTIDA	DESTINO	CUCOP	PREI	SAI	DESCRIPCION	CANT.	PRECIO UNITARIO	IMPORTE TOTAL SIN IVA
733	ZARAGOZA	51200214	20271	515.619.1417.0001	MESA BAJA DE 90 CM CON CUBIERTA DE ACEROS INOXIDABLE	3	\$7,200.00	\$21,600.00
							Subtotal	\$21,600.00
							I.V.A.	\$3,456.00
							Total	\$25,056.00

Nombre: EDVAG CONCEPTOS COMERCIALES SA DE CV
No. de Contrato: 050CYR040700224-528-00

PARTIDA	DESTINO	CUCOP	PREI	SAI	DESCRIPCION	CANT.	PRECIO UNITARIO	IMPORTE TOTAL SIN IVA
735	ZARAGOZA	53106572	20547	513.191.0534.0001	GARRO PABA CURACIONES EN ABS.	32	\$2,318.400.00	\$73,388,800.00
							Subtotal	\$73,388,800.00
							I.V.A.	\$3,709,664.00
							Total	\$77,098,464.00

432
Barragán 246, Edif. 13, Cda. Roma Norte, Altitaxi Compañero, C.P. 06700, Ciudad de México
Tel. 55 52847700 ext. 1000
www.imss.gob.mx

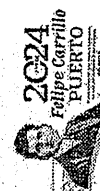

2024
Felipe Carrillo
PUERTO

LICITACIÓN PÚBLICA INTERNACIONAL ELECTRÓNICA BAJO COBERTURA DE TRATADOS DE LIBRE COMERCIO QUE CONTENGA CAPÍTULO DE COMPRAS GUBERNAMENTALES
NÚMERO DE IDENTIFICACIÓN EN COMPRANET: LA-50-CYR-050CYR00401-2-2024
PROGRAMA "MOBILIARIO MÉDICO Y DE LABORATORIO PARA HOSPITALES PRIORITARIOS"

Nombre: EDVAG CONCEPTOS COMERCIALES SA DE CV
No. de Contrato: 050CYR040100224-529-00

PARTIDA	DESTINO	CUCOP	PREI	SAI	DESCRIPCIÓN	CANT.	PRECIO UNITARIO	IMPORTE TOTAL SIN IVA
736	ZARAGOZA	51200054	20563	51319109460001	CARRO PARA ROBA SUCHA CON TAPAY APERTURA DE PIEDEL	75	\$6,300.00	\$472,500.00
Subtotal								\$472,500.00
I.V.A.								\$75,800.00
Total								\$548,300.00

Nombre: EDVAG CONCEPTOS COMERCIALES SA DE CV
No. de Contrato: 050CYR040100224-530-00

PARTIDA	DESTINO	CUCOP	PREI	SAI	DESCRIPCIÓN	CANT.	PRECIO UNITARIO	IMPORTE TOTAL SIN IVA
735	ZARAGOZA	51200275	20896	51319109460001	SILLON DE EXTRACCIONES	7	\$19,900.00	\$139,300.00
Subtotal								\$139,300.00
I.V.A.								\$21,668.00
Total								\$160,968.00

Nombre: EDVAG CONCEPTOS COMERCIALES SA DE CV
No. de Contrato: 050CYR040100224-531-00

PARTIDA	DESTINO	CUCOP	PREI	SAI	DESCRIPCIÓN	CANT.	PRECIO UNITARIO	IMPORTE TOTAL SIN IVA
740	ZARAGOZA	51200157	20597	51319109460001	VESTIDAR CON ARMARIO PARA CONSULTORIO	3	\$24,300.00	\$72,900.00
Subtotal								\$72,900.00
I.V.A.								\$11,864.00
Total								\$84,764.00

433
Firmado en Puebla, Puebla, México, a los 11 días del mes de febrero del 2024, en presencia de los señores
Felipe Carrillo Puerto
2024
Felipe Carrillo Puerto

LICITACIÓN PÚBLICA INTERNACIONAL ELECTRÓNICA BAJO COBERTURA DE TRATADOS DE LIBRE COMERCIO QUE CONTENGA CAPÍTULO DE COMPRAS GUBERNAMENTALES
NÚMERO DE IDENTIFICACIÓN EN COMPRANET: LA-50-CYR-050CYR00401-2-2024
PROGRAMA "MOBILIARIO MÉDICO Y DE LABORATORIO PARA HOSPITALES PRIORITARIOS"

Nombre: META SUMINISTROS MEDICOS SA DE CV
No. de Contrato: 050CYR040100224-532-00

PARTIDA	DESTINO	CUCOP	PREI	SAI	DESCRIPCIÓN	CANT.	PRECIO UNITARIO	IMPORTE TOTAL SIN IVA
741	ZARAGOZA	51200335	20603	5156916970001	MESA ALTA DE 90 CM CON RESPALDO, CAJON Y PUERTAS ABATIBLES	31	\$3,720.00	\$115,320.00
Subtotal								\$115,320.00
I.V.A.								\$18,451.20
Total								\$133,771.20

Nombre: SERPROF BIOMED SA DE CV
No. de Contrato: 050CYR040100224-533-00

PARTIDA	DESTINO	CUCOP	PREI	SAI	DESCRIPCIÓN	CANT.	PRECIO UNITARIO	IMPORTE TOTAL SIN IVA
743	ZARAGOZA	51200440	20685	5156916970001	MESA ALTA DE 180 CM DE TRABAJO PARA 2 USUARIOS CON RESPALDO	9	\$4,366.67	\$39,300.03
Subtotal								\$39,300.03
I.V.A.								\$6,298.00
Total								\$45,598.03

Nombre: SERPROF BIOMED SA DE CV
No. de Contrato: 050CYR040100224-534-00

PARTIDA	DESTINO	CUCOP	PREI	SAI	DESCRIPCIÓN	CANT.	PRECIO UNITARIO	IMPORTE TOTAL SIN IVA
744	ZARAGOZA	51200168	20620	5156916970001	MESA ALTA DE 120 CM SIN RESPALDO Y 8 CAJONES	21	\$7,732.00	\$162,372.00
Subtotal								\$162,372.00
I.V.A.								\$25,379.52
Total								\$187,751.52

434
Firmado en Puebla, Puebla, México, a los 11 días del mes de febrero del 2024, en presencia de los señores
Felipe Carrillo Puerto
2024
Felipe Carrillo Puerto

ACTA DE FALLO

LICITACIÓN PÚBLICA INTERNACIONAL ELECTRÓNICA BAJO COBERTURA DE TRATADOS DE LIBRE COMERCIO QUE CONTENGA CAPÍTULO DE COMPRAS GUBERNAMENTALES
NÚMERO DE IDENTIFICACIÓN EN COMPRANET: LA-50-CYR-0500YR040-7-2024
PROGRAMA "MOBILIARIO MÉDICO Y DE LABORATORIO PARA HOSPITALES PRIORITARIOS"

Nombre: SERPROF BIOMED SA DE CV
No. de Contrato: 0500YR040100224-535-00

PARTIDA	DESTINO	CUCOP	PREI	SAI	DESCRIPCIÓN	CANT.	PRECIO UNITARIO	PRECIO TOTAL	IMPORTE TOTAL SIN IVA
745	ZARAGOZA	51200169	20621	515.619.1893.00.01	MESA ALTA DE 120 CM SIN RESPALDO Y PUERTAS ABATIBLES	5	\$5,042.67	\$25,213.35	\$25,213.35
					Subtotal			\$25,213.35	\$25,213.35
					I.V.A.			\$4,024.44	\$4,024.44
					Total			\$29,237.79	\$29,237.79

Nombre: SERPROF BIOMED SA DE CV
No. de Contrato: 0500YR040100224-535-00

PARTIDA	DESTINO	CUCOP	PREI	SAI	DESCRIPCIÓN	CANT.	PRECIO UNITARIO	PRECIO TOTAL	IMPORTE TOTAL SIN IVA
746	ZARAGOZA	51200170	20622	515.619.1893.00.01	MESA ALTA DE 120 CM SIN RESPALDO, 3 CAJONES SUPERIORES Y PUERTAS ABATIBLES	15	\$6,292.00	\$94,380.00	\$94,380.00
					Subtotal			\$94,380.00	\$94,380.00
					I.V.A.			\$12,700.80	\$12,700.80
					Total			\$107,080.80	\$107,080.80

Nombre: EDVAG CONCEPTOS COMERCIALES SA DE CV
No. de Contrato: 0500YR040100224-537-00

PARTIDA	DESTINO	CUCOP	PREI	SAI	DESCRIPCIÓN	CANT.	PRECIO UNITARIO	PRECIO TOTAL	IMPORTE TOTAL SIN IVA
747	ZARAGOZA	51200244	20627	515.619.1893.00.01	MESA ALTA DE 100 CM SIN RESPALDO, 3 CAJONES CENTRALES Y PUERTAS ABATIBLES LATERALES	2	\$22,230.00	\$44,460.00	\$44,460.00
					Subtotal			\$44,460.00	\$44,460.00
					I.V.A.			\$7,125.60	\$7,125.60
					Total			\$51,585.60	\$51,585.60

435

Participa por: EDVAG SA, Edesa Hermanos Asociados Consultores, C.P. 46268, Ciudad de México, México
No. de Contrato: 0500YR040100224-537-00



2024
Felipe Carrillo
PUERTO

ACTA DE FALLO

LICITACIÓN PÚBLICA INTERNACIONAL ELECTRÓNICA BAJO COBERTURA DE TRATADOS DE LIBRE COMERCIO QUE CONTENGA CAPÍTULO DE COMPRAS GUBERNAMENTALES
NÚMERO DE IDENTIFICACIÓN EN COMPRANET: LA-50-CYR-0500YR040-1-2024
PROGRAMA "MOBILIARIO MÉDICO Y DE LABORATORIO PARA HOSPITALES PRIORITARIOS"

Lo anterior, por las razones expuestas en este fallo y en las evaluaciones que son sustento de la decisión, cuyas proposiciones resultaron solventes ya que cumplieron con los requisitos legales, técnicos y económicos establecidos en la convocatoria a la Licitación, y además, al haber obtenido el precio más bajo, por lo que garantizar el cumplimiento de las obligaciones respectivas.

Con fundamento en el artículo 38 de la Ley, el apartado 9 de la convocatoria y conforme se señala de manera fundada y motivada en la evaluación, se declaran desiertas 30 partidas, mismas que se enlistan a continuación:

PARTIDA	DESTINO	CUCOP	PREI	SAI	DESCRIPCIÓN	CANTIDAD
18	BAJA CALIFORNIA	51200176	20031	515.619.1893.00.01	MESA ALTA DE 180 CM CON GUBIERTA DE ACRICO INOXIDABLE	1
25	BAJA CALIFORNIA	51200274	20044	515.625.0128.00.01	SILLA CAMA PARA DORMADORES.	4
29	BAJA CALIFORNIA	51200356	20122	515.108.0345.00.01	BANCO CIRATORIO ACCIONADO CON RESPALDO CINCO APOYOS.	4
30	BAJA CALIFORNIA	51200357	20123	515.108.0355.00.01	BANCO CIRATORIO ACCIONADO SIN RESPALDO.	2
51	BAJA CALIFORNIA	51200579	20152	515.500.0072.00.01	INFANTOMETRO PORTATIL DE EXTENSIÓN TELESCÓPICA.	1
73	BAJA CALIFORNIA	51200142	20180	515.621.2857.00.01	MESA RIGIDA DE MADERA.	2
93	BAJA CALIFORNIA	51200214	20321	515.619.1417.00.01	MESA BAJA DE 90 CM CON GUBIERTA DE ACRICO INOXIDABLE.	2
94	BAJA CALIFORNIA	51200167	20332	515.619.1524.00.01	MESA ALTA DE 120 CM CON RESPALDO.	3
100	BAJA CALIFORNIA	51200275	20589	515.958.0017.00.01	SILLON DE EXTRACCIONES.	7
200	CHIAPAS	51200193	20309	515.250.0035.00.01	CAMPANA DE EXTRACCIÓN PLOMADA.	1
201	CHIAPAS	51200592	20312	515.451.0285.00.01	GABINETE PLOMADO PARA ALMACENAMIENTO DE RADIO ISÓTOPOS.	1

436

Participa por: EDVAG SA, Edesa Hermanos Asociados Consultores, C.P. 46268, Ciudad de México, México
No. de Contrato: 0500YR040100224-537-00

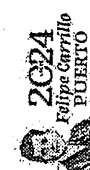

2024
Felipe Carrillo
PUERTO

ACTA DE FALLO

LICITACION PUBLICA INTERNACIONAL ELECTRONICA BAJO COBERTURA DE TRATADOS DE LIBRE COMERCIO QUE CONTENGA CAPITULO DE COMPRAS GUBERNAMENTALES
NUMERO DE IDENTIFICACION EN COMPRANET: LA-50-CYR-0506YR040-T-2024
PROGRAMA "MOBILIARIO MEDICO Y DE LABORATORIO PARA HOSPITALES PRIORITARIOS"

PARTIDA	DESTINO	CUCOP	CLAVE LABEL	CLAVE SAL	DESCRIPCION	CANTIDAD
208	CHIAPAS	51200167	20332	515.619.1524.00.01	MESA ALTA DE 120 CM CON RESPALDO.	4
211	CHIAPAS	51200275	20589	515.619.1524.00.01	SILLON DE EXTRACCIONES.	2
244	CHIHUAHUA	51200274	20044	515.619.1524.00.01	SILLA CAMA PARA DONADORES.	4
248	CHIHUAHUA	51200036	20122	513.109.0345.00.01	BANCO CIRATORIO ACCIONADO CON RESPALDO CINCO APOYOS.	3
310	CHIHUAHUA	51200274	20321	515.619.1524.00.01	MESA ALTA DE 120 CM CON INCONIDABLE.	3
311	CHIHUAHUA	51200167	20332	515.619.1524.00.01	MESA ALTA DE 120 CM CON RESPALDO.	3
317	CHIHUAHUA	51200275	20589	515.619.1524.00.01	SILLON DE EXTRACCIONES.	7
419	PUEBLA	51200167	20332	515.619.1524.00.01	MESA ALTA DE 120 CM CON RESPALDO.	3
449	SONORA	51200174	20026	515.619.1524.00.01	MESA ALTA DE 120 CM CON COLUMERA LATERAL.	2
459	SONORA	51200274	20044	515.619.1524.00.01	SILLA CAMA PARA DONADORES.	2
463	SONORA	51200036	20122	513.109.0345.00.01	BANCO CIRATORIO ACCIONADO CON RESPALDO CINCO APOYOS.	4
527	SONORA	51200167	20332	515.619.1524.00.01	MESA ALTA DE 120 CM CON RESPALDO.	3
533	SONORA	51200275	20589	515.619.1524.00.01	SILLON DE EXTRACCIONES.	5
560	YUCATAN	51200205	20039	515.619.1524.00.01	MESA BAJA DE 120 CM CON INCONIDABLE.	1
623	YUCATAN	51200167	20332	515.619.1524.00.01	MESA ALTA DE 120 CM CON RESPALDO.	2

437

Unidad de Adquisiciones, Oficina de Adquisición de Bienes de Inventario y Activos Equipamiento, Oficina de Equipos y Repuestos de Mantenimiento

2024
Felipe Carrillo
PUERTO

ACTA DE FALLO

LICITACION PUBLICA INTERNACIONAL ELECTRONICA BAJO COBERTURA DE TRATADOS DE LIBRE COMERCIO QUE CONTENGA CAPITULO DE COMPRAS GUBERNAMENTALES
NUMERO DE IDENTIFICACION EN COMPRANET: LA-50-CYR-0506YR040-T-2024
PROGRAMA "MOBILIARIO MEDICO Y DE LABORATORIO PARA HOSPITALES PRIORITARIOS"

PARTIDA	DESTINO	CUCOP	CLAVE LABEL	CLAVE SAL	DESCRIPCION	CANTIDAD
639	YUCATAN	51200246	20628	515.619.1524.00.01	MESA ALTA DE 120 CM DE TRABAJO PARA 2 USUARIOS SIN RESPALDO.	6
729	ZARAGOZA	51200163	20303	515.250.0035.00.01	CAMARANA DE EXTRACCION PLONADA.	1
730	ZARAGOZA	5306592	21012	515.451.0245.00.01	GABINETE BLOMADO PARA ALMACENAMIENTO DE RADIO ISOTOPOS.	1
734	ZARAGOZA	51200167	20532	515.619.1524.00.01	MESA ALTA DE 120 CM CON RESPALDO.	3

Los contratos se adjudican considerando los precios unitarios ofertados por los licitantes en sus propuestas económicas; mismos que para los efectos del presente Fallo se tienen por reproducidos en este apartado como si a la letra se insertaren.

De conformidad con el artículo 37 fracción V de la Ley se informa a los licitantes adjudicados que, con el fin de dar cumplimiento a lo establecido en el artículo 46 de la Ley y demás normativas, deberán entregar a partir del día hábil siguiente a la adjudicación, en la División de Contratos Ubicados, en el piso 10 del inmueble de Calle Durango No. 291, Colonia Roma Norte, Derramación Territorial Cuauhtémoc, Código Postal 06700, Ciudad de México, en un horario de 9:30 a 14:00 horas en copia simple y original o copia certificada para cotejo de los documentos señalados en el Documento Adjunto 3. "Documentación legal solicitada para la elaboración del contrato" de la convocatoria y que se integra a la presente como ANEXO IV, para pronta referencia.

En cumplimiento a los artículos 2 fracción II, 45 último párrafo, 56 segundo párrafo de la Ley, 84 segundo párrafo del Reglamento, así como lo establecido en el "Acuerdo por el que se incorpora como un módulo de Compranet la aplicación denominada Formalización de Instrumentos Jurídicos y se emiten las Disposiciones de carácter general que regulan su funcionamiento", publicado en el DOF el 18 de septiembre de 2020, se solicita que previo a la suscripción del contrato respectivo, los representantes legales de los adjudicados lleven a cabo su registro en el Módulo de Formalización de Instrumentos Jurídicos (MFJ) para lo cual se pone a su disposición las siguientes direcciones electrónicas:

<https://www.gob.mx/compranet/documentos/modulo-de-formalizacion-de-instrumentos-juridicos>
https://compranetinfo.hacienda.gob.mx/descargas/Guia_de_registro_de_empresas_V3.pdf

Asimismo, se le informa que el contrato se formalizará en el MFJ a más tardar el 02 de agosto de 2024 a las 17:00 horas, plazo que se entenderá comprendido dentro de los quince días naturales posteriores a la

438

Unidad de Adquisiciones, Oficina de Adquisición de Bienes de Inventario y Activos Equipamiento, Oficina de Equipos y Repuestos de Mantenimiento

2024
Felipe Carrillo
PUERTO

ANEXOS
DIVISION DE CONTRATOS



GOBIERNO DE MEXICO



GOBIERNO DE MEXICO

GOBIERNO DE MEXICO



GOBIERNO DE MEXICO



GOBIERNO DE MEXICO

GOBIERNO DE MEXICO

ACTA DE FALLO

LICITACIÓN PÚBLICA INTERNACIONAL ELECTRÓNICA BAJO COBERTURA DE TRATADOS DE LIBRE COMERCIO QUE CONTENGA CAPÍTULO DE COMPRAS GUBERNAMENTALES
NÚMERO DE IDENTIFICACIÓN EN COMPRANET: LA-50-CYR-050CVR0460-13-2024
PROGRAMA MOBILIARIO MÉDICO Y DE LABORATORIO PARA HOSPITALES PRIORITARIOS*

PARTIDA	NO. CONTRATO	IMPORTE TOTAL SIN IVA	CANTIDAD	TIPO DE GARANTÍA
45	050CVR040T00224-032-00	\$24,236.00	10	DIVISIBLE
46	050CVR040T00224-033-00	\$22,400.00	10	DIVISIBLE
47	050CVR040T00224-034-00	\$31,825.70	10	DIVISIBLE
48	050CVR040T00224-035-00	\$42,742.00	10	DIVISIBLE
49	050CVR040T00224-036-00	\$5,430,959.76	10	DIVISIBLE
50	050CVR040T00224-037-00	\$89,581.28	10	DIVISIBLE
52	050CVR040T00224-038-00	\$170,133.26	10	DIVISIBLE
53	050CVR040T00224-039-00	\$179,200.00	10	DIVISIBLE
54	050CVR040T00224-040-00	\$17,123.31	10	DIVISIBLE
56	050CVR040T00224-041-00	\$67,466.63	10	DIVISIBLE
66	050CVR040T00224-042-00	\$50,000.00	10	DIVISIBLE
67	050CVR040T00224-043-00	\$257,400.00	10	DIVISIBLE
68	050CVR040T00224-044-00	\$18,600.00	10	DIVISIBLE
69	050CVR040T00224-045-00	\$47,199.96	10	DIVISIBLE
70	050CVR040T00224-046-00	\$29,279.98	10	DIVISIBLE
71	050CVR040T00224-047-00	\$285,440.73	10	DIVISIBLE
72	050CVR040T00224-048-00	\$33,957.28	10	DIVISIBLE
74	050CVR040T00224-049-00	\$9,660.08	10	DIVISIBLE
75	050CVR040T00224-050-00	\$19,431.60	10	DIVISIBLE
77	050CVR040T00224-051-00	\$6,000.00	10	DIVISIBLE
78	050CVR040T00224-052-00	\$229,508.00	10	DIVISIBLE
79	050CVR040T00224-053-00	\$1,015.30	10	DIVISIBLE
80	050CVR040T00224-054-00	\$15,930.42	10	DIVISIBLE
81	050CVR040T00224-055-00	\$147,600.00	10	DIVISIBLE
82	050CVR040T00224-056-00	\$18,800.00	10	DIVISIBLE
83	050CVR040T00224-057-00	\$89,400.00	10	DIVISIBLE
85	050CVR040T00224-058-00	\$9,963.60	10	DIVISIBLE
86	050CVR040T00224-059-00	\$9,173.26	10	DIVISIBLE
87	050CVR040T00224-060-00	\$112,640.00	10	DIVISIBLE
88	050CVR040T00224-061-00	\$168,950.00	10	DIVISIBLE
89	050CVR040T00224-062-00	\$56,467.38	10	DIVISIBLE
90	050CVR040T00224-063-00	\$117,527.03	10	DIVISIBLE
91	050CVR040T00224-064-00	\$24,659.81	10	DIVISIBLE
92	050CVR040T00224-065-00	\$37,760.00	10	DIVISIBLE
93	050CVR040T00224-066-00	\$4,569,600.00	10	DIVISIBLE
94	050CVR040T00224-067-00	\$665,599.68	10	DIVISIBLE
95	050CVR040T00224-068-00	\$46,400.00	10	DIVISIBLE
96	050CVR040T00224-069-00	\$152,200.00	10	DIVISIBLE
97	050CVR040T00224-070-00	\$39,300.03	10	DIVISIBLE
98	050CVR040T00224-071-00	\$100,516.00	10	DIVISIBLE
99	050CVR040T00224-072-00	\$20,705.68	10	DIVISIBLE
100	050CVR040T00224-073-00	\$31,460.04	10	DIVISIBLE
101	050CVR040T00224-074-00	\$35,520.04	10	DIVISIBLE
102	050CVR040T00224-075-00	\$8,400.00	10	DIVISIBLE
103	050CVR040T00224-076-00	\$8,400.00	10	DIVISIBLE
104	050CVR040T00224-077-00	\$17,000.00	10	DIVISIBLE
105	050CVR040T00224-078-00	\$24,600.00	10	DIVISIBLE
106	050CVR040T00224-079-00	\$3,900.00	10	DIVISIBLE
107	050CVR040T00224-080-00	\$8,400.00	10	DIVISIBLE
108	050CVR040T00224-081-00	\$8,400.00	10	DIVISIBLE
109	050CVR040T00224-082-00	\$17,000.00	10	DIVISIBLE
110	050CVR040T00224-083-00	\$17,000.00	10	DIVISIBLE

440

Director General de Adquisición de Bienes, Contratación de Servicios y Coordinación Técnica de Adquisición de Bienes de Inversión y Activos

División de Equipos e Insumos Médicos

2024 Felipe Carrillo Puerto

440

Director General de Adquisición de Bienes, Contratación de Servicios y Coordinación Técnica de Adquisición de Bienes de Inversión y Activos

División de Equipos e Insumos Médicos

2024 Felipe Carrillo Puerto

440

Director General de Adquisición de Bienes, Contratación de Servicios y Coordinación Técnica de Adquisición de Bienes de Inversión y Activos

División de Equipos e Insumos Médicos

2024 Felipe Carrillo Puerto

440

Director General de Adquisición de Bienes, Contratación de Servicios y Coordinación Técnica de Adquisición de Bienes de Inversión y Activos

División de Equipos e Insumos Médicos

2024 Felipe Carrillo Puerto

440

Director General de Adquisición de Bienes, Contratación de Servicios y Coordinación Técnica de Adquisición de Bienes de Inversión y Activos

División de Equipos e Insumos Médicos

2024 Felipe Carrillo Puerto

440

GOBIERNO DE MEXICO

GOBIERNO DE MEXICO



GOBIERNO DE MEXICO

GOBIERNO DE MEXICO

ACTA DE FALLO

LICITACIÓN PÚBLICA INTERNACIONAL ELECTRÓNICA BAJO COBERTURA DE TRATADOS DE LIBRE COMERCIO QUE CONTENGA CAPÍTULO DE COMPRAS GUBERNAMENTALES
NÚMERO DE IDENTIFICACIÓN EN COMPRANET: LA-50-CYR-050CVR0460-13-2024
PROGRAMA MOBILIARIO MÉDICO Y DE LABORATORIO PARA HOSPITALES PRIORITARIOS*

PARTIDA	NO. CONTRATO	IMPORTE TOTAL SIN IVA	CANTIDAD	TIPO DE GARANTÍA
1	050CVR040T00224-001-00	\$140,000.00	10	DIVISIBLE
2	050CVR040T00224-002-00	\$2,176.00	10	DIVISIBLE
3	050CVR040T00224-003-00	\$1,482,000.00	10	DIVISIBLE
4	050CVR040T00224-004-00	\$91,000.00	10	DIVISIBLE
5	050CVR040T00224-005-00	\$8,180.00	10	DIVISIBLE
6	050CVR040T00224-006-00	\$5,412.00	10	DIVISIBLE
7	050CVR040T00224-007-00	\$8,960.00	10	DIVISIBLE
13	050CVR040T00224-008-00	\$83,250.00	10	DIVISIBLE
14	050CVR040T00224-009-00	\$40,146.00	10	DIVISIBLE
15	050CVR040T00224-010-00	\$28,230.00	10	DIVISIBLE
16	050CVR040T00224-011-00	\$4,800.00	10	DIVISIBLE
17	050CVR040T00224-012-00	\$48,000.00	10	DIVISIBLE
20	050CVR040T00224-013-00	\$16,000.00	10	DIVISIBLE
22	050CVR040T00224-014-00	\$16,000.00	10	DIVISIBLE
24	050CVR040T00224-015-00	\$25,039.00	10	DIVISIBLE
26	050CVR040T00224-016-00	\$4,391.00	10	DIVISIBLE
27	050CVR040T00224-017-00	\$65,330.00	10	DIVISIBLE
28	050CVR040T00224-018-00	\$71,360.00	10	DIVISIBLE
31	050CVR040T00224-019-00	\$18,000.00	10	DIVISIBLE
32	050CVR040T00224-020-00	\$152,607.31	10	DIVISIBLE
33	050CVR040T00224-021-00	\$771.00	10	DIVISIBLE
35	050CVR040T00224-022-00	\$324,919.81	10	DIVISIBLE
36	050CVR040T00224-023-00	\$49,260.00	10	DIVISIBLE
37	050CVR040T00224-024-00	\$20,981.27	10	DIVISIBLE
38	050CVR040T00224-025-00	\$8,000.00	10	DIVISIBLE
39	050CVR040T00224-026-00	\$19,233.32	10	DIVISIBLE
40	050CVR040T00224-027-00	\$103,599.35	10	DIVISIBLE
41	050CVR040T00224-028-00	\$24,704.00	10	DIVISIBLE
42	050CVR040T00224-029-00	\$15,733.36	10	DIVISIBLE
43	050CVR040T00224-030-00	\$38,190.00	10	DIVISIBLE
44	050CVR040T00224-031-00	\$9,320.00	10	DIVISIBLE

439

Director General de Adquisición de Bienes, Contratación de Servicios y Coordinación Técnica de Adquisición de Bienes de Inversión y Activos

División de Equipos e Insumos Médicos

2024 Felipe Carrillo Puerto

439

Director General de Adquisición de Bienes, Contratación de Servicios y Coordinación Técnica de Adquisición de Bienes de Inversión y Activos

División de Equipos e Insumos Médicos

2024 Felipe Carrillo Puerto

439

Director General de Adquisición de Bienes, Contratación de Servicios y Coordinación Técnica de Adquisición de Bienes de Inversión y Activos

División de Equipos e Insumos Médicos

2024 Felipe Carrillo Puerto

439

Director General de Adquisición de Bienes, Contratación de Servicios y Coordinación Técnica de Adquisición de Bienes de Inversión y Activos

División de Equipos e Insumos Médicos

2024 Felipe Carrillo Puerto

439

Director General de Adquisición de Bienes, Contratación de Servicios y Coordinación Técnica de Adquisición de Bienes de Inversión y Activos

División de Equipos e Insumos Médicos

2024 Felipe Carrillo Puerto

439

ACTA DE FALLO

LICITACIÓN PÚBLICA INTERNACIONAL ELECTRÓNICA BAJO COBERTURA DE TRATADOS DE LIBRE COMERCIO QUE CONTENGA CARPITO DE COMPRAS GOBIERNAMENTALES
NÚMERO DE IDENTIFICACIÓN EN COMPRANET LA-56-GYR-0500YR040-172024
PROGRAMA "MOBILIARIO MÉDICO Y DE LABORATORIO PARA HOSPITALES PRIORITARIOS"

PARTIDA	NO. CONTRATO	IMPORTE TOTAL SIN IVA	GARANTÍA	TIPO DE GARANTÍA
174	0500YR040100224122-00	\$18,000.00	10	DIVISIBLE
175	0500YR040100224133-00	\$35,359.97	10	DIVISIBLE
176	0500YR040100224124-00	\$19,655.32	10	DIVISIBLE
177	0500YR040100224125-00	\$326,279.12	10	DIVISIBLE
178	0500YR040100224126-00	\$17,800.00	10	DIVISIBLE
179	0500YR040100224127-00	\$41,230.00	10	DIVISIBLE
180	0500YR040100224128-00	\$98,560.08	10	DIVISIBLE
181	0500YR040100224129-00	\$27,230.42	10	DIVISIBLE
182	0500YR040100224130-00	\$5,000.00	10	DIVISIBLE
183	0500YR040100224131-00	\$17,674.00	10	DIVISIBLE
184	0500YR040100224132-00	\$1,216.96	10	DIVISIBLE
185	0500YR040100224133-00	\$13,173.68	10	DIVISIBLE
186	0500YR040100224134-00	\$24,200.00	10	DIVISIBLE
187	0500YR040100224135-00	\$12,080.00	10	DIVISIBLE
188	0500YR040100224136-00	\$7,260.00	10	DIVISIBLE
189	0500YR040100224137-00	\$9,790.00	10	DIVISIBLE
190	0500YR040100224138-00	\$4,396.63	10	DIVISIBLE
191	0500YR040100224139-00	\$69,972.00	10	DIVISIBLE
192	0500YR040100224140-00	\$99,000.00	10	DIVISIBLE
193	0500YR040100224141-00	\$4,886.00	10	DIVISIBLE
194	0500YR040100224142-00	\$71,849.24	10	DIVISIBLE
195	0500YR040100224143-00	\$1,333.24	10	DIVISIBLE
196	0500YR040100224144-00	\$1,675.00	10	DIVISIBLE
197	0500YR040100224145-00	\$1,659.00	10	DIVISIBLE
198	0500YR040100224146-00	\$29,500.00	10	DIVISIBLE
199	0500YR040100224147-00	\$18,596.00	10	DIVISIBLE
200	0500YR040100224148-00	\$1,290,000.00	10	DIVISIBLE
201	0500YR040100224149-00	\$506,633.09	10	DIVISIBLE
202	0500YR040100224150-00	\$67,500.00	10	DIVISIBLE
203	0500YR040100224151-00	\$81,840.00	10	DIVISIBLE
204	0500YR040100224152-00	\$39,300.04	10	DIVISIBLE
205	0500YR040100224153-00	\$9,278.40	10	DIVISIBLE
206	0500YR040100224154-00	\$30,170.68	10	DIVISIBLE
207	0500YR040100224155-00	\$31,450.00	10	DIVISIBLE
208	0500YR040100224156-00	\$45,978.00	10	DIVISIBLE
209	0500YR040100224157-00	\$40,000.00	10	DIVISIBLE
210	0500YR040100224158-00	\$1,904.00	10	DIVISIBLE
211	0500YR040100224159-00	\$12,407.40	10	DIVISIBLE
212	0500YR040100224160-00	\$751,960.00	10	DIVISIBLE
213	0500YR040100224161-00	\$67,400.00	10	DIVISIBLE
214	0500YR040100224162-00	\$67,630.00	10	DIVISIBLE
215	0500YR040100224163-00	\$68,600.00	10	DIVISIBLE
216	0500YR040100224164-00	\$63,840.00	10	DIVISIBLE
217	0500YR040100224165-00	\$63,840.00	10	DIVISIBLE
218	0500YR040100224166-00	\$26,194.00	10	DIVISIBLE
219	0500YR040100224167-00	\$20,400.00	10	DIVISIBLE
220	0500YR040100224168-00	\$1,904.00	10	DIVISIBLE
221	0500YR040100224169-00	\$12,407.40	10	DIVISIBLE
222	0500YR040100224170-00	\$751,960.00	10	DIVISIBLE
223	0500YR040100224171-00	\$67,400.00	10	DIVISIBLE
224	0500YR040100224172-00	\$67,630.00	10	DIVISIBLE
225	0500YR040100224173-00	\$68,600.00	10	DIVISIBLE
226	0500YR040100224174-00	\$63,840.00	10	DIVISIBLE
227	0500YR040100224175-00	\$63,840.00	10	DIVISIBLE
228	0500YR040100224176-00	\$26,194.00	10	DIVISIBLE
229	0500YR040100224177-00	\$20,400.00	10	DIVISIBLE
230	0500YR040100224178-00	\$1,904.00	10	DIVISIBLE
231	0500YR040100224179-00	\$12,407.40	10	DIVISIBLE
232	0500YR040100224180-00	\$751,960.00	10	DIVISIBLE

2024 Felipe Carrillo PUERTO

Encargado del Área de Adquisición de Bienes y Contratación de Servicios
 Encargado del Área de Adquisición de Bienes e Inversión y Activos

ANEXOS
DIVISIÓN DE CONTRATOS

LICITACIÓN PÚBLICA INTERNACIONAL ELECTRÓNICA BAJO COBERTURA DE TRATADOS DE LIBRE COMERCIO QUE CONTENGA CARPITO DE COMPRAS GOBIERNAMENTALES
NÚMERO DE IDENTIFICACIÓN EN COMPRANET LA-56-GYR-0500YR040-172024
PROGRAMA "MOBILIARIO MÉDICO Y DE LABORATORIO PARA HOSPITALES PRIORITARIOS"

PARTIDA	NO. CONTRATO	IMPORTE TOTAL SIN IVA	GARANTÍA	TIPO DE GARANTÍA
111	0500YR040100224077-00	\$11,833.00	10	DIVISIBLE
112	0500YR040100224078-00	\$71,436.20	10	DIVISIBLE
113	0500YR040100224079-00	\$1,239.80	10	DIVISIBLE
114	0500YR040100224080-00	\$8,012.00	10	DIVISIBLE
115	0500YR040100224081-00	\$7,000.00	10	DIVISIBLE
116	0500YR040100224082-00	\$3,000.00	10	DIVISIBLE
117	0500YR040100224083-00	\$3,250.00	10	DIVISIBLE
118	0500YR040100224084-00	\$1,699.60	10	DIVISIBLE
119	0500YR040100224085-00	\$1,580.40	10	DIVISIBLE
120	0500YR040100224086-00	\$6,559.20	10	DIVISIBLE
121	0500YR040100224087-00	\$3,784.00	10	DIVISIBLE
122	0500YR040100224088-00	\$4,720.00	10	DIVISIBLE
123	0500YR040100224089-00	\$1,869.80	10	DIVISIBLE
124	0500YR040100224090-00	\$1,430.00	10	DIVISIBLE
125	0500YR040100224091-00	\$1,250.00	10	DIVISIBLE
126	0500YR040100224092-00	\$659.40	10	DIVISIBLE
127	0500YR040100224093-00	\$3,939.20	10	DIVISIBLE
128	0500YR040100224094-00	\$2,666.00	10	DIVISIBLE
129	0500YR040100224095-00	\$13,026.00	10	DIVISIBLE
130	0500YR040100224096-00	\$90,280.00	10	DIVISIBLE
131	0500YR040100224097-00	\$1,339.44	10	DIVISIBLE
132	0500YR040100224098-00	\$18,467.32	10	DIVISIBLE
133	0500YR040100224099-00	\$675.00	10	DIVISIBLE
134	0500YR040100224100-00	\$36,239.31	10	DIVISIBLE
135	0500YR040100224101-00	\$1,000.00	10	DIVISIBLE
136	0500YR040100224102-00	\$19,696.00	10	DIVISIBLE
137	0500YR040100224103-00	\$3,000.00	10	DIVISIBLE
138	0500YR040100224104-00	\$2,666.65	10	DIVISIBLE
139	0500YR040100224105-00	\$9,333.30	10	DIVISIBLE
140	0500YR040100224106-00	\$19,116.00	10	DIVISIBLE
141	0500YR040100224107-00	\$7,400.03	10	DIVISIBLE
142	0500YR040100224108-00	\$9,072.00	10	DIVISIBLE
143	0500YR040100224109-00	\$1,725.00	10	DIVISIBLE
144	0500YR040100224110-00	\$17,664.00	10	DIVISIBLE
145	0500YR040100224111-00	\$17,660.00	10	DIVISIBLE
146	0500YR040100224112-00	\$25,044.50	10	DIVISIBLE
147	0500YR040100224113-00	\$29,590.00	10	DIVISIBLE
148	0500YR040100224114-00	\$53,365.29	10	DIVISIBLE
149	0500YR040100224115-00	\$9,769.35	10	DIVISIBLE
150	0500YR040100224116-00	\$19,333.33	10	DIVISIBLE
151	0500YR040100224117-00	\$31,250.00	10	DIVISIBLE
152	0500YR040100224118-00	\$9,657.00	10	DIVISIBLE
153	0500YR040100224119-00	\$5,250.00	10	DIVISIBLE
154	0500YR040100224120-00	\$46,000.00	10	DIVISIBLE
155	0500YR040100224121-00	\$219,700.00	10	DIVISIBLE

2024 Felipe Carrillo PUERTO

Encargado del Área de Adquisición de Bienes y Contratación de Servicios
 Encargado del Área de Adquisición de Bienes e Inversión y Activos



ACTA DE FALLO

LICITACIÓN PÚBLICA INTERNACIONAL ELECTRÓNICA BAJO COBERTURA DE TRATADOS DE LIBRE COMERCIO QUE CONTENGA CAPÍTULO DE COMPRAS GUBERNAMENTALES
NÚMERO DE IDENTIFICACIÓN EN COMPROBANTE LA-50-CYR-0505CYR/0-1-2-2024
PROGRAMA "MOBILIARIO MÉDICO Y DE LABORATORIO PARA HOSPITALES PRIORITARIOS"

PARTIDA	NÚM. CONTRATO	IMPORTE ESTIMADO SIN IVA	CANTIDAD	TIPO DE GARANTÍA
245	0505CYR/04/0100224-167-00	\$45,000.00	10	DIVISIBLE
246	0505CYR/04/0100224-168-00	\$16,800.00	10	DIVISIBLE
247	0505CYR/04/0100224-169-00	\$16,240.00	10	DIVISIBLE
248	0505CYR/04/0100224-170-00	\$14,000.00	10	DIVISIBLE
249	0505CYR/04/0100224-171-00	\$21,520.00	10	DIVISIBLE
250	0505CYR/04/0100224-172-00	\$4,190.00	10	DIVISIBLE
251	0505CYR/04/0100224-173-00	\$192,050.00	10	DIVISIBLE
252	0505CYR/04/0100224-174-00	\$80,280.00	10	DIVISIBLE
253	0505CYR/04/0100224-175-00	\$64,560.54	10	DIVISIBLE
254	0505CYR/04/0100224-176-00	\$277,494.41	10	DIVISIBLE
255	0505CYR/04/0100224-177-00	\$67,800.00	10	DIVISIBLE
256	0505CYR/04/0100224-178-00	\$164,373.32	10	DIVISIBLE
257	0505CYR/04/0100224-179-00	\$36,637.31	10	DIVISIBLE
258	0505CYR/04/0100224-180-00	\$33,936.00	10	DIVISIBLE
259	0505CYR/04/0100224-181-00	\$316,280.00	10	DIVISIBLE
260	0505CYR/04/0100224-182-00	\$7,000.00	10	DIVISIBLE
261	0505CYR/04/0100224-183-00	\$24,056.63	10	DIVISIBLE
262	0505CYR/04/0100224-184-00	\$18,939.99	10	DIVISIBLE
263	0505CYR/04/0100224-185-00	\$6,464.80	10	DIVISIBLE
264	0505CYR/04/0100224-186-00	\$32,968.72	10	DIVISIBLE
265	0505CYR/04/0100224-187-00	\$5,721.80	10	DIVISIBLE
266	0505CYR/04/0100224-188-00	\$27,750.30	10	DIVISIBLE
267	0505CYR/04/0100224-189-00	\$3,040.00	10	DIVISIBLE
268	0505CYR/04/0100224-190-00	\$30,836.16	10	DIVISIBLE
269	0505CYR/04/0100224-191-00	\$47,330.00	10	DIVISIBLE
270	0505CYR/04/0100224-192-00	\$56,210.32	10	DIVISIBLE
271	0505CYR/04/0100224-193-00	\$162,398.61	10	DIVISIBLE
272	0505CYR/04/0100224-194-00	\$156,690.00	10	DIVISIBLE
273	0505CYR/04/0100224-195-00	\$87,437.76	10	DIVISIBLE
274	0505CYR/04/0100224-196-00	\$1,156.26	10	DIVISIBLE
275	0505CYR/04/0100224-197-00	\$9,700.00	10	DIVISIBLE
276	0505CYR/04/0100224-198-00	\$4,800.00	10	DIVISIBLE
277	0505CYR/04/0100224-199-00	\$31,690.00	10	DIVISIBLE
278	0505CYR/04/0100224-200-00	\$1,800.00	10	DIVISIBLE
279	0505CYR/04/0100224-201-00	\$5,900.00	10	DIVISIBLE
280	0505CYR/04/0100224-202-00	\$2,948.00	10	DIVISIBLE
281	0505CYR/04/0100224-203-00	\$30,463.11	10	DIVISIBLE
282	0505CYR/04/0100224-204-00	\$40,198.78	10	DIVISIBLE
283	0505CYR/04/0100224-205-00	\$4,620.00	10	DIVISIBLE
284	0505CYR/04/0100224-206-00	\$1,909.34	10	DIVISIBLE
285	0505CYR/04/0100224-207-00	\$1,450.00	10	DIVISIBLE
286	0505CYR/04/0100224-208-00	\$560.00	10	DIVISIBLE
287	0505CYR/04/0100224-209-00	\$29,326.60	10	DIVISIBLE
288	0505CYR/04/0100224-210-00	\$1,180	10	DIVISIBLE
289	0505CYR/04/0100224-211-00	\$199.38	10	DIVISIBLE



ACTA DE FALLO

LICITACIÓN PÚBLICA INTERNACIONAL ELECTRÓNICA BAJO COBERTURA DE TRATADOS DE LIBRE COMERCIO QUE CONTENGA CAPÍTULO DE COMPRAS GUBERNAMENTALES
NÚMERO DE IDENTIFICACIÓN EN COMPROBANTE LA-50-CYR-0505CYR/0-1-2-2024
PROGRAMA "MOBILIARIO MÉDICO Y DE LABORATORIO PARA HOSPITALES PRIORITARIOS"

PARTIDA	NÚM. CONTRATO	IMPORTE ESTIMADO SIN IVA	CANTIDAD	TIPO DE GARANTÍA
289	0505CYR/04/0100224-212-00	\$104,400.00	10	DIVISIBLE
290	0505CYR/04/0100224-213-00	\$23,200.00	10	DIVISIBLE
291	0505CYR/04/0100224-214-00	\$780.00	10	DIVISIBLE
292	0505CYR/04/0100224-215-00	\$885.60	10	DIVISIBLE
293	0505CYR/04/0100224-216-00	\$12,239.91	10	DIVISIBLE
294	0505CYR/04/0100224-217-00	\$167,840.00	10	DIVISIBLE
295	0505CYR/04/0100224-218-00	\$58,050.00	10	DIVISIBLE
296	0505CYR/04/0100224-219-00	\$49,518.14	10	DIVISIBLE
297	0505CYR/04/0100224-220-00	\$25,333.16	10	DIVISIBLE
298	0505CYR/04/0100224-221-00	\$49,682.91	10	DIVISIBLE
299	0505CYR/04/0100224-222-00	\$49,900.00	10	DIVISIBLE
300	0505CYR/04/0100224-223-00	\$4,664,900.00	10	DIVISIBLE
301	0505CYR/04/0100224-224-00	\$639,753.92	10	DIVISIBLE
302	0505CYR/04/0100224-225-00	\$75,630.00	10	DIVISIBLE
303	0505CYR/04/0100224-226-00	\$17,000.00	10	DIVISIBLE
304	0505CYR/04/0100224-227-00	\$19,800.63	10	DIVISIBLE
305	0505CYR/04/0100224-228-00	\$19,765.02	10	DIVISIBLE
306	0505CYR/04/0100224-229-00	\$2,353.33	10	DIVISIBLE
307	0505CYR/04/0100224-230-00	\$4,450.00	10	DIVISIBLE
308	0505CYR/04/0100224-231-00	\$2,580.00	10	DIVISIBLE
309	0505CYR/04/0100224-232-00	\$3,488.00	10	DIVISIBLE
310	0505CYR/04/0100224-233-00	\$3,987.00	10	DIVISIBLE
311	0505CYR/04/0100224-234-00	\$1,200.00	10	DIVISIBLE
312	0505CYR/04/0100224-235-00	\$18,700.00	10	DIVISIBLE
313	0505CYR/04/0100224-236-00	\$48,400.00	10	DIVISIBLE
314	0505CYR/04/0100224-237-00	\$48,450.00	10	DIVISIBLE
315	0505CYR/04/0100224-238-00	\$69,650.00	10	DIVISIBLE
316	0505CYR/04/0100224-239-00	\$53,200.00	10	DIVISIBLE
317	0505CYR/04/0100224-240-00	\$39,200.00	10	DIVISIBLE
318	0505CYR/04/0100224-241-00	\$16,500.00	10	DIVISIBLE
319	0505CYR/04/0100224-242-00	\$2,214.40	10	DIVISIBLE
320	0505CYR/04/0100224-243-00	\$1,800.00	10	DIVISIBLE
321	0505CYR/04/0100224-244-00	\$19,600.00	10	DIVISIBLE
322	0505CYR/04/0100224-245-00	\$11,000.00	10	DIVISIBLE
323	0505CYR/04/0100224-246-00	\$9,600.00	10	DIVISIBLE
324	0505CYR/04/0100224-247-00	\$14,800.00	10	DIVISIBLE
325	0505CYR/04/0100224-248-00	\$33,950.00	10	DIVISIBLE
326	0505CYR/04/0100224-249-00	\$2,080.00	10	DIVISIBLE
327	0505CYR/04/0100224-250-00	\$2,080.00	10	DIVISIBLE
328	0505CYR/04/0100224-251-00	\$2,080.00	10	DIVISIBLE
329	0505CYR/04/0100224-252-00	\$7,500.00	10	DIVISIBLE
330	0505CYR/04/0100224-253-00	\$7,500.00	10	DIVISIBLE
331	0505CYR/04/0100224-254-00	\$4,435.72	10	DIVISIBLE
332	0505CYR/04/0100224-255-00	\$17,800.00	10	DIVISIBLE
333	0505CYR/04/0100224-256-00	\$4,435.72	10	DIVISIBLE
334	0505CYR/04/0100224-257-00	\$1,792.00	10	DIVISIBLE
335	0505CYR/04/0100224-258-00	\$4,040.00	10	DIVISIBLE
336	0505CYR/04/0100224-259-00	\$6,845.00	10	DIVISIBLE
337	0505CYR/04/0100224-260-00	\$6,765.00	10	DIVISIBLE
338	0505CYR/04/0100224-261-00	\$5,320.00	10	DIVISIBLE
339	0505CYR/04/0100224-262-00	\$3,971.00	10	DIVISIBLE
340	0505CYR/04/0100224-263-00	\$4,214.40	10	DIVISIBLE
341	0505CYR/04/0100224-264-00	\$1,890.00	10	DIVISIBLE
342	0505CYR/04/0100224-265-00	\$1,800.00	10	DIVISIBLE
343	0505CYR/04/0100224-266-00	\$11,000.00	10	DIVISIBLE
344	0505CYR/04/0100224-267-00	\$1,100.00	10	DIVISIBLE
345	0505CYR/04/0100224-268-00	\$5,000.00	10	DIVISIBLE
346	0505CYR/04/0100224-269-00	\$1,480.00	10	DIVISIBLE
347	0505CYR/04/0100224-270-00	\$3,599.20	10	DIVISIBLE
348	0505CYR/04/0100224-271-00	\$1,100.00	10	DIVISIBLE
349	0505CYR/04/0100224-272-00	\$5,000.00	10	DIVISIBLE
350	0505CYR/04/0100224-273-00	\$1,480.00	10	DIVISIBLE
351	0505CYR/04/0100224-274-00	\$3,599.20	10	DIVISIBLE
352	0505CYR/04/0100224-275-00	\$2,668.60	10	DIVISIBLE
353	0505CYR/04/0100224-276-00	\$1,100.00	10	DIVISIBLE
354	0505CYR/04/0100224-277-00	\$1,100.00	10	DIVISIBLE
355	0505CYR/04/0100224-278-00	\$1,100.00	10	DIVISIBLE
356	0505CYR/04/0100224-279-00	\$1,100.00	10	DIVISIBLE
357	0505CYR/04/0100224-280-00	\$1,100.00	10	DIVISIBLE
358	0505CYR/04/0100224-281-00	\$1,100.00	10	DIVISIBLE
359	0505CYR/04/0100224-282-00	\$1,100.00	10	DIVISIBLE
360	0505CYR/04/0100224-283-00	\$1,100.00	10	DIVISIBLE
361	0505CYR/04/0100224-284-00	\$1,100.00	10	DIVISIBLE
362	0505CYR/04/0100224-285-00	\$1,100.00	10	DIVISIBLE
363	0505CYR/04/0100224-286-00	\$1,100.00	10	DIVISIBLE
364	0505CYR/04/0100224-287-00	\$1,100.00	10	DIVISIBLE
365	0505CYR/04/0100224-288-00	\$1,100.00	10	DIVISIBLE
366	0505CYR/04/0100224-289-00	\$1,100.00	10	DIVISIBLE
367	0505CYR/04/0100224-290-00	\$1,100.00	10	DIVISIBLE
368	0505CYR/04/0100224-291-00	\$1,100.00	10	DIVISIBLE
369	0505CYR/04/0100224-292-00	\$1,100.00	10	DIVISIBLE
370	0505CYR/04/0100224-293-00	\$1,100.00	10	DIVISIBLE
371	0505CYR/04/0100224-294-00	\$1,100.00	10	DIVISIBLE
372	0505CYR/04/0100224-295-00	\$1,100.00	10	DIVISIBLE
373	0505CYR/04/0100224-296-00	\$1,100.00	10	DIVISIBLE
374	0505CYR/04/0100224-297-00	\$1,100.00	10	DIVISIBLE
375	0505CYR/04/0100224-298-00	\$1,100.00	10	DIVISIBLE
376	0505CYR/04/0100224-299-00	\$1,100.00	10	DIVISIBLE
377	0505CYR/04/0100224-300-00	\$1,100.00	10	DIVISIBLE



ACTA DE FALLO

LICITACIÓN PÚBLICA INTERNACIONAL ELECTRÓNICA BAJO COBERTURA DE TRATADOS DE LIBRE COMERCIO QUE CONTIENGA CAPÍTULO DE COMPRAS GUBERNAMENTALES
NÚMERO DE IDENTIFICACIÓN EN COMPRANET LA-50-GYR-050GYR040-T2-2024
PROGRAMA "MOBILIARIO MÉDICO Y DE LABORATORIO PARA HOSPITALES PRIORITARIOS"

PARTIDA	NO. CONTRATO	IMPORTE TOTAL SIN IVA	CANTIDAD	TIPO DE GARANTÍA
361	0500YR040100224-257-00	\$59,900.00	10	DIVISIBLE
362	0500YR040100224-258-00	\$28,758.65	10	DIVISIBLE
363	0500YR040100224-259-00	\$20,900.00	10	DIVISIBLE
364	0500YR040100224-259-00	\$20,900.00	10	DIVISIBLE
365	0500YR040100224-260-00	\$18,852.00	10	DIVISIBLE
366	0500YR040100224-261-00	\$19,733.33	10	DIVISIBLE
367	0500YR040100224-262-00	\$7,893.33	10	DIVISIBLE
368	0500YR040100224-263-00	\$14,665.60	10	DIVISIBLE
369	0500YR040100224-264-00	\$10,746.67	10	DIVISIBLE
370	0500YR040100224-264-00	\$3,296.30	10	DIVISIBLE
371	0500YR040100224-265-00	\$5,576.00	10	DIVISIBLE
372	0500YR040100224-265-00	\$21,840.00	10	DIVISIBLE
373	0500YR040100224-266-00	\$2,880.00	10	DIVISIBLE
374	0500YR040100224-269-00	\$23,572.76	10	DIVISIBLE
375	0500YR040100224-270-00	\$23,958.40	10	DIVISIBLE
376	0500YR040100224-271-00	\$52,074.56	10	DIVISIBLE
377	0500YR040100224-271-00	\$8,492.98	10	DIVISIBLE
378	0500YR040100224-271-00	\$170,133.36	10	DIVISIBLE
379	0500YR040100224-274-00	\$89,780.00	10	DIVISIBLE
380	0500YR040100224-275-00	\$7,913.50	10	DIVISIBLE
381	0500YR040100224-276-00	\$5,520.00	10	DIVISIBLE
382	0500YR040100224-276-00	\$4,400.00	10	DIVISIBLE
383	0500YR040100224-278-00	\$10,940.00	10	DIVISIBLE
384	0500YR040100224-278-00	\$2,880.00	10	DIVISIBLE
385	0500YR040100224-280-00	\$39,333.30	10	DIVISIBLE
386	0500YR040100224-281-00	\$29,479.98	10	DIVISIBLE
387	0500YR040100224-282-00	\$2,664.34	10	DIVISIBLE
388	0500YR040100224-283-00	\$25,700.58	10	DIVISIBLE
389	0500YR040100224-284-00	\$41,800.00	10	DIVISIBLE
390	0500YR040100224-284-00	\$62,333.40	10	DIVISIBLE
391	0500YR040100224-286-00	\$22,400.00	10	DIVISIBLE
392	0500YR040100224-286-00	\$3,800.00	10	DIVISIBLE
393	0500YR040100224-288-00	\$1,904,000.00	10	DIVISIBLE
394	0500YR040100224-288-00	\$7,286.25	10	DIVISIBLE
395	0500YR040100224-290-00	\$24,400.00	10	DIVISIBLE
396	0500YR040100224-292-00	\$1,583.00	10	DIVISIBLE
397	0500YR040100224-293-00	\$592.00	10	DIVISIBLE
398	0500YR040100224-294-00	\$1,615.20	10	DIVISIBLE
399	0500YR040100224-295-00	\$6,159.94	10	DIVISIBLE
400	0500YR040100224-296-00	\$6,680.00	10	DIVISIBLE
401	0500YR040100224-297-00	\$10,032.00	10	DIVISIBLE
402	0500YR040100224-298-00	\$4,484.40	10	DIVISIBLE
403	0500YR040100224-299-00	\$16,957.79	10	DIVISIBLE
404	0500YR040100224-300-00	\$14,723.32	10	DIVISIBLE
405	0500YR040100224-301-00	\$22,420.00	10	DIVISIBLE



ACTA DE FALLO

LICITACIÓN PÚBLICA INTERNACIONAL ELECTRÓNICA BAJO COBERTURA DE TRATADOS DE LIBRE COMERCIO QUE CONTIENGA CAPÍTULO DE COMPRAS GUBERNAMENTALES
NÚMERO DE IDENTIFICACIÓN EN COMPRANET LA-50-GYR-050GYR040-T2-2024
PROGRAMA "MOBILIARIO MÉDICO Y DE LABORATORIO PARA HOSPITALES PRIORITARIOS"

PARTIDA	NO. CONTRATO	IMPORTE TOTAL SIN IVA	CANTIDAD	TIPO DE GARANTÍA
418	0500YR040100224-302-00	\$15,800.00	10	DIVISIBLE
420	0500YR040100224-303-00	\$218,200.00	10	DIVISIBLE
421	0500YR040100224-304-00	\$18,450.00	10	DIVISIBLE
422	0500YR040100224-305-00	\$19,650.00	10	DIVISIBLE
423	0500YR040100224-306-00	\$1,300.00	10	DIVISIBLE
424	0500YR040100224-306-00	\$17,640.00	10	DIVISIBLE
425	0500YR040100224-307-00	\$30,566.69	10	DIVISIBLE
426	0500YR040100224-307-00	\$108,248.00	10	DIVISIBLE
427	0500YR040100224-310-00	\$25,213.35	10	DIVISIBLE
428	0500YR040100224-310-00	\$31,460.00	10	DIVISIBLE
429	0500YR040100224-312-00	\$24,989.00	10	DIVISIBLE
430	0500YR040100224-314-00	\$8,000.00	10	DIVISIBLE
431	0500YR040100224-314-00	\$17,000.00	10	DIVISIBLE
432	0500YR040100224-316-00	\$20,000.00	10	DIVISIBLE
433	0500YR040100224-316-00	\$4,050,000.00	10	DIVISIBLE
434	0500YR040100224-317-00	\$2,750.00	10	DIVISIBLE
435	0500YR040100224-318-00	\$54,200.00	10	DIVISIBLE
436	0500YR040100224-319-00	\$7,000.00	10	DIVISIBLE
437	0500YR040100224-320-00	\$44,500.00	10	DIVISIBLE
438	0500YR040100224-322-00	\$51,000.00	10	DIVISIBLE
439	0500YR040100224-322-00	\$38,400.00	10	DIVISIBLE
440	0500YR040100224-323-00	\$40,000.00	10	DIVISIBLE
441	0500YR040100224-325-00	\$15,000.00	10	DIVISIBLE
442	0500YR040100224-326-00	\$14,700.00	10	DIVISIBLE
443	0500YR040100224-327-00	\$14,700.00	10	DIVISIBLE
444	0500YR040100224-328-00	\$4,391.00	10	DIVISIBLE
445	0500YR040100224-330-00	\$131,930.00	10	DIVISIBLE
446	0500YR040100224-331-00	\$21,460.00	10	DIVISIBLE
447	0500YR040100224-332-00	\$4,500.00	10	DIVISIBLE
448	0500YR040100224-332-00	\$51,000.00	10	DIVISIBLE
449	0500YR040100224-333-00	\$28,400.00	10	DIVISIBLE
450	0500YR040100224-334-00	\$40,000.00	10	DIVISIBLE
451	0500YR040100224-335-00	\$15,000.00	10	DIVISIBLE
452	0500YR040100224-335-00	\$15,000.00	10	DIVISIBLE
453	0500YR040100224-336-00	\$14,700.00	10	DIVISIBLE
454	0500YR040100224-337-00	\$14,700.00	10	DIVISIBLE
455	0500YR040100224-338-00	\$14,700.00	10	DIVISIBLE
456	0500YR040100224-339-00	\$4,391.00	10	DIVISIBLE
457	0500YR040100224-340-00	\$131,930.00	10	DIVISIBLE
458	0500YR040100224-341-00	\$21,460.00	10	DIVISIBLE
459	0500YR040100224-342-00	\$4,500.00	10	DIVISIBLE
460	0500YR040100224-343-00	\$51,000.00	10	DIVISIBLE
461	0500YR040100224-344-00	\$28,400.00	10	DIVISIBLE
462	0500YR040100224-345-00	\$40,000.00	10	DIVISIBLE
463	0500YR040100224-346-00	\$15,000.00	10	DIVISIBLE
464	0500YR040100224-346-00	\$14,700.00	10	DIVISIBLE
465	0500YR040100224-347-00	\$14,700.00	10	DIVISIBLE
466	0500YR040100224-348-00	\$4,391.00	10	DIVISIBLE
467	0500YR040100224-349-00	\$131,930.00	10	DIVISIBLE
468	0500YR040100224-350-00	\$21,460.00	10	DIVISIBLE
469	0500YR040100224-351-00	\$4,500.00	10	DIVISIBLE
470	0500YR040100224-352-00	\$51,000.00	10	DIVISIBLE
471	0500YR040100224-353-00	\$28,400.00	10	DIVISIBLE
472	0500YR040100224-354-00	\$40,000.00	10	DIVISIBLE
473	0500YR040100224-355-00	\$15,000.00	10	DIVISIBLE
474	0500YR040100224-356-00	\$14,700.00	10	DIVISIBLE
475	0500YR040100224-357-00	\$14,700.00	10	DIVISIBLE
476	0500YR040100224-358-00	\$4,391.00	10	DIVISIBLE
477	0500YR040100224-359-00	\$131,930.00	10	DIVISIBLE
478	0500YR040100224-360-00	\$21,460.00	10	DIVISIBLE
479	0500YR040100224-361-00	\$4,500.00	10	DIVISIBLE
480	0500YR040100224-362-00	\$51,000.00	10	DIVISIBLE
481	0500YR040100224-363-00	\$28,400.00	10	DIVISIBLE
482	0500YR040100224-364-00	\$40,000.00	10	DIVISIBLE
483	0500YR040100224-365-00	\$15,000.00	10	DIVISIBLE
484	0500YR040100224-366-00	\$14,700.00	10	DIVISIBLE
485	0500YR040100224-367-00	\$14,700.00	10	DIVISIBLE
486	0500YR040100224-368-00	\$4,391.00	10	DIVISIBLE
487	0500YR040100224-369-00	\$131,930.00	10	DIVISIBLE
488	0500YR040100224-370-00	\$21,460.00	10	DIVISIBLE
489	0500YR040100224-371-00	\$4,500.00	10	DIVISIBLE
490	0500YR040100224-372-00	\$51,000.00	10	DIVISIBLE
491	0500YR040100224-373-00	\$28,400.00	10	DIVISIBLE
492	0500YR040100224-374-00	\$40,000.00	10	DIVISIBLE
493	0500YR040100224-375-00	\$15,000.00	10	DIVISIBLE
494	0500YR040100224-376-00	\$14,700.00	10	DIVISIBLE
495	0500YR040100224-377-00	\$14,700.00	10	DIVISIBLE
496	0500YR040100224-378-00	\$4,391.00	10	DIVISIBLE
497	0500YR040100224-379-00	\$131,930.00	10	DIVISIBLE
498	0500YR040100224-380-00	\$21,460.00	10	DIVISIBLE
499	0500YR040100224-381-00	\$4,500.00	10	DIVISIBLE
500	0500YR040100224-382-00	\$51,000.00	10	DIVISIBLE
501	0500YR040100224-383-00	\$28,400.00	10	DIVISIBLE
502	0500YR040100224-384-00	\$40,000.00	10	DIVISIBLE
503	0500YR040100224-385-00	\$15,000.00	10	DIVISIBLE
504	0500YR040100224-386-00	\$14,700.00	10	DIVISIBLE
505	0500YR040100224-387-00	\$14,700.00	10	DIVISIBLE
506	0500YR040100224-388-00	\$4,391.00	10	DIVISIBLE
507	0500YR040100224-389-00	\$131,930.00	10	DIVISIBLE
508	0500YR040100224-390-00	\$21,460.00	10	DIVISIBLE
509	0500YR040100224-391-00	\$4,500.00	10	DIVISIBLE
510	0500YR040100224-392-00	\$51,000.00	10	DIVISIBLE
511	0500YR040100224-393-00	\$28,400.00	10	DIVISIBLE
512	0500YR040100224-394-00	\$40,000.00	10	DIVISIBLE
513	0500YR040100224-395-00	\$15,000.00	10	DIVISIBLE
514	0500YR040100224-396-00	\$14,700.00	10	DIVISIBLE
515	0500YR040100224-397-00	\$14,700.00	10	DIVISIBLE
516	0500YR040100224-398-00	\$4,391.00	10	DIVISIBLE
517	0500YR040100224-399-00	\$131,930.00	10	DIVISIBLE
518	0500YR040100224-400-00	\$21,460.00	10	DIVISIBLE
519	0500YR040100224-401-00	\$4,500.00	10	DIVISIBLE
520	0500YR040100224-402-00	\$51,000.00	10	DIVISIBLE
521	0500YR040100224-403-00	\$28,400.00	10	DIVISIBLE
522	0500YR040100224-404-00	\$40,000.00	10	DIVISIBLE
523	0500YR040100224-405-00	\$15,000.00	10	DIVISIBLE
524	0500YR040100224-406-00	\$14,700.00	10	DIVISIBLE
525	0500YR040100224-407-00	\$14,700.00	10	DIVISIBLE
526	0500YR040100224-408-00	\$4,391.00	10	DIVISIBLE
527	0500YR040100224-409-00	\$131,930.00	10	DIVISIBLE
528	0500YR040100224-410-00	\$21,460.00	10	DIVISIBLE
529	0500YR040100224-411-00	\$4,500.00	10	DIVISIBLE
530	0500YR040100224-412-00	\$51,000.00	10	DIVISIBLE
531	0500YR040100224-413-00	\$28,400.00	10	DIVISIBLE
532	0500YR040100224-414-00	\$40,000.00	10	DIVISIBLE
533	0500YR040100224-415-00	\$15,000.00	10	DIVISIBLE
534	0500YR040100224-416-00	\$14,700.00	10	DIVISIBLE
535	0500YR040100224-417-00	\$14,700.00	10	DIVISIBLE
536	0500YR040100224-418-00	\$4,391.00	10	DIVISIBLE
537	0500YR040100224-419-00	\$131,930.00	10	DIVISIBLE
538	0500YR04010			



GOBIERNO DE MÉXICO



DIRECCIÓN DE ADMINISTRACIÓN
 Unidad de Adquisiciones,
 Contratación de Bienes y Compras de Servicios
 Coordinación Técnica de Evaluación y Selección de Proponentes y Habilitados

ACTA DE FALLO

LICITACIÓN PÚBLICA INTERNACIONAL ELECTRÓNICA BASTO COBERTURA DE TRATADOS DE LIBRE COMERCIO QUE CONTENGA CAPÍTULO DE COMPRAS GUBERNAMENTALES
NÚMERO DE IDENTIFICACIÓN EN COMPRANET LA 50-CYR-056GYR/04-1-2-2024
PROGRAMA "MOBILIARIO MÉDICO Y DE LABORATORIO PARA HOSPITALES PRIORITARIOS"

PARTIDA	NO. CONTRATO	IMPORTE TOTAL SIN IVA	CANTIDAD	TIPO DE CANTIDAD
480	056GYR/04/01/00224-347-00	\$220,480.00	10	DIVISIBLE
481	056GYR/04/01/00224-348-00	\$534,483.04	10	DIVISIBLE
482	056GYR/04/01/00224-349-00	\$88,276.30	10	DIVISIBLE
483	056GYR/04/01/00224-350-00	\$115,909.05	10	DIVISIBLE
484	056GYR/04/01/00224-351-00	\$13,250.00	10	DIVISIBLE
485	056GYR/04/01/00224-352-00	\$7,437.50	10	DIVISIBLE
486	056GYR/04/01/00224-353-00	\$35,798.98	10	DIVISIBLE
487	056GYR/04/01/00224-354-00	\$48,000.00	10	DIVISIBLE
488	056GYR/04/01/00224-355-00	\$162,560.00	10	DIVISIBLE
489	056GYR/04/01/00224-356-00	\$4,258.00	10	DIVISIBLE
490	056GYR/04/01/00224-357-00	\$27,533.31	10	DIVISIBLE
491	056GYR/04/01/00224-358-00	\$14,768.68	10	DIVISIBLE
492	056GYR/04/01/00224-359-00	\$22,273.65	10	DIVISIBLE
493	056GYR/04/01/00224-360-00	\$12,000.50	10	DIVISIBLE
494	056GYR/04/01/00224-361-00	\$27,500.00	10	DIVISIBLE
495	056GYR/04/01/00224-362-00	\$41,068.70	10	DIVISIBLE
496	056GYR/04/01/00224-363-00	\$14,500.00	10	DIVISIBLE
497	056GYR/04/01/00224-364-00	\$54,000.00	10	DIVISIBLE
498	056GYR/04/01/00224-365-00	\$12,288.00	10	DIVISIBLE
499	056GYR/04/01/00224-366-00	\$70.95	10	DIVISIBLE
500	056GYR/04/01/00224-367-00	\$93,600.00	10	DIVISIBLE
501	056GYR/04/01/00224-368-00	\$18,900.00	10	DIVISIBLE
502	056GYR/04/01/00224-369-00	\$786.00	10	DIVISIBLE
503	056GYR/04/01/00224-370-00	\$5,438.36	10	DIVISIBLE
504	056GYR/04/01/00224-371-00	\$90.96	10	DIVISIBLE
505	056GYR/04/01/00224-372-00	\$6,550.00	10	DIVISIBLE
506	056GYR/04/01/00224-373-00	\$9,000.00	10	DIVISIBLE
507	056GYR/04/01/00224-374-00	\$50,217.31	10	DIVISIBLE
508	056GYR/04/01/00224-375-00	\$96,685.26	10	DIVISIBLE
509	056GYR/04/01/00224-376-00	\$25,000.00	10	DIVISIBLE
510	056GYR/04/01/00224-377-00	\$9,540.00	10	DIVISIBLE
511	056GYR/04/01/00224-378-00	\$20,000.00	10	DIVISIBLE
512	056GYR/04/01/00224-379-00	\$2,628,000.00	10	DIVISIBLE
513	056GYR/04/01/00224-380-00	\$598,133.98	10	DIVISIBLE
514	056GYR/04/01/00224-381-00	\$10,125.00	10	DIVISIBLE
515	056GYR/04/01/00224-382-00	\$70,680.00	10	DIVISIBLE
516	056GYR/04/01/00224-383-00	\$30,565.69	10	DIVISIBLE
517	056GYR/04/01/00224-384-00	\$85,032.10	10	DIVISIBLE
518	056GYR/04/01/00224-385-00	\$4,945.20	10	DIVISIBLE
519	056GYR/04/01/00224-386-00	\$20,170.88	10	DIVISIBLE
520	056GYR/04/01/00224-387-00	\$3,000.00	10	DIVISIBLE
521	056GYR/04/01/00224-388-00	\$3,000.00	10	DIVISIBLE
522	056GYR/04/01/00224-389-00	\$2,000.00	10	DIVISIBLE
523	056GYR/04/01/00224-390-00	\$2,000.00	10	DIVISIBLE
524	056GYR/04/01/00224-391-00	\$2,000.00	10	DIVISIBLE
525	056GYR/04/01/00224-392-00	\$2,000.00	10	DIVISIBLE
526	056GYR/04/01/00224-393-00	\$2,000.00	10	DIVISIBLE
527	056GYR/04/01/00224-394-00	\$2,000.00	10	DIVISIBLE
528	056GYR/04/01/00224-395-00	\$2,000.00	10	DIVISIBLE
529	056GYR/04/01/00224-396-00	\$2,000.00	10	DIVISIBLE
530	056GYR/04/01/00224-397-00	\$2,000.00	10	DIVISIBLE
531	056GYR/04/01/00224-398-00	\$2,000.00	10	DIVISIBLE
532	056GYR/04/01/00224-399-00	\$2,000.00	10	DIVISIBLE
533	056GYR/04/01/00224-400-00	\$2,000.00	10	DIVISIBLE
534	056GYR/04/01/00224-401-00	\$2,000.00	10	DIVISIBLE
535	056GYR/04/01/00224-402-00	\$2,000.00	10	DIVISIBLE
536	056GYR/04/01/00224-403-00	\$2,000.00	10	DIVISIBLE
537	056GYR/04/01/00224-404-00	\$2,000.00	10	DIVISIBLE
538	056GYR/04/01/00224-405-00	\$2,000.00	10	DIVISIBLE
539	056GYR/04/01/00224-406-00	\$2,000.00	10	DIVISIBLE
540	056GYR/04/01/00224-407-00	\$2,000.00	10	DIVISIBLE
541	056GYR/04/01/00224-408-00	\$2,000.00	10	DIVISIBLE
542	056GYR/04/01/00224-409-00	\$2,000.00	10	DIVISIBLE
543	056GYR/04/01/00224-410-00	\$2,000.00	10	DIVISIBLE

Revisado por: Felipe Carrillo, Gerente de Negocios, e-mail: felipe.carrillo@imss.gob.mx
 Felipe Carrillo
 PUERTO



GOBIERNO DE MÉXICO



DIRECCIÓN DE ADMINISTRACIÓN
 Unidad de Adquisiciones,
 Contratación de Bienes y Compras de Servicios
 Coordinación Técnica de Evaluación y Selección de Proponentes y Habilitados

ACTA DE FALLO

LICITACIÓN PÚBLICA INTERNACIONAL ELECTRÓNICA BASTO COBERTURA DE TRATADOS DE LIBRE COMERCIO QUE CONTENGA CAPÍTULO DE COMPRAS GUBERNAMENTALES
NÚMERO DE IDENTIFICACIÓN EN COMPRANET LA 50-CYR-056GYR/04-1-2-2024
PROGRAMA "MOBILIARIO MÉDICO Y DE LABORATORIO PARA HOSPITALES PRIORITARIOS"

PARTIDA	NO. CONTRATO	IMPORTE TOTAL SIN IVA	CANTIDAD	TIPO DE CANTIDAD
544	056GYR/04/01/00224-402-00	\$1,408.00	10	DIVISIBLE
545	056GYR/04/01/00224-403-00	\$15,400.00	10	DIVISIBLE
546	056GYR/04/01/00224-404-00	\$27,400.00	10	DIVISIBLE
547	056GYR/04/01/00224-405-00	\$45,400.00	10	DIVISIBLE
548	056GYR/04/01/00224-406-00	\$59,500.00	10	DIVISIBLE
549	056GYR/04/01/00224-407-00	\$70,500.00	10	DIVISIBLE
550	056GYR/04/01/00224-408-00	\$84,000.00	10	DIVISIBLE
551	056GYR/04/01/00224-409-00	\$100,000.00	10	DIVISIBLE
552	056GYR/04/01/00224-410-00	\$120,000.00	10	DIVISIBLE
553	056GYR/04/01/00224-411-00	\$144,000.00	10	DIVISIBLE
554	056GYR/04/01/00224-412-00	\$172,800.00	10	DIVISIBLE
555	056GYR/04/01/00224-413-00	\$207,360.00	10	DIVISIBLE
556	056GYR/04/01/00224-414-00	\$248,880.00	10	DIVISIBLE
557	056GYR/04/01/00224-415-00	\$298,656.00	10	DIVISIBLE
558	056GYR/04/01/00224-416-00	\$358,387.20	10	DIVISIBLE
559	056GYR/04/01/00224-417-00	\$429,224.64	10	DIVISIBLE
560	056GYR/04/01/00224-418-00	\$511,069.56	10	DIVISIBLE
561	056GYR/04/01/00224-419-00	\$604,883.47	10	DIVISIBLE
562	056GYR/04/01/00224-420-00	\$711,860.16	10	DIVISIBLE
563	056GYR/04/01/00224-421-00	\$833,832.19	10	DIVISIBLE
564	056GYR/04/01/00224-422-00	\$972,797.82	10	DIVISIBLE
565	056GYR/04/01/00224-423-00	\$1,130,357.38	10	DIVISIBLE
566	056GYR/04/01/00224-424-00	\$1,308,806.85	10	DIVISIBLE
567	056GYR/04/01/00224-425-00	\$1,511,344.22	10	DIVISIBLE
568	056GYR/04/01/00224-426-00	\$1,741,392.06	10	DIVISIBLE
569	056GYR/04/01/00224-427-00	\$2,002,393.68	10	DIVISIBLE
570	056GYR/04/01/00224-428-00	\$2,298,883.20	10	DIVISIBLE
571	056GYR/04/01/00224-429-00	\$2,734,659.84	10	DIVISIBLE
572	056GYR/04/01/00224-430-00	\$3,215,231.80	10	DIVISIBLE
573	056GYR/04/01/00224-431-00	\$3,745,903.36	10	DIVISIBLE
574	056GYR/04/01/00224-432-00	\$4,322,000.00	10	DIVISIBLE
575	056GYR/04/01/00224-433-00	\$4,950,960.00	10	DIVISIBLE
576	056GYR/04/01/00224-434-00	\$5,638,304.00	10	DIVISIBLE
577	056GYR/04/01/00224-435-00	\$6,391,552.00	10	DIVISIBLE
578	056GYR/04/01/00224-436-00	\$7,218,240.00	10	DIVISIBLE
579	056GYR/04/01/00224-437-00	\$8,127,000.00	10	DIVISIBLE
580	056GYR/04/01/00224-438-00	\$9,118,560.00	10	DIVISIBLE
581	056GYR/04/01/00224-439-00	\$1,019,392.00	10	DIVISIBLE
582	056GYR/04/01/00224-440-00	\$1,141,331.20	10	DIVISIBLE
583	056GYR/04/01/00224-441-00	\$1,277,265.20	10	DIVISIBLE
584	056GYR/04/01/00224-442-00	\$1,427,397.76	10	DIVISIBLE
585	056GYR/04/01/00224-443-00	\$1,592,332.16	10	DIVISIBLE
586	056GYR/04/01/00224-444-00	\$1,773,681.76	10	DIVISIBLE
587	056GYR/04/01/00224-445-00	\$1,973,073.28	10	DIVISIBLE
588	056GYR/04/01/00224-446-00	\$2,192,134.40	10	DIVISIBLE
589	056GYR/04/01/00224-447-00	\$2,432,592.00	10	DIVISIBLE
590	056GYR/04/01/00224-448-00	\$2,696,176.00	10	DIVISIBLE
591	056GYR/04/01/00224-449-00	\$2,984,704.00	10	DIVISIBLE
592	056GYR/04/01/00224-450-00	\$3,299,936.00	10	DIVISIBLE
593	056GYR/04/01/00224-451-00	\$3,644,608.00	10	DIVISIBLE
594	056GYR/04/01/00224-452-00	\$4,021,376.00	10	DIVISIBLE
595	056GYR/04/01/00224-453-00	\$4,432,896.00	10	DIVISIBLE
596	056GYR/04/01/00224-454-00	\$4,881,824.00	10	DIVISIBLE
597	056GYR/04/01/00224-455-00	\$5,370,816.00	10	DIVISIBLE
598	056GYR/04/01/00224-456-00	\$5,903,232.00	10	DIVISIBLE
599	056GYR/04/01/00224-457-00	\$6,483,808.00	10	DIVISIBLE
600	056GYR/04/01/00224-458-00	\$7,116,288.00	10	DIVISIBLE
601	056GYR/04/01/00224-459-00	\$7,805,536.00	10	DIVISIBLE
602	056GYR/04/01/00224-460-00	\$8,555,392.00	10	DIVISIBLE
603	056GYR/04/01/00224-461-00	\$9,371,616.00	10	DIVISIBLE
604	056GYR/04/01/00224-462-00	\$10,260,128.00	10	DIVISIBLE
605	056GYR/04/01/00224-463-00	\$11,227,776.00	10	DIVISIBLE
606	056GYR/04/01/00224-464-00	\$12,280,000.00	10	DIVISIBLE
607	056GYR/04/01/00224-465-00	\$13,423,680.00	10	DIVISIBLE
608	056GYR/04/01/00224-466-00	\$14,765,440.00	10	DIVISIBLE

Revisado por: Felipe Carrillo, Gerente de Negocios, e-mail: felipe.carrillo@imss.gob.mx
 Felipe Carrillo
 PUERTO



ACTA DE FALLO

LICITACION PÚBLICA INTERNACIONAL ELECTRÓNICA BAJO COBERTURA DE TRATADOS DE LIBRE COMERCIO QUE CONTENGA CAPÍTULO DE COMPRAS GUBERNAMENTALES
NÚMERO DE IDENTIFICACIÓN EN COMPRANET: LA-50-GYR-050GYR040-T-2-2024
PROGRAMA "MOBILIARIO MÉDICO Y DE LABORATORIO PARA HOSPITALES PRIORITARIOS"

PARTIDA	NO. CONTRATO	IMPORTE TOTAL SIN IVA	CANTIDAD	TIPO DE CANTIDAD
673	050GYR040100224-457-00	\$40,463.99	10	DIVISIBLE
674	050GYR040100224-458-00	\$210,987.28	10	DIVISIBLE
675	050GYR040100224-459-00	\$63,000.00	10	DIVISIBLE
676	050GYR040100224-460-00	\$308,801.00	10	DIVISIBLE
677	050GYR040100224-461-00	\$180,000.00	10	DIVISIBLE
678	050GYR040100224-462-00	\$14,759.99	10	DIVISIBLE
679	050GYR040100224-463-00	\$387,959.94	10	DIVISIBLE
680	050GYR040100224-464-00	\$87,252.00	10	DIVISIBLE
681	050GYR040100224-465-00	\$27,218.00	10	DIVISIBLE
682	050GYR040100224-466-00	\$52.50	10	DIVISIBLE
683	050GYR040100224-467-00	\$177,723.00	10	DIVISIBLE
684	050GYR040100224-468-00	\$2,400.00	10	DIVISIBLE
685	050GYR040100224-469-00	\$23,931.18	10	DIVISIBLE
686	050GYR040100224-470-00	\$282,875.00	10	DIVISIBLE
687	050GYR040100224-471-00	\$48,710.17	10	DIVISIBLE
688	050GYR040100224-472-00	\$8,321.88	10	DIVISIBLE
689	050GYR040100224-473-00	\$15,993.95	10	DIVISIBLE
690	050GYR040100224-474-00	\$749.70	10	DIVISIBLE
691	050GYR040100224-475-00	\$7,497.00	10	DIVISIBLE
692	050GYR040100224-476-00	\$49,066.66	10	DIVISIBLE
693	050GYR040100224-477-00	\$4,400.00	10	DIVISIBLE
694	050GYR040100224-478-00	\$24,454.00	10	DIVISIBLE
695	050GYR040100224-479-00	\$2,880.00	10	DIVISIBLE
696	050GYR040100224-480-00	\$3,146.66	10	DIVISIBLE
697	050GYR040100224-481-00	\$39,479.99	10	DIVISIBLE
698	050GYR040100224-482-00	\$21,598.03	10	DIVISIBLE
699	050GYR040100224-483-00	\$2,970.66	10	DIVISIBLE
700	050GYR040100224-484-00	\$7,802.67	10	DIVISIBLE
701	050GYR040100224-485-00	\$2,400.00	10	DIVISIBLE
702	050GYR040100224-486-00	\$19,754.00	10	DIVISIBLE
703	050GYR040100224-487-00	\$4,453.38	10	DIVISIBLE
704	050GYR040100224-488-00	\$2,660.00	10	DIVISIBLE
705	050GYR040100224-489-00	\$1,610.00	10	DIVISIBLE
706	050GYR040100224-490-00	\$78.96	10	DIVISIBLE
707	050GYR040100224-491-00	\$67,220.00	10	DIVISIBLE
708	050GYR040100224-492-00	\$15,840.00	10	DIVISIBLE
709	050GYR040100224-493-00	\$5,597.80	10	DIVISIBLE
710	050GYR040100224-494-00	\$6,032.80	10	DIVISIBLE
711	050GYR040100224-495-00	\$4,333.33	10	DIVISIBLE
712	050GYR040100224-496-00	\$27,000.00	10	DIVISIBLE

450
 Felipe Carrillo Puerto
 2024

ANEXOS
DIVISIÓN DE CONTRATOS

ACTA DE FALLO

LICITACION PÚBLICA INTERNACIONAL ELECTRÓNICA BAJO COBERTURA DE TRATADOS DE LIBRE COMERCIO QUE CONTENGA CAPÍTULO DE COMPRAS GUBERNAMENTALES
NÚMERO DE IDENTIFICACIÓN EN COMPRANET: LA-50-GYR-050GYR040-T-2-2024
PROGRAMA "MOBILIARIO MÉDICO Y DE LABORATORIO PARA HOSPITALES PRIORITARIOS"

PARTIDA	NO. CONTRATO	IMPORTE TOTAL SIN IVA	CANTIDAD	TIPO DE CANTIDAD
609	050GYR040100224-457-00	\$93,600.00	10	DIVISIBLE
610	050GYR040100224-458-00	\$18,400.00	10	DIVISIBLE
611	050GYR040100224-459-00	\$2,065.50	10	DIVISIBLE
612	050GYR040100224-460-00	\$185.92	10	DIVISIBLE
613	050GYR040100224-461-00	\$3,623.64	10	DIVISIBLE
614	050GYR040100224-462-00	\$23,100.00	10	DIVISIBLE
615	050GYR040100224-463-00	\$3,696.00	10	DIVISIBLE
616	050GYR040100224-464-00	\$4,129.60	10	DIVISIBLE
617	050GYR040100224-465-00	\$3,639.61	10	DIVISIBLE
618	050GYR040100224-466-00	\$3,900.00	10	DIVISIBLE
619	050GYR040100224-467-00	\$2,478.00	10	DIVISIBLE
620	050GYR040100224-468-00	\$2,100.00	10	DIVISIBLE
621	050GYR040100224-469-00	\$8,280.00	10	DIVISIBLE
622	050GYR040100224-470-00	\$46,653.31	10	DIVISIBLE
623	050GYR040100224-471-00	\$1,765.00	10	DIVISIBLE
624	050GYR040100224-472-00	\$31,850.00	10	DIVISIBLE
625	050GYR040100224-473-00	\$9,972.00	10	DIVISIBLE
626	050GYR040100224-474-00	\$6,300.00	10	DIVISIBLE
627	050GYR040100224-475-00	\$6,300.00	10	DIVISIBLE
628	050GYR040100224-476-00	\$1,056.67	10	DIVISIBLE
629	050GYR040100224-477-00	\$7,732.00	10	DIVISIBLE
630	050GYR040100224-478-00	\$4,034.14	10	DIVISIBLE
631	050GYR040100224-479-00	\$25,935.00	10	DIVISIBLE
632	050GYR040100224-480-00	\$5,600.00	10	DIVISIBLE
633	050GYR040100224-481-00	\$122.40	10	DIVISIBLE
634	050GYR040100224-482-00	\$91,000.00	10	DIVISIBLE
635	050GYR040100224-483-00	\$42,120.00	10	DIVISIBLE
636	050GYR040100224-484-00	\$4,590.00	10	DIVISIBLE
637	050GYR040100224-485-00	\$17,403.00	10	DIVISIBLE
638	050GYR040100224-486-00	\$15,530.00	10	DIVISIBLE
639	050GYR040100224-487-00	\$5,040.00	10	DIVISIBLE
640	050GYR040100224-488-00	\$6,376.00	10	DIVISIBLE
641	050GYR040100224-489-00	\$6,340.00	10	DIVISIBLE
642	050GYR040100224-490-00	\$4,249.00	10	DIVISIBLE
643	050GYR040100224-491-00	\$4,214.40	10	DIVISIBLE
644	050GYR040100224-492-00	\$17,403.00	10	DIVISIBLE
645	050GYR040100224-493-00	\$2,160.00	10	DIVISIBLE
646	050GYR040100224-494-00	\$2,600.00	10	DIVISIBLE
647	050GYR040100224-495-00	\$10,444.00	10	DIVISIBLE
648	050GYR040100224-496-00	\$9,000.00	10	DIVISIBLE
649	050GYR040100224-497-00	\$1,411.00	10	DIVISIBLE
650	050GYR040100224-498-00	\$3,399.20	10	DIVISIBLE
651	050GYR040100224-499-00	\$2,668.80	10	DIVISIBLE
652	050GYR040100224-500-00	\$1,024.00	10	DIVISIBLE
653	050GYR040100224-501-00	\$7,136.00	10	DIVISIBLE
654	050GYR040100224-502-00	\$1,547.20	10	DIVISIBLE
655	050GYR040100224-503-00	\$3,255.60	10	DIVISIBLE

449
 Felipe Carrillo Puerto
 2024



GOBIERNO DE
MÉXICO



DIRECCIÓN DE ADMINISTRACIÓN
Unidad de Adquisiciones,
Coordinación de Adquisición de Bienes y Contratación de Servicios
Coordinación de Gestión de Recursos Humanos y Recursos
Coordinación de Equipos y Herramientas de Trabajo

ACTA DE FALLO

LICITACIÓN PÚBLICA INTERNACIONAL ELECTRÓNICA BAJO COBERTURA DE TRATADOR DE LIBRE
COMERCIO QUE CONTENGA CAPITULO DE COMPRAS GUBERNAMENTALES
NUMERO DE IDENTIFICACION EN COMPANET: LA-50-GYF-0503060405-19-2024
PROGRAMA: "MOBILIARIO MEDICO Y DE LABORATORIO PARA HOSPITALES PRIORITARIOS"

PARTIDA	NO. CONTRATO	IMPORTE TOTAL SIN IVA	GARANTIA	TIPO DE GARANTIA
735	0506V0040100224-527-00	\$3,160,000	10	DIVISIBLE
736	0506V0040100224-528-00	\$2,318,400.00	10	DIVISIBLE
739	0506V0040100224-529-00	\$2,725,000.00	10	DIVISIBLE
740	0506V0040100224-530-00	\$3,923,000.00	10	DIVISIBLE
741	0506V0040100224-531-00	\$725,000.00	10	DIVISIBLE
743	0506V0040100224-532-00	\$15,320,000	10	DIVISIBLE
744	0506V0040100224-533-00	\$39,300.00	10	DIVISIBLE
745	0506V0040100224-534-00	\$62,572.00	10	DIVISIBLE
746	0506V0040100224-535-00	\$25,713.35	10	DIVISIBLE
747	0506V0040100224-536-00	\$94,380.00	10	DIVISIBLE
		\$44,460.00		DIVISIBLE

Los licitantes adjudicados deberán entregar en la División de Contratos ubicada en el piso 10 del Inmueble de Calle Durango No. 291, Colonia Roma Norte, Demarcación Territorial Cuauhtémoc, Código Postal 06700, Ciudad de México, en un horario de 9:30 a 16:00, a más tardar dentro de los 10 días naturales siguientes a la firma del contrato, la garantía de cumplimiento del contrato.

Se hace mención que, con fundamento en lo dispuesto en el artículo 37 de la Ley, con esta notificación de Fallo por el que se adjudicaron los contratos, las obligaciones derivadas de éstos serán exigibles sin perjuicio de las obligaciones de las partes de firmarlos en el plazo y término señalado.

1. CIERRE DEL ACTA

Una vez que se dio lectura al Fallo, se consultó a los asistentes al tener algún comentario u observación, manifestando el representante del Organismo Interno de Control en el IMSS, lo siguiente:

"Con fundamento en el artículo 57 de la Ley de Adquisiciones, Arrendamientos y Servicios del Sector Público que dispone que la Secretaría de la Función Pública podrá verificar en cualquier tiempo la materia y demás disposiciones aplicables, en correlación con el artículo 83, párrafo cuarto del Reglamento Interior del Instituto Mexicano del Seguro Social.

En este acto, una vez que se dio lectura a la presente acto, se señaló que correspondió a los árbitros, requirente y técnico, en términos de los artículos 37 de la LAMSSP y 2 de su Reglamento, en correlación con el numeral 5.3.2, inciso a), de las Políticas, Bases y Lineamientos en Materia de Adquisiciones, Arrendamientos y Servicios del Instituto Mexicano del Seguro Social; constatar que los servicios que se adjudicaron cumplan con la convocatoria y sus anexos con las prescripciones de la

451

Durante el día 24 de febrero de 2024, en la Ciudad de México.
Tel. 52 55 5620 7000, Ext. 4498.
www.imss.gob.mx

2024
Felipe Carrillo
PUERTO



GOBIERNO DE
MÉXICO



DIRECCIÓN DE ADMINISTRACIÓN
Unidad de Adquisiciones,
Coordinación de Adquisición de Bienes y Contratación de Servicios
Coordinación de Gestión de Recursos Humanos y Recursos
Coordinación de Equipos y Herramientas de Trabajo

ACTA DE FALLO

LICITACIÓN PÚBLICA INTERNACIONAL ELECTRÓNICA BAJO COBERTURA DE TRATADOR DE LIBRE
COMERCIO QUE CONTENGA CAPITULO DE COMPRAS GUBERNAMENTALES
NUMERO DE IDENTIFICACION EN COMPANET: LA-50-GYF-0503060405-19-2024
PROGRAMA: "MOBILIARIO MEDICO Y DE LABORATORIO PARA HOSPITALES PRIORITARIOS"

Junto de aclaraciones y si las proposiciones que se presentaron cumplieron con lo anterior, que se suente con el gabido suscritos en los departamentos que se determinaron.

Asimismo, se señala que es responsabilidad del área contratante y/o técnico, la evaluación que se realizó para la emisión del presente acto de fallo de conformidad con el artículo 36 Bis de la Ley de Adquisiciones, Arrendamientos y Servicios del Sector Público en concordancia con los numerales 4.2.21.15, 4.2.21.16 y 4.2.21.17 del Acuerdo por el que se expide el Manual Administrativo de Aplicación General en Materia de Adquisiciones, Arrendamientos y Servicios del Sector Público.

El resto de los presentes manifestaron no tener algún comentario u observación.

Para efectos de la notificación, en términos del artículo 37 Bis de la Ley, se difundirá un ejemplar de la presente, acta en la dirección electrónica de Comprasnet, <https://cpce.comprasnet.gob.mx/>. Asimismo, se informa que a partir de esta fecha se pone a disposición, copia de la presente en el Tablero de Avisos de la División de Equipos y Mobiliario Médico, ubicado en el piso 10 del inmueble situado en Calle Durango No. 291, Colonia Roma Norte, Demarcación Territorial Cuauhtémoc, Código Postal 06700, Ciudad de México, por un término no menor de cinco días hábiles, siendo de la exclusiva responsabilidad de los licitantes acudir a enterarse de su contenido y en su caso, obtener copia de la misma. Este procedimiento se sujetará a la notificación personal.

No habiendo otro hecho que hacer constar, se da por terminado este acto, siendo, las 19:15 horas del día 19 de Julio de 2024, firmando la presente todos los que en el intervinieron, para los efectos legales, acta, que les recibí en copia de esta.

Esta Acta consta de 453 fojas útiles y 4 anexos.

FIN DE TEXTO

POR EL INSTITUTO MEXICANO DEL SEGURO SOCIAL

NOMBRE Y CARGO
Lic. Karla Pacheco Villanueva
Titular de la División de Equipos y Mobiliario Médico

452

Durante el día 19 de julio de 2024, en la Ciudad de México.
Tel. 52 55 5620 7000, Ext. 4498.
www.imss.gob.mx

2024
Felipe Carrillo
PUERTO

ACTA DE FALLO

LICITACIÓN PÚBLICA INTERNACIONAL ELECTRÓNICA BAJO COBERTURA DE TRATADOS DE LIBRE COMERCIO QUE CONTIENE CAPITULO DE COMPRAS GUBERNAMENTALES
NÚMERO DE IDENTIFICACIÓN EN COMPRAS: EA-50-GYR-050GYR040-T-2-2024
PROGRAMA: "MOBILIARIO MÉDICO Y DE LABORATORIO PARA HOSPITALES PRIORITARIOS"

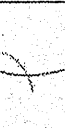
NOMBRE Y CARGO	FIRMA	ANTEFIRMA
Lic. Ricardo Ulises Pérez Delgado Titular de División de Evaluación y Análisis Financiero Área Técnica		

POR EL ÓRGANO INTERNO DE CONTROL ESPECÍFICO EN EL INSTITUTO MEXICANO DEL SEGURO SOCIAL

NOMBRE	FIRMA	ANTEFIRMA
C.P. Pedro Alberto Morales Reynoso		

ANEXOS
DIVISIÓN DE CONTRATOS

SIN TEXTO



**GOBIERNO DE
MÉXICO**



DIRECCIÓN DE ADMINISTRACIÓN
Unidad de Adquisiciones
Coordinación de Adquisición de Bienes y Contratación de Servicios
Coordinación Técnica de Adquisición de Bienes de Inversión y Activos
División de Equipo y Mobiliario Médico

Para sello de recepción	SOLICITUD DE ELABORACIÓN DE CONTRATOS
	Lugar y Fecha: Ciudad de México a 22 de julio de 2024.
	Oficio: 09 53 84 61 TCFH/2024/ 6623
	Procedimiento: LA-50-GYR-050GYR040-T-2-2024
	Contratos Totales: 537
	Contratos BESA: 0
	Deberá proporcionarse copia del acuse debidamente sellado a la Coordinación de Adquisición de Bienes y Contratación de Servicios

Lic. Humberto Rincón Juárez
Titular de la División de Contratos
Presente.

Por este conducto me permito solicitar amablemente su intervención, con el propósito de que se elabore el Contrato, correspondiente a la Licitación Pública Internacional Electrónica Bajo Cobertura de Tratados de Libre Comercio que contenga capítulo de Compras Gubernamentales con número de identificación en CompraNet LA-50-GYR-050GYR040-T-2-2024, correspondiente al PROGRAMA "Mobiliario Médico y de Laboratorio para Hospitales Prioritarios" (Binario), llevándose a cabo el acto de fallo el viernes 19 de julio de 2024.

Para tal fin, me permito enviar adjunto al presente 1 CD con la siguiente documentación:

- 1) Oficio de solicitud de contratación.
- 2) FO-CON-03.
- 3) Anexo Técnico.
- 4) Términos y Condiciones.
- 5) Administradores de Contrato.
- 6) Oficios de Liberación de Inversión.
- 7) Convocatoria LA-50-GYR-050GYR040-T-2-2024.

ANEXOS
DIVISIÓN DE CONTRATOS

Página 2 de 2





- 8) Propuestas Técnicas y Económicas.
- 9) Actas de Junta de Aclaraciones.
- 10) Acta de Presentación y Apertura de Propositiones.
- 11) Acta de Fallo.

Sin más por el momento, reciba un cordial saludo.

Atentamente

Lic. Karja Pacheco Villanueva
Titular de la División de Equipo y Mobiliario Médico

Con copia:

- **Lic. Jose Gonzalo Badillo Marino.** -Coordinación de Adquisición de Bienes y Contratación de Servicios(*)
- **Mtra. Elia Sandra Varas Galeana.** -Titular de la Coordinación Técnica de Adquisición de Bienes de Inversión y Activos (*)
- **Lic. Rafael Ricardo Sánchez Ramos.** -Titular de la Coordinación Técnica de Planeación y Contratos. (*)

(*) Se envía copia a través del Sistema de Control de Gestión de Correspondencia (SICGC).

Página 2 de 2





INSTITUTO MEXICANO DEL SEGURO SOCIAL
DIRECCIÓN DE ADMINISTRACIÓN
UNIDAD DE ADQUISICIONES
COORDINACIÓN DE ADQUISICIÓN DE BIENES Y
CONTRATACIÓN DE SERVICIOS
COORDINACIÓN TÉCNICA DE PLANEACIÓN Y CONTRATOS

Contrato Número
050GYR040T00224-199-00

ANEXO 4 (CUATRO)

“DOCUMENTO DE DESIGNACIÓN DE ADMINISTRADOR DEL CONTRATO”.

SIN TEXTO

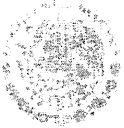

GOBIERNO DE
MÉXICO



Chihuahua, Chih., a 11 de Marzo del 2024.
Of. No 89001050100/290/2024

DESIGNACION DE ADMINISTRADOR DE CONTRATO

NOMBRE DEL PROCEDIMIENTO.- Grupo 511 Mobiliario Administrativo, Grupo 517 Mobiliario de Cocina y Comedor y Grupo 519 Mobiliario de Salas de Espera y Otros Mobiliario Médico y de Laboratorio asociado a la Obra "Hospital General Regional de 260 camas, Cd. Juárez, Chihuahua" para el Ejercicio 2024

VIGENCIA DE LA CONTRATACION.- A partir del falló al 31 de diciembre del 2024

Dr. José Antonio Zamudio González, Titular del Órgano de Operación Administrativa Desconcentrada Estatal Chihuahua, de conformidad con el punto 4.17 y 5.3.15 inciso b), de las POLITICAS BASES Y LINEAMIENTOS EN MATERIA DE ADQUISICIONES ARRENDAMIENTO Y PRESTACION DE SERVICIOS DEL INSTITUTO MEXICANO DEL SEGURO SOCIAL (POBALINES) designo a:

- Ivan Martin Dominguez Ramirez
- Titular del Departamento de Construcciones y Planeación Inmobiliaria del Órgano de Operación Administrativa Desconcentrada Estatal Chihuahua
- Ave. Universidad 1105, colonia san Felipe viejo C.P. 31203, Chihuahua, Chih.
- RFC: [REDACTED]
- CURP [REDACTED]
- Correo Institucional; ivan.dominguezr@imss.gob.mx
- Teléfono de oficina 614 413 03 13
- Firma Electrónica Vigente
- Módulo de Formalización de Instrumentos Jurídicos vigente
- Área de Adscripción: Jefatura de Servicios Administrativos

SE CANCELAN DATOS PERSONALES DE PERSONA(S) FÍSICAS IDENTIFICABLE(S) TALES COMO: RFC, CURP, POR CONSIDERARSE INFORMACIÓN CUYA DIFUSIÓN PUEDE AFECTAR A LA ESFERA PRIVADA DE LA MISMA, DE CONFORMIDAD CON LO ESTABLECIDO EN LOS ARTÍCULOS 113 FRACCIÓN I Y 118 DE LA LEY FEDERAL DE TRANSPARENCIA Y ACCESO A LA INFORMACIÓN PÚBLICA. D.O.F. 09-mayo-2016

Se designa como ADMINISTRADOR de los Contratos que deriven del presente procedimiento, con las siguientes obligaciones:

Fungirá como responsable de administrar y verificar el cumplimiento de los derechos y obligaciones establecidas en el contrato:

Verifica el cumplimiento del contrato conforme, según sea el caso, las condiciones establecidas, características, especificaciones y capacitación, levantando en cada caso el Acta de Entrega-Recepción e informando al área contratante el cumplimiento o incumplimiento, dentro de los tres días hábiles siguientes:

Verificar el cumplimiento de las obligaciones contractuales, como son la prestación de los servicios o la entrega de los bienes o supervisar el cálculo de deducciones y penas convencionales, entre otros.

Para bienes de consumo que no generen alta a través de SAI, deberá entregarse Acta de Entrega-Recepción.

Para bienes de inversión el administrador de contrato, quien podrá ser auxiliado por el área requirente o técnica verificara el cumplimiento de contrato, con las características, especificaciones y funciones de los bienes así como las condiciones

De instalación puesta en operación y capacitación levantando en cada caso el acta correspondiente y remitiendo está dentro de los tres días hábiles siguientes al área contratante.

Designa:

Dr. José Antonio Zamudio González

Titular del Órgano de Operación Administrativa Desconcentrada Estatal Chihuahua

Acepta:

Ing. Ivan Martin Dominguez Ramirez

Titular del Departamento de Construcciones y Planeación Inmobiliaria del Órgano de Operación Administrativa Desconcentrada Estatal Chihuahua

ANEXOS
DIVISIÓN DE CONTRATOS



2024
Felipe Carrillo
PUERTO



INSTITUTO MEXICANO DEL SEGURO SOCIAL
DIRECCIÓN DE ADMINISTRACIÓN
UNIDAD DE ADQUISICIONES
COORDINACIÓN DE ADQUISICIÓN DE BIENES Y
CONTRATACIÓN DE SERVICIOS
COORDINACIÓN TÉCNICA DE PLANEACIÓN Y CONTRATOS

Contrato Número
050GYR040T00224-199-00

ANEXO 5 (CINCO)

**“JUNTA DE ACLARACIONES”, LA CUAL SE ENCUENTRA DISPONIBLE PARA SU
CONSULTA EN EL PORTAL DE COMPRAS GUBERNAMENTALES COMPRANET**

SIN TEXTO



GOBIERNO DE
MÉXICO



DIRECCIÓN DE ADMINISTRACIÓN
Unidad de Adquisiciones
Coordinación de Adquisición de Bienes
y Contratación de Servicios
Coordinación Técnica de Planeación y Contratos
División de Contratos

**“JUNTA DE ACLARACIONES” LA CUAL SE
ENCUENTRA DISPONIBLE PARA SU
CONSULTA EN EL PORTAL DE COMPRAS
GUBERNAMENTALES COMPRANET**

**ANEXOS
DIVISIÓN DE CONTRATOS**



SIN TEXTO