



Se manifiesta que el
archivo publicado es
la mejor versión
disponible con la
que cuenta el
Instituto Mexicano
del Seguro Social.



CONTRATO CERRADO PARA LA ADQUISICIÓN RELATIVA AL PROGRAMA “**MOBILIARIO MÉDICO Y DE LABORATORIO PARA HOSPITALES PRIORITARIOS**” (PARTIDA 103) (DESTINO BAJA CALIFORNIA), QUE CELEBRAN, POR UNA PARTE, EL INSTITUTO MEXICANO DEL SEGURO SOCIAL, EN LO SUCESIVO “EL INSTITUTO”, REPRESENTADO POR LA C. ELIA SANDRA VARAS GALEANA, EN SU CARÁCTER DE APODERADA LEGAL Y TITULAR DE LA COORDINACIÓN TÉCNICA DE ADQUISICIÓN DE BIENES DE INVERSIÓN Y ACTIVOS, Y POR LA OTRA **SERPROF BIOMED, S.A. DE C.V.**, EN LO SUCESIVO “EL PROVEEDOR”, REPRESENTADA POR EL C. HAFID JAROM RIOS PANIAGUA, EN SU CARÁCTER DE REPRESENTANTE LEGAL, A QUIENES DE MANERA CONJUNTA SE LES DENOMINARÁ “**LAS PARTES**”, AL TENOR DE LAS DECLARACIONES Y CLÁUSULAS SIGUIENTES:

DECLARACIONES

- I. Declara, “**EL INSTITUTO**”, que:
 - I.1 Es un organismo descentralizado de la Administración Pública Federal con personalidad jurídica y patrimonio propios, que tiene a su cargo la organización y administración del Seguro Social, como un servicio público de carácter nacional, en términos de los artículos 4 y 5 de la Ley del Seguro Social.
 - I.2 Conforme a lo dispuesto por el artículo 268 A de la Ley de Seguro Social, acredita su personalidad mediante el testimonio de la Escritura Pública número 45,902 de fecha 25 de julio de 2023, otorgada ante la fe del Licenciado José Luis Franco Varela, Titular de la Notaría Pública Número 150 de la Ciudad de México, en cuyo protocolo también actúa por convenio de asociación, el Licenciado José Luis Franco Jiménez, Titular de la Notaría 64 de la Ciudad de México, e inscrita en el Registro Público de Organismos Descentralizados bajo el folio número 97-7-28072023-130615, de fecha 28 de julio de 2023; manifiesta bajo protesta de decir verdad que las facultades que le fueron conferidas no le han sido revocadas, modificadas, ni restringidas en forma alguna en cumplimiento a los artículos 24 y 25 de la Ley Federal de las Entidades Paraestatales, la C. Elia Sandra Varas Galeana, Titular de la Coordinación Técnica de Adquisición de Bienes de Inversión y Activos y Apoderada Legal con R.F.C. [REDACTED] es una servidora pública adscrita a la misma que cuenta con facultades legales para celebrar el presente contrato, quien podrá ser sustituida en cualquier momento en su cargo o funciones, sin que por ello, sea necesario celebrar un convenio modificatorio.
 - I.3 De conformidad con el artículo 84, penúltimo párrafo del Reglamento de la Ley de Adquisiciones, Arrendamientos y Servicios del Sector Público, “**LAASSP**”, suscribe el presente instrumento el servidor público señalado en el documento de designación de administrador del contrato, que se integra en el **Anexo 4 (cuatro)**, designado para dar seguimiento y verificar el cumplimiento de las obligaciones que deriven del objeto del presente contrato, quien podrá ser sustituido en cualquier momento, bastando para tales efectos un comunicado por escrito y firmado por el servidor público facultado para ello, informando a “**EL PROVEEDOR**” para los efectos del presente contrato.



INSTITUTO MEXICANO DEL SEGURO SOCIAL
DIRECCIÓN DE ADMINISTRACIÓN
UNIDAD DE ADQUISICIONES
COORDINACIÓN DE ADQUISICIÓN DE BIENES Y
CONTRATACIÓN DE SERVICIOS
COORDINACIÓN TÉCNICA DE PLANEACIÓN Y CONTRATOS

Contrato Número
050GYR040T00224-070-00

I.4 La adjudicación del presente contrato se realizó mediante el procedimiento de Licitación Pública Internacional Electrónica Bajo Cobertura de Tratados de Libre Comercio que Contenga Capítulo de Compras Gubernamentales número **LA-50-GYR-050GYR040-T-2-2024**, al amparo de lo establecido en los artículos 134 de la Constitución Política de los Estados Unidos Mexicanos, 26 fracción I, 26 Bis fracción II, 28 fracción II, 36 Bis y 46 de la “**LAASSP**” y los correlativos de su Reglamento, en términos del Acta de Fallo de fecha 19 de julio de 2024, emitido por la División de Equipo y Mobiliario Médico, documento que se agrega al presente contrato en el **Anexo 3 (tres)**.

Mediante oficio número 09 53 84 61 1CFH/2024/**6623** de fecha 22 de julio de 2024, la Titular de la División de Equipo y Mobiliario Médico, solicitó al Titular de la División de Contratos la elaboración de los instrumentos jurídicos, remitiendo las documentales para su elaboración; siendo responsabilidad del Área Contratante, Área Requirente, Área Técnica y del Administrador del Contrato; los aspectos técnicos, presupuestales y demás cuestiones relacionadas con la contratación, incluido el contenido de los anexos, documento que se agrega en el **Anexo 3 (tres)** del presente contrato.

I.5. “**EL INSTITUTO**” cuenta con recursos suficientes y con autorización para ejercerlos en el cumplimiento de sus obligaciones derivadas del presente contrato, como se desprende del Oficio de Liberación de Inversión (OLI), que se agrega al presente contrato en el **Anexo 1 (uno)**.

I.6 Cuenta con el Registro Federal de Contribuyentes N° **IMS421231145**.

I.7 Tiene establecido su domicilio en Calle Durango número 291, Colonia Roma Norte, Demarcación Territorial Cuauhtémoc, Código Postal 06700, en la Ciudad de México, mismo que señala para los fines y efectos legales del presente contrato.

II. Declara “**EL PROVEEDOR**”, que:

II.1 Es una persona **MORAL** legalmente constituida según consta en la Escritura Pública número **18,806** de fecha **30 de septiembre de 2016**, pasada ante la fe de la Licenciada **María del Carmen Tinoco Favila**, Titular de la Notaría Pública número **21** de Victoria de Durango, Durango, e inscrita en el Registro de Comercio de la misma entidad en el folio mercantil electrónico número **N-2016028900**, bajo la denominación “**SERPROFCDR, S.A. DE C.V.**” cuyo objeto social es, entre otros, la compraventa, fabricación, representación, distribución, importación y exportación de equipos e instrumental médico, material quirúrgico y de curación en general, de materias primas y productos terminados que permitan las leyes vigentes de todo lo relacionado con la industria y el comercio en general. Comprar, vender, importar, exportar, diseñar y fabricar todo tipo de partes relacionadas con los bienes muebles o inmuebles, que para la realización del objeto social se adquieran o suministren.

Por Escritura Pública número **18,549** de fecha **22 de noviembre de 2021**, pasada ante la fe del Licenciado **Eduardo Gregorio Gutiérrez Ruíz**, Titular de la Notaría Pública número **22** de Durango, e inscrita en el Registro Público de Comercio de la misma Entidad, bajo el folio

Página 2

DIVISIÓN DE CONTRATOS
NIVEL CENTRAL

“Este Instrumento Jurídico fue elaborado de conformidad con los documentos correspondientes al procedimiento de contratación que se señala”.



mercantil electrónico número **N-2016028900**, se hizo constar el cambio de denominación quedando **"SERPROF BIOMED, S.A. DE C.V."**.

- II.2** El **C. Hafid Jarom Rios Paniagua**, en su carácter de **representante legal**, cuenta con facultades suficientes para suscribir el presente contrato y obligar a su representada en los términos, lo cual acredita mediante la Escritura Pública número **18,549** de fecha **22 de noviembre de 2021**, pasada ante la fe del Licenciado **Eduardo Gregorio Gutiérrez Ruíz**, Titular de la Notaría Pública número **22** de Durango, e inscrita en el Registro Público de Comercio de la misma Entidad, bajo el folio mercantil electrónico número **N-2016028900**, mismo que bajo protesta de decir verdad manifiesta que no le han sido limitado ni revocado en forma alguna.
- II.3** Reúne las condiciones técnicas, jurídicas y económicas, y cuenta con la organización y elementos necesarios para su cumplimiento.
- II.4** Cuenta con su Registro Federal de Contribuyentes **SER160930B24**.
- II.5** Bajo protesta de decir verdad, está al corriente en los pagos de sus obligaciones fiscales, en materia de seguridad social, ante el Instituto del Fondo Nacional de la Vivienda para los Trabajadores (INFONAVIT); lo que acredita con la Constancia de Situación Fiscal en materia de Aportaciones Patronales y Entero de Descuentos, sin adeudo, emitida por el INFONAVIT, la cual se encuentra vigente.

Manifiesta bajo protesta de decir verdad, no encontrarse en los supuestos de los artículos 50 y 60 de la **"LAASSP"**.

En caso de que **"EL PROVEEDOR"** se encuentre en los supuestos señalados anteriormente, el contrato será nulo previa determinación de la autoridad competente de conformidad con lo establecido en el artículo 15 de la **"LAASSP"**.

Asimismo, manifiesta que ni él ni ninguno de los socios o accionistas desempeñan un empleo, cargo o comisión en el servicio público, ni se encuentran inhabilitados para ello, o en su caso que, a pesar de desempeñarlo, con la formalización del presente contrato no se actualiza un conflicto de interés, en términos del artículo 49, fracción IX de la Ley General de Responsabilidades Administrativas.

Conforme a lo previsto en los artículos 57 de la **"LAASSP"** y 107 de su Reglamento, **"EL PROVEEDOR"**, en caso de auditorías, visitas o inspecciones que practique la Secretaría de la Función Pública y el Órgano Interno de Control en **"EL INSTITUTO"** y cualquier otra entidad fiscalizadora, deberá proporcionar la información relativa al presente contrato que en su momento se requiera, generada desde el procedimiento de adjudicación hasta la conclusión de la vigencia, a efecto de ser sujetos a fiscalización de los recursos de carácter federal.

- II.6** Se señala para todos los efectos legales, para oír y recibir toda clase de notificaciones y documentos los teléfonos: (618) 146 4970 y (618) 1542550; correo electrónico:



INSTITUTO MEXICANO DEL SEGURO SOCIAL
DIRECCIÓN DE ADMINISTRACIÓN
UNIDAD DE ADQUISICIONES
COORDINACIÓN DE ADQUISICIÓN DE BIENES Y
CONTRATACIÓN DE SERVICIOS
COORDINACIÓN TÉCNICA DE PLANEACIÓN Y CONTRATOS

Contrato Número
050GYR040T00224-070-00

[REDACTED] y contacto@serprofbiomed.com, y domicilio ubicado en Avenida Universidad número 234 oficina 220, Colonia Lomas del Guadiana, Código Postal 34110, Demarcación Territorial Durango, Durango.

III. Declaran “**LAS PARTES**”, a través de sus representantes legales, que:

III.1 Es su voluntad celebrar el presente contrato y sujetarse a sus términos y condiciones, por lo que de común acuerdo se obligan de conformidad con las siguientes:

CLÁUSULAS

PRIMERA. OBJETO DEL CONTRATO.

“**EL PROVEEDOR**” acepta y se obliga a proporcionar a “**EL INSTITUTO**” los bienes adquiridos para el Programa “**MOBILIARIO MÉDICO Y DE LABORATORIO PARA HOSPITALES PRIORITARIOS**” (PARTIDA 103) (DESTINO BAJA CALIFORNIA), en los términos y condiciones establecidos en este contrato y sus Anexos que forman parte integrante del mismo, así como a lo establecido en la Junta de Aclaraciones, la cual se encuentra disponible para su consulta en el Portal de Compras Gubernamentales CompraNet.

Los **Anexos** que forman parte integrante del presente contrato, se enuncian a continuación:

- Anexo 1 (uno)** “Oficio de Liberación de Inversión (OLI)”.
- Anexo 2 (dos)** “Anexo Técnico y Términos y Condiciones”.
- Anexo 3 (tres)** “Propuesta Económica, Propuesta Técnica, Carta Garantía, Acta de Fallo y Oficio número 09 53 84 61 1CFH/2024/6623”.
- Anexo 4 (cuatro)** “Documento de designación de Administrador del Contrato”.
- Anexo 5 (cinco)** “Junta de Aclaraciones”, la cual se encuentra disponible para su consulta en el Portal de Compras Gubernamentales CompraNet

SEGUNDA. MONTO DEL CONTRATO

“**EL INSTITUTO**” pagará a “**EL PROVEEDOR**” como contraprestación por el suministro de los bienes objeto de este contrato, la cantidad de **\$39,300.03 (TREINTA Y NUEVE MIL TRESCIENTOS PESOS 03/100 M.N.)**, más impuestos que asciende a **\$6,288.00 (SEIS MIL DOSCIENTOS OCHENTA Y OCHO PESOS 00/100 M.N.)**, que hace un total de **\$45,588.03 (CUARENTA Y CINCO MIL QUINIENTOS OCHENTA Y OCHO PESOS 03/100 M.N.)**, de conformidad con el precio unitario que se indica en el **Anexo 3 (tres)** del presente contrato.

El precio unitario es considerado fijo y en moneda nacional hasta que concluya la relación contractual que se formaliza, incluyendo todos los conceptos y costos involucrados en la

Página 4

DIVISIÓN DE CONTRATOS
NIVEL CENTRAL

SE CANCELAN DATOS PERSONALES DE PERSONA(S) FÍSICAS IDENTIFICABLE(S) TALES COMO: CORREO ELECTRÓNICO, POR CONSIDERARSE INFORMACIÓN CUYA DIFUSIÓN PUEDE AFECTAR A LA ESFERA PRIVADA DE LA MISMA, DE CONFORMIDAD CON LO ESTABLECIDO EN LOS ARTÍCULOS 113 FRACCIÓN I Y 118 DE LA LEY FEDERAL DE TRANSPARENCIA Y ACCESO A LA INFORMACIÓN PÚBLICA. D.O.F. 09-mayo-2016

“Este Instrumento Jurídico fue elaborado de conformidad con los documentos correspondientes al procedimiento de contratación que se señala”.



INSTITUTO MEXICANO DEL SEGURO SOCIAL
DIRECCIÓN DE ADMINISTRACIÓN
UNIDAD DE ADQUISICIONES
COORDINACIÓN DE ADQUISICIÓN DE BIENES Y
CONTRATACIÓN DE SERVICIOS
COORDINACIÓN TÉCNICA DE PLANEACIÓN Y CONTRATOS

Contrato Número
050GYR040T00224-070-00

adquisición para el Programa “**MOBILIARIO MÉDICO Y DE LABORATORIO PARA HOSPITALES PRIORITARIOS**” (PARTIDA 103) (DESTINO BAJA CALIFORNIA), por lo que “**EL PROVEEDOR**” no podrá agregar ningún costo extra y el precio será inalterable durante la vigencia del presente contrato.

TERCERA. ANTICIPO.

Para el presente contrato “**EL INSTITUTO**” no otorgará anticipo a “**EL PROVEEDOR**”.

CUARTA. FORMA Y LUGAR DE PAGO.

“**EL INSTITUTO**” efectuará el pago a “**EL PROVEEDOR**” por cada Orden de Suministro (**Anexo 4.5**) cumplimentada, es decir, previa entrega de los bienes que representen la totalidad de cada Orden de Suministro (**Anexo 4.5**) y que hayan sido adjudicados, recibidos, instalados y operando a entera satisfacción de “**EL INSTITUTO**”, a través del administrador del presente contrato, de conformidad con lo dispuesto en el artículo 51 de la “**LAASSP**” así como por lo establecido en Anexo Técnico y los Términos y Condiciones, que se agregan al presente contrato en el **Anexo 2 (dos)**.

El pago se realizará en pesos mexicanos, en los plazos normados por la Dirección de Finanzas, de acuerdo al “Procedimiento para la recepción, glosa y aprobación de documentos presentados para trámite de pago y la constitución, modificación, cancelación, operación y control de fondos fijos” sin que éstos rebasen los 20 (veinte) días naturales posteriores a aquel en que “**EL PROVEEDOR**” presente en forma impresa el Comprobante Fiscal Digital por Internet (CFDI), siempre y cuando se cuente con la suficiencia presupuestal, así como con la documentación comprobatoria que acredite la entrega de los bienes conforme lo señalado en los Términos y Condiciones que se agregan en el **Anexo 2 (dos)** del presente contrato, y conforme a los numerales cuarto y sexto del capítulo quinto, intitulado, de los Lineamientos para promover la agilización de pago a los proveedores contenidos en el “Acuerdo por el que se emiten diversos lineamientos en materia de adquisiciones, arrendamientos y servicios y de obras públicas y servicios relacionados con las mismas”, concordante con los artículos 65 y 66 del Reglamento de la Ley Federal de Presupuesto y Responsabilidad Hacendaria.

El CFDI deberá presentarse ante la División de Trámite de Erogaciones de la Coordinación de Contabilidad y Trámite de Erogaciones en Órganos Normativos, la Oficina de Control de Trámite de Erogaciones en los Órganos de Operación Administrativa Desconcentrada (OOAD), la Oficina de Trámite de Erogaciones de la Unidad Médica de Alta Especialidad (UMAE), según corresponda, para proceder a su glosa, revisión y, en su caso, aprobación. En caso de aplicar, dicho CFDI deberá contener el nombre, cargo y firma de autorización del Administrador del Contrato, de quien suscribió la orden de compra o servicio, o de quien autorizó la contratación por montos inferiores a \$2,000.00 (antes de IVA). Asimismo, en dicho CFDI se deberán indicar: número de alta en SAI o número de identificación de pedido-recepción en PREI-Millennium (cuando sea aplicable), número de proveedor, número de contrato, y la indicación de que “**EL PROVEEDOR**” cuenta con opinión positiva y vigente en materia de seguridad social ante el INFONAVIT.

Página 5

DIVISIÓN DE CONTRATOS
NIVEL CENTRAL

“Este Instrumento Jurídico fue elaborado de conformidad con los documentos correspondientes al procedimiento de contratación que se señala”.



INSTITUTO MEXICANO DEL SEGURO SOCIAL
DIRECCIÓN DE ADMINISTRACIÓN
UNIDAD DE ADQUISICIONES
COORDINACIÓN DE ADQUISICIÓN DE BIENES Y
CONTRATACIÓN DE SERVICIOS
COORDINACIÓN TÉCNICA DE PLANEACIÓN Y CONTRATOS

Contrato Número
050GYR040T00224-070-00

En caso de que el devengo por la entrega-recepción no genere número de alta en SAI o número de pedido-recepción en PREI-Millennium, en su caso, se deberá adjuntar acta de entrega-recepción.

El personal de la División de Trámite de Erogaciones de la Coordinación de Contabilidad y Trámite de Erogaciones no podrá devolver el CFDI presentado por errores que no afecten la validez fiscal del documento o por causas imputables a **"EL INSTITUTO"**.

Para los casos en que no se formalice el presente contrato, el fallo o notificación de la adjudicación será el documento con el cual procederá el pago respectivo de los bienes entregados, únicamente para el periodo comprendido entre el fallo y la fecha en que debió formalizarse el contrato.

Para efectos de lo anterior, la División de Contratos deberá informar al administrador del presente contrato o Área Consolidadora, en su caso, en un plazo no mayor a 24 (veinticuatro) horas posteriores al vencimiento del plazo para formalización del instrumento legal, de la falta de formalización del mismo, a efecto de que se realicen las gestiones que correspondan para no recibir los bienes materia del presente contrato.

"EL PROVEEDOR" deberá expedir sus CFDI en el esquema de facturación electrónica, con las especificaciones normadas en los artículos 29 y 29-A del Código Fiscal de la Federación (CFF), así como las que emita el Servicio de Administración Tributaria (SAT) a nombre de **"EL INSTITUTO"**, con Registro Federal de Contribuyentes IMS421231145 y en caso de ser necesario como dato adicional, el domicilio en Avenida Paseo de la Reforma Núm. 476 en la Colonia Juárez, C.P. 06600, Demarcación Territorial Cuauhtémoc, Ciudad de México.

Para la validación de dichos comprobantes **"EL PROVEEDOR"** deberá cargar en Internet, a través del Portal de Servicios a Proveedores de la página de **"EL INSTITUTO"** archivo en formato XML. La validez de los mismos, será determinada durante la carga y únicamente los comprobantes validos serán procedentes para pago.

El pago se realizará mediante transferencia electrónica de fondos y en la fecha, a través del esquema electrónico interbancario que **"EL INSTITUTO"** tiene en operación, para tal efecto **"EL PROVEEDOR"** deberá proporcionar la documentación requerida por la Coordinación de Tesorería, para dar de alta en el Sistema de **"EL INSTITUTO"**, la cuenta bancaria, (no deberá ser referenciada ni concentradora), CLABE, Banco y Sucursal a menos que éste acredite en forma fehaciente la imposibilidad para ello.

El pago se depositará a **"EL PROVEEDOR"** en la fecha programada, a través del Sistema de Pagos Electrónicos Interbancarios.

El administrador del presente contrato será quien dará la autorización para que la Dirección de Finanzas proceda a su pago de acuerdo a lo normado en el anexo "Normatividad de pago de las Cuentas Contables" del "Procedimiento para la recepción, glosa y aprobación de documentos



INSTITUTO MEXICANO DEL SEGURO SOCIAL
DIRECCIÓN DE ADMINISTRACIÓN
UNIDAD DE ADQUISICIONES
COORDINACIÓN DE ADQUISICIÓN DE BIENES Y
CONTRATACIÓN DE SERVICIOS
COORDINACIÓN TÉCNICA DE PLANEACIÓN Y CONTRATOS

Contrato Número
050GYR040T00224-070-00

En ningún caso, se deberá autorizar el pago de los bienes, sí no se ha determinado, calculado y notificado a **"EL PROVEEDOR"** las penas convencionales o deducciones pactadas en el presente contrato, así como su registro y validación en el Sistema PREI Millenium.

"EL PROVEEDOR" podrá optar por cobrar a través de factoraje financiero conforme al Programa de Cadenas Productivas de Nacional Financiera, S.N.C., Institución de Banca de Desarrollo con **"EL INSTITUTO"**.

En caso de que **"EL PROVEEDOR"** reciba pagos en exceso deberá reintegrar las cantidades pagadas en exceso más los intereses correspondientes, conforme a la tasa que establezca la Ley de Ingresos de la Federación, en los casos de prórroga para el pago de créditos fiscales. Los intereses se calcularán sobre las cantidades en exceso y se computarán por días naturales desde la fecha de su entrega hasta la fecha en que se pongan efectivamente las cantidades a disposición de **"EL INSTITUTO"**.

En caso de que **"EL PROVEEDOR"** presente su CFDI con errores o deficiencias, conforme a lo previsto en los artículos 89 y 90 del Reglamento de la **"LAASSP"**, **"EL INSTITUTO"** dentro de los 3 (tres) días hábiles siguientes a la recepción de la misma, indicará por escrito a **"EL PROVEEDOR"** las deficiencias o errores que deberá corregir. El periodo que transcurra a partir de la entrega del citado escrito y hasta que **"EL PROVEEDOR"** presente las correcciones no se computará dentro del plazo estipulado para el pago.

"EL PROVEEDOR", para cada uno de los pagos que efectivamente reciba, de acuerdo con esta cláusula, deberá de expedir a nombre de **"EL INSTITUTO"**, el "CFDI con complemento para la recepción de pagos", también denominado "recibo electrónico de pago", el cual elaborará dentro de los plazos establecidos por las disposiciones fiscales vigentes y lo cargará en el portal de servicios a proveedores de la página de **"EL INSTITUTO"**.

"EL PROVEEDOR" se obliga a no cancelar ante el SAT los CFDI a favor de **"EL INSTITUTO"** previamente validados en el portal de servicios a proveedores, salvo justificación y comunicación por parte del mismo al administrador del presente contrato para su autorización expresa, debiendo éste informar a las áreas de trámite de erogaciones de dicha justificación y reposición del CFDI en su caso.

El administrador del presente contrato llevará a cabo la valoración de la procedencia del pago por concepto de gastos no recuperables conforme a lo previsto en los artículos 101 y 102 del Reglamento de la **"LAASSP"**, en relación con los artículos 38, 46, 54 Bis y 55 Bis, segundo párrafo de la **"LAASSP"**, previa solicitud por escrito a **"EL PROVEEDOR"**, acompañada de los documentos siguientes:

- Copia de la identificación oficial vigente con fotografía y firma de la persona que haya realizado los trámites relacionados con el procedimiento de contratación.



INSTITUTO MEXICANO DEL SEGURO SOCIAL
DIRECCIÓN DE ADMINISTRACIÓN
UNIDAD DE ADQUISICIONES
COORDINACIÓN DE ADQUISICIÓN DE BIENES Y
CONTRATACIÓN DE SERVICIOS
COORDINACIÓN TÉCNICA DE PLANEACIÓN Y CONTRATOS

Contrato Número
050GYR040T00224-070-00

- El CFDI que reúna los requisitos de los artículos 29 y 29-A del CFF, 37 al 40 del Reglamento del Código Fiscal de la Federación (RCFF) y, en su caso, la Resolución de la Miscelánea Fiscal del Ejercicio que corresponda.
- La solicitud la realizará al administrador del presente contrato para la determinación de la procedencia del pago y, en su caso, elaborar el finiquito y remitirlo para el pago respectivo a la Coordinación de Contabilidad y Trámite de Erogaciones, dependiente de la Dirección de Finanzas, o ante la Jefatura de Servicios de Finanzas o de la Unidad Médica de Alta Especialidad (UMAE) o ante los Órganos de Operación Administrativa Desconcentrada (OOAD), según corresponda.

Al notificar a **“EL PROVEEDOR”** la aplicación de una pena convencional, el administrador del presente contrato deberá solicitar a las áreas de contabilidad (en Órganos Normativos, OOAD o en UMAE) la emisión del CFDI de ingreso por dicho concepto y entregarlo a **“EL PROVEEDOR”** para que se compense contra los adeudos que tenga **“EL INSTITUTO”** para con **“EL PROVEEDOR”** o, para que en su defecto, éste proceda a pagar a **“EL INSTITUTO”** la pena convencional.

El pago de los bienes quedará condicionado proporcionalmente al pago que **“EL PROVEEDOR”** deba efectuar por conceptos de penas convencionales y/o deducciones. En ambos casos, **“EL INSTITUTO”** realizará las retenciones correspondientes sobre el CFDI que se presente para pago. En el entendido de que en el supuesto de que sea rescindido el presente contrato, no procederá el cobro de dichas penalizaciones, ni la contabilización de las mismas para hacer efectiva la garantía de cumplimiento, de conformidad con lo establecido por el artículo 95 del Reglamento de la **“LAASSP”**.

Las Unidades Responsables del Gasto (URG) deberán registrar los contratos, convenios y su DDP en el Sistema PREI Millenium para el trámite de pago correspondiente.

Los bienes cuya recepción no genere alta a través del SAI o el PREI Millenium de manera electrónica, deberán contener la firma de recepción y de autorización para el trámite de pago de acuerdo a lo establecido en el “Procedimiento para la recepción, glosa y aprobación de documentos presentados para trámite de pago y la constitución, modificación, cancelación, operación y control de fondos fijos” vigente, así como el Acta de Entrega-Recepción, según corresponda.

Para que **“EL PROVEEDOR”** pueda celebrar un contrato de cesión de derechos de cobro, mismo que deberá notificarlo por escrito a **“EL INSTITUTO”** con un mínimo de 5 (cinco) días naturales anteriores a la fecha de pago programada, el administrador del presente contrato, o en su caso, el Titular del Área Requirente, deberá entregar los documentos sustantivos de dicha cesión al área responsable de autorizar ésta, conforme al “Procedimiento para la recepción, glosa y aprobación de documentos presentados para trámite de pago y la constitución, modificación, cancelación, operación y control de fondos fijos”.



INSTITUTO MEXICANO DEL SEGURO SOCIAL
DIRECCIÓN DE ADMINISTRACIÓN
UNIDAD DE ADQUISICIONES
COORDINACIÓN DE ADQUISICIÓN DE BIENES Y
CONTRATACIÓN DE SERVICIOS
COORDINACIÓN TÉCNICA DE PLANEACIÓN Y CONTRATOS

Contrato Número
050GYR040T00224-070-00

“**EL PROVEEDOR**” que tenga cuentas líquidas y exigibles a su cargo por concepto de cuotas obrero patronales, conforme a lo previsto en el artículo 40 B de la Ley del Seguro Social, acepta que “**EL INSTITUTO**” las compense con el o los pagos que tenga que hacerle por concepto de contraprestación por la prestación del servicio objeto de este contrato.

El cómputo del plazo para realizar el pago se contabilizará a partir del día hábil siguiente de la aceptación del CFDI o factura electrónica, y ésta reúna los requisitos fiscales que establece la legislación en la materia, el desglose de los bienes entregados, los precios unitarios, se verifique su autenticidad, no existan aclaraciones al importe y vaya acompañada con la documentación soporte de la entrega de los bienes facturados.

De conformidad con el artículo 90, del Reglamento de la “**LAASSP**”, en caso de que el CFDI o factura electrónica entregado presente errores, el Administrador del presente contrato o a quien éste designe por escrito, dentro de los 3 (tres) días hábiles siguientes de su recepción, indicará a “**EL PROVEEDOR**” las deficiencias que deberá corregir; por lo que, el procedimiento de pago reiniciará en el momento en que “**EL PROVEEDOR**” presente el CFDI y/o documentos soporte corregidos y sean aceptados.

El tiempo que “**EL PROVEEDOR**” utilice para la corrección del CFDI y/o documentación soporte entregada, no se computará para efectos de pago, de acuerdo con lo establecido en el artículo 51 de la “**LAASSP**”.

El CFDI o factura electrónica deberá ser presentada de forma impresa.

El CFDI o factura electrónica se deberá presentar desglosando el impuesto cuando aplique.

“**EL PROVEEDOR**” manifiesta su conformidad que, hasta en tanto no se cumpla con la verificación, supervisión y aceptación de los bienes, no se tendrán como recibidos o aceptados por el Administrador del presente contrato.

Para efectos de trámite de pago, “**EL PROVEEDOR**” deberá ser titular de una cuenta bancaria, en la que se efectuará la transferencia electrónica de pago, respecto de la cual deberá proporcionar toda la información y documentación que le sea requerida por “**EL INSTITUTO**”, para efectos del pago.

“**EL PROVEEDOR**” deberá presentar la información y documentación “**EL INSTITUTO**” le solicite para el trámite de pago, atendiendo a las disposiciones legales e internas de “**EL INSTITUTO**”.

El pago de los bienes, quedará condicionado al pago que “**EL PROVEEDOR**” deba efectuar por concepto de penas convencionales y, en su caso, deductivas.

Para el caso que se presenten pagos en exceso, se estará a lo dispuesto por el artículo 51, párrafo tercero, de la “**LAASSP**”.



QUINTA. LUGAR, PLAZOS Y CONDICIONES DE LA ENTREGA DE LOS BIENES.

La entrega de los bienes será conforme a los plazos, condiciones y entregables establecidos por "EL INSTITUTO" en el Anexo Técnico, en los Términos y Condiciones y Anexos, integrados en el **Anexo 2 (dos)** de este instrumento jurídico, apegándose a las condiciones, alcances y características detalladas en la Convocatoria y Junta de Aclaraciones, disponibles para su consulta en el Portal de Compras Gubernamentales CompraNet y Acta de Fallo, ésta última se agrega en el **Anexo 3 (tres)** del presente contrato.

La entrega de los bienes se realizará en los domicilios señalados en el Anexo Técnico, en los Términos y Condiciones y Anexos, integrados en el **Anexo 2 (dos)** de este instrumento jurídico y fechas establecidas en los mismos.

En los casos que derivado de la verificación se detecten defectos o discrepancias en la entrega de los bienes o incumplimiento en las especificaciones técnicas, "EL PROVEEDOR" contará con el plazo establecido en el Anexo Técnico, en los Términos y Condiciones y Anexos, integrados en el **Anexo 2 (dos)** de este instrumento jurídico para la reposición o corrección, contados a partir del momento de la notificación por correo electrónico y/o escrito, sin costo adicional para "EL INSTITUTO".

LUGAR DE LA ENTREGA DE LOS BIENES.- El lugar de entrega de los bienes, a entera satisfacción de "EL INSTITUTO", será en las Unidades Médicas contenidas en el *Anexo 3.4 "Guía de Distribución"*, integrado al presente contrato como **Anexo 2 (dos)**.

PLAZO DE ENTREGA DEL BIEN.- El plazo de entrega para todas las partidas relacionadas en el *Anexo 3.2 "Relación y Cantidad de Bienes"*, integrado al presente contrato como **Anexo 2 (dos)** será de **60 (sesenta) días naturales**, los cuales serán contados a partir del día siguiente natural de la notificación del *Anexo 4.5 "Orden de Suministro"*, integrado al presente contrato como **Anexo 2 (dos)** que realice el Administrador del Contrato a "EL PROVEEDOR". En caso de que "EL PROVEEDOR" esté en posibilidades de entregar en un plazo menor a los **60 (sesenta) días naturales** podrá solicitar la autorización del Administrador del Contrato para entregarlos en dicho plazo menor, esta autorización deberá constar por escrito o vía correo electrónico.

La notificación del *Anexo 4.5 "Orden de Suministro"*, integrado al presente contrato como **Anexo 2 (dos)** podrá ser realizada a partir del día natural siguiente al inicio de la vigencia del presente contrato y hasta el 30 de agosto de 2024. El Administrador del Contrato especificará, en cada *Anexo 4.5 "Orden de Suministro"*, el lugar y cantidades de entrega de los bienes solicitados de cada partida con cargo al contrato.

A partir de notificada el *Anexo No. 4.5 "Orden de Suministro"* y dentro del plazo de entrega para cada partida, "EL PROVEEDOR" deberá realizar la entrega, recepción y, en su caso, adecuación, instalación y puesta en operación de los bienes adjudicados, establecidos en el *Anexo No. 3.3 "Requisitos de los Bienes"* integrado al presente contrato como **Anexo 2 (dos)**.



INSTITUTO MEXICANO DEL SEGURO SOCIAL
DIRECCIÓN DE ADMINISTRACIÓN
UNIDAD DE ADQUISICIONES
COORDINACIÓN DE ADQUISICIÓN DE BIENES Y
CONTRATACIÓN DE SERVICIOS
COORDINACIÓN TÉCNICA DE PLANEACIÓN Y CONTRATOS

Contrato Número
050GYR040T00224-070-00

CONDICIONES DE LA ENTREGA DE LOS BIENES.- “EL PROVEEDOR” se obliga con “EL INSTITUTO” a cumplir con las condiciones de la entrega de los bienes, de acuerdo al Anexo Técnico, en los Términos y Condiciones y Anexos integrados al presente contrato como **Anexo 2 (dos)**, así como a lo ofrecido en sus propuestas técnica y económica que se agregan como **Anexo 3 (tres)**, al presente contrato y lo dispuesto en la Junta de Aclaraciones, disponible para su consulta en el Portal de Compras Gubernamentales CompraNet.

Cabe resaltar que mientras no se cumpla con las condiciones de la entrega de los bienes establecidas, “EL INSTITUTO” no dará por aceptado los bienes objeto de este contrato.

SEXTA. VIGENCIA

“LAS PARTES” convienen en que la vigencia del presente contrato será a partir del día natural siguiente de la notificación del fallo, es decir del día **20 de julio de 2024** y hasta el **31 de diciembre de 2024**.

SÉPTIMA. MODIFICACIONES DEL CONTRATO.

“LAS PARTES” están de acuerdo que “EL INSTITUTO” por razones fundadas y explícitas podrá ampliar el monto o la cantidad de los bienes, de conformidad con el artículo 52 de la “LAASSP”, siempre y cuando las modificaciones no rebasen en su conjunto el 20% (veinte por ciento) de los establecidos originalmente, el precio unitario sea igual al originalmente pactado y el contrato esté vigente. La modificación se formalizará mediante la celebración de un Convenio Modificatorio.

“EL INSTITUTO”, podrá ampliar la vigencia del presente instrumento, siempre y cuando, no implique incremento del monto contratado o de la cantidad de bienes, siendo necesario que se obtenga el previo consentimiento de “EL PROVEEDOR”.

De presentarse caso fortuito o fuerza mayor, o por causas atribuibles a “EL INSTITUTO”, se podrá modificar el plazo del presente instrumento jurídico, debiendo acreditar dichos supuestos con las constancias respectivas. La modificación del plazo por caso fortuito o fuerza mayor podrá ser solicitada por cualquiera de “LAS PARTES”.

En los supuestos previstos en los dos párrafos anteriores, no procederá la aplicación de penas convencionales por atraso.

Cualquier modificación al presente contrato deberá formalizarse por escrito, y deberá suscribirse por el servidor público de “EL INSTITUTO” que lo haya hecho, o quien lo sustituya o esté facultado para ello, para lo cual “EL PROVEEDOR” realizará el ajuste respectivo de la garantía de cumplimiento, en términos del artículo 91, último párrafo del Reglamento de la LAASSP, salvo que por disposición legal se encuentre exceptuado de presentar garantía de cumplimiento.

“EL INSTITUTO” se abstendrá de hacer modificaciones que se refieran a precios, anticipos, pagos progresivos, especificaciones y, en general, cualquier cambio que implique otorgar condiciones más ventajosas a un proveedor comparadas con las establecidas originalmente.



OCTAVA. GARANTÍA DE LOS BIENES

“**EL PROVEEDOR**” deberá garantizar los bienes y sus accesorios que oferte y su óptimo funcionamiento por un periodo obligatorio acorde a lo establecido en el *Anexo No. 3.3 “Requisitos para los bienes”* en la columna “Período de Garantía”, integrado al presente contrato como **Anexo 2 (dos)** misma que será exigible por “**EL INSTITUTO**”, a partir de la entrega de los bienes, a entera satisfacción del mismo, en las Unidades Médicas, contenidas en el *Anexo No. 3.4 “Guía de Distribución”*, integrado al presente contrato como **Anexo 2 (dos)** de destino final de los bienes y hasta el cumplimiento del periodo correspondiente.

Por lo anterior, “**EL PROVEEDOR**” integró a su propuesta, copia simple de la Carta de Garantía de los bienes, sus accesorios, y su óptimo funcionamiento, misma que se agrega en el **Anexo 3 (tres)** del presente contrato, en la que se indica clara y expresamente el número de partida del bien, la descripción de los bienes, el número y nombre del procedimiento, así como el plazo de garantía de los bienes ofertados y su óptimo funcionamiento, así como, que la garantía responde a una cobertura amplia contra vicios ocultos, defectos de fabricación o cualquier falla que presenten, los bienes y sus accesorios por el periodo establecido. La Carta de Garantía de los bienes deberá ser entregada por “**EL PROVEEDOR**” durante el acto de entrega recepción de los bienes, debiendo ésta corresponder a la integrada en la propuesta técnica correspondiente.

Adicionalmente a la Carta de Garantía descrita, con fundamento en el artículo 45 fracción XVII, artículo 53 segundo párrafo de la **LAASSP** y artículo 96 segundo párrafo del **RLAASSP**, “**EL PROVEEDOR**” se obliga constituir una Garantía por los Defectos y Vicios Ocultos de los Bienes, así como de todas las obligaciones a cargo de “**EL PROVEEDOR**” cuyo cumplimiento vencen en plazo posterior a la terminación de la vigencia del presente contrato, por una vigencia del mismo plazo que “**EL PROVEEDOR**” oferte para garantizar todos los bienes incluidos en su propuesta, la cual será acorde a lo establecido en el *Anexo No. 3.3 “Requisitos para los bienes”* en la columna “Período de Garantía”, integrado al presente contrato como **Anexo 2 (dos)**.

Dicha Garantía por los Defectos y Vicios Ocultos de los Bienes, cubrirá:

- La reparación o sustitución de los bienes y sus accesorios, que, una vez recibidos por “**EL INSTITUTO**”, presenten vicios ocultos, defectos de fabricación o fallas no originadas por el mal uso de los mismos.
- La disponibilidad, en venta, para “**EL INSTITUTO**” de refacciones y consumibles que en su caso requieran los bienes y/o accesorios adjudicados.

“**EL PROVEEDOR**” deberá constituir esta Garantía por Defectos o Vicios Ocultos de los Bienes mediante fianza expedida por compañía afianzadora mexicana autorizada por la Comisión Nacional de Seguros y Fianzas en términos de la Ley de Instituciones de Seguros y Fianzas, a favor de “**EL INSTITUTO**”, por un importe equivalente al 10% (diez por ciento) del monto total del contrato, sin incluir el IVA. Dicha fianza deberá ser entregada al Administrador del Contrato previamente a la entrega de los bienes al mismo y la formalización del Acta Administrativa de Entrega-Recepción respectiva, por lo cual, al momento de entregar los bienes, “**EL PROVEEDOR**” deberá proporcionar original de dicha fianza al Administrador del Contrato.



INSTITUTO MEXICANO DEL SEGURO SOCIAL
DIRECCIÓN DE ADMINISTRACIÓN
UNIDAD DE ADQUISICIONES
COORDINACIÓN DE ADQUISICIÓN DE BIENES Y
CONTRATACIÓN DE SERVICIOS
COORDINACIÓN TÉCNICA DE PLANEACIÓN Y CONTRATOS

Contrato Número
050GYR040T00224-070-00

Esta fianza podrá ser exigible por **“EL INSTITUTO”** ante la Institución Afianzadora que la expidió, cuando **“EL PROVEEDOR”**:

- a) No repare los bienes y sus accesorios que presenten vicios ocultos, defectos de fabricación o fallas no originadas por el mal uso de los mismos, en el tiempo establecido en la **fracción iii**. “Plazo y condiciones de canje o devolución del bien” del inciso **j**) de los Términos y Condiciones, integrados al presente contrato como **Anexo 2 (dos)**, una vez debidamente notificado por el Administrador del Contrato.

Asimismo, se deberá considerar lo señalado en los incisos **i**) y **j**) de los Términos y Condiciones que se integran en el **Anexo 2 (dos)** del presente contrato.

NOVENA. GARANTÍA DE CUMPLIMIENTO DEL CONTRATO

Conforme a los artículos 48, fracción II, 49, fracción II, de la **“LAASSP”**; 85, fracción III, y 103 de su Reglamento **“EL PROVEEDOR”** se obliga a constituir una garantía **divisible** y en este caso se hará efectiva en proporción al incumplimiento de la obligación principal, mediante fianza expedida por compañía afianzadora mexicana autorizada por la Comisión Nacional de Seguros y de Fianzas, a favor de **“EL INSTITUTO”**, por un importe equivalente al **10% (DIEZ POR CIENTO)** del monto total del contrato, sin incluir impuestos.

Dicha fianza deberá ser entregada a **“EL INSTITUTO”**, a más tardar dentro de los 10 días naturales siguientes a la firma del presente contrato.

“EL PROVEEDOR” queda obligado a entregar a **“EL INSTITUTO”** la póliza de fianza antes señalada, en la División de Contratos, ubicada en Calle Durango número 291, 10º piso, Colonia Roma Norte, Demarcación Territorial Cuauhtémoc, Código Postal 06700, en la Ciudad de México, apeándose al formato que para tal efecto se entregará en la referida División.

Dicha póliza de garantía de cumplimiento del contrato se liberará de forma inmediata a **“EL PROVEEDOR”** una vez que **“EL INSTITUTO”** le otorgue autorización por escrito, para que éste pueda solicitar a la afianzadora correspondiente la cancelación de la fianza, autorización que se entregará a **“EL PROVEEDOR”** siempre que demuestre haber cumplido con la totalidad de las obligaciones adquiridas por virtud del presente contrato; para lo anterior deberá presentar mediante escrito la solicitud de liberación de la fianza en la División de Contratos, misma que llevará a cabo el procedimiento para su liberación y entrega.

ENDOSO DE LA GARANTÍA DE CUMPLIMIENTO.- En el supuesto de que **“EL INSTITUTO”** y por así convenir a sus intereses, decidiera modificar en cualquiera de sus partes el presente contrato, **“EL PROVEEDOR”** se obliga a otorgar el endoso de la póliza de garantía originalmente entregada, en el que conste las modificaciones o cambios en la respectiva fianza, observándose los mismos términos y condiciones señalados en la presente cláusula para la entrega de la garantía de cumplimiento, debiéndola entregar **“EL PROVEEDOR”** a más tardar dentro de los 10 (diez) días naturales siguientes a la firma del convenio respectivo.



No obstante lo anterior, y toda vez que el monto del presente contrato es menor a 900 (novecientos) días de Unidad de Medida y Actualización (UMA), **“EL PROVEEDOR”** podrá presentar la garantía de cumplimiento de las obligaciones estipuladas, mediante cheque certificado, por un importe equivalente al 10% (diez por ciento) del monto total, sin considerar el Impuesto al Valor Agregado, en favor de **“EL INSTITUTO”**, siendo necesario considerar lo siguiente:

- a) El cheque debe expedirse a nombre del "Instituto Mexicano del Seguro Social".
- b) Dicho cheque deberá ser resguardado, a título de garantía, por **“EL INSTITUTO”** en la División de Contratos.
- c) El cheque será devuelto a solicitud, por escrito de **“EL PROVEEDOR”** el segundo día hábil posterior a que **“EL INSTITUTO”** constate el cumplimiento del presente instrumento, previa validación del administrador del presente contrato.

EJECUCIÓN DE LA GARANTÍA DE CUMPLIMIENTO DE ESTE CONTRATO.- **“EL INSTITUTO”** llevará a cabo la ejecución de la garantía de cumplimiento de contrato en los casos siguientes:

- a) Se rescinda administrativamente el presente contrato.
- b) Durante su vigencia se detecten deficiencias, fallas o calidad inferior de los bienes entregados, en comparación con lo ofertado.
- c) Cuando en el supuesto de que se realicen modificaciones al contrato, **“EL PROVEEDOR”** no entregue en el plazo pactado el endoso o la nueva garantía, que ampare el porcentaje establecido para garantizar el cumplimiento del presente instrumento, de conformidad con la presente Cláusula.
- d) Por cualquier otro incumplimiento de las obligaciones contraídas en este contrato.

En caso de que **“EL PROVEEDOR”** incumpla con la entrega de la garantía en el plazo establecido, **“EL INSTITUTO”** podrá rescindir el contrato y dará vista al Órgano Interno de Control para que proceda en el ámbito de sus facultades.

La garantía de cumplimiento no será considerada como una limitante de responsabilidad de **“EL PROVEEDOR”**, derivada de sus obligaciones y garantías estipuladas en el presente instrumento jurídico, y no impedirá que **“EL INSTITUTO”** reclame la indemnización por cualquier incumplimiento que pueda exceder el valor de la garantía de cumplimiento.

En caso de incremento al monto del presente instrumento jurídico o modificación al plazo, **“EL PROVEEDOR”** se obliga a entregar a **“EL INSTITUTO”**, dentro de los 10 (diez) días naturales siguientes a la formalización del mismo, de conformidad con el último párrafo del artículo 91, del Reglamento de la **“LAASSP”**, los documentos modificatorios o endosos correspondientes,



debiendo contener en el documento la estipulación de que se otorga de manera conjunta, solidaria e inseparable de la garantía otorgada inicialmente.

Una vez cumplidas las obligaciones a satisfacción, el servidor público facultado por “**EL INSTITUTO**” procederá inmediatamente a extender la constancia de cumplimiento de las obligaciones contractuales y dará inicio a los trámites para la cancelación de la garantía cumplimiento del contrato, lo que comunicará a “**EL PROVEEDOR**”.

DÉCIMA. OBLIGACIONES DE “EL PROVEEDOR”.

“EL PROVEEDOR”, se obliga a:

- a) Entregar los bienes en las fechas o plazos y lugares establecidos conforme a lo pactado en el presente contrato y anexos respectivos.
- b) Cumplir con las especificaciones técnicas y de calidad y demás condiciones establecidas en el presente contrato y sus respectivos anexos.
- c) Realizar los trámites de importación y cubrir los impuestos y derechos que se generen, cuando se trate de bienes de procedencia extranjera
- d) Asumir la responsabilidad de cualquier daño que llegue a ocasionar a “**EL INSTITUTO**” o a terceros con motivo de la ejecución y cumplimiento del presente contrato.
- e) Proporcionar la información que le sea requerida por la Secretaría de la Función Pública y el Órgano Interno de Control, de conformidad con el artículo 107 del Reglamento de la “**LAASSP**”.
- f) Así, como a lo señalado en el Anexo Técnico, Términos y Condiciones y Anexos que se integran en el **Anexo 2 (dos)** del presente contrato

DÉCIMA PRIMERA. OBLIGACIONES DE “EL INSTITUTO”

“EL INSTITUTO”, se obliga a:

- a) Otorgar las facilidades necesarias, a efecto de que “**EL PROVEEDOR**” lleve a cabo en los términos convenidos, el suministro de bienes objeto del contrato.
- b) Realizar el pago correspondiente en tiempo y forma.
- c) Extender a “**EL PROVEEDOR**”, por conducto del servidor público facultado, la constancia de cumplimiento de obligaciones contractuales inmediatamente que se cumplan éstas a satisfacción expresa de dicho servidor público para que se dé trámite a la cancelación de la garantía de cumplimiento del presente contrato.
- d) Así como a lo señalado en el Anexo Técnico, Términos y Condiciones y Anexos que se integran en el **Anexo 2 (dos)** del presente contrato.

DÉCIMA SEGUNDA. ADMINISTRACIÓN, VERIFICACIÓN, SUPERVISIÓN Y ACEPTACIÓN DE LOS BIENES

“**EL INSTITUTO**” designa como administrador del presente contrato al servidor público que suscribe el mismo, quien fue designado mediante el documento de designación de administrador



INSTITUTO MEXICANO DEL SEGURO SOCIAL
DIRECCIÓN DE ADMINISTRACIÓN
UNIDAD DE ADQUISICIONES
COORDINACIÓN DE ADQUISICIÓN DE BIENES Y
CONTRATACIÓN DE SERVICIOS
COORDINACIÓN TÉCNICA DE PLANEACIÓN Y CONTRATOS

Contrato Número
050GYR040T00224-070-00

del contrato que se adjunta en el **Anexo 4 (cuatro)**, quien dará seguimiento y verificará el cumplimiento de los derechos y obligaciones establecidos en este instrumento, quien podrá ser sustituido en cualquier momento, en su cargo o funciones sin que por ello sea necesario celebrar un convenio modificatorio.

En el caso de que se lleve a cabo un relevo institucional temporal o permanente con dicho servidor público de **"EL INSTITUTO"** tendrá carácter de ADMINISTRADOR DEL PRESENTE CONTRATO, la persona que sustituya al servidor público en el cargo, para lo cual no será necesario celebrar un convenio modificatorio.

Los bienes se tendrán por recibidos previa revisión del administrador del presente contrato, la cual consistirá en la verificación del cumplimiento de las especificaciones establecidas y en su caso en los anexos respectivos, así como las contenidas en la propuesta técnica.

"EL INSTITUTO", a través del administrador del contrato, rechazará los bienes que no cumplan las especificaciones establecidas en este contrato y en sus Anexos, obligándose **"EL PROVEEDOR"** en este supuesto, a entregarlos nuevamente bajo su responsabilidad y sin costo adicional para **"EL INSTITUTO"**, sin perjuicio de la aplicación de las penas convencionales o deducciones al cobro correspondientes.

"EL INSTITUTO", a través del administrador del contrato, podrá aceptar los bienes que incumplan de manera parcial o deficiente las especificaciones establecidas en este contrato y en los anexos respectivos, sin perjuicio de la aplicación de las deducciones al pago que procedan, y reposición de los bienes, cuando la naturaleza propia de éstos lo permita.

DÉCIMA TERCERA. DEDUCCIONES

"EL INSTITUTO" aplicará deducciones al pago por el incumplimiento parcial o deficiente, en que incurra **"EL PROVEEDOR"** conforme a lo estipulado en las cláusulas del presente contrato y sus anexos respectivos, las cuales se calcularán por un **1% (uno por ciento)** del precio unitario por cada día natural de atraso por incumplimiento sin incluir IVA conforme al concepto u obligación, nivel de servicio y unidad de medida señalado en el inciso **h)** de los Términos y Condiciones, integrados al presente contrato como **Anexo 2 (dos)**. Las cantidades a deducir se aplicarán en el CFDI o factura electrónica que **"EL PROVEEDOR"** presente para su cobro, en el pago que se encuentre en trámite o bien en el siguiente pago.

De no existir pagos pendientes, se requerirá a **"EL PROVEEDOR"** que realice el pago de la deductiva, en términos de la legislación aplicable.

Las deducciones económicas se aplicarán sobre la cantidad indicada sin incluir impuestos. **"EL INSTITUTO"**, a través del administrador del presente contrato será responsable del cálculo, aplicación y seguimiento de las deducciones. El monto máximo de aplicación de las deducciones no podrá ser mayor al que resulte de aplicar el porcentaje de la garantía de cumplimiento del presente contrato.



INSTITUTO MEXICANO DEL SEGURO SOCIAL
DIRECCIÓN DE ADMINISTRACIÓN
UNIDAD DE ADQUISICIONES
COORDINACIÓN DE ADQUISICIÓN DE BIENES Y
CONTRATACIÓN DE SERVICIOS
COORDINACIÓN TÉCNICA DE PLANEACIÓN Y CONTRATOS

Contrato Número
050GYR040T00224-070-00

En caso de que se exceda se podrá proceder a la rescisión del presente contrato.

DÉCIMA CUARTA. PENAS CONVENCIONALES

En caso que **“EL PROVEEDOR”** incurra en atraso en el cumplimiento conforme a lo pactado para la entrega de los bienes objeto del presente contrato, conforme a lo establecido en el **Anexo 2 (dos)** parte integral del presente contrato, **“EL INSTITUTO”** por conducto del administrador del contrato aplicará la pena convencional equivalente al **1% (uno por ciento)** del valor de los bienes sin incluir IVA, entregados con atraso por cada día de atraso en la entrega, y se calcularán conforme a lo señalado en el inciso **h)** de los Términos y Condiciones integrados en el **Anexo 2 (dos)** del presente contrato, de conformidad con este instrumento legal y sus respectivos anexos.

El administrador del presente contrato será el responsable de determinar, calcular y aplicar las penas convencionales, vigilando los correspondientes registros o captura y validación en el sistema PREI Millenium, así como de notificarlas a **“EL PROVEEDOR”** personalmente, mediante oficio o por medios de comunicación electrónica.

“EL INSTITUTO” descontará las cantidades que resulten de aplicar la pena convencional, sobre los pagos que deba cubrir a **“EL PROVEEDOR”**. Por lo tanto, **“EL PROVEEDOR”** autoriza a descontar las cantidades que resulten de aplicar las sanciones señaladas en párrafos anteriores, sobre los pagos que éste deba cubrirle a **“EL INSTITUTO”** durante el período en que incurra y/o se mantenga en atraso con motivo de la entrega de los bienes.

Para autorizar el pago de los bienes, previamente **“EL PROVEEDOR”** tiene que haber cubierto las penas convencionales aplicadas conforme a lo dispuesto en el presente contrato. El administrador del presente contrato será el responsable de verificar que se cumpla esta obligación, dentro de los 5 (cinco) días hábiles siguientes a la conclusión del atraso.

El importe de la pena convencional, no podrá exceder el equivalente al monto total de la garantía de cumplimiento del contrato, y en el caso de no haberse requerido esta garantía, no deberá exceder del 20% (veinte por ciento) del monto total del contrato.

Cuando **“EL PROVEEDOR”** quede exceptuado de la presentación de la garantía de cumplimiento, en los supuestos previsto en la **“LAASSP”**, el monto máximo de las penas convencionales por atraso que se puede aplicar, será del 20% (veinte por ciento) del monto de los bienes entregados fuera de la fecha convenida, de conformidad con lo establecido en el tercer párrafo del artículo 96 del Reglamento de la **“LAASSP”**.

DÉCIMA QUINTA. LICENCIAS, AUTORIZACIONES Y PERMISOS

En caso de aplicar, los bienes, que de acuerdo al objeto del presente contrato se adquieran o contraten, deberán cumplir con las Normas Oficiales Mexicanas y con las Normas Mexicanas, según proceda, y a falta de éstas, con las Normas Internacionales, de conformidad con lo dispuesto en la Ley de Infraestructura de la Calidad; en su caso, con las normas de referencia o especificaciones técnicas y cumplir con las características y especificaciones requeridas en el

Página 17

DIVISIÓN DE CONTRATOS
NIVEL CENTRAL

“Este Instrumento Jurídico fue elaborado de conformidad con los documentos correspondientes al procedimiento de contratación que se señala”.



INSTITUTO MEXICANO DEL SEGURO SOCIAL
DIRECCIÓN DE ADMINISTRACIÓN
UNIDAD DE ADQUISICIONES
COORDINACIÓN DE ADQUISICIÓN DE BIENES Y
CONTRATACIÓN DE SERVICIOS
COORDINACIÓN TÉCNICA DE PLANEACIÓN Y CONTRATOS

Contrato Número
050GYR040T00224-070-00

Anexo Técnico, Términos y Condiciones y Anexos, que se agregan al presente contrato en el **Anexo 2 (dos)**, asimismo, se deberá considerar lo señalado en la Junta de Aclaraciones disponible para su consulta en el Portal de Compras Gubernamentales CompraNet.

DÉCIMA SEXTA. PÓLIZA DE RESPONSABILIDAD CIVIL

Para la adquisición de los bienes, materia del presente contrato, no se requiere que **"EL PROVEEDOR"** contrate una póliza de seguro por responsabilidad civil, no obstante lo anterior **"EL PROVEEDOR"** será responsable de cualquier daño o afectación a **"EL INSTITUTO"** o sus derechohabientes, que por causas imputables a él cause el uso de los bienes objeto del presente contrato.

DÉCIMA SÉPTIMA. TRANSPORTE

"EL PROVEEDOR" se obliga bajo su costa y riesgo, a transportar los bienes e insumos necesarios para la adquisición de los bienes, desde su lugar de origen, hasta las instalaciones señaladas en el Anexo Técnico, en los Términos y Condiciones y Anexos, que se agregan en el **Anexo 2 (dos)** del presente contrato, en caso de aplicar.

DÉCIMA OCTAVA. IMPUESTOS Y DERECHOS

Los impuestos, derechos y gastos que procedan con motivo de la adquisición de los bienes, objeto del presente contrato, serán pagados por **"EL PROVEEDOR"**, mismos que no serán repercutidos a **"EL INSTITUTO"**.

"EL INSTITUTO" sólo cubrirá, cuando aplique, lo correspondiente al Impuesto al Valor Agregado (IVA), en los términos de la normatividad aplicable y de conformidad con las disposiciones fiscales vigentes.

DÉCIMA NOVENA. PROHIBICIÓN DE CESIÓN DE DERECHOS Y OBLIGACIONES

"EL PROVEEDOR" no podrá ceder total o parcialmente los derechos y obligaciones derivados del presente contrato, a favor de cualquier otra persona física o moral, con excepción de los derechos de cobro, en cuyo caso se deberá contar con la conformidad previa y por escrito de **"EL INSTITUTO"**.

VIGÉSIMA. DERECHOS DE AUTOR, PATENTES Y/O MARCAS

"EL PROVEEDOR" se obliga para con **"EL INSTITUTO"**, a responder por los daños y/o perjuicios que pudiera causar a **"EL INSTITUTO"** y/o a terceros, si con motivo de la entrega de los bienes se violan derechos de autor, de patentes y/o marcas u otro derecho reservado a nivel Nacional o Internacional.



INSTITUTO MEXICANO DEL SEGURO SOCIAL
DIRECCIÓN DE ADMINISTRACIÓN
UNIDAD DE ADQUISICIONES
COORDINACIÓN DE ADQUISICIÓN DE BIENES Y
CONTRATACIÓN DE SERVICIOS
COORDINACIÓN TÉCNICA DE PLANEACIÓN Y CONTRATOS

Contrato Número
050GYR040T00224-070-00

Por lo anterior, **"EL PROVEEDOR"** manifiesta en este acto bajo protesta de decir verdad, no encontrarse en ninguno de los supuestos de infracción a la Ley Federal del Derecho de Autor, ni a la Ley Federal de Protección a la Propiedad Industrial.

En caso de que sobreviniera alguna reclamación en contra de **"EL INSTITUTO"** por cualquiera de las causas antes mencionadas, la única obligación de éste será la de dar aviso en el domicilio previsto en este instrumento jurídico a **"EL PROVEEDOR"**, para que éste lleve a cabo las acciones necesarias que garanticen la liberación de **"EL INSTITUTO"** de cualquier controversia o responsabilidad de carácter civil, mercantil, penal o administrativa que, en su caso, se ocasione.

Lo anterior de conformidad a lo establecido en el artículo 45, fracción XX de la **"LAASSP"**.

Asimismo, en caso de aplicar, **"EL PROVEEDOR"** deberá observar lo establecido en el Anexo aplicable a los Derechos de autor, patentes y/o marcas del presente Contrato.

VIGÉSIMA PRIMERA. CONFIDENCIALIDAD Y PROTECCIÓN DE DATOS PERSONALES.

"LAS PARTES" acuerdan que la información que se intercambie de conformidad con las disposiciones del presente instrumento, se tratarán de manera confidencial, siendo de uso exclusivo para la consecución del objeto del presente contrato y no podrá difundirse a terceros de conformidad con lo establecido en la Ley General y Federal, respectivamente, de Transparencia y Acceso a la Información Pública, Ley General de Protección de Datos Personales en posesión de Sujetos Obligados y demás legislación aplicable.

Para el tratamiento de los datos personales que **"LAS PARTES"** recaben con motivo de la celebración del presente contrato, deberá de realizarse con base en lo previsto en los Avisos de Privacidad respectivos.

Por tal motivo, **"EL PROVEEDOR"** asume cualquier responsabilidad que se derive del incumplimiento de su parte, o de sus empleados, a las obligaciones de confidencialidad descritas en el presente contrato.

Asimismo, en caso de aplicar, **"EL PROVEEDOR"** deberá observar lo establecido en el Anexo aplicable a la Confidencialidad de la información del presente Contrato.

VIGÉSIMA SEGUNDA. TERMINACIÓN ANTICIPADA DEL CONTRATO

"EL INSTITUTO" cuando concurren razones de interés general, o bien, cuando por causas justificadas se extinga la necesidad de suministrar los bienes originalmente contratados y se demuestre que de continuar con el cumplimiento de las obligaciones pactadas, se ocasionaría algún daño o perjuicio a la **"EL INSTITUTO"**, o se determine la nulidad total o parcial de los actos que dieron origen al presente contrato, con motivo de la resolución de una inconformidad o intervención de oficio, emitida por la Secretaría de la Función Pública, podrá dar por terminado anticipadamente el presente contrato sin responsabilidad alguna para **"EL INSTITUTO"**, ello con independencia de lo establecido en la cláusula que antecede.



Cuando “**EL INSTITUTO**” determine dar por terminado anticipadamente el contrato, lo notificará al “**EL PROVEEDOR**” hasta con 30 (treinta) días naturales anteriores al hecho, debiendo sustentarlo en un dictamen fundado y motivado, en el que se precisarán las razones o causas que dieron origen a la misma y pagará a “**EL PROVEEDOR**” la parte proporcional de los bienes suministrados, así como los gastos no recuperables en que haya incurrido, previa solicitud por escrito, siempre que estos sean razonables, estén debidamente comprobados y se relacionen directamente con el presente contrato, limitándose según corresponda a los conceptos establecidos en la fracción I, del artículo 102 del Reglamento de la “**LAASSP**”.

VIGÉSIMA TERCERA. RESCISIÓN

“**EL INSTITUTO**” podrá iniciar en cualquier momento el procedimiento de rescisión, cuando “**EL PROVEEDOR**” incurra en alguna de las siguientes causales:

- a) Contravenir los términos pactados para el suministro de los bienes establecidos en el presente contrato.
- b) Transferir en todo o en parte las obligaciones que deriven del presente contrato a un tercero ajeno a la relación contractual.
- c) Ceder los derechos de cobro derivados del contrato, sin contar con la conformidad previa y por escrito de “**EL INSTITUTO**”.
- d) Suspender total o parcialmente y sin causa justificada el suministro objeto del presente contrato
- e) Omitir suministrar los bienes en tiempo y forma conforme a lo establecido en el presente contrato y sus respectivos anexos.
- f) No proporcionar a los Órganos de Fiscalización, la información que le sea requerida con motivo de las auditorías, visitas e inspecciones que realicen.
- g) Ser declarado en concurso mercantil, o por cualquier otra causa distinta o análoga que afecte su patrimonio.
- h) En caso de que compruebe la falsedad de alguna manifestación, información o documentación proporcionada para efecto del presente contrato;
- i) No entregar dentro de los 10 (diez) días naturales siguientes a la fecha de firma del presente contrato, la garantía de cumplimiento del mismo.
- j) En caso de que la suma de las penas convencionales o las deducciones al pago, igualan el monto total de la garantía de cumplimiento del contrato y/o alcanzan el 20% (veinte por ciento) del monto total de este contrato cuando no se haya requerido la garantía de cumplimiento.
- k) Divulgar, transferir o utilizar la información que conozca en el desarrollo del cumplimiento del objeto del presente contrato, sin contar con la autorización de “**EL INSTITUTO**” en los términos de lo dispuesto en la cláusula VIGÉSIMA PRIMERA DE CONFIDENCIALIDAD Y PROTECCIÓN DE DATOS PERSONALES del presente instrumento jurídico;
- l) Impedir el desempeño normal de labores de “**EL INSTITUTO**”;
- m) Incumplir cualquier obligación distinta de las anteriores y derivadas del presente contrato.



INSTITUTO MEXICANO DEL SEGURO SOCIAL
DIRECCIÓN DE ADMINISTRACIÓN
UNIDAD DE ADQUISICIONES
COORDINACIÓN DE ADQUISICIÓN DE BIENES Y
CONTRATACIÓN DE SERVICIOS
COORDINACIÓN TÉCNICA DE PLANEACIÓN Y CONTRATOS

Contrato Número
050GYR040T00224-070-00

Para el caso de optar por la rescisión del contrato, **“EL INSTITUTO”** comunicará por escrito a **“EL PROVEEDOR”** el incumplimiento en que haya incurrido, para que en un término de 5 (cinco) días hábiles contados a partir de la notificación, exponga lo que a su derecho convenga y aporte en su caso las pruebas que estime pertinentes.

Transcurrido dicho término **“EL INSTITUTO”**, en un plazo de 15 (quince) días hábiles siguientes, tomando en consideración los argumentos y pruebas que hubiere hecho valer **“EL PROVEEDOR”**, determinará de manera fundada y motivada dar o no por rescindido el contrato, y comunicará a **“EL PROVEEDOR”** dicha determinación dentro del citado plazo.

Cuando se rescinda el contrato, se formulará el finiquito correspondiente, a efecto de hacer constar los pagos que deba efectuar **“EL INSTITUTO”** por concepto del contrato hasta el momento de rescisión, o los que resulten a cargo de **“EL PROVEEDOR”**.

Iniciado un procedimiento de conciliación **“EL INSTITUTO”** podrá suspender el trámite del procedimiento de rescisión.

Si previamente a la determinación de dar por rescindido el contrato se entregaran los bienes, el procedimiento iniciado quedará sin efecto, previa aceptación y verificación de **“EL INSTITUTO”** de que continúa vigente la necesidad de los bienes aplicando, en su caso, las penas convencionales correspondientes.

“EL INSTITUTO” podrá determinar no dar por rescindido el contrato, cuando durante el procedimiento advierta que la rescisión del mismo pudiera ocasionar algún daño o afectación a las funciones que tiene encomendadas. En este supuesto, **“EL INSTITUTO”** elaborará un dictamen en el cual justifique que los impactos económicos o de operación que se ocasionarían con la rescisión del contrato resultarían más inconvenientes.

De no rescindir el contrato, **“EL INSTITUTO”** establecerá con **“EL PROVEEDOR”** otro plazo que le permita subsanar el incumplimiento que hubiere motivado el inicio del procedimiento, aplicando las sanciones correspondientes. El convenio modificatorio que al efecto se celebre deberá atender a las condiciones previstas por los dos últimos párrafos del artículo 52 de la **“LAASSP”**.

No obstante, de que se hubiere firmado el convenio modificatorio a que se refiere el párrafo anterior, si se presenta de nueva cuenta el incumplimiento, **“EL INSTITUTO”** quedará expresamente facultada para optar por exigir el cumplimiento del contrato, o rescindirlo, aplicando las sanciones que procedan.

Si se llevara a cabo la rescisión del contrato, y en el caso de que a **“EL PROVEEDOR”** se le hubieran entregado pagos progresivos, éste deberá de reintegrarlos más los intereses correspondientes, conforme a lo indicado en el artículo 51, párrafo cuarto, de la **“LAASSP”**.



INSTITUTO MEXICANO DEL SEGURO SOCIAL
DIRECCIÓN DE ADMINISTRACIÓN
UNIDAD DE ADQUISICIONES
COORDINACIÓN DE ADQUISICIÓN DE BIENES Y
CONTRATACIÓN DE SERVICIOS
COORDINACIÓN TÉCNICA DE PLANEACIÓN Y CONTRATOS

Contrato Número
050GYR040T00224-070-00

Los intereses se calcularán sobre el monto de los pagos progresivos efectuados y se computarán por días naturales desde la fecha de su entrega hasta la fecha en que se pongan efectivamente las cantidades a disposición de "EL INSTITUTO".

VIGÉSIMA CUARTA. RELACIÓN Y EXCLUSIÓN LABORAL

"EL PROVEEDOR" reconoce y acepta ser el único patrón de todos y cada uno de los trabajadores que intervienen en la adquisición y suministro de los bienes, por lo que, deslinda de toda responsabilidad a "EL INSTITUTO" respecto de cualquier reclamo que en su caso puedan efectuar sus trabajadores, sea de índole laboral, fiscal o de seguridad social y en ningún caso se le podrá considerar patrón sustituto, patrón solidario, beneficiario o intermediario.

"EL PROVEEDOR" asume en forma total y exclusiva las obligaciones propias de patrón respecto de cualquier relación laboral, que el mismo contraiga con el personal que labore bajo sus órdenes o intervenga o contrate para la atención de los asuntos encomendados por "EL INSTITUTO", así como en la ejecución del objeto del presente contrato.

Para cualquier caso no previsto, "EL PROVEEDOR" exime expresamente a "EL INSTITUTO" de cualquier responsabilidad laboral, civil o penal o de cualquier otra especie que en su caso pudiera llegar a generarse, relacionado con el presente contrato.

Para el caso que, con posterioridad a la conclusión del presente contrato, "EL INSTITUTO" reciba una demanda laboral por parte de los trabajadores de "EL PROVEEDOR", en la que se demande la solidaridad y/o sustitución patronal a "EL INSTITUTO", "EL PROVEEDOR" queda obligado a dar cumplimiento a lo establecido en la presente cláusula.

VIGÉSIMA QUINTA. DISCREPANCIAS

"LAS PARTES" convienen que, en caso de discrepancia entre la convocatoria a la licitación pública, la invitación a cuando menos tres personas, o la solicitud de cotización, según corresponda del procedimiento de contratación del cual deriva el presente instrumento jurídico, y el modelo de contrato, prevalecerá lo establecido en la convocatoria, invitación o solicitud respectiva, de conformidad con el artículo 81, fracción IV, del Reglamento de la "LAASSP".

VIGÉSIMA SEXTA. CONCILIACIÓN.

"LAS PARTES" acuerdan que para el caso de que se presenten desavenencias derivadas de la ejecución y cumplimiento del presente contrato podrán someterse al procedimiento de conciliación establecido en los artículos 77, 78 y 79 de la "LAASSP", y 126 al 136 de su Reglamento.

VIGÉSIMA SÉPTIMA. DOMICILIOS

"LAS PARTES" señalan como sus domicilios legales para todos los efectos a que haya lugar y que se relacionan en el presente contrato, los que se indican en el apartado de Declaraciones,

DIVISIÓN DE CONTRATOS
NIVEL CENTRAL

Página 22

"Este Instrumento Jurídico fue elaborado de conformidad con los documentos correspondientes al procedimiento de contratación que se señala".



INSTITUTO MEXICANO DEL SEGURO SOCIAL
DIRECCIÓN DE ADMINISTRACIÓN
UNIDAD DE ADQUISICIONES
COORDINACIÓN DE ADQUISICIÓN DE BIENES Y
CONTRATACIÓN DE SERVICIOS
COORDINACIÓN TÉCNICA DE PLANEACIÓN Y CONTRATOS

Contrato Número
050GYR040T00224-070-00

por lo que cualquier notificación judicial o extrajudicial, emplazamiento, requerimiento o diligencia que en dichos domicilios se practique, será enteramente válida, al tenor de lo dispuesto en el Título Tercero del Código Civil Federal.

VIGÉSIMA OCTAVA. LEGISLACIÓN APLICABLE

“LAS PARTES” se obligan a sujetarse estrictamente para el suministro de bienes objeto del presente contrato a todas y cada una de las cláusulas que lo integran, sus Anexos que forman parte integral del mismo, a la “LAASSP”, su Reglamento; al Código Civil Federal; a la Ley Federal de Procedimiento Administrativo; al Código Federal de Procedimientos Civiles; a la Ley Federal de Presupuesto y Responsabilidad Hacendaria y su Reglamento.

VIGÉSIMA NOVENA. JURISDICCIÓN

“LAS PARTES” convienen que, para la interpretación y cumplimiento de este contrato, así como para lo no previsto en el mismo, se someterán a la jurisdicción y competencia de los Tribunales Federales con sede en la Ciudad de México, renunciando expresamente al fuero que pudiera corresponderles en razón de su domicilio actual o futuro.

FIRMANTES O SUSCRIPCIÓN.

Por lo anterior expuesto, “EL INSTITUTO” y “EL PROVEEDOR”, manifiestan estar conformes y enterados de las consecuencias, valor y alcance legal de todas y cada una de las estipulaciones que el presente instrumento jurídico contiene, por lo que lo ratifican y firman en todas sus partes, por duplicado, en la Ciudad de México, el **2 de agosto de 2024**, quedando un ejemplar en poder de “EL PROVEEDOR” y el restante en poder de “EL INSTITUTO”.

POR “EL INSTITUTO”
INSTITUTO MEXICANO DEL SEGURO SOCIAL

POR “EL PROVEEDOR”
SERPROF BIOMED, S.A. DE C.V.
R.F.C.: SER160930B24

C. ELIA SANDRA VARÁS GALEANA

Titular de la Coordinación Técnica de Adquisición de
Bienes de Inversión y Activos y Apoderada Legal
R.F.C. [REDACTED]

C. HAFID JAROM RIOS PANIAGUA
Representante Legal

SE CANCELAN DATOS PERSONALES DE PERSONA(S) FÍSICAS IDENTIFICABLE(S)
TALES COMO: RFC, POR CONSIDERARSE INFORMACIÓN CUYA DIFUSIÓN PUEDE
AFECTAR A LA ESFERA PRIVADA DE LA MISMA, DE CONFORMIDAD CON LO
ESTABLECIDO EN LOS ARTÍCULOS 113 FRACCIÓN I Y 118 DE LA LEY FEDERAL DE
TRANSPARENCIA Y ACCESO A LA INFORMACIÓN PÚBLICA. D.O.F. 09-mayo-2016

DIVISIÓN DE CONTRATOS
NIVEL CENTRAL

Página 23

“Este Instrumento Jurídico fue elaborado de conformidad con los documentos correspondientes al procedimiento de contratación que se señala”.

SIN TEXTO



INSTITUTO MEXICANO DEL SEGURO SOCIAL
DIRECCIÓN DE ADMINISTRACIÓN
UNIDAD DE ADQUISICIONES
COORDINACIÓN DE ADQUISICIÓN DE BIENES Y
CONTRATACIÓN DE SERVICIOS
COORDINACIÓN TÉCNICA DE PLANEACIÓN Y CONTRATOS

Contrato Número
050GYR040T00224-070-00

ADMINISTRADOR DEL CONTRATO

C. ABELARDO PÉREZ DE LEÓN
ENCARGADO DEL DEPTO. DE CONSERVACIÓN Y SERVICIOS
GENERALES DEL ÓRGANO DE OPERACIÓN
ADMINISTRATIVA DESCONCENTRADA REGIONAL
BAJA CALIFORNIA
R.F.C. [REDACTED]

SE CANCELAN DATOS PERSONALES DE PERSONA(S) FÍSICAS IDENTIFICABLE(S)
TALES COMO: RFC, POR CONSIDERARSE INFORMACIÓN CUYA DIFUSIÓN PUEDE
AFECTAR A LA ESFERA PRIVADA DE LA MISMA, DE CONFORMIDAD CON LO
ESTABLECIDO EN LOS ARTÍCULOS 113 FRACCIÓN I Y 118 DE LA LEY FEDERAL DE
TRANSPARENCIA Y ACCESO A LA INFORMACIÓN PÚBLICA. D.O.F. 09-mayo-2016

RRSR/HRJ/JMLM/LNRC

SIN TEXTO



INSTITUTO MEXICANO DEL SEGURO SOCIAL
DIRECCIÓN DE ADMINISTRACIÓN
UNIDAD DE ADQUISICIONES
COORDINACIÓN DE ADQUISICIÓN DE BIENES Y
CONTRATACIÓN DE SERVICIOS
COORDINACIÓN TÉCNICA DE PLANEACIÓN Y CONTRATOS

Contrato Número
050GYR040T00224-070-00

ANEXO 1 (UNO)

“OFICIO DE LIBERACIÓN DE INVERSIÓN (OLI)”.

DIVISIÓN DE CONTRATOS
NIVEL CENTRAL

ANEXOS
DIVISIÓN DE CONTRATOS

SIN TEXTO



Dr. Jesús Acosta Rodríguez
Coordinador de Proyectos y Seguimiento Institucional
Presente

Ciudad de México, a 23 de abril de 2024

Oficio de solicitud del área requirente: 095384611G11/0432
División de Evaluación y Análisis Financiero dependiente de la Coordinación de Proyectos y Seguimiento Institucional, solicita la emisión de un Oficio de Liberación de Inversión por un monto de 3,713,957.38; referente al presupuesto 2024 del siguiente programa, para la adquisición de 4,310 bienes, correspondientes a la cartera señalada a continuación.

Capítulo: Equipamiento

Oficio de Liberación de Inversión 2024.

No. 099001/6B3000/6B30/6MIZ4/ 070 / 1051

Descripción de Cartera del Programa o Proyecto de Inversión (PPI) de la SHCP
Nombre de Cartera: Construcción del Hospital General Regional de 216 camas en el municipio de Ensenada, Baja California
Clave de Cartera: 2350CYR0027
Número de solicitud: 64016
Unidad Responsable: CYR
Localidad: K
Programa presupuestario: 012
Fuente financiamiento: 4
Localización geográfica: 02 Baja California

Información del HCT del IMSS

Proyecto PREI: 22020004
Acuerdo: ACDO.AS3.HCT.121223/338.P.DF
Presupuesto ejercicio 2024: 1,533,850,225.00
Nombre del PPI: PPI de Infraestructura

Calendario en Cartera de Inversión

Table with 6 columns: Ejercicios anteriores, Ejercicio 2024, Ejercicio 2025, Ejercicio 2026, Ejercicios posteriores, Monto Total de Inversión. Values: 141,351,103.00, 2,954,202,417.00, 579,113,881.00, 0.00, 0.00, 3,674,667,401.00

Autorización de asignación del Oficio de Liberación de Inversión (OLI) 2024.

Emite el presente OLI de conformidad a los artículos 35 y 48 de la Ley Federal de Presupuesto y Responsabilidad Hacendaria; 156 fracción II y 156 A de su Reglamento; 25 y 45 de la Ley de Adquisiciones, Arrendamientos y Servicios del Sector Público, el numeral 7.1.2.1 del Manual de Organización de la Dirección de Finanzas, numeral 7.5.11 de la Norma Presupuestaria del Instituto Mexicano del Seguro Social y al oficio circular No. 0990016B3000/6B30/0409 signado por el entonces Coordinador de Presupuesto e Información Programática en julio de 2021, lo anterior para dar inicio a las gestiones de Adquisición de Equipamiento del Programa de Inversión Física 2024.

Unidad Responsable del Gasto (URG): 09 Nivel Central
Número de bienes: 4,310
Monto original con IVA: 53,713,957.38

(Cincuenta y tres millones setecientos trece mil novecientos cincuenta y siete pesos 38/100 m.n.)

Tanto el monto señalado se ha registrado en el Sistema Financiero PREI Milenio para que la URG inicie los procesos de adquisición conforme al Anexo J que se adjunta, y con base en los artículos 6 y 69 del Reglamento Interior del Instituto Mexicano del Seguro Social (IMSS) y el numeral 7.5.17 de la Norma Presupuestaria del IMSS.

Atentamente,
Giovanni D. Bojorquez Covarrubias
El Titular

ANEXOS
DIVISIÓN DE CONTRATOS

Continúe al reverso.



Handwritten signature/initials



Arq. Jesús Acosta Rodríguez
Coordinador de Proyectos y Seguimiento Institucional
Presente

Ciudad de México, a 23 de abril de 2024

Oficio de solicitud del área requirente: 095384611GT/0432
La División de Evaluación y Análisis Financiero dependiente de la Coordinación de Proyectos y Seguimiento Institucional, solicita la emisión de un Oficio de Liberación de Inversión por un monto de \$53,713,957.38; referente al presupuesto 2024 del siguiente programa, para la adquisición de 4,310 bienes, correspondientes a la cartera señalada a continuación.

Capítulo: Equipamiento

Oficio de Liberación de Inversión 2024

No. 099001/0B3000/0B30/BM24/ 070 / 1051

Normatividad del Programa de Inversión Física

En materia de obra pública y de adquisiciones de bienes muebles e inmuebles las Unidades Responsables del Gasto se abstendrán de convocar, adjudicar o contratar obras públicas o adquisiciones, arrendamiento o servicios relacionados con las mismas, cuando no cuenten con la autorización de inversión en los términos de las disposiciones aplicables.

La relativo a la celebración de contratos, ejecución de obras, adquisiciones de bienes muebles e inmuebles, deberá apegarse a lo dispuesto por la Ley de Adquisiciones, Arrendamientos y Servicios del Sector Público, en la Ley de Obras Públicas y Servicios Relacionados con las Mismas y demás legislación aplicable.

Cabe precisar que, de acuerdo con lo ordenado en los artículos 42 fracción II y 107 de la Ley Federal de Presupuesto y Responsabilidad Hacendaria, 42 de su Reglamento y, conforme a los "Lineamientos para el seguimiento del ejercicio de los programas y proyectos de inversión, proyectos de infraestructura productiva de largo plazo y proyectos de asociaciones público privadas, de la Administración Pública Federal" emitidos por la Unidad de Inversiones de la Secretaría de Hacienda y Crédito Público, tiene la obligatoriedad de reportar el seguimiento de los programas y proyectos de inversión a través de la División de Control y Seguimiento al Presupuesto de Inversión; asimismo la información presentada deberá ser congruente con lo reportado en los distintos sistemas electrónicos de dicha Secretaría, incluido el CompraNet, por lo que en caso de que no se turne la información del seguimiento del ejercicio de inversión dentro de los plazos establecidos, no se podrá solicitar el registro de cartera de nuevos programas y proyectos de inversión, ni realizar modificaciones a los ya registrados, hasta en tanto no se actualice su seguimiento.

Con copia para:

- Mtro. Eliécer Moreno Peralta.- Titular de la Unidad de Operación Financiera. (SICCC)
Lic. Jessica Miranda Vega.- Coordinadora Técnica de Gestión Presupuestaria. (SICCC)
Lic. Carlos David Barraza Haro.- Encargado del Despacho de la Jefatura de Servicios de Finanzas en el OOAD Baja California. (1)

(OOAD) Órgano de Operación Administrativa Desconcentrada

(SICCC) Se envía por el Sistema Institucional de Control de Gestión de Correspondencia.

(1) Se comunica a través de la dirección electrónica establecida para el OOAD o UMAR.

http://comunidades.imss.gob.mx:106/sites/cc/df/dcsqi/default.aspx

Obten el anexo del OLI en formato Excel en:

https://imssmx.sharepoint.com/x/s/OLIANexoBMI2024/EaqZe8rV18REo-5FIPyd00KBunIL2RsWJ7X8KVyy_TzHxQ7e=AY2oOi

O bien



Anexo 1 Equipamiento 2024

Clave de Cartera SHCP : 23500VR0027
No. solicitud de SHCP : 64016

No. de programa o proyecto PREI : 22020004
Cuenta contable PREI : 13350109

OLI.No: 070 / 1051

Nombre del programa o proyecto :

Construcción del Hospital General Regional de 216 camas en el municipio de Ensenada, Baja California

Clave C.O.G	Nombre de clave de laboratorio	ID de Transacción	ID de Solicitud	CUR	Nombre de la Unidad	Municipio/dependencia	Ud	Servicio de	GRUPO CEN	ESP	DE	VAR	Ud de equipo	Descripción	USG (ubicaciones)	Ud (ubicaciones)	Centro de costo	Periodo Pagar	No. de bienes	Precio unitario con IVA	Monto autorizado
5390	Equipo médico y de laboratorio	22130693	60003028208	201	Clinica Patológica BEN	Ensenada	02000003	02000003	515-018	2530	001	01	00000004	MESA ALTA DE 180 CM CON SUELO CENTRAL Y TRAMPA PARA PAVES	09	09030007	101000	2024-07	7668910	7668910	
5390	Equipo médico y de laboratorio	22130694	60003028208	201	Clinica Patológica BEN	Ensenada	02000003	02000003	515-018	2530	001	01	00000004	MESA ALTA DE 180 CM CON SUELO CENTRAL Y TRAMPA PARA PAVES	09	09030007	101000	2024-07	19718100	19718100	
5390	Equipo médico y de laboratorio	22130695	60003028208	201	Clinica Patológica BEN	Ensenada	02000003	02000003	515-018	2530	001	01	00000004	MESA ALTA DE 180 CM CON SUELO CENTRAL Y TRAMPA PARA PAVES	09	09030007	101000	2024-07	16336100	16336100	
5390	Equipo médico y de laboratorio	22130696	60003028208	201	Clinica Patológica BEN	Ensenada	02000003	02000003	515-018	2530	001	01	00000004	MESA ALTA DE 180 CM CON SUELO CENTRAL Y TRAMPA PARA PAVES	09	09030007	101000	2024-07	21303100	21303100	
5390	Equipo médico y de laboratorio	22130697	60003028208	201	Clinica Patológica BEN	Ensenada	02000003	02000003	515-018	2530	001	01	00000004	MESA ALTA DE 180 CM CON SUELO CENTRAL Y TRAMPA PARA PAVES	09	09030007	101000	2024-07	30207100	30207100	
5390	Equipo médico y de laboratorio	22130698	60003028208	201	Clinica Patológica BEN	Ensenada	02000003	02000003	515-018	2530	001	01	00000004	MESA ALTA DE 180 CM CON SUELO CENTRAL Y TRAMPA PARA PAVES	09	09030007	101000	2024-07	36237100	36237100	
5390	Equipo médico y de laboratorio	22130699	60003028208	201	Clinica Patológica BEN	Ensenada	02000003	02000003	515-018	2530	001	01	00000004	MESA ALTA DE 180 CM CON SUELO CENTRAL Y TRAMPA PARA PAVES	09	09030007	101000	2024-07	5482100	5482100	
5390	Equipo médico y de laboratorio	22130700	60003028208	201	Clinica Patológica BEN	Ensenada	02000003	02000003	515-018	2530	001	01	00000004	MESA ALTA DE 180 CM CON SUELO CENTRAL Y TRAMPA PARA PAVES	09	09030007	101000	2024-07	4472100	4472100	
5390	Equipo médico y de laboratorio	22130701	60003028208	201	Clinica Patológica BEN	Ensenada	02000003	02000003	515-018	2530	001	01	00000004	MESA ALTA DE 180 CM CON SUELO CENTRAL Y TRAMPA PARA PAVES	09	09030007	101000	2024-07	2448100	2448100	
5390	Equipo médico y de laboratorio	22130702	60003028208	201	Clinica Patológica BEN	Ensenada	02000003	02000003	515-018	2530	001	01	00000004	MESA ALTA DE 180 CM CON SUELO CENTRAL Y TRAMPA PARA PAVES	09	09030007	101000	2024-07	10648100	10648100	
5390	Equipo médico y de laboratorio	22130703	60003028208	201	Clinica Patológica BEN	Ensenada	02000003	02000003	515-018	2530	001	01	00000004	MESA ALTA DE 180 CM CON SUELO CENTRAL Y TRAMPA PARA PAVES	09	09030007	101000	2024-07	7231100	7231100	
5390	Equipo médico y de laboratorio	22130704	60003028208	201	Clinica Patológica BEN	Ensenada	02000003	02000003	515-018	2530	001	01	00000004	MESA ALTA DE 180 CM CON SUELO CENTRAL Y TRAMPA PARA PAVES	09	09030007	101000	2024-07	60300100	60300100	
5390	Equipo médico y de laboratorio	22130705	60003028208	201	Clinica Patológica BEN	Ensenada	02000003	02000003	515-018	2530	001	01	00000004	MESA ALTA DE 180 CM CON SUELO CENTRAL Y TRAMPA PARA PAVES	09	09030007	101000	2024-07	10648100	10648100	
5390	Equipo médico y de laboratorio	22130706	60003028208	201	Clinica Patológica BEN	Ensenada	02000003	02000003	515-018	2530	001	01	00000004	MESA ALTA DE 180 CM CON SUELO CENTRAL Y TRAMPA PARA PAVES	09	09030007	101000	2024-07	31088100	31088100	
5390	Equipo médico y de laboratorio	22130707	60003028208	201	Clinica Patológica BEN	Ensenada	02000003	02000003	515-018	2530	001	01	00000004	MESA ALTA DE 180 CM CON SUELO CENTRAL Y TRAMPA PARA PAVES	09	09030007	101000	2024-07	39002100	39002100	
5390	Equipo médico y de laboratorio	22130708	60003028208	201	Clinica Patológica BEN	Ensenada	02000003	02000003	515-018	2530	001	01	00000004	MESA ALTA DE 180 CM CON SUELO CENTRAL Y TRAMPA PARA PAVES	09	09030007	101000	2024-07	85372100	85372100	
5390	Equipo médico y de laboratorio	22130709	60003028208	201	Clinica Patológica BEN	Ensenada	02000003	02000003	515-018	2530	001	01	00000004	MESA ALTA DE 180 CM CON SUELO CENTRAL Y TRAMPA PARA PAVES	09	09030007	101000	2024-07	65426100	65426100	
5390	Equipo médico y de laboratorio	22130710	60003028208	201	Clinica Patológica BEN	Ensenada	02000003	02000003	515-018	2530	001	01	00000004	MESA ALTA DE 180 CM CON SUELO CENTRAL Y TRAMPA PARA PAVES	09	09030007	101000	2024-07	31837100	31837100	
5390	Equipo médico y de laboratorio	22130711	60003028208	201	Clinica Patológica BEN	Ensenada	02000003	02000003	515-018	2530	001	01	00000004	MESA ALTA DE 180 CM CON SUELO CENTRAL Y TRAMPA PARA PAVES	09	09030007	101000	2024-07	18642100	18642100	



Anexo 1 Equipamiento 2024

Clave de Cartera SHCP : 2350CYR0027
No. solicitud de SHCP : 64016

No. de programa o proyecto PREI : 22020004
Cuenta contable PREI : 13350109

OLJ No.: 070 / 1051

Nombre del programa o proyecto : Construcción del Hospital General Regional de 216 camas en el municipio de Ensenada, Baja California

Clave COG	Nombre de clave	ID de Transac.	ID de Solicitud	CLIP	Nombre de la Unidad	Municipio	Unidad	Costo de Costo	CPO	GN	Exp	DIF	MAD	ID de Afiliado	Descripción	UHQ	UIC	UFI	Costo de Proyecto	No. de Financ.	Trabaja Unificado con IVA	Importe Total con IVA
5300	Equipo médico y de laboratorio	22100971	000030301	251	Oficina Delegacional BCh	0009	0200003	000000	015-257	00	000024	00	000024	0000007	GENERALES DE LABORATORIO DE BACTERIAS	00	0000007	000000	3000000	3	24,861,698	24,861,698
5300	Equipo médico y de laboratorio	22100972	000030302	251	Oficina Delegacional BCh	0009	0200003	000000	016-619	00	000025	00	000025	0000007	MESAS PARA	00	0000007	000000	3000000	3	16,590,002	16,590,002
5300	Equipo médico y de laboratorio	22100973	000030303	251	Oficina Delegacional BCh	0009	0200003	000000	015-609	00	000026	00	000026	0000007	MESAS PARA	00	0000007	000000	3000000	4	10,290,000	10,290,000
5300	Equipo médico y de laboratorio	22100974	000030304	251	Oficina Delegacional BCh	0009	0200003	000000	016-609	00	000027	00	000027	0000007	MESAS PARA	00	0000007	000000	3000000	4	20,000,000	20,000,000
5300	Equipo médico y de laboratorio	22100975	000030305	251	Oficina Delegacional BCh	0009	0200003	000000	016-609	00	000028	00	000028	0000007	BILLA PARA PARA LABORATORIOS	00	0000007	000000	3000000	4	10,290,000	10,290,000
5300	Equipo médico y de laboratorio	22100976	000030306	251	Oficina Delegacional BCh	0009	0200003	000000	016-609	00	000029	00	000029	0000007	BANCO QUANTARIO ACCIONARIO CON RESERVAS CINCO AÑOS	00	0000007	000000	3000000	4	50,000,000	50,000,000
5300	Equipo médico y de laboratorio	22100977	000030307	251	Oficina Delegacional BCh	0009	0200003	000000	016-609	00	000030	00	000030	0000007	BANCO QUANTARIO ACCIONARIO CON RESERVAS CINCO AÑOS	00	0000007	000000	3000000	4	50,000,000	50,000,000
5300	Equipo médico y de laboratorio	22100978	000030308	251	Oficina Delegacional BCh	0009	0200003	000000	016-609	00	000031	00	000031	0000007	BANCO QUANTARIO ACCIONARIO CON RESERVAS CINCO AÑOS	00	0000007	000000	3000000	4	50,000,000	50,000,000
5300	Equipo médico y de laboratorio	22100979	000030309	251	Oficina Delegacional BCh	0009	0200003	000000	016-609	00	000032	00	000032	0000007	BANCO QUANTARIO ACCIONARIO CON RESERVAS CINCO AÑOS	00	0000007	000000	3000000	4	50,000,000	50,000,000
5300	Equipo médico y de laboratorio	22100980	000030310	251	Oficina Delegacional BCh	0009	0200003	000000	016-609	00	000033	00	000033	0000007	BANCO QUANTARIO ACCIONARIO CON RESERVAS CINCO AÑOS	00	0000007	000000	3000000	4	50,000,000	50,000,000
5300	Equipo médico y de laboratorio	22100981	000030311	251	Oficina Delegacional BCh	0009	0200003	000000	016-609	00	000034	00	000034	0000007	BANCO QUANTARIO ACCIONARIO CON RESERVAS CINCO AÑOS	00	0000007	000000	3000000	4	50,000,000	50,000,000
5300	Equipo médico y de laboratorio	22100982	000030312	251	Oficina Delegacional BCh	0009	0200003	000000	016-609	00	000035	00	000035	0000007	BANCO QUANTARIO ACCIONARIO CON RESERVAS CINCO AÑOS	00	0000007	000000	3000000	4	50,000,000	50,000,000
5300	Equipo médico y de laboratorio	22100983	000030313	251	Oficina Delegacional BCh	0009	0200003	000000	016-609	00	000036	00	000036	0000007	BANCO QUANTARIO ACCIONARIO CON RESERVAS CINCO AÑOS	00	0000007	000000	3000000	4	50,000,000	50,000,000
5300	Equipo médico y de laboratorio	22100984	000030314	251	Oficina Delegacional BCh	0009	0200003	000000	016-609	00	000037	00	000037	0000007	BANCO QUANTARIO ACCIONARIO CON RESERVAS CINCO AÑOS	00	0000007	000000	3000000	4	50,000,000	50,000,000
5300	Equipo médico y de laboratorio	22100985	000030315	251	Oficina Delegacional BCh	0009	0200003	000000	016-609	00	000038	00	000038	0000007	BANCO QUANTARIO ACCIONARIO CON RESERVAS CINCO AÑOS	00	0000007	000000	3000000	4	50,000,000	50,000,000
5300	Equipo médico y de laboratorio	22100986	000030316	251	Oficina Delegacional BCh	0009	0200003	000000	016-609	00	000039	00	000039	0000007	BANCO QUANTARIO ACCIONARIO CON RESERVAS CINCO AÑOS	00	0000007	000000	3000000	4	50,000,000	50,000,000
5300	Equipo médico y de laboratorio	22100987	000030317	251	Oficina Delegacional BCh	0009	0200003	000000	016-609	00	000040	00	000040	0000007	BANCO QUANTARIO ACCIONARIO CON RESERVAS CINCO AÑOS	00	0000007	000000	3000000	4	50,000,000	50,000,000
5300	Equipo médico y de laboratorio	22100988	000030318	251	Oficina Delegacional BCh	0009	0200003	000000	016-609	00	000041	00	000041	0000007	BANCO QUANTARIO ACCIONARIO CON RESERVAS CINCO AÑOS	00	0000007	000000	3000000	4	50,000,000	50,000,000
5300	Equipo médico y de laboratorio	22100989	000030319	251	Oficina Delegacional BCh	0009	0200003	000000	016-609	00	000042	00	000042	0000007	BANCO QUANTARIO ACCIONARIO CON RESERVAS CINCO AÑOS	00	0000007	000000	3000000	4	50,000,000	50,000,000
5300	Equipo médico y de laboratorio	22100990	000030320	251	Oficina Delegacional BCh	0009	0200003	000000	016-609	00	000043	00	000043	0000007	BANCO QUANTARIO ACCIONARIO CON RESERVAS CINCO AÑOS	00	0000007	000000	3000000	4	50,000,000	50,000,000
5300	Equipo médico y de laboratorio	22100991	000030321	251	Oficina Delegacional BCh	0009	0200003	000000	016-609	00	000044	00	000044	0000007	BANCO QUANTARIO ACCIONARIO CON RESERVAS CINCO AÑOS	00	0000007	000000	3000000	4	50,000,000	50,000,000
5300	Equipo médico y de laboratorio	22100992	000030322	251	Oficina Delegacional BCh	0009	0200003	000000	016-609	00	000045	00	000045	0000007	BANCO QUANTARIO ACCIONARIO CON RESERVAS CINCO AÑOS	00	0000007	000000	3000000	4	50,000,000	50,000,000
5300	Equipo médico y de laboratorio	22100993	000030323	251	Oficina Delegacional BCh	0009	0200003	000000	016-609	00	000046	00	000046	0000007	BANCO QUANTARIO ACCIONARIO CON RESERVAS CINCO AÑOS	00	0000007	000000	3000000	4	50,000,000	50,000,000
5300	Equipo médico y de laboratorio	22100994	000030324	251	Oficina Delegacional BCh	0009	0200003	000000	016-609	00	000047	00	000047	0000007	BANCO QUANTARIO ACCIONARIO CON RESERVAS CINCO AÑOS	00	0000007	000000	3000000	4	50,000,000	50,000,000
5300	Equipo médico y de laboratorio	22100995	000030325	251	Oficina Delegacional BCh	0009	0200003	000000	016-609	00	000048	00	000048	0000007	BANCO QUANTARIO ACCIONARIO CON RESERVAS CINCO AÑOS	00	0000007	000000	3000000	4	50,000,000	50,000,000
5300	Equipo médico y de laboratorio	22100996	000030326	251	Oficina Delegacional BCh	0009	0200003	000000	016-609	00	000049	00	000049	0000007	BANCO QUANTARIO ACCIONARIO CON RESERVAS CINCO AÑOS	00	0000007	000000	3000000	4	50,000,000	50,000,000
5300	Equipo médico y de laboratorio	22100997	000030327	251	Oficina Delegacional BCh	0009	0200003	000000	016-609	00	000050	00	000050	0000007	BANCO QUANTARIO ACCIONARIO CON RESERVAS CINCO AÑOS	00	0000007	000000	3000000	4	50,000,000	50,000,000
5300	Equipo médico y de laboratorio	22100998	000030328	251	Oficina Delegacional BCh	0009	0200003	000000	016-609	00	000051	00	000051	0000007	BANCO QUANTARIO ACCIONARIO CON RESERVAS CINCO AÑOS	00	0000007	000000	3000000	4	50,000,000	50,000,000
5300	Equipo médico y de laboratorio	22100999	000030329	251	Oficina Delegacional BCh	0009	0200003	000000	016-609	00	000052	00	000052	0000007	BANCO QUANTARIO ACCIONARIO CON RESERVAS CINCO AÑOS	00	0000007	000000	3000000	4	50,000,000	50,000,000
5300	Equipo médico y de laboratorio	22101000	000030330	251	Oficina Delegacional BCh	0009	0200003	000000	016-609	00	000053	00	000053	0000007	BANCO QUANTARIO ACCIONARIO CON RESERVAS CINCO AÑOS	00	0000007	000000	3000000	4	50,000,000	50,000,000

ANEXOS
DIVISIÓN DE CONTRATOS

Anexo 1 Equipamiento 2024

Clave de cartera SHCP: 2350CYR0027
No. solicitud de SHCP: 64016

No. de programa y proyecto PREI: 22020004
Cuenta contable PREI: 13350109

OLINo.: 076 / 1051

Nombre del programa o proyecto: Construcción del Hospital General Regional de 216 camas en el municipio de Ensenada, Baja California

Clave COD	Nombre de clave	ID de Transac.	ID de Solicitud	CUR	Nombre de la Unidad	Municipio/Estado	Utilización UI	CPYA-SENA	EPD DIF	VAR	ID de Asesor	Descripción	UBO	UBO y Afectados	Centro de Costo	Periodo fiscal	No. de Boletines	Precio Unitario con IVA	Monto autorizado
5201	Equipos médicos y de laboratorio	2217001	0000323254	24	Celina Delegacional BCN	0090	00000003	031420	2015 00	01	0020126	MESA AJ7A	AR	00000000	00900	2024/007	30	1074523.00	1074523.00
5203	Equipos médicos y de laboratorio	2217002	0000323266	24	Celina Delegacional BCN	0096	00000003	031420	10489 03	01	0020186	INDIVIDUAL DEL CUERPO DE BARRERA DE ACERO INDELEBIL, CON OREJALIZO, CALIBRE CALIBRO	CR	05530007	009001	2024/007	10	10661.00	10661.00
5204	Equipos médicos y de laboratorio	2217003	0000323270	24	Celina Delegacional BCN	0106	00000003	031420	0100 00	01	0020203	CUBIERTA FABRICADA EN MATERIA...	CR	05530007	009001	2024/007	10	1526265	1526265.00
5205	Equipos médicos y de laboratorio	2217004	0000323284	24	Celina Delegacional BCN	0106	00000003	031420	2138 00	01	0020278	MESA CUBRE...	CR	05530007	009001	2024/007	10	17314.00	17314.00
5206	Equipos médicos y de laboratorio	2217005	0000323298	24	Celina Delegacional BCN	0106	00000003	031420	2824 00	01	0020285	MESA INTEGRAL DE ALUMINUM...	CR	05530007	009001	2024/007	10	873201.00	873201.00
5207	Equipos médicos y de laboratorio	2217007	0000323305	24	Celina Delegacional BCN	0106	00000003	031420	2916 00	01	0020286	REGULATORIAL SUBPARR...	CR	05530007	009001	2024/007	10	11271.00	11271.00
5208	Equipos médicos y de laboratorio	2217008	0000323319	24	Celina Delegacional BCN	0106	00000003	031420	6903 00	01	0020342	PORTEAPRENDIEN...	CR	05530007	009001	2024/007	14	153801.00	333014.00
5209	Equipos médicos y de laboratorio	2217009	0000323329	24	Celina Delegacional BCN	0106	00000003	031420	6971 00	01	0020349	ESTANTE GUARDIA...	CR	05530007	009001	2024/007	14	206479.00	289479.00
5210	Equipos médicos y de laboratorio	2217012	0000323365	24	Celina Delegacional BCN	0106	00000003	031420	6966 00	01	0020370	ANCHO DEL GUARDIA...	CR	05530007	009001	2024/007	10	310800.00	310800.00
5211	Equipos médicos y de laboratorio	2217013	0000323378	24	Celina Delegacional BCN	0106	00000003	031420	3101 00	01	0020384	LAMPAARA UCLUE...	CR	05530007	009001	2024/007	16	251421.00	416472.00
5212	Equipos médicos y de laboratorio	2217014	0000323386	24	Celina Delegacional BCN	0106	00000003	031420	1614 00	01	0020385	LIVAN	CR	05530007	009001	2024/007	16	164607.00	169800.00
5213	Equipos médicos y de laboratorio	2217016	0000323401	24	Celina Delegacional BCN	0106	00000003	031420	6543 00	01	0020386	LAMPAS PARA CIRUJIA...	CR	05530007	009001	2024/007	19	67373.00	122334.00
5214	Equipos médicos y de laboratorio	2217017	0000323400	24	Celina Delegacional BCN	0106	00000003	031420	6877 00	01	0020387	MANTENIMIENTOS FABRICADOS EN ACERO...	CR	05530007	009001	2024/007	21	19184.00	361653.00
5215	Equipos médicos y de laboratorio	2217018	0000323408	24	Celina Delegacional BCN	0106	00000003	031420	6161 00	01	0020388	PARCHE DE PIEL	CR	05530007	009001	2024/007	23	21236.00	467476.00
5216	Equipos médicos y de laboratorio	2217019	0000323405	24	Celina Delegacional BCN	0106	00000003	031420	6268 00	01	0020389	MARQUETA DE ACTIVA...	CR	05530007	009001	2024/007	22	1322.00	50184.00
5217	Equipos médicos y de laboratorio	2217020	0000323407	24	Celina Delegacional BCN	0106	00000003	031420	6272 00	01	0020390	PARCHE PARA PASE...	CR	05530007	009001	2024/007	30	23261.00	542263.00

4



Anexo 1 Equipamiento 2024.

Clave de Cartera SHCP : 23500YR0027
No. solicitud de SHCP : 64016

No. de programa o proyecto PREI: 22020004
Cuenta contable PREI: 13350109

OLI No.: 070 / 1051

Nombre del programa o proyecto: Construcción del Hospital General Regional de 216 camas en el municipio de Ensenada, Baja California

Clave CCG	Nombre de clave	ID de Transacción	ID de Solicitud	Cub.	Nombre de la Unidad	Municipio/Estado	Programa de Gasto	Subprograma	Objetivo	Actividad	Descripción	UPL	UPL Subordinado	UI	Cuentas de Gasto	Periodo Fiscal	No. de bienes	Presupuesto Autorizado	Importe Total en NA
5301	Equipo médico y de laboratorio	2217021	0000000005	20	Clinica Delegacional BCN	0096	00000000	00000000	00000000	00000000	MESA ALTA	00	00000000	00000000	00000000	2024-007	24	24000000	24000000
5301	Equipo médico y de laboratorio	2217022	0000000002	20	Clinica Delegacional BCN	0096	00000000	00000000	00000000	00000000	MESA BAJA	00	00000000	00000000	00000000	2024-007	24	15000000	15000000
5301	Equipo médico y de laboratorio	2217023	0000000024	20	Clinica Delegacional BCN	0096	00000000	00000000	00000000	00000000	MESA BAJA	00	00000000	00000000	00000000	2024-007	28	33000000	33000000
5301	Equipo médico y de laboratorio	2217024	0000000006	20	Clinica Delegacional BCN	0096	00000000	00000000	00000000	00000000	MESA BAJA	00	00000000	00000000	00000000	2024-007	08	80000000	80000000
5301	Equipo médico y de laboratorio	2217025	0000000003	20	Clinica Delegacional BCN	0096	00000000	00000000	00000000	00000000	MESA BAJA	00	00000000	00000000	00000000	2024-007	41	16000000	16000000
5301	Equipo médico y de laboratorio	2217026	0000000004	20	Clinica Delegacional BCN	0096	00000000	00000000	00000000	00000000	MESA BAJA	00	00000000	00000000	00000000	2024-007	13	25000000	25000000
5301	Equipo médico y de laboratorio	2217027	0000000001	20	Clinica Delegacional BCN	0096	00000000	00000000	00000000	00000000	MESA BAJA	00	00000000	00000000	00000000	2024-007	57	15000000	15000000
5301	Equipo médico y de laboratorio	2217028	0000000004	20	Clinica Delegacional BCN	0096	00000000	00000000	00000000	00000000	MESA BAJA	00	00000000	00000000	00000000	2024-007	67	40000000	40000000
5301	Equipo médico y de laboratorio	2217029	0000000005	20	Clinica Delegacional BCN	0096	00000000	00000000	00000000	00000000	MESA BAJA	00	00000000	00000000	00000000	2024-007	06	24000000	24000000
5301	Equipo médico y de laboratorio	2217030	0000000002	20	Clinica Delegacional BCN	0096	00000000	00000000	00000000	00000000	MESA BAJA	00	00000000	00000000	00000000	2024-007	06	26000000	26000000
5301	Equipo médico y de laboratorio	2217031	0000000007	20	Clinica Delegacional BCN	0096	00000000	00000000	00000000	00000000	MESA BAJA	00	00000000	00000000	00000000	2024-007	09	90000000	90000000
5301	Equipo médico y de laboratorio	2217032	0000000004	20	Clinica Delegacional BCN	0096	00000000	00000000	00000000	00000000	MESA BAJA	00	00000000	00000000	00000000	2024-007	08	26000000	26000000
5301	Equipo médico y de laboratorio	2217033	0000000005	20	Clinica Delegacional BCN	0096	00000000	00000000	00000000	00000000	MESA BAJA	00	00000000	00000000	00000000	2024-007	10	40000000	40000000
5301	Equipo médico y de laboratorio	2217034	0000000002	20	Clinica Delegacional BCN	0096	00000000	00000000	00000000	00000000	MESA BAJA	00	00000000	00000000	00000000	2024-007	10	23000000	23000000
5301	Equipo médico y de laboratorio	2217035	0000000007	20	Clinica Delegacional BCN	0096	00000000	00000000	00000000	00000000	MESA BAJA	00	00000000	00000000	00000000	2024-007	12	40000000	40000000
5301	Equipo médico y de laboratorio	2217036	0000000004	20	Clinica Delegacional BCN	0096	00000000	00000000	00000000	00000000	MESA BAJA	00	00000000	00000000	00000000	2024-007	12	10000000	10000000
5301	Equipo médico y de laboratorio	2217037	0000000005	20	Clinica Delegacional BCN	0096	00000000	00000000	00000000	00000000	MESA BAJA	00	00000000	00000000	00000000	2024-007	13	10000000	10000000
5301	Equipo médico y de laboratorio	2217038	0000000002	20	Clinica Delegacional BCN	0096	00000000	00000000	00000000	00000000	MESA BAJA	00	00000000	00000000	00000000	2024-007	13	10000000	10000000
5301	Equipo médico y de laboratorio	2217039	0000000005	20	Clinica Delegacional BCN	0096	00000000	00000000	00000000	00000000	MESA BAJA	00	00000000	00000000	00000000	2024-007	13	10000000	10000000
5301	Equipo médico y de laboratorio	2217040	0000000008	20	Clinica Delegacional BCN	0096	00000000	00000000	00000000	00000000	MESA BAJA	00	00000000	00000000	00000000	2024-007	13	10000000	10000000
5301	Equipo médico y de laboratorio	2217041	0000000006	20	Clinica Delegacional BCN	0096	00000000	00000000	00000000	00000000	MESA BAJA	00	00000000	00000000	00000000	2024-007	13	10000000	10000000
5301	Equipo médico y de laboratorio	2217042	0000000009	20	Clinica Delegacional BCN	0096	00000000	00000000	00000000	00000000	MESA BAJA	00	00000000	00000000	00000000	2024-007	13	10000000	10000000
5301	Equipo médico y de laboratorio	2217043	0000000003	20	Clinica Delegacional BCN	0096	00000000	00000000	00000000	00000000	MESA BAJA	00	00000000	00000000	00000000	2024-007	13	10000000	10000000

10

Anexo 1 Equipamiento 2024

Clave de Cartera SHCP : 2350CYR027
No. solicitud de SHCP : 64016

No. de programa o proyecto PREI : 22020004
Cuenta contable PREI : 13350409

OLI No.: 070 / 1051

Nombre del programa o proyecto :

Construcción del Hospital General Regional de 216 camas en el municipio de Ensenada, Baja California

Clave COG	Nombre de clave	ID de Transac.	ID de Solicitud	CUR	Nombre de la Unidad	Módulo de Presupuesto del Destino		Cuentas de Destino		Cuentas de Proyecto		Cuentas de Presupuesto		ID de Proyecto	Descripción	UR	Código de Centro	Periodo Fiscal	No. de Bienes	Precio Unitario con IVA	Monto a contratar	
						Módulo de Presupuesto	Cuenta de Destino	Cuenta de Proyecto	Cuenta de Presupuesto	UR	Código de Centro											
3301	Equipo médico y de laboratorio	22137045	000033003	291	Clinica Delegacional BCN	00000000	00000000	513-631	0146-00	01	00000000	00000000	00000000	00000000	00000000	00000000	00000000	2024-01-01	2024-01-01	285,446.67	2,871.00	75,653,293.00
3301	Equipo médico y de laboratorio	22137046	000033003	291	Clinica Delegacional BCN	00000000	00000000	513-631	0146-00	01	00000000	00000000	00000000	00000000	00000000	00000000	00000000	2024-01-01	2024-01-01	285,446.67	5,653.00	319,479,300.00
3301	Equipo médico y de laboratorio	22137047	000033003	291	Clinica Delegacional BCN	00000000	00000000	513-254	0113-00	01	00000000	00000000	00000000	00000000	00000000	00000000	00000000	2024-01-01	2024-01-01	208,446.67	3,710.00	1,046,877.00
3301	Equipo médico y de laboratorio	22137048	000033003	291	Clinica Delegacional BCN	00000000	00000000	513-265	0113-00	01	00000000	00000000	00000000	00000000	00000000	00000000	00000000	2024-01-01	2024-01-01	302,446.67	2,797.00	914,689.00
3301	Equipo médico y de laboratorio	22137049	000033003	291	Clinica Delegacional BCN	00000000	00000000	513-632	0113-00	01	00000000	00000000	00000000	00000000	00000000	00000000	00000000	2024-01-01	2024-01-01	202,446.67	3,362.00	1,454,260.00
3301	Equipo médico y de laboratorio	22137050	000033003	291	Clinica Delegacional BCN	00000000	00000000	513-785	0076-00	01	00000000	00000000	00000000	00000000	00000000	00000000	00000000	2024-01-01	2024-01-01	202,446.67	2,109.00	1,036,337.00
3301	Equipo médico y de laboratorio	22137051	000033003	291	Clinica Delegacional BCN	00000000	00000000	513-946	0028-00	01	00000000	00000000	00000000	00000000	00000000	00000000	00000000	2024-01-01	2024-01-01	202,446.67	22,046.00	792,041.00
3301	Equipo médico y de laboratorio	22137052	000033003	291	Clinica Delegacional BCN	00000000	00000000	513-631	0076-00	01	00000000	00000000	00000000	00000000	00000000	00000000	00000000	2024-01-01	2024-01-01	202,446.67	57,538.00	91,330.00
3301	Equipo médico y de laboratorio	22137053	000033003	291	Clinica Delegacional BCN	00000000	00000000	513-423	3091-00	01	00000000	00000000	00000000	00000000	00000000	00000000	00000000	2024-01-01	2024-01-01	202,446.67	66,696.00	66,696.00
3301	Equipo médico y de laboratorio	22137054	000033003	291	Clinica Delegacional BCN	00000000	00000000	513-632	0054-00	01	00000000	00000000	00000000	00000000	00000000	00000000	00000000	2024-01-01	2024-01-01	202,446.67	26,242.00	52,640.00
3301	Equipo médico y de laboratorio	22137055	000033003	291	Clinica Delegacional BCN	00000000	00000000	513-632	0054-00	01	00000000	00000000	00000000	00000000	00000000	00000000	00000000	2024-01-01	2024-01-01	202,446.67	76,003.00	141,510.00
3301	Equipo médico y de laboratorio	22137056	000033003	291	Clinica Delegacional BCN	00000000	00000000	513-364	0017-00	01	00000000	00000000	00000000	00000000	00000000	00000000	00000000	2024-01-01	2024-01-01	202,446.67	79,464.00	186,018.00
3301	Equipo médico y de laboratorio	22137057	000033003	291	Clinica Delegacional BCN	00000000	00000000	513-632	0044-00	01	00000000	00000000	00000000	00000000	00000000	00000000	00000000	2024-01-01	2024-01-01	202,446.67	39,244.00	166,976.00
3301	Equipo médico y de laboratorio	22137058	000033003	291	Clinica Delegacional BCN	00000000	00000000	513-632	0044-00	01	00000000	00000000	00000000	00000000	00000000	00000000	00000000	2024-01-01	2024-01-01	202,446.67	77,748.00	310,398.00
3301	Equipo médico y de laboratorio	22137059	000033003	291	Clinica Delegacional BCN	00000000	00000000	513-318	0053-01	01	00000000	00000000	00000000	00000000	00000000	00000000	00000000	2024-01-01	2024-01-01	202,446.67	136,676.00	461,290.00
3301	Equipo médico y de laboratorio	22137060	000033003	291	Clinica Delegacional BCN	00000000	00000000	513-632	0025-00	01	00000000	00000000	00000000	00000000	00000000	00000000	00000000	2024-01-01	2024-01-01	202,446.67	32,701.00	163,325.00
3301	Equipo médico y de laboratorio	22137061	000033003	291	Clinica Delegacional BCN	00000000	00000000	513-631	0053-01	01	00000000	00000000	00000000	00000000	00000000	00000000	00000000	2024-01-01	2024-01-01	202,446.67	33,319.00	260,671.00
3301	Equipo médico y de laboratorio	22137062	000033003	291	Clinica Delegacional BCN	00000000	00000000	513-632	0025-01	01	00000000	00000000	00000000	00000000	00000000	00000000	00000000	2024-01-01	2024-01-01	202,446.67	78,577.00	1,256,375.00
3301	Equipo médico y de laboratorio	22137063	000033003	291	Clinica Delegacional BCN	00000000	00000000	513-631	0046-01	01	00000000	00000000	00000000	00000000	00000000	00000000	00000000	2024-01-01	2024-01-01	202,446.67	56,168.00	920,872.00

Anexo 1 Equipamiento 2024.

Clave de Cartera SHCP :
No. solicitud de SHCP :

2350GVR0027
64016

No. de programa o proyecto PREI :
Cuenta contable PREI:

22020004
13350109

OLI No.: 070 / 1051

Nombre del programa o proyecto :

Construcción del Hospital General Regional de 216 camas en el municipio de Ensenada, Baja California

Clave SOG	Nombre de clave SOG	15 de Transac.	10 de Solicitud	CUR	Nombre de la Unidad	PREI Clave para Presupuesto del Desembolso				Módulo de Contratos				cifras en pesos		
						01 de Proyecto	02 de Unidad	03 de Proyecto	04 de Unidad	01 de Proyecto	02 de Unidad	03 de Proyecto	04 de Unidad	Presupuesto	Contratos	
53001	Proyecto de Inversión y de Insumos	22020004	500000000	001	Oficina Administrativa	000000000	000000000	000000000	000000000	000000000	000000000	000000000	000000000	000000000	000000000	000000000
53001	Proyecto de Inversión y de Insumos	22020004	500000000	001	Oficina Administrativa	000000000	000000000	000000000	000000000	000000000	000000000	000000000	000000000	000000000	000000000	000000000
TOTAL																5,274,697.28

4

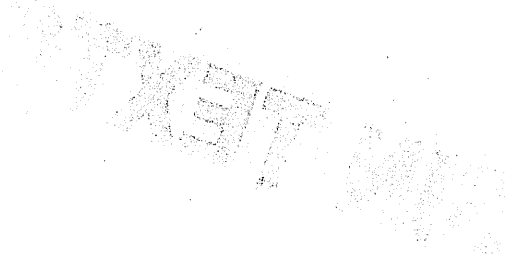

**ANEXOS
DIVISIÓN DE CONTRATOS**

SIN TEXTO



INSTITUTO MEXICANO DEL SEGURO SOCIAL
DIRECCIÓN DE ADMINISTRACIÓN
UNIDAD DE ADQUISICIONES
COORDINACIÓN DE ADQUISICIÓN DE BIENES Y
CONTRATACIÓN DE SERVICIOS
COORDINACIÓN TÉCNICA DE PLANEACIÓN Y CONTRATOS

Contrato Número
050GYR040T00224-070-00

ANEXO 2 (DOS)

“ANEXO TÉCNICO Y TÉRMINOS Y CONDICIONES”.

DIVISIÓN DE CONTRATOS
NIVEL CENTRAL

ANEXOS
DIVISIÓN DE CONTRATOS

SEM TEXTO



Anexo No. 3
Anexo Técnico

Adquisición de Bienes para el Programa "Mobiliario Médico y de Laboratorio para Hospitales Prioritarios", con No. de Requisición "OP-EA-MML-01-2024"

a) Descripción amplia y detallada de los bienes, incluyendo las cantidades por partida
Las características y especificaciones técnicas de los bienes objeto del presente requerimiento, se encuentran debidamente descritas en el Anexo No. 3.1 "Cédulas de Descripción de los bienes".

Asimismo, se deberán considerar las cantidades y requisitos contenidos el Anexo No. 3.2 "Relación y Cantidad de Bienes" y Anexo No. 3.3 "Requisitos para los bienes", precisando que los bienes deberán entregarse a entera satisfacción del Instituto, en las Unidades Médicas que se detallan en el Anexo No. 3.4 "Guía de Distribución", con el desglose de cantidades requeridas, incluyendo los trabajos y accesorios necesarios para su instalación.

Los bienes objeto del presente requerimiento se encuentran contenidos en el Anexo No. 3.2 "Relación y Cantidad de Bienes".

Table with 8 columns: PART, DESTINO, CUOTA, CUOTA, PREI, SAL, DESCRIPCIÓN, CANTIDAD. It lists 14 items including medical carts, electric soap dispensers, medical consultation modules, tables, and sample distributors.

ANEXOS
DIVISIÓN DE CONTRATOS



2024
Felipe Carrillo
PUERTO

15	BAJA CALIFORNIA	53106590	53101-6590	20025	515.451.0259.00.01	GABINETE PARA TOMA DE MUESTRAS.	8
16	BAJA CALIFORNIA	51200199	51201-0199	20029	515.619.1227.00.01	MESA ALTA DE 90 CM CON CUBIERTA DE ACERO INOXIDABLE.	3
17	BAJA CALIFORNIA	51200161	51201-0161	20030	515.619.1232.00.01	MESA ALTA DE 120 CM CON CUBIERTA DE ACERO INOXIDABLE.	4
18	BAJA CALIFORNIA	51200176	51201-0176	20031	515.619.1244.00.01	MESA ALTA DE 150 CM CON CUBIERTA DE ACERO INOXIDABLE.	1
19	BAJA CALIFORNIA	51200201	51201-0201	20035	515.619.1286.00.01	MESA ALTA DE 90 CM CON VERTEDERO.	4
20	BAJA CALIFORNIA	51200202	51201-0202	20036	515.619.1292.00.01	MESA BAJA DE 180 CM CON CUBIERTA DE MADERA.	2
21	BAJA CALIFORNIA	51200203	51201-0203	20037	515.619.1306.00.01	MESA BAJA DE 90 CM CON VERTEDERO.	1
22	BAJA CALIFORNIA	51200206	51201-0206	20040	515.619.1337.00.01	MESA BAJA DE 180 CM CON CUBIERTA DE ACERO INOXIDABLE.	1
23	BAJA CALIFORNIA	51200207	51201-0207	20041	515.619.1349.00.01	MESA PARA BANCO DE SANGRE CON FREGADERO CENTRAL.	1
24	BAJA CALIFORNIA	51200272	51201-0272	20042	515.784.0111.00.01	REPISA ABATIBLE PARA TOMA DE MUESTRAS.	8
25	BAJA CALIFORNIA	51200274	51201-0274	20044	515.825.0128.00.01	SILLA CAMA PARA DONADORES.	4
26	BAJA CALIFORNIA	51100273	51101-0273	20045	515.957.0322.00.01	VITRINA DE 75 CM CONTRA MURO.	1
27	BAJA CALIFORNIA	51100274	51101-0274	20046	515.957.0337.00.01	VITRINA DE 90 CM CONTRA MURO CON LLAVES.	99
28	BAJA CALIFORNIA	51100257	51101-0257	20120	513.060.0065.00.01	ANAQUEL GUARDA COMODOS.	16
29	BAJA CALIFORNIA	51200036	51201-0036	20122	513.108.0345.00.01	BANCO GIRATORIO ACOJINADO CON RESPALDO CINCO APOYOS.	4
30	BAJA CALIFORNIA	51200037	51201-0037	20123	513.108.0355.00.01	BANCO GIRATORIO ACOJINADO SIN RESPALDO.	2
31	BAJA CALIFORNIA	51200038	51201-0038	20124	513.108.0363.00.01	BANCO GIRATORIO CON RESPALDO DE ACERO INOXIDABLE.	40
32	BAJA CALIFORNIA	51200039	51201-0039	20125	513.108.0378.00.01	BANCO GIRATORIO DE ACERO INOXIDABLE.	133
33	BAJA CALIFORNIA	53200451	53201-0451	20126	513.113.0299.00.01	BANDEJA.	1
34	BAJA CALIFORNIA	51200043	51201-0043	20127	513.118.0076.00.01	BAÑO DE ARTESA.	5
35	BAJA CALIFORNIA	53106558	53101-6558	20128	513.130.0422.00.01	BASCULA CON ESTADIMETRO.	57
36	BAJA CALIFORNIA	53106560	53101-6560	20130	513.130.0449.00.01	BASCULA PARA BEBE.	7
37	BAJA CALIFORNIA	51200047	51201-0047	20133	513.143.0148.00.01	BURO.	199
38	BAJA CALIFORNIA	51200049	51201-0049	20134	513.164.3374.00.01	CAMA INDIVIDUAL METALICA.	2
39	BAJA CALIFORNIA	53106573	53101-6573	20136	513.191.0862.00.01	CARRO PARA CURACIONES.	4
40	BAJA CALIFORNIA	53106576	53101-6576	20137	513.191.0877.00.01	CARRO PARA MEDICAMENTOS.	21
41	BAJA CALIFORNIA	51200053	51201-0053	20138	513.191.0887.00.01	CARRO PARA ROPA LIMPIA.	2
42	BAJA CALIFORNIA	53106577	53101-6577	20140	513.191.0903.00.01	CARRO PORTAEXPEDIENTES.	14
43	BAJA CALIFORNIA	53106578	53101-6578	20142	513.209.0061.00.01	CEPILLERA PARA USO QUIRURGICO.	67
44	BAJA CALIFORNIA	53200453	53201-0453	20143	513.227.0176.00.01	CHAROLA CON TAPA PARA INSTRUMENTAL.	1
45	BAJA CALIFORNIA	53200456	53201-0456	20145	513.245.0113.00.01	COMODO PARA ADULTOS.	327
46	BAJA CALIFORNIA	53200457	53201-0457	20146	513.245.0126.00.01	COMODO PARA MENORES.	28



47	BAJA CALIFORNIA	51200057	51201-0057	20147	513.254.0113.00.01	CUBETA DE ACERO INOXIDABLE CON PORTA CUBETA RODABLE.	281
48	BAJA CALIFORNIA	51200060	51201-0060	20148	513.352.0111.00.01	ESCALERILLA DE DOS PELDAÑOS.	430
49	BAJA CALIFORNIA	51100261	51101-0261	20149	513.360.0066.00.01	ESTANTE GUARDA ESTERIL DE 90 CM.	96
50	BAJA CALIFORNIA	51100260	51101-0260	20151	513.360.0071.00.01	ESTANTE GUARDA ESTERIL DE 120 CM.	14
51	BAJA CALIFORNIA	53106579	53101-6579	20152	513.500.0072.00.01	INFANTOMETRO PORTATIL DE EXTENSION TELESCOPICA	1
52	BAJA CALIFORNIA	51200062	51201-0062	20153	513.546.0061.00.01	JABONERA DE PEDAL.	22
53	BAJA CALIFORNIA	51200064	51201-0064	20154	513.567.0111.00.01	LAMPARA DE LUZ INTENSA.	16
54	BAJA CALIFORNIA	51200065	51201-0065	20155	513.567.0128.00.01	LAMPARA DE PIE RODABLE.	7
55	BAJA CALIFORNIA	51200066	51201-0066	20156	513.580.0649.00.01	LAVABO DE CIRUJANO DOBLE.	18
56	BAJA CALIFORNIA	51200067	51201-0067	20157	513.580.0659.00.01	LAVABO DE CIRUJANO SENCILLO.	4
57	BAJA CALIFORNIA	51200071	51201-0071	20158	513.580.0667.00.01	LAVABO PASTEUR DERECHO DE 90 CM.	43
58	BAJA CALIFORNIA	51200073	51201-0073	20159	513.580.0672.00.01	LAVABO PASTEUR IZQUIERDO DE 90 CM.	23
59	BAJA CALIFORNIA	51200133	51201-0133	20160	513.621.2551.00.01	MESA INTEGRAL ALTA DE 150 CM CON FREGADERO DERECHO.	9
60	BAJA CALIFORNIA	51200135	51201-0135	20165	513.621.2606.00.01	MESA INTEGRAL DE 120 CM CON RESPALDO Y FREGADERO DERECHO.	12
61	BAJA CALIFORNIA	51200109	51201-0109	20166	513.621.2615.00.01	MESA ALTA INTEGRAL DE 150 CM CON RESPALDO Y FREGADERO DERECHO.	10
62	BAJA CALIFORNIA	51200088	51201-0088	20169	513.621.2649.00.01	MESA ALTA DE 150 CM CON RESPALDO Y FREGADERO IZQUIERDO.	2
63	BAJA CALIFORNIA	51200134	51201-0134	20174	513.621.2697.00.01	MESA INTEGRAL ALTA DE 180 CM CON DOBLE FREGADERO CENTRAL	30
64	BAJA CALIFORNIA	51200110	51201-0110	20178	513.621.2732.00.01	MESA CARRO ANESTESIOLOGO DE 70 CM.	11
65	BAJA CALIFORNIA	51200114	51201-0114	20179	513.621.2744.00.01	MESA DE 150 CM CON FREGADERO DEPÓSITO DE HIELO Y BAÑO MARIA.	6
66	BAJA CALIFORNIA	51200128	51201-0128	20181	513.621.2762.00.01	MESA DE 180 CM PARA ENSAMBLE CON REPISA INTERMEDIA.	2
67	BAJA CALIFORNIA	51200137	51201-0137	20183	513.621.2786.00.01	MESA MAYO.	130
68	BAJA CALIFORNIA	53106581	53101-6581	20184	513.621.2792.00.01	MESA PARA EXPLORACION PEDIATRICA.	2
69	BAJA CALIFORNIA	53106582	53101-6582	20185	513.621.2804.00.01	MESA PARA INSTRUMENTAL QUIRURGICO.	12
70	BAJA CALIFORNIA	53106583	53101-6583	20186	513.621.2813.00.01	MESA PARA REHIDRATACION.	6
71	BAJA CALIFORNIA	51200139	51201-0139	20187	513.621.2826.00.01	MESA PASTEUR.	119
72	BAJA CALIFORNIA	51200141	51201-0141	20189	513.621.2847.00.01	MESA PUENTE.	214
73	BAJA CALIFORNIA	51200142	51201-0142	20190	513.621.2857.00.01	MESA RIGIDA DE MADERA.	2
74	BAJA CALIFORNIA	51200143	51201-0143	20191	513.621.2865.00.01	MESA RINON.	24
75	BAJA CALIFORNIA	51100262	51101-0262	20192	513.771.0438.00.01	REPISA DE 120 CM CONTRA MURO.	5
76	BAJA CALIFORNIA	51100264	51101-0264	20194	513.771.0456.00.01	REPISA DE 180 CM CONTRA MURO.	1
77	BAJA CALIFORNIA	51200154	51201-0154	20195	513.783.0075.00.01	RIEL PORTAVENOCLISIS.	483
78	BAJA CALIFORNIA	53200459	53201-0459	20196	513.790.0089.00.01	RINON DE ACERO INOXIDABLE DE 250 ML.	10

ANEXOS

DIVISIÓN DE CONTRATOS

Dirango No. 291, 4to Piso, Col. Roma Norte, Alcaldía Cuauhtémoc, Ciudad de México, CDMX, México.
Tel. (55) 5726 1700, Ext. 17264.



2024
**Felipe Carrillo
PUERTO**

SECRETARÍA DE ECONOMÍA

79	BAJA CALIFORNIA	53200461	53201-0461	20197	513.790.0091.00.01	RIÑON DE ACERO INOXIDABLE DE 500 ML	126
80	BAJA CALIFORNIA	53106585	53101-6585	20198	513.810.0298.00.01	SILLA DE RUEDAS CON DESCANSAPIES.	41
81	BAJA CALIFORNIA	53200465	53201-0465	20199	513.950.0122.00.01	VASO PARA MEDICAMENTOS DE 30 CM CUBICOS.	188
82	BAJA CALIFORNIA	53200463	53201-0463	20200	513.950.0137.00.01	VASO PARA MEDICAMENTOS DE 140 CM CUBICOS.	4
83	BAJA CALIFORNIA	53200462	53201-0462	20201	513.950.0149.00.01	VASO CON TAPA DE UN LITRO.	2
84	BAJA CALIFORNIA	51200041	51201-0041	20202	513.123.0266.00.01	BANQUETA DE ALTURA.	22
85	BAJA CALIFORNIA	51200059	51201-0059	20203	513.219.0042.00.01	DIVAN (CHAISE LONGUE).	16
86	BAJA CALIFORNIA	51200074	51201-0074	20204	513.560.0023.00.01	LITERAS METALICAS.	24
87	BAJA CALIFORNIA	53200458	53201-0458	20205	513.635.0168.00.01	ORINAL PARA VARONES.	154
88	BAJA CALIFORNIA	51200153	51201-0153	20206	513.635.0173.00.01	PORTAVENOCLISIS RODABLE.	117
89	BAJA CALIFORNIA	53106570	53101-6570	20212	513.263.0086.00.01	CARRO CUNA CON BASINET DE ACRILICO.	57
90	BAJA CALIFORNIA	51200119	51201-0119	20302	513.621.3076.00.01	MESA DE 150 CM PARA ATENCION AL RECIEN NACIDO.	2
91	BAJA CALIFORNIA	53106588	53101-6588	20313	515.451.0297.00.01	GABINETE PARA TOMA DE MUESTRAS CON FREGADERO DERECHO.	2
92	BAJA CALIFORNIA	53106589	53101-6589	20314	515.451.0301.00.01	GABINETE PARA TOMA DE MUESTRAS CON FREGADERO IZQUIERDO.	2
93	BAJA CALIFORNIA	51200214	51201-0214	20321	515.619.1417.00.01	MESA BAJA DE 90 CM CON CUBIERTA DE ACERO INOXIDABLE.	2
94	BAJA CALIFORNIA	51200167	51201-0167	20332	515.619.1524.00.01	MESA ALTA DE 120 CM CON RESPALDO.	3
95	BAJA CALIFORNIA	53106572	53101-6572	20547	513.191.0934.00.01	CARRO PARA CURACIONES EN ABS.	102
96	BAJA CALIFORNIA	51200054	51201-0054	20549	513.191.0946.00.01	CARRO PARA ROPA SUCIA CON TAPA Y APERTURA DE PEDAL.	96
97	BAJA CALIFORNIA	51200136	51201-0136	20573	513.621.3091.00.01	MESA INTEGRAL PASTEUR.	1
98	BAJA CALIFORNIA	51200148	51201-0148	20577	513.632.0044.00.01	MUEBLE INTEGRAL ALTO DE 150 CM CON RESPALDO Y FREGADERO DERECHO.	4
99	BAJA CALIFORNIA	51200149	51201-0149	20579	513.632.0054.00.01	MUEBLE INTEGRAL ALTO DE 180 CM CON DOBLE FREGADERO CENTRAL.	2
100	BAJA CALIFORNIA	51200275	51201-0275	20589	515.958.0017.00.01	SILLON DE EXTRACCIONES.	7
101	BAJA CALIFORNIA	51200157	51201-0157	20597	513.964.0017.00.01	VESTIDOR CON ARMARIO PARA CONSULTORIO.	2
102	BAJA CALIFORNIA	51200235	51201-0235	20603	515.619.1697.00.01	MESA ALTA DE 90 CM CON RESPALDO, CAJON Y PUERTAS ABATIBLES.	41
103	BAJA CALIFORNIA	51200240	51201-0240	20615	515.619.1813.00.01	MESA ALTA DE 180 CM DE TRABAJO PARA 2 USUARIOS CON RESPALDO.	9
104	BAJA CALIFORNIA	51200168	51201-0168	20620	515.619.1865.00.01	MESA ALTA DE 120 CM SIN RESPALDO Y 8 CAJONES.	13
105	BAJA CALIFORNIA	51200169	51201-0169	20621	515.619.1876.00.01	MESA ALTA DE 120 CM SIN RESPALDO Y PUERTAS ABATIBLES.	4
106	BAJA CALIFORNIA	51200170	51201-0170	20622	515.619.1883.00.01	MESA ALTA DE 120 CM SIN RESPALDO, 2 CAJONES SUPERIORES Y PUERTAS ABATIBLES.	5
107	BAJA CALIFORNIA	51200244	51201-0244	20627	515.619.1937.00.01	MESA ALTA DE 180 CM SIN RESPALDO, CAJONES CENTRALES Y PUERTAS ABATIBLES LATERALES.	1
108	BAJA CALIFORNIA	51200087	51201-0087	20647	513.621.3125.00.01	MESA ALTA DE 150 CM CON RESPALDO Y FREGADERO DERECHO.	5
109	CHIAPAS	53106569	53101-6569	16682	513.191.0803.01.01	CARRO CAMILLA TIPO TRANSFER	3



Table with 8 columns: Item ID, State, Code, Sub-code, Quantity, Unit Price, Description, and Quantity. Rows 110-140 list various furniture and equipment items like 'JABONERA ELECTRICA', 'MODULO PARA CONSULTORIO MEDICO', etc.

ANEXOS

DIVISION DE CONTRATOS

Drangue No. 291, 4to Piso, Col. Roma Norte, Alcaldia de Mexico D.F.
Tel. (55) 5726 1700, Ext. 17264.



2024
Felipe Carrillo
PUERTO



Table with 8 columns: Item ID, State, Budget Code, Sub-Code, Year, Amount, Description, and Quantity. Rows 141-174 list various medical and furniture items for Chiapas.



2024 ANO Felipe Carrillo PUERTO



Table with 8 columns: Item ID, State, Budget Code, Sub-Code, Year, Amount, Description, Quantity. Rows 175-207.

ANEXOS
DIVISIÓN DE CONTRATOS

Durango No. 291, 4to Piso, Col. Roma Norte, Alcaldía Cuauhtémoc, C.P. 06700, Ciudad de México
Tel. (55) 5726 1700, Ext. 17264.
www.imss.gob.mx



2024
Felipe Carrillo
PUERTO

208	CHIAPAS	51200136	51201-0136	20573	513.621.3091.00.01	MESA INTEGRAL PASTEUR.	1
209	CHIAPAS	51200148	51201-0148	20577	513.632.0044.00.01	MUEBLE INTEGRAL ALTO DE 150 CM CON RESPALDO Y FREGADERO DERECHO.	3
210	CHIAPAS	51200149	51201-0149	20579	513.632.0054.00.01	MUEBLE INTEGRAL ALTO DE 180 CM CON DOBLE FREGADERO CENTRAL.	2
211	CHIAPAS	51200275	51201-0275	20589	515.958.0017.00.01	SILLON DE EXTRACCIONES.	2
212	CHIAPAS	51200157	51201-0157	20597	513.964.0017.00.01	VESTIDOR CON ARMARIO PARA CONSULTORIO.	2
213	CHIAPAS	51200235	51201-0235	20603	515.619.1697.00.01	MESA ALTA DE 90 CM CON RESPALDO, CAJON Y PUERTAS ABATIBLES.	22
214	CHIAPAS	51200240	51201-0240	20615	515.619.1813.00.01	MESA ALTA DE 180 CM DE TRABAJO PARA 2 USUARIOS CON RESPALDO.	9
215	CHIAPAS	51200168	51201-0168	20620	515.619.1865.00.01	MESA ALTA DE 120 CM SIN RESPALDO Y 8 CAJONES.	12
216	CHIAPAS	51200169	51201-0169	20621	515.619.1876.00.01	MESA ALTA DE 120 CM SIN RESPALDO Y PUERTAS ABATIBLES.	4
217	CHIAPAS	51200170	51201-0170	20622	515.619.1883.00.01	MESA ALTA DE 120 CM SIN RESPALDO, 2 CAJONES SUPERIORES Y PUERTAS ABATIBLES.	5
218	CHIAPAS	51200244	51201-0244	20627	515.619.1937.00.01	MESA ALTA DE 180 CM SIN RESPALDO, CAJONES CENTRALES Y PUERTAS ABATIBLES LATERALES.	2
219	CHIAPAS	51200087	51201-0087	20647	513.621.3125.00.01	MESA ALTA DE 150 CM CON RESPALDO Y FREGADERO DERECHO.	5
220	CHIHUAHUA	53106569	53101-6569	16682	513.191.0803.01.01	CARRO CAMILLA TIPO TRANSFER (LATERAL).	5
221	CHIHUAHUA	51200063	51201-0063	16698	513.546.0029.01.01	JABONERA ELECTRICA	1
222	CHIHUAHUA	51200144	51201-0144	16771	513.626.0287.01.01	MODULO PARA CONSULTORIO MEDICO DERECHO.	33
223	CHIHUAHUA	51200145	51201-0145	16772	513.626.0295.01.01	MODULO PARA CONSULTORIO MEDICO IZQUIERDO.	20
224	CHIHUAHUA	51200173	51201-0173	16800	515.619.0059.01.01	MESA ALTA DE 150 CM CON CAJONERA CENTRAL.	5
225	CHIHUAHUA	51200186	51201-0186	16810	515.619.0737.01.01	MESA ALTA DE 180 CM CON CAJONERA CENTRAL.	15
226	CHIHUAHUA	51200158	51201-0158	18440	514.160.0014.00.01	CARRO PARA SUPERMERCADO.	7
227	CHIHUAHUA	51200084	51201-0084	19724	513.621.0753.01.01	MESA ALTA DE 150 CM CON FREGADERO DERECHO.	4
228	CHIHUAHUA	51200086	51201-0086	19725	513.621.0761.01.01	MESA ALTA DE 150 CM CON FREGADERO IZQUIERDO.	1
229	CHIHUAHUA	51200079	51201-0079	19727	513.621.0803.01.01	MESA ALTA DE 120 CM CON RESPALDO Y FREGADERO DERECHO.	10
230	CHIHUAHUA	51200082	51201-0082	19925	513.621.2499.00.01	MESA ALTA DE 150 CM CON FREGADERO CENTRAL Y CAJONES.	22
231	CHIHUAHUA	51200090	51201-0090	19926	513.621.2508.00.01	MESA ALTA DE 180 CM CON FREGADERO CENTRAL Y CAJONES.	1
232	CHIHUAHUA	51200091	51201-0091	19934	513.621.2539.00.01	MESA ALTA DE 180 CM CON FREGADERO CENTRAL Y TRAMPA PARA YESO (INTEGRADA).	1
233	CHIHUAHUA	51200159	51201-0159	20023	515.247.0118.00.01	CARRO CAJONERO.	12
234	CHIHUAHUA	53106587	53101-6587	20024	515.247.0125.00.01	CARRO DISTRIBUIDOR DE MUESTRAS.	2
235	CHIHUAHUA	51200199	51201-0199	20029	515.619.1227.00.01	MESA ALTA DE 90 CM CON CUBIERTA DE ACERO INOXIDABLE.	3
236	CHIHUAHUA	51200161	51201-0161	20030	515.619.1232.00.01	MESA ALTA DE 120 CM CON CUBIERTA DE ACERO INOXIDABLE.	6
237	CHIHUAHUA	51200176	51201-0176	20031	515.619.1244.00.01	MESA ALTA DE 150 CM CON CUBIERTA DE ACERO INOXIDABLE.	1



238	CHIHUAHUA	51200201	51201-0201	20035	515.619.1286.00.01	MESA ALTA DE 90 CM CON VERTEDERO.	5
239	CHIHUAHUA	51200202	51201-0202	20036	515.619.1292.00.01	MESA BAJA DE 180 CM CON CUBIERTA DE MADERA.	2
240	CHIHUAHUA	51200203	51201-0203	20037	515.619.1306.00.01	MESA BAJA DE 90 CM CON VERTEDERO.	1
241	CHIHUAHUA	51200206	51201-0206	20040	515.619.1337.00.01	MESA BAJA DE 180 CM CON CUBIERTA DE ACERO INOXIDABLE.	1
242	CHIHUAHUA	51200207	51201-0207	20041	515.619.1349.00.01	MESA PARA BANCO DE SANGRE CON FREGADERO CENTRAL.	1
243	CHIHUAHUA	51200272	51201-0272	20042	515.784.0111.00.01	REPISA ABATIBLE PARA TOMA DE MUESTRAS.	8
244	CHIHUAHUA	51200274	51201-0274	20044	515.825.0128.00.01	SILLA CAMA PARA DONADORES.	4
245	CHIHUAHUA	51100273	51101-0273	20045	515.957.0322.00.01	VITRINA DE 75 CM CONTRA MURO.	1
246	CHIHUAHUA	51100274	51101-0274	20046	515.957.0337.00.01	VITRINA DE 90 CM CONTRA MURO CON LLAVES.	115
247	CHIHUAHUA	51100257	51101-0257	20120	513.060.0065.00.01	ANAQUEL GUARDA COMODOS.	18
248	CHIHUAHUA	51200036	51201-0036	20122	513.108.0345.00.01	BANCO GIRATORIO ACOJINADO CON RESPALDO CINCO APOYOS.	5
249	CHIHUAHUA	51200038	51201-0038	20124	513.108.0363.00.01	BANCO GIRATORIO CON RESPALDO DE ACERO INOXIDABLE.	46
250	CHIHUAHUA	51200039	51201-0039	20125	513.108.0378.00.01	BANCO GIRATORIO DE ACERO INOXIDABLE.	242
251	CHIHUAHUA	53200451	53201-0451	20126	513.113.0299.00.01	BANDEJA.	1
252	CHIHUAHUA	51200043	51201-0043	20127	513.118.0076.00.01	BAÑO DE ARTESA.	5
253	CHIHUAHUA	53106558	53101-6558	20128	513.130.0422.00.01	BASCULA CON ESTADIMETRO.	64
254	CHIHUAHUA	53106560	53101-6560	20130	513.130.0449.00.01	BASCULA PARA BEBE.	6
255	CHIHUAHUA	51200047	51201-0047	20133	513.143.0148.00.01	BURO.	353
256	CHIHUAHUA	51200049	51201-0049	20134	513.164.3374.00.01	CAMA INDIVIDUAL METALICA.	2
257	CHIHUAHUA	53106573	53101-6573	20136	513.191.0862.00.01	CARRO PARA CURACIONES.	5
258	CHIHUAHUA	53106576	53101-6576	20137	513.191.0877.00.01	CARRO PARA MEDICAMENTOS.	24
259	CHIHUAHUA	51200053	51201-0053	20138	513.191.0887.00.01	CARRO PARA ROPA LIMPIA.	6
260	CHIHUAHUA	53106577	53101-6577	20140	513.191.0903.00.01	CARRO PORTAEXPEDIENTES.	16
261	CHIHUAHUA	53106578	53101-6578	20142	513.209.0061.00.01	CEPILLERA PARA USO QUIRURGICO.	64
262	CHIHUAHUA	53200453	53201-0453	20143	513.227.0176.00.01	CHAROLA CON TAPA PARA INSTRUMENTAL.	1
263	CHIHUAHUA	53200456	53201-0456	20145	513.245.0113.00.01	COMODO PARA ADULTOS.	397
264	CHIHUAHUA	53200457	53201-0457	20146	513.245.0126.00.01	COMODO PARA MENORES.	38
265	CHIHUAHUA	51200057	51201-0057	20147	513.254.0113.00.01	CUBETA DE ACERO INOXIDABLE CON PORTA CUBETA RODABLE.	288
266	CHIHUAHUA	51200060	51201-0060	20148	513.352.0111.00.01	ESCALERILLA DE DOS PELDAÑOS.	527
267	CHIHUAHUA	51100261	51101-0261	20149	513.360.0066.00.01	ESTANTE GUARDA ESTERIL DE 90 CM.	102
268	CHIHUAHUA	51100260	51101-0260	20151	513.360.0071.00.01	ESTANTE GUARDA ESTERIL DE 120 CM.	14
269	CHIHUAHUA	51200062	51201-0062	20153	513.546.0061.00.01	JABONERA DE PEDAL.	2
270	CHIHUAHUA	51200064	51201-0064	20154	513.567.0111.00.01	LAMPARA DE LUZ INTENSA.	16

ANEXOS
DIVISION DE CONTRATOS



271	CHIHUAHUA	51200065	51201-0065	20155	513.567.0128.00.01	LAMPARA DE PIE RODABLE.	7
272	CHIHUAHUA	51200066	51201-0066	20156	513.580.0649.00.01	LAVABO DE CIRUJANO DOBLE.	18
273	CHIHUAHUA	51200067	51201-0067	20157	513.580.0659.00.01	LAVABO DE CIRUJANO SENCILLO.	4
274	CHIHUAHUA	51200071	51201-0071	20158	513.580.0667.00.01	LAVABO PASTEUR DERECHO DE 90 CM.	56
275	CHIHUAHUA	51200073	51201-0073	20159	513.580.0672.00.01	LAVABO PASTEUR IZQUIERDO DE 90 CM.	23
276	CHIHUAHUA	51200133	51201-0133	20160	513.621.2551.00.01	MESA INTEGRAL ALTA DE 150 CM CON FREGADERO DERECHO.	9
277	CHIHUAHUA	51200135	51201-0135	20165	513.621.2606.00.01	MESA INTEGRAL DE 120 CM CON RESPALDO Y FREGADERO DERECHO.	14
278	CHIHUAHUA	51200109	51201-0109	20166	513.621.2615.00.01	MESA ALTA INTEGRAL DE 150 CM CON RESPALDO Y FREGADERO DERECHO.	10
279	CHIHUAHUA	51200134	51201-0134	20174	513.621.2697.00.01	MESA INTEGRAL ALTA DE 180 CM CON DOBLE FREGADERO CENTRAL.	35
280	CHIHUAHUA	51200110	51201-0110	20178	513.621.2732.00.01	MESA CARRO ANESTESIOLOGO DE 70 CM.	15
281	CHIHUAHUA	51200128	51201-0128	20181	513.621.2762.00.01	MESA DE 180 CM PARA ENSAMBLE CON REPISA INTERMEDIA.	2
282	CHIHUAHUA	51200118	51201-0118	20182	513.621.2777.00.01	MESA DE 150 CM CON FREGADERO, DEPOSITO DE HIELO Y BAÑO MARIA.	10
283	CHIHUAHUA	51200137	51201-0137	20183	513.621.2786.00.01	MESA MAYO.	160
284	CHIHUAHUA	53106581	53101-6581	20184	513.621.2792.00.01	MESA PARA EXPLORACION PEDIATRICA.	2
285	CHIHUAHUA	53106582	53101-6582	20185	513.621.2804.00.01	MESA PARA INSTRUMENTAL QUIRURGICO.	15
286	CHIHUAHUA	53106583	53101-6583	20186	513.621.2813.00.01	MESA PARA REHIDRATACION.	6
287	CHIHUAHUA	51200139	51201-0139	20187	513.621.2826.00.01	MESA PASTEUR.	127
288	CHIHUAHUA	51200141	51201-0141	20189	513.621.2847.00.01	MESA PUENTE.	274
289	CHIHUAHUA	51200142	51201-0142	20190	513.621.2857.00.01	MESA RIGIDA DE MADERA.	3
290	CHIHUAHUA	51200143	51201-0143	20191	513.621.2865.00.01	MESA RINON.	29
291	CHIHUAHUA	51100262	51101-0262	20192	513.771.0438.00.01	REPISA DE 120 CM CONTRA MURO.	5
292	CHIHUAHUA	51100264	51101-0264	20194	513.771.0456.00.01	REPISA DE 180 CM CONTRA MURO.	1
293	CHIHUAHUA	51200154	51201-0154	20195	513.783.0075.00.01	RIEL PORTAVENOCLISIS.	593
294	CHIHUAHUA	53200459	53201-0459	20196	513.790.0089.00.01	RINON DE ACERO INOXIDABLE DE 250 ML.	14
295	CHIHUAHUA	53200461	53201-0461	20197	513.790.0091.00.01	RINON DE ACERO INOXIDABLE DE 500 ML.	152
296	CHIHUAHUA	53106585	53101-6585	20198	513.810.0298.00.01	SILLA DE RUEDAS CON DESCANSAPIES.	29
297	CHIHUAHUA	53200465	53201-0465	20199	513.950.0122.00.01	VASO PARA MEDICAMENTOS DE 30 CM CUBICOS.	232
298	CHIHUAHUA	53200463	53201-0463	20200	513.950.0137.00.01	VASO PARA MEDICAMENTOS DE 140 CM CUBICOS.	4
299	CHIHUAHUA	53200462	53201-0462	20201	513.950.0149.00.01	VASO CON TAPA DE UN LITRO.	2
300	CHIHUAHUA	51200041	51201-0041	20202	513.123.0266.00.01	BANQUETA DE ALTURA.	27
301	CHIHUAHUA	51200059	51201-0059	20203	513.219.0042.00.01	DIVAN (CHAISE LONGUE).	17
302	CHIHUAHUA	51200074	51201-0074	20204	513.560.0023.00.01	LITERAS METALICAS.	24
303	CHIHUAHUA	53200458	53201-0458	20205	513.635.0168.00.01	ORINAL PARA VARONES.	199
304	CHIHUAHUA	51200153	51201-0153	20206	513.635.0173.00.01	PORTAVENOCLISIS RODABLE.	169



Table with 8 columns: Item ID, State, Code 1, Code 2, Code 3, Code 4, Description, and Quantity. Rows 305-335 list various furniture and equipment items like 'CARRO CUNA', 'MESA DE 150 CM', and 'SILLON DE EXTRACCIONES'.

ANEXOS
DIVISION DE CONTRATOS



2024

Felipe Carrillo
PUERTO

336	PUEBLA	51200086	51201-0086	19725	513.621.0761.01.01	MESA ALTA DE 150 CM CON FREGADERO IZQUIERDO.	1
337	PUEBLA	51200079	51201-0079	19727	513.621.0803.01.01	MESA ALTA DE 120 CM CON RESPALDO Y FREGADERO DERECHO.	8
338	PUEBLA	51200082	51201-0082	19925	513.621.2499.00.01	MESA ALTA DE 150 CM CON FREGADERO CENTRAL Y CAJONES.	18
339	PUEBLA	51200090	51201-0090	19926	513.621.2508.00.01	MESA ALTA DE 180 CM CON FREGADERO CENTRAL Y CAJONES.	1
340	PUEBLA	51200091	51201-0091	19934	513.621.2539.00.01	MESA ALTA DE 180 CM CON FREGADERO CENTRAL Y TRAMPA PARA YESO (INTEGRADA).	1
341	PUEBLA	51200159	51201-0159	20023	515.247.0118.00.01	CARRO CAJONERO.	11
342	PUEBLA	53106587	53101-6587	20024	515.247.0125.00.01	CARRO DISTRIBUIDOR DE MUESTRAS.	2
343	PUEBLA	53106590	53101-6590	20025	515.451.0259.00.01	GABINETE PARA TOMA DE MUESTRAS.	8
344	PUEBLA	51200199	51201-0199	20029	515.619.1227.00.01	MESA ALTA DE 90 CM CON CUBIERTA DE ACERO INOXIDABLE.	3
345	PUEBLA	51200161	51201-0161	20030	515.619.1232.00.01	MESA ALTA DE 120 CM CON CUBIERTA DE ACERO INOXIDABLE.	4
346	PUEBLA	51200176	51201-0176	20031	515.619.1244.00.01	MESA ALTA DE 150 CM CON CUBIERTA DE ACERO INOXIDABLE.	1
347	PUEBLA	51200201	51201-0201	20035	515.619.1286.00.01	MESA ALTA DE 90 CM CON VERTEDERO.	5
348	PUEBLA	51200202	51201-0202	20036	515.619.1292.00.01	MESA BAJA DE 180 CM CON CUBIERTA DE MADERA.	2
349	PUEBLA	51200203	51201-0203	20037	515.619.1306.00.01	MESA BAJA DE 90 CM CON VERTEDERO.	1
350	PUEBLA	51200206	51201-0206	20040	515.619.1337.00.01	MESA BAJA DE 180 CM CON CUBIERTA DE ACERO INOXIDABLE.	1
351	PUEBLA	51200207	51201-0207	20041	515.619.1349.00.01	MESA PARA BANCO DE SANGRE CON FREGADERO CENTRAL.	1
352	PUEBLA	51200272	51201-0272	20042	515.784.0111.00.01	REPISA ABATIBLE PARA TOMA DE MUESTRAS.	8
353	PUEBLA	51200274	51201-0274	20044	515.825.0128.00.01	SILLA CAMA PARA DONADORES.	4
354	PUEBLA	51100273	51101-0273	20045	515.957.0322.00.01	VITRINA DE 75 CM CONTRA MURO.	1
355	PUEBLA	51100274	51101-0274	20046	515.957.0337.00.01	VITRINA DE 90 CM CONTRA MURO CON LLAVES.	90
356	PUEBLA	51100257	51101-0257	20120	513.060.0065.00.01	ANAQUEL GUARDA COMODOS.	17
357	PUEBLA	51200036	51201-0036	20122	513.108.0345.00.01	BANCO GIRATORIO ACOJINADO CON RESPALDO CINCO APOYOS.	4
358	PUEBLA	51200037	51201-0037	20123	513.108.0355.00.01	BANCO GIRATORIO ACOJINADO SIN RESPALDO.	1
359	PUEBLA	51200038	51201-0038	20124	513.108.0363.00.01	BANCO GIRATORIO CON RESPALDO DE ACERO INOXIDABLE.	36
360	PUEBLA	51200039	51201-0039	20125	513.108.0378.00.01	BANCO GIRATORIO DE ACERO INOXIDABLE.	113
361	PUEBLA	53200451	53201-0451	20126	513.113.0299.00.01	BANDEJA.	1
362	PUEBLA	51200043	51201-0043	20127	513.118.0076.00.01	BAÑO DE ARTESA.	5
363	PUEBLA	53106558	53101-6558	20128	513.130.0422.00.01	BASCULA CON ESTADIMETRO.	47
364	PUEBLA	53106560	53101-6560	20130	513.130.0449.00.01	BASCULA PARA BEBE.	5
365	PUEBLA	51200047	51201-0047	20133	513.143.0148.00.01	BURO.	228
366	PUEBLA	53106573	53101-6573	20136	513.191.0862.00.01	CARRO PARA CURACIONES.	4
367	PUEBLA	53106576	53101-6576	20137	513.191.0877.00.01	CARRO PARA MEDICAMENTOS.	16



368	PUEBLA	51200053	51201-0053	20138	513.191.0887.00.01	CARRO PARA ROPA LIMPIA.	2
369	PUEBLA	53106577	53101-6577	20140	513.191.0903.00.01	CARRO PORTAEXPEDIENTES.	13
370	PUEBLA	53106578	53101-6578	20142	513.209.0061.00.01	CEPILLERA PARA USO QUIRURGICO.	67
371	PUEBLA	53200453	53201-0453	20143	513.227.0176.00.01	CHAROLA CON TAPA PARA INSTRUMENTAL.	1
372	PUEBLA	53200456	53201-0456	20145	513.245.0113.00.01	COMODO PARA ADULTOS.	324
373	PUEBLA	53200457	53201-0457	20146	513.245.0126.00.01	COMODO PARA MENORES.	36
374	PUEBLA	51200057	51201-0057	20147	513.254.0113.00.01	CUBETA DE ACERO INOXIDABLE CON PORTA CUBETA RODABLE.	228
375	PUEBLA	51200060	51201-0060	20148	513.352.0111.00.01	ESCALERILLA DE DOS PELDAÑOS.	348
376	PUEBLA	51100261	51101-0261	20149	513.360.0066.00.01	ESTANTE GUARDA ESTERIL DE 90 CM.	96
377	PUEBLA	51100260	51101-0260	20151	513.360.0071.00.01	ESTANTE GUARDA ESTERIL DE 120 CM.	14
378	PUEBLA	51200062	51201-0062	20153	513.546.0061.00.01	JABONERA DE PEDAL.	22
379	PUEBLA	51200064	51201-0064	20154	513.567.0111.00.01	LAMPARA DE LUZ INTENSA.	15
380	PUEBLA	51200065	51201-0065	20155	513.567.0128.00.01	LAMPARA DE PIE RODABLE.	7
381	PUEBLA	51200066	51201-0066	20156	513.580.0649.00.01	LAVABO DE CIRUJANO DOBLE.	16
382	PUEBLA	51200067	51201-0067	20157	513.580.0659.00.01	LAVABO DE CIRUJANO SENCILLO.	4
383	PUEBLA	51200071	51201-0071	20158	513.580.0667.00.01	LAVABO PASTEUR DERECHO DE 90 CM.	32
384	PUEBLA	51200073	51201-0073	20159	513.580.0672.00.01	LAVABO PASTEUR IZQUIERDO DE 90 CM.	21
385	PUEBLA	51200133	51201-0133	20160	513.621.2551.00.01	MESA INTEGRAL ALTA DE 150 CM CON FREGADERO DERECHO.	9
386	PUEBLA	51200135	51201-0135	20165	513.621.2606.00.01	MESA INTEGRAL DE 120 CM CON RESPALDO Y FREGADERO DERECHO.	13
387	PUEBLA	51200109	51201-0109	20166	513.621.2615.00.01	MESA ALTA INTEGRAL DE 150 CM CON RESPALDO Y FREGADERO DERECHO.	9
388	PUEBLA	51200134	51201-0134	20174	513.621.2697.00.01	MESA INTEGRAL ALTA DE 180 CM CON DOBLE FREGADERO CENTRAL.	28
389	PUEBLA	51200110	51201-0110	20178	513.621.2732.00.01	MESA CARRO ANESTESIOLOGO DE 70 CM.	9
390	PUEBLA	51200128	51201-0128	20181	513.621.2762.00.01	MESA DE 180 CM PARA ENSAMBLE CON REPISA INTERMEDIA.	2
391	PUEBLA	51200118	51201-0118	20182	513.621.2777.00.01	MESA DE 150 CM CON FREGADERO. DEPOSITO DE HIELO Y BAÑO MARIA.	6
392	PUEBLA	51200137	51201-0137	20183	513.621.2786.00.01	MESA MAYO.	103
393	PUEBLA	53106581	53101-6581	20184	513.621.2792.00.01	MESA PARA EXPLORACION PEDIATRICA.	4
394	PUEBLA	53106582	53101-6582	20185	513.621.2804.00.01	MESA PARA INSTRUMENTAL QUIRURGICO.	10
395	PUEBLA	53106583	53101-6583	20186	513.621.2813.00.01	MESA PARA REHIDRATACION.	6
396	PUEBLA	51200139	51201-0139	20187	513.621.2826.00.01	MESA PASTEUR.	102
397	PUEBLA	51200141	51201-0141	20189	513.621.2847.00.01	MESA PUENTE.	174
398	PUEBLA	51200142	51201-0142	20190	513.621.2857.00.01	MESA RIGIDA DE MADERA.	4
399	PUEBLA	51200143	51201-0143	20191	513.621.2865.00.01	MESA RINON.	20
400	PUEBLA	51100262	51101-0262	20192	513.771.0438.00.01	REPISA DE 120 CM CONTRA MURO.	8
401	PUEBLA	51100264	51101-0264	20194	513.771.0456.00.01	REPISA DE 180 CM CONTRA MURO.	1

ANEXOS
DIVISIÓN DE CONTRATOS

Durango No. 291, 4to Piso, Col. Roma Norte, Alcaldía Cuauhtémoc, C.P. 06770, Ciudad de México
Tel: (55) 5726 1700, Ext. 17264. www.imss.gob.mx



2024
Felipe Carrillo
PUERTO

402	PUEBLA	51200154	51201-0154	20195	513.783.0075.00.01	RIEL PORTAVENOCLISIS.	400
403	PUEBLA	53200459	53201-0459	20196	513.790.0089.00.01	RINON DE ACERO INOXIDABLE DE 250 ML.	13
404	PUEBLA	53200461	53201-0461	20197	513.790.0091.00.01	RIÑON DE ACERO INOXIDABLE DE 500 ML.	67
405	PUEBLA	53106585	53101-6585	20198	513.810.0298.00.01	SILLA DE RUEDAS CON DESCANSAPIES.	69
406	PUEBLA	53200465	53201-0465	20199	513.950.0122.00.01	VASO PARA MEDICAMENTOS DE 30 CM CUBICOS.	132
407	PUEBLA	53200463	53201-0463	20200	513.950.0137.00.01	VASO PARA MEDICAMENTOS DE 140 CM CUBICOS.	4
408	PUEBLA	53200462	53201-0462	20201	513.950.0149.00.01	VASO CON TAPA DE UN LITRO.	4
409	PUEBLA	51200041	51201-0041	20202	513.123.0266.00.01	BANQUETA DE ALTURA.	18
410	PUEBLA	51200059	51201-0059	20203	513.219.0042.00.01	DIVAN (CHAISE LONGUE).	16
411	PUEBLA	51200074	51201-0074	20204	513.560.0023.00.01	LITERAS METALICAS.	24
412	PUEBLA	53200458	53201-0458	20205	513.635.0168.00.01	ORINAL PARA VARONES.	148
413	PUEBLA	51200153	51201-0153	20206	513.635.0173.00.01	PORTAVENOCLISIS RODABLE.	99
414	PUEBLA	53106570	53101-6570	20212	513.263.0086.00.01	CARRO CUNA CON BASINET DE ACRILICO.	34
415	PUEBLA	51200119	51201-0119	20302	513.621.3076.00.01	MESA DE 150 CM PARA ATENCION AL REGIEN NACIDO.	2
416	PUEBLA	53106588	53101-6588	20313	515.451.0297.00.01	CABINETE PARA TOMA DE MUESTRAS CON FREGADERO DERECHO.	2
417	PUEBLA	53106589	53101-6589	20314	515.451.0301.00.01	CABINETE PARA TOMA DE MUESTRAS CON FREGADERO IZQUIERDO.	2
418	PUEBLA	51200214	51201-0214	20321	515.619.1417.00.01	MESA BAJA DE 90 CM CON CUBIERTA DE ACERO INOXIDABLE.	2
419	PUEBLA	51200167	51201-0167	20332	515.619.1524.00.01	MESA ALTA DE 120 CM CON RESPALDO.	3
420	PUEBLA	53106572	53101-6572	20547	513.191.0934.00.01	CARRO PARA CURACIONES EN ABS.	82
421	PUEBLA	51200054	51201-0054	20549	513.191.0946.00.01	CARRO PARA ROPA SUCIA CON TAPA Y APERTURA DE PEDAL.	93
422	PUEBLA	51200136	51201-0136	20573	513.621.3091.00.01	MESA INTEGRAL PASTEUR.	1
423	PUEBLA	51200148	51201-0148	20577	513.632.0044.00.01	MUEBLE INTEGRAL ALTO DE 150 CM CON RESPALDO Y FREGADERO DERECHO.	3
424	PUEBLA	51200149	51201-0149	20579	513.632.0054.00.01	MUEBLE INTEGRAL ALTO DE 180 CM CON DOBLE FREGADERO CENTRAL.	2
425	PUEBLA	51200275	51201-0275	20589	515.958.0017.00.01	SILLON DE EXTRACCIONES.	7
426	PUEBLA	51200157	51201-0157	20597	513.964.0017.00.01	VESTIDOR CON ARMARIO PARA CONSULTORIO.	2
427	PUEBLA	51200235	51201-0235	20603	515.619.1697.00.01	MESA ALTA DE 90 CM CON RESPALDO, CAJON Y PUERTAS ABATIBLES.	37
428	PUEBLA	51200240	51201-0240	20615	515.619.1813.00.01	MESA ALTA DE 180 CM DE TRABAJO PARA 2 USUARIOS CON RESPALDO.	7
429	PUEBLA	51200168	51201-0168	20620	515.619.1865.00.01	MESA ALTA DE 120 CM SIN RESPALDO Y 8 CAJONES.	14
430	PUEBLA	51200169	51201-0169	20621	515.619.1876.00.01	MESA ALTA DE 120 CM SIN RESPALDO Y PUERTAS ABATIBLES.	5
431	PUEBLA	51200170	51201-0170	20622	515.619.1883.00.01	MESA ALTA DE 120 CM SIN RESPALDO, 2 CAJONES SUPERIORES Y PUERTAS ABATIBLES.	5
432	PUEBLA	51200244	51201-0244	20627	515.619.1937.00.01	MESA ALTA DE 180 CM SIN RESPALDO, CAJONES CENTRALES Y PUERTAS ABATIBLES LATERALES.	1
433	PUEBLA	51200087	51201-0087	20647	513.621.3125.00.01	MESA ALTA DE 150 CM CON RESPALDO Y FREGADERO DERECHO.	5



Table with 8 columns: Item ID, State, Code, Sub-code, Budget, Description, and Quantity. Rows 434-465 list various furniture and equipment items like tables, chairs, and carts.

ANEXOS

DIVISION DE CONTRATOS

Durango No. 291, 4to Piso, Col. Norma Norte, Alcaldía...



2024 Felipe Carrillo PUERTO

466	SONORA	51200039	51201-0039	20125	513.108.0378.00.01	BANCO GIRATORIO DE ACERO INOXIDABLE.	86
467	SONORA	53200451	53201-0451	20126	513.113.0299.00.01	BANDEJA.	1
468	SONORA	51200043	51201-0043	20127	513.118.0076.00.01	BAÑO DE ARTESA.	5
469	SONORA	53106558	53101-6558	20128	513.130.0422.00.01	BASCULA CON ESTADIMETRO.	34
470	SONORA	51200047	51201-0047	20133	513.143.0148.00.01	BURO.	70
471	SONORA	51200049	51201-0049	20134	513.164.3374.00.01	CAMA INDIVIDUAL METALICA.	1
472	SONORA	53106573	53101-6573	20136	513.191.0862.00.01	CARRO PARA CURACIONES.	3
473	SONORA	53106576	53101-6576	20137	513.191.0877.00.01	CARRO PARA MEDICAMENTOS.	20
474	SONORA	51200053	51201-0053	20138	513.191.0887.00.01	CARRO PARA ROPA LIMPIA	1
475	SONORA	53106577	53101-6577	20140	513.191.0903.00.01	CARRO PORTAEXPEDIENTES.	13
476	SONORA	53106578	53101-6578	20142	513.209.0061.00.01	CEPILLERA PARA USO QUIRURGICO.	46
477	SONORA	53200456	53201-0456	20145	513.245.0113.00.01	COMODO PARA ADULTOS.	261
478	SONORA	53200457	53201-0457	20146	513.245.0126.00.01	COMODO PARA MENORES.	16
479	SONORA	51200057	51201-0057	20147	513.254.0113.00.01	CUBETA DE ACERO INOXIDABLE CON PORTA CUBETA RODABLE.	159
480	SONORA	51200060	51201-0060	20148	513.352.0111.00.01	ESCALERILLA DE DOS PELDAÑOS.	212
481	SONORA	51100261	51101-0261	20149	513.360.0066.00.01	ESTANTE GUARDA ESTERIL DE 90 CM.	96
482	SONORA	51100260	51101-0260	20151	513.360.0071.00.01	ESTANTE GUARDA ESTERIL DE 120 CM.	14
483	SONORA	51200062	51201-0062	20153	513.546.0061.00.01	JABONERA DE PEDAL.	15
484	SONORA	51200064	51201-0064	20154	513.567.0111.00.01	LAMPARA DE LUZ INTENSA.	15
485	SONORA	51200065	51201-0065	20155	513.567.0128.00.01	LAMPARA DE PIE RODABLE.	5
486	SONORA	51200066	51201-0066	20156	513.580.0649.00.01	LAVABO DE CIRUJANO DOBLE.	11
487	SONORA	51200067	51201-0067	20157	513.580.0659.00.01	LAVABO DE CIRUJANO SENCILLO.	4
488	SONORA	51200071	51201-0071	20158	513.580.0667.00.01	LAVABO PASTEUR DERECHO DE 90 CM.	28
489	SONORA	51200073	51201-0073	20159	513.580.0672.00.01	LAVABO PASTEUR IZQUIERDO DE 90 CM.	15
490	SONORA	51200133	51201-0133	20160	513.621.2551.00.01	MESA INTEGRAL ALTA DE 150 CM CON FREGADERO DERECHO.	8
491	SONORA	51200135	51201-0135	20165	513.621.2606.00.01	MESA INTEGRAL DE 120 CM CON RESPALDO Y FREGADERO DERECHO.	12
492	SONORA	51200109	51201-0109	20166	513.621.2615.00.01	MESA ALTA INTEGRAL DE 150 CM CON RESPALDO Y FREGADERO DERECHO.	8
493	SONORA	51200134	51201-0134	20174	513.621.2697.00.01	MESA INTEGRAL ALTA DE 180 CM CON DOBLE FREGADERO CENTRAL.	29
494	SONORA	51200110	51201-0110	20178	513.621.2732.00.01	MESA CARRO ANESTESIOLOGO DE 70 CM.	6
495	SONORA	51200114	51201-0114	20179	513.621.2744.00.01	MESA DE 150 CM CON FREGADERO DEPÓSITO DE HIELO Y BAÑO MARIA.	21
496	SONORA	51200128	51201-0128	20181	513.621.2762.00.01	MESA DE 180 CM PARA ENSAMBLE CON REPISA INTERMEDIA.	2
497	SONORA	51200137	51201-0137	20183	513.621.2786.00.01	MESA MAYO.	72
498	SONORA	53106581	53101-6581	20184	513.621.2792.00.01	MESA PARA EXPLORACION PEDIATRICA.	1
499	SONORA	53106582	53101-6582	20185	513.621.2804.00.01	MESA PARA INSTRUMENTAL QUIRURGICO.	7



500	SONORA	53106583	53101-6583	20186	513.621.2813.00.01	MESA PARA REHIDRATACION.	3
501	SONORA	51200139	51201-0139	20187	513.621.2826.00.01	MESA PASTEUR.	95
502	SONORA	51200141	51201-0141	20189	513.621.2847.00.01	MESA PUENTE.	90
503	SONORA	51200142	51201-0142	20190	513.621.2857.00.01	MESA RIGIDA DE MADERA.	2
504	SONORA	51200143	51201-0143	20191	513.621.2865.00.01	MESA RINON.	10
505	SONORA	51100262	51101-0262	20192	513.771.0438.00.01	REPISA DE 120 CM CONTRA MURO.	5
506	SONORA	51100264	51101-0264	20194	513.771.0456.00.01	REPISA DE 180 CM CONTRA MURO.	1
507	SONORA	51200154	51201-0154	20195	513.783.0075.00.01	RIEL PORTAVENOCLISIS.	238
508	SONORA	53200459	53201-0459	20196	513.790.0089.00.01	RINON DE ACERO INOXIDABLE DE 250 ML.	7
509	SONORA	53200461	53201-0461	20197	513.790.0091.00.01	RIÑON DE ACERO INOXIDABLE DE 500 ML.	92
510	SONORA	53106585	53101-6585	20198	513.810.0298.00.01	SILLA DE RUEDAS CON DESCANSAPIES.	26
511	SONORA	53200465	53201-0465	20199	513.950.0122.00.01	VASO PARA MEDICAMENTOS DE 30 CM CUBICOS.	189
512	SONORA	53200463	53201-0463	20200	513.950.0137.00.01	VASO PARA MEDICAMENTOS DE 140 CM CUBICOS.	4
513	SONORA	53200462	53201-0462	20201	513.950.0149.00.01	VASO CON TAPA DE UN LITRO.	2
514	SONORA	51200041	51201-0041	20202	513.123.0266.00.01	BANQUETA DE ALTURA.	12
515	SONORA	51200059	51201-0059	20203	513.219.0042.00.01	DIVAN (CHAISE LONGUE).	11
516	SONORA	51200074	51201-0074	20204	513.560.0023.00.01	LITERAS METALICAS.	16
517	SONORA	53200458	53201-0458	20205	513.635.0168.00.01	ORINAL PARA VARONES.	143
518	SONORA	51200153	51201-0153	20206	513.635.0173.00.01	PORTAVENOCLISIS RODABLE.	66
519	SONORA	53106570	53101-6570	20212	513.263.0086.00.01	CARRO CUNA CON BASINET DE ACRILICO.	20
520	SONORA	53106562	53101-6562	20274	513.130.0459.00.01	BASCULA PESA BEBE TUBULAR TIPO DINAMOMETRO.	4
521	SONORA	51200115	51201-0115	20275	513.621.2876.00.01	MESA DE 150 CM CON FREGADERO DERECHO Y GUARDA COMPRESORA.	1
522	SONORA	51200112	51201-0112	20292	513.621.2972.00.01	MESA DE 120 CM CON CUBIERTA DE LAMINADO PLASTICO.	1
523	SONORA	51200119	51201-0119	20302	513.621.3076.00.01	MESA DE 150 CM PARA ATENCION AL RECIEN NACIDO.	2
524	SONORA	53106588	53101-6588	20313	515.451.0297.00.01	GABINETE PARA TOMA DE MUESTRAS CON FREGADERO DERECHO.	1
525	SONORA	53106589	53101-6589	20314	515.451.0301.00.01	GABINETE PARA TOMA DE MUESTRAS CON FREGADERO IZQUIERDO.	1
526	SONORA	51200214	51201-0214	20321	515.619.1417.00.01	MESA BAJA DE 90 CM CON CUBIERTA DE ACERO INOXIDABLE.	2
527	SONORA	51200167	51201-0167	20332	515.619.1524.00.01	MESA ALTA DE 120 CM CON RESPALDO.	3
528	SONORA	53106572	53101-6572	20547	513.191.0934.00.01	CARRO PARA CURACIONES EN ABS.	75
529	SONORA	51200054	51201-0054	20549	513.191.0946.00.01	CARRO PARA ROPA SUCIA CON TAPA Y APERTURA DE PEDAL.	73
530	SONORA	51200136	51201-0136	20573	513.621.3091.00.01	MESA INTEGRAL PASTEUR.	1
531	SONORA	51200148	51201-0148	20577	513.632.0044.00.01	MUEBLE INTEGRAL ALTO DE 150 CM CON RESPALDO Y FREGADERO DERECHO.	3
532	SONORA	51200149	51201-0149	20579	513.632.0054.00.01	MUEBLE INTEGRAL ALTO DE 180 CM CON DOBLE FREGADERO CENTRAL.	2

ANEXOS

DIVISION DE CONTRATOS

533	SONORA	51200275	51201-0275	20589	515.958.0017.00.01	SILLON DE EXTRACCIONES.	5
534	SONORA	51200157	51201-0157	20597	513.964.0017.00.01	VESTIDOR CON ARMARIO PARA CONSULTORIO.	3
535	SONORA	51200235	51201-0235	20603	515.619.1697.00.01	MESA ALTA DE 90 CM CON RESPALDO, CAJON Y PUERTAS ABATIBLES.	19
536	SONORA	51200240	51201-0240	20615	515.619.1813.00.01	MESA ALTA DE 180 CM DE TRABAJO PARA 2 USUARIOS CON RESPALDO.	7
537	SONORA	51200168	51201-0168	20620	515.619.1865.00.01	MESA ALTA DE 120 CM SIN RESPALDO Y 8 CAJONES.	11
538	SONORA	51200169	51201-0169	20621	515.619.1876.00.01	MESA ALTA DE 120 CM SIN RESPALDO Y PUERTAS ABATIBLES.	4
539	SONORA	51200170	51201-0170	20622	515.619.1883.00.01	MESA ALTA DE 120 CM SIN RESPALDO, 2 CAJONES SUPERIORES Y PUERTAS ABATIBLES.	5
540	SONORA	51200244	51201-0244	20627	515.619.1937.00.01	MESA ALTA DE 180 CM SIN RESPALDO, CAJONES CENTRALES Y PUERTAS ABATIBLES LATERALES.	1
541	SONORA	51200087	51201-0087	20647	513.621.3125.00.01	MESA ALTA DE 150 CM CON RESPALDO Y FREGADERO DERECHO.	4
542	SONORA	51200097	51201-0097	21598	513.621.3135.00.01	MESA ALTA DE 180 CM CON RESPALDO Y FREGADERO IZQUIERDO	2
543	YUCATAN	53106569	53101-6569	16682	513.191.0803.01.01	CARRO CAMILLA TIPO TRANSFER (LATERAL).	4
544	YUCATAN	51200063	51201-0063	16698	513.548.0029.01.01	JABONERA ELECTRICA	1
545	YUCATAN	51200144	51201-0144	16771	513.626.0287.01.01	MODULO PARA CONSULTORIO MEDICO DERECHO.	3
546	YUCATAN	51200173	51201-0173	16800	515.619.0059.01.01	MESA ALTA DE 150 CM CON CAJONERA CENTRAL.	2
547	YUCATAN	51200158	51201-0158	18440	514.160.0014.00.01	CARRO PARA SUPERMERCADO.	6
548	YUCATAN	51200084	51201-0084	19724	513.621.0753.01.01	MESA ALTA DE 150 CM CON FREGADERO DERECHO.	1
549	YUCATAN	51200079	51201-0079	19727	513.621.0803.01.01	MESA ALTA DE 120 CM CON RESPALDO Y FREGADERO DERECHO.	2
550	YUCATAN	51200106	51201-0106	19750	513.621.2007.01.01	MESA ALTA DE 230 CM CON FREGADERO IZQUIERDO.	1
551	YUCATAN	51200082	51201-0082	19925	513.621.2499.00.01	MESA ALTA DE 150 CM CON FREGADERO CENTRAL Y CAJONES.	20
552	YUCATAN	51200090	51201-0090	19926	513.621.2508.00.01	MESA ALTA DE 180 CM CON FREGADERO CENTRAL Y CAJONES.	1
553	YUCATAN	51200091	51201-0091	19934	513.621.2539.00.01	MESA ALTA DE 180 CM CON FREGADERO CENTRAL Y TRAMPA PARA YESO (INTEGRADA).	2
554	YUCATAN	51200159	51201-0159	20023	515.247.0118.00.01	CARRO CAJONERO.	5
555	YUCATAN	53106587	53101-6587	20024	515.247.0125.00.01	CARRO DISTRIBUIDOR DE MUESTRAS.	2
556	YUCATAN	53106590	53101-6590	20025	515.451.0259.00.01	GABINETE PARA TOMA DE MUESTRAS.	6
557	YUCATAN	51200161	51201-0161	20030	515.619.1232.00.01	MESA ALTA DE 120 CM CON CUBIERTA DE ACERO INOXIDABLE.	3
558	YUCATAN	51200201	51201-0201	20035	515.619.1286.00.01	MESA ALTA DE 90 CM CON VERTEDERO.	1
559	YUCATAN	51200202	51201-0202	20036	515.619.1292.00.01	MESA BAJA DE 180 CM CON CUBIERTA DE MADERA.	1
560	YUCATAN	51200205	51201-0205	20039	515.619.1322.00.01	MESA BAJA DE 150 CM CON CUBIERTA DE ACERO INOXIDABLE.	1
561	YUCATAN	51200207	51201-0207	20041	515.619.1349.00.01	MESA PARA BANCO DE SANGRE CON FREGADERO CENTRAL.	1
562	YUCATAN	51200272	51201-0272	20042	515.784.0111.00.01	REPISA ABATIBLE PARA TOMA DE MUESTRAS.	6
563	YUCATAN	51100274	51101-0274	20046	515.957.0337.00.01	VITRINA DE 90 CM CONTRA MURO CON	105



						LLAVES	
564	YUCATAN	51100257	51101-0257	20120	513.060.0065.00.01	ANAQUEL GUARDA COMODOS.	16
565	YUCATAN	51200038	51201-0038	20124	513.108.0363.00.01	BANCO GIRATORIO CON RESPALDO DE ACERO INOXIDABLE.	22
566	YUCATAN	51200039	51201-0039	20125	513.108.0373.00.01	BANCO GIRATORIO DE ACERO INOXIDABLE.	58
567	YUCATAN	53200451	53201-0451	20126	513.113.0299.00.01	BANDEJA.	1
568	YUCATAN	51200043	51201-0043	20127	513.118.0076.00.01	BAÑO DE ARTESA.	6
569	YUCATAN	53106558	53101-6558	20128	513.130.0422.00.01	BASCULA CON ESTADIMETRO.	23
570	YUCATAN	51200047	51201-0047	20133	513.143.0148.00.01	BURO.	100
571	YUCATAN	51200049	51201-0049	20134	513.164.3374.00.01	CAMA INDIVIDUAL METALICA.	1
572	YUCATAN	53106573	53101-6573	20136	513.191.0862.00.01	CARRO PARA CURACIONES.	50
573	YUCATAN	53106576	53101-6576	20137	513.191.0877.00.01	CARRO PARA MEDICAMENTOS.	22
574	YUCATAN	51200053	51201-0053	20138	513.191.0887.00.01	CARRO PARA ROPA LIMPIA.	1
575	YUCATAN	53106577	53101-6577	20140	513.191.0903.00.01	CARRO PORTAEXPEDIENTES.	27
576	YUCATAN	53106578	53101-6578	20142	513.209.0061.00.01	CEPILLERA PARA USO QUIRURGICO.	40
577	YUCATAN	53200456	53201-0456	20145	513.245.0113.00.01	COMODO PARA ADULTOS.	169
578	YUCATAN	53200457	53201-0457	20146	513.245.0126.00.01	COMODO PARA MENORES.	28
579	YUCATAN	51200057	51201-0057	20147	513.254.0113.00.01	CUBETA DE ACERO INOXIDABLE CON PORTA CUBETA RODABLE.	97
580	YUCATAN	51200060	51201-0060	20148	513.352.0111.00.01	ESCALERILLA DE DOS PELDAÑOS.	162
581	YUCATAN	51100261	51101-0261	20149	513.360.0066.00.01	ESTANTE GUARDA ESTERIL DE 90 CM.	30
582	YUCATAN	51100260	51101-0260	20151	513.360.0071.00.01	ESTANTE GUARDA ESTERIL DE 120 CM.	11
583	YUCATAN	51200062	51201-0062	20153	513.546.0061.00.01	JABONERA DE PEDAL.	11
584	YUCATAN	51200065	51201-0065	20155	513.567.0128.00.01	LAMPARA DE PIE RODABLE.	1
585	YUCATAN	51200066	51201-0066	20156	513.580.0649.00.01	LAVABO DE CIRUJANO DOBLE.	10
586	YUCATAN	51200067	51201-0067	20157	513.580.0659.00.01	LAVABO DE CIRUJANO SENCILLO.	2
587	YUCATAN	51200071	51201-0071	20158	513.580.0667.00.01	LAVABO PASTEUR DERECHO DE 90 CM.	14
588	YUCATAN	51200073	51201-0073	20159	513.580.0672.00.01	LAVABO PASTEUR IZQUIERDO DE 90 CM.	15
589	YUCATAN	51200133	51201-0133	20160	513.621.2551.00.01	MESA INTEGRAL ALTA DE 150 CM CON FREGADERO DERECHO.	6
590	YUCATAN	51200135	51201-0135	20165	513.621.2606.00.01	MESA INTEGRAL DE 120 CM CON RESPALDO Y FREGADERO DERECHO.	14
591	YUCATAN	51200109	51201-0109	20166	513.621.2615.00.01	MESA ALTA INTEGRAL DE 150 CM CON RESPALDO Y FREGADERO DERECHO.	7
592	YUCATAN	51200088	51201-0088	20169	513.621.2649.00.01	MESA ALTA DE 150 CM CON RESPALDO Y FREGADERO IZQUIERDO.	2
593	YUCATAN	51200134	51201-0134	20174	513.621.2697.00.01	MESA INTEGRAL ALTA DE 180 CM CON DOBLE FREGADERO CENTRAL.	26
594	YUCATAN	51200110	51201-0110	20178	513.621.2732.00.01	MESA CARRO ANESTESIOLOGO DE 70 CM.	6
595	YUCATAN	51200114	51201-0114	20179	513.621.2744.00.01	MESA DE 150 CM CON FREGADERO DEPÓSITO DE HIELO Y BAÑO MARIA.	23
596	YUCATAN	51200128	51201-0128	20181	513.621.2762.00.01	MESA DE 180 CM PARA ENSAMBLE CON	3

ANEXOS

DIVISION DE CONTRATOS



						REPISA INTERMEDIA.	
597	YUCATAN	51200137	51201-0137	20183	513.621.2786.00.01	MESA MAYO.	54
598	YUCATAN	53106581	53101-6581	20184	513.621.2792.00.01	MESA PARA EXPLORACION PEDIATRICA.	2
599	YUCATAN	53106582	53101-6582	20185	513.621.2804.00.01	MESA PARA INSTRUMENTAL QUIRURGICO.	6
600	YUCATAN	53106583	53101-6583	20186	513.621.2813.00.01	MESA PARA REHIDRATACION.	2
601	YUCATAN	51200139	51201-0139	20187	513.621.2826.00.01	MESA PASTEUR.	71
602	YUCATAN	51200141	51201-0141	20189	513.621.2847.00.01	MESA PUENTE.	74
603	YUCATAN	51200142	51201-0142	20190	513.621.2857.00.01	MESA RIGIDA DE MADERA.	3
604	YUCATAN	51200143	51201-0143	20191	513.621.2865.00.01	MESA RINON.	8
605	YUCATAN	51100262	51101-0262	20192	513.771.0438.00.01	REPISA DE 120 CM CONTRA MURO.	6
606	YUCATAN	51200154	51201-0154	20195	513.783.0075.00.01	RIEL PORTAVENOCLISIS.	169
607	YUCATAN	53200459	53201-0459	20196	513.790.0089.00.01	RINON DE ACERO INOXIDABLE DE 250 ML.	9
608	YUCATAN	53200461	53201-0461	20197	513.790.0091.00.01	RINON DE ACERO INOXIDABLE DE 500 ML.	96
609	YUCATAN	53106585	53101-6585	20198	513.810.0298.00.01	SILLA DE RUEDAS CON DESCANSAPIES.	26
610	YUCATAN	53200465	53201-0465	20199	513.950.0122.00.01	VASO PARA MEDICAMENTOS DE 30 CM CUBICOS.	184
611	YUCATAN	53200463	53201-0463	20200	513.950.0137.00.01	VASO PARA MEDICAMENTOS DE 140 CM CUBICOS.	10
612	YUCATAN	53200462	53201-0462	20201	513.950.0149.00.01	VASO CON TAPA DE UN LITRO.	4
613	YUCATAN	51200041	51201-0041	20202	513.123.0266.00.01	BANQUETA DE ALTURA.	8
614	YUCATAN	51200059	51201-0059	20203	513.219.0042.00.01	DIVAN (CHAISE LONGUE).	5
615	YUCATAN	51200074	51201-0074	20204	513.560.0023.00.01	LITERAS METALICAS.	8
616	YUCATAN	53200458	53201-0458	20205	513.635.0168.00.01	ORINAL PARA VARONES.	114
617	YUCATAN	51200153	51201-0153	20206	513.635.0173.00.01	PORTAVENOCLISIS RODABLE.	43
618	YUCATAN	53106570	53101-6570	20212	513.263.0086.00.01	CARRO CUNA CON BASINET DE ACRILICO.	9
619	YUCATAN	53106562	53101-6562	20274	513.130.0459.00.01	BASCULA PESA BEBE TUBULAR-TIPO DINAMOMETRO.	4
620	YUCATAN	51200119	51201-0119	20302	513.621.3076.00.01	MESA DE 150 CM PARA ATENCION AL RECIEN NACIDO.	2
621	YUCATAN	53106588	53101-6588	20313	515.451.0297.00.01	GABINETE PARA TOMA DE MUESTRAS CON FREGADERO DERECHO.	1
622	YUCATAN	53106589	53101-6589	20314	515.451.0301.00.01	GABINETE PARA TOMA DE MUESTRAS CON FREGADERO IZQUIERDO.	1
623	YUCATAN	51200167	51201-0167	20332	515.619.1524.00.01	MESA ALTA DE 120 CM CON RESPALDO.	2
624	YUCATAN	53106572	53101-6572	20547	513.191.0934.00.01	CARRO PARA CURACIONES EN ABS.	12
625	YUCATAN	51200054	51201-0054	20549	513.191.0946.00.01	CARRO PARA ROPA SUCIA CON TAPA Y APERTURA DE PEDAL.	67
626	YUCATAN	51200136	51201-0136	20573	513.621.3091.00.01	MESA INTEGRAL PASTEUR.	1
627	YUCATAN	51200149	51201-0149	20579	513.632.0054.00.01	MUEBLE INTEGRAL ALTO DE 180 CM CON DOBLE FREGADERO CENTRAL.	1
628	YUCATAN	51200275	51201-0275	20589	515.958.0017.00.01	SILLON DE EXTRACCIONES.	7
629	YUCATAN	51200157	51201-0157	20597	513.964.0017.00.01	VESTIDOR CON ARMARIO PARA CONSULTORIO.	11



Table with 8 columns: Item ID, State, Code 1, Code 2, Code 3, Code 4, Description, and Quantity. Rows 630-659 list various furniture and equipment items like tables, chairs, and cabinets.

ANEXOS
DIVISIÓN DE CONTRATOS

Durango No. 291, 4to Piso, Col. Roma Norte, Alcaldía Cuauhtémoc, C.P. 06770, Ciudad de México.
Tel. (55) 5726 1700, Ext. 17264. www.imss.gob.mx



2024

Felipe Carrillo
PUERTO

660	ZARAGOZA	51200176	51201-0176	20031	515.619.1244.00.01	MESA ALTA DE 150 CM CON CUBIERTA DE ACERO INOXIDABLE.	2
661	ZARAGOZA	51200201	51201-0201	20035	515.619.1286.00.01	MESA ALTA DE 90 CM CON VERTEDERO.	13
662	ZARAGOZA	51200202	51201-0202	20036	515.619.1292.00.01	MESA BAJA DE 180 CM CON CUBIERTA DE MADERA.	2
663	ZARAGOZA	51200203	51201-0203	20037	515.619.1306.00.01	MESA BAJA DE 90 CM CON VERTEDERO.	1
664	ZARAGOZA	51200206	51201-0206	20040	515.619.1337.00.01	MESA BAJA DE 180 CM CON CUBIERTA DE ACERO INOXIDABLE.	1
665	ZARAGOZA	51200207	51201-0207	20041	515.619.1349.00.01	MESA PARA BANCO DE SANGRE CON FREGADERO CENTRAL.	1
666	ZARAGOZA	51200272	51201-0272	20042	515.784.0111.00.01	REPISA ABATIBLE PARA TOMA DE MUESTRAS.	8
667	ZARAGOZA	51200274	51201-0274	20044	515.825.0128.00.01	SILLA CAMA PARA DONADORES.	4
668	ZARAGOZA	51100273	51101-0273	20045	515.957.0322.00.01	VITRINA DE 75 CM CONTRA MURO.	1
669	ZARAGOZA	51100274	51101-0274	20046	515.957.0337.00.01	VITRINA DE 90 CM CONTRA MURO CON LLAVES.	72
670	ZARAGOZA	51100257	51101-0257	20120	513.060.0065.00.01	ANAQUEL GUARDA COMODOS.	16
671	ZARAGOZA	51200036	51201-0036	20122	513.108.0345.00.01	BANCO GIRATORIO ACOJINADO CON RESPALDO CINCO APOYOS.	4
672	ZARAGOZA	51200037	51201-0037	20123	513.108.0355.00.01	BANCO GIRATORIO ACOJINADO SIN RESPALDO.	2
673	ZARAGOZA	51200038	51201-0038	20124	513.108.0363.00.01	BANCO GIRATORIO CON RESPALDO DE ACERO INOXIDABLE.	34
674	ZARAGOZA	51200039	51201-0039	20125	513.108.0378.00.01	BANCO GIRATORIO DE ACERO INOXIDABLE.	184
675	ZARAGOZA	53200451	53201-0451	20126	513.115.0299.00.01	BANDEJA.	1
676	ZARAGOZA	51200043	51201-0043	20127	513.118.0076.00.01	BAÑO DE ARTESA.	5
677	ZARAGOZA	53106558	53101-6558	20128	513.130.0422.00.01	BASCULA CON ESTADIMETRO.	55
678	ZARAGOZA	51200047	51201-0047	20133	513.143.0148.00.01	BURO.	226
679	ZARAGOZA	53106573	53101-6573	20136	513.191.0862.00.01	CARRO PARA CURACIONES.	3
680	ZARAGOZA	53106576	53101-6576	20137	513.191.0877.00.01	CARRO PARA MEDICAMENTOS.	18
681	ZARAGOZA	53106577	53101-6577	20140	513.191.0903.00.01	CARRO PORTAEXPEDIENTES.	11
682	ZARAGOZA	53106578	53101-6578	20142	513.209.0061.00.01	CEPILLERA PARA USO QUIRURGICO.	46
683	ZARAGOZA	53200453	53201-0453	20143	513.227.0176.00.01	CHAROLA CON TAPA PARA INSTRUMENTAL.	1
684	ZARAGOZA	53200456	53201-0456	20145	513.245.0113.00.01	COMODO PARA ADULTOS.	273
685	ZARAGOZA	53200457	53201-0457	20146	513.245.0126.00.01	COMODO PARA MENORES.	28
686	ZARAGOZA	51200057	51201-0057	20147	513.254.0113.00.01	CUBETA DE ACERO INOXIDABLE CON PORTA CUBETA RODABLE.	234
687	ZARAGOZA	51200060	51201-0060	20148	513.352.0111.00.01	ESCALERILLA DE DOS PELDAÑOS.	365
688	ZARAGOZA	51100261	51101-0261	20149	513.360.0066.00.01	ESTANTE GUARDA ESTERIL DE 90 CM.	93
689	ZARAGOZA	51100260	51101-0260	20151	513.360.0071.00.01	ESTANTE GUARDA ESTERIL DE 120 CM.	14
690	ZARAGOZA	51200062	51201-0062	20153	513.546.0061.00.01	JABONERA DE PEDAL.	15
691	ZARAGOZA	51200064	51201-0064	20154	513.567.0111.00.01	LAMPARA DE LUZ INTENSA.	17
692	ZARAGOZA	51200065	51201-0065	20155	513.567.0128.00.01	LAMPARA DE PIE RODABLE.	7



Table with 8 columns: Item Number, Location (ZARAGOZA), Code 1, Code 2, Year, Amount, Description, and Quantity. Rows 693-726 list various furniture and equipment items like lavabos, mesas, and sillas.

ANEXOS

DIVISIÓN DE CONTRATOS



727	ZARAGOZA	53106570	53101-6570	20212	513.263.0086.00.01	CARRO CUNA CON BASINET DE ACRILICO.	1
728	ZARAGOZA	53106562	53101-6562	20274	513.130.0459.00.01	BASCULA PESA BEBE TUBULAR TIPO DINAMOMETRO.	6
729	ZARAGOZA	51200193	51201-0193	20309	515.250.0035.00.01	CAMPANA DE EXTRACCION PLOMADA.	1
730	ZARAGOZA	53106592	53101-6592	20312	515.451.0285.00.01	GABINETE PLOMADO PARA ALMACENAMIENTO DE RADIO ISOTOPOS.	1
731	ZARAGOZA	53106588	53101-6588	20313	515.451.0297.00.01	GABINETE PARA TOMA DE MUESTRAS CON FREGADERO DERECHO.	2
732	ZARAGOZA	53106589	53101-6589	20314	515.451.0301.00.01	GABINETE PARA TOMA DE MUESTRAS CON FREGADERO IZQUIERDO.	2
733	ZARAGOZA	51200214	51201-0214	20321	515.619.1417.00.01	MESA BAJA DE 90 CM CON CUBIERTA DE ACERO INOXIDABLE.	3
734	ZARAGOZA	51200167	51201-0167	20332	515.619.1524.00.01	MESA ALTA DE 120 CM CON RESPALDO.	3
735	ZARAGOZA	53106572	53101-6572	20547	513.191.0934.00.01	CARRO PARA CURACIONES EN ABS.	92
736	ZARAGOZA	51200054	51201-0054	20549	513.191.0946.00.01	CARRO PARA ROPA SUCIA CON TAPA Y APERTURA DE PEDAL.	75
737	ZARAGOZA	51200148	51201-0148	20577	513.632.0044.00.01	MUEBLE INTEGRAL ALTO DE 150 CM CON RESPALDO Y FREGADERO DERECHO.	3
738	ZARAGOZA	51200149	51201-0149	20579	513.632.0054.00.01	MUEBLE INTEGRAL ALTO DE 180 CM CON DOBLE FREGADERO CENTRAL.	9
739	ZARAGOZA	51200275	51201-0275	20589	515.958.0017.00.01	SILLON DE EXTRACCIONES.	7
740	ZARAGOZA	51200157	51201-0157	20597	513.964.0017.00.01	VESTIDOR CON ARMARIO PARA CONSULTORIO.	3
741	ZARAGOZA	51200235	51201-0235	20603	515.619.1697.00.01	MESA ALTA DE 90 CM CON RESPALDO, CAJON Y PUERTAS ABATIBLES.	31
742	ZARAGOZA	51200182	51201-0182	20612	515.619.1786.00.01	MESA ALTA DE 150 CM CON RESPALDO, TARJA IZQUIERDA Y PUERTAS ABATIBLES.	1
743	ZARAGOZA	51200240	51201-0240	20615	515.619.1813.00.01	MESA ALTA DE 180 CM DE TRABAJO PARA 2 USUARIOS CON RESPALDO.	9
744	ZARAGOZA	51200168	51201-0168	20620	515.619.1865.00.01	MESA ALTA DE 120 CM SIN RESPALDO Y 8 CAJONES.	21
745	ZARAGOZA	51200169	51201-0169	20621	515.619.1876.00.01	MESA ALTA DE 120 CM SIN RESPALDO Y PUERTAS ABATIBLES.	5
746	ZARAGOZA	51200170	51201-0170	20622	515.619.1883.00.01	MESA ALTA DE 120 CM SIN RESPALDO, 2 CAJONES SUPERIORES Y PUERTAS ABATIBLES.	15
747	ZARAGOZA	51200244	51201-0244	20627	515.619.1937.00.01	MESA ALTA DE 180 CM SIN RESPALDO, CAJONES CENTRALES Y PUERTAS ABATIBLES LATERALES.	2
748	ZARAGOZA	51200087	51201-0087	20647	513.621.3125.00.01	MESA ALTA DE 150 CM CON RESPALDO Y FREGADERO DERECHO.	4
749	ZARAGOZA	51200097	51201-0097	21598	513.621.3135.00.01	MESA ALTA DE 180 CM CON RESPALDO Y FREGADERO IZQUIERDO.	2
TOTAL							

Por cuanto hace a la forma de abastecimiento, para todas las partidas, se adjudicará la cantidad total de los bienes requeridos de cada partida a un solo licitante, conforme a lo señalado en todos los escenarios del Anexo No. 3.2 "Relación y Cantidad de Bienes".

b) Realización de pruebas o presentación de muestras

No aplica la realización de pruebas señaladas en la fracción X del artículo 29 de la LAASSP.

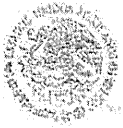

c) Modificación de las especificaciones técnicas de algún bien que no se encuentre regulado por el Cuadro Básico y Catálogo de Instrumental y Equipo Médico emitidos por la Comisión Interinstitucional del Cuadro Básico y Catálogo de Insumos del Sector Salud y el CBI.
Para efectos de este procedimiento éste numeral no aplica.

d) Modificación de las especificaciones técnicas de un bien respecto de las estipuladas en el ejercicio anterior, y que derivado de la investigación de mercado el Área Contratante advierta que existan circunstancias que pudieran limitar la libre participación, concurrencia y competencia económica.
Para efectos de este procedimiento éste numeral no aplica.

e) Norma Oficial Mexicana, Norma Mexicana, Norma Internacional, Norma de Referencia o Especificación Técnica, que resulte aplicable a los bienes:
Para el presente procedimiento se requiere la presentación de los siguientes certificados:

- Para la totalidad de partidas es requisito contar con el certificado vigente ISO-9001:2015 Sistemas de Gestión de Calidad.
- Para los bienes que en su totalidad o algún componente se encuentre fabricado en madera o sus derivados, es requisito contar con certificación de origen y custodia de la madera.

Deberá presentar copia simple de los certificados antes mencionados, los cuales deberán estar vigentes al momento de presentar la propuesta técnica y deberán estar a nombre del fabricante de los bienes. Al alcance deberá amparar la fabricación de bienes de iguales o similares características a los solicitados en el Anexo No. 4 "Términos y condiciones" del presente expediente, dichos certificados deberán amparar todos los accesorios del o los bienes que sean de la misma marca y ofertados por el proveedor. En caso de presentar accesorios de diferente marca del bien principal, deberá de entregar copia simple de los certificados antes mencionados, el o los cuales deberán estar vigentes al momento de presentar la propuesta técnica, estar a nombre del fabricante del o los accesorios y el alcance deberá amparar la fabricación de estos.

f) El Anexo Técnico no deberá contener información relativa a la suficiencia presupuestaria, precios de contratación o al tipo de procedimiento de contratación:
No se emite información relacionada con la suficiencia presupuestaria.

Autorizó

Elaboró

Ing. Arq. María de Lourdes Segundo Julio
Titular de la Coordinación Técnica de
Construcción

Lic. Ricardo Ulises Pérez Delgado
Titular de la División de Evaluación y
Análisis Financiero

ANEXOS
DIVISIÓN DE CONTRATOS



SIN TEXTO



GOBIERNO DE
MÉXICO



DIRECCIÓN DE ADMINISTRACIÓN
Unidad de Infraestructura, Proyectos Especiales y Cartera
de Inversión
Coordinación de Construcción de Infraestructura
Coordinación Técnica de Construcción

ANEXO 3.1

“CÉDULAS DE DESCRIPCIÓN DE LOS BIENES”

Adquisición de Bienes para el Programa “Mobiliario Médico
y de Laboratorio para Hospitales Prioritarios” con No. de
Requisición “OP-EA-MML-01-2024”

ANEXOS
DIVISIÓN DE CONTRATOS



2024
Felipe Carrillo
PUERTO
MINISTERIO DE ECONOMÍA

SIN TEXTO



DIRECCIÓN DE ADMINISTRACIÓN
 COORDINACIÓN DE INFRAESTRUCTURA INMOBILIARIA
 COORDINACIÓN TÉCNICA DE PROYECTOS Y CONSTRUCCIÓN DE INMUEBLES
 DIVISION DE PROYECTOS
 SUBJEFATURA DE DIVISIÓN DE INVESTIGACIÓN, EQUIPAMIENTO Y DESARROLLO DE
 PROYECTOS SUSTENTABLES
 ÁREA DE ESPECIFICACIONES TÉCNICAS Y SEGUIMIENTO A PROYECTOS

1/2

Tipo de Unidad	Clave IMSS		Descripción	
Unidades Médicas	515.619.1813		Mesa alta de 180 cm de trabajo para 2 usuarios con respaldo	
Grupo	Mobiliario de laboratorio			
Áreas o locales de Uso	Diversos			
Dimensiones Generales	Frente 180 cm, Profundidad 75 cm, Altura a la cubierta 90 cm, altura al respaldo 100 cm.			
Capacidad de Carga	Total 600 kg, reposapiés 90 kg			
Descripción Técnica	Cubierta lisa	Fabricada en acero inoxidable AISI 304, calibre 18 de 180 cm de frente x 75 cm de profundidad con respaldo de 10 cm de altura x 3 cm de ancho;		
	Soportes interiores	Fabricados en acero inoxidable, AISI 304, calibre 18; tipo costilla en "v" hacia la cara de la cubierta, colocados en sentido horizontal de la cubierta;		
	Paredes laterales	Fabricadas en acero galvanizado de flor mínima, calibre 20, de 85 cm de altura x 50 cm de ancho;		
	2 espacios de trabajo	De 90 cm de frente x 50 cm de profundidad x 85 cm de altura, compuestos por:		
		Respaldo	Fabricado en acero galvanizado de flor mínima, calibre 20, de 90 cm de frente x 65 cm de alto,	
		Complemento de respaldo	Fabricado en acero galvanizado de flor mínima, calibre 20, de 90 cm de frente x 10 cm de alto,	
		Faldón frontal	Fabricado en acero galvanizado de flor mínima, calibre 20 de 90 cm de frente x 10 cm de alto,	
		Zoclo	Fabricado en acero galvanizado de flor mínima, calibre 20, de 90 cm de frente x 10 cm de alto,	
Reposapiés	Fabricado en acero inoxidable, AISI 304, calibre 18, con 8 cm de ancho.			
Acabados	Parte inferior de cubierta	Con recubrimiento tipo Apcoeseal;		
	Acero inoxidable, AISI 304	Con pulido P3;		
	Acero galvanizado	Con pintura en polvo electroestática híbrida horneada con texturizado fino semi-mate;		
Selección cromática	Cuerpo del gabinete y zoclo	PANTONE PQ-CoolGray 2C. El tono final debe aproximarse al tono propuesto según material.		
	Faldón frontal	PANTONE Burgundy PQ-19-1617TCX El tono final debe aproximarse al tono propuesto según material. PANTONE Green 561 C. El tono final debe aproximarse al tono propuesto según material.		
Sistema de ensamble	Acero galvanizado	Por punto a base de soldadura MIG y fijado por medio de tornillería semi-oculta, fabricada a base de acero de alta resistencia con acabado galvanizado;		
	Soportes interiores de cubierta	Fijados en la parte inferior de la cubierta por medio de cinta doble cara espumada con adhesivo sensitivo modificado;		
	Acero inoxidable, AISI 304	A base de soldadura TIG (Argón con aporte de acero inoxidable tipo 308 "I" de 1/16").		
Certificados	De manufactura o Producción,	ISO 9001 Vigente, Sistema de gestión de calidad, ISO 14001 Vigente, Sistema de gestión ambiental,		
	Para las normas o certificados solicitados deberán de cumplir con lo siguiente:	Para artículos nacionales el certificado debe ser emitido por un organismo de certificación acreditado por la Entidad Mexicana de Acreditación (EMA). Para artículos internacionales el certificado debe ser emitido por un organismo oficial acreditado por el país de origen.		
Tolerancias	En las dimensiones generales de +/- 10%.			

ANEXOS
 DIVISIÓN DE CONTRATOS



Tipo de Unidad	Clave IMSS	Descripción
Unidades Médicas	515.619.1813	Mesa alta de 180 cm de trabajo para 2 usuarios con respaldo

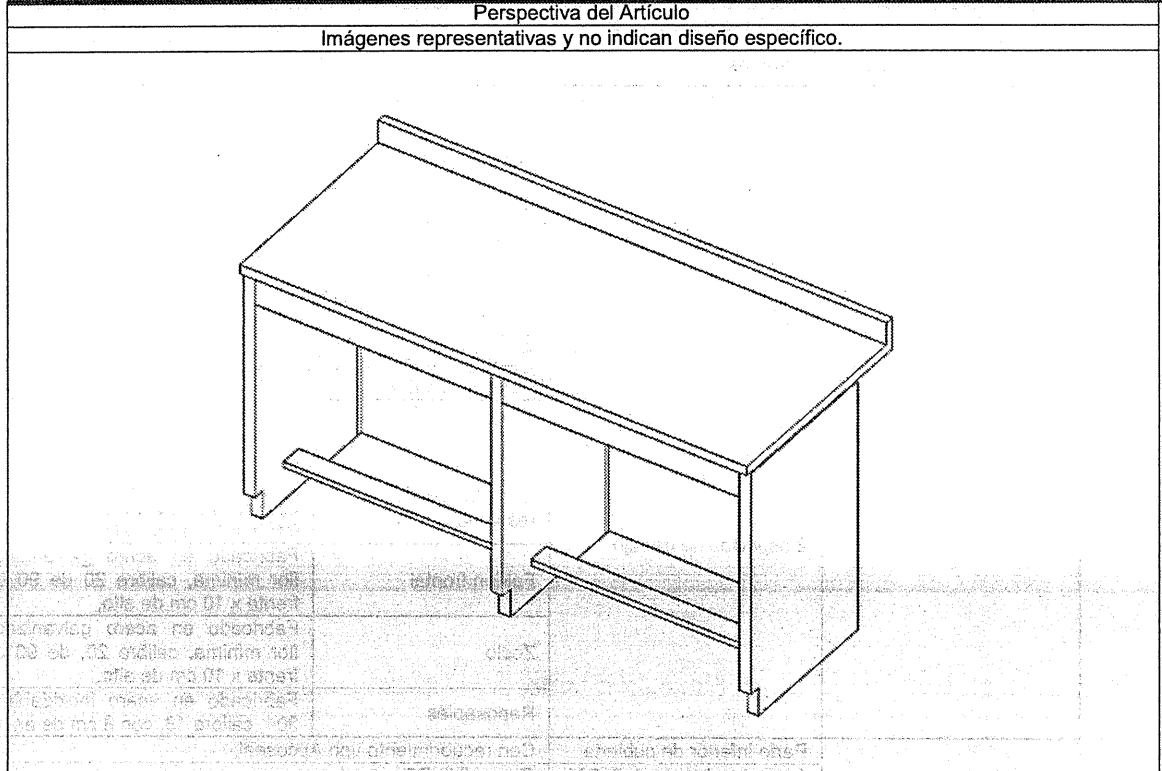



Anexo No. 3.2 Relación y Cantidad de Bienes

PARTIDA	DESTINO	GLICP	CUCOR +	PAEI	SAI	DESCRIPCIÓN	CANTIDAD
1	BAJA CALIFORNIA	53106569	53101-6569	16682	513.151.0803.01.01	CARRO CAMILLA TIPO TRANSFER (LATERAL)	5
2	BAJA CALIFORNIA	51200063	51201-0063	16688	513.546.0029.01.01	LABONERA ELECTRICA	1
3	BAJA CALIFORNIA	51200144	51201-0144	16771	513.626.0287.01.01	MODULO PARA CONSULTORIO MEDICO DERECHO.	28
4	BAJA CALIFORNIA	51200145	51201-0145	16772	513.626.0295.01.01	MODULO PARA CONSULTORIO MEDICO IZQUIERDO.	16
5	BAJA CALIFORNIA	51200173	51201-0173	16800	515.819.0059.01.01	MESA ALTA DE 150 CM CON CAJONERA CENTRAL	5
6	BAJA CALIFORNIA	51200166	51201-0166	16810	515.619.0737.01.01	MESA ALTA DE 180 CM CON CAJONERA CENTRAL	12
7	BAJA CALIFORNIA	51200158	51201-0158	18440	514.160.0014.09.01	CARRO PARA SUPERMERCADO	8
8	BAJA CALIFORNIA	51200084	51201-0084	19724	513.621.0761.01.01	MESA ALTA DE 150 CM CON FREGADERO DERECHO.	4
9	BAJA CALIFORNIA	51200088	51201-0088	19725	513.621.0761.01.01	MESA ALTA DE 150 CM CON FREGADERO IZQUIERDO.	1
10	BAJA CALIFORNIA	51200079	51201-0079	19727	513.621.0753.01.01	MESA ALTA DE 120 CM CON RESPALDO Y FREGADERO DERECHO.	9
11	BAJA CALIFORNIA	51200082	51201-0082	19925	513.621.2499.00.01	MESA ALTA DE 150 CM CON FREGADERO CENTRAL Y CAJONES.	24
12	BAJA CALIFORNIA	51200091	51201-0091	19934	513.621.2539.00.01	MESA ALTA DE 180 CM CON FREGADERO CENTRAL Y TRAMPA PARA YESO (INTEGRADA)	1
13	BAJA CALIFORNIA	51200159	51201-0159	20023	515.247.0118.00.01	CARRO CAJONERO	11
14	BAJA CALIFORNIA	53101-6687	53101-6687	20024	515.247.0125.00.01	CARRO DISTRIBUIDOR DE MUESTRAS	3
15	BAJA CALIFORNIA	53106587	53106587	20025	515.451.0259.00.01	GABINETE PARA TOMA DE MUESTRAS	8
16	BAJA CALIFORNIA	51200199	51201-0199	20029	515.619.1232.00.01	MESA ALTA DE 90 CM CON CUBIERTA DE ACERO INOXIDABLE	3
17	BAJA CALIFORNIA	51200161	51201-0161	20030	515.619.1232.00.01	MESA ALTA DE 120 CM CON CUBIERTA DE ACERO INOXIDABLE	4
18	BAJA CALIFORNIA	51200176	51201-0176	20031	515.619.1244.00.01	MESA ALTA DE 150 CM CON CUBIERTA DE ACERO INOXIDABLE	1
19	BAJA CALIFORNIA	51200201	51201-0201	20035	515.619.1286.00.01	MESA ALTA DE 90 CM CON VERTEDERO	4
20	BAJA CALIFORNIA	51200202	51201-0202	20036	515.619.1292.00.01	MESA ALTA DE 150 CM CON CUBIERTA DE MADERA	2
21	BAJA CALIFORNIA	51200203	51201-0203	20037	515.619.1306.00.01	MESA BAJA DE 180 CM CON CUBIERTA DE MADERA	1
22	BAJA CALIFORNIA	51200206	51201-0206	20040	515.619.1337.00.01	MESA BAJA DE 180 CM CON CUBIERTA DE ACERO INOXIDABLE	1
23	BAJA CALIFORNIA	51200207	51201-0207	20041	515.619.1349.00.01	MESA PARA BANCO DE SANGRE CON FREGADERO CENTRAL	8
24	BAJA CALIFORNIA	51200272	51201-0272	20042	515.784.0111.00.01	REPISA ABATIBLE PARA TOMA DE MUESTRAS	4
25	BAJA CALIFORNIA	51200274	51201-0274	20044	515.825.0120.00.01	SILLA CAMA PARA DONADORES	1
26	BAJA CALIFORNIA	51101-0273	51101-0273	20045	515.957.0322.00.01	VITRINA DE 90 CM CONTRA MURO	99
27	BAJA CALIFORNIA	51101-0274	51101-0274	20046	515.957.0337.00.01	VITRINA DE 75 CM CONTRA MURO	16
28	BAJA CALIFORNIA	51100257	51101-0257	20120	513.069.0055.00.01	ANQUEL GUARDA COMODOS	4
29	BAJA CALIFORNIA	51200036	51201-0036	20122	513.108.0345.00.01	BANCO GIRATORIO ACOJINADO CON RESPALDO CINCO APOYOS.	2
30	BAJA CALIFORNIA	51200037	51201-0037	20123	513.108.0355.00.01	BANCO GIRATORIO ACOJINADO SIN RESPALDO.	40
31	BAJA CALIFORNIA	51200038	51201-0038	20124	513.108.0363.00.01	BANCO GIRATORIO CON RESPALDO DE ACERO INOXIDABLE	133
32	BAJA CALIFORNIA	51200039	51201-0039	20125	513.108.0376.00.01	BANCO GIRATORIO CON RESPALDO DE ACERO INOXIDABLE	1
33	BAJA CALIFORNIA	53200451	53201-0451	20126	513.113.0299.00.01	BANDEJA	5
34	BAJA CALIFORNIA	51200043	51201-0043	20127	513.118.0076.00.01	BAÑO DE ARTESA	57
35	BAJA CALIFORNIA	53101-6558	53101-6558	20128	513.130.0422.00.01	BASCULA CON ESTADIMETRO	7
36	BAJA CALIFORNIA	53106560	53101-6560	20130	513.130.0448.00.01	BASCULA PARA BEBE	199
37	BAJA CALIFORNIA	51200047	51201-0047	20133	513.143.0148.00.01	BURO	2
38	BAJA CALIFORNIA	51200049	51201-0049	20134	513.164.3374.00.01	CAMA INDIVIDUAL METALICA	4
39	BAJA CALIFORNIA	53106573	53101-6573	20136	513.191.0862.00.01	CARRO PARA CURACIONES	4
40	BAJA CALIFORNIA	53106575	53101-6575	20137	513.191.0877.00.01	CARRO PARA MEDICAMENTOS	21
41	BAJA CALIFORNIA	51200053	51201-0053	20138	513.191.0887.00.01	CARRO PARA ROPA LIMPIA	2
42	BAJA CALIFORNIA	53106577	53101-6577	20140	513.191.0903.00.01	CARRO PORTAEXFEDIENTES	14
43	BAJA CALIFORNIA	53106578	53101-6578	20142	513.209.0061.00.01	CEPILLERA PARA USO QUIRURGICO	67
44	BAJA CALIFORNIA	53200453	53201-0453	20143	513.227.0176.00.01	CHARGA CON TAPA PARA INSTRUMENTAL	1
45	BAJA CALIFORNIA	53200456	53201-0456	20145	513.245.0113.00.01	COMODO PARA ADULTOS	327
46	BAJA CALIFORNIA	53200457	53201-0457	20146	513.245.0128.00.01	COMODO PARA MENORES	28

ANEXOS
 DIVISION DE CONTRATOS



GOBIERNO DE MEXICO



DIRECCIÓN DE ADMINISTRACIÓN
 Unidad de Infraestructura, Proyectos Especiales y Centro de Operación
 Coordinación de Proyectos y Seguimiento Institucional
 División de Operación y Mantenimiento

Anexo No. 3.2 Relación y Cantidad de Bienes

PARTIDA	DESTINO	CUICATA	GRUPO	PRE	BA	DESCRIPCIÓN	CANTIDAD
47	BAJA CALIFORNIA	51200057	51201-0067	20147	513 234 0113 00 01	CUBETA DE ACERO INOXIDABLE CON PORTA CUBIERTA RODABLE	281
48	BAJA CALIFORNIA	51200090	51201-0060	20148	513 352 0111 00 01	ESCALERILLA DE DOS PELDANOS	430
49	BAJA CALIFORNIA	51101261	51101-0261	20148	513 360 0095 00 01	ESTANTE GUARDA ESTERIL DE 90 CM	96
50	BAJA CALIFORNIA	51101028	51101-0288	20161	513 366 0071 00 01	ESTANTE GUARDA ESTERIL DE 120 CM	14
51	BAJA CALIFORNIA	51106579	53101-6579	20152	513 500 0072 00 01	INFANTOMETRO PORTATIL DE EXTENSION TELESCOPICA	1
52	BAJA CALIFORNIA	51200062	51201-0062	20153	513 549 0061 00 01	JABONERA DE PEDAL	22
53	BAJA CALIFORNIA	51200064	51201-0064	20164	513 587 0111 00 01	LAMPARA DE LUZ INTENSA	16
54	BAJA CALIFORNIA	51200065	51201-0065	20155	513 587 0128 00 01	LAMPARA DE PIE RODABLE	7
55	BAJA CALIFORNIA	51200066	51201-0066	20158	513 580 0949 00 01	LAVABO DE CIRUJANO DOBLE	18
56	BAJA CALIFORNIA	51200067	51201-0067	20158	513 580 0959 00 01	LAVABO DE CIRUJANO SENCILLO	4
57	BAJA CALIFORNIA	51200071	51201-0071	20158	513 580 0667 00 01	LAVABO PASTEUR IZQUIERDO DE 90 CM	4
58	BAJA CALIFORNIA	51200073	51201-0073	20159	513 580 0672 00 01	LAVABO PASTEUR IZQUIERDO DE 90 CM	43
59	BAJA CALIFORNIA	51200153	51201-0153	20160	513 621 2651 00 01	MESA INTEGRAL ALTA DE 150 CM CON FREGADERO DERECHO	23
60	BAJA CALIFORNIA	51200135	51201-0135	20165	513 621 2605 00 01	MESA INTEGRAL DE 120 CM CON RESPALDO Y FREGADERO DERECHO	9
61	BAJA CALIFORNIA	51200109	51201-0109	20165	513 621 2815 00 01	MESA ALTA INTEGRAL DE 150 CM CON RESPALDO Y FREGADERO DERECHO	12
62	BAJA CALIFORNIA	51200088	51201-0088	20169	513 621 2849 00 01	MESA ALTA DE 150 CM CON RESPALDO Y FREGADERO IZQUIERDO	10
63	BAJA CALIFORNIA	51200134	51201-0134	20174	513 621 2697 00 01	MESA INTEGRAL ALTA DE 160 CM CON DOBLE FREGADERO CENTRAL	2
64	BAJA CALIFORNIA	51200110	51201-0110	20178	513 621 2732 00 01	MESA CARRO ANESTESIOLOGO DE 70 CM	30
65	BAJA CALIFORNIA	51200114	51201-0114	20179	513 631 2744 00 01	MESA DE 130 CM CON FREGADERO DEPOSITO DE HIELO Y BANO MARIA	11
66	BAJA CALIFORNIA	51200128	51201-0128	20181	513 621 2762 00 01	MESA DE 160 CM PARA ENSAMBLE CON REPISA INTERMEDIA	6
67	BAJA CALIFORNIA	51200137	51201-0137	20183	513 641 2785 00 01	MESA MAYO	2
68	BAJA CALIFORNIA	53106581	53101-6581	20184	513 621 2792 00 01	MESA PARA EXPLORACION PEDIATRICA	130
69	BAJA CALIFORNIA	53106582	53101-6582	20185	513 621 2804 00 01	MESA PARA INSTRUMENTAL QUIRURGICO	2
70	BAJA CALIFORNIA	53106583	53101-6583	20186	513 631 2819 00 01	MESA PARA REHIDRATACION	12
71	BAJA CALIFORNIA	51200139	51201-0139	20187	513 621 2828 00 01	MESA PASTEUR	5
72	BAJA CALIFORNIA	51200141	51201-0141	20188	513 621 2847 00 01	MESA FUENTE	119
73	BAJA CALIFORNIA	51200142	51201-0142	20191	513 621 2857 00 01	MESA RIGIDA DE MADERA	214
74	BAJA CALIFORNIA	51200143	51201-0143	20191	513 621 2857 00 01	MESA RINON	2
75	BAJA CALIFORNIA	511010282	51101-0282	20192	513 771 0438 00 01	REPISA DE 120 CM CONTRA MURO	24
76	BAJA CALIFORNIA	511010284	51101-0284	20194	513 771 0450 00 01	REPISA DE 180 CM CONTRA MURO	5
77	BAJA CALIFORNIA	51200154	51201-0154	20195	513 783 0075 00 01	RIEL PORTAVENGCLISIS	1
78	BAJA CALIFORNIA	53200459	53201-0459	20196	513 790 0089 00 01	RINON DE ACERO INOXIDABLE DE 250 ML	463
79	BAJA CALIFORNIA	53200461	53201-0461	20197	513 790 0091 00 01	RINON DE AGRO INOXIDABLE DE 500 ML	10
80	BAJA CALIFORNIA	53106585	53101-6585	20198	513 910 0238 00 01	SILLA DE RUEDAS CON DESANSARIAS	125
81	BAJA CALIFORNIA	53200485	53201-0485	20199	513 950 0122 00 01	VASO PARA MEDICAMENTOS DE 30 CM CUBICOS	41
82	BAJA CALIFORNIA	53200463	53201-0463	20200	513 950 0137 00 01	VASO PARA MEDICAMENTOS DE 140 CM CUBICOS	166
83	BAJA CALIFORNIA	53200462	53201-0462	20201	513 950 0149 00 01	VASO CON TAPA DE UN LITRO	4
84	BAJA CALIFORNIA	51200041	51201-0041	20202	513 123 0266 00 01	BANQUETA DE ALTURA	2
85	BAJA CALIFORNIA	51200059	51201-0059	20203	513 219 0042 00 01	DIVAN CHAISE LONGUE	22
86	BAJA CALIFORNIA	51200074	51201-0074	20204	513 580 0033 00 01	LITERAS METALICAS	16
87	BAJA CALIFORNIA	53200458	53201-0458	20209	513 635 0188 00 01	JORNAL PARA VARONES	24
88	BAJA CALIFORNIA	51200153	51201-0153	20206	513 635 0173 00 01	PORTAVENGCLISIS RODABLE	154
89	BAJA CALIFORNIA	53106670	53101-6670	20212	513 263 0088 00 01	CARRIO GUÑA CON BASIN DE ACRILICO	117
90	BAJA CALIFORNIA	51200119	51201-0119	20302	513 621 2876 90 01	MESA DE 160 CM PARA ATENCION AL RECIBI RACHO	97
91	BAJA CALIFORNIA	53106583	53101-6583	20313	513 481 0537 00 01	GABINETE PARA TOMA DE MUESTRAS CON FREGADERO DERECHO	2
92	BAJA CALIFORNIA	53106589	53101-6589	20314	513 481 0501 00 01	GABINETE PARA TOMA DE MUESTRAS CON FREGADERO IZQUIERDO	2



GOBIERNO DE
MEXICO



DIRECCIÓN DE ADMINISTRACIÓN
Unidad de Infraestructura, Proyectos Especiales y Carrera de Inversión
Coordinación de Proyectos y Seguros de Inversión
Unidad de Evaluación y Análisis Financiero

Anexo No. 3.2 Relación y Cantidad de Bienes

PARTIDA	DESTINO	CUORP	CUORP+	PAEI	SAI	DESCRIPCIÓN	CANTIDAD
93	BAJA CALIFORNIA	51200214	51201-0214	20321	515.619.1417.00.01	MESA BAJA DE 90 CM CON CUBIERTA DE ACERO INOXIDABLE.	2
94	BAJA CALIFORNIA	51200157	51201-0157	20332	515.619.1524.00.01	MESA ALTA DE 120 CM CON RESPALDO.	3
95	BAJA CALIFORNIA	531016572	53101-6572	20547	513.191.0334.00.01	CARRO PARA CURACIONES EN ABS.	102
96	BAJA CALIFORNIA	51200054	51201-0054	20549	513.191.0946.00.01	CARRO PARA ROPA SUCIA CON TAPA Y APERTURA DE PEDAL.	56
97	BAJA CALIFORNIA	51200136	51201-0136	20573	513.621.3091.00.01	MESA INTEGRAL PASTEUR.	1
98	BAJA CALIFORNIA	51200143	51201-0143	20577	513.632.0044.00.01	MUEBLE INTEGRAL ALTO DE 150 CM CON RESPALDO Y FREGADERO DERECHO.	4
99	BAJA CALIFORNIA	51200149	51201-0149	20578	513.632.0054.00.01	MUEBLE INTEGRAL ALTO DE 180 CM CON DOBLE FREGADERO CENTRAL.	2
100	BAJA CALIFORNIA	51200275	51201-0275	20589	515.958.0017.00.01	SILLON DE EXTRACCIONES.	2
101	BAJA CALIFORNIA	51200157	51201-0157	20597	513.984.0017.00.01	VESTIDOR CON ARMARIO PARA CONSULTORIO.	2
102	BAJA CALIFORNIA	51200235	51201-0235	20603	515.619.1697.00.01	MESA ALTA DE 90 CM CON RESPALDO CAJON Y PUERTAS ABATIBLES.	41
103	BAJA CALIFORNIA	51200240	51201-0240	20615	515.619.1813.00.01	MESA ALTA DE 180 CM DE TRABAJO PARA 2 USUARIOS CON RESPALDO.	9
104	BAJA CALIFORNIA	51200168	51201-0168	20620	515.619.1885.00.01	MESA ALTA DE 120 CM SIN RESPALDO Y 5 CAJONES.	13
105	BAJA CALIFORNIA	51200169	51201-0169	20621	515.619.1876.00.01	MESA ALTA DE 120 CM SIN RESPALDO Y PUERTAS ABATIBLES.	4
106	BAJA CALIFORNIA	51200170	51201-0170	20622	515.619.1883.00.01	MESA ALTA DE 120 CM SIN RESPALDO, CAJONES CENTRALES Y PUERTAS ABATIBLES.	5
107	BAJA CALIFORNIA	51200244	51201-0244	20627	515.619.1937.00.01	MESA ALTA DE 180 CM SIN RESPALDO, CAJONES CENTRALES Y PUERTAS ABATIBLES LATERALES.	1
108	BAJA CALIFORNIA	51200087	51201-0087	20642	513.621.3125.00.01	MESA ALTA DE 150 CM CON RESPALDO Y FREGADERO DERECHO.	5
109	CHIAPAS	531016599	53101-6599	16682	513.191.0503.01.01	CARRO CAMILLA TIPO TRANSFER (LATERAL).	3
110	CHIAPAS	51200053	51201-0053	16698	513.846.0029.01.01	JABONERA ELECTRICA	1
111	CHIAPAS	51200144	51201-0144	16771	513.626.0287.01.01	MODULO PARA CONSULTORIO MEDICO DERECHO.	31
112	CHIAPAS	51200145	51201-0145	16772	513.626.0293.01.01	MODULO PARA CONSULTORIO MEDICO IZQUIERDO.	19
113	CHIAPAS	51200173	51201-0173	16800	515.619.0059.01.01	MESA ALTA DE 150 CM CON CAJONERA CENTRAL.	1
114	CHIAPAS	51200168	51201-0168	16810	515.619.0737.01.01	MESA ALTA DE 180 CM CON CAJONERA CENTRAL.	12
115	CHIAPAS	51200158	51201-0158	18440	514.160.0014.00.01	CARRO PARA SUPERMERCADO.	8
116	CHIAPAS	5100268	51101-0268	18447	515.451.0206.00.01	GABINETE BASE PARA CAMPANA DE EXTRACCION.	1
117	CHIAPAS	51200084	51201-0084	19724	513.621.0753.01.01	MESA ALTA DE 150 CM CON RESPALDO Y FREGADERO DERECHO.	5
118	CHIAPAS	51200086	51201-0086	19725	513.621.0761.01.01	MESA ALTA DE 150 CM CON FREGADERO IZQUIERDO.	1
119	CHIAPAS	51200079	51201-0079	19727	513.621.0805.01.01	MESA ALTA DE 120 CM CON RESPALDO Y FREGADERO DERECHO.	8
120	CHIAPAS	51200082	51201-0082	19925	513.621.2495.00.01	MESA ALTA DE 150 CM CON RESPALDO Y CAJONES.	7
121	CHIAPAS	51200091	51201-0091	19934	513.621.2539.00.01	MESA ALTA DE 180 CM CON FREGADERO CENTRAL Y TRAMPA PARA YESO (INTEGRADA).	1
122	CHIAPAS	51200159	51201-0159	20023	515.247.0118.00.01	CARRO CAJONERO.	11
123	CHIAPAS	53106587	53101-6587	20024	515.247.0125.00.01	CARRO DISTRIBUIDOR DE MUESTRAS.	2
124	CHIAPAS	53106590	53101-6590	20025	515.451.0259.00.01	GABINETE PARA TOMA DE MUESTRAS.	3
125	CHIAPAS	51200174	51201-0174	20026	515.619.1195.00.01	MESA ALTA DE 150 CM CON CAJONERA LATERAL.	4
126	CHIAPAS	51200199	51201-0199	20029	515.619.1227.00.01	MESA ALTA DE 90 CM CON CUBIERTA DE ACERO INOXIDABLE.	4
127	CHIAPAS	51200161	51201-0161	20030	515.619.1232.00.01	MESA ALTA DE 120 CM CON CUBIERTA DE ACERO INOXIDABLE.	4
128	CHIAPAS	51200176	51201-0176	20031	515.619.1244.00.01	MESA ALTA DE 150 CM CON CUBIERTA DE ACERO INOXIDABLE.	1
129	CHIAPAS	51200201	51201-0201	20035	515.619.1286.00.01	MESA ALTA DE 90 CM CON VERTEDERO.	4
130	CHIAPAS	51200202	51201-0202	20036	515.619.1292.00.01	MESA BAJA DE 180 CM CON CUBIERTA DE MADERA.	2
131	CHIAPAS	51200203	51201-0203	20037	515.619.1306.00.01	MESA BAJA DE 90 CM CON VERTEDERO.	1
132	CHIAPAS	51200206	51201-0206	20040	515.619.1337.00.01	MESA BAJA DE 180 CM CON CUBIERTA DE ACERO INOXIDABLE.	1
133	CHIAPAS	51200207	51201-0207	20041	515.619.1349.00.01	MESA PARA BANCO DE SANGRE CON FREGADERO CENTRAL.	1
134	CHIAPAS	51200272	51201-0272	20042	515.764.0111.00.01	REPISA ABATIBLE PARA TOMA DE MUESTRAS.	3
135	CHIAPAS	51200274	51201-0274	20044	515.825.0128.00.01	SILLA CAMA PARA DONADORES.	4
136	CHIAPAS	51160273	51101-6273	20045	515.957.0332.00.01	VITRINA DE 75 CM CONTRA MURO.	1
137	CHIAPAS	51100274	51101-0274	20046	513.957.0337.00.01	VITRINA DE 90 CM CONTRA MURO CON LLAVES.	75

ANEXOS



GOBIERNO DE
MÉXICO



DIRECCIÓN DE ADMINISTRACIÓN
Unidad de Infraestructura, Reparaciones Especiales y Carrera de Inversión
Controlación de Proyectos y Seguimiento Institucional
Unidad de Evaluación y Análisis Operativa

Anexo No. 3.2 Relación y Cantidad de Bienes

CANTIDA	DESTINO	GRUPO	GRUPO	PREI	SAT	DESCRIPCIÓN	CANTIDAD
138	CHIAPAS	51101-0257	20120	513.060.0065.00.01	ANAQUEL GUARDA COMODOS	15	
139	CHIAPAS	51201-0035	20121	513.105.0363.00.01	BANCO GIRATORIO CON RESPALDO DE ACERO INOXIDABLE	1	
140	CHIAPAS	51201-0036	20125	513.105.0378.00.01	BANCO GIRATORIO DE ACERO INOXIDABLE	160	
141	CHIAPAS	53201-0451	20126	513.113.0286.00.01	BANDEJA	1	
142	CHIAPAS	51200-03	20127	513.118.0076.00.01	BANO DE ARTESA	6	
143	CHIAPAS	53101-6558	20128	513.130.0422.00.01	BASCULA CON ESTADIMETRO	64	
144	CHIAPAS	53101-6560	20130	513.130.0449.00.01	BASCULA PARA BEBE	2	
146	CHIAPAS	51201-0047	20133	513.143.0148.00.01	BURO	197	
148	CHIAPAS	51200-049	20134	513.164.0374.00.01	CAMA INDIVIDUAL METALICA	2	
147	CHIAPAS	53101-6573	20136	513.191.0672.00.01	CARRO PARA CURACIONES	5	
148	CHIAPAS	53101-6575	20137	513.191.0673.00.01	CARRO PARA MEDICAMENTOS	10	
149	CHIAPAS	51201-0053	20138	513.191.0687.00.01	CARRO PARA ROPA LIMPIA	2	
150	CHIAPAS	53101-6577	20140	513.191.0903.00.01	CARRO PORTA EXPEDIENTES	9	
151	CHIAPAS	53101-6578	20142	513.209.0061.00.01	CEPILLERA PARA USO QUIRURGICO	74	
152	CHIAPAS	53201-0453	20143	513.227.0176.00.01	CHAROLA CON TAPA PARA INSTRUMENTAL	1	
153	CHIAPAS	53201-0459	20145	513.245.0113.00.01	COMODO PARA ADULTOS	284	
154	CHIAPAS	53201-0457	20146	513.245.0126.00.01	COMODO PARA MENORES	22	
155	CHIAPAS	51200-067	20147	513.254.0113.00.01	CUBETA DE ACERO INOXIDABLE CON PORTA CUBRETA RODABLE	237	
156	CHIAPAS	51201-0050	20148	513.352.0111.00.01	ESCALERILLA DE DOS PELDANOS	340	
157	CHIAPAS	51161-0261	20149	513.360.0366.00.01	ESTANTE GUARDA ESTERIL DE 80 CM	98	
158	CHIAPAS	51101-0260	20151	513.390.0071.00.01	ESTANTE GUARDA ESTERIL DE 120 CM	15	
159	CHIAPAS	51201-0062	20153	513.546.0061.00.01	JABONERA DE PEDAL	25	
160	CHIAPAS	51201-0094	20154	513.557.0128.00.01	LAMPARA DE LUZ INTENSA	15	
161	CHIAPAS	51200-064	20155	513.557.0128.00.01	LAMPARA DE PIE RODABLE	6	
162	CHIAPAS	51200-066	20158	513.560.0049.00.01	LAVABO DE CIRUJANO DOBLE	25	
163	CHIAPAS	51201-0071	20158	513.560.0572.00.01	LAVABO PASTEURIZADOR DE 50 CM	51	
164	CHIAPAS	51201-0073	20159	513.560.0572.00.01	LAVABO PASTEURIZADOR DE 90 CM	24	
165	CHIAPAS	51201-0133	20160	513.621.2511.00.01	MESA INTEGRAL ALTA DE 150 CM CON FREGADERO DERECHO	10	
166	CHIAPAS	51201-0135	20165	513.621.2606.00.01	MESA INTEGRAL DE 150 CM CON RESPALDO Y FREGADERO DERECHO	12	
167	CHIAPAS	51200-109	20166	513.621.2615.00.01	MESA ALTA INTEGRAL DE 150 CM CON RESPALDO Y FREGADERO DERECHO	12	
168	CHIAPAS	51200-069	20169	513.621.2649.00.01	MESA ALTA DE 150 CM CON RESPALDO Y FREGADERO IZQUIERDO	2	
169	CHIAPAS	51200-134	20174	513.621.2692.00.01	MESA INTEGRAL ALTA DE 150 CM CON DOBLE FREGADERO CENTRAL	27	
170	CHIAPAS	51200-114	20176	513.621.2732.00.01	MESA CARRO ANESTESIOLOGO DE 70 CM	9	
171	CHIAPAS	51200-114	20179	513.621.2744.00.01	MESA DE 150 CM CON FREGADERO DEPOSITO DE HIELO Y BAÑO MARIA	3	
172	CHIAPAS	51200-128	20181	513.621.2752.00.01	MESA DE 180 CM CON ENSAMELLE CON REPISA INTERMEDIA	2	
173	CHIAPAS	51201-0107	20183	513.621.2788.00.01	MESA MAYO	111	
174	CHIAPAS	53101-6581	20184	513.621.2792.00.01	MESA PARA EXPLORACION PEDIATRICA	2	
175	CHIAPAS	53101-6582	20185	513.621.2804.00.01	MESA PARA INSTRUMENTAL QUIRURGICO	9	
176	CHIAPAS	53101-6583	20185	513.621.2813.00.01	MESA PARA REHIDRATACION	3	
177	CHIAPAS	51201-0139	20187	513.621.2826.00.01	MESA PASTEUR	138	
178	CHIAPAS	51201-0141	20189	513.621.2847.00.01	MESA PUENTE	12	
179	CHIAPAS	51201-0142	20190	513.621.2857.00.01	MESA ROPA DE MADERA	3	
180	CHIAPAS	51201-0143	20191	513.621.2855.00.01	MESA RING	24	
181	CHIAPAS	51100-262	20192	513.771.0436.00.01	REPISA DE 150 CM CONTRA MURO	7	
182	CHIAPAS	51100-264	20194	513.771.0436.00.01	REPISA DE 180 CM CONTRA MURO	1	
183	CHIAPAS	51200-154	20195	513.783.0073.00.01	RIEL PORTAVENOCULOS	385	



Anexo No. 3.2 Relación y Cantidad de Bienes

PARTIDA	DESTINO	GRUPO	GRUPO*	PRE	SAI	DESCRIPCIÓN	CANTIDAD
184	CHIAPAS	53200459	53201-0459	20196	513.790.0089.00.01	FINON DE ACERO INOXIDABLE DE 250 ML.	12
185	CHIAPAS	53200461	53201-0461	20197	513.790.0081.00.01	FINON DE ACERO INOXIDABLE DE 900 ML.	104
186	CHIAPAS	53106585	53101-6585	20198	513.810.0298.00.01	SILLA DE RUEDAS CON DESCANSAPIES.	67
187	CHIAPAS	53200465	53201-0465	20199	513.950.0122.00.01	VASO PARA MEDICAMENTOS DE 30 CM CUBICOS.	12
188	CHIAPAS	53200463	53201-0463	20200	513.950.0137.00.01	VASO PARA MEDICAMENTOS DE 140 CM CUBICOS.	4
189	CHIAPAS	53200462	53201-0462	20201	513.950.0149.00.01	VASO CON TAPA DE UN LITRO.	2
190	CHIAPAS	51200041	51201-0041	20202	513.123.0266.00.01	BANQUETA DE ALTURA.	11
191	CHIAPAS	51200059	51201-0059	20203	513.219.0042.00.01	DIVAN (CHAISE LONGUE).	14
192	CHIAPAS	51200074	51201-0074	20204	513.560.0023.00.01	LITERAS METALICAS.	18
193	CHIAPAS	53200458	53201-0458	20205	513.635.0168.00.01	ORINAL PARA VARONES.	144
194	CHIAPAS	51200153	51201-0153	20206	513.635.0173.00.01	PORTAVOCALIS ROTABLE.	91
195	CHIAPAS	53106570	53101-6570	20207	513.265.0065.00.01	CARRO CLINA CON BASINET DE ACRILICO.	28
196	CHIAPAS	53106582	53101-6582	20212	513.130.0459.00.01	BASCULA PESA BEBE TUBIJAR TIPO DINAMOMETRO.	3
197	CHIAPAS	51200115	51201-0115	20275	513.621.2876.00.01	MESA DE 150 CM CON FREGADERO DERECHO Y GUARDA COMPRESORA.	1
198	CHIAPAS	51200112	51201-0112	20292	513.621.2972.00.01	MESA DE 120 CM CON CUBIERTA DE LAMINADO PLASTICO.	2
199	CHIAPAS	51200119	51201-0119	20309	515.250.0035.00.01	CAMPANA DE EXTRACCION PLOMADA.	1
200	CHIAPAS	51200193	51201-0193	20312	515.451.0285.00.01	GABINETE PLOMADO PARA ALMACENAMIENTO DE RADIO ISOTOPOS.	1
201	CHIAPAS	53106582	53101-6582	20313	515.451.0287.00.01	GABINETE PARA TOMA DE MUESTRAS CON FREGADERO DERECHO.	2
202	CHIAPAS	53106588	53101-6588	20314	515.451.0301.00.01	GABINETE PARA TOMA DE MUESTRAS CON FREGADERO IZQUIERDO.	2
203	CHIAPAS	53106589	53101-6589	20314	515.451.0301.00.01	MESA BAJA DE 90 CM CON CUBIERTA DE ACERO INOXIDABLE.	2
204	CHIAPAS	51200214	51201-0214	20321	515.619.1417.00.01	MESA ALTA DE 120 CM CON RESPALDO.	4
205	CHIAPAS	51200167	51201-0167	20337	515.619.1524.00.01	MESA ALTA DE 120 CM CON RESPALDO.	94
206	CHIAPAS	53106572	53101-6572	20347	513.181.0934.00.01	CARRO PARA CURACIONES EN ABS.	73
207	CHIAPAS	51200054	51201-0054	20549	513.191.0945.00.01	CARRO PARA ROPA SUCCIA CON TAPA Y APERTURA DE PEDAL.	1
208	CHIAPAS	51200136	51201-0136	20573	513.621.2091.00.01	MESA INTEGRAL PASTEUR.	3
209	CHIAPAS	51200148	51201-0148	20577	513.632.0044.00.01	MUEBLE INTEGRAL ALTO DE 150 CM CON RESPALDO Y FREGADERO DERECHO.	2
210	CHIAPAS	51200149	51201-0149	20578	513.632.0054.00.01	MUEBLE INTEGRAL ALTO DE 180 CM CON DOBLE FREGADERO CENTRAL.	2
211	CHIAPAS	51200275	51201-0275	20589	515.958.0017.00.01	SILLON DE EXTRACCIONES.	2
212	CHIAPAS	51200157	51201-0157	20597	513.664.0017.00.01	VESTIDOR CON ARMARIO PARA CONSULTORIO.	22
213	CHIAPAS	51200235	51201-0235	20603	515.619.1697.00.01	MESA ALTA DE 90 CM CON RESPALDO, CAJON Y PUERTAS ABATIBLES.	9
214	CHIAPAS	51200240	51201-0240	20615	515.619.1813.00.01	MESA ALTA DE 180 CM DE TRABAJO PARA 2 USUARIOS CON RESPALDO.	12
215	CHIAPAS	51200188	51201-0188	20620	515.619.1865.00.01	MESA ALTA DE 120 CM SIN RESPALDO Y B CAJONES.	4
216	CHIAPAS	51200189	51201-0189	20621	515.619.1876.00.01	MESA ALTA DE 120 CM SIN RESPALDO Y PUERTAS ABATIBLES.	5
217	CHIAPAS	51200170	51201-0170	20622	515.619.1889.00.01	MESA ALTA DE 120 CM SIN RESPALDO, 3 CAJONES CENTRALES Y PUERTAS ABATIBLES.	2
218	CHIAPAS	51200244	51201-0244	20627	515.619.1937.00.01	MESA ALTA DE 180 CM SIN RESPALDO, CAJONES CENTRALES Y PUERTAS ABATIBLES.	5
219	CHIAPAS	51200097	51201-0097	20647	513.621.3725.00.01	MESA ALTA DE 150 CM CON RESPALDO Y FREGADERO DERECHO.	6
220	CHIQUAHUA	53106558	53101-6558	16682	513.351.0803.01.01	CARRO CAMILLA TIPO TRANSFER (LATERAL)	1
221	CHIQUAHUA	51200063	51201-0063	16698	513.546.0029.01.01	JABONERA ELECTRICA	33
222	CHIQUAHUA	51200144	51201-0144	16771	513.626.0287.01.01	MODULO PARA CONSULTORIO MEDICO DERECHO.	20
223	CHIQUAHUA	51200145	51201-0145	16772	513.626.0295.01.01	MODULO PARA CONSULTORIO MEDICO IZQUIERDO.	5
224	CHIQUAHUA	51200173	51201-0173	16800	515.619.0055.01.01	MESA ALTA DE 150 CM CON CALONERA CENTRAL.	15
225	CHIQUAHUA	51200186	51201-0186	16810	515.619.0737.01.01	MESA ALTA DE 180 CM CON CALONERA CENTRAL.	7
226	CHIQUAHUA	51200158	51201-0158	16840	514.190.0074.00.01	CARRO PARA SUPERMERCADO.	4
227	CHIQUAHUA	51200194	51201-0094	19724	513.631.0753.01.01	MESA ALTA DE 150 CM CON FREGADERO DERECHO.	1
228	CHIQUAHUA	51200065	51201-0065	19725	513.631.0761.01.01	MESA ALTA DE 150 CM CON FREGADERO IZQUIERDO.	1

ANEXOS
DIVISION DE CONTRATOS



GOBIERNO DE
MÉXICO



DIRECCIÓN DE ADMINISTRACIÓN
Proyectos Especiales y Cartas de Intención
Coordinación de Proyectos y Seguimiento Institucional
Oficina de Evaluación y Atención al Usuario

Anexo No. 3.2 Relación y Cantidad de Bienes

PASADA	DESTINO	GLC/GLE	BUENOS	PRE	33A	DESCRIPCIÓN	CANTIDAD
229	CHIHUAHUA	51200079	51201-0079	19277	513.621.0003.01.01	MESA ALTA DE 120 CM CON RESPALDO Y FREGADERO DERECHO	10
230	CHIHUAHUA	51200082	51201-0082	19925	513.621.2450.00.01	MESA ALTA DE 90 CM CON FREGADERO CENTRAL Y CAJONES	22
231	CHIHUAHUA	51200080	51201-0080	19926	513.621.2508.00.01	MESA ALTA DE 180 CM CON FREGADERO CENTRAL Y CAJONES	2
232	CHIHUAHUA	51200081	51201-0081	19934	513.621.2539.00.01	MESA ALTA DE 180 CM CON FREGADERO CENTRAL Y TRAMPA PARA YESO (INTEGRADA)	1
233	CHIHUAHUA	51200159	51201-0159	20023	515.247.0118.00.01	CARRO CAJONERO	1
234	CHIHUAHUA	53108587	53101-8587	20024	515.247.0125.00.01	CARRO DISTRIBUIDOR DE MUESTRAS	12
235	CHIHUAHUA	51200159	51201-0159	20029	515.618.1227.00.01	MESA ALTA DE 90 CM CON CUBIERTA DE ACERO INOXIDABLE	2
236	CHIHUAHUA	51200161	51201-0161	20030	515.619.1232.00.01	MESA ALTA DE 120 CM CON CUBIERTA DE ACERO INOXIDABLE	3
237	CHIHUAHUA	51200178	51201-0178	20031	515.618.1244.00.01	MESA ALTA DE 150 CM CON CUBIERTA DE ACERO INOXIDABLE	6
238	CHIHUAHUA	51200201	51201-0201	20035	515.618.1286.00.01	MESA ALTA DE 90 CM CON VERTEDERO	1
239	CHIHUAHUA	51200202	51201-0202	20036	515.619.1292.00.01	MESA BAJA DE 180 CM CON CUBIERTA DE MADERA	5
240	CHIHUAHUA	51200203	51201-0203	20037	515.619.1305.00.01	MESA BAJA DE 90 CM CON VERTEDERO	2
241	CHIHUAHUA	51200205	51201-0205	20040	515.619.1337.00.01	MESA BAJA DE 90 CM CON CUBIERTA DE ACERO INOXIDABLE	1
242	CHIHUAHUA	51200207	51201-0207	20041	515.619.1349.00.01	MESA PARA BANCO DE SANGRE CON CUBIERTA DE ACERO INOXIDABLE	1
243	CHIHUAHUA	51200272	51201-0272	20042	515.744.0111.00.01	REPISA ABATIBLE PARA TOMA DE MUESTRAS	1
244	CHIHUAHUA	51200274	51201-0274	20044	515.835.0128.00.01	SILLA, CAMA PARA FONDADORES	8
245	CHIHUAHUA	51160273	51101-0273	20045	515.937.0822.00.01	VITRINA DE 75 CM CONTRA MURO	9
246	CHIHUAHUA	5110274	51101-0274	20046	515.957.0337.00.01	VITRINA DE 90 CM CONTRA MURO CON LLAVES	1
247	CHIHUAHUA	51100297	51101-0297	20120	513.060.0055.00.01	ANAGUET GUARDA COMIDOS	115
248	CHIHUAHUA	51200295	51201-0295	20122	513.109.0345.00.01	BANCO GIRATORIO ACOJINADO CON RESPALDO CINCO APOYOS	18
249	CHIHUAHUA	51300338	51301-0338	20124	513.108.0353.00.01	BANCO GIRATORIO CON RESPALDO DE ACERO INOXIDABLE	5
250	CHIHUAHUA	51200339	51201-0339	20125	513.108.0378.00.01	BANCO GIRATORIO DE ACERO INOXIDABLE	46
251	CHIHUAHUA	53200451	53201-0451	20126	513.113.0290.00.01	BANDEJA	242
252	CHIHUAHUA	51200043	51201-0043	20127	513.118.0075.00.01	BANO DE ARTESA	1
253	CHIHUAHUA	53108568	53101-8568	20128	513.130.0422.00.01	BASCULA CON ESTADIMETRO	5
254	CHIHUAHUA	53108569	53101-8569	20130	513.130.0448.00.01	BASCULA PARA SEBE	64
255	CHIHUAHUA	51200047	51201-0047	20133	513.143.0148.00.01	BURO	5
256	CHIHUAHUA	51200349	51201-0349	20134	513.164.5374.00.01	CAMA INDIVIDUAL METALICA	353
257	CHIHUAHUA	53165573	53101-6573	20135	513.191.0892.00.01	CARRO PARA CURACIONES	2
258	CHIHUAHUA	53108576	53101-8576	20137	513.191.0877.00.01	CARRO PARA MEDICAMENTOS	5
259	CHIHUAHUA	51200053	51201-0053	20139	513.191.0887.00.01	CARRO PARA ROPA LIMPIA	24
260	CHIHUAHUA	53108577	53101-8577	20140	513.191.0953.00.01	CARRO PORTAEXPEDIENTES	5
261	CHIHUAHUA	53108578	53101-8578	20142	513.209.0951.00.01	CEPILLERA PARA USO QUIRURGICO	15
262	CHIHUAHUA	53200453	53201-0453	20143	513.227.0176.00.01	CHAROLA CON TAPA PARA INSTRUMENTAL	51
263	CHIHUAHUA	53200458	53201-0458	20145	513.245.0113.00.01	COMODO PARA ADULTOS	1
264	CHIHUAHUA	53200457	53201-0457	20145	513.245.0129.00.01	COMODO PARA MENORES	357
265	CHIHUAHUA	51200057	51201-0057	20147	513.254.0113.00.01	CUBETA DE ACERO INOXIDABLE CON PORTA CUBETA PROBABLE	38
266	CHIHUAHUA	51200060	51201-0060	20148	513.352.0111.00.01	ESCALERILLA DE DOS Peldaños	288
267	CHIHUAHUA	51102251	51101-0251	20149	513.360.0086.00.01	ESTANTE GUARDA ESTERIL DE 90 CM	627
268	CHIHUAHUA	51200260	51201-0260	20151	513.360.0071.00.01	ESTANTE GUARDA ESTERIL DE 120 CM	14
269	CHIHUAHUA	51200062	51201-0062	20153	513.048.0081.00.01	JABONERA DE PEDAL	21
270	CHIHUAHUA	51200354	51201-0354	20154	513.557.0111.00.01	LAMPARA DE LUZ INTENSA	16
271	CHIHUAHUA	51200065	51201-0065	20155	513.597.0123.00.01	LAMPARA DE PIE ROGABLE	7
272	CHIHUAHUA	51200065	51201-0065	20156	513.590.0349.00.01	LAVABO DE CIRUJANO DOBLE	1
273	CHIHUAHUA	51200067	51201-0067	20157	513.590.0359.00.01	LAVABO DE CIRUJANO SENCILLO	15
274	CHIHUAHUA	51200371	51201-0371	20158	513.590.0387.00.01	LAVABO PASTEUR DERECHO DE 90 CM	4



Anexo No. 3.2 Relacion y Cantidad de Bienes

PARTIDA	DESTINO	CUCOP	CUCOP+	PREI	SAI	DESCRIPCION	CANTIDAD
275	CHIHUAHUA	51200073	51201-0073	20150	513.580.0572.00.01	LAVARO PASTEUR IZQUIERO DE 90 CM.	23
276	CHIHUAHUA	51200133	51201-0133	20160	513.621.2654.00.01	MESA INTEGRAL ALTA DE 150 CM CON FREGADERO DERECHO.	9
277	CHIHUAHUA	51200135	51201-0135	20165	513.621.2605.00.01	MESA INTEGRAL DE 120 CM CON RESPALDO Y FREGADERO DERECHO.	14
278	CHIHUAHUA	51200109	51201-0109	20168	513.621.2615.00.01	MESA ALTA INTEGRAL DE 150 CM CON RESPALDO Y FREGADERO DERECHO.	10
279	CHIHUAHUA	51200134	51201-0134	20174	513.621.2697.00.01	MESA INTEGRAL ALTA DE 180 CM CON DOBLE FREGADERO CENTRAL.	35
280	CHIHUAHUA	51200110	51201-0110	20178	513.621.2732.00.01	MESA CARRO ANESTESIOLOGO DE 70 CM.	15
281	CHIHUAHUA	51200128	51201-0128	20181	513.621.2762.00.01	MESA DE 180 CM PARA ENSAMBLE CON REPISA INTERMEDIA.	2
282	CHIHUAHUA	51200118	51201-0118	20182	513.621.2792.00.01	MESA DE 150 CM CON FREGADERO, DEPOSITO DE HIELO Y BANO MARIA.	10
283	CHIHUAHUA	51200137	51201-0137	20183	513.621.2768.00.01	MESA MAYO.	160
284	CHIHUAHUA	53106581	53101-6581	20184	513.621.2804.00.01	MESA PARA EXPLORACION PEDIATRICA.	2
285	CHIHUAHUA	53106582	53101-6582	20185	513.621.2804.00.01	MESA PARA INSTRUMENTAL QUIRURGICO.	15
286	CHIHUAHUA	53106583	53101-6583	20186	513.621.2813.00.01	MESA PARA REHIDRATACION.	6
287	CHIHUAHUA	51200139	51201-0139	20187	513.621.2828.00.01	MESA PASTEUR.	127
288	CHIHUAHUA	51200141	51201-0141	20189	513.621.2847.00.01	MESA PUENTE.	274
289	CHIHUAHUA	51200142	51201-0142	20190	513.621.2857.00.01	MESA RIGIDA DE MADERA.	3
290	CHIHUAHUA	51200143	51201-0143	20191	513.621.2859.00.01	MESA RINON.	29
291	CHIHUAHUA	51100262	51101-0262	20192	513.771.0438.00.01	REPISA DE 120 CM CONTRA MURO.	5
292	CHIHUAHUA	51100264	51101-0264	20194	513.771.0458.00.01	REPISA DE 180 CM CONTRA MURO.	1
293	CHIHUAHUA	51200154	51201-0154	20195	513.783.0075.00.01	RIEL PORTAVENOCHEISIS	593
294	CHIHUAHUA	53200459	53201-0459	20196	513.790.0069.00.01	RINON DE ACERO INOXIDABLE DE 250 ML.	14
295	CHIHUAHUA	53200461	53201-0461	20197	513.790.0091.00.01	RINON DE ACERO INOXIDABLE DE 500 ML.	152
296	CHIHUAHUA	53106585	53101-6585	20198	513.810.0298.00.01	SILLA DE RUEDAS CON DESCANSAPIES.	29
297	CHIHUAHUA	53200463	53201-0463	20199	513.950.0122.00.01	VASO PARA MEDICAMENTOS DE 30 CM CUBICOS.	232
298	CHIHUAHUA	53200465	53201-0465	20200	513.950.0137.00.01	VASO PARA MEDICAMENTOS DE 140 CM CUBICOS.	4
299	CHIHUAHUA	53200462	53201-0462	20201	513.950.0149.00.01	VASO CON TAPA DE UN LITRO.	2
300	CHIHUAHUA	51200041	51201-0041	20202	513.123.0266.00.01	BANQUETA DE ALTURA.	27
301	CHIHUAHUA	51200074	51201-0074	20203	513.219.0942.00.01	DIVAN (CHAISE LONGUE).	17
302	CHIHUAHUA	51200059	51201-0059	20203	513.580.0023.00.01	LITERAS METALICAS.	24
303	CHIHUAHUA	53200458	53201-0458	20205	513.635.0168.00.01	ORINAL PARA VARONES.	199
304	CHIHUAHUA	51200153	51201-0153	20206	513.635.0173.00.01	PORTAVENOCHEISIS ROBABLE.	169
305	CHIHUAHUA	53106570	53101-6570	20212	513.263.0686.00.01	CARRO CUNA CON BASINET DE ACRILICO.	52
306	CHIHUAHUA	51200115	51201-0115	20215	513.621.2876.00.01	MESA DE 150 CM CON FREGADERO DERECHO Y GUARDA COMPRESORA.	2
307	CHIHUAHUA	51200119	51201-0119	20202	513.621.3076.00.01	MESA DE 150 CM PARA ATENCION AL RECIEN NACIDO.	3
308	CHIHUAHUA	53106588	53101-6588	20313	515.451.0297.00.01	GABINETE PARA TOMA DE MUESTRAS CON FREGADERO DERECHO.	10
309	CHIHUAHUA	53106589	53101-6589	20314	515.451.0301.00.01	GABINETE PARA TOMA DE MUESTRAS CON FREGADERO IZQUIERO.	2
310	CHIHUAHUA	51200214	51201-0214	20321	515.619.1417.00.01	MESA BAJA DE 90 CM CON CUBIERTA DE ACERO INOXIDABLE.	3
311	CHIHUAHUA	51200167	51201-0167	20332	515.619.1524.00.01	MESA ALTA DE 120 CM CON RESPALDO.	3
312	CHIHUAHUA	53106572	53101-6572	20347	513.181.0934.00.01	CARRO PARA CURACIONES EN ARS.	119
313	CHIHUAHUA	51200054	51201-0054	20349	513.181.0946.00.01	CARRO PARA ROPA SUJICA CON TAPA Y APERTURA DE PEDAL.	124
314	CHIHUAHUA	51200136	51201-0136	20373	513.621.3081.00.01	MESA INTEGRAL PASTEUR.	1
315	CHIHUAHUA	51200148	51201-0148	20377	513.632.0044.00.01	MUEBLE INTEGRAL ALTO DE 150 CM CON RESPALDO Y FREGADERO DERECHO.	4
316	CHIHUAHUA	51200149	51201-0149	20379	513.632.0054.00.01	MUEBLE INTEGRAL ALTO DE 160 CM CON DOBLE FREGADERO CENTRAL.	2
317	CHIHUAHUA	51200275	51201-0275	20389	515.958.0077.00.01	SILLON DE EXTRACCIONES.	7
318	CHIHUAHUA	51200157	51201-0157	20397	513.984.0017.00.01	VESTIDOR CON ARMARIO PARA CONSULTORIO.	2
319	CHIHUAHUA	51200235	51201-0235	20603	515.619.1957.00.01	MESA ALTA DE 90 CM CON RESPALDO, CAJON Y PUERTAS ABATIBLES.	2
320	CHIHUAHUA	51200243	51201-0243	20613	515.619.1813.00.01	MESA ALTA DE 180 CM DE TRABAJO PARA 2 USUARIOS CON RESPALDO.	5

ANEXOS
DIVISION DE CONTRATOS

Anexo No. 3.2 Relación y Cantidad de Bienes

PARTE	DESTINO	QUOTA	OBJETO	PRECIO	SAL	DESCRIPCIÓN	CANTIDAD
321	CHIQUAHUA	51201-0168	20620	515.619.1865.00.01	MESA ALTA DE 120 CM SIN RESPALDO Y 8 CAJONES.	18	
322	CHIQUAHUA	51201-0169	20621	515.619.1876.00.01	MESA ALTA DE 120 CM SIN RESPALDO Y PUERTAS ABATIBLES	5	
323	CHIQUAHUA	51201-0170	20622	515.619.1883.00.01	MESA ALTA DE 120 CM SIN RESPALDO, 2 CAJONES SUPERIORES Y PUERTAS ABATIBLES	5	
324	CHIQUAHUA	51201-0244	20627	515.619.1937.00.01	MESA ALTA DE 180 CM SIN RESPALDO, CAJONES CENTRALES Y PUERTAS ABATIBLES LATERALES.	1	
325	CHIQUAHUA	51201-0087	20647	513.621.3125.00.01	MESA ALTA DE 150 CM CON RESPALDO Y FREGADERO DERECHO.	9	
326	CHIQUAHUA	51201-0097	21598	513.621.3135.00.01	MESA ALTA DE 180 CM CON RESPALDO Y FREGADERO IZQUIERDO.	2	
327	PUEBLA	51201-0051	16565	513.164.0261.01.01	CAMA, TRABAJO DE PARTO.	8	
328	PUEBLA	51101-6599	16562	513.191.0803.01.01	CARRERA CAMILLA TIPO TRANSFER (LATERAL)	4	
329	PUEBLA	51201-0063	16568	513.346.0029.01.01	JABONERA ELECTRICA	4	
330	PUEBLA	51201-0144	18771	513.626.0287.01.01	MODULO PARA CONSULTORIO MEDICO DERECHO.	1	
331	PUEBLA	51201-0145	16772	513.626.0285.01.01	MODULO PARA CONSULTORIO MEDICO IZQUIERDO.	21	
332	PUEBLA	51201-0173	16560	515.619.0059.01.01	MESA ALTA DE 150 CM CON CAJONERA CENTRAL.	12	
333	PUEBLA	51201-0185	16910	515.619.0737.01.01	MESA ALTA DE 180 CM CON CAJONERA CENTRAL.	5	
334	PUEBLA	51201-0188	16440	514.160.0014.00.01	CARRO PARA SUPERMERCADO.	15	
335	PUEBLA	51201-0084	19724	513.621.0783.01.01	MESA ALTA DE 160 CM CON FREGADERO DERECHO.	8	
336	PUEBLA	51201-0086	19725	513.621.0781.01.01	MESA ALTA DE 160 CM CON FREGADERO IZQUIERDO.	4	
337	PUEBLA	51201-0079	19727	515.621.0003.01.01	MESA ALTA DE 120 CM CON RESPALDO Y FREGADERO DERECHO.	1	
338	PUEBLA	51201-0082	19925	513.621.3499.00.01	MESA ALTA DE 150 CM CON FREGADERO CENTRAL Y CAJONES.	8	
339	PUEBLA	51201-0090	19926	513.621.3508.00.01	MESA ALTA DE 180 CM CON FREGADERO CENTRAL Y CAJONES.	18	
340	PUEBLA	51201-0091	19934	513.621.3539.00.01	MESA ALTA DE 180 CM CON FREGADERO CENTRAL Y TRAMPA PARA VESO (INTEGRADA).	1	
341	PUEBLA	51201-0169	20023	515.247.0116.00.01	CARRO CAJONERO	1	
342	PUEBLA	51101-6587	20024	515.247.0125.00.01	CARRO DISTRIBUIDOR DE MUESTRAS	11	
343	PUEBLA	51101-6588	20025	515.451.0259.00.01	GABINETE PARA TOMA DE MUESTRAS	2	
344	PUEBLA	51201-0199	20039	515.619.1282.00.01	MESA ALTA DE 90 CM CON CUBIERTA DE ACERO INOXIDABLE	3	
345	PUEBLA	51201-0181	20030	515.619.1282.00.01	MESA ALTA DE 120 CM CON CUBIERTA DE ACERO INOXIDABLE	3	
346	PUEBLA	51201-0176	20031	515.619.1244.00.01	MESA ALTA DE 150 CM CON CUBIERTA DE ACERO INOXIDABLE	4	
347	PUEBLA	51201-0201	20036	515.619.1286.00.01	MESA ALTA DE 90 CM CON VERTEDERO.	1	
348	PUEBLA	51201-0202	20036	515.619.1282.00.01	MESA ALTA DE 180 CM CON CUBIERTA DE MADERA	2	
349	PUEBLA	51201-0203	20037	515.619.1306.00.01	MESA BAJA DE 90 CM CON VERTEDERO	1	
350	PUEBLA	51201-0206	20040	515.619.1337.00.01	MESA BAJA DE 180 CM CON CUBIERTA DE ACERO INOXIDABLE	1	
351	PUEBLA	51201-0207	20041	515.619.1349.00.01	MESA PARA BANCO DE SANGRE CON FREGADERO CENTRAL	1	
352	PUEBLA	51201-0272	20046	515.784.0111.00.01	REPISABATIBLE PARA TOMA DE MUESTRAS	1	
353	PUEBLA	51201-0274	20044	515.835.0128.00.01	SILLA CAMA PARA DONADORES	8	
354	PUEBLA	51101-6273	20046	515.95.0322.00.01	VITRINA DE 75 CM CONTRA MURO	4	
355	PUEBLA	51101-6274	20046	515.95.0337.00.01	VITRINA DE 90 CM CONTRA MURO CON LLAVES	1	
356	PUEBLA	51101-6257	20120	513.060.0055.00.01	ANAQUEL GUARDA COMIDAS	90	
357	PUEBLA	51201-0036	20122	513.108.0345.00.01	BANCO GIRATORIO ACUINADO CON RESPALDO CINCO APOYOS.	17	
358	PUEBLA	51201-0037	20123	513.108.0355.00.01	BANCO GIRATORIO ACUINADO SIN RESPALDO	4	
359	PUEBLA	51201-0038	20124	513.108.0363.00.01	BANCO GIRATORIO CON RESPALDO DE ACERO INOXIDABLE	36	
360	PUEBLA	51201-0039	20125	513.108.0378.00.01	BANCO GIRATORIO DE ACERO INOXIDABLE	113	
361	PUEBLA	51201-0451	20136	513.113.0259.00.01	BANDEJA	1	
362	PUEBLA	51201-0043	20127	513.118.0078.00.01	BANCO DE ARTESA	5	
363	PUEBLA	51101-6559	20128	513.130.0422.00.01	BANCA PARA ESTADIMETRO	47	
364	PUEBLA	51101-6560	20130	513.130.0449.00.01	BANCA PARA RESE	9	
365	PUEBLA	51201-0047	20133	513.143.0148.00.01	BIURO	228	



GOBIERNO DE
MÉXICO



DIRECCIÓN DE ADMINISTRACIÓN
Unidad de Infraestructura, Proyectos Especiales y Carrera de Inversión
Coordinación de Proyectos y Seguros y Seguros Internacionales
Unidad de Evaluación y Análisis Financiero

Anexo No. 3.2 Relación y Cantidad de Bienes

PARTIDA	DESTINO	CUCOP	CUCOP+	PREI	SAI	DESCRIPCIÓN	CANTIDAD
366	PUEBLA	53106573	53101-6573	20195	513.191.0062.00.01	CARRO PARA CURACIONES	4
367	PUEBLA	53106576	53101-6576	20197	513.191.0077.00.01	CARRO PARA MEDICAMENTOS	15
368	PUEBLA	51200053	51201-0053	20138	513.191.0087.00.01	CARRO PARA ROPA LIMPIA	2
369	PUEBLA	53106577	53101-6577	20140	513.191.0090.00.01	CARRO PORTAEXPEDIENTES	13
370	PUEBLA	53106578	53101-6578	20142	513.209.0061.00.01	CEPILLERA PARA USO QUIRURGICO	67
371	PUEBLA	53200453	53201-0453	20143	513.227.0176.00.01	CHAROLA CON TAPA PARA INSTRUMENTAL	1
372	PUEBLA	53200456	53201-0456	20145	513.245.0113.00.01	COMODO PARA ADULTOS	324
373	PUEBLA	53200457	53201-0457	20146	513.245.0126.00.01	COMODO PARA MENORES	35
374	PUEBLA	51200057	51201-0057	20147	513.254.0113.00.01	CUBETA DE ACERO INOXIDABLE CON PORTA CUBETA RODABLE	226
375	PUEBLA	51200060	51201-0060	20148	513.352.0111.00.01	ESCALERILLA DE DOS PELDANOS	348
376	PUEBLA	51100261	51101-0261	20149	513.360.0066.00.01	ESTANTE GUARDA ESTERIL DE 90 CM.	96
377	PUEBLA	51100260	51101-0260	20151	513.360.0071.00.01	ESTANTE GUARDA ESTERIL DE 120 CM.	14
378	PUEBLA	51200064	51201-0064	20153	513.546.0061.00.01	JABONERA DE PEDAL	22
379	PUEBLA	51200064	51201-0064	20154	513.587.0111.00.01	LAMPARA DE LUZ INTENSA	15
380	PUEBLA	51200065	51201-0065	20155	513.587.0128.00.01	LAMPARA DE PIE RODABLE	7
381	PUEBLA	51200066	51201-0066	20156	513.580.0649.00.01	LAVABO DE CIRUJANO SENCILLO	16
382	PUEBLA	51200067	51201-0067	20157	513.580.0659.00.01	LAVABO DE CIRUJANO DOBLE	4
383	PUEBLA	51200071	51201-0071	20158	513.580.0667.00.01	LAVABO PASTEUR DERECHO DE 90 CM.	32
384	PUEBLA	51200073	51201-0073	20159	513.580.0672.00.01	LAVABO PASTEUR IZQUIERDO DE 90 CM.	21
385	PUEBLA	51200133	51201-0133	20160	513.621.2551.00.01	MESA INTEGRAL ALTA DE 160 CM CON FREGADERO DERECHO	9
386	PUEBLA	51200135	51201-0135	20165	513.621.2606.00.01	MESA INTEGRAL ALTA DE 160 CM CON FREGADERO DERECHO	13
387	PUEBLA	51200109	51201-0109	20166	513.621.2615.00.01	MESA ALTA INTEGRAL DE 120 CM CON RESPALDO Y FREGADERO DERECHO	9
388	PUEBLA	51200134	51201-0134	20174	513.621.2697.00.01	MESA INTEGRAL ALTA DE 160 CM CON RESPALDO Y FREGADERO DERECHO	28
389	PUEBLA	51200110	51201-0110	20178	513.621.2732.00.01	MESA CARRO ANESTESIOLOGO DE 70 CM.	9
390	PUEBLA	51200128	51201-0128	20181	513.621.2762.00.01	MESA DE 180 CM PARA ENSAMBLE CON REPIZA INTERMEDIA	2
391	PUEBLA	51200116	51201-0116	20182	513.621.2777.00.01	MESA DE 180 CM CON FREGADERO, DEPOSITO DE HIELO Y BANO MARIA	6
392	PUEBLA	51200137	51201-0137	20183	513.621.2786.00.01	MESA MAYO	103
393	PUEBLA	53106581	53101-6581	20184	513.621.2792.00.01	MESA PARA EXPLORACION PEDIATRICA	4
394	PUEBLA	53106582	53101-6582	20185	513.621.2804.00.01	MESA PARA INSTRUMENTAL QUIRURGICO	10
395	PUEBLA	53106583	53101-6583	20186	513.621.2813.00.01	MESA PARA REHIDRATACION	5
396	PUEBLA	51200139	51201-0139	20187	513.621.2826.00.01	MESA PASTEUR	102
397	PUEBLA	51200141	51201-0141	20189	513.621.2847.00.01	MESA PUENTE	174
398	PUEBLA	51200142	51201-0142	20190	513.621.2866.00.01	MESA RIGIDA DE MADERA	4
399	PUEBLA	51200143	51201-0143	20191	513.621.2865.00.01	MESA RIGIDA DE MADERA	20
400	PUEBLA	51100262	51101-0262	20192	513.771.0438.00.01	REPIZA DE 120 CM CONTRA MURO	8
401	PUEBLA	51100264	51101-0264	20194	513.771.0456.00.01	REPIZA DE 180 CM CONTRA MURO	1
402	PUEBLA	51200154	51201-0154	20195	513.783.0075.00.01	RIEL PORTAVENOCULOS	400
403	PUEBLA	53200459	53201-0459	20196	513.790.0089.00.01	RINON DE ACERO INOXIDABLE DE 250 ML.	13
404	PUEBLA	53200461	53201-0461	20197	513.790.0081.00.01	RINON DE ACERO INOXIDABLE DE 500 ML.	67
405	PUEBLA	53106585	53101-6585	20198	513.810.0298.00.01	SILLA DE PUEDAS CON DESANSAPLES	69
406	PUEBLA	53200465	53201-0465	20199	513.950.0122.00.01	VASO PARA MEDICAMENTOS DE 30 CM CUBICOS	132
407	PUEBLA	53200463	53201-0463	20200	513.950.0157.00.01	VASO PARA MEDICAMENTOS DE 140 CM CUBICOS	4
408	PUEBLA	53200462	53201-0462	20201	513.950.0149.00.01	VASO CON TAPA DE UN LITRO	4
409	PUEBLA	51200041	51201-0041	20202	513.133.0266.00.01	BANQUETA DE ALTURA	18
410	PUEBLA	51200059	51201-0059	20203	513.219.0042.00.01	DIVAN CHAISE LONGLE	16
411	PUEBLA	51200074	51201-0074	20204	513.560.0093.00.01	LITERAS METALICAS	24

ANEXOS
DIVISION DE CONTRATOS

Anexo No. 3.2 Relación y Cantidad de Bienes



Anexo No. 3.2 Relación y Cantidad de Bienes

PARTIDA	DESTINO	CUANTO	CUANTO	CLASIFIC.	FECH.	VAL.	DESCRIPCIÓN	CANTIDAD
412	PUEBLA	53200458	53201-0458		20205	513.635.0150.00.01	ORINAL PARA VARONES	146
413	PUEBLA	51200153	51201-0153		20205	513.635.0170.00.01	PORTAVENTILADOR ROTABLE	99
414	PUEBLA	53101-5370	53101-5370		20212	513.263.0256.00.01	CARRO CUMI CON BASINET DE ACRILICO	34
415	PUEBLA	51200119	51201-0119		20302	513.621.3076.00.01	MESA DE 150 CM PARA ATENCION AL RECIEN NACIDO	2
416	PUEBLA	53101-5588	53101-5588		20313	515.451.0297.00.01	GABINETE PARA TOMA DE MUESTRAS CON FREAGADERO DERECHO	2
417	PUEBLA	53106586	53101-5588		20314	515.451.0301.00.01	GABINETE PARA TOMA DE MUESTRAS CON FREAGADERO IZQUIERDO	2
418	PUEBLA	51200214	51201-0214		20321	515.619.1417.00.01	MESA BAJA DE 90 CM CON CUBIERTA DE ACERO INOXIDABLE	2
419	PUEBLA	51200157	51201-0157		20332	515.619.1524.00.01	MESA ALTA DE 120 CM CON RESPALDO	3
420	PUEBLA	53106512	53101-5572		20547	513.151.0934.00.01	CARRO PARA CURACIONES EN ABS	82
421	PUEBLA	51200054	51201-0054		20549	513.191.0946.00.01	CARRO PARA ROPA SUJIA CON TAPA Y APERTURA DE PEDAL	63
422	PUEBLA	51200198	51201-0198		20573	513.621.3081.00.01	MESA INTEGRAL PASTEUR	1
423	PUEBLA	51200148	51201-0148		20577	513.632.0044.00.01	MUEBLE INTEGRAL ALTO DE 180 CM CON RESPALDO Y FREAGADERO DERECHO	3
424	PUEBLA	51200148	51201-0148		20579	513.632.0054.00.01	MUEBLE INTEGRAL ALTO DE 180 CM CON DOBLE FREAGADERO CENTRAL	2
425	PUEBLA	51200275	51201-0275		20599	513.948.0017.00.01	SILLON DE EXTRACCIONES	7
426	PUEBLA	51200157	51201-0157		20597	513.964.0017.00.01	VESTIDOR CON ARMARIO PARA CONSULTORIO	2
427	PUEBLA	51200235	51201-0235		20608	515.619.1697.00.01	MESA ALTA DE 90 CM CON RESPALDO CAJON Y PUERTAS ABATIBLES	2
428	PUEBLA	51200240	51201-0240		20618	515.619.1813.00.01	MESA ALTA DE 180 CM DE TRABAJO PARA 2 USUARIOS CON RESPALDO	7
429	PUEBLA	51200168	51201-0168		20640	515.619.1865.00.01	MESA ALTA DE 120 CM SIN RESPALDO Y 8 CAJONES	7
430	PUEBLA	51200169	51201-0169		20621	515.619.1876.00.01	MESA ALTA DE 120 CM SIN RESPALDO Y PUERTAS ABATIBLES	14
431	PUEBLA	51200170	51201-0170		20622	515.619.1883.00.01	MESA ALTA DE 120 CM SIN RESPALDO, 2 CAJONES SUPERIORES Y PUERTAS ABATIBLES	5
432	PUEBLA	51200244	51201-0244		20627	515.619.1937.00.01	MESA ALTA DE 160 CM SIN RESPALDO, CAJONES CENTRALES Y PUERTAS ABATIBLES	1
433	PUEBLA	51200087	51201-0087		20647	513.021.0125.00.01	MESA ALTA DE 150 CM CON RESPALDO Y FREAGADERO DERECHO	5
434	PUEBLA	51200087	51201-0087		21998	513.021.0135.00.01	MESA ALTA DE 180 CM CON RESPALDO Y FREAGADERO IZQUIERDO	2
435	SONORA	53105566	53101-5559		16682	513.191.0803.01.01	CARRO PAMILA TIPO TRANSFER LATERAL	3
436	SONORA	51200063	51201-0063		16590	513.346.0039.01.01	JABONERA ELECTRICA	1
437	SONORA	51200124	51201-0124		16771	513.046.0297.01.01	MODULO PARA CONSULTORIO MEDICO DERECHO	16
438	SONORA	51200345	51201-0345		16772	513.023.0295.01.01	MODULO PARA CONSULTORIO MEDICO IZQUIERDO	9
439	SONORA	51200173	51201-0173		16801	515.619.0056.01.01	MESA ALTA DE 50 CM CON CAJONERA CENTRAL	1
440	SONORA	51200186	51201-0186		16810	515.619.0737.01.01	MESA ALTA DE 180 CM CON CAJONERA CENTRAL	12
441	SONORA	51200156	51201-0156		16840	514.160.0014.00.01	CARRO PARA SUPERMERCADO	8
442	SONORA	51200084	51201-0084		19724	513.621.0763.01.01	MESA ALTA DE 150 CM CON FREAGADERO DERECHO	4
443	SONORA	51200079	51201-0079		19727	513.621.0803.01.01	MESA ALTA DE 120 CM CON RESPALDO Y FREAGADERO DERECHO	6
444	SONORA	51200052	51201-0052		19925	513.021.2459.00.01	MESA ALTA DE 150 CM CON FREAGADERO CENTRAL Y CAJONES	21
445	SONORA	51200001	51201-0001		19934	513.621.2539.00.01	MESA ALTA DE 150 CM CON FREAGADERO CENTRAL Y TRAMPA PARA YESO (INTEGRADA)	1
446	SONORA	51200169	51201-0169		20023	515.247.0118.00.01	CARRO CAJONERO	10
447	SONORA	53106587	53101-6587		20024	515.247.0125.00.01	CARRO DISTRIBUIDOR DE MUESTRAS	2
448	SONORA	53106580	53101-6580		20025	515.451.0299.00.01	GABINETE PARA TOMA DE MUESTRAS	6
449	SONORA	51200174	51201-0174		20026	515.619.1186.00.01	MESA ALTA DE 150 CM CON CAJONERA LATERAL	2
450	SONORA	51200159	51201-0159		20029	515.619.1297.00.01	MESA ALTA DE 90 CM CON CUBIERTA DE ACERO INOXIDABLE	4
451	SONORA	51200181	51201-0181		20030	515.619.1232.00.01	MESA ALTA DE 120 CM CON CUBIERTA DE ACERO INOXIDABLE	4
452	SONORA	51200178	51201-0178		20031	515.619.1244.00.01	MESA ALTA DE 150 CM CON CUBIERTA DE ACERO INOXIDABLE	4
453	SONORA	51200201	51201-0201		20035	515.619.1296.00.01	MESA ALTA DE 50 CM CON VERTEPERO	4
454	SONORA	51200202	51201-0202		20036	515.619.1282.00.01	MESA BAJA DE 180 CM CON CUBIERTA DE MADERA	2
455	SONORA	51200203	51201-0203		20037	515.619.1306.00.01	MESA BAJA DE 90 CM CON VERTEPERO	1
456	SONORA	51200205	51201-0205		20040	515.619.1337.00.01	MESA ALTA DE 150 CM CON CUBIERTA DE ACERO INOXIDABLE	1

Anexo No. 3.2 Relacion y Cantidad de Bienes

PARCIDA	DESTINO	GUCQP	GUCOP	PREI	SAI	DESCRIPCION	CANTIDAD
457	SONORA	51200207	51201-0207	20041	515.619.1349.00.01	MESA PARA BANCO DE SANGRE CON FREGADERO CENTRAL	1
458	SONORA	51200272	51201-0272	20042	515.784.0111.00.01	REPISA ABATIBLE PARA TOMA DE MUESTRAS	6
459	SONORA	51200274	51201-0274	20044	515.673.0128.00.01	SILLA CAMA PARA DONADORES	2
460	SONORA	51101-0273	51101-0273	20045	515.957.0322.00.01	VITRINA DE 75 CM CONTRA MURO	1
461	SONORA	5110274	51101-0274	20046	515.957.0337.00.01	VITRINA DE 90 CM CONTRA MURO CON LLAVES	79
462	SONORA	51100257	51101-0257	20120	513.060.0935.00.01	ANAQUEL GUARDA COMODOS	16
463	SONORA	51200036	51201-0036	20122	513.103.0345.00.01	BANCO GIRATORIO ACOJINADO CON RESPALDO CINCO APOYOS	4
464	SONORA	51200037	51201-0037	20123	513.103.0355.00.01	BANCO GIRATORIO CON RESPALDO SIN RESPALDO	1
465	SONORA	51200038	51201-0038	20124	513.103.0393.00.01	BANCO GIRATORIO CON RESPALDO DE ACERO INOXIDABLE	27
466	SONORA	51200039	51201-0039	20125	513.103.0375.00.01	BANCO GIRATORIO DE ACERO INOXIDABLE	86
467	SONORA	53200451	53201-0451	20126	513.113.0239.00.01	MANDEJA	1
468	SONORA	51200043	51201-0043	20127	513.118.0075.00.01	BAÑO DE ARTESA	5
469	SONORA	53106558	53101-6558	20128	513.130.0422.00.01	BASCULA CON ESTADIMETRO	34
470	SONORA	51200047	51201-0047	20133	513.143.0148.00.01	BURO	70
471	SONORA	51200048	51201-0048	20134	513.164.2374.00.01	CAMA INDIVIDUAL METALICA	1
472	SONORA	53101-6573	53101-6573	20136	513.191.0862.00.01	CARRO PARA CURACIONES	3
473	SONORA	53106576	53101-6576	20137	513.191.0877.00.01	CARRO PARA MEDICAMENTOS	20
474	SONORA	51200053	51201-0053	20138	513.191.0887.00.01	CARRO PARA ROPA LIMPIA	1
475	SONORA	53106577	53101-6577	20140	513.191.0903.00.01	CARRO PORTAEXPEDIENTES	13
476	SONORA	53106578	53101-6578	20142	513.209.0091.00.01	CEPILLERA PARA USO QUIRURGICO	46
477	SONORA	53200165	53201-0458	20145	513.245.0113.00.01	COMODO PARA ADULTOS	261
478	SONORA	53200457	53201-0457	20146	513.245.0128.00.01	COMODO PARA MENORES	16
479	SONORA	51200054	51201-0054	20147	513.254.0116.00.01	CUBETA DE ACERO INOXIDABLE CON PORTA CUBETA RODABLE	159
480	SONORA	51200060	51201-0060	20148	513.352.0111.00.01	ESCALERILLA DE DOS PELDAÑOS	212
481	SONORA	51101-0261	51101-0261	20149	513.360.0066.00.01	ESTANTE GUARDA ESTERIL DE 90 CM	96
482	SONORA	51100260	51101-0260	20151	513.360.0071.00.01	ESTANTE GUARDA ESTERIL DE 120 CM	14
483	SONORA	51200062	51201-0062	20153	513.346.0081.00.01	JABONERA DE PEDAL	15
484	SONORA	51200064	51201-0064	20154	513.357.0111.00.01	LAMPARA DE LUZ INTENSA	15
485	SONORA	51200065	51201-0065	20155	513.357.0128.00.01	LAMPARA DE PIE RODABLE	5
486	SONORA	51200066	51201-0066	20156	513.380.0649.00.01	LAVABO DE CIRUJANO DOBLE	11
487	SONORA	51200067	51201-0067	20157	513.380.0659.00.01	LAVABO DE CIRUJANO SENCILLO	4
488	SONORA	51200071	51201-0071	20158	513.380.0657.00.01	LAVABO PASTEUR DERECHO DE 90 CM	28
489	SONORA	51200073	51201-0073	20159	513.380.0672.00.01	LAVABO PASTEUR IZQUIERDO DE 90 CM	15
490	SONORA	51200133	51201-0133	20160	513.621.2591.00.01	MESA INTEGRAL ALTA DE 160 CM CON FREGADERO DERECHO	8
491	SONORA	51200135	51201-0135	20165	513.621.2608.00.01	MESA INTEGRAL DE 120 CM CON RESPALDO Y FREGADERO DERECHO	12
492	SONORA	51200109	51201-0109	20166	513.621.2615.00.01	MESA ALTA INTEGRAL DE 150 CM CON RESPALDO Y FREGADERO DERECHO	8
493	SONORA	51200134	51201-0134	20174	513.621.2697.00.01	MESA INTEGRAL ALTA DE 180 CM CON DOBLE FREGADERO CENTRAL	29
494	SONORA	51200110	51201-0110	20178	513.621.2732.00.01	MESA CARO ANESTESIOLOGO DE 70 CM	6
495	SONORA	51200114	51201-0114	20179	513.621.2744.00.01	MESA DE 160 CM CON FREGADERO DEPOSITO DE HIELO Y BANO MARIA	21
496	SONORA	51200128	51201-0128	20181	513.621.2762.00.01	MESA DE 190 CM PARA ENSAMBLE CON REPISA INTERMEDIA	7
497	SONORA	51200137	51201-0137	20183	513.621.2765.00.01	MESA IMAYO	72
498	SONORA	53101-6551	53101-6551	20184	513.621.2792.00.01	MESA PARA EXPLORACION PEDIATRICA	1
499	SONORA	53106582	53101-6582	20186	513.621.2804.00.01	MESA PARA INSTRUMENTAL QUIRURGICO	7
500	SONORA	53106583	53101-6583	20185	513.621.2813.00.01	MESA PARA REHIDRATACION	3
501	SONORA	51200136	51201-0136	20187	513.621.2826.00.01	MESA PASTEUR	95
502	SONORA	51200141	51201-0141	20188	513.621.2837.00.01	MESA PUENTE	50

ANEXOS
DIVISION DE CONTRATOS



Anexo No. 3.2 Relación y Cantidad de Bienes

CANTIDAD	DESTINO	CUCOY	CUCOY	PRE	SAL	DESCRIPCIÓN	CANTIDAD
503	SONORA	51200142	51201-0142	20190	513.621.2087.00.01	MESA RIGIDA DE MADERA	2
504	SONORA	51200143	51201-0143	20191	513.621.2088.00.01	MESA RIGIDA	10
506	SONORA	51101-0282	51101-0282	20192	513.771.0438.00.01	REPISA DE 120 CM CONTRA MURO	5
508	SONORA	51101-0284	51101-0284	20194	513.771.0445.00.01	REPISA DE 180 CM CONTRA MURO	1
507	SONORA	51200154	51201-0154	20195	513.763.0075.00.01	RIEL PORTAVENOCCLIS	238
508	SONORA	53200469	53201-0469	20196	513.760.0089.00.01	RINON DE AGERO INOXIDABLE DE 750 ML	7
509	SONORA	53200461	53201-0461	20197	513.760.0091.00.01	RINON DE AGERO INOXIDABLE DE 500 ML	92
510	SONORA	53101-6585	53101-6585	20199	513.810.0298.00.01	SILO DE RUEDAS CON DESCANSAPIES	26
511	SONORA	53200485	53201-0485	20199	513.950.0122.00.01	VASO PARA MEDICAMENTOS DE 30 CM CUBICOS	183
512	SONORA	53200483	53201-0483	20200	513.953.0157.00.01	VASO PARA MEDICAMENTOS DE 140 CM CUBICOS	4
513	SONORA	53200482	53201-0482	20201	513.953.0149.00.01	VASO CON TAPA DE UN LITRO	2
514	SONORA	51200041	51201-0041	20202	513.123.0266.00.01	BAUQUETA DE ALTURA	12
515	SONORA	51200069	51201-0069	20203	513.219.0042.00.01	DIVAN (CHAISE LONGUE)	11
516	SONORA	51200074	51201-0074	20204	513.560.0023.00.01	LITERAS METALICAS	16
517	SONORA	53200056	53201-0458	20205	513.636.0168.00.01	ORINAL PARA VARONES	143
518	SONORA	51200183	51201-0183	20206	513.636.0173.00.01	PORTAVENOCCLIS RODABLE	86
519	SONORA	53101-6570	53101-6570	20212	513.283.0066.00.01	CARRO GUNA CON BASINET DE AGRICULTO	20
520	SONORA	53106662	53101-6567	20214	513.130.0459.00.01	BASCULA PESA BEBE TUBULAR TIPO DINAMOMETRO	4
521	SONORA	51200115	51201-0115	20215	513.631.2076.00.01	MESA DE 150 CM CON FREGADERO DERECHO Y GUARDA COMPRESORA	1
522	SONORA	51200112	51201-0112	20222	513.621.2072.00.01	MESA DE 120 CM CON CUBIERTA DE LAMINADO PLASTICO	1
523	SONORA	51200119	51201-0119	20232	513.621.2078.00.01	MESA DE 150 CM PARA ATENCION AL RECEN NACIDO	2
524	SONORA	53106598	53101-6566	20233	515.451.0267.00.01	GABINETE PARA TOMA DE MUESTRAS CON FREGADERO DERECHO	1
525	SONORA	53106589	53101-6568	20234	515.451.0261.00.01	GABINETE PARA TOMA DE MUESTRAS CON FREGADERO DERECHO	1
526	SONORA	51200214	51201-0214	20231	515.615.1417.00.01	MESA BAJA DE 90 CM CON CUBIERTA DE AGERO INOXIDABLE	2
527	SONORA	51200187	51201-0187	20230	515.619.1824.00.01	MESA ALTA DE 120 CM CON RESPALDO	3
528	SONORA	53106572	53101-6572	20247	513.191.0534.00.01	CARRO PARA CURACIONES EN AERS	73
529	SONORA	51200054	51201-0054	20246	513.191.0246.00.01	CARRO PARA SOPA SUCIA CON TAPA Y ABERTURA DE PEDAL	73
530	SONORA	51200138	51201-0138	20275	513.621.2091.00.01	MESA INTEGRAL PASTEUR	1
531	SONORA	51200148	51201-0148	20277	513.632.0044.00.01	MUEBLE INTEGRAL ALTO DE 150 CM CON RESPALDO Y FREGADERO DERECHO	3
532	SONORA	51200149	51201-0149	20279	513.632.0034.00.01	MUEBLE INTEGRAL ALTO DE 180 CM CON RESPALDO Y FREGADERO DERECHO	2
533	SONORA	51200275	51201-0275	20280	515.954.0017.00.01	SILLON DE EXTRACCIONES	5
534	SONORA	51200157	51201-0157	20297	513.954.0017.00.01	VESTIDOR CON ARMARIO PARA CONSULTORIO	3
535	SONORA	51200235	51201-0235	20293	515.619.1897.00.01	MESA ALTA DE 90 CM CON RESPALDO CAJON Y PUERTAS ABATIBLES	19
536	SONORA	51200240	51201-0240	20215	515.619.1813.00.01	MESA ALTA DE 160 CM DE TRABAJO PARA 2 USUARIOS CON RESPALDO	7
537	SONORA	51200188	51201-0188	20220	515.619.1865.00.01	MESA ALTA DE 120 CM SIN RESPALDO Y 8 CAJONES	11
538	SONORA	51200169	51201-0169	20231	515.619.1878.00.01	MESA ALTA DE 120 CM SIN RESPALDO Y PUERTAS ABATIBLES	4
539	SONORA	51200170	51201-0170	20222	515.619.1893.00.01	MESA ALTA DE 120 CM SIN RESPALDO, 2 CAJONES SUPERIORES Y PUERTAS ABATIBLES	5
540	SONORA	51200244	51201-0244	20237	515.619.1937.00.01	MESA ALTA DE 180 CM SIN RESPALDO, CAJONES CENTRALES Y PUERTAS ABATIBLES	1
541	SONORA	51200287	51201-0287	20217	513.821.3125.00.01	MESA ALTA DE 150 CM CON RESPALDO Y FREGADERO DERECHO	4
542	SONORA	51200097	51201-0097	21596	513.621.3135.00.01	MESA ALTA DE 160 CM CON RESPALDO Y FREGADERO IZQUIERDO	2
543	YUCATAN	53106589	53101-6569	18982	513.191.0503.01.01	CARRO CAMILLA TIPO TRANSFER (LATERAL)	4
544	YUCATAN	51200063	51201-0063	18996	513.346.0029.01.01	JABONERA ELECTRICA	1
545	YUCATAN	51200144	51201-0144	19371	513.626.0237.01.01	MODULO PARA CONSULTORIO MEDICO DERECHO	3
546	YUCATAN	51200173	51201-0173	18900	515.619.0569.01.01	MESA ALTA DE 150 CM CON CAJONERA CENTRAL	2
547	YUCATAN	51200158	51201-0158	18440	513.190.0014.03.01	CARRO PARA SUPERMERCADOS	6

Anexo No. 3.2 Relación y Cantidad de Bienes

PARTIDA	DESTINO	CUOPF	CUOPR	PREI	SAI	DESCRIPCIÓN	CANTIDAD
548	YUCATAN	51200084	51201-0084	19724	513.621.0753.01.01	MESA ALTA DE 150 CM CON FREGADERO DERECHO.	1
549	YUCATAN	51200079	51201-0079	19727	513.621.0803.01.01	MESA ALTA DE 120 CM CON RESPALDO Y FREGADERO DERECHO.	2
550	YUCATAN	51200106	51201-0106	19750	513.621.2007.01.01	MESA ALTA DE 230 CM CON FREGADERO IZQUIERDO.	1
551	YUCATAN	51200082	51201-0082	19925	513.621.2452.00.01	MESA ALTA DE 160 CM CON FREGADERO CENTRAL Y CAJONES.	20
552	YUCATAN	51200090	51201-0090	19926	513.621.2508.00.01	MESA ALTA DE 180 CM CON FREGADERO CENTRAL Y CAJONES.	1
553	YUCATAN	51200091	51201-0091	19934	513.621.2539.00.01	MESA ALTA DE 180 CM CON FREGADERO CENTRAL Y TRAMPA PARA YESO (INTEGRADA).	2
554	YUCATAN	51200159	51201-0159	20323	515.247.0118.00.01	CARRO CAJONERO.	5
555	YUCATAN	53106687	53101-6687	20024	515.247.0125.00.01	CARRO DISTRIBUIDOR DE MUESTRAS.	2
556	YUCATAN	53106690	53101-6690	20025	515.451.0259.00.01	GABINETE PARA TOMA DE MUESTRAS.	2
557	YUCATAN	51200161	51201-0161	20030	515.619.1232.00.01	MESA ALTA DE 120 CM CON CUBIERTA DE ACERO INOXIDABLE.	6
558	YUCATAN	51200201	51201-0201	20035	515.619.1286.00.01	MESA ALTA DE 90 CM CON VERTEDERO.	3
559	YUCATAN	51200202	51201-0202	20036	515.619.1292.00.01	MESA BAJA DE 180 CM CON CUBIERTA DE MADERA.	1
560	YUCATAN	51200205	51201-0205	20039	515.619.1322.00.01	MESA BAJA DE 150 CM CON CUBIERTA DE ACERO INOXIDABLE.	1
561	YUCATAN	51200207	51201-0207	20041	515.619.1349.00.01	MESA PARA BANCO DE SANGRE CON FREGADERO CENTRAL.	1
562	YUCATAN	51200272	51201-0272	20042	515.784.0111.00.01	REPISA ABATIBLE PARA TOMA DE MUESTRAS.	6
563	YUCATAN	51100274	51101-0274	20046	513.957.0937.00.01	VITRINA DE 90 CM CONTRA MURO CON LLAVES.	105
565	YUCATAN	51200039	51201-0039	20124	513.060.0065.00.01	ANAQUEL GUARDA COMODOS.	13
566	YUCATAN	51200039	51201-0039	20125	513.108.0363.00.01	BANCO GIRATORIO CON RESPALDO DE ACERO INOXIDABLE.	22
567	YUCATAN	53200451	53201-0451	20126	513.108.0378.00.01	BANCO GIRATORIO DE ACERO INOXIDABLE.	58
568	YUCATAN	51200043	51201-0043	20127	513.113.0295.00.01	BANDEJA.	1
568	YUCATAN	53106568	53101-6568	20128	513.118.0076.00.01	BANO DE ARTESA.	6
570	YUCATAN	51200047	51201-0047	20133	513.130.0432.00.01	BASCULA CON ESTADIMETRO.	23
571	YUCATAN	51200049	51201-0049	20134	513.143.0148.00.01	BURO.	100
572	YUCATAN	53106573	53101-6573	20136	513.164.3374.00.01	CAMA INDIVIDUAL METALICA.	1
573	YUCATAN	53106576	53101-6576	20137	513.191.0862.00.01	CARRO PARA CURACIONES.	50
574	YUCATAN	51200063	51201-0063	20138	513.191.0877.00.01	CARRO PARA MEDICAMENTOS.	22
575	YUCATAN	53106577	53101-6577	20140	513.191.0937.00.01	CARRO PARA ROPA LIMPIA.	1
576	YUCATAN	53106578	53101-6578	20142	513.191.0993.00.01	CARRO FORTAEXPEDIENTES.	27
577	YUCATAN	53200455	53201-0455	20146	513.209.0081.00.01	CEPILLERA PARA USO QUIRURGICO.	40
579	YUCATAN	51200057	51201-0057	20147	513.245.0173.00.01	COMODO PARA MENORES.	169
580	YUCATAN	51200080	51201-0080	20148	513.245.0173.00.01	COMODO PARA MENORES.	28
581	YUCATAN	51100261	51101-0261	20149	513.354.0113.00.01	CUBETA DE ACERO INOXIDABLE CON PORTA CUBETA RODABLE.	97
582	YUCATAN	51100260	51101-0260	20151	513.352.0111.00.01	ESCALERILLA DE DOS PELDANOS.	87
583	YUCATAN	51200062	51201-0062	20153	513.360.0955.00.01	ESTANTE GUARDA ESTERIL DE 90 CM.	162
584	YUCATAN	51200065	51201-0065	20155	513.360.0071.00.01	ESTANTE GUARDA ESTERIL DE 120 CM.	30
585	YUCATAN	51200066	51201-0066	20156	513.360.0071.00.01	ESTANTE GUARDA ESTERIL DE 120 CM.	11
586	YUCATAN	51200067	51201-0067	20155	513.546.0081.00.01	JABONERA DE PIEDA.	11
587	YUCATAN	51200073	51201-0073	20159	513.567.0128.00.01	LAMPARA DE PIE RODABLE.	1
588	YUCATAN	51200073	51201-0073	20159	513.580.0649.00.01	LAMPARA DE CILIJANO DOBLE.	10
589	YUCATAN	51200133	51201-0133	20160	513.580.0649.00.01	LAVABO DE CIRUJANO SENCILLO.	2
590	YUCATAN	51200135	51201-0135	20165	513.580.0649.00.01	LAVABO DE CIRUJANO SENCILLO.	2
591	YUCATAN	51200109	51201-0109	20169	513.580.0649.00.01	LAVABO PASTEURIZADO DE 90 CM.	14
592	YUCATAN	51200088	51201-0088	20169	513.580.0649.00.01	LAVABO PASTEURIZADO DE 90 CM.	15
593	YUCATAN	51200134	51201-0134	20174	513.621.2615.00.01	MESA INTEGRAL ALTA DE 150 CM CON FREGADERO DERECHO.	5
					513.621.2615.00.01	MESA INTEGRAL ALTA DE 150 CM CON RESPALDO Y FREGADERO DERECHO.	14
					513.621.2615.00.01	MESA INTEGRAL ALTA DE 150 CM CON RESPALDO Y FREGADERO DERECHO.	7
					513.621.2615.00.01	MESA ALTA INTEGRAL DE 150 CM CON RESPALDO Y FREGADERO DERECHO.	2
					513.621.2615.00.01	MESA ALTA INTEGRAL DE 150 CM CON RESPALDO Y FREGADERO IZQUIERDO.	2
					513.621.2697.00.01	MESA INTEGRAL ALTA DE 180 CM CON DOBLE FREGADERO CENTRAL.	26

ANEXOS



Anexo No. 3.2 Relación y Cantidad de Bienes

PARTIDA	DESTINO	CURSP	GUOSP	EJE	SA	DESCRIPCIÓN	CANTIDAD
594	YUCATAN	51200110	51201-0110	20178	513.621.2732.00.01	MESA CARRO ANESTESIOLOGO DE 70 CM	6
595	YUCATAN	51200114	51201-0114	20178	513.621.2744.00.01	MESA DE 150 CM CON FREGADERO DEPOSITO DE HIELO Y BAND MARI	23
596	YUCATAN	51200120	51201-0120	20181	513.621.2762.00.01	MESA DE 180 CM PARA ENSAMBLE CON REPISA INTERMEDIA	3
597	YUCATAN	51200137	51201-0137	20183	513.621.2786.00.01	MESA DE 180 CM	54
598	YUCATAN	53109591	53101-6581	20184	513.621.2792.00.01	MESA PARA EXPLORACION PEDIATRICA	2
599	YUCATAN	53106582	53101-6582	20185	513.621.2804.00.01	MESA PARA INSTRUMENTAL QUIRURGICO	6
600	YUCATAN	53106583	53101-6583	20166	513.621.2813.00.01	MESA PARA REHIDRATACION	2
601	YUCATAN	51200139	51201-0139	20187	513.621.2828.00.01	MESA PASTEUR	71
602	YUCATAN	51200141	51201-0141	20189	513.621.2847.00.01	MESA PUENTE	74
603	YUCATAN	51200142	51201-0142	20190	513.621.2857.00.01	MESA RIGIDA DE MADERA	3
604	YUCATAN	51200143	51201-0143	20191	513.621.2865.00.01	MESA RIGIDA	6
605	YUCATAN	51100392	51101-0262	20192	513.771.0439.00.01	REPISA DE 120 CM CONTRA MURO	6
606	YUCATAN	51200154	51201-0154	20195	513.785.0075.00.01	RIEL PORTAVENOCULIS	169
607	YUCATAN	53200459	53201-0459	20195	513.790.0089.00.01	RINON DE ACERO INOXIDABLE DE 250 ML	9
608	YUCATAN	53200461	53201-0461	20197	513.790.0091.00.01	RINON DE ACERO INOXIDABLE DE 600 ML	96
609	YUCATAN	53106585	53101-6585	20196	513.810.0298.00.01	SILLA DE RUEDAS CON DESCANGAPES	26
610	YUCATAN	53200465	53201-0465	20199	513.950.0122.00.01	VASO PARA MEDICAMENTOS DE 30 CM CUBICOS	184
611	YUCATAN	53200463	53201-0463	20200	513.950.0137.00.01	VASO PARA MEDICAMENTOS DE 140 CM CUBICOS	10
612	YUCATAN	53200462	53201-0462	20201	513.950.0149.00.01	VASO CON TAPA DE UN LITRO	4
613	YUCATAN	51200041	51201-0041	20202	513.123.0266.00.01	BANQUETA DE ALTURA	6
614	YUCATAN	51200059	51201-0059	20203	513.219.0042.00.01	DIVAN (CHAISE LONGUE)	6
615	YUCATAN	51200074	51201-0074	20204	513.585.0023.00.01	LITERAS METALICAS	8
616	YUCATAN	53200458	53201-0458	20205	513.636.0168.00.01	ORINAL PARA VARONES	114
617	YUCATAN	51200153	51201-0153	20208	513.885.0173.00.01	PORTAVENOCULIS RODABLE	43
618	YUCATAN	53106670	53101-6670	20212	513.263.0086.00.01	CARRO CUNA CON BASINET DE ACRILICO	4
619	YUCATAN	53109582	53101-6582	20274	513.193.0459.00.01	BASQUETA PESA REBE TUBULAR TIPO DINAMOMETRO	4
620	YUCATAN	51200119	51201-0119	20382	513.621.3076.00.01	MESA DE 180 CM PARA ATENCION AL RECIBI NACIDO	2
621	YUCATAN	53106588	53101-6588	20313	513.451.0297.00.01	GABINETE PARA TOMA DE MUESTRAS CON FREGADERO DERECHO	1
622	YUCATAN	53106593	53101-6593	20314	513.451.0301.00.01	GABINETE PARA TOMA DE MUESTRAS CON FREGADERO IZQUIERDO	1
623	YUCATAN	51200167	51201-0167	20332	513.618.0264.00.01	MESA ALTA DE 120 CM CON RESPALDO	2
624	YUCATAN	53106572	53101-6572	20537	513.191.0093.00.01	CARRO PARA DURACIONES EN ABS	12
625	YUCATAN	51200354	51201-0054	20548	513.191.0094.00.01	CARRO PARA ROPA SUZIA CON TAPA Y APERTURA DE PEDAL	67
626	YUCATAN	51200138	51201-0138	20575	513.621.3091.00.01	MESA INTEGRAL PASTEUR	1
627	YUCATAN	51200148	51201-0148	20679	513.632.0054.00.01	MUEBLE INTEGRAL ALTO DE 180 CM CON DOBLE FREGADERO CENTRAL	1
628	YUCATAN	51200275	51201-0275	20589	513.953.0017.00.01	SILLON DE EXTRACCIONES	7
629	YUCATAN	51200157	51201-0157	20597	513.964.0017.00.01	VESTIDOR CON ARMARIO PARA CONSULTORIO	11
630	YUCATAN	51200233	51201-0233	20603	513.619.1687.00.01	MESA ALTA DE 90 CM CON RESPALDO, CAJON Y PUERTAS ABATIBLES	26
631	YUCATAN	51200336	51201-0336	20604	513.619.1703.00.01	MESA ALTA DE 90 CM CON RESPALDO, TAPA CENTRAL Y PUERTAS ABATIBLES	4
632	YUCATAN	51200182	51201-0182	20612	513.619.1786.00.01	MESA ALTA DE 160 CM CON RESPALDO, TAPA IZQUIERDA Y PUERTAS ABATIBLES	2
633	YUCATAN	51200238	51201-0238	20613	513.619.1792.00.01	MESA ALTA DE 160 CM CON RESPALDO, CAJONES CENTRALES Y PUERTAS ABATIBLES	2
634	YUCATAN	51200240	51201-0240	20615	513.619.1813.00.01	MESA ALTA DE 180 CM DE TRABAJO PARA 2 USUARIOS CON RESPALDO	7
635	YUCATAN	51200168	51201-0168	20620	513.619.1885.00.01	MESA ALTA DE 120 CM SIN RESPALDO Y 8 CAJONES	10
636	YUCATAN	51200169	51201-0169	20621	513.619.1976.00.01	MESA ALTA DE 120 CM SIN RESPALDO Y PUERTAS ABATIBLES	8
637	YUCATAN	51200185	51201-0185	20625	513.619.1922.00.01	MESA ALTA DE 160 CM SIN RESPALDO, TAPA IZQUIERDA Y PUERTAS ABATIBLES	5



Anexo No. 3.2 Relación y Cantidad de Bienes

PARTIDA	DESTINO	CUCOR	CUCOR +	PREI	SAI	DESCRIPCIÓN	CANTIDAD
638	YUCATAN	51200244	51201-0244	20627	515,619,163.760.01	MESA ALTA DE 180 CM SIN RESPALDO, CAJONES CENTRALES Y PUERTAS ABATIBLES LATERALES.	10
639	YUCATAN	51200246	51201-0246	20328	515,619,159.00.01	MESA ALTA DE 180 CM DE TRABAJO PARA 2 USUARIOS SIN RESPALDO	5
640	YUCATAN	51200287	51201-0287	20647	513,621,325.00.01	MESA ALTA DE 150 CM CON RESPALDO Y FREGADERO DERECHO	2
641	ZARAGOZA	53106569	53101-6569	16942	513,181,080.01.01	CARRO CAMILLA TIPO TRANSFER (LATERAL)	2
642	ZARAGOZA	51200063	51201-0063	16568	513,546,029.01.01	JABONERA ELECTRICA	1
643	ZARAGOZA	51200144	51201-0144	16771	513,626,028.71.01	MODULO PARA CONSULTORIO MEDICO DERECHO.	25
644	ZARAGOZA	51200145	51201-0145	16772	513,626,029.51.01	MODULO PARA CONSULTORIO MEDICO IZQUIERDO.	13
645	ZARAGOZA	51200173	51201-0173	16800	515,619,059.01.01	MESA ALTA DE 150 CM CON CAJONERA CENTRAL	5
646	ZARAGOZA	51200186	51201-0186	16810	515,619,073.01.01	MESA ALTA DE 180 CM CON CAJONERA CENTRAL	30
647	ZARAGOZA	51200158	51201-0158	18440	514,160,004.00.01	CARRO PARA SUPERMERCADO.	8
648	ZARAGOZA	51100268	51101-0268	18440	515,461,020.00.01	GABINETE BASE PARA CAMPANA DE EXTRACCION.	1
649	ZARAGOZA	51200084	51201-0084	19724	513,621,075.01.01	MESA ALTA DE 150 CM CON FREGADERO DERECHO.	5
650	ZARAGOZA	51200086	51201-0086	19725	513,621,076.11.01	MESA ALTA DE 150 CM CON FREGADERO IZQUIERDO.	1
651	ZARAGOZA	51200079	51201-0079	19727	513,621,083.01.01	MESA ALTA DE 120 CM CON RESPALDO Y FREGADERO DERECHO.	7
652	ZARAGOZA	51200082	51201-0082	19825	513,621,249.00.01	MESA ALTA DE 150 CM CON FREGADERO CENTRAL Y CAJONES.	19
653	ZARAGOZA	51200090	51201-0090	19826	513,621,250.00.01	MESA ALTA DE 180 CM CON FREGADERO CENTRAL Y CAJONES.	1
654	ZARAGOZA	51200091	51201-0091	19934	513,621,253.00.01	MESA ALTA DE 180 CM CON FREGADERO CENTRAL Y TRAMPA PARA YESO (INTEGRADA).	1
655	ZARAGOZA	51200159	51201-0159	20023	515,247,011.18.00.01	CARRO CAJONERO.	20
656	ZARAGOZA	53105987	53101-5987	20024	515,247,012.00.01	CARRO DISTRIBUIDOR DE MUESTRAS.	5
657	ZARAGOZA	53106590	53101-6590	20025	515,451,029.00.01	GABINETE PARA TOMA DE MUESTRAS.	8
658	ZARAGOZA	51200199	51201-0199	20029	515,619,122.00.01	MESA ALTA DE 90 CM CON CUBIERTA DE AGERO INOXIDABLE.	3
659	ZARAGOZA	51200161	51201-0161	20030	515,619,132.00.01	MESA ALTA DE 120 CM CON CUBIERTA DE AGERO INOXIDABLE.	4
660	ZARAGOZA	51200176	51201-0176	20031	515,619,124.00.01	MESA ALTA DE 150 CM CON CUBIERTA DE AGERO INOXIDABLE.	2
661	ZARAGOZA	51200201	51201-0201	20036	515,619,126.00.01	MESA ALTA DE 90 CM CON VERDEDERO.	13
662	ZARAGOZA	51200202	51201-0202	20036	515,619,129.00.01	MESA BAJA DE 180 CM CON CUBIERTA DE MADERA.	2
663	ZARAGOZA	51200203	51201-0203	20037	515,619,130.00.01	MESA BAJA DE 80 CM CON VERDEDERO.	1
664	ZARAGOZA	51200206	51201-0206	20040	515,619,137.00.01	MESA BAJA DE 180 CM CON CUBIERTA DE AGERO INOXIDABLE.	1
665	ZARAGOZA	51200207	51201-0207	20041	515,619,139.00.01	MESA PARA BANCO DE SANGRE CON FREGADERO CENTRAL.	1
666	ZARAGOZA	51200272	51201-0272	20042	515,784,011.00.01	REPISA ABATIBLE PARA TOMA DE MUESTRAS.	8
667	ZARAGOZA	51200274	51201-0274	20044	515,825,012.00.01	SILLA CAMA PARA DONADORES.	4
668	ZARAGOZA	51101-0273	51101-0273	20045	515,957,032.00.01	VITRINA DE 75 CM CONTRA MURO.	1
669	ZARAGOZA	51101-0274	51101-0274	20046	515,957,033.00.01	VITRINA DE 90 CM CONTRA MURO CON LLAVES.	1
670	ZARAGOZA	51100297	51101-0297	20120	513,080,008.00.01	ANAQUEL GUARDA COMODOS.	72
671	ZARAGOZA	51200036	51201-0036	20122	513,108,034.00.01	BANCO GIRATORIO ACOJINADO CON RESPALDO CINCO APOYOS.	16
672	ZARAGOZA	51200037	51201-0037	20123	513,108,035.00.01	BANCO GIRATORIO ACOJINADO SIN RESPALDO.	4
673	ZARAGOZA	51200038	51201-0038	20124	513,108,036.00.01	BANCO GIRATORIO CON RESPALDO DE AGERO INOXIDABLE.	2
674	ZARAGOZA	51200039	51201-0039	20125	513,108,037.00.01	BANCO GIRATORIO DE AGERO INOXIDABLE.	34
675	ZARAGOZA	53200451	53201-0451	20126	513,113,029.00.01	BANDEJA.	184
676	ZARAGOZA	51200043	51201-0043	20127	513,118,007.00.01	BANDEJA.	1
677	ZARAGOZA	53106558	53101-6558	20128	513,130,042.00.01	BASCULA CON ESTADIMETRO.	5
678	ZARAGOZA	51200047	51201-0047	20133	513,143,014.00.01	BURO.	55
679	ZARAGOZA	53106573	53101-6573	20136	513,191,052.00.01	CARRO PARA CURACIONES.	228
680	ZARAGOZA	53106578	53101-6578	20137	513,181,087.00.01	CARRO PARA CURACIONES.	3
681	ZARAGOZA	53106577	53101-6577	20140	513,191,053.00.01	CARRO PARA MEDICAMENTOS.	18
682	ZARAGOZA	53106575	53101-6575	20142	513,203,009.00.01	CEPILLERA PARA USO QUIRURGICO.	11
							46

ANEXOS
DIVISION DE CONTRATOS



Anexo No. 3.2 Relación y Cantidad de Bienes

CANTIDAD	DESTINO	GRUPO	GRUPO	POST	VAL	DESCRIPCIÓN	CANTIDAD
683	ZARAGOZA	53200453	53201-0453	20143	513.227.0176.00.01	CHAROJA CON TAPA PARA INSTRUMENTAL	1
684	ZARAGOZA	53200456	53201-0456	20145	513.245.0113.00.01	COMODO PARA ADULTOS	273
685	ZARAGOZA	53200457	53201-0457	20146	513.245.0125.00.01	COMODO PARA MENORES	28
686	ZARAGOZA	51200357	51201-0057	20147	513.254.0113.00.01	CUBETA DE ACERO INOXIDABLE CON PORTA CUBETA RODANTE.	234
687	ZARAGOZA	51200060	51201-0060	20148	513.352.0111.00.01	ESCALERILLA DE DOS PELDANOS	365
688	ZARAGOZA	5100261	51101-0261	20149	513.360.0055.00.01	ESTANTE GUARDA ESTERIL DE 90 CM	90
689	ZARAGOZA	51100360	51101-0360	20151	513.360.0071.00.01	ESTANTE GUARDA ESTERIL DE 120 CM	14
690	ZARAGOZA	51200062	51201-0062	20153	513.546.0061.00.01	JARONERA DE PEDAL	15
691	ZARAGOZA	51200064	51201-0064	20155	513.587.0111.00.01	LAMPARA DE LUZ INTENSA	17
692	ZARAGOZA	51200065	51201-0065	20155	513.557.0128.00.01	LAMPARA DE PIE RODABLE	7
693	ZARAGOZA	51200066	51201-0066	20155	513.580.0649.00.01	LAVABO DE CIRUJANO DOBLE	15
694	ZARAGOZA	51200067	51201-0067	20157	513.580.0659.00.01	LAVABO DE CIRUJANO SENCILLO	4
695	ZARAGOZA	51200071	51201-0071	20158	513.580.0667.00.01	LAVABO PASTEURIZADO DE 90 CM	37
696	ZARAGOZA	51200073	51201-0073	20169	513.580.0672.00.01	LAVABO PASTEURIZADO DE 90 CM	18
697	ZARAGOZA	51200133	51201-0133	20160	513.621.2551.00.01	MESA INTEGRAL ALTA DE 150 CM CON FREGADERO DERECHO.	5
698	ZARAGOZA	51200135	51201-0135	20165	513.621.2605.00.01	MESA INTEGRAL DE 120 CM CON RESPALDO Y FREGADERO DERECHO.	13
699	ZARAGOZA	51200109	51201-0109	20166	513.621.2615.00.01	MESA ALTA INTEGRAL DE 160 CM CON RESPALDO Y FREGADERO DERECHO.	10
700	ZARAGOZA	51200088	51201-0088	20169	513.621.2649.00.01	MESA ALTA DE 160 CM CON RESPALDO Y FREGADERO DERECHO.	1
701	ZARAGOZA	51200134	51201-0134	20174	513.621.2697.00.01	MESA INTEGRAL ALTA DE 180 CM CON DOBLE FREGADERO CENTRAL	25
702	ZARAGOZA	51200110	51201-0110	20178	513.621.2732.00.01	MESA CARRO ANESTESIOLOGO DE 70 CM	8
703	ZARAGOZA	51200114	51201-0114	20179	513.621.2744.00.01	MESA DE 150 CM CON FREGADERO DEPOSITO DE HIELO Y BANO MARIA	18
704	ZARAGOZA	51200128	51201-0128	20184	513.621.2762.00.01	MESA DE 180 CM PARA ENSAMBLE CON REPISA INTERMEDIA	2
705	ZARAGOZA	51200137	51201-0137	20183	513.621.2769.00.01	MESA MAYO	123
706	ZARAGOZA	53105551	53101-5551	20184	513.621.2792.00.01	MESA PARA EXPLORACION PEDIATRICA	4
707	ZARAGOZA	53105552	53101-5552	20185	513.621.2804.00.01	MESA PARA INSTRUMENTAL QUIRURGICO	8
708	ZARAGOZA	53105553	53101-5553	20186	513.621.2813.00.01	MESA PARA REHIDRATACION	6
709	ZARAGOZA	51200139	51201-0139	20187	513.621.2826.00.01	MESA PASTEUR	90
710	ZARAGOZA	51200141	51201-0141	20189	513.621.2847.00.01	MESA PUENTE	176
711	ZARAGOZA	51200142	51201-0142	20190	513.621.2857.00.01	MESA RINOM	3
712	ZARAGOZA	51200143	51201-0143	20191	513.621.2865.00.01	MESA RINOM	19
713	ZARAGOZA	51101-0252	51101-0252	20192	513.771.0435.00.01	REPISA DE 120 CM CONTRA MURO	9
714	ZARAGOZA	51100254	51101-0254	20194	513.771.0455.00.01	REPISA DE 180 CM CONTRA MURO	1
715	ZARAGOZA	51200154	51201-0154	20196	513.783.0375.00.01	RIEL PORTAVENOCULIS	415
716	ZARAGOZA	53200459	53201-0459	20196	513.780.0389.00.01	RINON DE ACERO INOXIDABLE DE 500 ML	63
717	ZARAGOZA	53200461	53201-0461	20197	513.790.0091.00.01	RINON DE ACERO INOXIDABLE DE 500 ML	65
718	ZARAGOZA	53105555	53101-5555	20198	513.610.0268.00.01	SILLA DE RUEDAS CON DESCANSAPIES	63
719	ZARAGOZA	53500465	53201-0465	20199	513.950.0122.00.01	VASO PARA MEDICAMENTOS DE 30 CM CUBICOS	151
720	ZARAGOZA	53200463	53201-0463	20200	513.950.0137.00.01	VASO PARA MEDICAMENTOS DE 140 CM CUBICOS	4
721	ZARAGOZA	53200462	53201-0462	20201	513.950.0149.00.01	VASO CON TAPA DE UN LITRO	2
722	ZARAGOZA	51200041	51201-0041	20202	513.123.0265.00.01	BARQUETA DE ALTURA	15
723	ZARAGOZA	51200059	51201-0059	20203	513.219.0042.00.01	DIVAN (CHAISE LONGUE)	17
724	ZARAGOZA	51200074	51201-0074	20204	513.593.0323.00.01	LITERAS METALICAS	40
725	ZARAGOZA	53200458	53201-0458	20205	513.635.0168.00.01	ORINAL PARA VARONES	204
726	ZARAGOZA	51200153	51201-0153	20205	513.635.0173.00.01	PORRIANOCULIS RODABLE	109
727	ZARAGOZA	53105570	53101-5570	20212	513.283.0086.00.01	CARRO CUNA CON BASINET DE ACRILICO	1
728	ZARAGOZA	53105562	53101-5562	20214	513.120.0454.00.01	BASCULA PESA BEBE TUBIMAR TIPO DINAMOMETRO	6



Anexo No. 3.2 Relación y Cantidad de Bienes

PARTIDA	DESTINO	CUSOIF	CUSOPIA	PREL	SEI	DESCRIPCIÓN	CANTIDAD
729	ZARAGOZA	51200193	51201-0193	20309	515.250.0035.00.01	CAMPANA DE EXTRACCIÓN PLOMADA	1
730	ZARAGOZA	53106592	53101-6592	20312	515.451.0285.00.01	GABINETE PLOMADO PARA ALMACENAMIENTO DE RADIO ISOTOPOS	1
731	ZARAGOZA	53106586	53101-6586	20313	515.451.0287.00.01	GABINETE PARA TOMA DE MUESTRAS CON FREGADERO DERECHO	2
732	ZARAGOZA	53106589	53101-6589	20314	515.451.0301.00.01	GABINETE PARA TOMA DE MUESTRAS CON FREGADERO IZQUIERDO	2
733	ZARAGOZA	51200214	51201-0214	20321	515.619.1417.00.01	MESA BAJA DE 90 CM CON CUBIERTA DE AGERO INOXIDABLE	3
734	ZARAGOZA	51200167	51201-0167	20332	515.619.1524.00.01	MESA ALTA DE 120 CM CON RESPALDO	3
735	ZARAGOZA	53106572	53101-6572	20547	513.191.0934.00.01	CARRO PARA CURACIONES EN ABS	92
736	ZARAGOZA	51200054	51201-0054	20549	513.191.0946.00.01	CARRO PARA ROPA SUCIA CON TAPA Y APERTURA DE PEDAL	75
737	ZARAGOZA	51200148	51201-0148	20577	513.632.0044.00.01	MUEBLE INTEGRAL ALTO DE 150 CM CON RESPALDO Y FREGADERO DERECHO	3
738	ZARAGOZA	51200149	51201-0149	20578	513.632.0054.00.01	MUEBLE INTEGRAL ALTO DE 180 CM CON DOBLE FREGADERO CENTRAL	9
739	ZARAGOZA	51200275	51201-0275	20589	515.958.0017.00.01	SILLON DE EXTRACCIONES	7
740	ZARAGOZA	51200157	51201-0157	20597	513.954.0017.00.01	VESTIDOR CON ARMARIO PARA CONSULTORIO	3
741	ZARAGOZA	51200235	51201-0235	20603	515.619.1697.00.01	MESA ALTA DE 90 CM CON RESPALDO, CAJON Y PUERTAS ABATIBLES	31
742	ZARAGOZA	51200182	51201-0182	20612	515.619.1785.00.01	MESA ALTA DE 150 CM CON RESPALDO, TARRA IZQUIERDA Y PUERTAS ABATIBLES	1
743	ZARAGOZA	51200240	51201-0240	20615	515.619.1813.00.01	MESA ALTA DE 180 CM DE TRABAJO PARA 2 USUARIOS CON RESPALDO	9
744	ZARAGOZA	51200169	51201-0169	20620	515.619.1865.00.01	MESA ALTA DE 120 CM SIN RESPALDO Y PUERTAS ABATIBLES	21
745	ZARAGOZA	51200169	51201-0169	20621	515.619.1875.00.01	MESA ALTA DE 120 CM SIN RESPALDO Y PUERTAS ABATIBLES	5
746	ZARAGOZA	51200170	51201-0170	20622	515.619.1983.00.01	MESA ALTA DE 120 CM SIN RESPALDO, 2 CAJONES SUPERIORES Y PUERTAS ABATIBLES	15
747	ZARAGOZA	51200244	51201-0244	20627	515.619.1937.00.01	MESA ALTA DE 180 CM SIN RESPALDO, CAJONES CENTRALES Y PUERTAS ABATIBLES	2
748	ZARAGOZA	51200087	51201-0087	20547	513.621.3125.00.01	LATERALES	4
749	ZARAGOZA	51200087	51201-0087	21568	513.621.3125.00.01	MESA ALTA DE 150 CM CON RESPALDO Y FREGADERO DERECHO	2
749	ZARAGOZA	51200087	51201-0087	21568	513.621.3135.00.01	MESA ALTA DE 180 CM CON RESPALDO Y FREGADERO IZQUIERDO	2
							25785

Lic. Ricardo Ulises Pérez Delgado
Titular de la División de Evaluación y Análisis Financiero

ANEXOS
DIVISION DE CONTRATOS

SIN TEXTO

ANEXOS DIVISION DE CONTRATOS

SECRETARÍA DE ECONOMÍA
 SUBSECRETARÍA DE ECONOMÍA
 DIVISIÓN DE CONTRATOS

Anexo No. 3.3 Requisitos para los bienes

ID	ESTADO	CÓDIGO	DESCRIPCIÓN	UNIDAD	CANTIDAD	VALOR ESTIMADO	FECHA DE VIGENCIA	PROCESO	TIPO DE BICHO	REQUISITO	REQUISITO	REQUISITO	REQUISITO	REQUISITO	REQUISITO	REQUISITO	REQUISITO	REQUISITO	REQUISITO	REQUISITO	
1	Baja California	650001

ANEXOS DIVISION DE CONTRATOS

INFORMACIONES ESPECIALES:
 Consultar en el sitio electrónico: www.gob.mx y en el portal de transparencia: www.transparencia.gob.mx
 Código de barras: www.gob.mx

Anexo No. 3.3 Requisitos para los bienes

Id.	Descripción	Cantidad	Valor Unitario	Valor Total	Marca	Características	Requisitos	Observaciones	Unidad de Medida	Observaciones	Unidad de Medida	Observaciones	Unidad de Medida	Observaciones	Unidad de Medida	Observaciones	Unidad de Medida	Observaciones	Unidad de Medida	Observaciones	
12

Anexo No. 2.3 Requisitos para los bienes

Código	Descripción	Unidad	Valor	Fecha de inicio	Fecha de término	Clase de bien	Requisitos para los bienes	Forma de pago	Forma de entrega	Forma de cancelación	Forma de pago	Forma de entrega	Forma de cancelación	Forma de pago	Forma de entrega	Forma de cancelación	Forma de pago	Forma de entrega	Forma de cancelación	
216
217
218
219
220
221
222
223
224
225
226
227
228
229
230
231
232
233
234
235
236
237
238
239
240
241
242
243
244
245
246
247
248
249
250



ANEXOS DIVISION DE CONTRATOS

SECRETARÍA DE ECONOMÍA
DIRECCIÓN GENERAL DE ECONOMÍA Y FINANZAS
DIRECCIÓN DE ADMINISTRACIÓN DE RECURSOS HUMANOS Y ORGANIZACIÓN

Anexo No. 3.2 Requisitos para los bienes

Clave	Descripción	Cantidad	Valor	Clasificación	Unidad	Requisitos	Observaciones
23	CHARRERA	3100000	3100000	3100000	3100000	3100000	3100000
24	CHARRERA	3100000	3100000	3100000	3100000	3100000	3100000
25	CHARRERA	3100000	3100000	3100000	3100000	3100000	3100000
26	CHARRERA	3100000	3100000	3100000	3100000	3100000	3100000
27	CHARRERA	3100000	3100000	3100000	3100000	3100000	3100000
28	CHARRERA	3100000	3100000	3100000	3100000	3100000	3100000
29	CHARRERA	3100000	3100000	3100000	3100000	3100000	3100000
30	CHARRERA	3100000	3100000	3100000	3100000	3100000	3100000
31	CHARRERA	3100000	3100000	3100000	3100000	3100000	3100000
32	CHARRERA	3100000	3100000	3100000	3100000	3100000	3100000
33	CHARRERA	3100000	3100000	3100000	3100000	3100000	3100000
34	CHARRERA	3100000	3100000	3100000	3100000	3100000	3100000
35	CHARRERA	3100000	3100000	3100000	3100000	3100000	3100000
36	CHARRERA	3100000	3100000	3100000	3100000	3100000	3100000
37	CHARRERA	3100000	3100000	3100000	3100000	3100000	3100000
38	CHARRERA	3100000	3100000	3100000	3100000	3100000	3100000
39	CHARRERA	3100000	3100000	3100000	3100000	3100000	3100000
40	CHARRERA	3100000	3100000	3100000	3100000	3100000	3100000
41	CHARRERA	3100000	3100000	3100000	3100000	3100000	3100000
42	CHARRERA	3100000	3100000	3100000	3100000	3100000	3100000
43	CHARRERA	3100000	3100000	3100000	3100000	3100000	3100000
44	CHARRERA	3100000	3100000	3100000	3100000	3100000	3100000
45	CHARRERA	3100000	3100000	3100000	3100000	3100000	3100000
46	CHARRERA	3100000	3100000	3100000	3100000	3100000	3100000
47	CHARRERA	3100000	3100000	3100000	3100000	3100000	3100000
48	CHARRERA	3100000	3100000	3100000	3100000	3100000	3100000
49	CHARRERA	3100000	3100000	3100000	3100000	3100000	3100000
50	CHARRERA	3100000	3100000	3100000	3100000	3100000	3100000

Anexo No. 33 Requisitos para los Bienes

Clave	Descripción del bien	Unidad	Cantidad	Valor unitario (MXN)	Valor total (MXN)	Observaciones	Requisitos	Características	Marca	Modelo	Color	Material	Accesorios	Garantía	Fecha de entrega	Observaciones
346	PUERBA	5300105	1	1000000	1000000	PUERBA DE EQUIPO	1									
347	PUERBA	5300105	1	1000000	1000000	PUERBA DE EQUIPO	1									
348	PUERBA	5300105	1	1000000	1000000	PUERBA DE EQUIPO	1									
349	PUERBA	5300105	1	1000000	1000000	PUERBA DE EQUIPO	1									
350	PUERBA	5300105	1	1000000	1000000	PUERBA DE EQUIPO	1									
351	PUERBA	5300105	1	1000000	1000000	PUERBA DE EQUIPO	1									
352	PUERBA	5300105	1	1000000	1000000	PUERBA DE EQUIPO	1									
353	PUERBA	5300105	1	1000000	1000000	PUERBA DE EQUIPO	1									
354	PUERBA	5300105	1	1000000	1000000	PUERBA DE EQUIPO	1									
355	PUERBA	5300105	1	1000000	1000000	PUERBA DE EQUIPO	1									
356	PUERBA	5300105	1	1000000	1000000	PUERBA DE EQUIPO	1									
357	PUERBA	5300105	1	1000000	1000000	PUERBA DE EQUIPO	1									
358	PUERBA	5300105	1	1000000	1000000	PUERBA DE EQUIPO	1									
359	PUERBA	5300105	1	1000000	1000000	PUERBA DE EQUIPO	1									
360	PUERBA	5300105	1	1000000	1000000	PUERBA DE EQUIPO	1									
361	PUERBA	5300105	1	1000000	1000000	PUERBA DE EQUIPO	1									
362	PUERBA	5300105	1	1000000	1000000	PUERBA DE EQUIPO	1									
363	PUERBA	5300105	1	1000000	1000000	PUERBA DE EQUIPO	1									
364	PUERBA	5300105	1	1000000	1000000	PUERBA DE EQUIPO	1									
365	PUERBA	5300105	1	1000000	1000000	PUERBA DE EQUIPO	1									
366	PUERBA	5300105	1	1000000	1000000	PUERBA DE EQUIPO	1									
367	PUERBA	5300105	1	1000000	1000000	PUERBA DE EQUIPO	1									
368	PUERBA	5300105	1	1000000	1000000	PUERBA DE EQUIPO	1									
369	PUERBA	5300105	1	1000000	1000000	PUERBA DE EQUIPO	1									
370	PUERBA	5300105	1	1000000	1000000	PUERBA DE EQUIPO	1									
371	PUERBA	5300105	1	1000000	1000000	PUERBA DE EQUIPO	1									
372	PUERBA	5300105	1	1000000	1000000	PUERBA DE EQUIPO	1									
373	PUERBA	5300105	1	1000000	1000000	PUERBA DE EQUIPO	1									
374	PUERBA	5300105	1	1000000	1000000	PUERBA DE EQUIPO	1									
375	PUERBA	5300105	1	1000000	1000000	PUERBA DE EQUIPO	1									
376	PUERBA	5300105	1	1000000	1000000	PUERBA DE EQUIPO	1									
377	PUERBA	5300105	1	1000000	1000000	PUERBA DE EQUIPO	1									
378	PUERBA	5300105	1	1000000	1000000	PUERBA DE EQUIPO	1									
379	PUERBA	5300105	1	1000000	1000000	PUERBA DE EQUIPO	1									
380	PUERBA	5300105	1	1000000	1000000	PUERBA DE EQUIPO	1									
381	PUERBA	5300105	1	1000000	1000000	PUERBA DE EQUIPO	1									
382	PUERBA	5300105	1	1000000	1000000	PUERBA DE EQUIPO	1									
383	PUERBA	5300105	1	1000000	1000000	PUERBA DE EQUIPO	1									
384	PUERBA	5300105	1	1000000	1000000	PUERBA DE EQUIPO	1									
385	PUERBA	5300105	1	1000000	1000000	PUERBA DE EQUIPO	1									
386	PUERBA	5300105	1	1000000	1000000	PUERBA DE EQUIPO	1									
387	PUERBA	5300105	1	1000000	1000000	PUERBA DE EQUIPO	1									
388	PUERBA	5300105	1	1000000	1000000	PUERBA DE EQUIPO	1									
389	PUERBA	5300105	1	1000000	1000000	PUERBA DE EQUIPO	1									
390	PUERBA	5300105	1	1000000	1000000	PUERBA DE EQUIPO	1									
391	PUERBA	5300105	1	1000000	1000000	PUERBA DE EQUIPO	1									
392	PUERBA	5300105	1	1000000	1000000	PUERBA DE EQUIPO	1									
393	PUERBA	5300105	1	1000000	1000000	PUERBA DE EQUIPO	1									
394	PUERBA	5300105	1	1000000	1000000	PUERBA DE EQUIPO	1									
395	PUERBA	5300105	1	1000000	1000000	PUERBA DE EQUIPO	1									
396	PUERBA	5300105	1	1000000	1000000	PUERBA DE EQUIPO	1									
397	PUERBA	5300105	1	1000000	1000000	PUERBA DE EQUIPO	1									
398	PUERBA	5300105	1	1000000	1000000	PUERBA DE EQUIPO	1									
399	PUERBA	5300105	1	1000000	1000000	PUERBA DE EQUIPO	1									
400	PUERBA	5300105	1	1000000	1000000	PUERBA DE EQUIPO	1									

Handwritten signature and date.

Anexo No. 3.3 Requisitos para los bienes

Clave	Código	Descripción	Unidad	Cantidad	Valor	Observaciones	Requisitos	Observaciones	Observaciones	Observaciones	Observaciones	Observaciones	Observaciones	Observaciones	Observaciones	Observaciones	Observaciones	Observaciones	Observaciones	Observaciones
401	4010001	MAQUINARIA PARA OFICINA	UNIDAD	1	1500000	MAQUINARIA PARA OFICINA	NO REQUISITADO	NO REQUISITADO	NO REQUISITADO	NO REQUISITADO	NO REQUISITADO	NO REQUISITADO	NO REQUISITADO	NO REQUISITADO	NO REQUISITADO	NO REQUISITADO	NO REQUISITADO	NO REQUISITADO	NO REQUISITADO	NO REQUISITADO

ANEXOS DIVISION DE CONTRATOS

DIRECCION GENERAL DE ADMINISTRACION
 DIRECCION GENERAL DE CONTRATACION
 DIRECCION GENERAL DE LOGISTICA



Anexo No. 3.3 Requisitos para los bienes

Código	Descripción	Unidad	Cantidad	Valor Unitario	Valor Total	Clasificación	Requisitos
81
82
83
84
85
86
87
88
89
90
91
92
93
94
95
96
97
98
99
100
101
102
103
104
105
106
107
108
109
110
111
112
113
114
115
116
117
118
119
120
121
122
123
124
125
126
127
128
129
130
131
132
133
134
135
136
137
138
139
140
141
142
143
144
145
146
147
148
149
150
151
152
153
154
155
156
157
158
159
160
161
162
163
164
165
166
167
168
169
170
171
172
173
174
175
176
177
178
179
180
181
182
183
184
185
186
187
188
189
190
191
192
193
194
195
196
197
198
199
200

Anexo No. 3.3 Requisitos para los bienes.

1	2	3	4	5	6	7	8	9	10	11	12	13	14	15	16	17	18	19	20	21	22	23	24	25	26	27	28	29	30	31	32	33	34	35	36	37	38	39	40	41	42	43	44	45	46	47	48	49	50	51	52	53	54	55	56	57	58	59	60	61	62	63	64	65	66	67	68	69	70	71	72	73	74	75	76	77	78	79	80	81	82	83	84	85	86	87	88	89	90	91	92	93	94	95	96	97	98	99	100
101	102	103	104	105	106	107	108	109	110	111	112	113	114	115	116	117	118	119	120	121	122	123	124	125	126	127	128	129	130	131	132	133	134	135	136	137	138	139	140	141	142	143	144	145	146	147	148	149	150	151	152	153	154	155	156	157	158	159	160	161	162	163	164	165	166	167	168	169	170	171	172	173	174	175	176	177	178	179	180	181	182	183	184	185	186	187	188	189	190	191	192	193	194	195	196	197	198	199	200

[Handwritten signature and notes in the top right corner of the page.]

ANEXOS DIVISION DE CONTRATOS

Anexo No. 3.3 Requisitos para los bienes

Clave	Descripción	Unidad	Cantidad	Valor	Clave	Descripción	Unidad	Cantidad	Valor	Clave	Descripción	Unidad	Cantidad	Valor	Clave	Descripción	Unidad	Cantidad	Valor	
001

Anexo No. 3.3 Requisitos para los bienes

Código	Descripción	Clasificación	Valor	Unidad	Requisitos	Observaciones	Referencia	Fecha	Estado	Observaciones
001
002
003
004
005
006
007
008
009
010
011
012
013
014
015
016
017
018
019
020
021
022
023
024
025
026
027
028
029
030
031
032
033
034
035
036
037
038
039
040





GOBIERNO DE MEXICO

DIRECCION ADMINISTRATIVA
Baja California, Baja California Sur y Centro del Estado
Instituto de Planeación y Desarrollo Económico y Social
Fomento y Marketing Agrícola Forestal

Anexo No. 3.4 Guía de Distribución

ORDEN	DESTINO	UBICACIÓN	DIRECCIÓN	TIPO DE	VALOR	PRECIO	FECHA	DESCRIPCIÓN	CANTIDAD
1	BAJA CALIFORNIA	HOSPITAL GENERAL REGIONAL DE BAJA CALIFORNIA	AV. REFORMA ENTRE LAS CALLES BABELONA Y MARGARITAS COL. JARDINES DE CHAPULTEPEC, C.P. 22765 ENSENADA, BAJA CALIFORNIA	5200080	\$190,000.00	16500	01/01/2011	CAPO PARA LA TROTTA (MATERIA PLASTICA)	5
2	BAJA CALIFORNIA	HOSPITAL GENERAL REGIONAL DE BAJA CALIFORNIA	AV. REFORMA ENTRE LAS CALLES BABELONA Y MARGARITAS COL. JARDINES DE CHAPULTEPEC, C.P. 22765 ENSENADA, BAJA CALIFORNIA	5120093	\$140,000.00	16500	01/01/2011	MATERIA PLASTICA	1
3	BAJA CALIFORNIA	HOSPITAL GENERAL REGIONAL DE BAJA CALIFORNIA	AV. REFORMA ENTRE LAS CALLES BABELONA Y MARGARITAS COL. JARDINES DE CHAPULTEPEC, C.P. 22765 ENSENADA, BAJA CALIFORNIA	5120094	\$120,000.00	16500	01/01/2011	MATERIA PLASTICA	20
4	BAJA CALIFORNIA	HOSPITAL GENERAL REGIONAL DE BAJA CALIFORNIA	AV. REFORMA ENTRE LAS CALLES BABELONA Y MARGARITAS COL. JARDINES DE CHAPULTEPEC, C.P. 22765 ENSENADA, BAJA CALIFORNIA	5120095	\$120,000.00	16500	01/01/2011	MATERIA PLASTICA	10
5	BAJA CALIFORNIA	HOSPITAL GENERAL REGIONAL DE BAJA CALIFORNIA	AV. REFORMA ENTRE LAS CALLES BABELONA Y MARGARITAS COL. JARDINES DE CHAPULTEPEC, C.P. 22765 ENSENADA, BAJA CALIFORNIA	5120096	\$120,000.00	16500	01/01/2011	MATERIA PLASTICA	5
6	BAJA CALIFORNIA	HOSPITAL GENERAL REGIONAL DE BAJA CALIFORNIA	AV. REFORMA ENTRE LAS CALLES BABELONA Y MARGARITAS COL. JARDINES DE CHAPULTEPEC, C.P. 22765 ENSENADA, BAJA CALIFORNIA	5120097	\$120,000.00	16500	01/01/2011	MATERIA PLASTICA	12
7	BAJA CALIFORNIA	HOSPITAL GENERAL REGIONAL DE BAJA CALIFORNIA	AV. REFORMA ENTRE LAS CALLES BABELONA Y MARGARITAS COL. JARDINES DE CHAPULTEPEC, C.P. 22765 ENSENADA, BAJA CALIFORNIA	5120098	\$120,000.00	16500	01/01/2011	MATERIA PLASTICA	8
8	BAJA CALIFORNIA	HOSPITAL GENERAL REGIONAL DE BAJA CALIFORNIA	AV. REFORMA ENTRE LAS CALLES BABELONA Y MARGARITAS COL. JARDINES DE CHAPULTEPEC, C.P. 22765 ENSENADA, BAJA CALIFORNIA	5120099	\$120,000.00	16500	01/01/2011	MATERIA PLASTICA	4
9	BAJA CALIFORNIA	HOSPITAL GENERAL REGIONAL DE BAJA CALIFORNIA	AV. REFORMA ENTRE LAS CALLES BABELONA Y MARGARITAS COL. JARDINES DE CHAPULTEPEC, C.P. 22765 ENSENADA, BAJA CALIFORNIA	5120100	\$120,000.00	16500	01/01/2011	MATERIA PLASTICA	1
10	BAJA CALIFORNIA	HOSPITAL GENERAL REGIONAL DE BAJA CALIFORNIA	AV. REFORMA ENTRE LAS CALLES BABELONA Y MARGARITAS COL. JARDINES DE CHAPULTEPEC, C.P. 22765 ENSENADA, BAJA CALIFORNIA	5120101	\$120,000.00	16500	01/01/2011	MATERIA PLASTICA	8
11	BAJA CALIFORNIA	HOSPITAL GENERAL REGIONAL DE BAJA CALIFORNIA	AV. REFORMA ENTRE LAS CALLES BABELONA Y MARGARITAS COL. JARDINES DE CHAPULTEPEC, C.P. 22765 ENSENADA, BAJA CALIFORNIA	5120102	\$120,000.00	16500	01/01/2011	MATERIA PLASTICA	24
12	BAJA CALIFORNIA	HOSPITAL GENERAL REGIONAL DE BAJA CALIFORNIA	AV. REFORMA ENTRE LAS CALLES BABELONA Y MARGARITAS COL. JARDINES DE CHAPULTEPEC, C.P. 22765 ENSENADA, BAJA CALIFORNIA	5120103	\$120,000.00	16500	01/01/2011	MATERIA PLASTICA	1
13	BAJA CALIFORNIA	HOSPITAL GENERAL REGIONAL DE BAJA CALIFORNIA	AV. REFORMA ENTRE LAS CALLES BABELONA Y MARGARITAS COL. JARDINES DE CHAPULTEPEC, C.P. 22765 ENSENADA, BAJA CALIFORNIA	5120104	\$120,000.00	16500	01/01/2011	MATERIA PLASTICA	11
14	BAJA CALIFORNIA	HOSPITAL GENERAL REGIONAL DE BAJA CALIFORNIA	AV. REFORMA ENTRE LAS CALLES BABELONA Y MARGARITAS COL. JARDINES DE CHAPULTEPEC, C.P. 22765 ENSENADA, BAJA CALIFORNIA	5120105	\$120,000.00	16500	01/01/2011	MATERIA PLASTICA	2
15	BAJA CALIFORNIA	HOSPITAL GENERAL REGIONAL DE BAJA CALIFORNIA	AV. REFORMA ENTRE LAS CALLES BABELONA Y MARGARITAS COL. JARDINES DE CHAPULTEPEC, C.P. 22765 ENSENADA, BAJA CALIFORNIA	5120106	\$120,000.00	16500	01/01/2011	MATERIA PLASTICA	8
16	BAJA CALIFORNIA	HOSPITAL GENERAL REGIONAL DE BAJA CALIFORNIA	AV. REFORMA ENTRE LAS CALLES BABELONA Y MARGARITAS COL. JARDINES DE CHAPULTEPEC, C.P. 22765 ENSENADA, BAJA CALIFORNIA	5120107	\$120,000.00	16500	01/01/2011	MATERIA PLASTICA	2
17	BAJA CALIFORNIA	HOSPITAL GENERAL REGIONAL DE BAJA CALIFORNIA	AV. REFORMA ENTRE LAS CALLES BABELONA Y MARGARITAS COL. JARDINES DE CHAPULTEPEC, C.P. 22765 ENSENADA, BAJA CALIFORNIA	5120108	\$120,000.00	16500	01/01/2011	MATERIA PLASTICA	4
18	BAJA CALIFORNIA	HOSPITAL GENERAL REGIONAL DE BAJA CALIFORNIA	AV. REFORMA ENTRE LAS CALLES BABELONA Y MARGARITAS COL. JARDINES DE CHAPULTEPEC, C.P. 22765 ENSENADA, BAJA CALIFORNIA	5120109	\$120,000.00	16500	01/01/2011	MATERIA PLASTICA	1
19	BAJA CALIFORNIA	HOSPITAL GENERAL REGIONAL DE BAJA CALIFORNIA	AV. REFORMA ENTRE LAS CALLES BABELONA Y MARGARITAS COL. JARDINES DE CHAPULTEPEC, C.P. 22765 ENSENADA, BAJA CALIFORNIA	5120110	\$120,000.00	16500	01/01/2011	MATERIA PLASTICA	2
20	BAJA CALIFORNIA	HOSPITAL GENERAL REGIONAL DE BAJA CALIFORNIA	AV. REFORMA ENTRE LAS CALLES BABELONA Y MARGARITAS COL. JARDINES DE CHAPULTEPEC, C.P. 22765 ENSENADA, BAJA CALIFORNIA	5120111	\$120,000.00	16500	01/01/2011	MATERIA PLASTICA	2
21	BAJA CALIFORNIA	HOSPITAL GENERAL REGIONAL DE BAJA CALIFORNIA	AV. REFORMA ENTRE LAS CALLES BABELONA Y MARGARITAS COL. JARDINES DE CHAPULTEPEC, C.P. 22765 ENSENADA, BAJA CALIFORNIA	5120112	\$120,000.00	16500	01/01/2011	MATERIA PLASTICA	1
22	BAJA CALIFORNIA	HOSPITAL GENERAL REGIONAL DE BAJA CALIFORNIA	AV. REFORMA ENTRE LAS CALLES BABELONA Y MARGARITAS COL. JARDINES DE CHAPULTEPEC, C.P. 22765 ENSENADA, BAJA CALIFORNIA	5120113	\$120,000.00	16500	01/01/2011	MATERIA PLASTICA	3
23	BAJA CALIFORNIA	HOSPITAL GENERAL REGIONAL DE BAJA CALIFORNIA	AV. REFORMA ENTRE LAS CALLES BABELONA Y MARGARITAS COL. JARDINES DE CHAPULTEPEC, C.P. 22765 ENSENADA, BAJA CALIFORNIA	5120114	\$120,000.00	16500	01/01/2011	MATERIA PLASTICA	1
24	BAJA CALIFORNIA	HOSPITAL GENERAL REGIONAL DE BAJA CALIFORNIA	AV. REFORMA ENTRE LAS CALLES BABELONA Y MARGARITAS COL. JARDINES DE CHAPULTEPEC, C.P. 22765 ENSENADA, BAJA CALIFORNIA	5120115	\$120,000.00	16500	01/01/2011	MATERIA PLASTICA	8
25	BAJA CALIFORNIA	HOSPITAL GENERAL REGIONAL DE BAJA CALIFORNIA	AV. REFORMA ENTRE LAS CALLES BABELONA Y MARGARITAS COL. JARDINES DE CHAPULTEPEC, C.P. 22765 ENSENADA, BAJA CALIFORNIA	5120116	\$120,000.00	16500	01/01/2011	MATERIA PLASTICA	4

ANEXOS
DIVISION DE CONTRATOS

Anexo No. 3.4 Guía de Distribución

CANTIDAD	ESTADO	HOSPITAL	UBICACION	CUSCO	CIUDAD	FECHA	DESCRIPCION	CANTIDAD
26	Baja California	HOSPITAL GENERAL REGIONAL DE BAJA CALIFORNIA	210 CAMAS, ENFERMERIA, BAJA CALIFORNIA	31183231	01/01/2012	2010	REFORMA DE 70 CORTOS MECOS	7
27	Baja California	HOSPITAL GENERAL REGIONAL DE BAJA CALIFORNIA	210 CAMAS, ENFERMERIA, BAJA CALIFORNIA	31183232	01/01/2012	2010	REFORMA DE 70 CORTOS MECOS	7
28	Baja California	HOSPITAL GENERAL REGIONAL DE BAJA CALIFORNIA	210 CAMAS, ENFERMERIA, BAJA CALIFORNIA	31183233	01/01/2012	2010	REFORMA DE 70 CORTOS MECOS	7
29	Baja California	HOSPITAL GENERAL REGIONAL DE BAJA CALIFORNIA	210 CAMAS, ENFERMERIA, BAJA CALIFORNIA	31183234	01/01/2012	2010	REFORMA DE 70 CORTOS MECOS	7
30	Baja California	HOSPITAL GENERAL REGIONAL DE BAJA CALIFORNIA	210 CAMAS, ENFERMERIA, BAJA CALIFORNIA	31183235	01/01/2012	2010	REFORMA DE 70 CORTOS MECOS	7
31	Baja California	HOSPITAL GENERAL REGIONAL DE BAJA CALIFORNIA	210 CAMAS, ENFERMERIA, BAJA CALIFORNIA	31183236	01/01/2012	2010	REFORMA DE 70 CORTOS MECOS	7
32	Baja California	HOSPITAL GENERAL REGIONAL DE BAJA CALIFORNIA	210 CAMAS, ENFERMERIA, BAJA CALIFORNIA	31183237	01/01/2012	2010	REFORMA DE 70 CORTOS MECOS	7
33	Baja California	HOSPITAL GENERAL REGIONAL DE BAJA CALIFORNIA	210 CAMAS, ENFERMERIA, BAJA CALIFORNIA	31183238	01/01/2012	2010	REFORMA DE 70 CORTOS MECOS	7
34	Baja California	HOSPITAL GENERAL REGIONAL DE BAJA CALIFORNIA	210 CAMAS, ENFERMERIA, BAJA CALIFORNIA	31183239	01/01/2012	2010	REFORMA DE 70 CORTOS MECOS	7
35	Baja California	HOSPITAL GENERAL REGIONAL DE BAJA CALIFORNIA	210 CAMAS, ENFERMERIA, BAJA CALIFORNIA	31183240	01/01/2012	2010	REFORMA DE 70 CORTOS MECOS	7
36	Baja California	HOSPITAL GENERAL REGIONAL DE BAJA CALIFORNIA	210 CAMAS, ENFERMERIA, BAJA CALIFORNIA	31183241	01/01/2012	2010	REFORMA DE 70 CORTOS MECOS	7
37	Baja California	HOSPITAL GENERAL REGIONAL DE BAJA CALIFORNIA	210 CAMAS, ENFERMERIA, BAJA CALIFORNIA	31183242	01/01/2012	2010	REFORMA DE 70 CORTOS MECOS	7
38	Baja California	HOSPITAL GENERAL REGIONAL DE BAJA CALIFORNIA	210 CAMAS, ENFERMERIA, BAJA CALIFORNIA	31183243	01/01/2012	2010	REFORMA DE 70 CORTOS MECOS	7
39	Baja California	HOSPITAL GENERAL REGIONAL DE BAJA CALIFORNIA	210 CAMAS, ENFERMERIA, BAJA CALIFORNIA	31183244	01/01/2012	2010	REFORMA DE 70 CORTOS MECOS	7
40	Baja California	HOSPITAL GENERAL REGIONAL DE BAJA CALIFORNIA	210 CAMAS, ENFERMERIA, BAJA CALIFORNIA	31183245	01/01/2012	2010	REFORMA DE 70 CORTOS MECOS	7
41	Baja California	HOSPITAL GENERAL REGIONAL DE BAJA CALIFORNIA	210 CAMAS, ENFERMERIA, BAJA CALIFORNIA	31183246	01/01/2012	2010	REFORMA DE 70 CORTOS MECOS	7
42	Baja California	HOSPITAL GENERAL REGIONAL DE BAJA CALIFORNIA	210 CAMAS, ENFERMERIA, BAJA CALIFORNIA	31183247	01/01/2012	2010	REFORMA DE 70 CORTOS MECOS	7
43	Baja California	HOSPITAL GENERAL REGIONAL DE BAJA CALIFORNIA	210 CAMAS, ENFERMERIA, BAJA CALIFORNIA	31183248	01/01/2012	2010	REFORMA DE 70 CORTOS MECOS	7
44	Baja California	HOSPITAL GENERAL REGIONAL DE BAJA CALIFORNIA	210 CAMAS, ENFERMERIA, BAJA CALIFORNIA	31183249	01/01/2012	2010	REFORMA DE 70 CORTOS MECOS	7
45	Baja California	HOSPITAL GENERAL REGIONAL DE BAJA CALIFORNIA	210 CAMAS, ENFERMERIA, BAJA CALIFORNIA	31183250	01/01/2012	2010	REFORMA DE 70 CORTOS MECOS	7
46	Baja California	HOSPITAL GENERAL REGIONAL DE BAJA CALIFORNIA	210 CAMAS, ENFERMERIA, BAJA CALIFORNIA	31183251	01/01/2012	2010	REFORMA DE 70 CORTOS MECOS	7
47	Baja California	HOSPITAL GENERAL REGIONAL DE BAJA CALIFORNIA	210 CAMAS, ENFERMERIA, BAJA CALIFORNIA	31183252	01/01/2012	2010	REFORMA DE 70 CORTOS MECOS	7
48	Baja California	HOSPITAL GENERAL REGIONAL DE BAJA CALIFORNIA	210 CAMAS, ENFERMERIA, BAJA CALIFORNIA	31183253	01/01/2012	2010	REFORMA DE 70 CORTOS MECOS	7
49	Baja California	HOSPITAL GENERAL REGIONAL DE BAJA CALIFORNIA	210 CAMAS, ENFERMERIA, BAJA CALIFORNIA	31183254	01/01/2012	2010	REFORMA DE 70 CORTOS MECOS	7
50	Baja California	HOSPITAL GENERAL REGIONAL DE BAJA CALIFORNIA	210 CAMAS, ENFERMERIA, BAJA CALIFORNIA	31183255	01/01/2012	2010	REFORMA DE 70 CORTOS MECOS	7

Anexo No. 3.4 Guía de Distribución

CANTIDAD	DESCRIPCIÓN	PRECI	CANTIDAD	PRECI	CANTIDAD	DESCRIPCIÓN	CANTIDAD
74	DEPLENERS PARA LABORATORIO	20.41	34.04.0574	34.04.0574	50.09.0574	CARRIPIPERA JUAN CRISTOBAL CHICOMAS, Km 2.98, Tuxtla Gutiérrez, Chiapas, C.P. 29003	50.09.0574
1	CHAVOLA CON TAPA PARA INSTRUMENTAL	20.49	52.04.0493	52.04.0493	52.04.0493	CARRIPIPERA JUAN CRISTOBAL CHICOMAS, Km 2.98, Tuxtla Gutiérrez, Chiapas, C.P. 29003	52.04.0493
284	COMEDOR PARA ACUATOS	20.49	52.04.0493	52.04.0493	52.04.0493	CARRIPIPERA JUAN CRISTOBAL CHICOMAS, Km 2.98, Tuxtla Gutiérrez, Chiapas, C.P. 29003	52.04.0493
82	COMEDOR PARA MUEBLES	20.49	52.04.0493	52.04.0493	52.04.0493	CARRIPIPERA JUAN CRISTOBAL CHICOMAS, Km 2.98, Tuxtla Gutiérrez, Chiapas, C.P. 29003	52.04.0493
287	COMUNIDAD DE ACERO INOXIDABLE CON PORTA ALBETA (COMUNIDAD)	20.49	52.04.0493	52.04.0493	52.04.0493	CARRIPIPERA JUAN CRISTOBAL CHICOMAS, Km 2.98, Tuxtla Gutiérrez, Chiapas, C.P. 29003	52.04.0493
340	ESCALERA DE LOS FELICIDAD	20.49	52.04.0493	52.04.0493	52.04.0493	CARRIPIPERA JUAN CRISTOBAL CHICOMAS, Km 2.98, Tuxtla Gutiérrez, Chiapas, C.P. 29003	52.04.0493
88	ESTANTES GUARDA ESTERIL DE 40 CM	20.49	52.04.0493	52.04.0493	52.04.0493	CARRIPIPERA JUAN CRISTOBAL CHICOMAS, Km 2.98, Tuxtla Gutiérrez, Chiapas, C.P. 29003	52.04.0493
15	ESTANTES GUARDA ESTERIL DE 120 CM	20.49	52.04.0493	52.04.0493	52.04.0493	CARRIPIPERA JUAN CRISTOBAL CHICOMAS, Km 2.98, Tuxtla Gutiérrez, Chiapas, C.P. 29003	52.04.0493
26	MAQUINA DE FEDEL	20.49	52.04.0493	52.04.0493	52.04.0493	CARRIPIPERA JUAN CRISTOBAL CHICOMAS, Km 2.98, Tuxtla Gutiérrez, Chiapas, C.P. 29003	52.04.0493
35	LAMPARA DE LITRIFERSA	20.49	52.04.0493	52.04.0493	52.04.0493	CARRIPIPERA JUAN CRISTOBAL CHICOMAS, Km 2.98, Tuxtla Gutiérrez, Chiapas, C.P. 29003	52.04.0493
6	MAQUINA DE POS ROBLELE	20.49	52.04.0493	52.04.0493	52.04.0493	CARRIPIPERA JUAN CRISTOBAL CHICOMAS, Km 2.98, Tuxtla Gutiérrez, Chiapas, C.P. 29003	52.04.0493
35	MAQUINA DE ENLAZADOS DOBLE	20.49	52.04.0493	52.04.0493	52.04.0493	CARRIPIPERA JUAN CRISTOBAL CHICOMAS, Km 2.98, Tuxtla Gutiérrez, Chiapas, C.P. 29003	52.04.0493
51	MAQUINA PASTEURIZADORA DE LECHE	20.49	52.04.0493	52.04.0493	52.04.0493	CARRIPIPERA JUAN CRISTOBAL CHICOMAS, Km 2.98, Tuxtla Gutiérrez, Chiapas, C.P. 29003	52.04.0493
24	MAQUINA PASTEURIZADORA DE LECHE	20.49	52.04.0493	52.04.0493	52.04.0493	CARRIPIPERA JUAN CRISTOBAL CHICOMAS, Km 2.98, Tuxtla Gutiérrez, Chiapas, C.P. 29003	52.04.0493
10	MAQUINA PASTEURIZADORA DE LECHE	20.49	52.04.0493	52.04.0493	52.04.0493	CARRIPIPERA JUAN CRISTOBAL CHICOMAS, Km 2.98, Tuxtla Gutiérrez, Chiapas, C.P. 29003	52.04.0493
12	MAQUINA PASTEURIZADORA DE LECHE	20.49	52.04.0493	52.04.0493	52.04.0493	CARRIPIPERA JUAN CRISTOBAL CHICOMAS, Km 2.98, Tuxtla Gutiérrez, Chiapas, C.P. 29003	52.04.0493
2	MAQUINA PASTEURIZADORA DE LECHE	20.49	52.04.0493	52.04.0493	52.04.0493	CARRIPIPERA JUAN CRISTOBAL CHICOMAS, Km 2.98, Tuxtla Gutiérrez, Chiapas, C.P. 29003	52.04.0493
20	MAQUINA PASTEURIZADORA DE LECHE	20.49	52.04.0493	52.04.0493	52.04.0493	CARRIPIPERA JUAN CRISTOBAL CHICOMAS, Km 2.98, Tuxtla Gutiérrez, Chiapas, C.P. 29003	52.04.0493
6	MAQUINA PASTEURIZADORA DE LECHE	20.49	52.04.0493	52.04.0493	52.04.0493	CARRIPIPERA JUAN CRISTOBAL CHICOMAS, Km 2.98, Tuxtla Gutiérrez, Chiapas, C.P. 29003	52.04.0493
8	MAQUINA PASTEURIZADORA DE LECHE	20.49	52.04.0493	52.04.0493	52.04.0493	CARRIPIPERA JUAN CRISTOBAL CHICOMAS, Km 2.98, Tuxtla Gutiérrez, Chiapas, C.P. 29003	52.04.0493
2	MAQUINA PASTEURIZADORA DE LECHE	20.49	52.04.0493	52.04.0493	52.04.0493	CARRIPIPERA JUAN CRISTOBAL CHICOMAS, Km 2.98, Tuxtla Gutiérrez, Chiapas, C.P. 29003	52.04.0493
119	MAQUINA PASTEURIZADORA DE LECHE	20.49	52.04.0493	52.04.0493	52.04.0493	CARRIPIPERA JUAN CRISTOBAL CHICOMAS, Km 2.98, Tuxtla Gutiérrez, Chiapas, C.P. 29003	52.04.0493
2	MAQUINA PASTEURIZADORA DE LECHE	20.49	52.04.0493	52.04.0493	52.04.0493	CARRIPIPERA JUAN CRISTOBAL CHICOMAS, Km 2.98, Tuxtla Gutiérrez, Chiapas, C.P. 29003	52.04.0493
9	MAQUINA PASTEURIZADORA DE LECHE	20.49	52.04.0493	52.04.0493	52.04.0493	CARRIPIPERA JUAN CRISTOBAL CHICOMAS, Km 2.98, Tuxtla Gutiérrez, Chiapas, C.P. 29003	52.04.0493

ANEXOS
 DIVISION DE CONTRATOS



GOBIERNO DE MEXICO



DIRECCIÓN DE ADMINISTRACIÓN
CARRIBERA, JUAN CRISTÓBAL CHOCABAR, Km 2.50,
Tuxtla Gutiérrez, Chiapas, C.P. 29020

Anexo No. 3.4 Guía de Distribución.

Table with 10 columns: No. de Expediente, Estado, OGC, Unidad Médica, Dirección, Clave, PIR, SAI, Descripción, Cantidad. Rows 201-224.

ANEXOS

DIVISIÓN DE CONTRATOS



GOBIERNO DE MEXICO

Secretaría de Salud
Distribución de medicamentos
11/01/2014

Anejo No. 3.4 Guía de Distribución

ESTADO	MUNICIPIO	HOSPITAL GENERAL REGIONAL DE CHIQUAHUA	FRACCIÓN DE LA CIUDAD	CIUDADELLA	CD. JAVIER CHIHUAHUA	CANTON	CÓDIGO	CANTON	CÓDIGO	CANTON	CÓDIGO
26	CHIHUAHUA	HOSPITAL GENERAL REGIONAL DE CHIQUAHUA	FRACCIÓN DE LA CIUDAD DE LAS GUEBAS	CIUDADELLA LAS GUEBAS	CD. JAVIER CHIHUAHUA	010301000	18000	010301000	18000	010301000	18000
			FRACCIÓN DE LA CIUDAD DE LA LAGUNA	CIUDADELLA LA LAGUNA	CD. JAVIER CHIHUAHUA	010301001	18001	010301001	18001	010301001	18001
27	CHIHUAHUA	HOSPITAL GENERAL REGIONAL DE CHIQUAHUA	FRACCIÓN DE LA CIUDAD DE SAN FRANCISCO	CIUDADELLA SAN FRANCISCO	CD. JAVIER CHIHUAHUA	010301002	18002	010301002	18002	010301002	18002
			FRACCIÓN DE LA CIUDAD DE SAN JUAN	CIUDADELLA SAN JUAN	CD. JAVIER CHIHUAHUA	010301003	18003	010301003	18003	010301003	18003
28	CHIHUAHUA	HOSPITAL GENERAL REGIONAL DE CHIQUAHUA	FRACCIÓN DE LA CIUDAD DE SAN ANTONIO	CIUDADELLA SAN ANTONIO	CD. JAVIER CHIHUAHUA	010301004	18004	010301004	18004	010301004	18004
			FRACCIÓN DE LA CIUDAD DE SAN PEDRO	CIUDADELLA SAN PEDRO	CD. JAVIER CHIHUAHUA	010301005	18005	010301005	18005	010301005	18005
29	CHIHUAHUA	HOSPITAL GENERAL REGIONAL DE CHIQUAHUA	FRACCIÓN DE LA CIUDAD DE SAN CARLOS	CIUDADELLA SAN CARLOS	CD. JAVIER CHIHUAHUA	010301006	18006	010301006	18006	010301006	18006
			FRACCIÓN DE LA CIUDAD DE SAN MIGUEL	CIUDADELLA SAN MIGUEL	CD. JAVIER CHIHUAHUA	010301007	18007	010301007	18007	010301007	18007
30	CHIHUAHUA	HOSPITAL GENERAL REGIONAL DE CHIQUAHUA	FRACCIÓN DE LA CIUDAD DE SAN VICENTE	CIUDADELLA SAN VICENTE	CD. JAVIER CHIHUAHUA	010301008	18008	010301008	18008	010301008	18008
			FRACCIÓN DE LA CIUDAD DE SAN DOMINGO	CIUDADELLA SAN DOMINGO	CD. JAVIER CHIHUAHUA	010301009	18009	010301009	18009	010301009	18009
31	CHIHUAHUA	HOSPITAL GENERAL REGIONAL DE CHIQUAHUA	FRACCIÓN DE LA CIUDAD DE SAN ANDRÉS	CIUDADELLA SAN ANDRÉS	CD. JAVIER CHIHUAHUA	010301010	18010	010301010	18010	010301010	18010
			FRACCIÓN DE LA CIUDAD DE SAN JUAN DE LOS RIOS	CIUDADELLA SAN JUAN DE LOS RIOS	CD. JAVIER CHIHUAHUA	010301011	18011	010301011	18011	010301011	18011
32	CHIHUAHUA	HOSPITAL GENERAL REGIONAL DE CHIQUAHUA	FRACCIÓN DE LA CIUDAD DE SAN PABLO	CIUDADELLA SAN PABLO	CD. JAVIER CHIHUAHUA	010301012	18012	010301012	18012	010301012	18012
			FRACCIÓN DE LA CIUDAD DE SAN SEBASTIÁN	CIUDADELLA SAN SEBASTIÁN	CD. JAVIER CHIHUAHUA	010301013	18013	010301013	18013	010301013	18013
33	CHIHUAHUA	HOSPITAL GENERAL REGIONAL DE CHIQUAHUA	FRACCIÓN DE LA CIUDAD DE SAN MARTÍN	CIUDADELLA SAN MARTÍN	CD. JAVIER CHIHUAHUA	010301014	18014	010301014	18014	010301014	18014
			FRACCIÓN DE LA CIUDAD DE SAN NICOLÁS	CIUDADELLA SAN NICOLÁS	CD. JAVIER CHIHUAHUA	010301015	18015	010301015	18015	010301015	18015
34	CHIHUAHUA	HOSPITAL GENERAL REGIONAL DE CHIQUAHUA	FRACCIÓN DE LA CIUDAD DE SAN AGUSTÍN	CIUDADELLA SAN AGUSTÍN	CD. JAVIER CHIHUAHUA	010301016	18016	010301016	18016	010301016	18016
			FRACCIÓN DE LA CIUDAD DE SAN ALEJANDRO	CIUDADELLA SAN ALEJANDRO	CD. JAVIER CHIHUAHUA	010301017	18017	010301017	18017	010301017	18017
35	CHIHUAHUA	HOSPITAL GENERAL REGIONAL DE CHIQUAHUA	FRACCIÓN DE LA CIUDAD DE SAN FELIPE	CIUDADELLA SAN FELIPE	CD. JAVIER CHIHUAHUA	010301018	18018	010301018	18018	010301018	18018
			FRACCIÓN DE LA CIUDAD DE SAN RAFAEL	CIUDADELLA SAN RAFAEL	CD. JAVIER CHIHUAHUA	010301019	18019	010301019	18019	010301019	18019
36	CHIHUAHUA	HOSPITAL GENERAL REGIONAL DE CHIQUAHUA	FRACCIÓN DE LA CIUDAD DE SAN GABRIEL	CIUDADELLA SAN GABRIEL	CD. JAVIER CHIHUAHUA	010301020	18020	010301020	18020	010301020	18020
			FRACCIÓN DE LA CIUDAD DE SAN JERÓNIMO	CIUDADELLA SAN JERÓNIMO	CD. JAVIER CHIHUAHUA	010301021	18021	010301021	18021	010301021	18021
37	CHIHUAHUA	HOSPITAL GENERAL REGIONAL DE CHIQUAHUA	FRACCIÓN DE LA CIUDAD DE SAN BARTOLOMÉ	CIUDADELLA SAN BARTOLOMÉ	CD. JAVIER CHIHUAHUA	010301022	18022	010301022	18022	010301022	18022
			FRACCIÓN DE LA CIUDAD DE SAN CRISTÓBAL	CIUDADELLA SAN CRISTÓBAL	CD. JAVIER CHIHUAHUA	010301023	18023	010301023	18023	010301023	18023
38	CHIHUAHUA	HOSPITAL GENERAL REGIONAL DE CHIQUAHUA	FRACCIÓN DE LA CIUDAD DE SAN VICENTE	CIUDADELLA SAN VICENTE	CD. JAVIER CHIHUAHUA	010301024	18024	010301024	18024	010301024	18024
			FRACCIÓN DE LA CIUDAD DE SAN DOMINGO	CIUDADELLA SAN DOMINGO	CD. JAVIER CHIHUAHUA	010301025	18025	010301025	18025	010301025	18025
39	CHIHUAHUA	HOSPITAL GENERAL REGIONAL DE CHIQUAHUA	FRACCIÓN DE LA CIUDAD DE SAN ANDRÉS	CIUDADELLA SAN ANDRÉS	CD. JAVIER CHIHUAHUA	010301026	18026	010301026	18026	010301026	18026
			FRACCIÓN DE LA CIUDAD DE SAN JUAN DE LOS RIOS	CIUDADELLA SAN JUAN DE LOS RIOS	CD. JAVIER CHIHUAHUA	010301027	18027	010301027	18027	010301027	18027
40	CHIHUAHUA	HOSPITAL GENERAL REGIONAL DE CHIQUAHUA	FRACCIÓN DE LA CIUDAD DE SAN PABLO	CIUDADELLA SAN PABLO	CD. JAVIER CHIHUAHUA	010301028	18028	010301028	18028	010301028	18028
			FRACCIÓN DE LA CIUDAD DE SAN SEBASTIÁN	CIUDADELLA SAN SEBASTIÁN	CD. JAVIER CHIHUAHUA	010301029	18029	010301029	18029	010301029	18029
41	CHIHUAHUA	HOSPITAL GENERAL REGIONAL DE CHIQUAHUA	FRACCIÓN DE LA CIUDAD DE SAN MARTÍN	CIUDADELLA SAN MARTÍN	CD. JAVIER CHIHUAHUA	010301030	18030	010301030	18030	010301030	18030
			FRACCIÓN DE LA CIUDAD DE SAN NICOLÁS	CIUDADELLA SAN NICOLÁS	CD. JAVIER CHIHUAHUA	010301031	18031	010301031	18031	010301031	18031
42	CHIHUAHUA	HOSPITAL GENERAL REGIONAL DE CHIQUAHUA	FRACCIÓN DE LA CIUDAD DE SAN AGUSTÍN	CIUDADELLA SAN AGUSTÍN	CD. JAVIER CHIHUAHUA	010301032	18032	010301032	18032	010301032	18032
			FRACCIÓN DE LA CIUDAD DE SAN ALEJANDRO	CIUDADELLA SAN ALEJANDRO	CD. JAVIER CHIHUAHUA	010301033	18033	010301033	18033	010301033	18033
43	CHIHUAHUA	HOSPITAL GENERAL REGIONAL DE CHIQUAHUA	FRACCIÓN DE LA CIUDAD DE SAN FELIPE	CIUDADELLA SAN FELIPE	CD. JAVIER CHIHUAHUA	010301034	18034	010301034	18034	010301034	18034
			FRACCIÓN DE LA CIUDAD DE SAN RAFAEL	CIUDADELLA SAN RAFAEL	CD. JAVIER CHIHUAHUA	010301035	18035	010301035	18035	010301035	18035
44	CHIHUAHUA	HOSPITAL GENERAL REGIONAL DE CHIQUAHUA	FRACCIÓN DE LA CIUDAD DE SAN GABRIEL	CIUDADELLA SAN GABRIEL	CD. JAVIER CHIHUAHUA	010301036	18036	010301036	18036	010301036	18036
			FRACCIÓN DE LA CIUDAD DE SAN JERÓNIMO	CIUDADELLA SAN JERÓNIMO	CD. JAVIER CHIHUAHUA	010301037	18037	010301037	18037	010301037	18037
45	CHIHUAHUA	HOSPITAL GENERAL REGIONAL DE CHIQUAHUA	FRACCIÓN DE LA CIUDAD DE SAN BARTOLOMÉ	CIUDADELLA SAN BARTOLOMÉ	CD. JAVIER CHIHUAHUA	010301038	18038	010301038	18038	010301038	18038
			FRACCIÓN DE LA CIUDAD DE SAN CRISTÓBAL	CIUDADELLA SAN CRISTÓBAL	CD. JAVIER CHIHUAHUA	010301039	18039	010301039	18039	010301039	18039
46	CHIHUAHUA	HOSPITAL GENERAL REGIONAL DE CHIQUAHUA	FRACCIÓN DE LA CIUDAD DE SAN VICENTE	CIUDADELLA SAN VICENTE	CD. JAVIER CHIHUAHUA	010301040	18040	010301040	18040	010301040	18040
			FRACCIÓN DE LA CIUDAD DE SAN DOMINGO	CIUDADELLA SAN DOMINGO	CD. JAVIER CHIHUAHUA	010301041	18041	010301041	18041	010301041	18041
47	CHIHUAHUA	HOSPITAL GENERAL REGIONAL DE CHIQUAHUA	FRACCIÓN DE LA CIUDAD DE SAN ANDRÉS	CIUDADELLA SAN ANDRÉS	CD. JAVIER CHIHUAHUA	010301042	18042	010301042	18042	010301042	18042
			FRACCIÓN DE LA CIUDAD DE SAN JUAN DE LOS RIOS	CIUDADELLA SAN JUAN DE LOS RIOS	CD. JAVIER CHIHUAHUA	010301043	18043	010301043	18043	010301043	18043
48	CHIHUAHUA	HOSPITAL GENERAL REGIONAL DE CHIQUAHUA	FRACCIÓN DE LA CIUDAD DE SAN PABLO	CIUDADELLA SAN PABLO	CD. JAVIER CHIHUAHUA	010301044	18044	010301044	18044	010301044	18044
			FRACCIÓN DE LA CIUDAD DE SAN SEBASTIÁN	CIUDADELLA SAN SEBASTIÁN	CD. JAVIER CHIHUAHUA	010301045	18045	010301045	18045	010301045	18045
49	CHIHUAHUA	HOSPITAL GENERAL REGIONAL DE CHIQUAHUA	FRACCIÓN DE LA CIUDAD DE SAN MARTÍN	CIUDADELLA SAN MARTÍN	CD. JAVIER CHIHUAHUA	010301046	18046	010301046	18046	010301046	18046
			FRACCIÓN DE LA CIUDAD DE SAN NICOLÁS	CIUDADELLA SAN NICOLÁS	CD. JAVIER CHIHUAHUA	010301047	18047	010301047	18047	010301047	18047
50	CHIHUAHUA	HOSPITAL GENERAL REGIONAL DE CHIQUAHUA	FRACCIÓN DE LA CIUDAD DE SAN AGUSTÍN	CIUDADELLA SAN AGUSTÍN	CD. JAVIER CHIHUAHUA	010301048	18048	010301048	18048	010301048	18048
			FRACCIÓN DE LA CIUDAD DE SAN ALEJANDRO	CIUDADELLA SAN ALEJANDRO	CD. JAVIER CHIHUAHUA	010301049	18049	010301049	18049	010301049	18049

Revisión: 11/01/2014

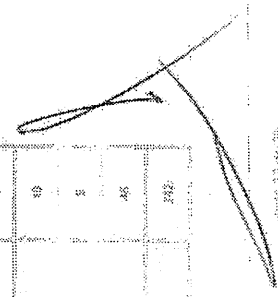



Anexo No. 3.ª Guía de Distribución

ESTADO	MUNICIPIO	UNIDAD MEDICINA	UBICACION	CIUDAD	FECHA	CANTIDAD
276	CHIHUAHUA	HOSPITAL GENERAL REGIONAL DE 200 CAMAS CO. JÁREZ, CHIHUAHUA	FRACCIÓN VENTILAS LAS CUARTAS, C.P. 20024, CIUDAD DE JÁREZ, CHIHUAHUA	51200106	2018	8
277	CHIHUAHUA	HOSPITAL GENERAL REGIONAL DE 200 CAMAS CO. JÁREZ, CHIHUAHUA	FRACCIÓN VENTILAS LAS CUARTAS, C.P. 20024, CIUDAD DE JÁREZ, CHIHUAHUA	51200106	2018	9
278	CHIHUAHUA	HOSPITAL GENERAL REGIONAL DE 200 CAMAS CO. JÁREZ, CHIHUAHUA	FRACCIÓN VENTILAS LAS CUARTAS, C.P. 20024, CIUDAD DE JÁREZ, CHIHUAHUA	51200106	2018	16
279	CHIHUAHUA	HOSPITAL GENERAL REGIONAL DE 200 CAMAS CO. JÁREZ, CHIHUAHUA	FRACCIÓN VENTILAS LAS CUARTAS, C.P. 20024, CIUDAD DE JÁREZ, CHIHUAHUA	51200106	2018	36
280	CHIHUAHUA	HOSPITAL GENERAL REGIONAL DE 200 CAMAS CO. JÁREZ, CHIHUAHUA	FRACCIÓN VENTILAS LAS CUARTAS, C.P. 20024, CIUDAD DE JÁREZ, CHIHUAHUA	51200106	2018	18
281	CHIHUAHUA	HOSPITAL GENERAL REGIONAL DE 200 CAMAS CO. JÁREZ, CHIHUAHUA	FRACCIÓN VENTILAS LAS CUARTAS, C.P. 20024, CIUDAD DE JÁREZ, CHIHUAHUA	51200106	2018	7
282	CHIHUAHUA	HOSPITAL GENERAL REGIONAL DE 200 CAMAS CO. JÁREZ, CHIHUAHUA	FRACCIÓN VENTILAS LAS CUARTAS, C.P. 20024, CIUDAD DE JÁREZ, CHIHUAHUA	51200106	2018	10
283	CHIHUAHUA	HOSPITAL GENERAL REGIONAL DE 200 CAMAS CO. JÁREZ, CHIHUAHUA	FRACCIÓN VENTILAS LAS CUARTAS, C.P. 20024, CIUDAD DE JÁREZ, CHIHUAHUA	51200106	2018	10
284	CHIHUAHUA	HOSPITAL GENERAL REGIONAL DE 200 CAMAS CO. JÁREZ, CHIHUAHUA	FRACCIÓN VENTILAS LAS CUARTAS, C.P. 20024, CIUDAD DE JÁREZ, CHIHUAHUA	51200106	2018	2
285	CHIHUAHUA	HOSPITAL GENERAL REGIONAL DE 200 CAMAS CO. JÁREZ, CHIHUAHUA	FRACCIÓN VENTILAS LAS CUARTAS, C.P. 20024, CIUDAD DE JÁREZ, CHIHUAHUA	51200106	2018	10
286	CHIHUAHUA	HOSPITAL GENERAL REGIONAL DE 200 CAMAS CO. JÁREZ, CHIHUAHUA	FRACCIÓN VENTILAS LAS CUARTAS, C.P. 20024, CIUDAD DE JÁREZ, CHIHUAHUA	51200106	2018	6
287	CHIHUAHUA	HOSPITAL GENERAL REGIONAL DE 200 CAMAS CO. JÁREZ, CHIHUAHUA	FRACCIÓN VENTILAS LAS CUARTAS, C.P. 20024, CIUDAD DE JÁREZ, CHIHUAHUA	51200106	2018	127
288	CHIHUAHUA	HOSPITAL GENERAL REGIONAL DE 200 CAMAS CO. JÁREZ, CHIHUAHUA	FRACCIÓN VENTILAS LAS CUARTAS, C.P. 20024, CIUDAD DE JÁREZ, CHIHUAHUA	51200106	2018	274
289	CHIHUAHUA	HOSPITAL GENERAL REGIONAL DE 200 CAMAS CO. JÁREZ, CHIHUAHUA	FRACCIÓN VENTILAS LAS CUARTAS, C.P. 20024, CIUDAD DE JÁREZ, CHIHUAHUA	51200106	2018	9
290	CHIHUAHUA	HOSPITAL GENERAL REGIONAL DE 200 CAMAS CO. JÁREZ, CHIHUAHUA	FRACCIÓN VENTILAS LAS CUARTAS, C.P. 20024, CIUDAD DE JÁREZ, CHIHUAHUA	51200106	2018	26
291	CHIHUAHUA	HOSPITAL GENERAL REGIONAL DE 200 CAMAS CO. JÁREZ, CHIHUAHUA	FRACCIÓN VENTILAS LAS CUARTAS, C.P. 20024, CIUDAD DE JÁREZ, CHIHUAHUA	51200106	2018	6
292	CHIHUAHUA	HOSPITAL GENERAL REGIONAL DE 200 CAMAS CO. JÁREZ, CHIHUAHUA	FRACCIÓN VENTILAS LAS CUARTAS, C.P. 20024, CIUDAD DE JÁREZ, CHIHUAHUA	51200106	2018	1
293	CHIHUAHUA	HOSPITAL GENERAL REGIONAL DE 200 CAMAS CO. JÁREZ, CHIHUAHUA	FRACCIÓN VENTILAS LAS CUARTAS, C.P. 20024, CIUDAD DE JÁREZ, CHIHUAHUA	51200106	2018	603
294	CHIHUAHUA	HOSPITAL GENERAL REGIONAL DE 200 CAMAS CO. JÁREZ, CHIHUAHUA	FRACCIÓN VENTILAS LAS CUARTAS, C.P. 20024, CIUDAD DE JÁREZ, CHIHUAHUA	51200106	2018	14
295	CHIHUAHUA	HOSPITAL GENERAL REGIONAL DE 200 CAMAS CO. JÁREZ, CHIHUAHUA	FRACCIÓN VENTILAS LAS CUARTAS, C.P. 20024, CIUDAD DE JÁREZ, CHIHUAHUA	51200106	2018	102
296	CHIHUAHUA	HOSPITAL GENERAL REGIONAL DE 200 CAMAS CO. JÁREZ, CHIHUAHUA	FRACCIÓN VENTILAS LAS CUARTAS, C.P. 20024, CIUDAD DE JÁREZ, CHIHUAHUA	51200106	2018	20
297	CHIHUAHUA	HOSPITAL GENERAL REGIONAL DE 200 CAMAS CO. JÁREZ, CHIHUAHUA	FRACCIÓN VENTILAS LAS CUARTAS, C.P. 20024, CIUDAD DE JÁREZ, CHIHUAHUA	51200106	2018	232
298	CHIHUAHUA	HOSPITAL GENERAL REGIONAL DE 200 CAMAS CO. JÁREZ, CHIHUAHUA	FRACCIÓN VENTILAS LAS CUARTAS, C.P. 20024, CIUDAD DE JÁREZ, CHIHUAHUA	51200106	2018	4
299	CHIHUAHUA	HOSPITAL GENERAL REGIONAL DE 200 CAMAS CO. JÁREZ, CHIHUAHUA	FRACCIÓN VENTILAS LAS CUARTAS, C.P. 20024, CIUDAD DE JÁREZ, CHIHUAHUA	51200106	2018	7
300	CHIHUAHUA	HOSPITAL GENERAL REGIONAL DE 200 CAMAS CO. JÁREZ, CHIHUAHUA	FRACCIÓN VENTILAS LAS CUARTAS, C.P. 20024, CIUDAD DE JÁREZ, CHIHUAHUA	51200106	2018	87



Anexo No. 3.4 Guía de Distribución

CANTIDAD	DESCRIPCIÓN	FE	SAI	CUPO	UNIDAD MEDIDA	DESCRIPCIÓN	CUPO	FE	SAI	CANTIDAD
17		2023	41221856420001	412010056	HOSPITAL GENERAL REGIONAL DE CD. JIMÉNEZ, CHIQUILA	FRACCIONAMIENTO LAS OJUNTAS C.P. 34241, CHIQUILA, OAXACA, CHIQUILA	412010056	2023	41221856420001	17
24		2024	412010054	412010054	HOSPITAL GENERAL REGIONAL DE CD. JIMÉNEZ, CHIQUILA	FRACCIONAMIENTO LAS OJUNTAS C.P. 34241, CHIQUILA, OAXACA, CHIQUILA	412010054	2024	412010054	24
169		2023	412010053	412010053	HOSPITAL GENERAL REGIONAL DE CD. JIMÉNEZ, CHIQUILA	FRACCIONAMIENTO LAS OJUNTAS C.P. 34241, CHIQUILA, OAXACA, CHIQUILA	412010053	2023	412010053	169
100		2023	412010053	412010053	HOSPITAL GENERAL REGIONAL DE CD. JIMÉNEZ, CHIQUILA	FRACCIONAMIENTO LAS OJUNTAS C.P. 34241, CHIQUILA, OAXACA, CHIQUILA	412010053	2023	412010053	100
57		2023	412010053	412010053	HOSPITAL GENERAL REGIONAL DE CD. JIMÉNEZ, CHIQUILA	FRACCIONAMIENTO LAS OJUNTAS C.P. 34241, CHIQUILA, OAXACA, CHIQUILA	412010053	2023	412010053	57
2		2023	412010053	412010053	HOSPITAL GENERAL REGIONAL DE CD. JIMÉNEZ, CHIQUILA	FRACCIONAMIENTO LAS OJUNTAS C.P. 34241, CHIQUILA, OAXACA, CHIQUILA	412010053	2023	412010053	2
3		2023	412010053	412010053	HOSPITAL GENERAL REGIONAL DE CD. JIMÉNEZ, CHIQUILA	FRACCIONAMIENTO LAS OJUNTAS C.P. 34241, CHIQUILA, OAXACA, CHIQUILA	412010053	2023	412010053	3
10		2023	412010053	412010053	HOSPITAL GENERAL REGIONAL DE CD. JIMÉNEZ, CHIQUILA	FRACCIONAMIENTO LAS OJUNTAS C.P. 34241, CHIQUILA, OAXACA, CHIQUILA	412010053	2023	412010053	10
2		2023	412010053	412010053	HOSPITAL GENERAL REGIONAL DE CD. JIMÉNEZ, CHIQUILA	FRACCIONAMIENTO LAS OJUNTAS C.P. 34241, CHIQUILA, OAXACA, CHIQUILA	412010053	2023	412010053	2
3		2023	412010053	412010053	HOSPITAL GENERAL REGIONAL DE CD. JIMÉNEZ, CHIQUILA	FRACCIONAMIENTO LAS OJUNTAS C.P. 34241, CHIQUILA, OAXACA, CHIQUILA	412010053	2023	412010053	3
110		2023	412010053	412010053	HOSPITAL GENERAL REGIONAL DE CD. JIMÉNEZ, CHIQUILA	FRACCIONAMIENTO LAS OJUNTAS C.P. 34241, CHIQUILA, OAXACA, CHIQUILA	412010053	2023	412010053	110
124		2023	412010053	412010053	HOSPITAL GENERAL REGIONAL DE CD. JIMÉNEZ, CHIQUILA	FRACCIONAMIENTO LAS OJUNTAS C.P. 34241, CHIQUILA, OAXACA, CHIQUILA	412010053	2023	412010053	124
1		2023	412010053	412010053	HOSPITAL GENERAL REGIONAL DE CD. JIMÉNEZ, CHIQUILA	FRACCIONAMIENTO LAS OJUNTAS C.P. 34241, CHIQUILA, OAXACA, CHIQUILA	412010053	2023	412010053	1
3		2023	412010053	412010053	HOSPITAL GENERAL REGIONAL DE CD. JIMÉNEZ, CHIQUILA	FRACCIONAMIENTO LAS OJUNTAS C.P. 34241, CHIQUILA, OAXACA, CHIQUILA	412010053	2023	412010053	3
2		2023	412010053	412010053	HOSPITAL GENERAL REGIONAL DE CD. JIMÉNEZ, CHIQUILA	FRACCIONAMIENTO LAS OJUNTAS C.P. 34241, CHIQUILA, OAXACA, CHIQUILA	412010053	2023	412010053	2
7		2023	412010053	412010053	HOSPITAL GENERAL REGIONAL DE CD. JIMÉNEZ, CHIQUILA	FRACCIONAMIENTO LAS OJUNTAS C.P. 34241, CHIQUILA, OAXACA, CHIQUILA	412010053	2023	412010053	7
2		2023	412010053	412010053	HOSPITAL GENERAL REGIONAL DE CD. JIMÉNEZ, CHIQUILA	FRACCIONAMIENTO LAS OJUNTAS C.P. 34241, CHIQUILA, OAXACA, CHIQUILA	412010053	2023	412010053	2
46		2023	412010053	412010053	HOSPITAL GENERAL REGIONAL DE CD. JIMÉNEZ, CHIQUILA	FRACCIONAMIENTO LAS OJUNTAS C.P. 34241, CHIQUILA, OAXACA, CHIQUILA	412010053	2023	412010053	46
9		2023	412010053	412010053	HOSPITAL GENERAL REGIONAL DE CD. JIMÉNEZ, CHIQUILA	FRACCIONAMIENTO LAS OJUNTAS C.P. 34241, CHIQUILA, OAXACA, CHIQUILA	412010053	2023	412010053	9
10		2023	412010053	412010053	HOSPITAL GENERAL REGIONAL DE CD. JIMÉNEZ, CHIQUILA	FRACCIONAMIENTO LAS OJUNTAS C.P. 34241, CHIQUILA, OAXACA, CHIQUILA	412010053	2023	412010053	10
8		2023	412010053	412010053	HOSPITAL GENERAL REGIONAL DE CD. JIMÉNEZ, CHIQUILA	FRACCIONAMIENTO LAS OJUNTAS C.P. 34241, CHIQUILA, OAXACA, CHIQUILA	412010053	2023	412010053	8
5		2023	412010053	412010053	HOSPITAL GENERAL REGIONAL DE CD. JIMÉNEZ, CHIQUILA	FRACCIONAMIENTO LAS OJUNTAS C.P. 34241, CHIQUILA, OAXACA, CHIQUILA	412010053	2023	412010053	5
2		2023	412010053	412010053	HOSPITAL GENERAL REGIONAL DE CD. JIMÉNEZ, CHIQUILA	FRACCIONAMIENTO LAS OJUNTAS C.P. 34241, CHIQUILA, OAXACA, CHIQUILA	412010053	2023	412010053	2
9		2023	412010053	412010053	HOSPITAL GENERAL REGIONAL DE CD. JIMÉNEZ, CHIQUILA	FRACCIONAMIENTO LAS OJUNTAS C.P. 34241, CHIQUILA, OAXACA, CHIQUILA	412010053	2023	412010053	9

ANEXOS
DIVISION DE CONTRATOS



GOBIERNO DE
MÉXICO



DIRECCIÓN DE ADMINISTRACIÓN
Unidad de Planeación y Desarrollo de Recursos
Administrativos de Personal
Estrategia de Personal y Asesoría Técnica

Anexo No. 3.4 Guía de Distribución

CANTIDAD	DESCRIPCIÓN	PRECIO	IMPORTE	DESCRIPCIÓN	QUANTIDAD	PRECIO	IMPORTE	DESCRIPCIÓN	CANTIDAD
1	MEBA PARA BIANGO DE SANGRE DE GENERAL	2041	51819.1348836	AVENIDA 10 PROMETE 271 ESCUELA 27 NORTE COL. VILLA SAN ALEJANDRO C.P. 22000 EN LA CIUDAD DE PUEBLA, PUEBLA	51819.1348836	2041	51819.1348836	MEBA PARA BIANGO DE SANGRE DE GENERAL	1
8	REPASABLANDE PARA TONDA DE MUESTRAS	2042	51819.1348836	AVENIDA 10 PROMETE 271 ESCUELA 27 NORTE COL. VILLA SAN ALEJANDRO C.P. 22000 EN LA CIUDAD DE PUEBLA, PUEBLA	51819.1348836	2042	51819.1348836	REPASABLANDE PARA TONDA DE MUESTRAS	8
4	BLER CARA PARA COMPOSER	2043	51819.1348836	AVENIDA 10 PROMETE 271 ESCUELA 27 NORTE COL. VILLA SAN ALEJANDRO C.P. 22000 EN LA CIUDAD DE PUEBLA, PUEBLA	51819.1348836	2043	51819.1348836	BLER CARA PARA COMPOSER	4
1	PISTOLA DE 75 CM CONTRA MARIJUANA	2044	51819.1348836	AVENIDA 10 PROMETE 271 ESCUELA 27 NORTE COL. VILLA SAN ALEJANDRO C.P. 22000 EN LA CIUDAD DE PUEBLA, PUEBLA	51819.1348836	2044	51819.1348836	PISTOLA DE 75 CM CONTRA MARIJUANA	1
60	PISTOLA DE 90 CM CONTRA MARIJUANA	2045	51819.1348836	AVENIDA 10 PROMETE 271 ESCUELA 27 NORTE COL. VILLA SAN ALEJANDRO C.P. 22000 EN LA CIUDAD DE PUEBLA, PUEBLA	51819.1348836	2045	51819.1348836	PISTOLA DE 90 CM CONTRA MARIJUANA	60
15	PISTOLA DE 100 CM CONTRA MARIJUANA	2046	51819.1348836	AVENIDA 10 PROMETE 271 ESCUELA 27 NORTE COL. VILLA SAN ALEJANDRO C.P. 22000 EN LA CIUDAD DE PUEBLA, PUEBLA	51819.1348836	2046	51819.1348836	PISTOLA DE 100 CM CONTRA MARIJUANA	15
4	PISTOLA DE 110 CM CONTRA MARIJUANA	2047	51819.1348836	AVENIDA 10 PROMETE 271 ESCUELA 27 NORTE COL. VILLA SAN ALEJANDRO C.P. 22000 EN LA CIUDAD DE PUEBLA, PUEBLA	51819.1348836	2047	51819.1348836	PISTOLA DE 110 CM CONTRA MARIJUANA	4
1	PISTOLA DE 120 CM CONTRA MARIJUANA	2048	51819.1348836	AVENIDA 10 PROMETE 271 ESCUELA 27 NORTE COL. VILLA SAN ALEJANDRO C.P. 22000 EN LA CIUDAD DE PUEBLA, PUEBLA	51819.1348836	2048	51819.1348836	PISTOLA DE 120 CM CONTRA MARIJUANA	1
18	PISTOLA DE 130 CM CONTRA MARIJUANA	2049	51819.1348836	AVENIDA 10 PROMETE 271 ESCUELA 27 NORTE COL. VILLA SAN ALEJANDRO C.P. 22000 EN LA CIUDAD DE PUEBLA, PUEBLA	51819.1348836	2049	51819.1348836	PISTOLA DE 130 CM CONTRA MARIJUANA	18
118	PISTOLA DE 140 CM CONTRA MARIJUANA	2050	51819.1348836	AVENIDA 10 PROMETE 271 ESCUELA 27 NORTE COL. VILLA SAN ALEJANDRO C.P. 22000 EN LA CIUDAD DE PUEBLA, PUEBLA	51819.1348836	2050	51819.1348836	PISTOLA DE 140 CM CONTRA MARIJUANA	118
1	PISTOLA DE 150 CM CONTRA MARIJUANA	2051	51819.1348836	AVENIDA 10 PROMETE 271 ESCUELA 27 NORTE COL. VILLA SAN ALEJANDRO C.P. 22000 EN LA CIUDAD DE PUEBLA, PUEBLA	51819.1348836	2051	51819.1348836	PISTOLA DE 150 CM CONTRA MARIJUANA	1
5	PISTOLA DE 160 CM CONTRA MARIJUANA	2052	51819.1348836	AVENIDA 10 PROMETE 271 ESCUELA 27 NORTE COL. VILLA SAN ALEJANDRO C.P. 22000 EN LA CIUDAD DE PUEBLA, PUEBLA	51819.1348836	2052	51819.1348836	PISTOLA DE 160 CM CONTRA MARIJUANA	5
42	PISTOLA DE 170 CM CONTRA MARIJUANA	2053	51819.1348836	AVENIDA 10 PROMETE 271 ESCUELA 27 NORTE COL. VILLA SAN ALEJANDRO C.P. 22000 EN LA CIUDAD DE PUEBLA, PUEBLA	51819.1348836	2053	51819.1348836	PISTOLA DE 170 CM CONTRA MARIJUANA	42
6	PISTOLA DE 180 CM CONTRA MARIJUANA	2054	51819.1348836	AVENIDA 10 PROMETE 271 ESCUELA 27 NORTE COL. VILLA SAN ALEJANDRO C.P. 22000 EN LA CIUDAD DE PUEBLA, PUEBLA	51819.1348836	2054	51819.1348836	PISTOLA DE 180 CM CONTRA MARIJUANA	6
328	PISTOLA DE 190 CM CONTRA MARIJUANA	2055	51819.1348836	AVENIDA 10 PROMETE 271 ESCUELA 27 NORTE COL. VILLA SAN ALEJANDRO C.P. 22000 EN LA CIUDAD DE PUEBLA, PUEBLA	51819.1348836	2055	51819.1348836	PISTOLA DE 190 CM CONTRA MARIJUANA	328
4	PISTOLA DE 200 CM CONTRA MARIJUANA	2056	51819.1348836	AVENIDA 10 PROMETE 271 ESCUELA 27 NORTE COL. VILLA SAN ALEJANDRO C.P. 22000 EN LA CIUDAD DE PUEBLA, PUEBLA	51819.1348836	2056	51819.1348836	PISTOLA DE 200 CM CONTRA MARIJUANA	4
19	PISTOLA DE 210 CM CONTRA MARIJUANA	2057	51819.1348836	AVENIDA 10 PROMETE 271 ESCUELA 27 NORTE COL. VILLA SAN ALEJANDRO C.P. 22000 EN LA CIUDAD DE PUEBLA, PUEBLA	51819.1348836	2057	51819.1348836	PISTOLA DE 210 CM CONTRA MARIJUANA	19
3	PISTOLA DE 220 CM CONTRA MARIJUANA	2058	51819.1348836	AVENIDA 10 PROMETE 271 ESCUELA 27 NORTE COL. VILLA SAN ALEJANDRO C.P. 22000 EN LA CIUDAD DE PUEBLA, PUEBLA	51819.1348836	2058	51819.1348836	PISTOLA DE 220 CM CONTRA MARIJUANA	3
13	PISTOLA DE 230 CM CONTRA MARIJUANA	2059	51819.1348836	AVENIDA 10 PROMETE 271 ESCUELA 27 NORTE COL. VILLA SAN ALEJANDRO C.P. 22000 EN LA CIUDAD DE PUEBLA, PUEBLA	51819.1348836	2059	51819.1348836	PISTOLA DE 230 CM CONTRA MARIJUANA	13
97	PISTOLA DE 240 CM CONTRA MARIJUANA	2060	51819.1348836	AVENIDA 10 PROMETE 271 ESCUELA 27 NORTE COL. VILLA SAN ALEJANDRO C.P. 22000 EN LA CIUDAD DE PUEBLA, PUEBLA	51819.1348836	2060	51819.1348836	PISTOLA DE 240 CM CONTRA MARIJUANA	97
1	PISTOLA DE 250 CM CONTRA MARIJUANA	2061	51819.1348836	AVENIDA 10 PROMETE 271 ESCUELA 27 NORTE COL. VILLA SAN ALEJANDRO C.P. 22000 EN LA CIUDAD DE PUEBLA, PUEBLA	51819.1348836	2061	51819.1348836	PISTOLA DE 250 CM CONTRA MARIJUANA	1
324	PISTOLA DE 260 CM CONTRA MARIJUANA	2062	51819.1348836	AVENIDA 10 PROMETE 271 ESCUELA 27 NORTE COL. VILLA SAN ALEJANDRO C.P. 22000 EN LA CIUDAD DE PUEBLA, PUEBLA	51819.1348836	2062	51819.1348836	PISTOLA DE 260 CM CONTRA MARIJUANA	324
38	PISTOLA DE 270 CM CONTRA MARIJUANA	2063	51819.1348836	AVENIDA 10 PROMETE 271 ESCUELA 27 NORTE COL. VILLA SAN ALEJANDRO C.P. 22000 EN LA CIUDAD DE PUEBLA, PUEBLA	51819.1348836	2063	51819.1348836	PISTOLA DE 270 CM CONTRA MARIJUANA	38
238	PISTOLA DE 280 CM CONTRA MARIJUANA	2064	51819.1348836	AVENIDA 10 PROMETE 271 ESCUELA 27 NORTE COL. VILLA SAN ALEJANDRO C.P. 22000 EN LA CIUDAD DE PUEBLA, PUEBLA	51819.1348836	2064	51819.1348836	PISTOLA DE 280 CM CONTRA MARIJUANA	238
348	PISTOLA DE 290 CM CONTRA MARIJUANA	2065	51819.1348836	AVENIDA 10 PROMETE 271 ESCUELA 27 NORTE COL. VILLA SAN ALEJANDRO C.P. 22000 EN LA CIUDAD DE PUEBLA, PUEBLA	51819.1348836	2065	51819.1348836	PISTOLA DE 290 CM CONTRA MARIJUANA	348

ANEXOS
DIVISIÓN DE CONTRATOS

Anexo No. 3.4 Guía de Distribución

CANTIDAD	DESTINO	COMARCA	MUNICIPIO	DIRECCIÓN	CLASIFICACIÓN	CANTIDAD	DESCRIPCIÓN	CANTIDAD
401	PUEBLA	SAN ALEJANDRO PUEBLA	HOSPITAL GENERAL REGIONAL DE 100 CAMAS SAN ALEJANDRO, PUEBLA	AVENIDA 10, PONIENTE 2771, ESQUINA 27 NORTE COL VILLA SAN ALEJANDRO, C.P. 72000 EN LA CIUDAD DE PUEBLA, PUEBLA	51000001	2014	EMPRESA DE SERVICIO CONTRA LUZ	1
402	PUEBLA	SAN ALEJANDRO PUEBLA	HOSPITAL GENERAL REGIONAL DE 100 CAMAS SAN ALEJANDRO, PUEBLA	AVENIDA 10, PONIENTE 2771, ESQUINA 27 NORTE COL VILLA SAN ALEJANDRO, C.P. 72000 EN LA CIUDAD DE PUEBLA, PUEBLA	51000004	2015	SERVICIOS DE MANTENIMIENTO DE EQUIPOS	400
403	PUEBLA	SAN ALEJANDRO PUEBLA	HOSPITAL GENERAL REGIONAL DE 100 CAMAS SAN ALEJANDRO, PUEBLA	AVENIDA 10, PONIENTE 2771, ESQUINA 27 NORTE COL VILLA SAN ALEJANDRO, C.P. 72000 EN LA CIUDAD DE PUEBLA, PUEBLA	51000005	2016	SERVICIO DE ALERGIAS	15
404	PUEBLA	SAN ALEJANDRO PUEBLA	HOSPITAL GENERAL REGIONAL DE 100 CAMAS SAN ALEJANDRO, PUEBLA	AVENIDA 10, PONIENTE 2771, ESQUINA 27 NORTE COL VILLA SAN ALEJANDRO, C.P. 72000 EN LA CIUDAD DE PUEBLA, PUEBLA	51000006	2017	SERVICIO DE ALERGIAS	40
405	PUEBLA	SAN ALEJANDRO PUEBLA	HOSPITAL GENERAL REGIONAL DE 100 CAMAS SAN ALEJANDRO, PUEBLA	AVENIDA 10, PONIENTE 2771, ESQUINA 27 NORTE COL VILLA SAN ALEJANDRO, C.P. 72000 EN LA CIUDAD DE PUEBLA, PUEBLA	51000007	2018	SERVICIO DE ALERGIAS	60
406	PUEBLA	SAN ALEJANDRO PUEBLA	HOSPITAL GENERAL REGIONAL DE 100 CAMAS SAN ALEJANDRO, PUEBLA	AVENIDA 10, PONIENTE 2771, ESQUINA 27 NORTE COL VILLA SAN ALEJANDRO, C.P. 72000 EN LA CIUDAD DE PUEBLA, PUEBLA	51000008	2019	SERVICIO DE ALERGIAS	100
407	PUEBLA	SAN ALEJANDRO PUEBLA	HOSPITAL GENERAL REGIONAL DE 100 CAMAS SAN ALEJANDRO, PUEBLA	AVENIDA 10, PONIENTE 2771, ESQUINA 27 NORTE COL VILLA SAN ALEJANDRO, C.P. 72000 EN LA CIUDAD DE PUEBLA, PUEBLA	51000009	2020	SERVICIO DE ALERGIAS	4
408	PUEBLA	SAN ALEJANDRO PUEBLA	HOSPITAL GENERAL REGIONAL DE 100 CAMAS SAN ALEJANDRO, PUEBLA	AVENIDA 10, PONIENTE 2771, ESQUINA 27 NORTE COL VILLA SAN ALEJANDRO, C.P. 72000 EN LA CIUDAD DE PUEBLA, PUEBLA	51000010	2021	SERVICIO DE ALERGIAS	4
409	PUEBLA	SAN ALEJANDRO PUEBLA	HOSPITAL GENERAL REGIONAL DE 100 CAMAS SAN ALEJANDRO, PUEBLA	AVENIDA 10, PONIENTE 2771, ESQUINA 27 NORTE COL VILLA SAN ALEJANDRO, C.P. 72000 EN LA CIUDAD DE PUEBLA, PUEBLA	51000011	2022	SERVICIO DE ALERGIAS	16
410	PUEBLA	SAN ALEJANDRO PUEBLA	HOSPITAL GENERAL REGIONAL DE 100 CAMAS SAN ALEJANDRO, PUEBLA	AVENIDA 10, PONIENTE 2771, ESQUINA 27 NORTE COL VILLA SAN ALEJANDRO, C.P. 72000 EN LA CIUDAD DE PUEBLA, PUEBLA	51000012	2023	SERVICIO DE ALERGIAS	10
411	PUEBLA	SAN ALEJANDRO PUEBLA	HOSPITAL GENERAL REGIONAL DE 100 CAMAS SAN ALEJANDRO, PUEBLA	AVENIDA 10, PONIENTE 2771, ESQUINA 27 NORTE COL VILLA SAN ALEJANDRO, C.P. 72000 EN LA CIUDAD DE PUEBLA, PUEBLA	51000013	2024	SERVICIO DE ALERGIAS	24
412	PUEBLA	SAN ALEJANDRO PUEBLA	HOSPITAL GENERAL REGIONAL DE 100 CAMAS SAN ALEJANDRO, PUEBLA	AVENIDA 10, PONIENTE 2771, ESQUINA 27 NORTE COL VILLA SAN ALEJANDRO, C.P. 72000 EN LA CIUDAD DE PUEBLA, PUEBLA	51000014	2025	SERVICIO DE ALERGIAS	140
413	PUEBLA	SAN ALEJANDRO PUEBLA	HOSPITAL GENERAL REGIONAL DE 100 CAMAS SAN ALEJANDRO, PUEBLA	AVENIDA 10, PONIENTE 2771, ESQUINA 27 NORTE COL VILLA SAN ALEJANDRO, C.P. 72000 EN LA CIUDAD DE PUEBLA, PUEBLA	51000015	2026	SERVICIO DE ALERGIAS	60
414	PUEBLA	SAN ALEJANDRO PUEBLA	HOSPITAL GENERAL REGIONAL DE 100 CAMAS SAN ALEJANDRO, PUEBLA	AVENIDA 10, PONIENTE 2771, ESQUINA 27 NORTE COL VILLA SAN ALEJANDRO, C.P. 72000 EN LA CIUDAD DE PUEBLA, PUEBLA	51000016	2027	SERVICIO DE ALERGIAS	34
415	PUEBLA	SAN ALEJANDRO PUEBLA	HOSPITAL GENERAL REGIONAL DE 100 CAMAS SAN ALEJANDRO, PUEBLA	AVENIDA 10, PONIENTE 2771, ESQUINA 27 NORTE COL VILLA SAN ALEJANDRO, C.P. 72000 EN LA CIUDAD DE PUEBLA, PUEBLA	51000017	2028	SERVICIO DE ALERGIAS	2
416	PUEBLA	SAN ALEJANDRO PUEBLA	HOSPITAL GENERAL REGIONAL DE 100 CAMAS SAN ALEJANDRO, PUEBLA	AVENIDA 10, PONIENTE 2771, ESQUINA 27 NORTE COL VILLA SAN ALEJANDRO, C.P. 72000 EN LA CIUDAD DE PUEBLA, PUEBLA	51000018	2029	SERVICIO DE ALERGIAS	2
417	PUEBLA	SAN ALEJANDRO PUEBLA	HOSPITAL GENERAL REGIONAL DE 100 CAMAS SAN ALEJANDRO, PUEBLA	AVENIDA 10, PONIENTE 2771, ESQUINA 27 NORTE COL VILLA SAN ALEJANDRO, C.P. 72000 EN LA CIUDAD DE PUEBLA, PUEBLA	51000019	2030	SERVICIO DE ALERGIAS	2
418	PUEBLA	SAN ALEJANDRO PUEBLA	HOSPITAL GENERAL REGIONAL DE 100 CAMAS SAN ALEJANDRO, PUEBLA	AVENIDA 10, PONIENTE 2771, ESQUINA 27 NORTE COL VILLA SAN ALEJANDRO, C.P. 72000 EN LA CIUDAD DE PUEBLA, PUEBLA	51000020	2031	SERVICIO DE ALERGIAS	2
419	PUEBLA	SAN ALEJANDRO PUEBLA	HOSPITAL GENERAL REGIONAL DE 100 CAMAS SAN ALEJANDRO, PUEBLA	AVENIDA 10, PONIENTE 2771, ESQUINA 27 NORTE COL VILLA SAN ALEJANDRO, C.P. 72000 EN LA CIUDAD DE PUEBLA, PUEBLA	51000021	2032	SERVICIO DE ALERGIAS	3
420	PUEBLA	SAN ALEJANDRO PUEBLA	HOSPITAL GENERAL REGIONAL DE 100 CAMAS SAN ALEJANDRO, PUEBLA	AVENIDA 10, PONIENTE 2771, ESQUINA 27 NORTE COL VILLA SAN ALEJANDRO, C.P. 72000 EN LA CIUDAD DE PUEBLA, PUEBLA	51000022	2033	SERVICIO DE ALERGIAS	82
421	PUEBLA	SAN ALEJANDRO PUEBLA	HOSPITAL GENERAL REGIONAL DE 100 CAMAS SAN ALEJANDRO, PUEBLA	AVENIDA 10, PONIENTE 2771, ESQUINA 27 NORTE COL VILLA SAN ALEJANDRO, C.P. 72000 EN LA CIUDAD DE PUEBLA, PUEBLA	51000023	2034	SERVICIO DE ALERGIAS	93
422	PUEBLA	SAN ALEJANDRO PUEBLA	HOSPITAL GENERAL REGIONAL DE 100 CAMAS SAN ALEJANDRO, PUEBLA	AVENIDA 10, PONIENTE 2771, ESQUINA 27 NORTE COL VILLA SAN ALEJANDRO, C.P. 72000 EN LA CIUDAD DE PUEBLA, PUEBLA	51000024	2035	SERVICIO DE ALERGIAS	1
423	PUEBLA	SAN ALEJANDRO PUEBLA	HOSPITAL GENERAL REGIONAL DE 100 CAMAS SAN ALEJANDRO, PUEBLA	AVENIDA 10, PONIENTE 2771, ESQUINA 27 NORTE COL VILLA SAN ALEJANDRO, C.P. 72000 EN LA CIUDAD DE PUEBLA, PUEBLA	51000025	2036	SERVICIO DE ALERGIAS	3
424	PUEBLA	SAN ALEJANDRO PUEBLA	HOSPITAL GENERAL REGIONAL DE 100 CAMAS SAN ALEJANDRO, PUEBLA	AVENIDA 10, PONIENTE 2771, ESQUINA 27 NORTE COL VILLA SAN ALEJANDRO, C.P. 72000 EN LA CIUDAD DE PUEBLA, PUEBLA	51000026	2037	SERVICIO DE ALERGIAS	2
425	PUEBLA	SAN ALEJANDRO PUEBLA	HOSPITAL GENERAL REGIONAL DE 100 CAMAS SAN ALEJANDRO, PUEBLA	AVENIDA 10, PONIENTE 2771, ESQUINA 27 NORTE COL VILLA SAN ALEJANDRO, C.P. 72000 EN LA CIUDAD DE PUEBLA, PUEBLA	51000027	2038	SERVICIO DE ALERGIAS	7

ANEXOS
DIVISION DE CONTRATOS

Anexo No. 3.4 Guía de Distribución

Código	Estado	Municipio	Descripción	Clave	Fecha	Clave	Clave	Clave
465	Sonora	Navojoala, Sonora	HOSPITAL GENERAL DE ZONA DE SALUD DEL NORTE CAMAS NAVOJOALA, SONORA	5120000	2010	5120000	5120000	5120000
466	Sonora	Navojoala, Sonora	HOSPITAL GENERAL DE ZONA DE SALUD DEL NORTE CAMAS NAVOJOALA, SONORA	5120000	2010	5120000	5120000	5120000
467	Sonora	Navojoala, Sonora	HOSPITAL GENERAL DE ZONA DE SALUD DEL NORTE CAMAS NAVOJOALA, SONORA	5120000	2010	5120000	5120000	5120000
468	Sonora	Navojoala, Sonora	HOSPITAL GENERAL DE ZONA DE SALUD DEL NORTE CAMAS NAVOJOALA, SONORA	5120000	2010	5120000	5120000	5120000
469	Sonora	Navojoala, Sonora	HOSPITAL GENERAL DE ZONA DE SALUD DEL NORTE CAMAS NAVOJOALA, SONORA	5120000	2010	5120000	5120000	5120000
470	Sonora	Navojoala, Sonora	HOSPITAL GENERAL DE ZONA DE SALUD DEL NORTE CAMAS NAVOJOALA, SONORA	5120000	2010	5120000	5120000	5120000
471	Sonora	Navojoala, Sonora	HOSPITAL GENERAL DE ZONA DE SALUD DEL NORTE CAMAS NAVOJOALA, SONORA	5120000	2010	5120000	5120000	5120000
472	Sonora	Navojoala, Sonora	HOSPITAL GENERAL DE ZONA DE SALUD DEL NORTE CAMAS NAVOJOALA, SONORA	5120000	2010	5120000	5120000	5120000
473	Sonora	Navojoala, Sonora	HOSPITAL GENERAL DE ZONA DE SALUD DEL NORTE CAMAS NAVOJOALA, SONORA	5120000	2010	5120000	5120000	5120000
474	Sonora	Navojoala, Sonora	HOSPITAL GENERAL DE ZONA DE SALUD DEL NORTE CAMAS NAVOJOALA, SONORA	5120000	2010	5120000	5120000	5120000
475	Sonora	Navojoala, Sonora	HOSPITAL GENERAL DE ZONA DE SALUD DEL NORTE CAMAS NAVOJOALA, SONORA	5120000	2010	5120000	5120000	5120000
476	Sonora	Navojoala, Sonora	HOSPITAL GENERAL DE ZONA DE SALUD DEL NORTE CAMAS NAVOJOALA, SONORA	5120000	2010	5120000	5120000	5120000
477	Sonora	Navojoala, Sonora	HOSPITAL GENERAL DE ZONA DE SALUD DEL NORTE CAMAS NAVOJOALA, SONORA	5120000	2010	5120000	5120000	5120000
478	Sonora	Navojoala, Sonora	HOSPITAL GENERAL DE ZONA DE SALUD DEL NORTE CAMAS NAVOJOALA, SONORA	5120000	2010	5120000	5120000	5120000
479	Sonora	Navojoala, Sonora	HOSPITAL GENERAL DE ZONA DE SALUD DEL NORTE CAMAS NAVOJOALA, SONORA	5120000	2010	5120000	5120000	5120000
480	Sonora	Navojoala, Sonora	HOSPITAL GENERAL DE ZONA DE SALUD DEL NORTE CAMAS NAVOJOALA, SONORA	5120000	2010	5120000	5120000	5120000
481	Sonora	Navojoala, Sonora	HOSPITAL GENERAL DE ZONA DE SALUD DEL NORTE CAMAS NAVOJOALA, SONORA	5120000	2010	5120000	5120000	5120000
482	Sonora	Navojoala, Sonora	HOSPITAL GENERAL DE ZONA DE SALUD DEL NORTE CAMAS NAVOJOALA, SONORA	5120000	2010	5120000	5120000	5120000
483	Sonora	Navojoala, Sonora	HOSPITAL GENERAL DE ZONA DE SALUD DEL NORTE CAMAS NAVOJOALA, SONORA	5120000	2010	5120000	5120000	5120000
484	Sonora	Navojoala, Sonora	HOSPITAL GENERAL DE ZONA DE SALUD DEL NORTE CAMAS NAVOJOALA, SONORA	5120000	2010	5120000	5120000	5120000
485	Sonora	Navojoala, Sonora	HOSPITAL GENERAL DE ZONA DE SALUD DEL NORTE CAMAS NAVOJOALA, SONORA	5120000	2010	5120000	5120000	5120000
486	Sonora	Navojoala, Sonora	HOSPITAL GENERAL DE ZONA DE SALUD DEL NORTE CAMAS NAVOJOALA, SONORA	5120000	2010	5120000	5120000	5120000
487	Sonora	Navojoala, Sonora	HOSPITAL GENERAL DE ZONA DE SALUD DEL NORTE CAMAS NAVOJOALA, SONORA	5120000	2010	5120000	5120000	5120000
488	Sonora	Navojoala, Sonora	HOSPITAL GENERAL DE ZONA DE SALUD DEL NORTE CAMAS NAVOJOALA, SONORA	5120000	2010	5120000	5120000	5120000

[Handwritten signature]

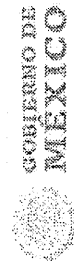

GOBIERNO DE MEXICO



DIRECCION DE ADMINISTRACION
Hospital de Especialidad, Programa de Especialidad y Servicios de Especialidad
Administración de Recursos Humanos y Desarrollo Organizacional

Anexo No. 3.4 Guía de Distribución

CLAVE	ESTADO	MUNICIPIO	DIRECCION	CIUDAD	FECHA	CANTIDAD
487	SONORA	HOSPITAL GENERAL DE ZONA DE W CAMAS NAVOJOA, SONORA	CALLE RICARDO FLORES MAGON No. 281 ENTRE BARRIO ALLENDE Y BOULEVARD CENTENARIO, COLONIA TIERRA BLANCA, C.P. 85200 NAVOJOA, SONORA	85200-0000	2018	5
486	SONORA	HOSPITAL GENERAL DE ZONA DE W CAMAS NAVOJOA, SONORA	CALLE RICARDO FLORES MAGON No. 281 ENTRE BARRIO ALLENDE Y BOULEVARD CENTENARIO, COLONIA TIERRA BLANCA, C.P. 85200 NAVOJOA, SONORA	85200-0000	2018	11
487	SONORA	HOSPITAL GENERAL DE ZONA DE W CAMAS NAVOJOA, SONORA	CALLE RICARDO FLORES MAGON No. 281 ENTRE BARRIO ALLENDE Y BOULEVARD CENTENARIO, COLONIA TIERRA BLANCA, C.P. 85200 NAVOJOA, SONORA	85200-0000	2018	4
488	SONORA	HOSPITAL GENERAL DE ZONA DE W CAMAS NAVOJOA, SONORA	CALLE RICARDO FLORES MAGON No. 281 ENTRE BARRIO ALLENDE Y BOULEVARD CENTENARIO, COLONIA TIERRA BLANCA, C.P. 85200 NAVOJOA, SONORA	85200-0000	2018	28
489	SONORA	HOSPITAL GENERAL DE ZONA DE W CAMAS NAVOJOA, SONORA	CALLE RICARDO FLORES MAGON No. 281 ENTRE BARRIO ALLENDE Y BOULEVARD CENTENARIO, COLONIA TIERRA BLANCA, C.P. 85200 NAVOJOA, SONORA	85200-0000	2018	15
490	SONORA	HOSPITAL GENERAL DE ZONA DE W CAMAS NAVOJOA, SONORA	CALLE RICARDO FLORES MAGON No. 281 ENTRE BARRIO ALLENDE Y BOULEVARD CENTENARIO, COLONIA TIERRA BLANCA, C.P. 85200 NAVOJOA, SONORA	85200-0000	2018	8
491	SONORA	HOSPITAL GENERAL DE ZONA DE W CAMAS NAVOJOA, SONORA	CALLE RICARDO FLORES MAGON No. 281 ENTRE BARRIO ALLENDE Y BOULEVARD CENTENARIO, COLONIA TIERRA BLANCA, C.P. 85200 NAVOJOA, SONORA	85200-0000	2018	12
492	SONORA	HOSPITAL GENERAL DE ZONA DE W CAMAS NAVOJOA, SONORA	CALLE RICARDO FLORES MAGON No. 281 ENTRE BARRIO ALLENDE Y BOULEVARD CENTENARIO, COLONIA TIERRA BLANCA, C.P. 85200 NAVOJOA, SONORA	85200-0000	2018	9
493	SONORA	HOSPITAL GENERAL DE ZONA DE W CAMAS NAVOJOA, SONORA	CALLE RICARDO FLORES MAGON No. 281 ENTRE BARRIO ALLENDE Y BOULEVARD CENTENARIO, COLONIA TIERRA BLANCA, C.P. 85200 NAVOJOA, SONORA	85200-0000	2018	26
494	SONORA	HOSPITAL GENERAL DE ZONA DE W CAMAS NAVOJOA, SONORA	CALLE RICARDO FLORES MAGON No. 281 ENTRE BARRIO ALLENDE Y BOULEVARD CENTENARIO, COLONIA TIERRA BLANCA, C.P. 85200 NAVOJOA, SONORA	85200-0000	2018	9
495	SONORA	HOSPITAL GENERAL DE ZONA DE W CAMAS NAVOJOA, SONORA	CALLE RICARDO FLORES MAGON No. 281 ENTRE BARRIO ALLENDE Y BOULEVARD CENTENARIO, COLONIA TIERRA BLANCA, C.P. 85200 NAVOJOA, SONORA	85200-0000	2018	21
496	SONORA	HOSPITAL GENERAL DE ZONA DE W CAMAS NAVOJOA, SONORA	CALLE RICARDO FLORES MAGON No. 281 ENTRE BARRIO ALLENDE Y BOULEVARD CENTENARIO, COLONIA TIERRA BLANCA, C.P. 85200 NAVOJOA, SONORA	85200-0000	2018	2
497	SONORA	HOSPITAL GENERAL DE ZONA DE W CAMAS NAVOJOA, SONORA	CALLE RICARDO FLORES MAGON No. 281 ENTRE BARRIO ALLENDE Y BOULEVARD CENTENARIO, COLONIA TIERRA BLANCA, C.P. 85200 NAVOJOA, SONORA	85200-0000	2018	77
498	SONORA	HOSPITAL GENERAL DE ZONA DE W CAMAS NAVOJOA, SONORA	CALLE RICARDO FLORES MAGON No. 281 ENTRE BARRIO ALLENDE Y BOULEVARD CENTENARIO, COLONIA TIERRA BLANCA, C.P. 85200 NAVOJOA, SONORA	85200-0000	2018	1
499	SONORA	HOSPITAL GENERAL DE ZONA DE W CAMAS NAVOJOA, SONORA	CALLE RICARDO FLORES MAGON No. 281 ENTRE BARRIO ALLENDE Y BOULEVARD CENTENARIO, COLONIA TIERRA BLANCA, C.P. 85200 NAVOJOA, SONORA	85200-0000	2018	7
500	SONORA	HOSPITAL GENERAL DE ZONA DE W CAMAS NAVOJOA, SONORA	CALLE RICARDO FLORES MAGON No. 281 ENTRE BARRIO ALLENDE Y BOULEVARD CENTENARIO, COLONIA TIERRA BLANCA, C.P. 85200 NAVOJOA, SONORA	85200-0000	2018	3
501	SONORA	HOSPITAL GENERAL DE ZONA DE W CAMAS NAVOJOA, SONORA	CALLE RICARDO FLORES MAGON No. 281 ENTRE BARRIO ALLENDE Y BOULEVARD CENTENARIO, COLONIA TIERRA BLANCA, C.P. 85200 NAVOJOA, SONORA	85200-0000	2018	84
502	SONORA	HOSPITAL GENERAL DE ZONA DE W CAMAS NAVOJOA, SONORA	CALLE RICARDO FLORES MAGON No. 281 ENTRE BARRIO ALLENDE Y BOULEVARD CENTENARIO, COLONIA TIERRA BLANCA, C.P. 85200 NAVOJOA, SONORA	85200-0000	2018	90
503	SONORA	HOSPITAL GENERAL DE ZONA DE W CAMAS NAVOJOA, SONORA	CALLE RICARDO FLORES MAGON No. 281 ENTRE BARRIO ALLENDE Y BOULEVARD CENTENARIO, COLONIA TIERRA BLANCA, C.P. 85200 NAVOJOA, SONORA	85200-0000	2018	7

ANEXOS
DIVISION DE CONTRATOS

Anexo No. 3.4 Guía de Distribución

ORDEN	ENTIDAD	COORD	UNIDAD MEDICA	DIRECCION	CURP*	PREB	SN	DESCRIPCION	CANTIDAD
524	SONORA	NAVJOIA SONORA	HOSPITAL GENERAL DE ZONA DE SERVICIOS CAMAS, NAVJOIA, SONORA	CALLE RICARDO FLORES MAGÓN No. 201 ENTRE BARRIO ALLENDE Y BOULEVARD CENTENARIO, COLONIA TIERRA BLANCA, C.P. 66200, NAVJOIA, SONORA	520310110	20032	515.621.4976.90.01	MESA DE MADERA PARA ATENCION AL PACIENTE	2
525	SONORA	NAVJOIA SONORA	HOSPITAL GENERAL DE ZONA DE SERVICIOS CAMAS, NAVJOIA, SONORA	CALLE RICARDO FLORES MAGÓN No. 201 ENTRE BARRIO ALLENDE Y BOULEVARD CENTENARIO, COLONIA TIERRA BLANCA, C.P. 66200, NAVJOIA, SONORA	520310110	20033	515.431.4327.90.01	SACABOTE PARA TOMA DE ALERGIAS CON FRECUENCIA DE UNO POR SEMANA	1
526	SONORA	NAVJOIA SONORA	HOSPITAL GENERAL DE ZONA DE SERVICIOS CAMAS, NAVJOIA, SONORA	CALLE RICARDO FLORES MAGÓN No. 201 ENTRE BARRIO ALLENDE Y BOULEVARD CENTENARIO, COLONIA TIERRA BLANCA, C.P. 66200, NAVJOIA, SONORA	520310110	20034	515.431.4327.90.01	SACABOTE PARA TOMA DE ALERGIAS CON FRECUENCIA DE UNO POR SEMANA	1
527	SONORA	NAVJOIA SONORA	HOSPITAL GENERAL DE ZONA DE SERVICIOS CAMAS, NAVJOIA, SONORA	CALLE RICARDO FLORES MAGÓN No. 201 ENTRE BARRIO ALLENDE Y BOULEVARD CENTENARIO, COLONIA TIERRA BLANCA, C.P. 66200, NAVJOIA, SONORA	520310110	20035	515.632.1417.90.01	MESA ALTA DE MADERA PARA EXAMENES DE LABORATORIO	3
528	SONORA	NAVJOIA SONORA	HOSPITAL GENERAL DE ZONA DE SERVICIOS CAMAS, NAVJOIA, SONORA	CALLE RICARDO FLORES MAGÓN No. 201 ENTRE BARRIO ALLENDE Y BOULEVARD CENTENARIO, COLONIA TIERRA BLANCA, C.P. 66200, NAVJOIA, SONORA	520310110	20036	515.632.1417.90.01	MESA ALTA DE MADERA PARA EXAMENES DE LABORATORIO	3
529	SONORA	NAVJOIA SONORA	HOSPITAL GENERAL DE ZONA DE SERVICIOS CAMAS, NAVJOIA, SONORA	CALLE RICARDO FLORES MAGÓN No. 201 ENTRE BARRIO ALLENDE Y BOULEVARD CENTENARIO, COLONIA TIERRA BLANCA, C.P. 66200, NAVJOIA, SONORA	520310110	20037	515.181.9234.90.01	CABERO PARA EXAMENES DE LABORATORIO	75
530	SONORA	NAVJOIA SONORA	HOSPITAL GENERAL DE ZONA DE SERVICIOS CAMAS, NAVJOIA, SONORA	CALLE RICARDO FLORES MAGÓN No. 201 ENTRE BARRIO ALLENDE Y BOULEVARD CENTENARIO, COLONIA TIERRA BLANCA, C.P. 66200, NAVJOIA, SONORA	520310110	20038	515.181.9234.90.01	CABERO PARA EXAMENES DE LABORATORIO	75
531	SONORA	NAVJOIA SONORA	HOSPITAL GENERAL DE ZONA DE SERVICIOS CAMAS, NAVJOIA, SONORA	CALLE RICARDO FLORES MAGÓN No. 201 ENTRE BARRIO ALLENDE Y BOULEVARD CENTENARIO, COLONIA TIERRA BLANCA, C.P. 66200, NAVJOIA, SONORA	520310110	20039	515.621.4976.90.01	MESA INTEGRAL PARA EXAMENES	1
532	SONORA	NAVJOIA SONORA	HOSPITAL GENERAL DE ZONA DE SERVICIOS CAMAS, NAVJOIA, SONORA	CALLE RICARDO FLORES MAGÓN No. 201 ENTRE BARRIO ALLENDE Y BOULEVARD CENTENARIO, COLONIA TIERRA BLANCA, C.P. 66200, NAVJOIA, SONORA	520310110	20040	515.621.4976.90.01	MESA INTEGRAL PARA EXAMENES	1
533	SONORA	NAVJOIA SONORA	HOSPITAL GENERAL DE ZONA DE SERVICIOS CAMAS, NAVJOIA, SONORA	CALLE RICARDO FLORES MAGÓN No. 201 ENTRE BARRIO ALLENDE Y BOULEVARD CENTENARIO, COLONIA TIERRA BLANCA, C.P. 66200, NAVJOIA, SONORA	520310110	20041	515.621.4976.90.01	MESA INTEGRAL PARA EXAMENES	1
534	SONORA	NAVJOIA SONORA	HOSPITAL GENERAL DE ZONA DE SERVICIOS CAMAS, NAVJOIA, SONORA	CALLE RICARDO FLORES MAGÓN No. 201 ENTRE BARRIO ALLENDE Y BOULEVARD CENTENARIO, COLONIA TIERRA BLANCA, C.P. 66200, NAVJOIA, SONORA	520310110	20042	515.621.4976.90.01	MESA INTEGRAL PARA EXAMENES	1
535	SONORA	NAVJOIA SONORA	HOSPITAL GENERAL DE ZONA DE SERVICIOS CAMAS, NAVJOIA, SONORA	CALLE RICARDO FLORES MAGÓN No. 201 ENTRE BARRIO ALLENDE Y BOULEVARD CENTENARIO, COLONIA TIERRA BLANCA, C.P. 66200, NAVJOIA, SONORA	520310110	20043	515.621.4976.90.01	MESA INTEGRAL PARA EXAMENES	1
536	SONORA	NAVJOIA SONORA	HOSPITAL GENERAL DE ZONA DE SERVICIOS CAMAS, NAVJOIA, SONORA	CALLE RICARDO FLORES MAGÓN No. 201 ENTRE BARRIO ALLENDE Y BOULEVARD CENTENARIO, COLONIA TIERRA BLANCA, C.P. 66200, NAVJOIA, SONORA	520310110	20044	515.621.4976.90.01	MESA INTEGRAL PARA EXAMENES	1
537	SONORA	NAVJOIA SONORA	HOSPITAL GENERAL DE ZONA DE SERVICIOS CAMAS, NAVJOIA, SONORA	CALLE RICARDO FLORES MAGÓN No. 201 ENTRE BARRIO ALLENDE Y BOULEVARD CENTENARIO, COLONIA TIERRA BLANCA, C.P. 66200, NAVJOIA, SONORA	520310110	20045	515.621.4976.90.01	MESA INTEGRAL PARA EXAMENES	1
538	SONORA	NAVJOIA SONORA	HOSPITAL GENERAL DE ZONA DE SERVICIOS CAMAS, NAVJOIA, SONORA	CALLE RICARDO FLORES MAGÓN No. 201 ENTRE BARRIO ALLENDE Y BOULEVARD CENTENARIO, COLONIA TIERRA BLANCA, C.P. 66200, NAVJOIA, SONORA	520310110	20046	515.621.4976.90.01	MESA INTEGRAL PARA EXAMENES	1
539	SONORA	NAVJOIA SONORA	HOSPITAL GENERAL DE ZONA DE SERVICIOS CAMAS, NAVJOIA, SONORA	CALLE RICARDO FLORES MAGÓN No. 201 ENTRE BARRIO ALLENDE Y BOULEVARD CENTENARIO, COLONIA TIERRA BLANCA, C.P. 66200, NAVJOIA, SONORA	520310110	20047	515.621.4976.90.01	MESA INTEGRAL PARA EXAMENES	1
540	SONORA	NAVJOIA SONORA	HOSPITAL GENERAL DE ZONA DE SERVICIOS CAMAS, NAVJOIA, SONORA	CALLE RICARDO FLORES MAGÓN No. 201 ENTRE BARRIO ALLENDE Y BOULEVARD CENTENARIO, COLONIA TIERRA BLANCA, C.P. 66200, NAVJOIA, SONORA	520310110	20048	515.621.4976.90.01	MESA INTEGRAL PARA EXAMENES	1
541	SONORA	NAVJOIA SONORA	HOSPITAL GENERAL DE ZONA DE SERVICIOS CAMAS, NAVJOIA, SONORA	CALLE RICARDO FLORES MAGÓN No. 201 ENTRE BARRIO ALLENDE Y BOULEVARD CENTENARIO, COLONIA TIERRA BLANCA, C.P. 66200, NAVJOIA, SONORA	520310110	20049	515.621.4976.90.01	MESA INTEGRAL PARA EXAMENES	1

ANEXOS
 DIVISION DE CONTRATOS

Apéndice No. 3.4 Guía de Distribución

CÓDIGO	ESTADO	UBICACIÓN	DESCRIPCIÓN	CANTIDAD	UNIDAD	FECHA	ESTATUS	COMENTARIOS	CATEGORÍA
542	SONORA	HOSPITAL GENERAL DE ZONA DE SERVICIOS CAMPA, SONORA, SONORA	CALLE RICARDO FLORES MAGÓN, ENTRE CALLES ALLENDE Y BELLA VISTA, CAMPA, SONORA, SONORA	21500	21500	2018-01-01	ACTIVO	MEDIA ALTA DE LOS CUATRO FRECUENCIAS FRECUENCIAS	2
543	YUCATÁN	HOSPITAL GENERAL DE ZONA DE SERVICIOS CAMPA, YUCATÁN, YUCATÁN	CALLE RICARDO FLORES MAGÓN, ENTRE CALLES ALLENDE Y BELLA VISTA, CAMPA, YUCATÁN, YUCATÁN	21500	21500	2018-01-01	ACTIVO	MEDIA ALTA DE LOS CUATRO FRECUENCIAS FRECUENCIAS	4
544	YUCATÁN	HOSPITAL GENERAL DE ZONA DE SERVICIOS CAMPA, YUCATÁN, YUCATÁN	CALLE RICARDO FLORES MAGÓN, ENTRE CALLES ALLENDE Y BELLA VISTA, CAMPA, YUCATÁN, YUCATÁN	21500	21500	2018-01-01	ACTIVO	MEDIA ALTA DE LOS CUATRO FRECUENCIAS FRECUENCIAS	7
545	YUCATÁN	HOSPITAL GENERAL DE ZONA DE SERVICIOS CAMPA, YUCATÁN, YUCATÁN	CALLE RICARDO FLORES MAGÓN, ENTRE CALLES ALLENDE Y BELLA VISTA, CAMPA, YUCATÁN, YUCATÁN	21500	21500	2018-01-01	ACTIVO	MEDIA ALTA DE LOS CUATRO FRECUENCIAS FRECUENCIAS	8
546	YUCATÁN	HOSPITAL GENERAL DE ZONA DE SERVICIOS CAMPA, YUCATÁN, YUCATÁN	CALLE RICARDO FLORES MAGÓN, ENTRE CALLES ALLENDE Y BELLA VISTA, CAMPA, YUCATÁN, YUCATÁN	21500	21500	2018-01-01	ACTIVO	MEDIA ALTA DE LOS CUATRO FRECUENCIAS FRECUENCIAS	2
547	YUCATÁN	HOSPITAL GENERAL DE ZONA DE SERVICIOS CAMPA, YUCATÁN, YUCATÁN	CALLE RICARDO FLORES MAGÓN, ENTRE CALLES ALLENDE Y BELLA VISTA, CAMPA, YUCATÁN, YUCATÁN	21500	21500	2018-01-01	ACTIVO	MEDIA ALTA DE LOS CUATRO FRECUENCIAS FRECUENCIAS	6
548	YUCATÁN	HOSPITAL GENERAL DE ZONA DE SERVICIOS CAMPA, YUCATÁN, YUCATÁN	CALLE RICARDO FLORES MAGÓN, ENTRE CALLES ALLENDE Y BELLA VISTA, CAMPA, YUCATÁN, YUCATÁN	21500	21500	2018-01-01	ACTIVO	MEDIA ALTA DE LOS CUATRO FRECUENCIAS FRECUENCIAS	2
549	YUCATÁN	HOSPITAL GENERAL DE ZONA DE SERVICIOS CAMPA, YUCATÁN, YUCATÁN	CALLE RICARDO FLORES MAGÓN, ENTRE CALLES ALLENDE Y BELLA VISTA, CAMPA, YUCATÁN, YUCATÁN	21500	21500	2018-01-01	ACTIVO	MEDIA ALTA DE LOS CUATRO FRECUENCIAS FRECUENCIAS	3
550	YUCATÁN	HOSPITAL GENERAL DE ZONA DE SERVICIOS CAMPA, YUCATÁN, YUCATÁN	CALLE RICARDO FLORES MAGÓN, ENTRE CALLES ALLENDE Y BELLA VISTA, CAMPA, YUCATÁN, YUCATÁN	21500	21500	2018-01-01	ACTIVO	MEDIA ALTA DE LOS CUATRO FRECUENCIAS FRECUENCIAS	20
551	YUCATÁN	HOSPITAL GENERAL DE ZONA DE SERVICIOS CAMPA, YUCATÁN, YUCATÁN	CALLE RICARDO FLORES MAGÓN, ENTRE CALLES ALLENDE Y BELLA VISTA, CAMPA, YUCATÁN, YUCATÁN	21500	21500	2018-01-01	ACTIVO	MEDIA ALTA DE LOS CUATRO FRECUENCIAS FRECUENCIAS	3
552	YUCATÁN	HOSPITAL GENERAL DE ZONA DE SERVICIOS CAMPA, YUCATÁN, YUCATÁN	CALLE RICARDO FLORES MAGÓN, ENTRE CALLES ALLENDE Y BELLA VISTA, CAMPA, YUCATÁN, YUCATÁN	21500	21500	2018-01-01	ACTIVO	MEDIA ALTA DE LOS CUATRO FRECUENCIAS FRECUENCIAS	3
553	YUCATÁN	HOSPITAL GENERAL DE ZONA DE SERVICIOS CAMPA, YUCATÁN, YUCATÁN	CALLE RICARDO FLORES MAGÓN, ENTRE CALLES ALLENDE Y BELLA VISTA, CAMPA, YUCATÁN, YUCATÁN	21500	21500	2018-01-01	ACTIVO	MEDIA ALTA DE LOS CUATRO FRECUENCIAS FRECUENCIAS	2
554	YUCATÁN	HOSPITAL GENERAL DE ZONA DE SERVICIOS CAMPA, YUCATÁN, YUCATÁN	CALLE RICARDO FLORES MAGÓN, ENTRE CALLES ALLENDE Y BELLA VISTA, CAMPA, YUCATÁN, YUCATÁN	21500	21500	2018-01-01	ACTIVO	MEDIA ALTA DE LOS CUATRO FRECUENCIAS FRECUENCIAS	3
555	YUCATÁN	HOSPITAL GENERAL DE ZONA DE SERVICIOS CAMPA, YUCATÁN, YUCATÁN	CALLE RICARDO FLORES MAGÓN, ENTRE CALLES ALLENDE Y BELLA VISTA, CAMPA, YUCATÁN, YUCATÁN	21500	21500	2018-01-01	ACTIVO	MEDIA ALTA DE LOS CUATRO FRECUENCIAS FRECUENCIAS	2
556	YUCATÁN	HOSPITAL GENERAL DE ZONA DE SERVICIOS CAMPA, YUCATÁN, YUCATÁN	CALLE RICARDO FLORES MAGÓN, ENTRE CALLES ALLENDE Y BELLA VISTA, CAMPA, YUCATÁN, YUCATÁN	21500	21500	2018-01-01	ACTIVO	MEDIA ALTA DE LOS CUATRO FRECUENCIAS FRECUENCIAS	3

Anexo No. 3.4 Guía de Distribución

CÓDIGO	DISTRITO	CODAL	UNIDAD MÉDICA	DIRECCIÓN	QUÓCULO	GRUPO	TIPO	VALOR	DESCRIPCIÓN	CANTIDAD
857	YUCATAN	TECU, YUCATAN	HOSPITAL GENERAL DE ZONA DE ZONA DE CAMAR, TECU, YUCATAN	PREDIO No. 226 CALLE 23 DE LA LOCALIDAD Y MURCIPO DE TECU, VUCATAN MARZANA 19, SECCION CATASTRAL 4 ANTES DE LA URBANIZACION TABLAJE CATASTRAL 1589, CARRETERA MEX-TECU, YUCATAN	5120001	612011601	20000	418 816 422 000	MESA DE 1.20 X 1.20 M. DE ACERO INOXIDABLE	3
858	YUCATAN	TECU, YUCATAN	HOSPITAL GENERAL DE ZONA DE ZONA DE CAMAR, TECU, YUCATAN	PREDIO No. 226 CALLE 23 DE LA LOCALIDAD Y MURCIPO DE TECU, VUCATAN MARZANA 19, SECCION CATASTRAL 4 ANTES DE LA URBANIZACION TABLAJE CATASTRAL 1589, CARRETERA MEX-TECU, YUCATAN	5120001	612011601	20000	418 816 422 000	MESA DE 1.20 X 1.20 M. DE ACERO INOXIDABLE	1
859	YUCATAN	TECU, YUCATAN	HOSPITAL GENERAL DE ZONA DE ZONA DE CAMAR, TECU, YUCATAN	PREDIO No. 226 CALLE 23 DE LA LOCALIDAD Y MURCIPO DE TECU, VUCATAN MARZANA 19, SECCION CATASTRAL 4 ANTES DE LA URBANIZACION TABLAJE CATASTRAL 1589, CARRETERA MEX-TECU, YUCATAN	5120002	612011602	20000	418 816 422 000	MESA DE 1.20 X 1.20 M. DE ACERO INOXIDABLE	1
860	YUCATAN	TECU, YUCATAN	HOSPITAL GENERAL DE ZONA DE ZONA DE CAMAR, TECU, YUCATAN	PREDIO No. 226 CALLE 23 DE LA LOCALIDAD Y MURCIPO DE TECU, VUCATAN MARZANA 19, SECCION CATASTRAL 4 ANTES DE LA URBANIZACION TABLAJE CATASTRAL 1589, CARRETERA MEX-TECU, YUCATAN	5120005	612011605	20000	418 816 422 000	MESA DE 1.20 X 1.20 M. DE ACERO INOXIDABLE	1
861	YUCATAN	TECU, YUCATAN	HOSPITAL GENERAL DE ZONA DE ZONA DE CAMAR, TECU, YUCATAN	PREDIO No. 226 CALLE 23 DE LA LOCALIDAD Y MURCIPO DE TECU, VUCATAN MARZANA 19, SECCION CATASTRAL 4 ANTES DE LA URBANIZACION TABLAJE CATASTRAL 1589, CARRETERA MEX-TECU, YUCATAN	5120007	612011607	20000	418 816 422 000	MESA DE 1.20 X 1.20 M. DE ACERO INOXIDABLE	1
862	YUCATAN	TECU, YUCATAN	HOSPITAL GENERAL DE ZONA DE ZONA DE CAMAR, TECU, YUCATAN	PREDIO No. 226 CALLE 23 DE LA LOCALIDAD Y MURCIPO DE TECU, VUCATAN MARZANA 19, SECCION CATASTRAL 4 ANTES DE LA URBANIZACION TABLAJE CATASTRAL 1589, CARRETERA MEX-TECU, YUCATAN	5120012	612011612	20000	418 816 422 000	MESA DE 1.20 X 1.20 M. DE ACERO INOXIDABLE	6
863	YUCATAN	TECU, YUCATAN	HOSPITAL GENERAL DE ZONA DE ZONA DE CAMAR, TECU, YUCATAN	PREDIO No. 226 CALLE 23 DE LA LOCALIDAD Y MURCIPO DE TECU, VUCATAN MARZANA 19, SECCION CATASTRAL 4 ANTES DE LA URBANIZACION TABLAJE CATASTRAL 1589, CARRETERA MEX-TECU, YUCATAN	5120017	612011617	20000	418 816 422 000	MESA DE 1.20 X 1.20 M. DE ACERO INOXIDABLE	105
864	YUCATAN	TECU, YUCATAN	HOSPITAL GENERAL DE ZONA DE ZONA DE CAMAR, TECU, YUCATAN	PREDIO No. 226 CALLE 23 DE LA LOCALIDAD Y MURCIPO DE TECU, VUCATAN MARZANA 19, SECCION CATASTRAL 4 ANTES DE LA URBANIZACION TABLAJE CATASTRAL 1589, CARRETERA MEX-TECU, YUCATAN	5120017	612011617	20000	418 816 422 000	MESA DE 1.20 X 1.20 M. DE ACERO INOXIDABLE	15
865	YUCATAN	TECU, YUCATAN	HOSPITAL GENERAL DE ZONA DE ZONA DE CAMAR, TECU, YUCATAN	PREDIO No. 226 CALLE 23 DE LA LOCALIDAD Y MURCIPO DE TECU, VUCATAN MARZANA 19, SECCION CATASTRAL 4 ANTES DE LA URBANIZACION TABLAJE CATASTRAL 1589, CARRETERA MEX-TECU, YUCATAN	5120018	612011618	20000	418 816 422 000	MESA DE 1.20 X 1.20 M. DE ACERO INOXIDABLE	22
866	YUCATAN	TECU, YUCATAN	HOSPITAL GENERAL DE ZONA DE ZONA DE CAMAR, TECU, YUCATAN	PREDIO No. 226 CALLE 23 DE LA LOCALIDAD Y MURCIPO DE TECU, VUCATAN MARZANA 19, SECCION CATASTRAL 4 ANTES DE LA URBANIZACION TABLAJE CATASTRAL 1589, CARRETERA MEX-TECU, YUCATAN	5120019	612011619	20000	418 816 422 000	MESA DE 1.20 X 1.20 M. DE ACERO INOXIDABLE	28
867	YUCATAN	TECU, YUCATAN	HOSPITAL GENERAL DE ZONA DE ZONA DE CAMAR, TECU, YUCATAN	PREDIO No. 226 CALLE 23 DE LA LOCALIDAD Y MURCIPO DE TECU, VUCATAN MARZANA 19, SECCION CATASTRAL 4 ANTES DE LA URBANIZACION TABLAJE CATASTRAL 1589, CARRETERA MEX-TECU, YUCATAN	5120024	612011624	20000	418 816 422 000	MESA DE 1.20 X 1.20 M. DE ACERO INOXIDABLE	1
868	YUCATAN	TECU, YUCATAN	HOSPITAL GENERAL DE ZONA DE ZONA DE CAMAR, TECU, YUCATAN	PREDIO No. 226 CALLE 23 DE LA LOCALIDAD Y MURCIPO DE TECU, VUCATAN MARZANA 19, SECCION CATASTRAL 4 ANTES DE LA URBANIZACION TABLAJE CATASTRAL 1589, CARRETERA MEX-TECU, YUCATAN	5120041	612011641	20000	418 816 422 000	MESA DE 1.20 X 1.20 M. DE ACERO INOXIDABLE	8
869	YUCATAN	TECU, YUCATAN	HOSPITAL GENERAL DE ZONA DE ZONA DE CAMAR, TECU, YUCATAN	PREDIO No. 226 CALLE 23 DE LA LOCALIDAD Y MURCIPO DE TECU, VUCATAN MARZANA 19, SECCION CATASTRAL 4 ANTES DE LA URBANIZACION TABLAJE CATASTRAL 1589, CARRETERA MEX-TECU, YUCATAN	5120048	612011648	20000	418 816 422 000	MESA DE 1.20 X 1.20 M. DE ACERO INOXIDABLE	22
870	YUCATAN	TECU, YUCATAN	HOSPITAL GENERAL DE ZONA DE ZONA DE CAMAR, TECU, YUCATAN	PREDIO No. 226 CALLE 23 DE LA LOCALIDAD Y MURCIPO DE TECU, VUCATAN MARZANA 19, SECCION CATASTRAL 4 ANTES DE LA URBANIZACION TABLAJE CATASTRAL 1589, CARRETERA MEX-TECU, YUCATAN	5120047	612011647	20000	418 816 422 000	MESA DE 1.20 X 1.20 M. DE ACERO INOXIDABLE	100
871	YUCATAN	TECU, YUCATAN	HOSPITAL GENERAL DE ZONA DE ZONA DE CAMAR, TECU, YUCATAN	PREDIO No. 226 CALLE 23 DE LA LOCALIDAD Y MURCIPO DE TECU, VUCATAN MARZANA 19, SECCION CATASTRAL 4 ANTES DE LA URBANIZACION TABLAJE CATASTRAL 1589, CARRETERA MEX-TECU, YUCATAN	5120049	612011649	20000	418 816 422 000	MESA DE 1.20 X 1.20 M. DE ACERO INOXIDABLE	1

Anexo No. 3.4 Guía de Distribución

PARTIDA	DESTINO	UBICACIÓN	UNIDAD	DESCRIPCIÓN	CANTIDAD	PRECIO	CANTIDAD	DESCRIPCIÓN	CANTIDAD
587	YUCATÁN	TEJÚ, YUCATÁN	HOSPITAL GENERAL DE ZONA DE ZONA DE CAMAS, TEJÚ, YUCATÁN	PRECIO No. 305, CALLE 23 DE LA LOCALIDAD Y MUNICIPIO DE TEJÚ, YUCATÁN (MANZANA 16 SECCION CATASTRAL 4 ANTES DE LA UBICACION TIERRAS CATASTRAL 1989, CARRETERA MEX-TÉJÚ, YUCATÁN)	14	5120-007	5120-007	LAVAS PASTEUR DEFECTO DE 60 CM.	14
588	YUCATÁN	TEJÚ, YUCATÁN	HOSPITAL GENERAL DE ZONA DE ZONA DE CAMAS, TEJÚ, YUCATÁN	PRECIO No. 305, CALLE 23 DE LA LOCALIDAD Y MUNICIPIO DE TEJÚ, YUCATÁN (MANZANA 16 SECCION CATASTRAL 4 ANTES DE LA UBICACION TIERRAS CATASTRAL 1989, CARRETERA MEX-TÉJÚ, YUCATÁN)	15	5120-007	5120-007	LAVAS PASTEUR DEFECTO DE 60 CM.	15
589	YUCATÁN	TEJÚ, YUCATÁN	HOSPITAL GENERAL DE ZONA DE ZONA DE CAMAS, TEJÚ, YUCATÁN	PRECIO No. 305, CALLE 23 DE LA LOCALIDAD Y MUNICIPIO DE TEJÚ, YUCATÁN (MANZANA 16 SECCION CATASTRAL 4 ANTES DE LA UBICACION TIERRAS CATASTRAL 1989, CARRETERA MEX-TÉJÚ, YUCATÁN)	6	5120-007	5120-007	MESA PARA ESCRIBANO DE 100 CM CON PRESABIDO DEFECTO	6
590	YUCATÁN	TEJÚ, YUCATÁN	HOSPITAL GENERAL DE ZONA DE ZONA DE CAMAS, TEJÚ, YUCATÁN	PRECIO No. 305, CALLE 23 DE LA LOCALIDAD Y MUNICIPIO DE TEJÚ, YUCATÁN (MANZANA 16 SECCION CATASTRAL 4 ANTES DE LA UBICACION TIERRAS CATASTRAL 1989, CARRETERA MEX-TÉJÚ, YUCATÁN)	14	5120-007	5120-007	MESA PARA ESCRIBANO DE 100 CM CON PRESABIDO DEFECTO	14
591	YUCATÁN	TEJÚ, YUCATÁN	HOSPITAL GENERAL DE ZONA DE ZONA DE CAMAS, TEJÚ, YUCATÁN	PRECIO No. 305, CALLE 23 DE LA LOCALIDAD Y MUNICIPIO DE TEJÚ, YUCATÁN (MANZANA 16 SECCION CATASTRAL 4 ANTES DE LA UBICACION TIERRAS CATASTRAL 1989, CARRETERA MEX-TÉJÚ, YUCATÁN)	7	5120-007	5120-007	MESA PARA ESCRIBANO DE 100 CM CON PRESABIDO DEFECTO	7
592	YUCATÁN	TEJÚ, YUCATÁN	HOSPITAL GENERAL DE ZONA DE ZONA DE CAMAS, TEJÚ, YUCATÁN	PRECIO No. 305, CALLE 23 DE LA LOCALIDAD Y MUNICIPIO DE TEJÚ, YUCATÁN (MANZANA 16 SECCION CATASTRAL 4 ANTES DE LA UBICACION TIERRAS CATASTRAL 1989, CARRETERA MEX-TÉJÚ, YUCATÁN)	2	5120-007	5120-007	MESA ALTA DE 100 CM CON PRESABIDO DEFECTO	2
593	YUCATÁN	TEJÚ, YUCATÁN	HOSPITAL GENERAL DE ZONA DE ZONA DE CAMAS, TEJÚ, YUCATÁN	PRECIO No. 305, CALLE 23 DE LA LOCALIDAD Y MUNICIPIO DE TEJÚ, YUCATÁN (MANZANA 16 SECCION CATASTRAL 4 ANTES DE LA UBICACION TIERRAS CATASTRAL 1989, CARRETERA MEX-TÉJÚ, YUCATÁN)	76	5120-007	5120-007	MESA ALTA DE 100 CM CON PRESABIDO DEFECTO	76
594	YUCATÁN	TEJÚ, YUCATÁN	HOSPITAL GENERAL DE ZONA DE ZONA DE CAMAS, TEJÚ, YUCATÁN	PRECIO No. 305, CALLE 23 DE LA LOCALIDAD Y MUNICIPIO DE TEJÚ, YUCATÁN (MANZANA 16 SECCION CATASTRAL 4 ANTES DE LA UBICACION TIERRAS CATASTRAL 1989, CARRETERA MEX-TÉJÚ, YUCATÁN)	5	5120-007	5120-007	MESA PARA ESCRIBANO DE 100 CM CON PRESABIDO DEFECTO	5
595	YUCATÁN	TEJÚ, YUCATÁN	HOSPITAL GENERAL DE ZONA DE ZONA DE CAMAS, TEJÚ, YUCATÁN	PRECIO No. 305, CALLE 23 DE LA LOCALIDAD Y MUNICIPIO DE TEJÚ, YUCATÁN (MANZANA 16 SECCION CATASTRAL 4 ANTES DE LA UBICACION TIERRAS CATASTRAL 1989, CARRETERA MEX-TÉJÚ, YUCATÁN)	25	5120-007	5120-007	MESA ALTA DE 100 CM CON PRESABIDO DEFECTO	25
596	YUCATÁN	TEJÚ, YUCATÁN	HOSPITAL GENERAL DE ZONA DE ZONA DE CAMAS, TEJÚ, YUCATÁN	PRECIO No. 305, CALLE 23 DE LA LOCALIDAD Y MUNICIPIO DE TEJÚ, YUCATÁN (MANZANA 16 SECCION CATASTRAL 4 ANTES DE LA UBICACION TIERRAS CATASTRAL 1989, CARRETERA MEX-TÉJÚ, YUCATÁN)	3	5120-007	5120-007	MESA PARA ESCRIBANO DE 100 CM CON PRESABIDO DEFECTO	3
597	YUCATÁN	TEJÚ, YUCATÁN	HOSPITAL GENERAL DE ZONA DE ZONA DE CAMAS, TEJÚ, YUCATÁN	PRECIO No. 305, CALLE 23 DE LA LOCALIDAD Y MUNICIPIO DE TEJÚ, YUCATÁN (MANZANA 16 SECCION CATASTRAL 4 ANTES DE LA UBICACION TIERRAS CATASTRAL 1989, CARRETERA MEX-TÉJÚ, YUCATÁN)	54	5120-007	5120-007	MESA PARA ESCRIBANO DE 100 CM CON PRESABIDO DEFECTO	54
598	YUCATÁN	TEJÚ, YUCATÁN	HOSPITAL GENERAL DE ZONA DE ZONA DE CAMAS, TEJÚ, YUCATÁN	PRECIO No. 305, CALLE 23 DE LA LOCALIDAD Y MUNICIPIO DE TEJÚ, YUCATÁN (MANZANA 16 SECCION CATASTRAL 4 ANTES DE LA UBICACION TIERRAS CATASTRAL 1989, CARRETERA MEX-TÉJÚ, YUCATÁN)	7	5120-007	5120-007	MESA PARA ESCRIBANO DE 100 CM CON PRESABIDO DEFECTO	7
599	YUCATÁN	TEJÚ, YUCATÁN	HOSPITAL GENERAL DE ZONA DE ZONA DE CAMAS, TEJÚ, YUCATÁN	PRECIO No. 305, CALLE 23 DE LA LOCALIDAD Y MUNICIPIO DE TEJÚ, YUCATÁN (MANZANA 16 SECCION CATASTRAL 4 ANTES DE LA UBICACION TIERRAS CATASTRAL 1989, CARRETERA MEX-TÉJÚ, YUCATÁN)	5	5120-007	5120-007	MESA PARA ESCRIBANO DE 100 CM CON PRESABIDO DEFECTO	5
600	YUCATÁN	TEJÚ, YUCATÁN	HOSPITAL GENERAL DE ZONA DE ZONA DE CAMAS, TEJÚ, YUCATÁN	PRECIO No. 305, CALLE 23 DE LA LOCALIDAD Y MUNICIPIO DE TEJÚ, YUCATÁN (MANZANA 16 SECCION CATASTRAL 4 ANTES DE LA UBICACION TIERRAS CATASTRAL 1989, CARRETERA MEX-TÉJÚ, YUCATÁN)	2	5120-007	5120-007	MESA PARA ESCRIBANO DE 100 CM CON PRESABIDO DEFECTO	2
601	YUCATÁN	TEJÚ, YUCATÁN	HOSPITAL GENERAL DE ZONA DE ZONA DE CAMAS, TEJÚ, YUCATÁN	PRECIO No. 305, CALLE 23 DE LA LOCALIDAD Y MUNICIPIO DE TEJÚ, YUCATÁN (MANZANA 16 SECCION CATASTRAL 4 ANTES DE LA UBICACION TIERRAS CATASTRAL 1989, CARRETERA MEX-TÉJÚ, YUCATÁN)	24	5120-007	5120-007	MESA PARA ESCRIBANO DE 100 CM CON PRESABIDO DEFECTO	24

ANEXOS
DIVISION DE CONTRATOS

Anexo No. 3.4 Guía de Distribución

CANTIDAD	DESTINO	CIUDAD	UNIDAD MEDIDA	DIRECCIÓN	CÓDIGO	CURSO*	PREF.	ZONA	DESCRIPCIÓN	CANTIDAD
43	YUCATÁN	YUCATÁN	HOSPITAL GENERAL DE ZONA DE TERCER NIVEL, CAMAR, YUCATÁN	PREDIO No. 205 CALLE 23 DE LA LOCALIDAD Y MUNICIPIO DE TUCUL, YUCATÁN (PARTE DE LA URBANIZACIÓN TABLAJE CATASTRAL, 4 ANTES DE LA URBANIZACIÓN TABLAJE CATASTRAL, 1999, CARRETERA MÉRIDA-TUCUL, YUCATÁN)	5120189	5120189	20004	513 205 013 00 01	FORNATEMORARIOS REGIALE	43
8	YUCATÁN	YUCATÁN	HOSPITAL GENERAL DE ZONA DE TERCER NIVEL, CAMAR, YUCATÁN	PREDIO No. 206 CALLE 23 DE LA LOCALIDAD Y MUNICIPIO DE TUCUL, YUCATÁN (PARTE DE LA URBANIZACIÓN TABLAJE CATASTRAL, 4 ANTES DE LA URBANIZACIÓN TABLAJE CATASTRAL, 1999, CARRETERA MÉRIDA-TUCUL, YUCATÁN)	5130450	5130450	20042	513 206 008 00 01	CARRERA CURVA CON SANEAMIENTO ACUÍFICO	8
4	YUCATÁN	YUCATÁN	HOSPITAL GENERAL DE ZONA DE TERCER NIVEL, CAMAR, YUCATÁN	PREDIO No. 207 CALLE 23 DE LA LOCALIDAD Y MUNICIPIO DE TUCUL, YUCATÁN (PARTE DE LA URBANIZACIÓN TABLAJE CATASTRAL, 4 ANTES DE LA URBANIZACIÓN TABLAJE CATASTRAL, 1999, CARRETERA MÉRIDA-TUCUL, YUCATÁN)	5130450	5130450	20074	513 207 049 00 01	ESCUELA PARA QUEE TENER TIPO DIBAJOMETRICO	4
2	YUCATÁN	YUCATÁN	HOSPITAL GENERAL DE ZONA DE TERCER NIVEL, CAMAR, YUCATÁN	PREDIO No. 208 CALLE 23 DE LA LOCALIDAD Y MUNICIPIO DE TUCUL, YUCATÁN (PARTE DE LA URBANIZACIÓN TABLAJE CATASTRAL, 4 ANTES DE LA URBANIZACIÓN TABLAJE CATASTRAL, 1999, CARRETERA MÉRIDA-TUCUL, YUCATÁN)	5130450	5130450	20092	513 208 008 00 01	MESA DE LECHE PARA AJUSTAR AL BARRERA MUEBLES	2
1	YUCATÁN	YUCATÁN	HOSPITAL GENERAL DE ZONA DE TERCER NIVEL, CAMAR, YUCATÁN	PREDIO No. 209 CALLE 23 DE LA LOCALIDAD Y MUNICIPIO DE TUCUL, YUCATÁN (PARTE DE LA URBANIZACIÓN TABLAJE CATASTRAL, 4 ANTES DE LA URBANIZACIÓN TABLAJE CATASTRAL, 1999, CARRETERA MÉRIDA-TUCUL, YUCATÁN)	5130450	5130450	20113	513 209 007 00 01	SABINETE PARA TOMA DE MUESTRAS CON FRECUENCIA DE PRECISO	1
1	YUCATÁN	YUCATÁN	HOSPITAL GENERAL DE ZONA DE TERCER NIVEL, CAMAR, YUCATÁN	PREDIO No. 205 CALLE 23 DE LA LOCALIDAD Y MUNICIPIO DE TUCUL, YUCATÁN (PARTE DE LA URBANIZACIÓN TABLAJE CATASTRAL, 4 ANTES DE LA URBANIZACIÓN TABLAJE CATASTRAL, 1999, CARRETERA MÉRIDA-TUCUL, YUCATÁN)	5130450	5130450	20044	513 205 013 00 01	SABINETE PARA TOMA DE MUESTRAS CON FRECUENCIA DE PRECISO	1
2	YUCATÁN	YUCATÁN	HOSPITAL GENERAL DE ZONA DE TERCER NIVEL, CAMAR, YUCATÁN	PREDIO No. 206 CALLE 23 DE LA LOCALIDAD Y MUNICIPIO DE TUCUL, YUCATÁN (PARTE DE LA URBANIZACIÓN TABLAJE CATASTRAL, 4 ANTES DE LA URBANIZACIÓN TABLAJE CATASTRAL, 1999, CARRETERA MÉRIDA-TUCUL, YUCATÁN)	5130450	5130450	20044	513 206 008 00 01	MESA ALTA DE DECONTAMINACION	2
12	YUCATÁN	YUCATÁN	HOSPITAL GENERAL DE ZONA DE TERCER NIVEL, CAMAR, YUCATÁN	PREDIO No. 205 CALLE 23 DE LA LOCALIDAD Y MUNICIPIO DE TUCUL, YUCATÁN (PARTE DE LA URBANIZACIÓN TABLAJE CATASTRAL, 4 ANTES DE LA URBANIZACIÓN TABLAJE CATASTRAL, 1999, CARRETERA MÉRIDA-TUCUL, YUCATÁN)	5130450	5130450	20047	513 205 013 00 01	CARRERA PARA CURACION EN ABS	12
67	YUCATÁN	YUCATÁN	HOSPITAL GENERAL DE ZONA DE TERCER NIVEL, CAMAR, YUCATÁN	PREDIO No. 206 CALLE 23 DE LA LOCALIDAD Y MUNICIPIO DE TUCUL, YUCATÁN (PARTE DE LA URBANIZACIÓN TABLAJE CATASTRAL, 4 ANTES DE LA URBANIZACIÓN TABLAJE CATASTRAL, 1999, CARRETERA MÉRIDA-TUCUL, YUCATÁN)	5130450	5130450	20044	513 206 008 00 01	CARRERA PARA COPIA CON 7 ANA Y APERTURAS DE FECHA	67
1	YUCATÁN	YUCATÁN	HOSPITAL GENERAL DE ZONA DE TERCER NIVEL, CAMAR, YUCATÁN	PREDIO No. 205 CALLE 23 DE LA LOCALIDAD Y MUNICIPIO DE TUCUL, YUCATÁN (PARTE DE LA URBANIZACIÓN TABLAJE CATASTRAL, 4 ANTES DE LA URBANIZACIÓN TABLAJE CATASTRAL, 1999, CARRETERA MÉRIDA-TUCUL, YUCATÁN)	5130450	5130450	20072	513 205 013 00 01	MESA ALTA DE PRECISO	1
1	YUCATÁN	YUCATÁN	HOSPITAL GENERAL DE ZONA DE TERCER NIVEL, CAMAR, YUCATÁN	PREDIO No. 205 CALLE 23 DE LA LOCALIDAD Y MUNICIPIO DE TUCUL, YUCATÁN (PARTE DE LA URBANIZACIÓN TABLAJE CATASTRAL, 4 ANTES DE LA URBANIZACIÓN TABLAJE CATASTRAL, 1999, CARRETERA MÉRIDA-TUCUL, YUCATÁN)	5130450	5130450	20072	513 205 013 00 01	MESA ALTA DE PRECISO	1
7	YUCATÁN	YUCATÁN	HOSPITAL GENERAL DE ZONA DE TERCER NIVEL, CAMAR, YUCATÁN	PREDIO No. 205 CALLE 23 DE LA LOCALIDAD Y MUNICIPIO DE TUCUL, YUCATÁN (PARTE DE LA URBANIZACIÓN TABLAJE CATASTRAL, 4 ANTES DE LA URBANIZACIÓN TABLAJE CATASTRAL, 1999, CARRETERA MÉRIDA-TUCUL, YUCATÁN)	5130450	5130450	20080	513 205 013 00 01	BILLEN DE EXTRACCIONES	7
11	YUCATÁN	YUCATÁN	HOSPITAL GENERAL DE ZONA DE TERCER NIVEL, CAMAR, YUCATÁN	PREDIO No. 205 CALLE 23 DE LA LOCALIDAD Y MUNICIPIO DE TUCUL, YUCATÁN (PARTE DE LA URBANIZACIÓN TABLAJE CATASTRAL, 4 ANTES DE LA URBANIZACIÓN TABLAJE CATASTRAL, 1999, CARRETERA MÉRIDA-TUCUL, YUCATÁN)	5130450	5130450	20087	513 205 013 00 01	MOBILIARIO PARA MESA DE TRABAJO	11
28	YUCATÁN	YUCATÁN	HOSPITAL GENERAL DE ZONA DE TERCER NIVEL, CAMAR, YUCATÁN	PREDIO No. 205 CALLE 23 DE LA LOCALIDAD Y MUNICIPIO DE TUCUL, YUCATÁN (PARTE DE LA URBANIZACIÓN TABLAJE CATASTRAL, 4 ANTES DE LA URBANIZACIÓN TABLAJE CATASTRAL, 1999, CARRETERA MÉRIDA-TUCUL, YUCATÁN)	5130450	5130450	20080	513 205 013 00 01	MESA ALTA DE PRECISO	28
4	YUCATÁN	YUCATÁN	HOSPITAL GENERAL DE ZONA DE TERCER NIVEL, CAMAR, YUCATÁN	PREDIO No. 205 CALLE 23 DE LA LOCALIDAD Y MUNICIPIO DE TUCUL, YUCATÁN (PARTE DE LA URBANIZACIÓN TABLAJE CATASTRAL, 4 ANTES DE LA URBANIZACIÓN TABLAJE CATASTRAL, 1999, CARRETERA MÉRIDA-TUCUL, YUCATÁN)	5130450	5130450	20080	513 205 013 00 01	MESA ALTA DE PRECISO	4

ANEXOS

DIVISIÓN DE CONTRATOS

Anexo No. 3.4 Guía de Distribución

ESTADO	DISTRITO	CUADRA	UNIDAD MEDICA	CATEGORIA	CIUDAD	CANTIDAD	PRECIO UNITARIO	VALOR TOTAL	FECHA DE ENTREGA	TIPO DE EQUIPO	COMENTARIOS	CANTIDAD
CDJ	MICHOACÁN	01	HOSPITAL GENERAL DE ZONA DE ZONA DE TALA, MICHOACÁN	123	HOSPITAL GENERAL DE ZONA DE ZONA DE TALA, MICHOACÁN	123	5100000	5100000	2014	4	MESA ALTA DE 180 CM CON RESPALDO, TAPAS DE PUERTAS Y PUNTERAS ANCHAS	4
CDJ	MICHOACÁN	02	HOSPITAL GENERAL DE ZONA DE ZONA DE TALA, MICHOACÁN	123	HOSPITAL GENERAL DE ZONA DE ZONA DE TALA, MICHOACÁN	123	5100000	5100000	2014	4	MESA ALTA DE 180 CM CON RESPALDO, TAPAS DE PUERTAS Y PUNTERAS ANCHAS	4
CDJ	MICHOACÁN	03	HOSPITAL GENERAL DE ZONA DE ZONA DE TALA, MICHOACÁN	123	HOSPITAL GENERAL DE ZONA DE ZONA DE TALA, MICHOACÁN	123	5100000	5100000	2014	4	MESA ALTA DE 180 CM CON RESPALDO, TAPAS DE PUERTAS Y PUNTERAS ANCHAS	4
CDJ	MICHOACÁN	04	HOSPITAL GENERAL DE ZONA DE ZONA DE TALA, MICHOACÁN	123	HOSPITAL GENERAL DE ZONA DE ZONA DE TALA, MICHOACÁN	123	5100000	5100000	2014	4	MESA ALTA DE 180 CM CON RESPALDO, TAPAS DE PUERTAS Y PUNTERAS ANCHAS	4
CDJ	MICHOACÁN	05	HOSPITAL GENERAL DE ZONA DE ZONA DE TALA, MICHOACÁN	123	HOSPITAL GENERAL DE ZONA DE ZONA DE TALA, MICHOACÁN	123	5100000	5100000	2014	4	MESA ALTA DE 180 CM CON RESPALDO, TAPAS DE PUERTAS Y PUNTERAS ANCHAS	4
CDJ	MICHOACÁN	06	HOSPITAL GENERAL DE ZONA DE ZONA DE TALA, MICHOACÁN	123	HOSPITAL GENERAL DE ZONA DE ZONA DE TALA, MICHOACÁN	123	5100000	5100000	2014	4	MESA ALTA DE 180 CM CON RESPALDO, TAPAS DE PUERTAS Y PUNTERAS ANCHAS	4
CDJ	MICHOACÁN	07	HOSPITAL GENERAL DE ZONA DE ZONA DE TALA, MICHOACÁN	123	HOSPITAL GENERAL DE ZONA DE ZONA DE TALA, MICHOACÁN	123	5100000	5100000	2014	4	MESA ALTA DE 180 CM CON RESPALDO, TAPAS DE PUERTAS Y PUNTERAS ANCHAS	4
CDJ	MICHOACÁN	08	HOSPITAL GENERAL DE ZONA DE ZONA DE TALA, MICHOACÁN	123	HOSPITAL GENERAL DE ZONA DE ZONA DE TALA, MICHOACÁN	123	5100000	5100000	2014	4	MESA ALTA DE 180 CM CON RESPALDO, TAPAS DE PUERTAS Y PUNTERAS ANCHAS	4
CDJ	MICHOACÁN	09	HOSPITAL GENERAL DE ZONA DE ZONA DE TALA, MICHOACÁN	123	HOSPITAL GENERAL DE ZONA DE ZONA DE TALA, MICHOACÁN	123	5100000	5100000	2014	4	MESA ALTA DE 180 CM CON RESPALDO, TAPAS DE PUERTAS Y PUNTERAS ANCHAS	4
CDJ	MICHOACÁN	10	HOSPITAL GENERAL DE ZONA DE ZONA DE TALA, MICHOACÁN	123	HOSPITAL GENERAL DE ZONA DE ZONA DE TALA, MICHOACÁN	123	5100000	5100000	2014	4	MESA ALTA DE 180 CM CON RESPALDO, TAPAS DE PUERTAS Y PUNTERAS ANCHAS	4

Anexo No. 3.4 Guía de Distribución

POSTULANTE	DOMICILIO	ORGANISMO	UBICACION	DIRECCION	CUPO	CURSO	PON	SOI	DESCRIPCION	CANTIDAD
660	ZARAGOZA	CIENSA	HOSPITAL GENERAL REGIONAL NO. 21 ZARAGOZA, CIENSA NORTE	ALCALDIA ZARAGOZA, CIENSA NORTE	5100307	5101-8067	2024	516 247 025 0031	BARRO DISTRIBUIDOR DE MEDIDAS	6
661	ZARAGOZA	CIENSA	HOSPITAL GENERAL REGIONAL NO. 21 ZARAGOZA, CIENSA NORTE	ALCALDIA ZARAGOZA, CIENSA NORTE	5100307	5101-8068	2025	516 247 025 0032	BARRO PARA TOMAR MEDIDAS	6
662	ZARAGOZA	CIENSA	HOSPITAL GENERAL REGIONAL NO. 21 ZARAGOZA, CIENSA NORTE	ALCALDIA ZARAGOZA, CIENSA NORTE	5100307	5101-8069	2026	516 247 025 0033	BARRO PARA TOMAR MEDIDAS	3
663	ZARAGOZA	CIENSA	HOSPITAL GENERAL REGIONAL NO. 21 ZARAGOZA, CIENSA NORTE	ALCALDIA ZARAGOZA, CIENSA NORTE	5100307	5101-8070	2027	516 247 025 0034	BARRO PARA TOMAR MEDIDAS	4
664	ZARAGOZA	CIENSA	HOSPITAL GENERAL REGIONAL NO. 21 ZARAGOZA, CIENSA NORTE	ALCALDIA ZARAGOZA, CIENSA NORTE	5100307	5101-8071	2028	516 247 025 0035	BARRO PARA TOMAR MEDIDAS	2
665	ZARAGOZA	CIENSA	HOSPITAL GENERAL REGIONAL NO. 21 ZARAGOZA, CIENSA NORTE	ALCALDIA ZARAGOZA, CIENSA NORTE	5100307	5101-8072	2029	516 247 025 0036	BARRO PARA TOMAR MEDIDAS	13
666	ZARAGOZA	CIENSA	HOSPITAL GENERAL REGIONAL NO. 21 ZARAGOZA, CIENSA NORTE	ALCALDIA ZARAGOZA, CIENSA NORTE	5100307	5101-8073	2030	516 247 025 0037	BARRO PARA TOMAR MEDIDAS	2
667	ZARAGOZA	CIENSA	HOSPITAL GENERAL REGIONAL NO. 21 ZARAGOZA, CIENSA NORTE	ALCALDIA ZARAGOZA, CIENSA NORTE	5100307	5101-8074	2031	516 247 025 0038	BARRO PARA TOMAR MEDIDAS	1
668	ZARAGOZA	CIENSA	HOSPITAL GENERAL REGIONAL NO. 21 ZARAGOZA, CIENSA NORTE	ALCALDIA ZARAGOZA, CIENSA NORTE	5100307	5101-8075	2032	516 247 025 0039	BARRO PARA TOMAR MEDIDAS	1
669	ZARAGOZA	CIENSA	HOSPITAL GENERAL REGIONAL NO. 21 ZARAGOZA, CIENSA NORTE	ALCALDIA ZARAGOZA, CIENSA NORTE	5100307	5101-8076	2033	516 247 025 0040	BARRO PARA TOMAR MEDIDAS	1
670	ZARAGOZA	CIENSA	HOSPITAL GENERAL REGIONAL NO. 21 ZARAGOZA, CIENSA NORTE	ALCALDIA ZARAGOZA, CIENSA NORTE	5100307	5101-8077	2034	516 247 025 0041	BARRO PARA TOMAR MEDIDAS	1
671	ZARAGOZA	CIENSA	HOSPITAL GENERAL REGIONAL NO. 21 ZARAGOZA, CIENSA NORTE	ALCALDIA ZARAGOZA, CIENSA NORTE	5100307	5101-8078	2035	516 247 025 0042	BARRO PARA TOMAR MEDIDAS	1
672	ZARAGOZA	CIENSA	HOSPITAL GENERAL REGIONAL NO. 21 ZARAGOZA, CIENSA NORTE	ALCALDIA ZARAGOZA, CIENSA NORTE	5100307	5101-8079	2036	516 247 025 0043	BARRO PARA TOMAR MEDIDAS	1
673	ZARAGOZA	CIENSA	HOSPITAL GENERAL REGIONAL NO. 21 ZARAGOZA, CIENSA NORTE	ALCALDIA ZARAGOZA, CIENSA NORTE	5100307	5101-8080	2037	516 247 025 0044	BARRO PARA TOMAR MEDIDAS	1
674	ZARAGOZA	CIENSA	HOSPITAL GENERAL REGIONAL NO. 21 ZARAGOZA, CIENSA NORTE	ALCALDIA ZARAGOZA, CIENSA NORTE	5100307	5101-8081	2038	516 247 025 0045	BARRO PARA TOMAR MEDIDAS	1
675	ZARAGOZA	CIENSA	HOSPITAL GENERAL REGIONAL NO. 21 ZARAGOZA, CIENSA NORTE	ALCALDIA ZARAGOZA, CIENSA NORTE	5100307	5101-8082	2039	516 247 025 0046	BARRO PARA TOMAR MEDIDAS	1
676	ZARAGOZA	CIENSA	HOSPITAL GENERAL REGIONAL NO. 21 ZARAGOZA, CIENSA NORTE	ALCALDIA ZARAGOZA, CIENSA NORTE	5100307	5101-8083	2040	516 247 025 0047	BARRO PARA TOMAR MEDIDAS	1
677	ZARAGOZA	CIENSA	HOSPITAL GENERAL REGIONAL NO. 21 ZARAGOZA, CIENSA NORTE	ALCALDIA ZARAGOZA, CIENSA NORTE	5100307	5101-8084	2041	516 247 025 0048	BARRO PARA TOMAR MEDIDAS	1
678	ZARAGOZA	CIENSA	HOSPITAL GENERAL REGIONAL NO. 21 ZARAGOZA, CIENSA NORTE	ALCALDIA ZARAGOZA, CIENSA NORTE	5100307	5101-8085	2042	516 247 025 0049	BARRO PARA TOMAR MEDIDAS	1
679	ZARAGOZA	CIENSA	HOSPITAL GENERAL REGIONAL NO. 21 ZARAGOZA, CIENSA NORTE	ALCALDIA ZARAGOZA, CIENSA NORTE	5100307	5101-8086	2043	516 247 025 0050	BARRO PARA TOMAR MEDIDAS	1
680	ZARAGOZA	CIENSA	HOSPITAL GENERAL REGIONAL NO. 21 ZARAGOZA, CIENSA NORTE	ALCALDIA ZARAGOZA, CIENSA NORTE	5100307	5101-8087	2044	516 247 025 0051	BARRO PARA TOMAR MEDIDAS	1
681	ZARAGOZA	CIENSA	HOSPITAL GENERAL REGIONAL NO. 21 ZARAGOZA, CIENSA NORTE	ALCALDIA ZARAGOZA, CIENSA NORTE	5100307	5101-8088	2045	516 247 025 0052	BARRO PARA TOMAR MEDIDAS	1
682	ZARAGOZA	CIENSA	HOSPITAL GENERAL REGIONAL NO. 21 ZARAGOZA, CIENSA NORTE	ALCALDIA ZARAGOZA, CIENSA NORTE	5100307	5101-8089	2046	516 247 025 0053	BARRO PARA TOMAR MEDIDAS	1
683	ZARAGOZA	CIENSA	HOSPITAL GENERAL REGIONAL NO. 21 ZARAGOZA, CIENSA NORTE	ALCALDIA ZARAGOZA, CIENSA NORTE	5100307	5101-8090	2047	516 247 025 0054	BARRO PARA TOMAR MEDIDAS	1
684	ZARAGOZA	CIENSA	HOSPITAL GENERAL REGIONAL NO. 21 ZARAGOZA, CIENSA NORTE	ALCALDIA ZARAGOZA, CIENSA NORTE	5100307	5101-8091	2048	516 247 025 0055	BARRO PARA TOMAR MEDIDAS	1
685	ZARAGOZA	CIENSA	HOSPITAL GENERAL REGIONAL NO. 21 ZARAGOZA, CIENSA NORTE	ALCALDIA ZARAGOZA, CIENSA NORTE	5100307	5101-8092	2049	516 247 025 0056	BARRO PARA TOMAR MEDIDAS	1
686	ZARAGOZA	CIENSA	HOSPITAL GENERAL REGIONAL NO. 21 ZARAGOZA, CIENSA NORTE	ALCALDIA ZARAGOZA, CIENSA NORTE	5100307	5101-8093	2050	516 247 025 0057	BARRO PARA TOMAR MEDIDAS	1
687	ZARAGOZA	CIENSA	HOSPITAL GENERAL REGIONAL NO. 21 ZARAGOZA, CIENSA NORTE	ALCALDIA ZARAGOZA, CIENSA NORTE	5100307	5101-8094	2051	516 247 025 0058	BARRO PARA TOMAR MEDIDAS	1
688	ZARAGOZA	CIENSA	HOSPITAL GENERAL REGIONAL NO. 21 ZARAGOZA, CIENSA NORTE	ALCALDIA ZARAGOZA, CIENSA NORTE	5100307	5101-8095	2052	516 247 025 0059	BARRO PARA TOMAR MEDIDAS	1
689	ZARAGOZA	CIENSA	HOSPITAL GENERAL REGIONAL NO. 21 ZARAGOZA, CIENSA NORTE	ALCALDIA ZARAGOZA, CIENSA NORTE	5100307	5101-8096	2053	516 247 025 0060	BARRO PARA TOMAR MEDIDAS	1
690	ZARAGOZA	CIENSA	HOSPITAL GENERAL REGIONAL NO. 21 ZARAGOZA, CIENSA NORTE	ALCALDIA ZARAGOZA, CIENSA NORTE	5100307	5101-8097	2054	516 247 025 0061	BARRO PARA TOMAR MEDIDAS	1
691	ZARAGOZA	CIENSA	HOSPITAL GENERAL REGIONAL NO. 21 ZARAGOZA, CIENSA NORTE	ALCALDIA ZARAGOZA, CIENSA NORTE	5100307	5101-8098	2055	516 247 025 0062	BARRO PARA TOMAR MEDIDAS	1
692	ZARAGOZA	CIENSA	HOSPITAL GENERAL REGIONAL NO. 21 ZARAGOZA, CIENSA NORTE	ALCALDIA ZARAGOZA, CIENSA NORTE	5100307	5101-8099	2056	516 247 025 0063	BARRO PARA TOMAR MEDIDAS	1
693	ZARAGOZA	CIENSA	HOSPITAL GENERAL REGIONAL NO. 21 ZARAGOZA, CIENSA NORTE	ALCALDIA ZARAGOZA, CIENSA NORTE	5100307	5101-8100	2057	516 247 025 0064	BARRO PARA TOMAR MEDIDAS	1

ANEXOS
DIVISION DE CONTRATOS

SIN TEXTO



ANEXO No. 4 Términos y Condiciones

Adquisición de Bienes para el Programa "Mobiliario Médico y de Laboratorio para Hospitales Prioritarios", con No. de Requisición "OP-EA-MML-01-2024"

a) Vigencia:

La vigencia del contrato será a partir del día natural siguiente de la notificación de adjudicación y hasta el 31 de diciembre de 2024.

b) Plazo y lugar de entrega del bien:

Plazo

El plazo de entrega para todas las partidas relacionadas en el **Anexo No. 3.2** "Relación y Cantidad de Bienes" será de 60 días naturales, los cuales serán contados a partir del día siguiente natural de la notificación del **Anexo No. 4.5** "Orden de Suministro" que realice el Administrador del Contrato al licitante adjudicado. En caso de que el licitante adjudicado este en posibilidades de entregar en un plazo menor a los 60 días naturales podrá solicitar la autorización del Administrador del Contrato para entregarlos en dicho plazo menor, esta autorización deberá constar por escrito o vía correo electrónico.

La notificación del **Anexo No. 4.5** "Orden de Suministro" podrá ser realizada a partir del día natural siguiente al inicio de la vigencia del contrato y hasta el 30 de agosto de 2024. Los Administradores del Contrato especificarán, en cada **Anexo No. 4.5** "Orden de Suministro", el lugar y cantidades de entrega de los bienes solicitados de cada partida con cargo al contrato abierto.

A partir de notificado el **Anexo No. 4.5** "Orden de Suministro" y dentro del plazo de entrega para cada partida, el licitante adjudicado deberá realizar la entrega, recepción y, en su caso, adecuación, instalación y puesta en operación de los bienes adjudicados, establecidos en el **Anexo No. 3.3** "Requisitos de los Bienes" del Anexo Técnico.

Lugar

El lugar de entrega de los bienes, a entera satisfacción del Instituto, será en las Unidades Médicas contenidas en el **Anexo No. 3.4** "Guía de Distribución".

c) Mecanismo de evaluación de proposiciones.

De acuerdo a los establecido en los artículos 36 párrafo segundo y 36 Bis fracción II de la Ley de Adquisiciones, Arrendamientos y Servicios del Sector Público, en adelante LAASSP, así como del artículo 51 párrafo segundo del Reglamento de la Ley de Adquisiciones, Arrendamientos y Servicios del Sector Público, en adelante RLAASSP, se aplicará el criterio de evaluación BINARIO para determinar la solvencia de las proposiciones, por lo que se adjudicará a quien cumpla los requisitos establecidos en la presente Convocatoria y oferte el precio más bajo.



Para efectos de evaluación de las Características, se procederá al análisis integral de la propuesta técnica, tomando en consideración los siguientes criterios:

1. Se corroborará la inclusión y legibilidad de la totalidad de la documentación técnica del licitante, remitida a través del sistema CompraNet, solicitada en el presente procedimiento, considerando las modificaciones que deriven de la o las juntas de aclaraciones, cuando algún documento sea ilegible o incompleto, se tendrá por no presentado.
2. Se verificará la descripción técnica del licitante, la cual deberá ser legible, amplia y detallada de los bienes ofertados, conforme a lo precisado en el Instructivo de Llenado del **Anexo No. 4.1** "Descripción amplia y detallada de los bienes ofertados", en el que el licitante deberá puntualizar las características propias del artículo y componentes que oferte, con precisión y claridad, no se considerará válida en estos casos, el escaneado y pégado de las descripciones técnicas publicada como parte de la convocatoria, la transcripción íntegra de la especificación o requisito establecido en la convocatoria, sobre todo cuando la especificación y/o requisito del artículo establecido por el Instituto permita alguna opción, conceptos de mayor o menor o ubicación dentro de un rango o cantidades puntuales al que corresponde su oferta, no siendo válido o considerado este requisito como cumplido, con la simple referencia de cumplimiento a lo requerido, sin que se detalle la especificación por cada numeral que corresponda y que cuando proceda permita corroborar con la documentación señalada en el inciso d) y e) de los presentes Términos y Condiciones, y la congruencia que debe guardar con las especificaciones y requisitos obligatorios señalados en las correspondientes "Cédula de Descripción de Artículo" (**Anexo No. 3.1**), incluyendo la información que deriva de la Junta de Aclaraciones.
3. Se comprobará la inclusión de la(s) marca(s), modelo(s) y fabricante(s) indicados en el **Anexo No. 4.1** "Descripción amplia y detallada de los bienes ofertados" y la congruencia que guarda con los anexos técnicos, folletos, catálogos, fotografías, instructivos y/o manuales del fabricante, que envíe el licitante como sustento de su oferta.
4. Se verificará la correspondencia entre la descripción técnica del licitante, indicada en el **Anexo No. 4.1** "Descripción amplia y detallada de los bienes ofertados", con los anexos técnicos, folletos, catálogos, fotografías, instructivos y/o manuales del fabricante, que envíe el licitante como sustento a su propuesta técnica.
5. Se comprobará la congruencia entre la descripción técnica del licitante, indicada en el **Anexo No. 4.1** "Descripción amplia y detallada de los bienes ofertados", incluyendo marca(s), modelo(s) y fabricante(s) y los documentos presentados para acreditar los requisitos establecidos tanto para el inciso d) "Licencias, permisos, registros, certificados o autorizaciones que debe cumplir o aplicarse al bien o servicio a contratar", contenido en los presentes Términos y Condiciones, como para el inciso e) "Norma Oficial Mexicana, Norma Mexicana, Norma Internacional, Norma de Referencia o Especificación Técnica, que resulte aplicable a los bienes" del **Anexo No. 3** "Anexo Técnico".



Página 3 de 17

6. Se corroborará la congruencia entre el país de origen del(los) bien(es) con base en el domicilio del(los) fabricante(s) que indique(n) el(los) Certificados de calidad contenidos en el inciso e) del Anexo Técnico.
7. Se verificará que incluya copia simple de la Carta de Garantía de los bienes, sus accesorios, y su óptimo funcionamiento, en formato libre, en papel membretado de la empresa respectiva, firmada por el representante o apoderado legal del licitante adjudicado, en la que se indique clara y expresamente el número de partida, la descripción del bien, número y nombre del procedimiento y el plazo de garantía de los bienes ofertados y su óptimo funcionamiento, requerida en el inciso j) "Garantías de anticipos, cumplimiento, defectos o vicios ocultos de bienes, calidad de servicios y de operación y funcionamiento aplicables".

Por el incumplimiento de alguna especificación y/o requisito Técnico, se desechará la proposición. Cualquier incongruencia, inconsistencia o falta de los requisitos señalados en los numerales del 1 al 7 de este apartado será causa de desechamiento de la partida o partidas donde se observen.

d) Licencias, permisos, registros, certificados o autorizaciones que debe cumplir o aplicarse al bien o servicio a contratar.

Conforme al inciso e) del Anexo Técnico

e) Folletos, catálogos, fotografías, manuales entre otros, en caso de que se requieran para comprobar las especificaciones técnicas requeridas.

Para corroborar las especificaciones y requisitos de los bienes, se requiere que el licitante presente anexos técnicos, folletos, catálogos, fotografías, imágenes, instructivos y/o manuales del fabricante, de cada uno de los bienes requeridos en el presente procedimiento de contratación, los cuales deberán corresponder, con la(s) marca(s) y modelo(s) y/o número(s) de parte(s) y/o número(s) de catálogo(s) y con la descripción técnica enunciadas por el licitante en el **Anexo No. 4.1** "Descripción amplia y detallada de los bienes ofertados", tal documentación deberá ser completa y deberá presentarse en idioma español, en este sentido, y con fundamento en el artículo 29, fracción IV de la LAASSP, se manifiesta que no se aceptará documentación en idioma distinto al español, por lo que en caso de estar en idioma diferente al español, el licitante deberá proporcionar la traducción simple al español, sin que altere, modifique o distorsione el contenido y/o alcance del documento traducido, en el entendido de que la traducción podrá contener únicamente las páginas, secciones y/o párrafos que soporten sus proposiciones.

En caso de presentar imágenes y/o fotografías para corroborar las especificaciones y requisitos ofertados, se precisa que el licitante deberá comprobar que existe la debida correspondencia entre la imagen y/o fotografía y el bien ofertado.

ANEXOS
DIVISIÓN DE CONTRATOS



Página 4 de 17

f) **Visitas a las instalaciones institucionales, donde se suministrarán o colocarán los bienes o donde se prestarán los servicios, en su caso.**

No aplica para el presente procedimiento.

g) **Visitas a las instalaciones de los proveedores.**

No aplica para el presente procedimiento.

h) **Penas convencionales y deductivas.**

Con fundamento en el artículo 53 de la LAASSP, el Instituto aplicará pena convencional por cada día natural de atraso en el cumplimiento de las obligaciones del licitante adjudicado, según corresponda y de acuerdo con lo siguiente:

- Por el atraso, por causas atribuibles al licitante adjudicado, en la entrega de los bienes a entera satisfacción del Instituto, de todas las partidas contenidas en el **Anexo No. 3.2 "Relación y Cantidad de Bienes"**, en el plazo previsto en el inciso b) de los presentes Términos y Condiciones, por el equivalente al 1 % del valor de los bienes sin incluir el IVA, entregados con atraso por cada día de atraso en la entrega.

La pena convencional se calculará por cada día natural de atraso en el cumplimiento de las obligaciones descritas en este apartado a partir del día siguiente en que concluye el plazo o la fecha convenida para el cumplimiento de estas, de acuerdo con el porcentaje de penalización establecido, aplicado al valor de los bienes entregados con atraso, de acuerdo con la siguiente fórmula:

$$Pca = (\% d) \times (npa) \times (vbspa)$$

Dónde:

Pca = pena convencional aplicable.

%d = porcentaje por día determinado en el presente numeral por los atrasos descritos.

npa = número de periodo de tiempo de atraso contabilizado según corresponda.

vbspa = valor de los bienes o servicios prestados con atraso, sin IVA.

La suma de todas las penas convencionales aplicadas al licitante adjudicado no deberá exceder el importe total de la garantía de cumplimiento del contrato, en caso contrario, el administrador del contrato procederá a la rescisión de este, conforme al procedimiento descrito en el ordinal 54 de la LAASSP.

De igual forma, conforme a lo previsto en el último párrafo del artículo 96 del RLAASSP, no se aceptará la estipulación de penas convencionales a cargo del Instituto.

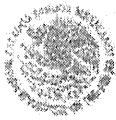

Deductivas

Con fundamento en lo dispuesto en los artículos 53 bis de la LAASSP, 97 del RLAASSP y los lineamientos 5.5.8 y 5.5.8.1 de las POBALINES de este Instituto, el Administrador del Contrato será el responsable de verificar el cumplimiento de las obligaciones derivadas del instrumento jurídico contractual que se formalice, así como de determinar, calcular, aplicar y dar seguimiento a las deducciones al pago de los bienes con motivo del incumplimiento parcial o deficiente en que pueda incurrir el licitante adjudicado respecto de las partidas que en el **Anexo No. 3.3 "Requisitos para los Bienes"** se señale que les son aplicables deductivas; de igual forma será encargado de notificarlas al licitante adjudicado para que éste realice el pago correspondiente.

Dichas deductivas se aplicarán bajo el principio de proporcionalidad, toda vez que; si una parte de la obligación fue cumplida, la deductiva no será aplicada a la totalidad del monto de la partida adjudicada, de conformidad con el artículo 1844 del Código Civil Federal, supletorio de la LAASSP.

En ningún caso, el Administrador del Contrato autorizará el pago de los bienes, sino se ha determinado, calculado y notificado al licitante adjudicado las penas convencionales y deductivas aplicadas en términos de lo dispuesto en el contrato respectivo, así como su registro y validación en el Sistema PREI Millenium.

El importe máximo de las deducciones no podrá ser mayor al que resulte de aplicar el porcentaje de la garantía de cumplimiento, de conformidad con el lineamiento 5.5.8., inciso e) de las POBALINES en Materia de Adquisiciones, Arrendamientos y servicios del Instituto. En caso contrario, el Administrador del Contrato podrá cancelar la o las partidas objeto del incumplimiento parcial o deficiente, o bien rescindir el contrato respectivo, en concordancia al ordinal número 53 Bis de la LAASSP.

En caso de existir más de un administrador del contrato, corresponderá el cálculo y notificación de la deductiva al administrador del OOAD o UMAE al que correspondan la mayor cantidad de bienes no entregados, con apoyo del resto de los administradores para la integración del expediente respectivo.

En este sentido, a continuación, se establece las deductivas que se aplicarán en caso de incumplimiento parcial o deficiente en las obligaciones contractuales señaladas en la siguiente tabla, únicamente a las partidas sujetas de aplicación de estas, de conformidad con el **Anexo 3.3 "Requisitos para los Bienes"**:

Concepto u Obligación	Nivel de Servicio	Unidad de Medida	Deducción sobre el precio unitario sin IVA	Límites de incumplimiento
Bien descrito en cada partida de las	Entregar el bien descrito en cada	Por la entrega parcial o deficiente del bien	1.0% del precio	Será hasta por el monto de la

Concepto u Obligación	Nivel de Servicio	Unidad de Medida	Deducción sobre el precio unitario sin IVA	Límites de incumplimiento
que les sean aplicables de acuerdo con el Anexo No. 3.3 "Requisitos para los Bienes".	partida de las que les sean aplicables las deductivas, de acuerdo con el Anexo No. 3.3 "Requisitos para los Bienes", en el plazo de entrega establecido en el inciso b) de los presentes Términos y Condiciones, a partir de la notificación realizada mediante el Anexo No. 4.5 "Orden de suministro". Lo anterior, cubriendo la totalidad de las características, elementos, accesorios, instalación, de acuerdo con el Anexo Técnico y los presentes Términos y Condiciones.	descrito en cada partida de las que les sean aplicables deductivas, de acuerdo con el Anexo No. 3.3 "Requisitos para los Bienes", en el plazo de entrega establecido en el inciso b) de los presentes Términos y Condiciones, a partir de la notificación realizada mediante el Anexo No. 4.5 "Orden de suministro". Lo anterior, incluye la totalidad de las características, elementos, accesorios, instalación, de acuerdo con el Anexo Técnico y los presentes Términos y Condiciones.	unitario por cada día natural de atraso por incumplimiento sin incluir IVA	garantía de cumplimiento

- La Deducción es de conformidad a lo señalado en el 5.5.8, inciso e) de las POBALINES en Materia de Adquisiciones, Arrendamientos y servicios del Instituto

i) En su caso, mecanismos requeridos al proveedor para responder por defectos o vicios ocultos de los bienes o de la calidad de los servicios.

El licitante adjudicado, durante la vigencia, señalada en el **Anexo No. 3.3** "Requisitos para los bienes" en la columna "Periodo de Garantía", de la garantía por los defectos o vicios ocultos de los bienes entregados, se compromete a responder ante la ocurrencia de defectos o vicios ocultos en los bienes entregados, a través del siguiente mecanismo:

Por conducto de los administradores del contrato, se podrá solicitar al licitante adjudicado, la reparación o el canje de los bienes que:

- Presenten defectos a simple vista o de fabricación,

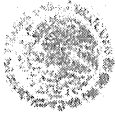

- Especificaciones distintas o de calidad inferior a las establecidas en el contrato, ocultas al momento de la entrega - recepción,
- Vicios ocultos o fallas.
- Cuando el área usuaria manifieste alguna queja en el sentido de que el funcionamiento inadecuado del bien afecta la calidad del servicio.

Debiendo notificar al licitante adjudicado dentro del periodo de 5 días hábiles siguientes al momento en que se haya tenido conocimiento de alguno de los supuestos antes mencionados.

El Administrador del Contrato podrá realizar indistintamente dicha notificación al licitante adjudicado por cualquiera de los siguientes medios electrónicos y/o domicilios:

- Dirección de correo electrónico que proporcione al momento de entregar los bienes,
- Dirección de correo electrónico que alude el artículo 29 fracción VII de la Ley de Adquisiciones, Arrendamientos y Servicios del Sector Público,
- Domicilio señalado por el licitante adjudicado en su propuesta, en términos del artículo 49 del Reglamento de la Ley de Adquisiciones, Arrendamientos y Servicios del Sector Público.

Una vez notificado, el licitante adjudicado deberá reparar los bienes, cuando así proceda, en un plazo máximo de 6 días hábiles a partir de la notificación o bien, realizar el canje o reemplazo, por bienes nuevos en un plazo máximo de 30 días naturales a partir de la notificación, a entera satisfacción del Instituto, siempre que se encuentre vigente la garantía con la que se adquirió el bien. Lo anterior observando los plazos y procedimientos establecidos en el Inciso "j) Garantías de anticipos, cumplimiento, defectos o vicios ocultos de bienes, calidad de servicios y de operación y funcionamiento aplicables, de los presentes Términos y Condiciones.

j) Garantías de anticipos, cumplimiento, defectos o vicios ocultos de bienes, calidad de servicios y de operación y funcionamiento aplicables.

Carta de Garantía de los bienes, sus accesorios, y su óptimo funcionamiento

El licitante adjudicado deberá garantizar los bienes y sus accesorios que oferte y su óptimo funcionamiento por un periodo obligatorio acorde a lo establecido en el **Anexo No. 3.3 "Requisitos para los bienes"** en la columna "Período de Garantía", misma que será exigible por el Instituto, a partir de la entrega de los bienes, a entera satisfacción del mismo, en las Unidades Médicas, contenidas en el **Anexo No. 3.4 "Guía de Distribución"**, de destino final de los bienes y hasta el cumplimiento del periodo correspondiente.

Por lo anterior, los licitantes deberán integrar a su propuesta, copia simple de la Carta de Garantía de los bienes, sus accesorios, y su óptimo funcionamiento, en formato libre, en papel membretado de la empresa respectiva, firmada por el representante o apoderado legal del licitante adjudicado, en la que se indique clara y expresamente el número de partida del bien, la descripción de los bienes, el número y nombre del Procedimiento, así como el plazo de garantía de los bienes ofertados y su óptimo funcionamiento. De igual manera, se debe establecer que la garantía responde a una cobertura amplia contra vicios ocultos, defectos de fabricación o



cualquier falla que presenten, los bienes y sus accesorios por el periodo establecido. La Carta de Garantía de los bienes deberá ser entregada por el licitante que resulte adjudicado durante el acto de entrega recepción de los bienes, debiendo ésta corresponder a la integrada en la propuesta técnica correspondiente. La falta de presentación de la copia simple de la Carta de Garantía de los bienes y sus accesorios y su óptimo funcionamiento en la propuesta técnica será motivo de incumplimiento.

Garantía por los Defectos y Vicios Ocultos de los Bienes

Adicionalmente a la Carta de Garantía descrita en el párrafo previo y con fundamento en el artículo 45 fracción XVII, artículo 53 segundo párrafo de la LAASSP y artículo 96 segundo párrafo del RLAASSP, el licitante adjudicado se obliga constituir una Garantía por los Defectos y Vicios Ocultos de los Bienes, así como de todas las obligaciones a cargo del licitante adjudicado cuyo cumplimiento vencen en plazo posterior a la terminación de la vigencia del contrato, por una vigencia del mismo plazo que el licitante adjudicado oferte para garantizar todos los bienes incluidos en su propuesta, la cual será acorde a lo establecido en el **Anexo No. 3.3** "Requisitos para los bienes" en la columna "Período de Garantía".

Dicha Garantía por los Defectos y Vicios Ocultos de los Bienes, cubrirá:

- La reparación o sustitución de los bienes y sus accesorios, que, una vez recibidos por el Instituto, presenten vicios ocultos, defectos de fabricación o fallas no originadas por el mal uso de estos.
- La disponibilidad, en venta, para el Instituto de refacciones y consumibles que en su caso requieran los bienes y/o accesorios adjudicados.

El licitante adjudicado deberá constituir esta Garantía por Defectos o Vicios Ocultos de los Bienes mediante fianza expedida por compañía afianzadora mexicana autorizada por la Comisión Nacional de Seguros y Fianzas en términos de la Ley de Instituciones de Seguros y Fianzas, a favor del Instituto Mexicano del Seguro Social, por un importe equivalente al 10% (Diez por ciento) del monto total del contrato, sin incluir el IVA. Dicha fianza deberá ser entregada al Administrador del Contrato previamente a la entrega de los bienes al mismo y la formalización del Acta Administrativa de Entrega - Recepción respectiva, por lo cual, al momento de entregar los bienes, el licitante adjudicado deberá proporcionar original de dicha fianza al Administrador del Contrato.

Esta fianza podrá ser exigible por el Instituto Mexicano del Seguro Social ante la Institución Afianzadora que la expidió, cuando el licitante adjudicado:

- a) No repare los bienes y sus accesorios que presenten vicios ocultos, defectos de fabricación o fallas no originadas por el mal uso de estos, en el tiempo establecido en la fracción III. "Plazo y condiciones de canje o devolución del bien" de este inciso j), una vez debidamente notificado por el Administrador del Contrato.
- i. **Plazo para notificar al proveedor.**

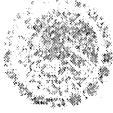

Página 9 de 17

El Administrador del Contrato solicitará el canje, sustitución o reparación de los bienes y/o sus accesorios al licitante adjudicado, dentro de los 5 días hábiles siguientes a partir de tener conocimiento de alguno de los siguientes supuestos:

- Que los bienes y/o sus accesorios presenten defectos a simple vista o de fabricación,
- Especificaciones distintas a las establecidas en el contrato o calidad inferior a la propuesta, identificadas posteriormente a la entrega.
- Vicios ocultos y/o fallas.
- Cuando el área usuaria manifieste alguna queja referente al funcionamiento inadecuado del bien que pueda afectar la calidad del servicio.

El Administrador del Contrato realizará dicha notificación, en la que se indiquen las razones que se han presentado en los bienes que ameritan el canje, sustitución o reparación de los bienes y/o sus accesorios, al licitante adjudicado mediante uno o varios de los siguientes medios:

- Oficio firmado por el Administrador del Contrato, entregado este al domicilio oficial del licitante adjudicado, en términos del artículo 49 del Reglamento de la Ley de Adquisiciones, Arrendamientos y Servicios del Sector Público.
- Dirección de correo electrónico que alude al artículo 29 fracción VII de la Ley de Adquisiciones, Arrendamientos y Servicios del Sector Público,

ii. **La existencia de consumibles y refacciones, en su caso.**

En caso de que el Instituto Mexicano del Seguro Social requiera del suministro de accesorios, consumibles o refacciones de los bienes o sus accesorios adjudicados durante la vigencia establecida en el **Anexo No. 3.3 "Requisitos para los bienes"** en la columna "Período de Garantía", el licitante adjudicado se obliga a garantizar la existencia de estos para el Instituto y a mantener existencias de estos durante el periodo antes señalado, asimismo se obliga a suministrarlos al Instituto Mexicano del Seguro Social mediante el procedimiento de contratación que corresponda de acuerdo a la Ley de Adquisiciones, Arrendamientos y Servicios del Sector Público.

En este sentido, en Instituto Mexicano del Seguro Social se reserva el derecho de adquirirle al licitante adjudicado los consumibles o refacciones de los bienes o sus accesorios adjudicados durante la vigencia establecida en el **Anexo No. 3.3 "Requisitos de los Bienes"** en la columna "Período de Garantía", y el licitante adjudicado se obliga a suministrarlos en las mejores condiciones de precio, calidad, financiamiento, oportunidad para el Instituto, en caso de que así lo requiera este último. Será causal de ejecución de la Garantía por los Defectos o Vicios Ocultos de los Bienes entregados, el supuesto de que el licitante adjudicado se niegue o no cuente con existencias para suministrar los accesorios, consumibles o refacciones de los bienes o sus accesorios adjudicados al Instituto, en las condiciones descritas en este numeral.

iii. **Plazo y condiciones de canje o devolución del bien.**



Cuando se presenten fallas, defectos a simple vista o de fabricación, especificaciones distintas a las establecidas en el contrato o calidad inferior a la propuesta identificadas posterior a la entrega, vicios ocultos o cuando el área usuaria manifieste alguna queja en el sentido de que el funcionamiento inadecuado del bien puede afectar la calidad del servicio, por conducto de los responsables administrativos de las Unidades Médicas, así como del Administrador del Contrato, deberá solicitar al licitante adjudicado la reparación de los bienes y/o sus accesorios, en un plazo máximo de 6 días hábiles, o bien, a través del canje o reemplazo por bienes nuevos en un plazo máximo de 30 días naturales, a entera satisfacción del Instituto, contando a partir de la fecha de notificación por parte del Instituto, siempre que se encuentre vigente la garantía con la que se adquirió el bien.

Lo anterior, no será aplicable cuando la falla se origine por una incorrecta operación del bien por el personal del Instituto, de acuerdo con lo establecido en el manual de operación correspondiente y debidamente acreditado por licitante adjudicado.

Cuando las fallas en el bien, que genere la suspensión de la operación y servicio al que esté destinado, provocando la afectación en un 30% o más de la atención programado a la derechohabiente, en un periodo de 3 meses, se procederá a la rescisión del contrato y el inicio de los procedimientos ante la Secretaría de la Función Pública para la determinación de las sanciones que correspondan.

iv. Caducidad de los bienes.

No aplica para el presente procedimiento.

v. Centros de servicio (domicilios y horarios) y reporte técnico.

No aplica para el presente procedimiento.

vi. Período de garantía.

El licitante adjudicado deberá garantizar los bienes que oferte y su óptimo funcionamiento por un periodo obligatorio acorde a lo establecido en el **Anexo No. 3.3** "Requisitos para los bienes" en la columna "Período de Garantía", misma que será exigible por el Instituto a partir de la entrega de los bienes adjudicados a entera satisfacción del Instituto en las Unidades Médicas de destino final de los bienes y hasta el cumplimiento del periodo correspondiente.

vii. Tiempos máximos de reparación o atención de fallas.

Durante la vigencia de la Garantía de los Bienes y sus accesorios, acorde a lo establecido en el **Anexo No. 3.3** "Requisitos para los bienes" en la columna "Período de Garantía", a partir de la entrega de los bienes a entera satisfacción del Instituto, el licitante adjudicado deberá asegurar su óptimo funcionamiento y en su caso, deberá reparar los bienes cuando así proceda, en un plazo máximo de 6 días hábiles o bien, reemplazarlos por bienes nuevos, a entera satisfacción del Instituto, en un plazo no mayor de 30 días naturales, en ambos casos, el plazo se contará a partir de la fecha de notificación por parte del Instituto, siempre que se encuentre vigente la



2024
Felipe Carrillo
PUERTO



garantía, acorde a lo establecido en el **Anexo No. 3.3** "Requisitos para los bienes" en la columna "Período de Garantía". En caso de incumplimiento de los plazos de reparación o reemplazo previamente descritos por parte del licitante adjudicado, este se obliga a reparar los daños y perjuicios que sufra el Instituto con motivo de dicho incumplimiento, y sin generar cualquier conflicto en que pueda incurrir el Instituto y que esté directamente relacionado con dicho incumplimiento.

Los 6 días hábiles posteriores a la notificación al licitante adjudicado descrita en la fracción i de este inciso j), para la reparación, se otorgarán bajo la siguiente secuencia:

- 2 días hábiles para que personal autorizado por el licitante adjudicado acuda a la Unidad Médica.
- 1 día hábil para diagnóstico, el cual deberá entregar por escrito al Administrador del Contrato.
- 3 días hábiles para reemplazo de refacciones, accesorios y cualquier acción que requiera el bien para su buen funcionamiento.

En caso de que la reparación de los bienes supere los "Tiempos máximos de reparación o atención de fallas" de 6 (seis) días hábiles a partir de la notificación, el servicio no deberá ser interrumpido, por lo que el licitante adjudicado, en tanto realiza el canje o reemplazo del bien, deberá proporcionar un bien que cuente con las mismas funciones y/o características en calidad de préstamo, sin costo alguno para el Instituto, presentando en su caso, los respectivos certificados, en tanto concluya la reparación o atención de fallas de que se trate, todos los gastos generados por la operación de dicho bien, correrán por cuenta del licitante adjudicado. En caso de no poder proporcionar un bien en calidad de préstamo, para evitar la interrupción del servicio, el Instituto podrá realizar la subrogación del servicio o renta de otro bien que cuente con las mismas funciones y/o características, hasta la reparación, sustitución o vencimiento de la garantía del bien y óptimo funcionamiento a entera satisfacción del Instituto, del bien en reparación o atención de fallas, siendo absoluta responsabilidad del licitante adjudicado cubrir los gastos por la subrogación de los servicios; la renta del bien, traslado de pacientes, o cualquier otro concepto generado con motivo de la reparación o sustitución del bien que corresponda.

Con independencia a lo establecido en los párrafos anteriores, cuando las fallas en los bienes generen la suspensión de la operación y servicio al que esté destinado, provocando la afectación en un 30% o más en la atención programada a la derechohabiente, en un periodo de 3 meses, se procederá a la rescisión del contrato y el inicio de los procedimientos ante la Secretaría de la Función Pública para la determinación de las sanciones que correspondan.

Asimismo, el licitante adjudicado se obliga a responder por su cuenta y riesgo de los daños o perjuicios que, por inobservancia o negligencia de su parte, llegue a causar al Instituto o a terceros. Lo anterior no será aplicable cuando la falla se origine por una incorrecta operación del bien por el personal del Instituto, lo cual deberá ser acreditado con evidencia técnica acorde a lo establecido en el manual del fabricante del o los bienes y el licitante adjudicado deberá presentar un peritaje técnico por parte de un tercero autorizado, pudiendo ser el fabricante de los bienes o un representante autorizado por este, en donde se compruebe que el o los bienes



Página 12 de 17

en garantía presentan daños por algún mal uso o negligencia por parte del personal usuario de la Unidad Médica del Instituto, en donde se encuentre ubicado, y que, en consecuencia, no aplica la reparación de garantía, lo cual deberá ser aceptado por parte del Administrador de Contrato o quien éste designe. En caso de que el peritaje tenga algún costo, este deberá ser pagado en su totalidad por el licitante adjudicado.

viii. Garantía de mano de obra y/o partes.

La Garantía por Defectos y Vicios Ocultos de los Bienes entregados deberá incluir en su cobertura los trabajos de instalación y materiales en caso de requerirse, así como los trabajos de reparación y las partes sustituidas de los bienes.

ix. Mantenimientos correctivos y/o preventivos.

No aplica para el presente procedimiento.

x. Capacitación

No aplica para el presente procedimiento.

xi Porcentaje a requerir por conceptos de garantía de cumplimiento y garantía por defectos y vicios ocultos de los bienes.

a. Garantía de cumplimiento

El licitante adjudicado, para garantizar el cumplimiento de todas y cada una de las obligaciones estipuladas en el contrato adjudicado, deberá presentar garantía de cumplimiento constituida mediante fianza expedida por afianzadora debidamente establecida en términos de la Ley de Instituciones de Seguros y de Fianzas, por un importe equivalente al 10% (diez por ciento) del monto total del contrato, sin considerar el Impuesto al Valor Agregado, a favor del Instituto Mexicano del Seguro Social, en el tipo de moneda ofertada.

La garantía de cumplimiento a las obligaciones del contrato únicamente podrá ser liberada mediante autorización que sea emitida por escrito, por parte del Instituto, previa verificación del Administrador del Contrato del cumplimiento de todas las obligaciones del licitante adjudicado establecidas en el contrato correspondiente.

Esta garantía deberá presentarse a más tardar, dentro de los diez días naturales siguientes a la fecha de firma del contrato, en términos del artículo 48 de la LAASSP, en la División de Contratos localizada en el piso 10 del inmueble ubicado en la Calle Durango 291, Col. Roma Norte, Demarcación Territorial Cuauhtémoc, Código Postal 06700, Ciudad de México en un horario de 9:30 a 14:00 horas.

Las obligaciones cuyo cumplimiento que se garantiza son divisibles, por lo que dicha garantía se hará efectiva por el monto correspondiente de las obligaciones incumplidas, debido a las características, cantidad y destino de los bienes objeto de la contratación.



Juan de los
Ríos



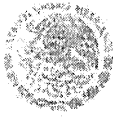

Garantía por defectos y vicios ocultos de los bienes

De igual forma, el licitante adjudicado deberá constituir Garantía por los Defectos y Vicios Ocultos de los Bienes.

El licitante adjudicado, para garantizar el cumplimiento de todas y cada una de las obligaciones a su cargo posteriores a la entrega - recepción del bien, deberá presentar Garantía por los Defectos y Vicios Ocultos de los Bienes constituida mediante fianza expedida por afianzadora debidamente establecida en términos de la Ley de Instituciones de Seguros y de Fianzas, por un importe equivalente al 10% (diez por ciento) del monto total del contrato, sin considerar el Impuesto al Valor Agregado; a favor del Instituto Mexicano del Seguro Social, en el tipo de moneda ofertada.

La Garantía por los Defectos y Vicios Ocultos de los Bienes únicamente podrá ser liberada mediante autorización que sea emitida por escrito, por parte del Instituto, previa verificación del Administrador del Contrato del cumplimiento de todas las obligaciones del licitante adjudicado posteriores a la entrega - recepción del bien.

Esta garantía deberá entregarse al Administrador del Contrato, previo a la suscripción del Anexo No. 4.2 "Acta Administrativa Circunstanciada de Entrega, Recepción, Instalación, Puesta en Operación y Capacitación de Bienes de Inversión".

Las obligaciones garantizadas son divisibles, por lo que dicha garantía se hará efectiva por el monto correspondiente de las obligaciones incumplidas.

k) Forma de pago

Con fundamento en el artículo 93 del RLAASSP, el pago se realizará por cada Orden de Suministro (Anexo No. 4.5) cumplimentada, es decir previa entrega, a entera satisfacción del Instituto, de los bienes que representen la totalidad de cada Orden de Suministro (Anexo No. 4.5).

La forma de pago, del contrato que en su momento suscriba el licitante adjudicado con el Instituto, se realizará de la siguiente forma:

- El pago se realizará en pesos mexicanos.
Con fundamento en el artículo 93 del RLAASSP, el pago se realizará por cada Orden de Suministro (Anexo No. 4.5) cumplimentada, es decir previa entrega de los bienes que representen la totalidad de cada Orden de Suministro (Anexo No. 4.5) y que hayan sido adjudicados, recibidos, instalados y, operando a entera satisfacción del Instituto, a través del Administrador del Contrato, conforme a todo lo señalado en el Anexo Técnico y los presentes Términos y Condiciones.

ANEXOS
DIVISIÓN DE CONTRATOS



Para los pagos que en su momento se deriven del presente procedimiento de licitación pública, tanto la convocante como el licitante adjudicado deberán observar lo dispuesto en el artículo 51 de la Ley de Adquisiciones, Arrendamientos y Servicios del Sector Público, el lineamiento 5.5.1 de las Políticas, Bases y Lineamientos en materia de Adquisiciones, Arrendamientos y Servicios del Instituto Mexicano del Seguro Social, así como el Acuerdo por el que se emiten diversos lineamientos en materia de adquisiciones, arrendamientos y servicios de obras públicas y servicios relacionados con las mismas, Capítulo Quinto "De los lineamientos para promover la agilización del pago a proveedores"; publicados en el Diario Oficial de la Federación el 9 de septiembre de 2010.

l) Establecer los mecanismos de comprobación, supervisión y verificación de los bienes adquiridos, así como del cumplimiento de las requisiciones de cada entregable.

La entrega de los Bienes se realizará bajo el esquema EDP "Entregada de Derechos Pagados", en el cual el licitante adjudicado asumirá todos los gastos de entrega y en su caso importación, así como los riesgos por cualquier caso fortuito o fuerza mayor

El licitante adjudicado deberá entregar, en su caso instalar y poner en operación los bienes suministrados, conforme a lo señalado en el **Anexo No. 3.3** "Requisitos para los bienes" en las Unidades Médicas indicada en el **Anexo No. 3.4** "Guía de Distribución", para lo cual el licitante adjudicado deberá coordinarse vía Correo Electrónico con el Administrador del Contrato o quien éste designe, debiendo quedar constancia de recepción de dicha comunicación por parte del Administrador del Contrato, a fin de que se le indique la fecha en que la Unidad Médica se encuentre en condiciones de recibir los bienes a entera satisfacción.

Para la instalación de los bienes, el licitante adjudicado deberá informar por escrito dirigido al Administrador de Contrato con un mínimo de tres días hábiles para el Instituto, anterior a la fecha en que se programe la entrega y, en caso de requerirse, puesta en operación de los bienes, en horario de 8:00 a 18:00 horas y en días hábiles para el Instituto, debiendo quedar constancia de recepción de dicha comunicación por parte del Instituto.

El licitante adjudicado deberá cubrir todos los gastos para mantener asegurados los bienes y absorber todos los riesgos, hasta la recepción de éstos a entera satisfacción del Instituto.

Durante la Recepción de los bienes en las Unidades Médicas indicadas en el **Anexo No. 3.4** "Guía de Distribución", se procederá a la verificación de los siguientes aspectos, de conformidad con el contrato de referencia:

- I. La recepción de los bienes estará sujeta a la entrega de la documentación completa descrita en el contrato correspondiente (según corresponda)
 - **Anexo No. 4.2 A.** "Condiciones de empaque y embalaje del embarque".
 - **Anexo No. 4.2 B.** "Apertura del embarque y verificación del(los) bien(es)".

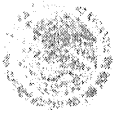

- **Anexo No. 4.2 C.** "Instalación de(los) bien(es)".
 - **Anexo No. 4.2 D.** "Puesta en operación del(los) bien(es)".
 - Original de la constancia de la instalación, conforme a lo indicado en el **Anexo No. 3.3** "Requisitos para los bienes".
 - Original del pedido o contrato, incluyendo la totalidad de sus anexos.
 - Listado en el que se detallan las características del empaque, dimensiones, peso y contenido.
 - Original de la Carta de Garantía de los bienes y sus accesorios, y su óptimo funcionamiento en formato libre, en papel membretado de la empresa respectiva, firmada por el representante legal del licitante adjudicado, en la que se indique clara y expresamente el número de la partida, la descripción de los bienes, el número y nombre del procedimiento y el plazo de garantía de los bienes ofertados y su óptimo funcionamiento, (o su extensión), así como, que la garantía responde a una cobertura amplia contra vicios ocultos, defectos de fabricación o cualquier falla que presenten, los bienes y sus accesorios por el periodo establecido.
 - Para el caso de los bienes de importación, copia simple cotejada del Pedimento de importación.
 - Copia del **Anexo No. 4.5** "Orden de Suministro".
 - Original de la Garantía por los Defectos y Vicios Ocultos de los Bienes (Fianza).
- I. La verificación total del embarque:
- Que las condiciones físicas corresponden a la lista de empaque.
 - Que los sellos de origen se encuentran íntegros y no se encuentran empaques rotos, mojados o dañados por mal manejo.
 - Que no presenta daños a simple vista.
 - La cantidad de pallets o tarimas y/o cajas y/o bultos.
 - No exista diferencia en peso, dimensiones y material de empaque.
 - Que las condiciones físicas correspondan a la documentación presentada.
 - Que los empaques no se encuentren mojado(s) y/o roto(s).
 - Presenta buenas condiciones de manejo, verticalidad, fragilidad y humedad.
 - La actividad se realiza de acuerdo con lo determinado por el fabricante.
 - **Anexo No. 4.2 A.** "Condiciones de empaque y embalaje del embarque" debidamente llenada donde se describan las condiciones en las que se recibió el bien empaquetado y/o embalado.
- II. La apertura del embarque, verificación y puesta en operación del(ós) bien(es):
- Existe la debida correspondencia y congruencia entre lo adquirido y lo entregado en cuanto la cantidad, marca(s) y modelo(s).
 - La actividad se realiza de acuerdo con lo determinado por el fabricante.
 - La instalación se realiza, de así corresponder, conforme lo especificado en la guía mecánica, que contiene los requerimientos eléctricos, hidráulicos, sanitarios, espacios físicos y en su caso, instalaciones especiales indicadas, así como de



- acuerdo con las condiciones del contrato, contemplando todas las acciones requeridas.
- Los representantes asignados por el Instituto, de forma conjunta con el representante facultado del licitante adjudicado, verifican todas y cada una de las características y especificaciones contenidas en el contrato, así como las descritas en el **Anexo No. 4.1** "Descripción amplia y detallada de los bienes ofertados", contra las que cuentan físicamente los bienes entregados.
 - Se procederá a la verificación del correcto funcionamiento y operación del bien instalado.
 - **Anexo No. 4.2 B.** "Apertura del embarque y verificación de(los) bien(es)" debidamente llenada donde se describa el proceso de apertura del embarque y verificación de los bienes, entre el proveedor adjudicado y los servidores públicos responsables por parte del Instituto.
- III. La instalación de los bienes:
- La instalación se realizará, de así corresponder, conforme lo especificado en la guía mecánica, que contiene los requerimientos eléctricos, hidráulicos, sanitarios, espacios físicos y en su caso, instalaciones especiales indicadas, así como de acuerdo con las condiciones del contrato, contemplando todas las acciones requeridas.
 - Los servidores públicos por parte del Instituto, de forma conjunta con el representante facultado del licitante adjudicado, verificarán todas y cada una de las características y especificaciones contenidas en el contrato, así como las descritas en el **Anexo No. 4.1** "Descripción amplia y detallada de los bienes ofertados", incluyendo en su caso accesorios, etcétera, considerando las modificaciones que deriven de la(s) Junta(s) de Aclaraciones y demás apartados del referido instrumento legal, contra las que cuentan físicamente los bienes entregados.
 - **Anexo No. 4.2 C.** "Instalación del(los) bien(es)" debidamente llenada donde se describa el proceso de instalación del(los) bien(es) a entera satisfacción del Instituto.
- IV. Puesta en operación de los bienes:
- Se procederá a la verificación del correcto funcionamiento y operación del bien instalado.
 - **Anexo No. 4.2 D.** "Puesta en operación del(los) bien(es)" debidamente llenado donde se describa el proceso de puesta en operación del(los) bien(es) a entera satisfacción del Instituto.

El importe de los costos por el envío, maniobra de carga, descarga, e instalación correrán a cuenta del licitante adjudicado por lo que formarán parte del valor de las proposiciones económicas a presentar. El personal del Instituto intervendrá únicamente en la identificación y guía del espacio en el que los bienes deberán ubicarse.

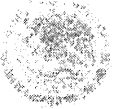

En caso de detectarse algún incumplimiento o circunstancia que impida la recepción a entera satisfacción del Instituto, imputable al licitante adjudicado, de acuerdo con lo establecido en el contrato que ampara la adquisición del bien, deberá procederse al levantamiento del **Anexo No. 4.3 "Acta Administrativa Circunstanciada de Rechazo de Bienes de Inversión"**, misma que deberá remitirse un original al Administrador del Contrato para los trámites a que haya lugar para las acciones legales conducentes,

Se precisa que una vez que los bienes se hayan recibido y, en su caso, puesto en operación, en cada Unidad de Atención Médica indicada en el **Anexo No. 3.4 "Guía de Distribución"**, el Administrador de Contrato y/o los servidores públicos que éstos designen, acorde a sus necesidades, serán los responsables de elaborar el **Anexo No. 4.2 "Acta Administrativa Circunstanciada de Entrega, Recepción, Instalación, Puesta en Operación y Capacitación de Bienes de Inversión"** o bien, **Anexo No. 4.3 "Acta Administrativa Circunstanciada de Rechazo de Bienes de Inversión"**, según corresponda. El Administrador de Contrato, deberá enviar el o las Actas antes mencionadas, así como los correspondientes Anexos, a la Coordinación Técnica de Construcción, con dirección Durango No. 291 piso 1, Colonia Roma, Alcaldía Cuauhtémoc, C.P. 06700, Ciudad de México, dirigido a la Titular de la misma, Ing. Arq. María de Lourdes Segundo Julio (maria.segundo@imss.gob.mx) y copia al correo electrónico a la Lic. Diana Libertad Carreón Guzmán, Coordinadora Normativa Homóloga. (diana.carreon@imss.gob.mx)

m) Anticipo.

No aplica para el presente procedimiento

n) Aviso de privacidad

No aplica para el presente procedimiento

o) Seguro de Responsabilidad Civil

No aplica para el presente procedimiento

p) Dictámenes de Protección Civil

No aplica para el presente procedimiento

Autorizo

Ing. Arq. María de Lourdes Segundo Julio
Titular de la Coordinación Técnica de Construcción

Elaboró

Lic. Ricardo Ulises Pérez Delgado
Titular de la División de Evaluación y Análisis Financiero

ANEXOS

DIVISIÓN DE CONTRATOS

Unidad de Infraestructura, Proyectos Especiales y Cartera de Inversión
Coordinación de Proyectos y Seguimiento Institucional
División de Evaluación y Análisis Financiero



2024
Felipe Carrillo
PUERTO

SIN TEXTO



Anexo No. 4.1
Descripción amplia y detallada de los bienes ofertados

CLAVE SAI:	FECHA IMP.:
CLAVE PREI:	HORA IMP.:
NOMBRE GENÉRICO	
ESPECIFICACIONES Y REQUISITOS	

LICITANTE:	(1)	MARCA:	(6)
LICITACIÓN:	(2)	MODELO:	(7)
PARTIDA:	(3)	CATALOGO:	(8)
CANTIDAD MÍNIMA:	(4)	FABRICANTE	(9)
CANTIDAD MÁXIMA	(5)	(10) HOJA ____ de ____	
DESCRIPCIÓN TÉCNICA DEL LICITANTE			

A

ANEXOS

DIVISIÓN DE CONTRATOS

(11)

B

(12)

**NOMBRE Y FIRMA DEL REPRESENTANTE
AUTORIZADO POR EL LICITANTE**





Anexo No. 4.1
Descripción amplia y detallada de los bienes ofertados

INSTRUCTIVO DE LLENADO

FORMATO: INSTRUCTIVO DE LLENADO (Descripción técnica del licitante)

- A) Columna (izquierda), recuadro superior e inferior, contenido publicado en la Convocatoria.
B) Columna (derecha), recuadro superior e inferior a llenar por el licitante.

Table with 2 columns: Concepto and Registrar. Rows include: 1.- Licitante, 2.- Licitación, 3.- Partida, 4.- Cantidad mínima, 5.- Cantidad máxima, 6.- Marca(s), 7.- Modelo(s), 8.- Catálogo(s), 9.- Fabricante (s), 10.- Hoja (s), 11.- Descripción técnica del licitante, 12.- Nombre y firma del representante autorizado por el licitante.





Anexo No. 4.2

Acta Administrativa Circunstanciada de Entrega, Recepción, Instalación, Puesta en Operación y Capacitación de Bienes de Inversión

Hoja ___ de ___

En la Ciudad de _____, siendo las _____ horas del día _____ del mes: _____ del año _____, en la Unidad Médica _____, en presencia de los servidores públicos del Instituto Mexicano del Seguro Social y el(los) representante(s) de la empresa _____, se levanta la presente acta a fin de hacer constar la ENTREGA-RECEPCIÓN, INSTALACION, PUESTA EN OPERACIÓN Y CAPACITACION DEL(LOS) BIEN(ES) a entera satisfacción del Instituto de acuerdo a las especificaciones generales que se detallan a continuación:

(NOTA IMPORTANTE: En caso de detectarse algún incumplimiento o circunstancia que impida la recepción a entera satisfacción del instituto, de acuerdo a lo establecido en el contrato que ampara la adquisición del bien, deberá procederse al levantamiento del Acta Circunstanciada de Rechazo de los bienes).

I. Descripción general del(los) bien(es) recibidos:

Table with 6 columns: Proceso de adquisición, Contrato Número, Adjudicado a la empresa, Domicilio de la empresa, Teléfono de la empresa, Correo electrónico de la empresa.

Table titled 'Bien' with 8 columns: Nombre, Marca, Modelo, Número serie, Cantidad, Clave SAI, Clave PREI, Servicio de ubicación final del bien.

Table titled 'Accesorios*' with 6 columns: Nombre, Marca, Modelo, Número serie, Cantidad, Servicio de ubicación final del bien.

(* Son todos los componentes que acompañan al bien principal para su funcionamiento.

II. Se procedió a la verificación de los siguientes aspectos, de conformidad con el contrato de referencia. Asimismo, como parte integrante de la presente Acta se revisaron y cotejaron las siguientes constancias, mismas que se adjuntan:

ANEXOS
DIVISIÓN DE CONTRATOS





Constancias anexas:

Table with 5 columns: Constancia, Fecha, SI, NO, Observaciones. It lists five items related to the installation and operation of goods, such as 'Condiciones de empaque y embalaje del embarque' and 'Apertura del embarque y verificación de(los) bien(es)'.

III. Acto seguido, el personal de la unidad médica de que se trate, indicado por el Administrador del Contrato, recibe la información de operación y servicio de los bienes recibidos, debiendo corresponder a lo que a continuación se describe:

Entrega de información de operación y servicio

Table with 5 columns: Tipo de información, Cantidad, Idioma, Formato, Observaciones. It lists three types of information: 'Manuales de operación del bien principal y de sus accesorios para cada Área usuaria de la unidad', 'Manuales de operación del bien principal y de sus accesorios para el Área de conservación de la unidad', and 'Manuales de servicio completo del bien principal y de sus accesorios para el Área de conservación de la'.





Table with 5 columns: Tipo de Información, Cantidad, Idioma, Formato, Observaciones. Row 1: unidad.

IV. Se procede a la recepción de la Documentación entregada al Administrador del Contrato por parte del proveedor:

- Original del pedido o contrato, incluyendo la totalidad de sus anexos.
Dos tantos originales y tres copias del Anexo No. 4.6 "Remisión de Pedido".
Listado en el que se detallan las características del empaque, dimensiones, peso y contenido.
Original de la Carta de Garantía de los bienes y sus accesorios, y su óptimo funcionamiento en formato libre, en papel membretado de la empresa respectiva, firmada por el representante legal del proveedor, en la que se indique clara y expresamente el plazo de garantía de los bienes ofertados y su óptimo funcionamiento, así como, que la garantía responde a una cobertura amplia contra vicios ocultos, defectos de fabricación o cualquier falla que presenten, los bienes y sus accesorios por el periodo establecido.
Original de escrito en formato libre, en papel membretado, firmada por el representante legal del proveedor, en la que se indiquen los centros de servicio, la descripción de la capacidad de servicio local y regional, número de los técnicos y nivel de resolución (capacidad), su base de localización, el tiempo aproximado de respuesta para reparaciones de emergencia (dentro y fuera de horario regular), indicando el número telefónico y correo electrónico oficial de la empresa para la comunicación de solicitud de reparación.
Para el caso de los bienes de importación, copia simple cotejada del Pedimento de importación.
Original y copia de constancia de la capacitación otorgada al personal, conforme a lo indicado en el Anexo No. 3.3 "Requisitos para los Bienes" y el apartado "En su caso, si se requiere capacitación, solicitar programa para la misma" del inciso j) "Garantías de anticipos, cumplimiento, defectos o vicios ocultos de bienes, calidad de servicios y de operación y funcionamiento, que en su caso apliquen, las cuales deben indicar, según sea el caso:"
Anexo No. 4.2 A. "Constancia de condiciones de empaque y embalaje" de los embarques del bien, accesorios y consumibles.
Anexo No. 4.2 B. "Apertura del embarque y verificación del(los) bien(es)".
Anexo No. 4.2 C. "Instalación de(los) bien(es)".
Anexo No. 4.2 D. "Puesta en operación del(los) bien(es)".
Original de la de constancia de la instalación, conforme a lo indicado en el Anexo No. 3.3 "Requisitos para los bienes".
Copia del Anexo No. 4.5 "Orden de suministro".
Original de la Garantía por los Defectos y Vicios Ocultos de los Bienes (Fianza).

NOTA: en caso de no aplicar alguno de estos procesos porque no se encuentran contemplados en el contrato respectivo, o el bien recibido no requiere alguna capacitación al personal, especificarlo claramente en este apartado:

Observaciones:

Horizontal lines for writing observations.



ANEXOS
DIVISIÓN DE CONTRATOS



V. Se levanta la presente CONSTANCIA y se hacen constar la Capacitación concerniente a el(los) bien(es) descrito(s) al inicio.

No habiendo otro asunto que hacer constar, se cierra la presente a las _____ horas del día de su inicio, firmando la presente al calce y al margen en original, por triplicado, los que intervinieron en el presente evento y que se encuentran debidamente facultados para contraer las obligaciones que de éste se deriven, quedando un original en poder del Responsable del área usuaria del(os) bien(es) de la Unidad de Destino Final de los bienes para el expediente respectivo, un tanto original al proveedor y el último juego original se procede a enviar al Administrador del Contrato para su conocimiento e integración al ACTA ADMINISTRATIVA CIRCUNSTANCIADA DE ENTREGA, RECEPCION, INSTALACION, PUESTA EN OPERACIÓN Y CAPACITACION DE BIENES DE INVERSION que se formalizará al momento de la entrega del bien(es) a entera satisfacción del Instituto (en caso de que éste último no se encuentre presente en el acto).

FIRMANTES

Table with 2 main columns: Administrador del Contrato and Representante(s) Legal del Proveedor asignado y facultado para la entrega del(os) bien(es). Includes sub-columns for Firma y matrícula and Antefirma.

NOTAS IMPORTANTES:

- 1. LA TOTALIDAD DE LAS HOJAS QUE CONFORMEN LA PRESENTE ACTA, DEBERÁN CONTENER LA ANTEFIRMA DE LOS SERVIDORES QUE SUSCRIBEN AL FINAL DE ESTA.
2. EN EL CASO DE QUE SE PRESENTE CAMBIO DE PERSONAL, EL RESPONSABLE DE FORMALIZAR EL ACTA SERÁ EL SERVIDOR PUBLICO QUE LLEGUE A OCUPAR EL "CARGO INDICADO".
3. EL PRESENTE FORMATO CONTIENE LO MÍNIMO INDISPENSABLE Y TIENE ÚNICAMENTE CARÁCTER ORIENTATIVO.





Anexo No. 4.2 A. "Condiciones de empaque y embalaje del embarque" del ACTA ADMINISTRATIVA CIRCUNSTANCIADA DE ENTREGA, RECEPCION, PUESTA EN OPERACIÓN Y CAPACITACION DE BIENES DE INVERSION

Hoja ___ de ___

NOTA: La presente Constancia, se integrará al ACTA ADMINISTRATIVA CIRCUNSTANCIADA DE ENTREGA, RECEPCION, PUESTA EN OPERACIÓN Y CAPACITACION DE BIENES DE INVERSION que se formalizará al momento de la entrega-recepción del bien(es) a entera satisfacción del Instituto.

En la Ciudad de _____, siendo las _____ horas del día: _____ del mes: _____ del año _____, en la Unidad Médica _____, en presencia de los servidores públicos del Instituto Mexicano del Seguro Social y el(los) representante(s) de la empresa _____, se levanta la presente CONSTANCIA a fin de VALIDAR la RECEPCION Y CONDICIONES DE EMPAQUE Y EMBALAJE DEL EMBARQUE DEL(LOS) BIEN(ES) con las especificaciones que se detallan a continuación:

(NOTA IMPORTANTE: En caso de detectarse algún incumplimiento o circunstancia que impida la recepción a entera satisfacción del instituto, de acuerdo con lo establecido en el contrato que ampara la adquisición del bien, deberá procederse al levantamiento del Acta Circunstanciada de Rechazo de los bienes).

I. Descripción general del(los) bien(es) recibidos:

Table with 6 columns: Proceso de adquisición, Contrato Número, Adjudicado a la empresa, Domicilio de la empresa, Teléfono de la empresa, Correo electrónico de la empresa.

Table titled 'Bien' with 8 columns: Nombre, Marca, Modelo, Número serie, Cantidad, Clave SAI, Clave PREI, Servicio de ubicación final del bien.

Table titled 'Accesorios*' with 7 columns: Nombre, Marca, Modelo, Número serie, Cantidad, Servicio de ubicación final del bien.

(* Son todos los componentes que acompañan al bien principal para su funcionamiento

II. Se procedió a la verificación de los siguientes aspectos, de conformidad con el contrato de referencia:

ANEXOS DIVISION DE CONTRATOS





Condiciones de empaque y embalaje del embarque:

Table with 4 columns: Condición, SI, NO, Observaciones. It contains 9 rows of inspection questions regarding packaging conditions.

III. Se levanta la presente CONSTANCIA y se hacen constar las condiciones de empaque y embalaje del embarque del (los) bien(es) descrito(s) al inicio, quedando en poder del Instituto.

No habiendo otro asunto que hacer constar, se cierra la presente a las _____ horas del día de su inicio, firmando la presente al calce y al margen en original, por triplicado, los que intervinieron en el presente evento...





Final del bien para el expediente respectivo, un tanto original al proveedor y el último juego original deberá ser remitido a la brevedad al Administrador del Contrato para su conocimiento e integración al ACTA ADMINISTRATIVA CIRCUNSTANCIADA DE ENTREGA, RECEPCION, INSTALACION, PUESTA EN OPERACIÓN Y CAPACITACION DE BIENES DE INVERSION que se formalizará al momento de la entrega del bien(es) a entera satisfacción del Instituto (en caso de que éste último no se encuentre presente en este acto).

FIRMANTES

Table with 2 main columns: Administrador del Contrato and Representante(s) Legal del Proveedor asignado y facultado para la entrega del(os) bien(es). Includes sub-headers for 'Unidad Médica' and 'Firma, matrícula y cargo'.

NOTAS IMPORTANTES:

- 1. LA TOTALIDAD DE LAS HOJAS QUE CONFORMEN LA PRESENTE ACTA, DEBERÁN CONTENER LA ANTEFIRMA DE LOS SERVIDORES QUE SUSCRIBEN AL FINAL DE ESTA.
2. EN EL CASO DE QUE SE PRESENTE CAMBIO DE PERSONAL, EL RESPONSABLE DE FORMALIZAR EL ACTA SERÁ EL SERVIDOR PUBLICO QUE LLEGUE A OCUPAR EL "CARGO INDICADO".
3. EL PRESENTE FORMATO CONTIENE LO MÍNIMO INDISPENSABLE Y TIENE ÚNICAMENTE CARÁCTER ORIENTATIVO MÁS NO LIMITATIVO, PARA LAS ÁREAS RESPONSABLES DE SU ELABORACIÓN.

ANEXOS
DIVISIÓN DE CONTRATOS



SIN TEXTO

EXHIBICIÓN
MUSEO DE LA CIUDAD



Anexo No. 4.2 B. "Apertura del embarque y verificación de(los) bien(es)" del ACTA ADMINISTRATIVA CIRCUNSTANCIADA DE ENTREGA, RECEPCION, PUESTA EN OPERACIÓN Y CAPACITACION DE BIENES DE INVERSION

Hoja ___ de ___

NOTA: La presente Constancia, se integrará al ACTA ADMINISTRATIVA CIRCUNSTANCIADA DE ENTREGA, RECEPCION, PUESTA EN OPERACIÓN Y CAPACITACION DE BIENES DE INVERSION que se formalizará al momento de la entrega-recepción del bien(es) a entera satisfacción del Instituto.

En la Ciudad de _____, siendo las _____ horas del día: ____ del mes: ____ del año _____, en la Unidad Médica _____, en presencia de los servidores públicos del Instituto Mexicano del Seguro Social y el(los) representante(s) de la empresa _____, se levanta la presente CONSTANCIA a fin de VALIDAR la APERTURA DEL EMBARQUE Y VERIFICACIÓN DEL(LOS) BIEN(ES) con las especificaciones que se detallan a continuación:

(NOTA IMPORTANTE: En caso de detectarse algún incumplimiento o circunstancia que impida la recepción a entera satisfacción del instituto, de acuerdo con lo establecido en el contrato que ampara la adquisición del bien, deberá procederse al levantamiento del Acta Circunstanciada de Rechazo de los bienes).

I. Descripción general del(los) bien(es) recibidos:

Table with 6 columns: Proceso de adquisición, Contrato Número, Adjudicado a la empresa, Domicilio de la empresa, Teléfono de la empresa, Correo electrónico de la empresa.

Table titled 'Bien' with 8 columns: Nombre, Marca, Modelo, Número serie, Cantidad, Clave SAI, Clave PREI, Servicio de ubicación final del bien.

Table titled 'Accesorios*' with 6 columns: Nombre, Marca, Modelo, Número serie, Cantidad, Servicio de ubicación final del bien.

(*) Son todos los componentes que acompañan al bien principal para su funcionamiento

II. Se procedió a la verificación de los siguientes aspectos, de conformidad con el contrato de referencia:

Apertura del embarque y verificación de(los) bien(es):

ANEXOS
DIVISIÓN DE CONTRATOS



2024
Felipe Carrillo
PUERTO
SECRETARÍA DE ECONOMÍA



Table with 4 columns: Condición, SI, NO, Observaciones. Contains two rows of conditions regarding correspondence and activity realization.

Los servidores públicos C. _____ y C. _____, de forma conjunta con el representante facultado del Proveedor, verifican todas y cada una de las características y especificaciones contenidas en el contrato...

III. Se levanta la presente CONSTANCIA y se hacen constar la apertura del embarque y verificación del (los) bien(es) descrito(s) al inicio, entregados por parte del Proveedor al personal del Instituto en fecha _____.

No habiendo otro asunto que hacer constar, se cierra la presente a las _____ horas del día de su inicio, firmando la presente al calce y al margen en original, por triplicado, los que intervinieron en el presente evento...

FIRMANTES

Table for signatures with columns for 'Unidad Médica', 'Administrador del Contrato', and 'Representante(s) Legal del Proveedor asignado y facultado para la entrega del(os) bien(es)'. Includes fields for signature and ID card.





GOBIERNO DE
MÉXICO



DIRECCIÓN DE ADMINISTRACIÓN
Unidad de Infraestructura, Proyectos Especiales y Cartera de Inversión
Coordinación de Proyectos y Seguimiento Institucional
División de Evaluación y Análisis Financiero

Página 3 de 3

NOTAS IMPORTANTES:

1. LA TOTALIDAD DE LAS HOJAS QUE CONFORMEN LA PRESENTE ACTA, DEBERÁN CONTENER LA ANTEFIRMA DE LOS SERVIDORES QUE SUSCRIBEN AL FINAL DE ESTA.
2. EN EL CASO DE QUE SE PRESENTE CAMBIO DE PERSONAL, EL RESPONSABLE DE FORMALIZAR EL ACTA SERÁ EL SERVIDOR PÚBLICO QUE LLEGUE A OCUPAR EL "CARGO INDICADO".
3. EL PRESENTE FORMATO CONTIENE LO MÍNIMO INDISPENSABLE Y TIENE ÚNICAMENTE CARÁCTER ORIENTATIVO MÁS NO LIMITATIVO, PARA LAS ÁREAS RESPONSABLES DE SU ELABORACIÓN.

ANEXOS
DIVISIÓN DE CONTRATOS

SIN TEXTO



Anexo No. 4.2 C. "Instalación de(los) bien(es)" del ACTA ADMINISTRATIVA CIRCUNSTANCIADA DE ENTREGA, RECEPCIÓN, PUESTA EN OPERACIÓN Y CAPACITACIÓN DE BIENES DE INVERSIÓN

Hoja ___ de ___

NOTA: La presente Constancia, se integrará al ACTA ADMINISTRATIVA CIRCUNSTANCIADA DE ENTREGA, RECEPCIÓN, PUESTA EN OPERACIÓN Y CAPACITACIÓN DE BIENES DE INVERSIÓN que se formalizará al momento de la entrega-recepción del bien(es) a entera satisfacción del Instituto.

En la Ciudad de _____, siendo las _____ horas del día: _____ del mes: _____ del año _____, en la Unidad Médica _____, en presencia de los servidores públicos del Instituto Mexicano del Seguro Social y el(los) representante(s) de la empresa _____, se levanta la presente CONSTANCIA a fin de VERIFICAR el otorgamiento de la INSTALACIÓN DEL(LOS) BIEN(ES) con las especificaciones que se detallan a continuación:

NOTA IMPORTANTE: En caso de detectarse algún incumplimiento o circunstancia que impida la recepción a entera satisfacción del instituto, de acuerdo con lo establecido en el contrato que ampara la adquisición del bien, deberá procederse al levantamiento del Acta Circunstanciada de Rechazo de los bienes).

I. Descripción general del(los) bien(es) recibidos:

Table with 6 columns: Proceso de adquisición, Contrato Número, Adjudicado a la empresa, Domicilio de la empresa, Teléfono de la empresa, Correo electrónico de la empresa.

Table titled 'Bien' with 8 columns: Nombre, Marca, Modelo, Número serie, Cantidad, Clave SAI, Clave PREI, Servicio de ubicación final del bien.

Table titled 'Accesorios*' with 6 columns: Nombre, Marca, Modelo, Número serie, Cantidad, Servicio de ubicación final del bien.

(* Son todos los componentes que acompañan al bien principal para su funcionamiento.

II. Se procedió a la verificación de los siguientes aspectos, de conformidad con el contrato de referencia:

ANEXOS
DIVISIÓN DE CONTRATOS





Instalación del(los) bien(es):

Table with 4 columns: Condición, Si, No, Observaciones. It contains two rows of questions regarding the installation process.

III. Se levanta la presente CONSTANCIA y se hacen constar la instalación del(los) bien(es) descrito(s) al inicio, entregados por parte del Proveedor al personal del Instituto en fecha

No habiendo otro asunto que hacer constar, se cierra la presente a las _____ horas del día de su inicio, firmando la presente al calce y al margen en original, por triplicado, los que intervinieron en el presente evento...





**GOBIERNO DE
MÉXICO**



DIRECCIÓN DE ADMINISTRACIÓN
Unidad de Infraestructura, Proyectos Especiales y Cartera de Inversión
Coordinación de Proyectos y Seguimiento Institucional
División de Evaluación y Análisis Financiero

FIRMANTES

Unidad Médica	(Se deberá indicar la Unidad Médica de destino final de los bienes)		
Administrador del Contrato		Representante(s) Legal del Proveedor asignado y facultado para la entrega del(os) bien(es)	
_____ (Firma y matrícula)		_____ (Firma y matrícula)	
_____ (Antefirma)		_____ (Antefirma)	

NOTAS IMPORTANTES:

1. LA TOTALIDAD DE LAS HOJAS QUE CONFORMEN LA PRESENTE ACTA, DEBERÁN CONTENER LA ANTEFIRMA DE LOS SERVIDORES QUE SUSCRIBEN AL FINAL DE ESTA.
2. EN EL CASO DE QUE SE PRESENTE CAMBIO DE PERSONAL, EL RESPONSABLE DE FORMALIZAR EL ACTA SERÁ EL SERVIDOR PUBLICO QUE LLEGUE A OCUPAR EL "CARGO INDICADO".
3. EL PRESENTE FORMATO CONTIENE LO MÍNIMO INDISPENSABLE Y TIENE ÚNICAMENTE CARÁCTER ORIENTATIVO MÁS NO LIMITATIVO, PARA LAS ÁREAS RESPONSABLES DE SU ELABORACIÓN.

ANEXOS
DIVISIÓN DE CONTRATOS



SIN TEXTO



Anexo No. 4.2 D. "Puesta en operación de(los) bien(es)" del ACTA ADMINISTRATIVA
CIRCUNSTANCIADA DE ENTREGA, RECEPCIÓN, PUESTA EN OPERACIÓN Y CAPACITACIÓN DE BIENES
DE INVERSIÓN

Hoja ___ de ___

NOTA: La presente Constancia, se integrará al ACTA ADMINISTRATIVA CIRCUNSTANCIADA DE ENTREGA, RECEPCIÓN, PUESTA EN OPERACIÓN Y CAPACITACIÓN DE BIENES DE INVERSIÓN que se formalizará al momento de la entrega-recepción del bien(es) a entera satisfacción del Instituto.

En la Ciudad de _____, siendo las _____ horas del día: _____ del mes: _____ del año _____, en la Unidad Médica _____, en presencia de los servidores públicos del Instituto Mexicano del Seguro Social y el(los) representante(s) de la empresa _____, se levanta la presente CONSTANCIA a fin de VALIDAR la PUESTA EN OPERACIÓN DEL(LOS) BIEN(ES), en caso de que estos lo requieran, con las especificaciones que se detallan a continuación:

NOTA IMPORTANTE: En caso de detectarse algún incumplimiento o circunstancia que impida la recepción a entera satisfacción del instituto, de acuerdo con lo establecido en el contrato que ampara la adquisición del bien, deberá procederse al levantamiento del Acta Circunstanciada de Rechazo de los bienes).

I. Descripción general del(los) bien(es) recibidos:

Table with 6 columns: Proceso de adquisición, Contrato Número, Adjudicado a la empresa, Domicilio de la empresa, Teléfono de la empresa, Correo electrónico de la empresa.

Table titled 'Bien' with 8 columns: Nombre, Marca, Modelo, Número serie, Cantidad, Clave SAI, Clave PREI, Servicio de ubicación final del bien.

Table titled 'Accesorios*' with 6 columns: Nombre, Marca, Modelo, Número serie, Cantidad, Servicio de ubicación final del bien.

(*) Son todos los componentes que acompañan al bien principal para su funcionamiento.

II. Se procedió a la verificación de los siguientes aspectos, de conformidad con el contrato de referencia:

ANEXOS
DIVISIÓN DE CONTRATOS



2024
Felipe Carrillo
PUERTO
SECRETARÍA DEL GOBIERNO DEL ESTADO DE DURANGO
SECRETARÍA DE ECONOMÍA Y DESARROLLO DEL ESTADO



Puesta en operación de(los) bien(es):

Table with 4 columns: Condición, SI, NO, Observaciones. Contains two rows of questions regarding activity execution and verification.

III. Se levanta la presente CONSTANCIA y se hacen constar la Puesta en operación de(los) bien(es) descrito(s) al inicio, entregados por parte del Proveedor al personal del Instituto en fecha _____.

No habiendo otro asunto que hacer constar, se cierra la presente a las _____ horas del día de su inicio, firmando la presente al calce y al margen en original, por triplicado, los que intervinieron en el presente evento...

FIRMANTES

Table for signatures with columns for 'Unidad Médica', 'Administrador del Contrato', and 'Representante(s) Legal del Proveedor'. Includes fields for signature and matriculation.

NOTAS IMPORTANTES:





GOBIERNO DE
MÉXICO



DIRECCIÓN DE ADMINISTRACIÓN
Unidad de Infraestructura, Proyectos Especiales y Cartera de Inversión
Coordinación de Proyectos y Seguimiento Institucional
División de Evaluación y Análisis Financiero

Página 3 de 3

1. LA TOTALIDAD DE LAS HOJAS QUE CONFORMEN LA PRESENTE ACTA, DEBERÁN CONTENER LA ANTEFIRMA DE LOS SERVIDORES QUE SUSCRIBEN AL FINAL DE ESTA.
2. EN EL CASO DE QUE SE PRESENTE CAMBIO DE PERSONAL, EL RESPONSABLE DE FORMALIZAR EL ACTA SERÁ EL SERVIDOR PÚBLICO QUE LLEGUE A OCUPAR EL "CARGO INDICADO".
3. EL PRESENTE FORMATO CONTIENE LO MÍNIMO INDISPENSABLE Y TIENE ÚNICAMENTE CARÁCTER ORIENTATIVO MÁS NO LIMITATIVO, PARA LAS ÁREAS RESPONSABLES DE SU ELABORACIÓN.

ANEXOS
DIVISIÓN DE CONTRATOS



2024
Felipe Carrillo
PUERTO
DIRECCIÓN DE ADMINISTRACIÓN
UNIDAD DE INFRAESTRUCTURA, PROYECTOS ESPECIALES Y CARTERA DE INVERSIÓN
COORDINACIÓN DE PROYECTOS Y SEGUIMIENTO INSTITUCIONAL
DIVISIÓN DE EVALUACIÓN Y ANÁLISIS FINANCIERO

SIN TEXTO



Anexo No. 4.3
Acta Administrativa Circunstanciada de Rechazo de Bienes de Inversión

Hoja ___ de ___

En la Ciudad de _____, siendo las _____ horas del día: _____ del mes: _____ del año _____, en el domicilio de _____ se levanta la presente Acta para hacer constar la RECEPCIÓN DEL(LOS) BIEN(ES) con las siguientes especificaciones:

Table with 7 columns: Bien, Nombre, Marca, Modelo, Número serie, Cantidad, Clave SAI, Clave PRE

De cual se cuenta con la siguiente información adicional:

Table with 3 columns for additional information: Unidad Destino, Nombre de la empresa, Dirección de la empresa, Representante(s) Legal del Proveedor, Teléfono, Procedimiento de adquisición No., OOAD/UMAE, Correo electrónico de la empresa, Contrato No.

El motivo del rechazo obedece a las siguientes razones que a continuación se exponen:

Three horizontal lines for providing reasons for rejection.

Se levanta la presente acta y se hace constar que el(los) bien(s) descrito(s) fue(ron) regresado(s) íntegramente al proveedor.

Se establece el compromiso por parte del proveedor para la nueva fecha de entrega del(os) bien(es) el día ___ del mes de _____ del año _____, siempre y cuando la nueva fecha se encuentre dentro del plazo establecido en la cláusula correspondiente para la entrega recepción del bien.

No habiendo otro asunto que hacer constar, se levanta la presente a las _____ horas del día de su inicio, firmando la presente al calce y al margen en original, los que intervinieron en el presente evento y que se encuentran debidamente facultados para contraer las obligaciones que de éste se deriven, quedando el original en poder del Administrador de la Unidad de Destino Final del(os) bien(es) para el expediente respectivo y hace entrega de una copia al proveedor, y se procede a enviar otra copia al Administrador del Contrato, al Área Adquirente para su conocimiento y para los efectos legales y administrativos



correspondientes, así como a la Coordinación Normativa de nivel central que en su caso, haya participado como área técnica de acuerdo al contrato de que se trate para su conocimiento.

FIRMANTES

Table with 2 columns: 'Unidad Médica' and '(Se deberá indicar la Unidad Médica de destino final de los bienes)'. It includes fields for 'Administrador del Contrato' and 'Representante(s) Legal del Proveedor asignado y facultado para la entrega del(os) bien(es)', each with sub-fields for '(Firma y matrícula)' and '(Antefirma)'.

NOTAS IMPORTANTES:

- 1. LA TOTALIDAD DE LAS HOJAS QUE CONFORMEN LA PRESENTE ACTA, DEBERÁN CONTENER LA ANTEFIRMA DE LOS SERVIDORES QUE SUSCRIBEN AL FINAL DE ESTA.
2. EN EL CASO DE QUE SE PRESENTE CAMBIO DE PERSONAL, EL RESPONSABLE DE FORMALIZAR EL ACTA SERÁ EL SERVIDOR PUBLICO QUE LLEGUE A OCUPAR EL "CARGO INDICADO"
3. EL PRESENTE FORMATO CONTIENE LO MÍNIMO INDISPENSABLE QUE DEBE CONTENER EL ACTA CIRCUNSTANCIADA, EL CUAL ÚNICAMENTE TIENE CARÁCTER ORIENTATIVO MÁS NO LIMITATIVO, PARA LAS ÁREAS RESPONSABLES DE SU ELABORACIÓN.
4. SE DEBERÁ DAR AVISO AL ADMINISTRADOR DE CONTRATO, ANEXANDO UNA COPIA SIMPLE DEL ACTA.





INSTITUTO MEXICANO DEL SEGURO SOCIAL
DIRECCIÓN DE ADMINISTRACIÓN
UNIDAD DE ADQUISICIONES
COORDINACIÓN DE ADQUISICIÓN DE BIENES Y
CONTRATACIÓN DE SERVICIOS
COORDINACIÓN TÉCNICA DE PLANEACIÓN Y CONTRATOS

Contrato Número
050GYR040T00224-070-00

ANEXO 3 (TRES)

“PROPUESTA ECONÓMICA, PROPUESTA TÉCNICA, CARTA GARANTÍA, ACTA DE FALLO Y OFICIO NÚMERO 09 53 84 61 1CFH/2024/6623”.

DIVISIÓN DE CONTRATOS
NIVEL CENTRAL

ANEXOS
DIVISIÓN DE CONTRATOS

SIN TEXTO



**SERPROF
BIOMED**

ATENCIÓN AVANZADA,
ATENCIÓN DE CONFIANZA.

ANEXO 4.1

DESCRIPCIÓN AMPLIA Y DETALLADA DE LOS BIENES OFERTADOS

LICITACIÓN PÚBLICA INTERNACIONAL ELECTRÓNICA BAJO LA
COBERTURA DE LOS TRATADOS DE LIBRE COMERCIO
No. LA-50-GYR-050GYR040-T-2-2024

CIUDAD DE MÉXICO, A 27 DE JUNIO DE 2024

INSTITUTO MEXICANO DEL SEGURO SOCIAL
DIRECCIÓN DE ADMINISTRACIÓN
UNIDAD DE ADQUISICIONES
COORDINACIÓN DE ADQUISICIÓN DE BIENES Y CONTRATACIÓN DE SERVICIOS
COORDINACIÓN TÉCNICA DE ADQUISICIÓN DE BIENES DE INVERSIÓN Y ACTIVOS
DIVISIÓN DE EQUIPO Y MOBILIARIO MÉDICO
PRESENTE. -

RELATIVO AL: PROGRAMA "MOBILIARIO MÉDICO Y DE LABORATORIO PARA HOSPITALES PRIORITARIOS"

CLAVE SAI:	515-619.1813.00.01	FECHA IMPR:	27-06-2024	LICITANTE:	SERPROF BIOMED, S.A. DE C.V.	MARCA:	GENERANDO INNOVACIONES MÉDICAS SAEM, S.A. DE C.V.						
CLAVE PREI:	20615	HORA IMPR.:	00:00	LICITACIÓN:	LA-50-GYR-050GYR040-T-2-2024	MODELO:	SAEM MESA-1813						
MESA ALTA DE 180 CM DE TRABAJO PARA 2 USUARIOS CON RESPALDO				PARTIDAS:	103	214	320	428	536	634	743	CATALOGO:	MESA-1813
				CANTIDADES:	9	9	9	7	7	9	FABRICANTE:	GENERANDO INNOVACIONES MÉDICAS SAEM, S.A. DE C.V.	
				CANTIDAD TOTAL:	57			HECHO EN:	MÉXICO	HOJA 1 DE 4			
				DESCRIPCIÓN TÉCNICA DEL LICITANTE									
				DESCRIPCIÓN TÉCNICA									
				1. Cubierta lisa									

ANEXOS
DIVISIÓN DE CONTRATOS

AV. UNIVERSIDAD 234, OF. 220, LOMAS DEL GUADIANA, CP 34110, DURANGO, DGO.
CORREO: contacto@serprofbiomed.com TELEFONO: (618) 146 4970



**ATENCIÓN AVANZADA,
ATENCIÓN DE CONFIANZA.**

Tipo de Unidad		Clave IMS		Descripción	
Unidades Médicas		515.619.1813		Mesa alta de 180 cm de respa- do, 2 usuarios con respaldos	
Grupo	Mobiliario de laboratorio				
Áreas o locales de Uso					
Diversos					
Dimensiones Generales					
Frente 180 cm, Profundidad 75 cm, Altura a la cubierta 80 cm, altura al respaldo 100 cm.					
Capacidad de Carga					
Total 500 kg, reposapiés 80 kg					
Cubierta lisa					
Fabricada en acero inoxidable AISI 304, calibre 18 de 180 cm de frente x 75 cm de profundidad con respaldo de 10 cm de altura x 3 cm de ancho.					
Soportes interiores					
Fabricados en acero inoxidable, AISI 304, calibre 18; tipo costilla horizontal en "V" hacia la cara de la cubierta, colocados en sentido horizontal de la cubierta.					
Paredes laterales					
Fabricadas en acero galvanizado de flor mínima, calibre 20, de 85 cm de altura x 50 cm de ancho. De 90 cm de frente x 50 cm de profundidad x 85 cm de altura, compuestos por:					
<p>4. 2 espacios de trabajo</p> <p>De 90 cm de frente x 50 cm de profundidad x 85 cm de altura, compuestos por:</p> <p>a) Respaldo</p> <p>Fabricado en acero galvanizado de flor mínima, calibre 20, de 90 cm de frente x 65 cm de alto.</p> <p>b) Complemento de respaldo</p> <p>Fabricado en acero galvanizado de flor mínima, calibre 20, de 90 cm de frente x 10 cm de alto.</p> <p>c) Faldón frontal</p> <p>Fabricado en acero galvanizado de flor mínima, calibre 20 de 90 cm de frente x 10 cm de alto.</p> <p>d) Zoclo</p> <p>Fabricado en acero galvanizado de flor mínima, calibre 20, de 90 cm de frente x 10 cm de alto.</p> <p>e) Reposapiés</p> <p>Fabricado en acero inoxidable, AISI 304, calibre 18, con 8 cm de ancho.</p>					
ACABADOS					
<ul style="list-style-type: none"> Parte inferior de cubierta Con recubrimiento tipo Apcoseal. 					
Descripción Técnica					
Respaldo					
Fabricado en acero galvanizado de flor mínima, calibre 20, de 90 cm de frente x 65 cm de alto.					
Complemento de respaldo					
Fabricado en acero galvanizado de flor mínima, calibre 20, de 90 cm de frente x 10 cm de alto.					
Faldón frontal					
Fabricado en acero galvanizado de flor mínima, calibre 20 de 90 cm de frente x 10 cm de alto.					
Zoclo					
Fabricado en acero galvanizado de flor mínima, calibre 20, de 90 cm de frente x 10 cm de alto.					
Reposapiés					
Fabricado en acero inoxidable, AISI 304, calibre 18, con 8 cm de ancho.					
Con recubrimiento tipo Apcoseal.					
Parte inferior de cubierta					
Con pintura en polvo electrostática híbrida homocada con acabado fino sem-brillante.					
Acabados					
Acero galvanizado					
Con pintura en polvo electrostática híbrida homocada con acabado fino sem-brillante.					
Cuerpo del gabinete y zoclo					
PANTONE PG-CoolGray 2C					
El tono final debe aproximarse al tono propuesto según material.					
Faldón frontal					
PANTONE Bugartoy P.C. 19-1617CX					
El tono final debe aproximarse al tono propuesto según material.					
Acero galvanizado					
PANTONE Green 551 C.					
El tono final debe aproximarse al tono propuesto según material.					
Socetas interiores de cubierta					
Por punto a base de soldadura MIG y fijado por medio de tornillería semi-oculta, fabricada a base de acero de alta resistencia con acabado galvanizado.					
Fijadas en la parte inferior de la cubierta por medio de cinta adhesiva separada con adhesivos especiales modificados.					
Acero inoxidable, AISI 304					
A base de soldadura TIG (Argón) con aporte de acero inoxidable tipo 308 y de 1/16".					
De manufactura e Producción,					
ISO 9001 Vigente,					
Sistema de gestión de calidad,					
ISO 14001 Vigente,					
Sistema de gestión ambiental,					
Para las normas e especificaciones suscitadas deberán de cumplir con lo siguiente:					
Para artículos nacionales el certificado debe ser emitido por un organismo de certificación acreditado por la Entidad Mexicana de Acreditación (EMEA).					
Para artículos internacionales el certificado debe ser emitido por un organismo oficial acreditado por el país de origen.					
En las dimensiones generales de v. 1/16".					



**ATENCIÓN AVANZADA,
ATENCIÓN DE CONFIANZA.**

Tipo de Unidad	Clase	MSS	Descripción
Unidades Médicas	515.819.1813	3333	3333: 412x183 cm de trabajo para 2 usuarios con respaldo
Especificación del Material			
Medir en milímetros y no en pulgadas, especificar.			

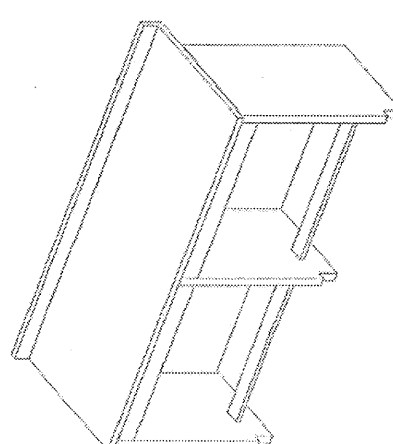

- Acero inoxidable, AISI 304
Con pulido P3.
- Acero galvanizado
Con pintura en polvo electrostática híbrida horneada con texturizado fino semi-mate.

SELECCIÓN CROMÁTICA

Cuerpo del gabinete y zóclo
PANTONE PQ-CoolGray 2C.
El tono final debe aproximarse al tono propuesto según material.

Faldón frontal
PANTONE Burgundy PQ-19-1617TCX
El tono final debe aproximarse al tono propuesto según material.
PANTONE Green 561 C.
El tono final debe aproximarse al tono propuesto según material.

SISTEMA DE ENSAMBLE

Acero galvanizado
Por punto a base de soldadura MIG y fijado por medio de tornillería semi-oculta, fabricada a base de acero de alta resistencia con acabado galvanizado.

Soportes interiores de cubierta
Fijados en la parte inferior de la cubierta por medio de cinta doble cara espumada con adhesivo sensitivo modificado;

Acero inoxidable, AISI 304
A base de soldadura TIG (Argón con aporte de acero inoxidable tipo 308 "i" de 1/16").

DIMENSIONES GENERALES: Frente 180 cm, Profundidad 75 cm, Altura a la cubierta 90 cm, altura al respaldo 100 cm
Tolerancias en las dimensiones generales +/- 10%

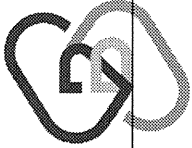

**SERPROF
BIOMED**

**ATENCIÓN AVANZADA,
ATENCIÓN DE CONFIANZA.**

CAPACIDAD DE CARGA: Total 600 kg, reposapiés 90 kg

CERTIFICACIONES: Certificados de manufactura o producción, ISO 9001:2015 Vigente, Sistema de Gestión de Calidad (SGC). Certificado emitido por un organismo de certificación acreditado por la Entidad Mexicana de Acreditación (EMA).

NO REQUIERE: Accesorios, consumibles, refacciones, instalación y puesta en marcha, manuales de operación, software ni capacitación.

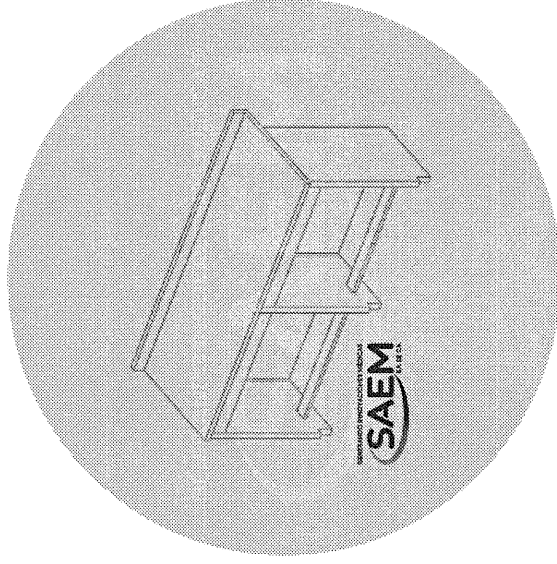

ATENTAMENTE

HAFID JAROM RÍOS PANIAGUA
REPRESENTANTE LEGAL
SERPROF BIOMED, S.A. DE C.V.
R.F.C.: SER160930B24

AV. UNIVERSIDAD 234, OF. 220, LOMAS DEL GUADIANA, CP 34110, DURANGO, DGO.
CORREO: contacto@serprofbiomed.com TELEFONO: (618) 146 4970

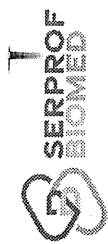

ANEXO TRES FORMATO DE PROPUESTA ECONOMICA
LICITACIÓN PÚBLICA INTERNACIONAL ELECTRÓNICA BAJO LA COBERTURA DE LOS TRATADOS DE LIBRE COMERCIO
LA-50-GYR-050GYR040-T-2-2024

No. de Procedimiento: LA-50-GYR-050GYR040-T-2-2024
 Descripción del Procedimiento: RELATIVO AL PROGRAMA "MOBILIARIO MÉDICO Y DE LABORATORIO PARA HOSPITALES PRIORITARIOS"
 Nombre o razón social del licitante: SERPROF BIOMED, S.A. DE C.V.
 Registro Federal de Contribuyentes: SEB16090924
 Domicilio fiscal del licitante: AV. UNIVERSIDAD 234, OF. 220, LOMAS DEL GUADUAMA, CP 34110, DURANGO, DGO.
 Número Telefónico: (618) 154 2550; (618) 146 4970
 Correo Electrónico: contacto@serprofbiomed.com
 Estructuración: PEQUERA

Fecha: 27 DE JUNIO DE 2024

PARTIDA	BESTINO	CUCCP	CUCCP +	CLAVE FREI	CLAVE SAI	DESCRIPCIÓN	UNIDAD DE MEDIDA	CANTIDAD	ORIGEN DEL BIEN	MARCA	MODELO	FABRICANTE	PRECIO UNITARIO \$/VA	IMPORTE TOTAL OFERTADO \$/VA
1	BAJA CALIFORNIA	53106569	53101-6569	16682	513.191.0803.01.01	CARRO CAMILLA TIPO TRANSFER (LATERAL).	PIEZA	5	MÉXICO	GENERANDO INNOVACIONES MEDICAS SAEM, S.A. DE C.V.	SAEM CARR-0803	GENERANDO INNOVACIONES MEDICAS SAEM, S.A. DE C.V.	\$ 28,000.00	\$ 140,000.00
13	BAJA CALIFORNIA	51201159	51201-0159	20023	513.247.0118.00.01	CARRO CALONERO.	PIEZA	11	MÉXICO	GENERANDO INNOVACIONES MEDICAS SAEM, S.A. DE C.V.	SAEM CARR-0118	GENERANDO INNOVACIONES MEDICAS SAEM, S.A. DE C.V.	\$ 3,733.33	\$ 41,066.67
31	BAJA CALIFORNIA	51200039	51201-0039	20125	513.108.0378.00.01	BANCO GIRATORIO DE ACERO INOXIDABLE.	PIEZA	133	MÉXICO	GENERANDO INNOVACIONES MEDICAS SAEM, S.A. DE C.V.	SAEM BAN-0378	GENERANDO INNOVACIONES MEDICAS SAEM, S.A. DE C.V.	\$ 1,146.67	\$ 152,506.67
35	BAJA CALIFORNIA	53106558	53101-6558	20128	513.130.0422.00.01	BASCULA CON ESTADIMETRO.	PIEZA	57	MÉXICO	GENERANDO INNOVACIONES MEDICAS SAEM, S.A. DE C.V.	SAEM BASCULA-0422	GENERANDO INNOVACIONES MEDICAS SAEM, S.A. DE C.V.	\$ 5,693.33	\$ 324,520.00
37	BAJA CALIFORNIA	51200047	51201-0047	20133	513.143.0148.00.01	BURO.	PIEZA	199	MÉXICO	GENERANDO INNOVACIONES MEDICAS SAEM, S.A. DE C.V.	SAEM BURO-0148	GENERANDO INNOVACIONES MEDICAS SAEM, S.A. DE C.V.	\$ 1,053.33	\$ 209,613.33
39	BAJA CALIFORNIA	53106573	53101-6573	20136	513.191.0862.00.01	CARRO PARA CURACIONES.	PIEZA	4	MÉXICO	GENERANDO INNOVACIONES MEDICAS SAEM, S.A. DE C.V.	SAEM CARR-0862	GENERANDO INNOVACIONES MEDICAS SAEM, S.A. DE C.V.	\$ 4,933.33	\$ 19,733.33
40	BAJA CALIFORNIA	53106576	53101-6576	20137	513.191.0877.00.01	CARRO PARA MEDICAMENTOS.	PIEZA	21	MÉXICO	GENERANDO INNOVACIONES MEDICAS SAEM, S.A. DE C.V.	SAEM CARR-0877	GENERANDO INNOVACIONES MEDICAS SAEM, S.A. DE C.V.	\$ 4,933.33	\$ 103,600.00
42	BAJA CALIFORNIA	53106577	53101-6577	20140	513.191.0903.00.01	CARRO PORTAEPEDIENTES.	PIEZA	14	MÉXICO	GENERANDO INNOVACIONES MEDICAS SAEM, S.A. DE C.V.	SAEM CARR-0903	GENERANDO INNOVACIONES MEDICAS SAEM, S.A. DE C.V.	\$ 8,266.67	\$ 115,733.33
45	BAJA CALIFORNIA	53200456	53201-0456	20145	513.245.0113.00.01	COMODO PARA ADULTOS.	PIEZA	327	MÉXICO	GENERANDO INNOVACIONES MEDICAS SAEM, S.A. DE C.V.	SAEM COMODO-0113	GENERANDO INNOVACIONES MEDICAS SAEM, S.A. DE C.V.	\$ 800.00	\$ 261,600.00
46	BAJA CALIFORNIA	53200457	53201-0457	20146	513.245.0126.00.01	COMODO PARA MENORES.	PIEZA	28	MÉXICO	GENERANDO INNOVACIONES MEDICAS SAEM, S.A. DE C.V.	SAEM COMODO-0126	GENERANDO INNOVACIONES MEDICAS SAEM, S.A. DE C.V.	\$ 800.00	\$ 22,400.00
47	BAJA CALIFORNIA	51200057	51201-0057	20147	513.254.0113.00.01	CUBETA DE ACERO INOXIDABLE CON PORTA CUBETA RODABLE.	PIEZA	281	MÉXICO	GENERANDO INNOVACIONES MEDICAS SAEM, S.A. DE C.V.	SAEM CUBETA-0113	GENERANDO INNOVACIONES MEDICAS SAEM, S.A. DE C.V.	\$ 1,400.00	\$ 393,400.00
48	BAJA CALIFORNIA	51200060	51201-0060	20148	513.352.0111.00.01	ESCALERILLA DE DOS Peldaños.	PIEZA	430	MÉXICO	GENERANDO INNOVACIONES MEDICAS SAEM, S.A. DE C.V.	SAEM ESCALERILLA-0111	GENERANDO INNOVACIONES MEDICAS SAEM, S.A. DE C.V.	\$ 1,040.00	\$ 447,200.00
52	BAJA CALIFORNIA	51200062	51201-0062	20153	513.546.0061.00.01	JABONERA DE PEDAL.	PIEZA	22	MÉXICO	GENERANDO INNOVACIONES MEDICAS SAEM, S.A. DE C.V.	SAEM JABONERA-0061	GENERANDO INNOVACIONES MEDICAS SAEM, S.A. DE C.V.	\$ 7,733.33	\$ 170,133.33
54	BAJA CALIFORNIA	51200065	51201-0065	20155	513.567.0128.00.01	LAMPARA DE PIE RODABLE.	PIEZA	7	MÉXICO	GENERANDO INNOVACIONES MEDICAS SAEM, S.A. DE C.V.	SAEM LAMPARA-0128	GENERANDO INNOVACIONES MEDICAS SAEM, S.A. DE C.V.	\$ 1,733.33	\$ 12,133.33

SE CANCELAN DATOS PERSONALES DE PERSONA(S) FÍSICAS IDENTIFICABLE(S) TALES COMO: CORREO ELECTRÓNICO, POR CONSIDERARSE INFORMACIÓN CUYA DIFUSIÓN PUEDE AFECTAR A LA ESFERA PRIVADA DE LA MISMA, DE CONFORMIDAD CON LO ESTABLECIDO EN LOS ARTÍCULOS 113 FRACCIÓN I Y PÚBLICA, D.O.F. 09-mayo-2016





No. de Procedimiento:
 Descripción del Procedimiento:
 Nombre o razón social del licitante:
 Registro Federal de Contribuyentes:
 Domicilio fiscal del licitante:
 Número Telefónico:

LA-50-GYR-050GYR040-T-2-2024
 RELATIVO AL PROGRAMA "HOSPITALARIO MÉDICO Y DE LABORATORIO PARA HOSPITALES PRIORITARIOS"
 SERPROF BIOMED, S.A. DE C.V.
 AV. UNIVERSIDAD 234, OF. 220, LOMAS DEL GUADIANA, CP 34110, DURANGO, DGO.
 (618) 154-2550; (618) 146-4970

ANEXO TRES FORMATO DE PROPUESTA ECONOMICA
 LICITACIÓN PÚBLICA INTERNACIONAL ELECTRÓNICA BAJO LA COBERTURA DE LOS TRATADOS DE LIBRE COMERCIO
 LA-50-GYR-050GYR040-T-2-2024

Fecha: 27 DE JUNIO DE 2024

Correo electrónico:
 Estratificación: PEQUEÑA

PARTIDA	DESTINO	CUICOP	CUICOP+	CLAVE PREI	CLAVE SA	DESCRIPCIÓN	UNIDAD DE MEDIDA	CANTIDAD	ORIGEN DEL BIEN	MARCA	MODELO	FABRICANTE	PRECIO UNITARIO \$/IVA	IMPORTE TOTAL OFERTADO \$/IVA
64	BAJA CALIFORNIA	51200110	51201-0110	20178	513.621.2732.0001	MESA CABRO ANESTESIOLOGO DE 70 CM.	PIEZA	11	MÉXICO	GENERANDO INNOVACIONES MEDICAS SAEM, S.A. DE C.V.	SAEM MES-2732	GENERANDO INNOVACIONES MEDICAS SAEM, S.A. DE C.V.	\$ 6,133.33	\$ 67,466.67
67	BAJA CALIFORNIA	51200137	51201-0137	20183	513.621.2786.0001	MESA MAYO.	PIEZA	130	MÉXICO	GENERANDO INNOVACIONES MEDICAS SAEM, S.A. DE C.V.	SAEM MES-2786	GENERANDO INNOVACIONES MEDICAS SAEM, S.A. DE C.V.	\$ 1,980.00	\$ 257,400.00
69	BAJA CALIFORNIA	53106582	53101-6582	20185	513.621.2804.0001	MESA PARA INSTRUMENTAL QUIRURGICO.	PIEZA	12	MÉXICO	GENERANDO INNOVACIONES MEDICAS SAEM, S.A. DE C.V.	SAEM MES-2804	GENERANDO INNOVACIONES MEDICAS SAEM, S.A. DE C.V.	\$ 3,933.33	\$ 47,200.00
70	BAJA CALIFORNIA	53106583	53101-6583	20186	513.621.2813.0001	MESA PARA REHIDRATACION.	PIEZA	6	MÉXICO	GENERANDO INNOVACIONES MEDICAS SAEM, S.A. DE C.V.	SAEM MES-2813	GENERANDO INNOVACIONES MEDICAS SAEM, S.A. DE C.V.	\$ 4,913.33	\$ 29,480.00
71	BAJA CALIFORNIA	51200139	51201-0139	20187	513.621.2826.0001	MESA PASTEUR.	PIEZA	119	MÉXICO	GENERANDO INNOVACIONES MEDICAS SAEM, S.A. DE C.V.	SAEM MES-2826	GENERANDO INNOVACIONES MEDICAS SAEM, S.A. DE C.V.	\$ 2,398.67	\$ 285,441.33
72	BAJA CALIFORNIA	51200141	51201-0141	20189	513.621.2847.0001	MESA PUENTE.	PIEZA	214	MÉXICO	GENERANDO INNOVACIONES MEDICAS SAEM, S.A. DE C.V.	SAEM MES-2847	GENERANDO INNOVACIONES MEDICAS SAEM, S.A. DE C.V.	\$ 1,466.67	\$ 313,866.67
74	BAJA CALIFORNIA	51200143	51201-0143	20191	513.621.2865.0001	MESA RIÑON.	PIEZA	24	MÉXICO	GENERANDO INNOVACIONES MEDICAS SAEM, S.A. DE C.V.	SAEM MES-2865	GENERANDO INNOVACIONES MEDICAS SAEM, S.A. DE C.V.	\$ 4,106.67	\$ 98,560.00
78	BAJA CALIFORNIA	53200459	53201-0459	20196	513.790.0089.0001	RIÑON DE ACERO INOXIDABLE DE 250 ML.	PIEZA	10	MÉXICO	GENERANDO INNOVACIONES MEDICAS SAEM, S.A. DE C.V.	SAEM RIN-0089	GENERANDO INNOVACIONES MEDICAS SAEM, S.A. DE C.V.	\$ 101.33	\$ 1,013.33
79	BAJA CALIFORNIA	53200461	53201-0461	20197	513.790.0091.0001	RIÑON DE ACERO INOXIDABLE DE 500 ML.	PIEZA	175	MÉXICO	GENERANDO INNOVACIONES MEDICAS SAEM, S.A. DE C.V.	SAEM RIN-0091	GENERANDO INNOVACIONES MEDICAS SAEM, S.A. DE C.V.	\$ 126.67	\$ 15,950.00
80	BAJA CALIFORNIA	53106585	53101-6585	20198	513.810.0298.0001	SILLA DE RUEDAS CON DESCANSAPIES.	PIEZA	41	MÉXICO	GENERANDO INNOVACIONES MEDICAS SAEM, S.A. DE C.V.	SAEM SILLA-0298	GENERANDO INNOVACIONES MEDICAS SAEM, S.A. DE C.V.	\$ 3,600.00	\$ 147,600.00
81	BAJA CALIFORNIA	53200465	53201-0465	20199	513.950.0122.0001	VASO PARA MEDICAMENTOS DE 30 CM CUBICOS.	PIEZA	188	MÉXICO	GENERANDO INNOVACIONES MEDICAS SAEM, S.A. DE C.V.	SAEM VASO-0122	GENERANDO INNOVACIONES MEDICAS SAEM, S.A. DE C.V.	\$ 100.00	\$ 18,800.00
84	BAJA CALIFORNIA	51200041	51201-0041	20202	513.123.0266.0001	BANQUETA DE ALTURA.	PIEZA	22	MÉXICO	GENERANDO INNOVACIONES MEDICAS SAEM, S.A. DE C.V.	SAEM BAN-0266	GENERANDO INNOVACIONES MEDICAS SAEM, S.A. DE C.V.	\$ 463.33	\$ 9,973.33
87	BAJA CALIFORNIA	53200458	53201-0458	20205	513.635.0168.0001	ORNAL PARA VARONES.	PIEZA	154	MÉXICO	GENERANDO INNOVACIONES MEDICAS SAEM, S.A. DE C.V.	SAEM ORNAL-0168	GENERANDO INNOVACIONES MEDICAS SAEM, S.A. DE C.V.	\$ 366.67	\$ 56,466.67
88	BAJA CALIFORNIA	51200153	51201-0153	20206	513.635.0173.0001	PORTAVENOCLISIS RODABLE.	PIEZA	117	MÉXICO	GENERANDO INNOVACIONES MEDICAS SAEM, S.A. DE C.V.	SAEM PORTAVENOCLISIS-0173	GENERANDO INNOVACIONES MEDICAS SAEM, S.A. DE C.V.	\$ 1,106.67	\$ 129,480.00

SE CANCELAN DATOS PERSONALES DE PERSONA(S) FÍSICAS IDENTIFICABLE(S) TALES COMO: CORREO ELECTRÓNICO, POR CONSIDERARSE INFORMACIÓN CUYA DIFUSIÓN PUEDE AFECTAR A LA ESFERA PRIVADA DE LA MISMA, DE CONFORMIDAD CON LO ESTABLECIDO EN LOS ARTÍCULOS 113 FRACCIÓN I Y 118 DE LA LEY FEDERAL DE TRANSPARENCIA Y ACCESO A LA INFORMACIÓN PÚBLICA. D.O.F. 09-mayo-2016

AV. UNIVERSIDAD 234, OF. 220, LOMAS DEL GUADIANA, CP 34110, DURANGO, DGO.
 CORREO: contacto@serprofbiomed.com TELEFONO: (618) 146-4970



ANEXO TRES FORMATO DE PROPUESTA ECONOMICA
LICITACIÓN PÚBLICA INTERNACIONAL ELECTRÓNICA BAJO LA COBERTURA DE LOS TRATADOS DE LIBRE COMERCIO
LA-50-GYR-050GYR040-T-2-2024

No. de Procedimiento: LA-50-GYR-050GYR040-T-2-2024
Descripción del Procedimiento: RELATIVO AL PROGRAMA "MOBILIARIO MÉDICO Y DE LABORATORIO PARA HOSPITALES PRIORITARIOS"
Nombre o razón social del licitante: SERPROF BIONED, S.A. DE C.V.
Registro Federal de Contribuyentes: SER160930824
Domicilio Fiscal del licitante: AV. UNIVERSIDAD 234, OF. 220, LOMAS DEL GUADIANA, CP 34110, DURANGO, DGO.
Número Telefónico: (618) 154 2550; (618) 146 4970

Fecha: 27 DE JUNIO DE 2024

Correo Electrónico: [REDACTED]
Estratificación: PEQUERA

PARTIDA	DESTINO	CLICOP	CUCOP +	CLAVE PREI	CLAVE SAI	DESCRIPCIÓN	UNIDAD DE MEDIDA	CANTIDAD	ORIGEN DEL BIEN	MARCA	MODELO	FABRICANTE	PRECIO UNITARIO \$/VA	IMPORTE TOTAL OFERTADO \$/VA
89	BAJA CALIFORNIA	53106570	53101-6570	20212	513.263.0086.00.01	CARRO CUNA CON BASINETE DE AGRICULTO.	PIEZA	57	MÉXICO	GENERANDO INNOVACIONES MÉDICAS SAEM, S.A. DE C.V.	SAEM CARR-0086	GENERANDO INNOVACIONES MÉDICAS SAEM, S.A. DE C.V.	\$ 4,333.33	\$ 247,000.00
96	BAJA CALIFORNIA	51200054	51201-0054	20549	513.191.0946.00.01	CARRO PARA ROPA SUCIA CON TAPA Y APERTURA DE PEDAL.	PIEZA	96	MÉXICO	GENERANDO INNOVACIONES MÉDICAS SAEM, S.A. DE C.V.	SAEM CARR-0946	GENERANDO INNOVACIONES MÉDICAS SAEM, S.A. DE C.V.	\$ 6,933.33	\$ 665,600.00
103	BAJA CALIFORNIA	51200240	51201-0240	20515	515.619.1813.00.01	MESA ALTA DE 180 CM DE TRABAJO PARA 2 USUARIOS CON RESPALDO.	PIEZA	9	MÉXICO	GENERANDO INNOVACIONES MÉDICAS SAEM, S.A. DE C.V.	SAEM MESA-1813	GENERANDO INNOVACIONES MÉDICAS SAEM, S.A. DE C.V.	\$ 4,366.67	\$ 39,300.00
104	BAJA CALIFORNIA	51200168	51201-0168	20620	515.619.1865.00.01	MESA ALTA DE 120 CM SIN RESPALDO Y 8 CAJONES.	PIEZA	13	MÉXICO	GENERANDO INNOVACIONES MÉDICAS SAEM, S.A. DE C.V.	SAEM MESA-1865	GENERANDO INNOVACIONES MÉDICAS SAEM, S.A. DE C.V.	\$ 7,732.00	\$ 100,516.00
105	BAJA CALIFORNIA	51200169	51201-0169	20621	515.619.1876.00.01	MESA ALTA DE 120 CM SIN RESPALDO Y PUERTAS ABATIBLES.	PIEZA	4	MÉXICO	GENERANDO INNOVACIONES MÉDICAS SAEM, S.A. DE C.V.	SAEM MESA-1876	GENERANDO INNOVACIONES MÉDICAS SAEM, S.A. DE C.V.	\$ 5,042.67	\$ 20,170.67
106	BAJA CALIFORNIA	51200170	51201-0170	20622	515.619.1883.00.01	MESA ALTA DE 120 CM SIN RESPALDO, 2 CAJONES SUPERIORES Y PUERTAS ABATIBLES.	PIEZA	5	MÉXICO	GENERANDO INNOVACIONES MÉDICAS SAEM, S.A. DE C.V.	SAEM MESA-1883	GENERANDO INNOVACIONES MÉDICAS SAEM, S.A. DE C.V.	\$ 6,292.00	\$ 31,460.00
109	CHIAPAS	53106569	53101-6569	16682	513.191.0809.01.01	CARRO CAMILLA TIPO TRANSFER (LATERAL).	PIEZA	3	MÉXICO	GENERANDO INNOVACIONES MÉDICAS SAEM, S.A. DE C.V.	SAEM CARR-0803	GENERANDO INNOVACIONES MÉDICAS SAEM, S.A. DE C.V.	\$ 28,000.00	\$ 84,000.00
122	CHIAPAS	51200159	51201-0159	20023	515.247.0118.00.01	CARRO CAJONERO.	PIEZA	11	MÉXICO	GENERANDO INNOVACIONES MÉDICAS SAEM, S.A. DE C.V.	SAEM CARR-0118	GENERANDO INNOVACIONES MÉDICAS SAEM, S.A. DE C.V.	\$ 3,739.33	\$ 41,066.67
140	CHIAPAS	51200099	51201-0099	20125	515.108.0376.00.01	BANCO GIRATORIO DE ACERO INOXIDABLE.	PIEZA	160	MÉXICO	GENERANDO INNOVACIONES MÉDICAS SAEM, S.A. DE C.V.	SAEM BAN-0378	GENERANDO INNOVACIONES MÉDICAS SAEM, S.A. DE C.V.	\$ 1,146.67	\$ 183,666.67
143	CHIAPAS	53106558	53101-6558	20128	513.130.0422.00.01	BASCULA CON ESTADIMETRO.	PIEZA	64	MÉXICO	GENERANDO INNOVACIONES MÉDICAS SAEM, S.A. DE C.V.	SAEM BASCULA-0422	GENERANDO INNOVACIONES MÉDICAS SAEM, S.A. DE C.V.	\$ 5,693.33	\$ 364,373.33
145	CHIAPAS	51200047	51201-0047	20139	513.143.0148.00.01	BURO.	PIEZA	197	MÉXICO	GENERANDO INNOVACIONES MÉDICAS SAEM, S.A. DE C.V.	SAEM BURO-0148	GENERANDO INNOVACIONES MÉDICAS SAEM, S.A. DE C.V.	\$ 1,053.33	\$ 207,506.67
147	CHIAPAS	53106573	53101-6573	20136	513.191.0862.00.01	CARRO PARA CURACIONES.	PIEZA	5	MÉXICO	GENERANDO INNOVACIONES MÉDICAS SAEM, S.A. DE C.V.	SAEM CARR-0862	GENERANDO INNOVACIONES MÉDICAS SAEM, S.A. DE C.V.	\$ 4,933.33	\$ 24,666.67
148	CHIAPAS	53106576	53101-6576	20137	513.191.0877.00.01	CARRO PARA MEDICAMENTOS.	PIEZA	10	MÉXICO	GENERANDO INNOVACIONES MÉDICAS SAEM, S.A. DE C.V.	SAEM CARR-0877	GENERANDO INNOVACIONES MÉDICAS SAEM, S.A. DE C.V.	\$ 4,933.33	\$ 49,333.33
150	CHIAPAS	53106577	53101-6577	20140	513.191.0903.00.01	CARRO PORTAEXPEDIENTES.	PIEZA	9	MÉXICO	GENERANDO INNOVACIONES MÉDICAS SAEM, S.A. DE C.V.	SAEM CARR-0903	GENERANDO INNOVACIONES MÉDICAS SAEM, S.A. DE C.V.	\$ 8,266.67	\$ 74,400.00

SE CANCELAN DATOS PERSONALES DE PERSONA(S) FÍSICAS IDENTIFICABLE(S) TALES COMO: CORREO ELECTRÓNICO, POR CONSIDERARSE INFORMACIÓN CUYA DIFUSIÓN PUEDE AFECTAR A LA ESFERA PRIVADA DE LA MISMA, DE CONFORMIDAD CON LO ESTABLECIDO EN LOS ARTÍCULOS 113 FRACCIÓN I Y 118 DE LA LEY FEDERAL DE TRANSPARENCIA Y ACCESO A LA INFORMACIÓN PÚBLICA. D.O.F. 09-mayo-2016

ANEXOS
DIVISIÓN DE CONTRATOS



ANEXO TRES FORMATO DE PROPUESTA ECONOMICA
LICITACIÓN PÚBLICA INTERNACIONAL ELECTRÓNICA BAJO LA COBERTURA DE LOS TRATADOS DE LIBRE COMERCIO
LA-50-GYR-050GYR040-T-2-2024

LA-50-GYR-050GYR040-T-2-2024

No. de Procedimiento:
Descripción del Procedimiento:
Nombre o razón social del licitante:
Registro Federal de Contribuyentes:
Domicilio fiscal del licitante:
Número Telefónico:

RELATIVO AL PROGRAMA "MOBILIARIO MÉDICO Y DE LABORATORIO PARA HOSPITALES PRIORITARIOS"
SERPROF BIOMED, S.A. DE C.V.
SERL160930824
AV. UNIVERSIDAD 234, OF. 220, LOMAS DEL GUADIANA, CP 34130, DURANGO, DGO.
(618) 154 2550, (618) 146 4970

Fecha: 27 DE JUNIO DE 2024

Correo Electrónico: contacto@serprofbiomed.com

Estratificación: PEQUERA

PARTIDA	DESTINO	CICOP	CUCOP*	CLAVE PREI	CLAVE SA	DESCRIPCIÓN	UNIDAD DE MEDIDA	CANTIDAD	ORIGEN DEL BIEN	MARCA	MODELO	FABRICANTE	PRECIO UNITARIO \$/VA	MONTE TOTAL OFERTADO \$/VA
153	CHIAPAS	53200456	53201-0456	20145	513.245.0113.00.01	COMODO PARA ADULTOS.	PIEZA	284	MÉXICO	GENERANDO INNOVACIONES MEDICAS SAEM, S.A. DE C.V.	SAEM COMODO-0113	GENERANDO INNOVACIONES MEDICAS SAEM, S.A. DE C.V.	\$ 800.00	\$ 227,200.00
154	CHIAPAS	53200457	53201-0457	20146	513.245.0126.00.01	COMODO PARA MENORES.	PIEZA	22	MÉXICO	GENERANDO INNOVACIONES MEDICAS SAEM, S.A. DE C.V.	SAEM COMODO-0126	GENERANDO INNOVACIONES MEDICAS SAEM, S.A. DE C.V.	\$ 800.00	\$ 17,600.00
155	CHIAPAS	51200057	51201-0057	20147	513.254.0113.00.01	CUBETA DE ACERO INOXIDABLE CON PORTA CUBETA RODABLE.	PIEZA	237	MÉXICO	GENERANDO INNOVACIONES MEDICAS SAEM, S.A. DE C.V.	SAEM CUBETA-0113	GENERANDO INNOVACIONES MEDICAS SAEM, S.A. DE C.V.	\$ 1,400.00	\$ 331,800.00
156	CHIAPAS	51200060	51201-0060	20148	513.352.0111.00.01	ESCALERILLA DE DOS PELDAÑOS.	PIEZA	340	MÉXICO	GENERANDO INNOVACIONES MEDICAS SAEM, S.A. DE C.V.	SAEM ESCALERILLA-0111	GENERANDO INNOVACIONES MEDICAS SAEM, S.A. DE C.V.	\$ 1,040.00	\$ 353,600.00
159	CHIAPAS	51200062	51201-0062	20153	513.546.0061.00.01	JABONERA DE PEDAL.	PIEZA	25	MÉXICO	GENERANDO INNOVACIONES MEDICAS SAEM, S.A. DE C.V.	SAEM JABONERA-0061	GENERANDO INNOVACIONES MEDICAS SAEM, S.A. DE C.V.	\$ 7,733.33	\$ 193,333.33
161	CHIAPAS	51200065	51201-0065	20155	513.587.0128.00.01	LAMPARA DE PIE RODABLE.	PIEZA	6	MÉXICO	GENERANDO INNOVACIONES MEDICAS SAEM, S.A. DE C.V.	SAEM LAMPARA-0128	GENERANDO INNOVACIONES MEDICAS SAEM, S.A. DE C.V.	\$ 1,733.33	\$ 10,400.00
170	CHIAPAS	51200110	51201-0110	20178	513.621.2732.00.01	MESA CARRO ANESTESIOLOGO DE 70 CM.	PIEZA	9	MÉXICO	GENERANDO INNOVACIONES MEDICAS SAEM, S.A. DE C.V.	SAEM MES-2732	GENERANDO INNOVACIONES MEDICAS SAEM, S.A. DE C.V.	\$ 6,133.33	\$ 55,200.00
173	CHIAPAS	51200137	51201-0137	20183	513.621.2786.00.01	MESA MAYO.	PIEZA	111	MÉXICO	GENERANDO INNOVACIONES MEDICAS SAEM, S.A. DE C.V.	SAEM MES-2786	GENERANDO INNOVACIONES MEDICAS SAEM, S.A. DE C.V.	\$ 1,980.00	\$ 219,780.00
175	CHIAPAS	53106582	53101-6582	20185	513.621.2804.00.01	MESA PARA INSTRUMENTAL QUIRURGICO.	PIEZA	9	MÉXICO	GENERANDO INNOVACIONES MEDICAS SAEM, S.A. DE C.V.	SAEM MES-2804	GENERANDO INNOVACIONES MEDICAS SAEM, S.A. DE C.V.	\$ 3,993.33	\$ 35,400.00
176	CHIAPAS	53106583	53101-6583	20186	513.621.2813.00.01	MESA PARA REHIDRATACION.	PIEZA	4	MÉXICO	GENERANDO INNOVACIONES MEDICAS SAEM, S.A. DE C.V.	SAEM MES-2813	GENERANDO INNOVACIONES MEDICAS SAEM, S.A. DE C.V.	\$ 4,913.33	\$ 19,653.33
177	CHIAPAS	51200139	51201-0139	20187	513.621.2826.00.01	MESA PASTEUR.	PIEZA	136	MÉXICO	GENERANDO INNOVACIONES MEDICAS SAEM, S.A. DE C.V.	SAEM MES-2826	GENERANDO INNOVACIONES MEDICAS SAEM, S.A. DE C.V.	\$ 2,398.67	\$ 326,218.67
178	CHIAPAS	51200141	51201-0141	20189	513.621.2847.00.01	MESA PUENTE.	PIEZA	12	MÉXICO	GENERANDO INNOVACIONES MEDICAS SAEM, S.A. DE C.V.	SAEM MES-2847	GENERANDO INNOVACIONES MEDICAS SAEM, S.A. DE C.V.	\$ 1,466.67	\$ 17,600.00
180	CHIAPAS	51200143	51201-0143	20191	513.621.2865.00.01	MESA RIRON.	PIEZA	24	MÉXICO	GENERANDO INNOVACIONES MEDICAS SAEM, S.A. DE C.V.	SAEM MES-2865	GENERANDO INNOVACIONES MEDICAS SAEM, S.A. DE C.V.	\$ 4,106.67	\$ 98,560.00
184	CHIAPAS	53200459	53201-0459	20196	513.790.0089.00.01	RIRON DE ACERO INOXIDABLE DE 250 ML.	PIEZA	12	MÉXICO	GENERANDO INNOVACIONES MEDICAS SAEM, S.A. DE C.V.	SAEM RIR-0089	GENERANDO INNOVACIONES MEDICAS SAEM, S.A. DE C.V.	\$ 101.33	\$ 1,216.00

SE CANCELAN DATOS PERSONALES DE PERSONA(S) FÍSICAS IDENTIFICABLE(S) TALES COMO: CORREO ELECTRÓNICO, POR CONSIDERARSE INFORMACIÓN CUYA DIFUSIÓN PUEDE AFECTAR A LA ESFERA PRIVADA DE LA MISMA, DE CONFORMIDAD CON LO ESTABLECIDO EN LOS ARTÍCULOS 113 FRACCIÓN I Y 118 DE LA LEY FEDERAL DE TRANSPARENCIA Y ACCESO A LA INFORMACIÓN PÚBLICA. D.O.F. 09-mayo-2016



ANEXO TRES FORMATO DE PROPUESTA ECONOMICA
LICITACIÓN PÚBLICA INTERNACIONAL ELECTRÓNICA BAJO LA COBERTURA DE LOS TRATADOS DE LIBRE COMERCIO
LA-50-GYR-0506GYR040-T-2-2024

No. de Procedimiento: LA-50-GYR-0506GYR040-T-2-2024
 Descripción del Procedimiento: RELATIVO AL PROGRAMA "MOBILIARIO MÉDICO Y DE LABORATORIO PARA HOSPITALES PRIORITARIOS"
 Nombre y razón social del licitante: SERPROF BIOMED, S.A. DE C.V.
 Registro Federal de Contribuyentes: SER60939824
 Domicilio fiscal del licitante: AV. UNIVERSIDAD 234, OF. 220, LOMAS DEL GUADAJANA, CP 34110, DURANGO, DGO.
 Número telefónico: (618) 154 2550; (618) 146 4970

Fecha: 27 DE JUNIO DE 2024

Correo Electrónico: [Redacted]

Estratificación: PEQUEÑA

PARTIDA	DESTINO	CUICP	CUICP+	CLAVE PREI	CLAVE SAI	DESCRIPCIÓN	UNIDAD DE MEDIDA	CANTIDAD	ORIGEN DEL BIEN	MARCA	MODELO	FABRICANTE	PRECIO UNITARIO \$/IVA	IMPORTE TOTAL OFERTAS \$/IVA
185	CHIAPAS	53200461	53201-0461	20197	513.790.0091.00.01	RIÑÓN DE ACERO INOXIDABLE DE 500 ML.	PIEZA	104	MÉXICO	GENERANDO INNOVACIONES MÉDICAS SAEM, S.A. DE C.V.	SAEM RIN-0091	GENERANDO INNOVACIONES MÉDICAS SAEM, S.A. DE C.V.	\$ 126.67	\$ 13,173.33
186	CHIAPAS	53106585	53101-6585	20198	513.810.0298.00.01	SILLA DE RUEDAS CON DESCANSAPIES.	PIEZA	67	MÉXICO	GENERANDO INNOVACIONES MÉDICAS SAEM, S.A. DE C.V.	SAEM SILLA-0298	GENERANDO INNOVACIONES MÉDICAS SAEM, S.A. DE C.V.	\$ 3,600.00	\$ 241,200.00
187	CHIAPAS	53200465	53201-0465	20199	513.950.0122.00.01	VASO PARA MEDICAMENTOS DE 30 CM CUBICOS.	PIEZA	12	MÉXICO	GENERANDO INNOVACIONES MÉDICAS SAEM, S.A. DE C.V.	SAEM VASO-0122	GENERANDO INNOVACIONES MÉDICAS SAEM, S.A. DE C.V.	\$ 100.00	\$ 1,200.00
190	CHIAPAS	51200041	51201-0041	20202	513.123.0266.00.01	BANQUETA DE ALTURA.	PIEZA	11	MÉXICO	GENERANDO INNOVACIONES MÉDICAS SAEM, S.A. DE C.V.	SAEM BAN-0266	GENERANDO INNOVACIONES MÉDICAS SAEM, S.A. DE C.V.	\$ 453.33	\$ 4,986.67
193	CHIAPAS	53200458	53201-0458	20205	513.635.0168.00.01	ORINAL PARA VARONES.	PIEZA	144	MÉXICO	GENERANDO INNOVACIONES MÉDICAS SAEM, S.A. DE C.V.	SAEM ORINAL-0168	GENERANDO INNOVACIONES MÉDICAS SAEM, S.A. DE C.V.	\$ 366.67	\$ 52,800.00
194	CHIAPAS	51200153	51201-0153	20206	513.635.0173.00.01	PORTAVENCLISIS RODABLE.	PIEZA	91	MÉXICO	GENERANDO INNOVACIONES MÉDICAS SAEM, S.A. DE C.V.	SAEM PORTAVENCLISIS-0173	GENERANDO INNOVACIONES MÉDICAS SAEM, S.A. DE C.V.	\$ 1,106.67	\$ 100,706.67
195	CHIAPAS	53106570	53101-6570	20212	513.263.0086.00.01	CARRO CUNA CON BASINET DE AGRÍCOLO.	PIEZA	28	MÉXICO	GENERANDO INNOVACIONES MÉDICAS SAEM, S.A. DE C.V.	SAEM CARR-0086	GENERANDO INNOVACIONES MÉDICAS SAEM, S.A. DE C.V.	\$ 4,333.33	\$ 121,333.33
207	CHIAPAS	51200054	51201-0054	20549	513.191.0946.00.01	CARRO PARA ROPIA SUCIA CON TAPA Y APERTURA DE PEDAL.	PIEZA	73	MÉXICO	GENERANDO INNOVACIONES MÉDICAS SAEM, S.A. DE C.V.	SAEM CARR-0946	GENERANDO INNOVACIONES MÉDICAS SAEM, S.A. DE C.V.	\$ 6,933.33	\$ 506,133.33
214	CHIAPAS	51200240	51201-0240	20615	515.619.1813.00.01	MESA ALTA DE 180 CM DE TRABAJO PARA 2 USUARIOS CON RESPALDO.	PIEZA	9	MÉXICO	GENERANDO INNOVACIONES MÉDICAS SAEM, S.A. DE C.V.	SAEM MESA-1813	GENERANDO INNOVACIONES MÉDICAS SAEM, S.A. DE C.V.	\$ 4,366.67	\$ 39,300.00
215	CHIAPAS	51200168	51201-0168	20620	515.619.1865.00.01	MESA ALTA DE 120 CM SIN RESPALDO Y 8 CAJONES.	PIEZA	12	MÉXICO	GENERANDO INNOVACIONES MÉDICAS SAEM, S.A. DE C.V.	SAEM MESA-1865	GENERANDO INNOVACIONES MÉDICAS SAEM, S.A. DE C.V.	\$ 7,732.00	\$ 92,784.00
216	CHIAPAS	51200169	51201-0169	20621	515.619.1876.00.01	MESA ALTA DE 120 CM SIN RESPALDO Y PUERTAS ABATIBLES.	PIEZA	4	MÉXICO	GENERANDO INNOVACIONES MÉDICAS SAEM, S.A. DE C.V.	SAEM MESA-1876	GENERANDO INNOVACIONES MÉDICAS SAEM, S.A. DE C.V.	\$ 5,042.67	\$ 20,170.67
217	CHIAPAS	51200170	51201-0170	20622	515.619.1883.00.01	MESA ALTA DE 120 CM SIN RESPALDO, 2 CAJONES SUPERIORES Y PUERTAS ABATIBLES.	PIEZA	5	MÉXICO	GENERANDO INNOVACIONES MÉDICAS SAEM, S.A. DE C.V.	SAEM MESA-1883	GENERANDO INNOVACIONES MÉDICAS SAEM, S.A. DE C.V.	\$ 6,392.00	\$ 31,460.00
220	CHIHUAHUA	53106569	53101-6569	16682	513.191.0803.01.01	CARRO CAMILLA TIPO TRANSFER (LATERAL).	PIEZA	5	MÉXICO	GENERANDO INNOVACIONES MÉDICAS SAEM, S.A. DE C.V.	SAEM CARR-0803	GENERANDO INNOVACIONES MÉDICAS SAEM, S.A. DE C.V.	\$ 28,000.00	\$ 140,000.00
233	CHIHUAHUA	51200159	51201-0159	20023	515.247.0118.00.01	CARRO CAJONERO.	PIEZA	12	MÉXICO	GENERANDO INNOVACIONES MÉDICAS SAEM, S.A. DE C.V.	SAEM CARR-0118	GENERANDO INNOVACIONES MÉDICAS SAEM, S.A. DE C.V.	\$ 3,733.33	\$ 44,800.00

SE CANCELAN DATOS PERSONALES DE PERSONA(S) FÍSICAS IDENTIFICABLE(S) TALES COMO: CORREO ELECTRÓNICO, POR CONSIDERARSE INFORMACIÓN CUYA DIFUSIÓN PUEDE AFECTAR A LA ESFERA PRIVADA DE LA MISMA, DE CONFORMIDAD CON LO ESTABLECIDO EN LOS ARTÍCULOS 113 FRACCIÓN I Y 118 DE LA LEY FEDERAL DE TRANSPARENCIA Y ACCESO A LA INFORMACIÓN PÚBLICA. D.O.F. 09-mayo-2016

ANEXOS
CONTADORES



ANEXO TRES FORMATO DE PROPUESTA ECONOMICA
LICITACIÓN PÚBLICA INTERNACIONAL ELECTRÓNICA BAJO LA COBERTURA DE LOS TRATADOS DE LIBRE COMERCIO
LA-50-GYR-050GYR040-T-2-2024

No. de Procedimiento: LA-50-GYR-050GYR040-T-2-2024
Descripción del Procedimiento: RELATIVO AL PROGRAMA "MOBILIARIO MÉDICO Y DE LABORATORIO PARA HOSPITALES PRIORITARIOS"
Nombre o razón social del licitante: SERPROF BIOMED, S.A. DE C.V.
Registro Federal de Contribuyentes: SER160930824
Domicilio fiscal del licitante: AV. UNIVERSIDAD 234, OF. 220, LOMAS DEL GUADIANA, CP 34110, DURANGO, DGO.
Número Telefónico: (618) 154-2550; (618) 146 4970

Fecha: 27 DE JUNIO DE 2024

Correo Electrónico: contacto@serprofbiomed.com
Estratificación: PEQUEÑA

PARTIDA	DESTINO	CUCOT	CUCOP+	CLAVE PRE	CLAVE SA	DESCRIPCIÓN	UNIDAD DE MEDIDA	CANTIDAD	ORIGEN DEL BIEN	MARCA	MODELO	FABRICANTE	PRECIO UNITARIO \$/IVA	IMPORTE TOTAL OFERTADO \$/IVA
250	CHIHUAHUA	5120039	51201-0039	20125	513-106.0378.00.01	BANCO GIRATORIO DE ACERO INOXIDABLE.	PIEZA	242	MÉXICO	GENERANDO INNOVACIONES MEDICAS SAEM, S.A. DE C.V.	SAEM BAN-0378	GENERANDO INNOVACIONES MEDICAS SAEM, S.A. DE C.V.	\$ 1,146.67	\$ 277,493.33
253	CHIHUAHUA	53106558	53101-6558	20128	513-130.0422.00.01	BASCULA CON ESTADIMETRO.	PIEZA	64	MÉXICO	GENERANDO INNOVACIONES MEDICAS SAEM, S.A. DE C.V.	SAEM BASCULA-0422	GENERANDO INNOVACIONES MEDICAS SAEM, S.A. DE C.V.	\$ 5,693.33	\$ 364,373.33
255	CHIHUAHUA	5120047	51201-0047	20133	513-143.0148.00.01	BIURO.	PIEZA	353	MÉXICO	GENERANDO INNOVACIONES MEDICAS SAEM, S.A. DE C.V.	SAEM BIURO-0148	GENERANDO INNOVACIONES MEDICAS SAEM, S.A. DE C.V.	\$ 1,053.33	\$ 371,826.67
257	CHIHUAHUA	53106573	53101-6573	20136	513-191.0862.00.01	CAIRO PARA CURACIONES.	PIEZA	5	MÉXICO	GENERANDO INNOVACIONES MEDICAS SAEM, S.A. DE C.V.	SAEM CARR-0862	GENERANDO INNOVACIONES MEDICAS SAEM, S.A. DE C.V.	\$ 4,933.33	\$ 24,666.67
258	CHIHUAHUA	53106576	53101-6576	20137	513-191.0877.00.01	CAIRO PARA MEDICAMENTOS.	PIEZA	24	MÉXICO	GENERANDO INNOVACIONES MEDICAS SAEM, S.A. DE C.V.	SAEM CARR-0877	GENERANDO INNOVACIONES MEDICAS SAEM, S.A. DE C.V.	\$ 4,933.33	\$ 118,400.00
260	CHIHUAHUA	53106577	53101-6577	20140	513-191.0903.00.01	CAIRO PORTAEAPEDIENTES.	PIEZA	16	MÉXICO	GENERANDO INNOVACIONES MEDICAS SAEM, S.A. DE C.V.	SAEM CARR-0903	GENERANDO INNOVACIONES MEDICAS SAEM, S.A. DE C.V.	\$ 8,266.67	\$ 132,266.67
269	CHIHUAHUA	53200456	53201-0456	20145	513-245.0113.00.01	COMODO PARA ADULTOS.	PIEZA	397	MÉXICO	GENERANDO INNOVACIONES MEDICAS SAEM, S.A. DE C.V.	SAEM COMODO-0113	GENERANDO INNOVACIONES MEDICAS SAEM, S.A. DE C.V.	\$ 800.00	\$ 317,600.00
264	CHIHUAHUA	53200457	53201-0457	20146	513-245.0126.00.01	COMODO PARA MENORES.	PIEZA	38	MÉXICO	GENERANDO INNOVACIONES MEDICAS SAEM, S.A. DE C.V.	SAEM COMODO-0126	GENERANDO INNOVACIONES MEDICAS SAEM, S.A. DE C.V.	\$ 800.00	\$ 30,400.00
265	CHIHUAHUA	51200057	51201-0057	20147	513-254.0113.00.01	CUBETA DE ACERO INOXIDABLE CON PORTA CUBETA RODABLE.	PIEZA	288	MÉXICO	GENERANDO INNOVACIONES MEDICAS SAEM, S.A. DE C.V.	SAEM CUBETA-0113	GENERANDO INNOVACIONES MEDICAS SAEM, S.A. DE C.V.	\$ 1,400.00	\$ 403,200.00
266	CHIHUAHUA	51200060	51201-0060	20148	513-352.0111.00.01	ESCALERILLA DE DOS Peldaños.	PIEZA	527	MÉXICO	GENERANDO INNOVACIONES MEDICAS SAEM, S.A. DE C.V.	SAEM ESCALERILLA-0111	GENERANDO INNOVACIONES MEDICAS SAEM, S.A. DE C.V.	\$ 1,040.00	\$ 548,080.00
269	CHIHUAHUA	51200062	51201-0062	20153	513-546.0061.00.01	JABONERA DE PEDAL.	PIEZA	21	MÉXICO	GENERANDO INNOVACIONES MEDICAS SAEM, S.A. DE C.V.	SAEM JABONERA-0061	GENERANDO INNOVACIONES MEDICAS SAEM, S.A. DE C.V.	\$ 7,733.33	\$ 162,400.00
271	CHIHUAHUA	51200065	51201-0065	20155	513-567.0128.00.01	LAMPARA DE PIE RODABLE.	PIEZA	7	MÉXICO	GENERANDO INNOVACIONES MEDICAS SAEM, S.A. DE C.V.	SAEM LAMPARA-0128	GENERANDO INNOVACIONES MEDICAS SAEM, S.A. DE C.V.	\$ 1,733.33	\$ 12,133.33
280	CHIHUAHUA	51200110	51201-0110	20178	513-621.2732.00.01	MESA CARRO ANESTESIOLOGO DE 70 CM.	PIEZA	15	MÉXICO	GENERANDO INNOVACIONES MEDICAS SAEM, S.A. DE C.V.	SAEM MES-2732	GENERANDO INNOVACIONES MEDICAS SAEM, S.A. DE C.V.	\$ 6,133.33	\$ 92,000.00
283	CHIHUAHUA	51200137	51201-0137	20183	513-621.2786.00.01	MESA MAYO.	PIEZA	160	MÉXICO	GENERANDO INNOVACIONES MEDICAS SAEM, S.A. DE C.V.	SAEM MES-2786	GENERANDO INNOVACIONES MEDICAS SAEM, S.A. DE C.V.	\$ 1,980.00	\$ 316,800.00

AV. UNIVERSIDAD 234, OF. 220, LOMAS DEL GUADIANA, CP 34110, DURANGO, DGO
COMERC: contacto@serprofbiomed.com TELEFONO: (618) 146 4970

SE CANCELAN DATOS PERSONALES DE PERSONA(S) FÍSICAS IDENTIFICABLE(S) TALES COMO: CORREO ELECTRÓNICO, POR CONSIDERARSE INFORMACIÓN CUYA DIFUSIÓN PUEDE AFECTAR A LA ESFERA PRIVADA DE LA MISMA, DE CONFORMIDAD CON LO ESTABLECIDO EN LOS ARTÍCULOS 113 FRACCIÓN I Y 118 DE LA LEY FEDERAL DE TRANSPARENCIA Y ACCESO A LA INFORMACIÓN PÚBLICA. D.O.F. 09-mayo-2016



ANEXO TRES FORMATO DE PROPIEDAD ECONOMICA
LICITACIÓN PÚBLICA INTERNACIONAL ELECTRÓNICA BAJO LA COBERTURA DE LOS TRATADOS DE LIBRE COMERCIO
LA-SO-GTR-050GYR040-T-2-2024

No. de Procedimiento: LA-SO-GTR-050GYR040-T-2-2024
Descripción del Procedimiento: RELATIVO AL PROGRAMA "MOBILIARIO MÉDICO Y DE LABORATORIO PARA HOSPITALES PRIORITARIOS"
Nombre o razón social del licitante: SERPROF BIOMED, S.A. DE C.V.
Registro Federal de Contribuyentes: SERL60930924
Domicilio fiscal del licitante: AV. UNIVERSIDAD 234, OF. 220, LOMAS DEL GUADAJANA, CP 34110, DURANGO, DGO.
Número Telefónico: (618) 154 2550; (618) 146 4970

Fecha: 27 DE JUNIO DE 2024

Correo Electrónico: [REDACTED]

Estratificación: PEQUEÑA

PARTIDA	DESTINO	CLICOP	CUCOP +	CLAVE PREI	CLAVE SAI	DESCRIPCIÓN	UNIDAD DE MEDIDA	CANTIDAD	ORIGEN DEL BIEN	MARCA	MODELO	FABRICANTE	PRECIO UNITARIO \$/MVA	IMPORTE TOTAL OFERTADO \$/MVA
285	CHIHUAHUA	53106582	53101-6582	20185	513.621.2804.00.01	MESA PARA INSTRUMENTAL QUIRURGICO	PIEZA	15	MÉXICO	GENERANDO INNOVACIONES MEDICAS SAEM, S.A. DE C.V.	SAEM MES-2804	GENERANDO INNOVACIONES MEDICAS SAEM, S.A. DE C.V.	\$ 3,933.33	\$ 59,000.00
286	CHIHUAHUA	53106583	53101-6583	20186	513.621.2813.00.01	MESA PARA REHIBRATAACION.	PIEZA	6	MÉXICO	GENERANDO INNOVACIONES MEDICAS SAEM, S.A. DE C.V.	SAEM MES-2813	GENERANDO INNOVACIONES MEDICAS SAEM, S.A. DE C.V.	\$ 4,913.33	\$ 29,480.00
287	CHIHUAHUA	51200139	51201-0139	20187	513.621.2826.00.01	MESA PASTEUR.	PIEZA	127	MÉXICO	GENERANDO INNOVACIONES MEDICAS SAEM, S.A. DE C.V.	SAEM MES-2826	GENERANDO INNOVACIONES MEDICAS SAEM, S.A. DE C.V.	\$ 2,398.67	\$ 304,636.67
288	CHIHUAHUA	51200141	51201-0141	20189	513.621.2847.00.01	MESA PUENTE.	PIEZA	27	MÉXICO	GENERANDO INNOVACIONES MEDICAS SAEM, S.A. DE C.V.	SAEM MES-2847	GENERANDO INNOVACIONES MEDICAS SAEM, S.A. DE C.V.	\$ 1,466.67	\$ 401,866.67
290	CHIHUAHUA	51200143	51201-0143	20191	513.621.2865.00.01	MESA RIÑON.	PIEZA	29	MÉXICO	GENERANDO INNOVACIONES MEDICAS SAEM, S.A. DE C.V.	SAEM MES-2865	GENERANDO INNOVACIONES MEDICAS SAEM, S.A. DE C.V.	\$ 4,106.67	\$ 119,093.33
294	CHIHUAHUA	53200459	53201-0459	20196	513.790.0095.00.01	RIÑON DE ACERO INOXIDABLE DE 250 ML.	PIEZA	14	MÉXICO	GENERANDO INNOVACIONES MEDICAS SAEM, S.A. DE C.V.	SAEM RIN-0089	GENERANDO INNOVACIONES MEDICAS SAEM, S.A. DE C.V.	\$ 101.33	\$ 1,418.67
295	CHIHUAHUA	53200461	53201-0461	20197	513.790.0091.00.01	RIÑON DE ACERO INOXIDABLE DE 500 ML.	PIEZA	152	MÉXICO	GENERANDO INNOVACIONES MEDICAS SAEM, S.A. DE C.V.	SAEM RIN-0091	GENERANDO INNOVACIONES MEDICAS SAEM, S.A. DE C.V.	\$ 126.67	\$ 19,253.33
296	CHIHUAHUA	53106585	53101-6585	20198	513.810.0298.00.01	SILLA DE RUEDAS CON DESCANSAPIES.	PIEZA	29	MÉXICO	GENERANDO INNOVACIONES MEDICAS SAEM, S.A. DE C.V.	SAEM SILLA-0298	GENERANDO INNOVACIONES MEDICAS SAEM, S.A. DE C.V.	\$ 3,600.00	\$ 104,400.00
297	CHIHUAHUA	53200465	53201-0465	20199	513.950.0122.00.01	VASO PARA MEDICAMENTOS DE 30 CM CUBICOS.	PIEZA	232	MÉXICO	GENERANDO INNOVACIONES MEDICAS SAEM, S.A. DE C.V.	SAEM VASO-0122	GENERANDO INNOVACIONES MEDICAS SAEM, S.A. DE C.V.	\$ 100.00	\$ 23,200.00
300	CHIHUAHUA	51200041	51201-0041	20202	513.123.0266.00.01	BANQUETA DE ALTURA.	PIEZA	27	MÉXICO	GENERANDO INNOVACIONES MEDICAS SAEM, S.A. DE C.V.	SAEM BAN-0266	GENERANDO INNOVACIONES MEDICAS SAEM, S.A. DE C.V.	\$ 453.33	\$ 12,740.00
303	CHIHUAHUA	53200458	53201-0458	20205	513.635.0168.00.01	ORINAL PARA VARONES.	PIEZA	199	MÉXICO	GENERANDO INNOVACIONES MEDICAS SAEM, S.A. DE C.V.	SAEM ORINAL-0168	GENERANDO INNOVACIONES MEDICAS SAEM, S.A. DE C.V.	\$ 366.67	\$ 72,966.67
304	CHIHUAHUA	51200153	51201-0153	20206	513.635.0173.00.01	PORTAVENOCULIS RODABLE.	PIEZA	169	MÉXICO	GENERANDO INNOVACIONES MEDICAS SAEM, S.A. DE C.V.	SAEM PORTAVENOCULIS-0173	GENERANDO INNOVACIONES MEDICAS SAEM, S.A. DE C.V.	\$ 1,106.67	\$ 187,026.67
305	CHIHUAHUA	53106570	53101-6570	20212	513.263.0086.00.01	CARRO CUINA CON BASINET DE ACRILICO.	PIEZA	52	MÉXICO	GENERANDO INNOVACIONES MEDICAS SAEM, S.A. DE C.V.	SAEM CARR-0086	GENERANDO INNOVACIONES MEDICAS SAEM, S.A. DE C.V.	\$ 4,333.33	\$ 225,333.33
313	CHIHUAHUA	51200054	51201-0054	20549	513.191.0946.00.01	CARRO PARA ROPA SUICA CON TAPA Y APERTURA DE PEDAL.	PIEZA	124	MÉXICO	GENERANDO INNOVACIONES MEDICAS SAEM, S.A. DE C.V.	SAEM CARR-0946	GENERANDO INNOVACIONES MEDICAS SAEM, S.A. DE C.V.	\$ 6,933.33	\$ 859,733.33

SE CANCELAN DATOS PERSONALES DE PERSONA(S) FÍSICAS IDENTIFICABLE(S) TALES COMO: CORREO ELECTRÓNICO, POR CONSIDERARSE INFORMACIÓN CUYA DIFUSIÓN PUEDE AFECTAR A LA ESFERA PRIVADA DE LA MISMA, DE CONFORMIDAD CON LO ESTABLECIDO EN LOS ARTÍCULOS 113 FRACCIÓN I Y 118 DE LA LEY FEDERAL DE TRANSPARENCIA Y ACCESO A LA INFORMACIÓN PÚBLICA. D.O.F. 09-mayo-2016



No. de Procedimiento:
 Descripción del Procedimiento:
 Nombre o razón social del licitante:
 Registro Federal de Contribuyentes:
 Domicilio fiscal del licitante:
 Número Telefónico:

LA-50-67A-050GYR040-T-2-2024
 RELATIVO AL PROGRAMA "MOBILIARIO MÉDICO Y DE LABORATORIO PARA HOSPITALES PRIORITARIOS"

SERPROF BIOMED, S.A. DE C.V.
 AV. UNIVERSIDAD 234, OF. 220, LOMAS DEL GUADIANA, CP 34110, DURANGO, DGO.
 (618) 154 2550; (618) 146 4970

ANEXO TRES FORMATO DE PROPUESTA ECONOMICA
 LICITACIÓN PÚBLICA INTERNACIONAL ELECTRÓNICA BAJO LA COBERTURA DE LOS TRATADOS DE LIBRE COMERCIO
 LA-50-GYR-050GYR040-T-2-2024

Fecha: 27 DE JUNIO DE 2024

Correo Electrónico: [REDACTED]

Estratificación: PEQUEÑA

PARTIDA	DESTINO	CUCOP	CUCOP*	CLAVE PREI	CLAVE SAI	DESCRIPCIÓN	UNIDAD DE MEDIDA	CANTIDAD	ORIGEN DEL BIEN	MARCA	MODELO	FABRICANTE	PRECIO UNITARIO \$/IVA	IMPORTE TOTAL OFERTADO \$/IVA
320	CHIHUAHUA	51200240	51201-0240	20615	515-619-1813-00-01	MESA ALTA DE 180 CM DE TRABAJO PARA 2 USUARIOS CON RESPALDO.	PIEZA	9	MÉXICO	GENERANDO INNOVACIONES MEDICAS SAEM, S.A. DE C.V.	SAEM MESA-1813	GENERANDO INNOVACIONES MEDICAS SAEM, S.A. DE C.V.	\$ 4,366.67	\$ 39,300.00
321	CHIHUAHUA	51200168	51201-0168	20620	515-619-1865-00-01	MESA ALTA DE 120 CM SIN RESPALDO Y 8 CAJONES.	PIEZA	18	MÉXICO	GENERANDO INNOVACIONES MEDICAS SAEM, S.A. DE C.V.	SAEM MESA-1865	GENERANDO INNOVACIONES MEDICAS SAEM, S.A. DE C.V.	\$ 7,732.00	\$ 139,176.00
322	CHIHUAHUA	51200169	51201-0169	20621	515-619-1876-00-01	MESA ALTA DE 120 CM SIN RESPALDO Y PUERTAS ABATIBLES.	PIEZA	5	MÉXICO	GENERANDO INNOVACIONES MEDICAS SAEM, S.A. DE C.V.	SAEM MESA-1876	GENERANDO INNOVACIONES MEDICAS SAEM, S.A. DE C.V.	\$ 5,042.67	\$ 25,213.33
323	CHIHUAHUA	51200170	51201-0170	20622	515-619-1883-00-01	MESA ALTA DE 120 CM SIN RESPALDO, 2 CAJONES SUPERIORES Y PUERTAS ABATIBLES.	PIEZA	5	MÉXICO	GENERANDO INNOVACIONES MEDICAS SAEM, S.A. DE C.V.	SAEM MESA-1883	GENERANDO INNOVACIONES MEDICAS SAEM, S.A. DE C.V.	\$ 6,292.00	\$ 31,460.00
328	PUEBLA	53106569	53101-6569	16682	513-191-0803-01-01	CARRO CAMILLA TIPO TRANSFER (LATERAL).	PIEZA	4	MÉXICO	GENERANDO INNOVACIONES MEDICAS SAEM, S.A. DE C.V.	SAEM CARR-0803	GENERANDO INNOVACIONES MEDICAS SAEM, S.A. DE C.V.	\$ 28,000.00	\$ 112,000.00
341	PUEBLA	51200159	51201-0159	20023	515-247-0118-00-01	CARRO CAJONERO.	PIEZA	11	MÉXICO	GENERANDO INNOVACIONES MEDICAS SAEM, S.A. DE C.V.	SAEM CARR-0118	GENERANDO INNOVACIONES MEDICAS SAEM, S.A. DE C.V.	\$ 3,733.33	\$ 41,066.67
360	PUEBLA	51200039	51201-0039	20125	513-106-0378-00-01	BANCO GIRATORIO DE ACERO INOXIDABLE.	PIEZA	113	MÉXICO	GENERANDO INNOVACIONES MEDICAS SAEM, S.A. DE C.V.	SAEM BAN-0378	GENERANDO INNOVACIONES MEDICAS SAEM, S.A. DE C.V.	\$ 1,146.67	\$ 129,573.33
363	PUEBLA	53106558	53101-6558	20128	513-130-0422-00-01	BASCULA CON ESTADIMETRO.	PIEZA	47	MÉXICO	GENERANDO INNOVACIONES MEDICAS SAEM, S.A. DE C.V.	SAEM BASCULA-0422	GENERANDO INNOVACIONES MEDICAS SAEM, S.A. DE C.V.	\$ 5,693.33	\$ 267,586.67
365	PUEBLA	51200047	51201-0047	20133	513-143-0148-00-01	BURRO.	PIEZA	228	MÉXICO	GENERANDO INNOVACIONES MEDICAS SAEM, S.A. DE C.V.	SAEM BURRO-0148	GENERANDO INNOVACIONES MEDICAS SAEM, S.A. DE C.V.	\$ 1,053.33	\$ 240,160.00
366	PUEBLA	53106573	53101-6573	20136	513-191-0862-00-01	CARRO PARA CURACIONES.	PIEZA	4	MÉXICO	GENERANDO INNOVACIONES MEDICAS SAEM, S.A. DE C.V.	SAEM CARR-0862	GENERANDO INNOVACIONES MEDICAS SAEM, S.A. DE C.V.	\$ 4,933.33	\$ 19,733.33
367	PUEBLA	53106576	53101-6576	20137	513-191-0877-00-01	CARRO PARA MEDICAMENTOS.	PIEZA	1	MÉXICO	GENERANDO INNOVACIONES MEDICAS SAEM, S.A. DE C.V.	SAEM CARR-0877	GENERANDO INNOVACIONES MEDICAS SAEM, S.A. DE C.V.	\$ 4,933.33	\$ 78,933.33
369	PUEBLA	53106577	53101-6577	20140	513-191-0803-00-01	CARRO PORTAEXPEDIENTES.	PIEZA	13	MÉXICO	GENERANDO INNOVACIONES MEDICAS SAEM, S.A. DE C.V.	SAEM CARR-0903	GENERANDO INNOVACIONES MEDICAS SAEM, S.A. DE C.V.	\$ 8,266.67	\$ 107,466.67
372	PUEBLA	53200456	53201-0456	20145	513-245-0113-00-01	COMODO PARA ADULTOS.	PIEZA	324	MÉXICO	GENERANDO INNOVACIONES MEDICAS SAEM, S.A. DE C.V.	SAEM COMODO-0113	GENERANDO INNOVACIONES MEDICAS SAEM, S.A. DE C.V.	\$ 800.00	\$ 259,200.00
373	PUEBLA	53200457	53201-0457	20146	513-245-0126-00-01	COMODO PARA MENORES.	PIEZA	36	MÉXICO	GENERANDO INNOVACIONES MEDICAS SAEM, S.A. DE C.V.	SAEM COMODO-0126	GENERANDO INNOVACIONES MEDICAS SAEM, S.A. DE C.V.	\$ 800.00	\$ 28,800.00

SE CANCELAN DATOS PERSONALES DE PERSONA(S) FÍSICAS IDENTIFICABLE(S) TALES COMO: CORREO ELECTRÓNICO, POR CONSIDERARSE INFORMACIÓN CUYA DIVULGACIÓN PUEDE AFECTAR A LA ESPERA PRIVADA DE LA MISMA, DE CONFORMIDAD CON LO ESTABLECIDO EN LOS ARTICULOS 113 FRACCIÓN I Y 118 DE LA LEY FEDERAL DE TRANSPARENCIA Y ACCESO A LA INFORMACIÓN PÚBLICA. D.O.F. 09-mayo-2016

AV. UNIVERSIDAD 234, OF. 220, LOMAS DEL GUADIANA, CP 34110, DURANGO, DGO
 CORREO: contacto@serprofbiomed.com TELEFONO: (618) 146 4970



ANEXO TRES FORMATO DE PROPUESTA ECONOMICA
LICITACIÓN PÚBLICA INTERNACIONAL ELECTRÓNICA BAJO LA COBERTURA DE LOS TRATADOS DE LIBRE COMERCIO
LA-50-GYR-050GYR040-T-2-2024

No. de Procedimiento: LA-50-GYR-050GYR040-T-2-2024
 Descripción del Procedimiento: RELATIVO AL: PROGRAMA "MOBILIARIO MÉDICO Y DE LABORATORIO PARA HOSPITALES PRIORITARIOS"
 Nombre o razón social del licitante: SERPROF BIOMED, S.A. DE C.V.
 Registro Federal de Contribuyentes: SER160930824
 Domicilio fiscal del licitante: AV. UNIVERSIDAD 234, OF. 220, LOMAS DEL GUADUANA, CP 344110, DURANGO, DGO.
 Número Telefónico: (618) 154 2550; (618) 146 4970

Fecha: 27 DE JUNIO DE 2024

Correo Electrónico: [REDACTED]

Estratificación: PEQUEÑA

PARTIDA	DESTINO	CLICOP	CLUCOP +	CLAVE PREI	CLAVE SAJ	DESCRIPCIÓN	UNIDAD DE MEDIDA	CANTIDAD	ORIGEN DEL BIEN	MARCA	MODELO	FABRICANTE	PRECIO UNITARIO SIN IVA	IMPORTE TOTAL OFERTADO SIN IVA
374	PUEBLA	51200057	51201-0057	20147	513.254.0113.00.01	CUBETA DE ACERO INOXIDABLE CON PORTA CUBETA RODABLE.	PIEZA	228	MÉXICO	GENERANDO INNOVACIONES MÉDICAS SAEM, S.A. DE C.V.	SAEM CUBETA-0113	GENERANDO INNOVACIONES MÉDICAS SAEM, S.A. DE C.V.	\$ 1,400.00	\$ 319,700.00
375	PUEBLA	51200060	51201-0060	20148	513.352.0111.00.01	ESCALERILLA DE DOS PELDAÑOS.	PIEZA	348	MÉXICO	GENERANDO INNOVACIONES MÉDICAS SAEM, S.A. DE C.V.	SAEM ESCALERILLA-0111	GENERANDO INNOVACIONES MÉDICAS SAEM, S.A. DE C.V.	\$ 1,040.00	\$ 361,920.00
376	PUEBLA	51200062	51201-0062	20153	513.546.0061.00.01	JABONERA DE PEDAL.	PIEZA	22	MÉXICO	GENERANDO INNOVACIONES MÉDICAS SAEM, S.A. DE C.V.	SAEM JABONERA-0061	GENERANDO INNOVACIONES MÉDICAS SAEM, S.A. DE C.V.	\$ 7,733.33	\$ 170,133.33
380	PUEBLA	51200065	51201-0065	20155	513.567.0128.00.01	LAMPARA DE PIE RODABLE.	PIEZA	7	MÉXICO	GENERANDO INNOVACIONES MÉDICAS SAEM, S.A. DE C.V.	SAEM LAMPARA-0128	GENERANDO INNOVACIONES MÉDICAS SAEM, S.A. DE C.V.	\$ 1,733.33	\$ 12,133.33
389	PUEBLA	51200110	51201-0110	20178	513.621.2732.00.01	MESA CARRO ANESTESIOLOGO DE 70 CM.	PIEZA	9	MÉXICO	GENERANDO INNOVACIONES MÉDICAS SAEM, S.A. DE C.V.	SAEM MES-2732	GENERANDO INNOVACIONES MÉDICAS SAEM, S.A. DE C.V.	\$ 6,133.33	\$ 55,200.00
392	PUEBLA	51200137	51201-0137	20183	513.621.2786.00.01	MESA MAYO.	PIEZA	103	MÉXICO	GENERANDO INNOVACIONES MÉDICAS SAEM, S.A. DE C.V.	SAEM MES-2786	GENERANDO INNOVACIONES MÉDICAS SAEM, S.A. DE C.V.	\$ 1,980.00	\$ 203,940.00
394	PUEBLA	53106582	53101-6582	20185	513.621.2804.00.01	MESA PARA INSTRUMENTAL QUIRURGICO.	PIEZA	10	MÉXICO	GENERANDO INNOVACIONES MÉDICAS SAEM, S.A. DE C.V.	SAEM MES-2804	GENERANDO INNOVACIONES MÉDICAS SAEM, S.A. DE C.V.	\$ 3,893.33	\$ 39,333.33
395	PUEBLA	53106583	53101-6583	20186	513.621.2813.00.01	MESA PARA REHIDRATACION.	PIEZA	6	MÉXICO	GENERANDO INNOVACIONES MÉDICAS SAEM, S.A. DE C.V.	SAEM MES-2813	GENERANDO INNOVACIONES MÉDICAS SAEM, S.A. DE C.V.	\$ 4,913.33	\$ 29,480.00
396	PUEBLA	51200139	51201-0139	20187	513.621.2826.00.01	MESA PASTEUR.	PIEZA	102	MÉXICO	GENERANDO INNOVACIONES MÉDICAS SAEM, S.A. DE C.V.	SAEM MES-2826	GENERANDO INNOVACIONES MÉDICAS SAEM, S.A. DE C.V.	\$ 2,398.67	\$ 244,664.00
397	PUEBLA	51200141	51201-0141	20189	513.621.2847.00.01	MESA PUENTE.	PIEZA	174	MÉXICO	GENERANDO INNOVACIONES MÉDICAS SAEM, S.A. DE C.V.	SAEM MES-2847	GENERANDO INNOVACIONES MÉDICAS SAEM, S.A. DE C.V.	\$ 1,466.67	\$ 255,200.00
399	PUEBLA	51200143	51201-0143	20191	513.621.2865.00.01	MESA RIÑON.	PIEZA	20	MÉXICO	GENERANDO INNOVACIONES MÉDICAS SAEM, S.A. DE C.V.	SAEM MES-2865	GENERANDO INNOVACIONES MÉDICAS SAEM, S.A. DE C.V.	\$ 4,106.67	\$ 82,133.33
403	PUEBLA	53200459	53201-0459	20196	513.790.0089.00.01	RIÑON DE ACERO INOXIDABLE DE 250 ML.	PIEZA	13	MÉXICO	GENERANDO INNOVACIONES MÉDICAS SAEM, S.A. DE C.V.	SAEM RIN-0089	GENERANDO INNOVACIONES MÉDICAS SAEM, S.A. DE C.V.	\$ 101.33	\$ 1,317.33
404	PUEBLA	53200461	53201-0461	20197	513.790.0091.00.01	RIÑON DE ACERO INOXIDABLE DE 500 ML.	PIEZA	67	MÉXICO	GENERANDO INNOVACIONES MÉDICAS SAEM, S.A. DE C.V.	SAEM RIN-0091	GENERANDO INNOVACIONES MÉDICAS SAEM, S.A. DE C.V.	\$ 126.67	\$ 8,486.67
405	PUEBLA	53105685	53101-5685	20198	513.810.0298.00.01	SILLA DE RUEDAS CON DESCANSAPIES.	PIEZA	69	MÉXICO	GENERANDO INNOVACIONES MÉDICAS SAEM, S.A. DE C.V.	SAEM SILLA-0298	GENERANDO INNOVACIONES MÉDICAS SAEM, S.A. DE C.V.	\$ 3,600.00	\$ 248,400.00

SE CANCELAN DATOS PERSONALES DE PERSONA(S) FÍSICAS IDENTIFICABLE(S) TALES COMO: CORREO ELECTRÓNICO, POR CONSIDERARSE INFORMACIÓN CUYA DIFUSIÓN PUEDE AFECTAR A LA ESFERA PRIVADA DE LA MISMA, DE CONFORMIDAD CON LO ESTABLECIDO EN LOS ARTÍCULOS 113 FRACCIÓN I Y 118 DE LA LEY FEDERAL DE TRANSPARENCIA Y ACCESO A LA INFORMACIÓN PÚBLICA. D.O.F. 09-mayo-2016

ANEXOS



ANEXO TRES FORMATO DE PROPUESTA ECONOMICA
LICITACIÓN PÚBLICA INTERNACIONAL BAJO LA COBERTURA DE LOS TRATADOS DE LIBRE COMERCIO
LA-50-GYR-050GYR040-T-2-2024

No. de Procedimiento: LA-50-GYR-050GYR040-T-2-2024
Descripción del Procedimiento: RELATIVO AL PROGRAMA "MOBILIARIO MÉDICO Y DE LABORATORIO PARA HOSPITALES PRIORITARIOS"
Nombre o razón social del licitante: SERPROF BIOMED, S.A. DE C.V.
Registro Federal de Contribuyentes: SER160930824
Domicilio fiscal del licitante: AV. UNIVERSIDAD 234, OF. 220, LOMAS DEL GUADUANA, CP 34110, DURANGO, DGO.
Número Telefónico: (618) 154 2550; (618) 146 4970

Fecha: 27 DE JUNIO DE 2024

Correo Electrónico: contacto@serprofbiomed.com
Estratificación: PEQUEÑA

PARTIDA	DESTINO	CUCOP	CUCOP+	CLAVE PRE	CLAVE SH	DESCRIPCIÓN	UNIDAD DE MEDIDA	CANTIDAD	ORIGEN DEL BIEN	MARCA	MODELO	FABRICANTE	PRECIO UNITARIO \$/IVA	IMPORTE TOTAL OFERTADO \$/IVA
406	PUEBLA	53200485	53201-0485	20199	513.950.0122.00.01	VASO PARA MEDICAMENTOS DE 30 CM CUBICOS.	PIEZA	132	MÉXICO	GENERANDO INNOVACIONES MEDICAS SAEM, S.A. DE C.V.	SAEM VASO-0122	GENERANDO INNOVACIONES MEDICAS SAEM, S.A. DE C.V.	\$ 100.00	\$ 13,200.00
409	PUEBLA	51200041	51201-0041	20202	513.123.0266.00.01	BANQUETA DE ALTURA.	PIEZA	18	MÉXICO	GENERANDO INNOVACIONES MEDICAS SAEM, S.A. DE C.V.	SAEM BAN-0266	GENERANDO INNOVACIONES MEDICAS SAEM, S.A. DE C.V.	\$ 453.33	\$ 8,160.00
412	PUEBLA	53200458	53201-0458	20205	513.695.0168.00.01	ORINAL PARA VARONES.	PIEZA	148	MÉXICO	GENERANDO INNOVACIONES MEDICAS SAEM, S.A. DE C.V.	SAEM ORINAL-0168	GENERANDO INNOVACIONES MEDICAS SAEM, S.A. DE C.V.	\$ 366.67	\$ 54,286.67
413	PUEBLA	51200153	51201-0153	20206	513.695.0173.00.01	PORTAVENOCULIS RODABLE.	PIEZA	99	MÉXICO	GENERANDO INNOVACIONES MEDICAS SAEM, S.A. DE C.V.	SAEM PORTAVENOCULIS-0173	GENERANDO INNOVACIONES MEDICAS SAEM, S.A. DE C.V.	\$ 1,106.67	\$ 109,560.00
414	PUEBLA	53106570	53101-6570	20212	513.263.0086.00.01	CARRO CUNA CON BASINET DE ACRILICO.	PIEZA	34	MÉXICO	GENERANDO INNOVACIONES MEDICAS SAEM, S.A. DE C.V.	SAEM CARR-0086	GENERANDO INNOVACIONES MEDICAS SAEM, S.A. DE C.V.	\$ 4,333.33	\$ 147,333.33
421	PUEBLA	51200054	51201-0054	20549	513.191.0946.00.01	CARRO PARA ROPA SUJICA CON TAPA Y APERTURA DE PEDAL.	PIEZA	93	MÉXICO	GENERANDO INNOVACIONES MEDICAS SAEM, S.A. DE C.V.	SAEM CARR-0946	GENERANDO INNOVACIONES MEDICAS SAEM, S.A. DE C.V.	\$ 6,933.33	\$ 644,800.00
428	PUEBLA	51200240	51201-0240	20615	515.619.1813.00.01	MESA ALTA DE 180 CM DE TRABAJO PARA 2 USUARIOS CON RESPALDO.	PIEZA	7	MÉXICO	GENERANDO INNOVACIONES MEDICAS SAEM, S.A. DE C.V.	SAEM MESA-1813	GENERANDO INNOVACIONES MEDICAS SAEM, S.A. DE C.V.	\$ 4,366.67	\$ 30,566.67
429	PUEBLA	51200168	51201-0168	20620	515.619.1865.00.01	MESA ALTA DE 120 CM SIN RESPALDO Y 8 CAJONES.	PIEZA	14	MÉXICO	GENERANDO INNOVACIONES MEDICAS SAEM, S.A. DE C.V.	SAEM MESA-1865	GENERANDO INNOVACIONES MEDICAS SAEM, S.A. DE C.V.	\$ 7,732.00	\$ 108,248.00
430	PUEBLA	51200169	51201-0169	20621	515.619.1876.00.01	MESA ALTA DE 130 CM SIN RESPALDO Y PUERTAS ABATIBLES.	PIEZA	5	MÉXICO	GENERANDO INNOVACIONES MEDICAS SAEM, S.A. DE C.V.	SAEM MESA-1876	GENERANDO INNOVACIONES MEDICAS SAEM, S.A. DE C.V.	\$ 5,042.67	\$ 25,213.33
431	PUEBLA	51200170	51201-0170	20622	515.619.1888.00.01	MESA ALTA DE 120 CM SIN RESPALDO, 2 CAJONES SUPERIORES Y PUERTAS ABATIBLES.	PIEZA	5	MÉXICO	GENERANDO INNOVACIONES MEDICAS SAEM, S.A. DE C.V.	SAEM MESA-1883	GENERANDO INNOVACIONES MEDICAS SAEM, S.A. DE C.V.	\$ 6,792.00	\$ 31,460.00
435	SONORA	53106569	53101-6569	16682	513.191.0803.01.01	CARRO CAMILLA TIPO TRANSFER (LATERAL).	PIEZA	3	MÉXICO	GENERANDO INNOVACIONES MEDICAS SAEM, S.A. DE C.V.	SAEM CARR-0803	GENERANDO INNOVACIONES MEDICAS SAEM, S.A. DE C.V.	\$ 28,000.00	\$ 84,000.00
446	SONORA	51200159	51201-0159	20023	515.247.0118.00.01	CARRO CAJONERO.	PIEZA	10	MÉXICO	GENERANDO INNOVACIONES MEDICAS SAEM, S.A. DE C.V.	SAEM CARR-0118	GENERANDO INNOVACIONES MEDICAS SAEM, S.A. DE C.V.	\$ 3,793.33	\$ 37,933.33
466	SONORA	51200039	51201-0039	20125	513.108.0978.00.01	BANCO GIRATORIO DE ACERO INOXIDABLE.	PIEZA	86	MÉXICO	GENERANDO INNOVACIONES MEDICAS SAEM, S.A. DE C.V.	SAEM BAN-0978	GENERANDO INNOVACIONES MEDICAS SAEM, S.A. DE C.V.	\$ 1,146.67	\$ 98,613.33
469	SONORA	53106558	53101-6558	20128	513.130.0422.00.01	BASCULA CON ESTADIOMETRO.	PIEZA	34	MÉXICO	GENERANDO INNOVACIONES MEDICAS SAEM, S.A. DE C.V.	SAEM BASCULA-0422	GENERANDO INNOVACIONES MEDICAS SAEM, S.A. DE C.V.	\$ 5,689.33	\$ 193,573.33

SE CANCELAN DATOS PERSONALES DE PERSONA(S) FÍSICAS IDENTIFICABLE(S) TALES COMO: CORREO ELECTRÓNICO, POR CONSIDERARSE INFORMACIÓN CUYA DIFUSIÓN PUEDE AFECTAR A LA ESFERA PRIVADA DE LA MISMA, DE CONFORMIDAD CON LO ESTABLECIDO EN LOS ARTÍCULOS 113 FRACCIÓN I Y 118 DE LA LEY FEDERAL DE TRANSPARENCIA Y ACCESO A LA INFORMACIÓN PÚBLICA. D.O.F. 09-mayo-2016



ANEXO TRES FORMATO DE PROPUESTA ECONOMICA
LICITACIÓN PÚBLICA INTERNACIONAL ELECTRÓNICA BAJO LA COBERTURA DE LOS TRATADOS DE LIBRE COMERCIO
LA-50-GYR-050GYR040-T-2-2024

No. de Procedimiento: LA-50-GYR-050GYR040-T-2-2024
Descripción del Procedimiento: RELATIVO AL PROGRAMA "MOBILIARIO MÉDICO Y DE LABORATORIO PARA HOSPITALES PRIORITARIOS"
Nombre o razón social del licitante: SERPROF BIOMED, S.A. DE C.V.
Registro Federal de Contribuyentes: SE1610930824
Domicilio fiscal del licitante: AV. UNIVERSIDAD 234, OF. 220, LOMAS DEL GUADUANA, CP 34110, DURANGO, DGO.
Número Telefónico: (618) 154 2550, (618) 146 4970

Fecha: 27 DE JUNIO DE 2024

Correo Electrónico:

Estratificación: PEQUEÑA

PARTIDA	DESTINO	CUCOP	CUCOP+	CLAVE FREI	CLAVE SAI	DESCRIPCIÓN	UNIDAD DE MEDIDA	CANTIDAD	ORIGEN DEL BIEN	MARCA	MODELO	FABRICANTE	PRECIO UNITARIO \$/IVA	IMPORTE TOTAL OFERTADO \$/IVA
470	SONORA	5120047	51201-0047	20133	513.143.0148.00.01	BIURO.	PIEZA	70	MÉXICO	GENERANDO INNOVACIONES MEDICAS SAEM, S.A. DE C.V.	SAEM BIURO-0148	GENERANDO INNOVACIONES MEDICAS SAEM, S.A. DE C.V.	\$ 1,053.33	\$ 73,733.33
472	SONORA	5310573	53101-6573	20136	513.191.0862.00.01	CARRO PARA CURACIONES.	PIEZA	3	MÉXICO	GENERANDO INNOVACIONES MEDICAS SAEM, S.A. DE C.V.	SAEM CARR-0862	GENERANDO INNOVACIONES MEDICAS SAEM, S.A. DE C.V.	\$ 4,933.33	\$ 14,800.00
473	SONORA	5310576	53101-6576	20137	513.191.0877.00.01	CARRO PARA MEDICAMENTOS.	PIEZA	20	MÉXICO	GENERANDO INNOVACIONES MEDICAS SAEM, S.A. DE C.V.	SAEM CARR-0877	GENERANDO INNOVACIONES MEDICAS SAEM, S.A. DE C.V.	\$ 4,933.33	\$ 98,666.67
475	SONORA	5310577	53101-6577	20140	513.191.0903.00.01	CARRO PORTAEXPEDIENTES.	PIEZA	13	MÉXICO	GENERANDO INNOVACIONES MEDICAS SAEM, S.A. DE C.V.	SAEM CARR-0903	GENERANDO INNOVACIONES MEDICAS SAEM, S.A. DE C.V.	\$ 8,266.67	\$ 107,466.67
477	SONORA	53200456	53201-0456	20145	513.245.0113.00.01	COMODO PARA ADULTOS.	PIEZA	261	MÉXICO	GENERANDO INNOVACIONES MEDICAS SAEM, S.A. DE C.V.	SAEM COMODO-0113	GENERANDO INNOVACIONES MEDICAS SAEM, S.A. DE C.V.	\$ 800.00	\$ 208,800.00
478	SONORA	53200457	53201-0457	20146	513.245.0126.00.01	COMODO PARA MENORES.	PIEZA	16	MÉXICO	GENERANDO INNOVACIONES MEDICAS SAEM, S.A. DE C.V.	SAEM COMODO-0126	GENERANDO INNOVACIONES MEDICAS SAEM, S.A. DE C.V.	\$ 800.00	\$ 12,800.00
479	SONORA	5120057	51201-0057	20147	513.254.0113.00.01	CUBETA DE ACERO INOXIDABLE CON PORTA CUBETA RODABLE.	PIEZA	159	MÉXICO	GENERANDO INNOVACIONES MEDICAS SAEM, S.A. DE C.V.	SAEM CUBETA-0113	GENERANDO INNOVACIONES MEDICAS SAEM, S.A. DE C.V.	\$ 1,400.00	\$ 222,600.00
480	SONORA	5120060	51201-0060	20148	513.352.0111.00.01	ESCALERILLA DE DOS PELDAÑOS.	PIEZA	212	MÉXICO	GENERANDO INNOVACIONES MEDICAS SAEM, S.A. DE C.V.	SAEM ESCALERILLA-0111	GENERANDO INNOVACIONES MEDICAS SAEM, S.A. DE C.V.	\$ 1,040.00	\$ 220,480.00
483	SONORA	5120062	51201-0062	20153	513.546.0961.00.01	JABONERA DE PEDAL.	PIEZA	15	MÉXICO	GENERANDO INNOVACIONES MEDICAS SAEM, S.A. DE C.V.	SAEM JABONERA-0061	GENERANDO INNOVACIONES MEDICAS SAEM, S.A. DE C.V.	\$ 7,733.33	\$ 116,000.00
485	SONORA	5120065	51201-0065	20155	513.567.0128.00.01	LAMPARA DE PIE RODABLE.	PIEZA	5	MÉXICO	GENERANDO INNOVACIONES MEDICAS SAEM, S.A. DE C.V.	SAEM LAMPARA-0128	GENERANDO INNOVACIONES MEDICAS SAEM, S.A. DE C.V.	\$ 1,733.33	\$ 8,666.67
494	SONORA	51200110	51201-0110	20178	513.621.2732.00.01	MESA CARIRO ANESTESIOLOGO DE 70 CM.	PIEZA	6	MÉXICO	GENERANDO INNOVACIONES MEDICAS SAEM, S.A. DE C.V.	SAEM MES-2732	GENERANDO INNOVACIONES MEDICAS SAEM, S.A. DE C.V.	\$ 6,133.33	\$ 36,800.00
497	SONORA	51200137	51201-0137	20183	513.621.2786.00.01	MESA MANO.	PIEZA	72	MÉXICO	GENERANDO INNOVACIONES MEDICAS SAEM, S.A. DE C.V.	SAEM MES-2786	GENERANDO INNOVACIONES MEDICAS SAEM, S.A. DE C.V.	\$ 1,980.00	\$ 142,560.00
499	SONORA	53105582	53101-6582	20185	513.621.2804.00.01	MESA PARA INSTRUMENTAL QUIRURGICO.	PIEZA	7	MÉXICO	GENERANDO INNOVACIONES MEDICAS SAEM, S.A. DE C.V.	SAEM MES-2804	GENERANDO INNOVACIONES MEDICAS SAEM, S.A. DE C.V.	\$ 3,933.33	\$ 27,533.33
500	SONORA	53105583	53101-6583	20186	513.621.2813.00.01	MESA PARA REHIDRATACION.	PIEZA	3	MÉXICO	GENERANDO INNOVACIONES MEDICAS SAEM, S.A. DE C.V.	SAEM MES-2813	GENERANDO INNOVACIONES MEDICAS SAEM, S.A. DE C.V.	\$ 4,933.33	\$ 14,740.00

AV. UNIVERSIDAD 234, OF. 220, LOMAS DEL GUADUANA, CP 34110, DURANGO, DGO
CORREO: contacto@serprofbiomed.com TELEFONO: (618) 146 4970

SE CANCELAN DATOS PERSONALES DE PERSONA(S) FÍSICAS IDENTIFICABLE(S) TALES COMO: CORREO ELECTRÓNICO, POR CONSIDERARSE INFORMACIÓN CUYA DIFUSIÓN PUEDE AFECTAR A LA ESFERA PRIVADA DE LA MISMA, DE CONFORMIDAD CON LO ESTABLECIDO EN LOS ARTÍCULOS 113 FRACCIÓN I Y 118 DE LA LEY FEDERAL DE TRANSPARENCIA Y ACCESO A LA INFORMACIÓN PÚBLICA. D.O.F. 09-mayo-2016

ANEXOS
DIVISIÓN DE CONTRATOS

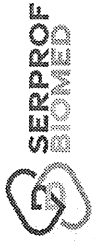

ANEXO TRES FORMATO DE PROPUESTA ECONOMICA
LICITACIÓN PÚBLICA INTERNACIONAL ELECTRÓNICA BAJO LA COBERTURA DE LOS TRATADOS DE LIBRE COMERCIO
LA-50-GTR-050GTR040-T-2-2024

No. de Procedimiento: LA-50-GYR-050GTR040-T-2-2024
Descripción del Procedimiento: RELATIVO AL PROGRAMA "MOBILIARIO MÉDICO Y DE LABORATORIO PARA HOSPITALES PRIORITARIOS"
Nombre o razón social del licitante: SERPROF BIOMED, S.A. DE C.V.
Registro Federal de Contribuyentes: SEFI160930824
Domicilio fiscal del licitante: AV. UNIVERSIDAD 234, OF. 220, LOMAS DEL GUADIANA, CP 34110, DURANGO, DGO.
Número Telefónico: (618) 154 2500, (618) 146 4970

Fecha: 27 DE JUNIO DE 2024

Correo Electrónico: [REDACTED]
Estratificación: PEQUEÑA

PARTIDA	DESTINO	CICOP	CUICOP +	CLAVE PREI	CLAVE SAI	DESCRIPCIÓN	UNIDAD DE MEDIDA	CANTIDAD	ORIGEN DEL BIEN	MARCA	MODELO	FABRICANTE	PRECIO UNITARIO \$/UVA	IMPORTE TOTAL OPERADO \$/UVA
501	SONORA	51200139	51201-0139	20187	513.621.2926.00.01	MESA PASTEUR.	PIEZA	95	MÉXICO	GENERANDO INNOVACIONES MEDICAS SAEM, S.A. DE C.V.	SAEM MES-2826	GENERANDO INNOVACIONES MEDICAS SAEM, S.A. DE C.V.	\$ 2,398.67	\$ 227,873.33
502	SONORA	51200141	51201-0141	20189	513.621.2847.00.01	MESA PUENTE.	PIEZA	90	MÉXICO	GENERANDO INNOVACIONES MEDICAS SAEM, S.A. DE C.V.	SAEM MES-2847	GENERANDO INNOVACIONES MEDICAS SAEM, S.A. DE C.V.	\$ 1,466.67	\$ 132,000.00
504	SONORA	51200143	51201-0143	20191	513.621.2865.00.01	MESA RIÑON.	PIEZA	10	MÉXICO	GENERANDO INNOVACIONES MEDICAS SAEM, S.A. DE C.V.	SAEM MES-2865	GENERANDO INNOVACIONES MEDICAS SAEM, S.A. DE C.V.	\$ 4,106.67	\$ 41,066.67
508	SONORA	53200459	53201-0459	20196	513.790.0089.00.01	RIÑON DE ACERO INOXIDABLE DE 250 ML.	PIEZA	7	MÉXICO	GENERANDO INNOVACIONES MEDICAS SAEM, S.A. DE C.V.	SAEM RIÑ-0089	GENERANDO INNOVACIONES MEDICAS SAEM, S.A. DE C.V.	\$ 101.33	\$ 709.33
509	SONORA	53200461	53201-0461	20197	513.790.0091.00.01	RIÑON DE ACERO INOXIDABLE DE 500 ML.	PIEZA	92	MÉXICO	GENERANDO INNOVACIONES MEDICAS SAEM, S.A. DE C.V.	SAEM RIÑ-0091	GENERANDO INNOVACIONES MEDICAS SAEM, S.A. DE C.V.	\$ 126.67	\$ 11,653.33
510	SONORA	53106585	53101-6585	20198	513.610.0298.00.01	SILLA DE RUEDAS CON DESCANSAPIES.	PIEZA	26	MÉXICO	GENERANDO INNOVACIONES MEDICAS SAEM, S.A. DE C.V.	SAEM SILLA-0298	GENERANDO INNOVACIONES MEDICAS SAEM, S.A. DE C.V.	\$ 3,600.00	\$ 93,600.00
511	SONORA	53200465	53201-0465	20199	513.950.0122.00.01	VASO PARA MEDICAMENTOS DE 30 CM CUBICOS.	PIEZA	189	MÉXICO	GENERANDO INNOVACIONES MEDICAS SAEM, S.A. DE C.V.	SAEM VASO-0122	GENERANDO INNOVACIONES MEDICAS SAEM, S.A. DE C.V.	\$ 100.00	\$ 18,900.00
514	SONORA	51200041	51201-0041	20202	513.123.0266.00.01	BANQUETA DE ALTURA.	PIEZA	12	MÉXICO	GENERANDO INNOVACIONES MEDICAS SAEM, S.A. DE C.V.	SAEM BAN-0266	GENERANDO INNOVACIONES MEDICAS SAEM, S.A. DE C.V.	\$ 453.33	\$ 5,440.00
517	SONORA	53200458	53201-0458	20205	513.635.0168.00.01	ORIGINAL PARA VARONES.	PIEZA	143	MÉXICO	GENERANDO INNOVACIONES MEDICAS SAEM, S.A. DE C.V.	SAEM ORINAL-0168	GENERANDO INNOVACIONES MEDICAS SAEM, S.A. DE C.V.	\$ 366.67	\$ 52,433.33
518	SONORA	51200153	51201-0153	20206	513.635.0173.00.01	PORTAVENCLISIS RODABLE.	PIEZA	66	MÉXICO	GENERANDO INNOVACIONES MEDICAS SAEM, S.A. DE C.V.	SAEM PORTAVENCLISIS-0173	GENERANDO INNOVACIONES MEDICAS SAEM, S.A. DE C.V.	\$ 1,106.67	\$ 73,040.00
519	SONORA	53106570	53101-6570	20212	513.263.0086.00.01	CARRO CUINA CON BASINETE AERILICO.	PIEZA	20	MÉXICO	GENERANDO INNOVACIONES MEDICAS SAEM, S.A. DE C.V.	SAEM CARR-0086	GENERANDO INNOVACIONES MEDICAS SAEM, S.A. DE C.V.	\$ 4,333.33	\$ 86,666.67
529	SONORA	51200054	51201-0054	20549	513.191.0946.00.01	CARRO PARA ROPA SUICIA CON TAPA Y APERTURA DE PEDAL.	PIEZA	73	MÉXICO	GENERANDO INNOVACIONES MEDICAS SAEM, S.A. DE C.V.	SAEM CARR-0946	GENERANDO INNOVACIONES MEDICAS SAEM, S.A. DE C.V.	\$ 6,933.33	\$ 506,133.33
536	SONORA	51200240	51201-0240	20615	515.619.1813.00.01	MESA ALTA DE 180 CM DE TRABAJO PARA 2 USUARIOS CON RESPALDO.	PIEZA	7	MÉXICO	GENERANDO INNOVACIONES MEDICAS SAEM, S.A. DE C.V.	SAEM MESA-1813	GENERANDO INNOVACIONES MEDICAS SAEM, S.A. DE C.V.	\$ 4,366.67	\$ 30,566.67
537	SONORA	51200168	51201-0168	20620	515.619.1865.00.01	MESA ALTA DE 120 CM SIN RESPALDO Y 8 CAJONES.	PIEZA	11	MÉXICO	GENERANDO INNOVACIONES MEDICAS SAEM, S.A. DE C.V.	SAEM MESA-1865	GENERANDO INNOVACIONES MEDICAS SAEM, S.A. DE C.V.	\$ 7,732.00	\$ 85,052.00

SE CANCELAN DATOS PERSONALES DE PERSONA(S) FÍSICAS IDENTIFICABLE(S) TALES COMO: CORREO ELECTRÓNICO, POR CONSIDERARSE INFORMACIÓN CUYA DIFUSIÓN PUEDE AFECTAR A LA ESFERA PRIVADA DE LA MISMA, DE CONFORMIDAD CON LO ESTABLECIDO EN LOS ARTÍCULOS 113 FRACCIÓN I Y 118 DE LA LEY FEDERAL DE TRANSPARENCIA Y ACCESO A LA INFORMACIÓN PÚBLICA. D.O.F. 09-mayo-2016

T



ATENCIÓN AVANZADA.
ATENCIÓN DE CONFIANZA.

ANEXO TRES FORMATO DE PROPUESTA ECONOMICA
LICITACIÓN PÚBLICA INTERNACIONAL ELECTRÓNICA BAJO LA COBERTURA DE LOS TRATADOS DE LIBRE COMERCIO
LA-50-GYR-050GYR040-T-2-2024

No. de Procedimiento: LA-50-GYR-050GYR040-T-2-2024
Descripción del Procedimiento: RELATIVO AL PROGRAMA "MOBILIARIO MÉDICO Y DE LABORATORIO PARA HOSPITALES PRIORITARIOS"
Nombre o razón social del licitante: SERPROF BIOMED, S.A. DE C.V.
Registro Federal de Contribuyentes: SERL60930824
Domicilio fiscal del licitante: AV. UNIVERSIDAD 234, OF. 220, LOMAS DEL GUADAJAMA, CP 34110, DURANGO, DGO.
Número Telefónico: (618) 154 2550; (618) 146 4970

Fecha: 27 DE JUNIO DE 2024

Correo Electrónico: [REDACTED]
Extratificación: PEQUEÑA

PARTIDA	DESTINO	CUCOT	CUCOP +	CLAVE PREI	CLAVE SAJ	DESCRIPCIÓN	UNIDAD DE MEDIDA	CANTIDAD	ORIGEN DEL BIEN	MARCA	MODELO	FABRICANTE	PRECIO UNITARIO \$/VA	IMPORTE TOTAL CIFERADO \$/VA
538	SONORA	51200169	51201-0169	20621	515.619.1876.00.01	MESA ALTA DE 120 CM SIN RESPALDO Y PUERTAS ABATIBLES.	PIEZA	4	MÉXICO	GENERANDO INNOVACIONES MEDICAS SAEM, S.A. DE C.V.	SAEM MESA-1876	GENERANDO INNOVACIONES MEDICAS SAEM, S.A. DE C.V.	\$ 5,043.67	\$ 20,170.67
539	SONORA	51200170	51201-0170	20622	515.619.1883.00.01	MESA ALTA DE 120 CM SIN RESPALDO, 2 CALONES SUPERIORES Y PUERTAS ABATIBLES.	PIEZA	5	MÉXICO	GENERANDO INNOVACIONES MEDICAS SAEM, S.A. DE C.V.	SAEM MESA-1883	GENERANDO INNOVACIONES MEDICAS SAEM, S.A. DE C.V.	\$ 6,292.00	\$ 31,460.00
543	YUCATAN	53106569	53101-6569	16682	513.191.0803.01.01	CARRO CAMILLA TIPO TRANSFER (LATERAL).	PIEZA	4	MÉXICO	GENERANDO INNOVACIONES MEDICAS SAEM, S.A. DE C.V.	SAEM CARR-0803	GENERANDO INNOVACIONES MEDICAS SAEM, S.A. DE C.V.	\$ 28,000.00	\$ 112,000.00
554	YUCATAN	51200159	51201-0159	20023	515.247.0118.00.01	CARRO CAJONERO.	PIEZA	5	MÉXICO	GENERANDO INNOVACIONES MEDICAS SAEM, S.A. DE C.V.	SAEM CARR-0118	GENERANDO INNOVACIONES MEDICAS SAEM, S.A. DE C.V.	\$ 3,733.33	\$ 18,666.67
566	YUCATAN	51200039	51201-0039	20125	513.106.0378.00.01	BANCO GIRATORIO DE ACERO INOXIDABLE.	PIEZA	58	MÉXICO	GENERANDO INNOVACIONES MEDICAS SAEM, S.A. DE C.V.	SAEM BAN-0378	GENERANDO INNOVACIONES MEDICAS SAEM, S.A. DE C.V.	\$ 1,146.67	\$ 66,506.67
569	YUCATAN	53106558	53101-6558	20128	513.130.0422.00.01	BASCULA CON ESTADIMETRO.	PIEZA	23	MÉXICO	GENERANDO INNOVACIONES MEDICAS SAEM, S.A. DE C.V.	SAEM BASCULA-0422	GENERANDO INNOVACIONES MEDICAS SAEM, S.A. DE C.V.	\$ 5,693.33	\$ 130,946.67
570	YUCATAN	51200047	51201-0047	20133	513.145.0148.00.01	BIURO.	PIEZA	100	MÉXICO	GENERANDO INNOVACIONES MEDICAS SAEM, S.A. DE C.V.	SAEM BIURO-0148	GENERANDO INNOVACIONES MEDICAS SAEM, S.A. DE C.V.	\$ 1,053.33	\$ 105,333.33
572	YUCATAN	53106573	53101-6573	20136	513.191.0862.00.01	CARRO PARA CURACIONES.	PIEZA	50	MÉXICO	GENERANDO INNOVACIONES MEDICAS SAEM, S.A. DE C.V.	SAEM CARR-0862	GENERANDO INNOVACIONES MEDICAS SAEM, S.A. DE C.V.	\$ 4,933.33	\$ 246,666.67
573	YUCATAN	53106576	53101-6576	20137	513.191.0877.00.01	CARRO PARA MEDICAMENTOS.	PIEZA	22	MÉXICO	GENERANDO INNOVACIONES MEDICAS SAEM, S.A. DE C.V.	SAEM CARR-0877	GENERANDO INNOVACIONES MEDICAS SAEM, S.A. DE C.V.	\$ 4,933.33	\$ 108,533.33
575	YUCATAN	53106577	53101-6577	20140	513.191.0903.00.01	CARRO PORTAEXPEDIENTES.	PIEZA	27	MÉXICO	GENERANDO INNOVACIONES MEDICAS SAEM, S.A. DE C.V.	SAEM CARR-0903	GENERANDO INNOVACIONES MEDICAS SAEM, S.A. DE C.V.	\$ 8,266.67	\$ 223,200.00
577	YUCATAN	53200456	53201-0456	20145	513.245.0113.00.01	COMODO PARA ADULTOS.	PIEZA	169	MÉXICO	GENERANDO INNOVACIONES MEDICAS SAEM, S.A. DE C.V.	SAEM COMODO-0113	GENERANDO INNOVACIONES MEDICAS SAEM, S.A. DE C.V.	\$ 800.00	\$ 135,200.00
578	YUCATAN	53200457	53201-0457	20146	513.245.0136.00.01	COMODO PARA MENORES.	PIEZA	28	MÉXICO	GENERANDO INNOVACIONES MEDICAS SAEM, S.A. DE C.V.	SAEM COMODO-0126	GENERANDO INNOVACIONES MEDICAS SAEM, S.A. DE C.V.	\$ 800.00	\$ 22,400.00
579	YUCATAN	51200057	51201-0057	20147	513.254.0113.00.01	CUBETA DE ACERO INOXIDABLE CON PORTA CUBETA RODABLE.	PIEZA	97	MÉXICO	GENERANDO INNOVACIONES MEDICAS SAEM, S.A. DE C.V.	SAEM CUBETA-0113	GENERANDO INNOVACIONES MEDICAS SAEM, S.A. DE C.V.	\$ 1,400.00	\$ 135,800.00
580	YUCATAN	51200060	51201-0060	20148	513.352.0111.00.01	ESCALERILLA DE DOS Peldaños.	PIEZA	162	MÉXICO	GENERANDO INNOVACIONES MEDICAS SAEM, S.A. DE C.V.	SAEM ESCALERILLA-0111	GENERANDO INNOVACIONES MEDICAS SAEM, S.A. DE C.V.	\$ 1,040.00	\$ 168,480.00

SE CANCELAN DATOS PERSONALES DE PERSONA(S) FÍSICAS IDENTIFICABLE(S) TALES COMO: CORREO ELECTRÓNICO, POR CONSIDERARSE INFORMACIÓN CUYA DIFUSIÓN PUEDE AFECTAR A LA ESFERA PRIVADA DE LA MISMA, DE CONFORMIDAD CON LO ESTABLECIDO EN LOS ARTÍCULOS 113 FRACCIÓN I Y 118 DE LA LEY FEDERAL DE TRANSPARENCIA Y ACCESO A LA INFORMACIÓN PÚBLICA. D.O.F. 09-mayo-2016

AV. UNIVERSIDAD 234, OF. 220, LOMAS DEL GUADAJAMA, CP 34110, DURANGO, DGO.
CORREO: contacto@serprofbiomed.com | TELÉFONO: (618) 154 4970

ANEXOS
DIVISIÓN DE CONTRATACIÓN



ANEXO TRES FORMATO DE PROPUESTA ECONOMICA
LICITACIÓN PÚBLICA INTERNACIONAL ELECTRONICA BAJO LA COBERTURA DE LOS TRATADOS DE LIBRE COMERCIO
LA-50-GYR-050GYR040-T-2-2024

No. de Procedimiento: LA-50-GYR-050GYR040-T-2-2024
Descripción del Procedimiento: RELATIVO AL PROGRAMA "MOBILIARIO MÉDICO Y DE LABORATORIO PARA HOSPITALES PRIORITARIOS"
Nombre o razón social del licitante: SERPROF BIOMED, S.A. DE C.V.
Registro Federal de Contribuyentes: SER160930874
Domicilio fiscal del licitante: AV. UNIVERSIDAD 234, Of. 220, LOMAS DEL GUADAJANA, CP 34110, DURANGO, DGO.
Número telefónico: (618) 154 2550; (618) 146 4970

Fecha: 27 DE JUNIO DE 2024

Correo Electrónico:
Estratificación: PEQUERA

PARTIDA	DESTINO	CLUCOP	CLUCOP*	CLAVE PREI	CLAVE SAI	DESCRIPCIÓN	UNIDAD DE MEDIDA	CANTIDAD	ORIGEN DEL BIEN	MARCA	MODELO	FABRICANTE	PRECIO UNITARIO \$/VIA	IMPORTE TOTAL OFERTADO \$/VIA
583	YUCATAN	51200062	51201-0062	20153	513.546.0061.00.01	JABONERA DE PEDAL.	PIEZA	11	MÉXICO	GENERANDO INNOVACIONES MEDICAS SAEM, S.A. DE C.V.	SAEM JABONERA-0061	GENERANDO INNOVACIONES MEDICAS SAEM, S.A. DE C.V.	\$ 7,793.33	\$ 85,066.67
584	YUCATAN	51200065	51201-0065	20155	513.567.0128.00.01	LAMPARA DE PIE RODABLE.	PIEZA	1	MÉXICO	GENERANDO INNOVACIONES MEDICAS SAEM, S.A. DE C.V.	SAEM LAMPARA-0128	GENERANDO INNOVACIONES MEDICAS SAEM, S.A. DE C.V.	\$ 1,793.33	\$ 1,793.33
594	YUCATAN	51200110	51201-0110	20178	513.621.2732.00.01	MESA CARRO ANESTESIOLOGO DE 70 CM.	PIEZA	6	MÉXICO	GENERANDO INNOVACIONES MEDICAS SAEM, S.A. DE C.V.	SAEM MES-2732	GENERANDO INNOVACIONES MEDICAS SAEM, S.A. DE C.V.	\$ 6,133.33	\$ 36,800.00
597	YUCATAN	51200137	51201-0137	20183	513.621.2786.00.01	MESA MAYO.	PIEZA	54	MÉXICO	GENERANDO INNOVACIONES MEDICAS SAEM, S.A. DE C.V.	SAEM MES-2786	GENERANDO INNOVACIONES MEDICAS SAEM, S.A. DE C.V.	\$ 1,980.00	\$ 106,920.00
599	YUCATAN	53106582	53101-6582	20185	513.621.2804.00.01	MESA PARA INSTRUMENTAL QUIRURGICO.	PIEZA	6	MÉXICO	GENERANDO INNOVACIONES MEDICAS SAEM, S.A. DE C.V.	SAEM MES-2804	GENERANDO INNOVACIONES MEDICAS SAEM, S.A. DE C.V.	\$ 3,933.33	\$ 23,600.00
600	YUCATAN	53106583	53101-6583	20186	513.621.2813.00.01	MESA PARA REHIDRATACION.	PIEZA	2	MÉXICO	GENERANDO INNOVACIONES MEDICAS SAEM, S.A. DE C.V.	SAEM MES-2813	GENERANDO INNOVACIONES MEDICAS SAEM, S.A. DE C.V.	\$ 4,913.33	\$ 9,826.67
601	YUCATAN	51200139	51201-0139	20187	513.621.2826.00.01	MESA PASTEUR.	PIEZA	71	MÉXICO	GENERANDO INNOVACIONES MEDICAS SAEM, S.A. DE C.V.	SAEM MES-2826	GENERANDO INNOVACIONES MEDICAS SAEM, S.A. DE C.V.	\$ 2,398.67	\$ 170,305.33
602	YUCATAN	51200141	51201-0141	20189	513.621.2847.00.01	MESA PUENTE.	PIEZA	74	MÉXICO	GENERANDO INNOVACIONES MEDICAS SAEM, S.A. DE C.V.	SAEM MES-2847	GENERANDO INNOVACIONES MEDICAS SAEM, S.A. DE C.V.	\$ 1,466.67	\$ 108,593.33
604	YUCATAN	51200143	51201-0143	20191	513.621.2865.00.01	MESA RIÑON.	PIEZA	8	MÉXICO	GENERANDO INNOVACIONES MEDICAS SAEM, S.A. DE C.V.	SAEM MES-2865	GENERANDO INNOVACIONES MEDICAS SAEM, S.A. DE C.V.	\$ 4,106.67	\$ 32,853.33
607	YUCATAN	53200459	53201-0459	20196	513.790.0089.00.01	RIÑON DE ACERO INOXIDABLE DE 250 ML.	PIEZA	9	MÉXICO	GENERANDO INNOVACIONES MEDICAS SAEM, S.A. DE C.V.	SAEM RIN-0089	GENERANDO INNOVACIONES MEDICAS SAEM, S.A. DE C.V.	\$ 101.33	\$ 911.00
608	YUCATAN	53200461	53201-0461	20197	513.790.0091.00.01	RIÑON DE ACERO INOXIDABLE DE 500 ML.	PIEZA	96	MÉXICO	GENERANDO INNOVACIONES MEDICAS SAEM, S.A. DE C.V.	SAEM RIN-0091	GENERANDO INNOVACIONES MEDICAS SAEM, S.A. DE C.V.	\$ 126.67	\$ 12,160.00
609	YUCATAN	53106585	53101-6585	20198	513.810.0298.00.01	SILLA DE RUEDAS CON DESCANSAPIES.	PIEZA	26	MÉXICO	GENERANDO INNOVACIONES MEDICAS SAEM, S.A. DE C.V.	SAEM SILLA-0298	GENERANDO INNOVACIONES MEDICAS SAEM, S.A. DE C.V.	\$ 3,600.00	\$ 93,600.00
610	YUCATAN	53200465	53201-0465	20199	513.950.0122.00.01	VASO PARA MEDICAMENTOS DE 90 CM CUBICOS.	PIEZA	184	MÉXICO	GENERANDO INNOVACIONES MEDICAS SAEM, S.A. DE C.V.	SAEM VASO-0122	GENERANDO INNOVACIONES MEDICAS SAEM, S.A. DE C.V.	\$ 100.00	\$ 18,400.00
613	YUCATAN	51200041	51201-0041	20202	513.123.0266.00.01	BANQUETA DE ALTURA.	PIEZA	8	MÉXICO	GENERANDO INNOVACIONES MEDICAS SAEM, S.A. DE C.V.	SAEM BAN-0266	GENERANDO INNOVACIONES MEDICAS SAEM, S.A. DE C.V.	\$ 453.33	\$ 3,626.67

SE CANCELAN DATOS PERSONALES DE PERSONA(S) FÍSICAS IDENTIFICABLE(S) TALES COMO: CORREO ELECTRÓNICO; POR CONSIDERARSE INFORMACIÓN CUYA DIFUSIÓN PUEDE AFECTAR A LA ESFERA PRIVADA DE LA MISMA, DE CONFORMIDAD CON LO ESTABLECIDO EN LOS ARTÍCULOS 113 FRACCIÓN I Y 118 DE LA LEY FEDERAL DE TRANSPARENCIA Y ACCESO A LA INFORMACIÓN PÚBLICA. D.O.F. 09-mayo-2016



ANEXO TRES FORMATO DE PROPUESTA ECONOMICA
LICITACIÓN PÚBLICA INTERNACIONAL ELECTRÓNICA BAJO LA COBERTURA DE LOS TRATADOS DE LIBRE COMERCIO
LA-50-GYR-050GYR040-T-2-2024

No. de Procedimiento: LA-50-GYR-050GYR040-T-2-2024
Descripción del Procedimiento: RELATIVO AL PROGRAMA "MOBILIARIO MÉDICO Y DE LABORATORIO PARA HOSPITALES PRIORITARIOS"
Nombre o razón social del licitante: SERPROF BIOMED, S.A. DE C.V.
Registro Federal de Contribuyentes: SER160930824
Domicilio fiscal del licitante: AV. UNIVERSIDAD 234, OF. 220, LOMAS DEL GUADUANA, CP 34110, DURANGO, DGO.
Número Telefónico: (618) 154 2550; (618) 146 4970

Fecha: 27 DE JUNIO DE 2024

Correo Electrónico: contacto@serprofbiomed.com

Estratificación: PEQUEÑA

PARTIDA	DESTINO	CLICOP	SUCOP+	CLAVE PREI	CLAVE SAI	DESCRIPCIÓN	UNIDAD DE MEDIDA	CANTIDAD	ORIGEN DEL BIEN	MARCA	MODELO	FABRICANTE	PRECIO UNITARIO \$/IVA	IMPORTE TOTAL OFERTADO \$/IVA
616	YUCATAN	53200458	53201-0458	20205	513.635.0168.00.01	ORNAL PARA VARDONES.	PIEZA	114	MÉXICO	GENERANDO INNOVACIONES MEDICAS SAEM, S.A. DE C.V.	SAEM ORINAL-0168	GENERANDO INNOVACIONES MEDICAS SAEM, S.A. DE C.V.	\$ 366.67	\$ 41,800.00
617	YUCATAN	51200153	51201-0153	20206	513.635.0173.00.01	PORTAVENOCULIS RODABLE.	PIEZA	43	MÉXICO	GENERANDO INNOVACIONES MEDICAS SAEM, S.A. DE C.V.	SAEM PORTAVENOCULIS-0173	GENERANDO INNOVACIONES MEDICAS SAEM, S.A. DE C.V.	\$ 1,106.67	\$ 47,586.67
618	YUCATAN	53106570	53101-6570	20212	513.263.0096.00.01	CARRO CUINA CON BASINET DE ACRILICO.	PIEZA	9	MÉXICO	GENERANDO INNOVACIONES MEDICAS SAEM, S.A. DE C.V.	SAEM CARR-0086	GENERANDO INNOVACIONES MEDICAS SAEM, S.A. DE C.V.	\$ 4,333.33	\$ 39,000.00
625	YUCATAN	51200054	51201-0054	20549	513.191.0946.00.01	CARRO PARA ROPA SUJIA CON TAPA Y APERTURA DE PEDAL.	PIEZA	67	MÉXICO	GENERANDO INNOVACIONES MEDICAS SAEM, S.A. DE C.V.	SAEM CARR-0946	GENERANDO INNOVACIONES MEDICAS SAEM, S.A. DE C.V.	\$ 6,933.33	\$ 464,533.33
634	YUCATAN	51200240	51201-0240	20615	515.619.1813.00.01	MESA ALTA DE 180 CM DE TRABAJO PARA 2 USUARIOS CON RESPALDO.	PIEZA	7	MÉXICO	GENERANDO INNOVACIONES MEDICAS SAEM, S.A. DE C.V.	SAEM MESA-1813	GENERANDO INNOVACIONES MEDICAS SAEM, S.A. DE C.V.	\$ 4,366.67	\$ 30,566.67
635	YUCATAN	51200168	51201-0168	20620	515.619.1865.00.01	MESA ALTA DE 120 CM SIN RESPALDO Y 8 CAUDONES.	PIEZA	10	MÉXICO	GENERANDO INNOVACIONES MEDICAS SAEM, S.A. DE C.V.	SAEM MESA-1865	GENERANDO INNOVACIONES MEDICAS SAEM, S.A. DE C.V.	\$ 7,732.00	\$ 77,320.00
636	YUCATAN	51200169	51201-0169	20621	515.619.1876.00.01	MESA ALTA DE 120 CM SIN RESPALDO Y PUERTAS ABATIBLES.	PIEZA	8	MÉXICO	GENERANDO INNOVACIONES MEDICAS SAEM, S.A. DE C.V.	SAEM MESA-1876	GENERANDO INNOVACIONES MEDICAS SAEM, S.A. DE C.V.	\$ 5,042.67	\$ 40,341.33
641	ZARAGOZA	53106569	53101-6569	16682	513.191.0803.01.01	CARRO CAMILLA TIPO TRANSFER (LATERAL).	PIEZA	2	MÉXICO	GENERANDO INNOVACIONES MEDICAS SAEM, S.A. DE C.V.	SAEM CARR-0803	GENERANDO INNOVACIONES MEDICAS SAEM, S.A. DE C.V.	\$ 28,000.00	\$ 56,000.00
655	ZARAGOZA	51200159	51201-0159	20023	515.247.0118.00.01	CARRO CAJONERO.	PIEZA	20	MÉXICO	GENERANDO INNOVACIONES MEDICAS SAEM, S.A. DE C.V.	SAEM CARR-0118	GENERANDO INNOVACIONES MEDICAS SAEM, S.A. DE C.V.	\$ 3,733.33	\$ 74,666.67
674	ZARAGOZA	51200099	51201-0099	20125	513.108.0378.00.01	BANCO GIRATORIO DE ACERO INOXIDABLE.	PIEZA	184	MÉXICO	GENERANDO INNOVACIONES MEDICAS SAEM, S.A. DE C.V.	SAEM BAN-0378	GENERANDO INNOVACIONES MEDICAS SAEM, S.A. DE C.V.	\$ 1,166.67	\$ 210,866.67
677	ZARAGOZA	53106558	53101-6558	20128	513.190.0422.00.01	BASCUJA CON ESTADIMETRO.	PIEZA	55	MÉXICO	GENERANDO INNOVACIONES MEDICAS SAEM, S.A. DE C.V.	SAEM BASCULA -0422	GENERANDO INNOVACIONES MEDICAS SAEM, S.A. DE C.V.	\$ 5,693.33	\$ 313,133.33
678	ZARAGOZA	51200047	51201-0047	20133	513.143.0148.00.01	BURO.	PIEZA	226	MÉXICO	GENERANDO INNOVACIONES MEDICAS SAEM, S.A. DE C.V.	SAEM BURO-0148	GENERANDO INNOVACIONES MEDICAS SAEM, S.A. DE C.V.	\$ 1,053.33	\$ 238,053.33
679	ZARAGOZA	53106573	53101-6573	20136	513.191.0862.00.01	CARRO PARA CURACIONES.	PIEZA	3	MÉXICO	GENERANDO INNOVACIONES MEDICAS SAEM, S.A. DE C.V.	SAEM CARR-0862	GENERANDO INNOVACIONES MEDICAS SAEM, S.A. DE C.V.	\$ 4,933.33	\$ 14,800.00
680	ZARAGOZA	53106576	53101-6576	20137	513.191.0877.00.01	CARRO PARA MEDICAMENTOS.	PIEZA	18	MÉXICO	GENERANDO INNOVACIONES MEDICAS SAEM, S.A. DE C.V.	SAEM CARR-0877	GENERANDO INNOVACIONES MEDICAS SAEM, S.A. DE C.V.	\$ 4,933.33	\$ 88,800.00

SE CANCELAN DATOS PERSONALES DE PERSONA(S) FÍSICAS IDENTIFICABLE(S) TALES COMO: CORREO ELECTRÓNICO, POR CONSIDERARSE INFORMACIÓN CUYA DIFUSIÓN PUEDE AFECTAR A LA ESFERA PRIVADA DE LA MISMA, DE CONFORMIDAD CON LO ESTABLECIDO EN LOS ARTICULOS 113 FRACCIÓN I Y 118 DE LA LEY FEDERAL DE TRANSPARENCIA Y ACCESO A LA INFORMACIÓN PÚBLICA. D.O.F. 09-mayo-2016

AV. UNIVERSIDAD 234, OF. 220, LOMAS DEL GUADUANA, CP 34110, DURANGO, DGO
CORREO: contacto@serprofbiomed.com TELEFONO: (618) 146 4970



ANEXO TRES FORMATO DE PROPUESTA ECONOMICA
LICITACIÓN PÚBLICA INTERNACIONAL ELECTRÓNICA, BAJO LA COBERTURA DE LOS TRATADOS DE LIBRE COMERCIO
LA-50-GYR-050GYR040-T-2-2024

No. de Procedimiento: LA-50-GYR-050GYR040-T-2-2024
 Descripción del Procedimiento: RELATIVO AL PROGRAMA "MOBILIARIO MÉDICO Y DE LABORATORIO PARA HOSPITALES PRIORITARIOS"
 Nombre o razón social del licitante: SERPROF BIOMED, S.A. DE C.V.
 Registro Federal de Contribuyentes: SER160930824
 Domicilio fiscal del licitante: AV. UNIVERSIDAD 234, OF. 220, LOMAS DEL GUADAJANA, CP 34110, DURANGO, DGO.
 Número Telefónico: (618) 154 2550; (618) 146 4970
 Fecha: 27 DE JUNIO DE 2024
 Correo Electrónico: [REDACTED]
 Estratificación: PEQUERA

PARTIDA	DESTINO	CICOP	CUCOP+	CLAVE PREI	CLAVE SA1	DESCRIPCIÓN	UNIDAD DE MEDIDA	CANTIDAD	ORIGEN DEL BIEN	MARCA	MODELO	FABRICANTE	PRECIO UNITARIO SIN IVA	IMPORTE TOTAL OFERTADO SIN IVA
681	ZARAGOZA	53106577	53101-6577	20140	513.191.0903.00.01	CARRO PORTAEFECTENTES.	PIEZA	11	MÉXICO	GENERANDO INNOVACIONES MEDICAS SAEM, S.A. DE C.V.	SAEM CARR-0903	GENERANDO INNOVACIONES MEDICAS SAEM, S.A. DE C.V.	8,266.67 \$	90,933.39
684	ZARAGOZA	53200456	53201-0456	20145	513.245.0113.00.01	COMODO PARA ADULTOS.	PIEZA	273	MÉXICO	GENERANDO INNOVACIONES MEDICAS SAEM, S.A. DE C.V.	SAEM COMODO-0113	GENERANDO INNOVACIONES MEDICAS SAEM, S.A. DE C.V.	800.00 \$	218,400.00
685	ZARAGOZA	53200457	53201-0457	20146	513.245.0126.00.01	COMODO PARA MENORES.	PIEZA	28	MÉXICO	GENERANDO INNOVACIONES MEDICAS SAEM, S.A. DE C.V.	SAEM COMODO-0126	GENERANDO INNOVACIONES MEDICAS SAEM, S.A. DE C.V.	800.00 \$	22,400.00
686	ZARAGOZA	51200057	51201-0057	20147	513.254.0113.00.01	CUBETA DE AGERO INOXIDABLE CON PORTA CUBETA RODABLE.	PIEZA	234	MÉXICO	GENERANDO INNOVACIONES MEDICAS SAEM, S.A. DE C.V.	SAEM CUBETA-0113	GENERANDO INNOVACIONES MEDICAS SAEM, S.A. DE C.V.	1,400.00 \$	327,800.00
687	ZARAGOZA	51200060	51201-0060	20148	513.352.0111.00.01	ESCALERILLA DE DOS Peldaños.	PIEZA	385	MÉXICO	GENERANDO INNOVACIONES MEDICAS SAEM, S.A. DE C.V.	SAEM ESCALERILLA-0111	GENERANDO INNOVACIONES MEDICAS SAEM, S.A. DE C.V.	1,040.00 \$	379,600.00
690	ZARAGOZA	51200062	51201-0062	20153	513.546.0061.00.01	JABONERA DE PEDAL.	PIEZA	15	MÉXICO	GENERANDO INNOVACIONES MEDICAS SAEM, S.A. DE C.V.	SAEM JABONERA-0061	GENERANDO INNOVACIONES MEDICAS SAEM, S.A. DE C.V.	7,733.33 \$	116,000.00
692	ZARAGOZA	51200065	51201-0065	20155	513.567.0128.00.01	LAMPARA DE PIE RODABLE.	PIEZA	7	MÉXICO	GENERANDO INNOVACIONES MEDICAS SAEM, S.A. DE C.V.	SAEM LAMPARA-0128	GENERANDO INNOVACIONES MEDICAS SAEM, S.A. DE C.V.	1,733.33 \$	12,133.33
702	ZARAGOZA	51200110	51201-0110	20178	513.621.2732.00.01	MESA CARRIO ANESTESIOLOGO DE 70 CM.	PIEZA	8	MÉXICO	GENERANDO INNOVACIONES MEDICAS SAEM, S.A. DE C.V.	SAEM MES-2732	GENERANDO INNOVACIONES MEDICAS SAEM, S.A. DE C.V.	6,133.33 \$	49,066.67
705	ZARAGOZA	51200137	51201-0137	20183	513.621.2786.00.01	MESA MAYO.	PIEZA	123	MÉXICO	GENERANDO INNOVACIONES MEDICAS SAEM, S.A. DE C.V.	SAEM MES-2786	GENERANDO INNOVACIONES MEDICAS SAEM, S.A. DE C.V.	1,980.00 \$	243,540.00
707	ZARAGOZA	53106582	53101-6582	20185	513.621.2804.00.01	MESA PARA INSTRUMENTAL QUIRURGICO.	PIEZA	8	MÉXICO	GENERANDO INNOVACIONES MEDICAS SAEM, S.A. DE C.V.	SAEM MES-2804	GENERANDO INNOVACIONES MEDICAS SAEM, S.A. DE C.V.	3,933.33 \$	31,466.67
708	ZARAGOZA	53106583	53101-6583	20186	513.621.2813.00.01	MESA PARA REHIDRATACION.	PIEZA	6	MÉXICO	GENERANDO INNOVACIONES MEDICAS SAEM, S.A. DE C.V.	SAEM MES-2813	GENERANDO INNOVACIONES MEDICAS SAEM, S.A. DE C.V.	4,913.33 \$	29,480.00
709	ZARAGOZA	51200139	51201-0139	20187	513.621.2826.00.01	MESA PASTEUR.	PIEZA	90	MÉXICO	GENERANDO INNOVACIONES MEDICAS SAEM, S.A. DE C.V.	SAEM MES-2826	GENERANDO INNOVACIONES MEDICAS SAEM, S.A. DE C.V.	2,396.67 \$	215,880.00
710	ZARAGOZA	51200141	51201-0141	20189	513.621.2847.00.01	MESA PUENTE.	PIEZA	176	MÉXICO	GENERANDO INNOVACIONES MEDICAS SAEM, S.A. DE C.V.	SAEM MES-2847	GENERANDO INNOVACIONES MEDICAS SAEM, S.A. DE C.V.	1,466.67 \$	258,133.33
712	ZARAGOZA	51200143	51201-0143	20191	513.621.2865.00.01	MESA RIGION.	PIEZA	19	MÉXICO	GENERANDO INNOVACIONES MEDICAS SAEM, S.A. DE C.V.	SAEM MES-2865	GENERANDO INNOVACIONES MEDICAS SAEM, S.A. DE C.V.	4,106.67 \$	78,026.67

SE CANCELAN DATOS PERSONALES DE PERSONA(S) FÍSICAS IDENTIFICABLE(S) TALES COMO: CORREO ELECTRÓNICO, POR CONSIDERARSE INFORMACIÓN CUYA DIFUSIÓN PUEDE AFECTAR A LA ESFERA PRIVADA DE LA MISMA, DE CONFORMIDAD CON LO ESTABLECIDO EN LOS ARTÍCULOS 113 FRACCIÓN I Y 118 DE LA LEY DE TRANSPARENCIA Y ACCESO A LA INFORMACIÓN PÚBLICA. D.O.F. 09-mayo-2016

ANEXO TRES FORMATO DE PROPUESTA ECONOMICA
LICITACIÓN PÚBLICA INTERNACIONAL ELECTRÓNICA BAJO LA COBERTURA DE LOS TRATADOS DE LIBRE COMERCIO
LA-50-GYR-050GYR040-T-2-2024

No. de Procedimiento: LA-50-GYR-050GYR040-T-2-2024
Descripción del Procedimiento: RELATIVO AL PROGRAMA "MOBILIARIO MÉDICO Y DE LABORATORIO PARA HOSPITALES PRIORITARIOS"
Nombre o razón social del licitante: SERPROF BIOMED, S.A. DE C.V.
Registro Federal de Contribuyentes: SER160930824
Domicilio fiscal del licitante: AV. UNIVERSIDAD 234, OF. 220, LOMAS DEL GUADIANA, CP 34110, DURANGO, DGO.
Número Telefónico: (618) 154 2550; (618) 146 4970

Fecha: 27 DE JUNIO DE 2024

Correo Electrónico: compras@serprofbiomed.com

Estratificación: PEQUEÑA

PARTIDA	DESTINO	CUCOP	CUCOP +	CLAVE FREI	CLAVE SAI	DESCRIPCIÓN	UNIDAD DE MEDIDA	CANTIDAD	ORIGEN DE BIEN	MARCA	MODELO	FABRICANTE	PRECIO LINEAR SIN IVA	IMPORTE TOTAL OFERTADO SIN IVA
716	ZARAGOZA	53200459	53201-0459	20196	513.790.0089.00.01	RIÑÓN DE ACERO INOXIDABLE DE 250 ML.	PIEZA	13	MÉXICO	GENERANDO INNOVACIONES MÉDICAS SAEM, S.A. DE C.V.	SAEM RIN-0089	GENERANDO INNOVACIONES MÉDICAS SAEM, S.A. DE C.V.	\$ 104.33	\$ 1,317.33
717	ZARAGOZA	53200461	53201-0461	20197	513.790.0091.00.01	RIÑÓN DE ACERO INOXIDABLE DE 500 ML.	PIEZA	65	MÉXICO	GENERANDO INNOVACIONES MÉDICAS SAEM, S.A. DE C.V.	SAEM RIN-0091	GENERANDO INNOVACIONES MÉDICAS SAEM, S.A. DE C.V.	\$ 126.67	\$ 8,233.33
718	ZARAGOZA	53100585	53101-6585	20198	513.810.0296.00.01	SILLA DE RUEDAS CON DESCANSAPIES.	PIEZA	63	MÉXICO	GENERANDO INNOVACIONES MÉDICAS SAEM, S.A. DE C.V.	SAEM SILLA-0298	GENERANDO INNOVACIONES MÉDICAS SAEM, S.A. DE C.V.	\$ 3,600.00	\$ 226,800.00
719	ZARAGOZA	53200465	53201-0465	20199	513.950.0122.00.01	VASO PARA MEDICAMENTOS DE 30 CM CUBICOS.	PIEZA	161	MÉXICO	GENERANDO INNOVACIONES MÉDICAS SAEM, S.A. DE C.V.	SAEM VASO-0122	GENERANDO INNOVACIONES MÉDICAS SAEM, S.A. DE C.V.	\$ 100.00	\$ 16,100.00
722	ZARAGOZA	51200441	51201-0041	20202	513.123.0266.00.01	BAUQUETA DE ALTURA.	PIEZA	15	MÉXICO	GENERANDO INNOVACIONES MÉDICAS SAEM, S.A. DE C.V.	SAEM BAN-0266	GENERANDO INNOVACIONES MÉDICAS SAEM, S.A. DE C.V.	\$ 453.33	\$ 6,800.00
725	ZARAGOZA	53200458	53201-0458	20205	513.635.0168.00.01	ORINAL PARA VARONES.	PIEZA	204	MÉXICO	GENERANDO INNOVACIONES MÉDICAS SAEM, S.A. DE C.V.	SAEM ORINAL-0168	GENERANDO INNOVACIONES MÉDICAS SAEM, S.A. DE C.V.	\$ 366.67	\$ 74,800.00
726	ZARAGOZA	51200153	51201-0153	20206	513.635.0173.00.01	PORTAVENCLISIS RODABLE.	PIEZA	106	MÉXICO	GENERANDO INNOVACIONES MÉDICAS SAEM, S.A. DE C.V.	SAEM PORTAVENCLISIS-0173	GENERANDO INNOVACIONES MÉDICAS SAEM, S.A. DE C.V.	\$ 1,106.67	\$ 117,806.67
727	ZARAGOZA	53100570	53101-6570	20212	513.263.0066.00.01	CARRO CUINA CON BASINET DE ACRILICO.	PIEZA	1	MÉXICO	GENERANDO INNOVACIONES MÉDICAS SAEM, S.A. DE C.V.	SAEM CARR-0086	GENERANDO INNOVACIONES MÉDICAS SAEM, S.A. DE C.V.	\$ 4,333.33	\$ 4,333.33
736	ZARAGOZA	51200054	51201-0054	20549	513.191.0946.00.01	CARRO PARA ROPA SUCCIA CON TAPA Y ABERTURA DE PEDAL.	PIEZA	75	MÉXICO	GENERANDO INNOVACIONES MÉDICAS SAEM, S.A. DE C.V.	SAEM CARR-0946	GENERANDO INNOVACIONES MÉDICAS SAEM, S.A. DE C.V.	\$ 6,933.33	\$ 520,000.00
743	ZARAGOZA	51200240	51201-0240	20615	515.619.1813.00.01	MESA ALTA DE 180 CM DE TRABAJO PARA 2 USUARIOS CON RESPALDO.	PIEZA	9	MÉXICO	GENERANDO INNOVACIONES MÉDICAS SAEM, S.A. DE C.V.	SAEM MESA-1813	GENERANDO INNOVACIONES MÉDICAS SAEM, S.A. DE C.V.	\$ 4,366.67	\$ 39,300.00
744	ZARAGOZA	51200168	51201-0168	20620	515.619.1865.00.01	MESA ALTA DE 120 CM SIN RESPALDO Y 8 CAJONES.	PIEZA	21	MÉXICO	GENERANDO INNOVACIONES MÉDICAS SAEM, S.A. DE C.V.	SAEM MESA-1865	GENERANDO INNOVACIONES MÉDICAS SAEM, S.A. DE C.V.	\$ 7,732.00	\$ 162,372.00
745	ZARAGOZA	51200169	51201-0169	20621	515.619.1876.00.01	MESA ALTA DE 120 CM SIN RESPALDO Y PUERTAS ABERTILES.	PIEZA	5	MÉXICO	GENERANDO INNOVACIONES MÉDICAS SAEM, S.A. DE C.V.	SAEM MESA-1876	GENERANDO INNOVACIONES MÉDICAS SAEM, S.A. DE C.V.	\$ 5,042.67	\$ 25,213.33
746	ZARAGOZA	51200170	51201-0170	20622	515.619.1883.00.01	MESA ALTA DE 120 CM SIN RESPALDO, 2 CAJONES SUPERIORES Y PUERTAS ABERTILES.	PIEZA	15	MÉXICO	GENERANDO INNOVACIONES MÉDICAS SAEM, S.A. DE C.V.	SAEM MESA-1883	GENERANDO INNOVACIONES MÉDICAS SAEM, S.A. DE C.V.	\$ 6,295.00	\$ 94,860.00
TOTAL													\$ 30,079,325.33	
													\$ 4,812,692.05	
													\$ 34,892,017.39	

TOTAL EN LETRA CON I.V.A. INCLUIDO: SON TREINTA Y CUATRO MILLONES OCHOCIENTOS NOVENTA Y DOS MIL DIECISIETE PESOS 39/100 M.N.

LOS PRECIOS E IMPORTES OFERTADOS SON FIJOS DURANTE LA VIGENCIA DEL CONTRATO

SE CANCELAN DATOS PERSONALES DE PERSONA(S) FÍSICAS IDENTIFICABLE(S) TALES COMO: CORREO ELECTRÓNICO, POR CONSIDERARSE INFORMACIÓN CUYA DIFUSIÓN PUEDE AFECTAR A LA ESFERA PRIVADA DE LA MISMA, DE CONFORMIDAD CON LO ESTABLECIDO EN LOS ARTÍCULOS 113 FRACCIÓN I Y 118 DE LA LEY FEDERAL DE TRANSPARENCIA Y ACCESO A LA INFORMACIÓN PÚBLICA. D.O.F. 09-mayo-2016

AV. UNIVERSIDAD 234, OF. 220, LOMAS DEL GUADIANA, CP 34130, DURANGO, DGO
CORREO: compras@serprofbiomed.com; TELEFONO: (618) 146 4970

ANEXOS

FORMATO DE PROPUESTA ECONOMICA



ANEXO TRES FORMATO DE PROPUESTA ECONOMICA
LICITACIÓN PÚBLICA INTERNACIONAL ELECTRÓNICA BAJO LA COBERTURA DE LOS TRATADOS DE LIBRE COMERCIO
LA-50-GYR-050GYR040-T-2-2024

No. de Procedimiento: LA-50-GYR-050GYR040-T-2-2024
 Descripción del Procedimiento: RELATIVO AL PROGRAMA "MOBILIARIO MÉDICO Y DE LABORATORIO PARA HOSPITALES PRIORITARIOS"
 Nombre o razón social del licitante: SERPROF BIOMED, S.A. DE C.V.
 Registro Federal de Contribuyentes: SER160930824
 Domicilio fiscal del licitante: AV. UNIVERSIDAD 234, OF. 220, LOMAS DEL GUADAJANA, CP 34110, DURANGO, DGO.
 Número Telefónico: (618) 154 2550; (618) 146 4970

Fecha: 27 DE JUNIO DE 2024
 Correo Electrónico: @serprofbiomed.com
 Estratificación: PEQUEÑA

PARTIDA	BESTINO	CUCOP	CUCOP +	CLAVE PREI	CLAVE SAI	DESCRIPCIÓN	UNIDAD DE MEDIDA	CANTIDAD	ORIGEN DEL BIEN	MARCA	MODELO	FABRICANTE	PRECIO UNITARIO SI/VA	IMPORTE TOTAL OFERTADO SI/VA
---------	---------	-------	---------	------------	-----------	-------------	------------------	----------	-----------------	-------	--------	------------	-----------------------	------------------------------

Nota:
 1.- Exprimirse con un máximo de 2 (dos) decimales (truncado).
 2.- Presentarse preferentemente en hoja membreada del licitante.
 3.- La marca, modelo y fabricante, deberá coincidir con el ofertado en la propuesta técnica.

ATENTAMENTE

HARID JAROM RIOS PANIAGUA
 REPRESENTANTE LEGAL
 SERPROF BIOMED, S.A. DE C.V.
 R.F.C.: SER160930824

SE CANCELAN DATOS PERSONALES DE PERSONA(S) FÍSICAS IDENTIFICABLE(S) TALES COMO: CORREO ELECTRÓNICO, POR CONSIDERARSE INFORMACIÓN CUYA DIFUSIÓN PUEDE AFECTAR A LA ESFERA PRIVADA DE LA MISMA, DE CONFORMIDAD CON LO ESTABLECIDO EN LOS ARTÍCULOS 113 FRACCIÓN I Y 118 DE LA LEY FEDERAL DE TRANSPARENCIA Y ACCESO A LA INFORMACIÓN PÚBLICA. D.O.F. 09-mayo-2016



**SERPROF
BIOMED**

ATENCIÓN AVANZADA
ATENCIÓN DE

CARTA DE GARANTÍA DE LOS BIENES, SUS ACCESORIOS, Y SU ÓPTIMO FUNCIONAMIENTO

LICITACIÓN PÚBLICA INTERNACIONAL ELECTRÓNICA BAJO LA
COBERTURA DE LOS TRATADOS DE LIBRE COMERCIO
No. LA-50-GYR-050GYR040-T-2-2024

CIUDAD DE MÉXICO, A 27 DE JUNIO DE 2024

INSTITUTO MEXICANO DEL SEGURO SOCIAL
DIRECCIÓN DE ADMINISTRACIÓN
UNIDAD DE ADQUISICIONES
COORDINACIÓN DE ADQUISICIÓN DE BIENES Y CONTRATACIÓN DE SERVICIOS
COORDINACIÓN TÉCNICA DE ADQUISICIÓN DE BIENES DE INVERSIÓN Y ACTIVOS
DIVISIÓN DE EQUIPO Y MOBILIARIO MÉDICO
PRESENTE. -

RELATIVO AL: PROGRAMA "MOBILIARIO MÉDICO Y DE LABORATORIO PARA HOSPITALES PRIORITARIOS"

HAFID JAROM RÍOS PANIAGUA, EN MI CARÁCTER DE REPRESENTANTE LEGAL DE LA EMPRESA SERPROF BIOMED, S.A. DE C.V., Y EN TÉRMINOS DE LA CONVOCATORIA DE LA LICITACIÓN PÚBLICA INTERNACIONAL ELECTRÓNICA BAJO LA COBERTURA DE TRATADOS DE LIBRE COMERCIO QUE CONTENGAN CAPÍTULO DE COMPRAS GUBERNAMENTALES NÚMERO LA-50-GYR-050GYR040-T-2-2024, MANIFIESTO, BAJO PROTESTA DE DECIR VERDAD, LO SIGUIENTE:

QUE, DE CONFORMIDAD A LO ESTABLECIDO EN EL ANEXO NO. 3.3 "REQUISITOS PARA LOS BIENES" EN LA COLUMNA "PERÍODO DE GARANTÍA", MI REPRESENTADA, EN CASO DE RESULTAR ADJUDICADA, OTORGARÁ UNA GARANTÍA PARA LOS BIENES, SUS ACCESORIOS Y SU ÓPTIMO FUNCIONAMIENTO COMO A CONTINUACIÓN SE DETALLA:

PARTIDA	CLAVE SAI	DESCRIPCIÓN	CANTIDAD	PERIODO DE GARANTÍA
1	513.191.0803.01.01	CARRO CAMILLA TIPO TRANSFER (LATERAL).	5	36 MESES
13	515.247.0118.00.01	CARRO CAJONERO.	11	36 MESES
32	513.108.0378.00.01	BANCO GIRATORIO DE ACERO INOXIDABLE.	133	36 MESES
35	513.130.0422.00.01	BASCULA CON ESTADIMETRO.	57	36 MESES
37	513.143.0148.00.01	BURO.	199	36 MESES
39	513.191.0862.00.01	CARRO PARA CURACIONES.	4	36 MESES
40	513.191.0877.00.01	CARRO PARA MEDICAMENTOS.	21	36 MESES
42	513.191.0903.00.01	CARRO PORTAEXPEDIENTES.	14	36 MESES
45	513.245.0113.00.01	COMODO PARA ADULTOS.	327	36 MESES
46	513.245.0126.00.01	COMODO PARA MENORES.	28	36 MESES
47	513.254.0113.00.01	CUBETA DE ACERO INOXIDABLE CON PORTA CUBETA RODABLE.	281	36 MESES

AV UNIVERSIDAD 234, OF. 220,
LOMAS DEL GUADIANA,
C.P. 34110. DURANGO, DGO.

CONTACTO@SERPROFBIOMED.COM

618.146.4970

ALEXOS
DIRECCIÓN DE CONTRATOS

Folio 329



SERPROF
BIOMED

ATENCIÓN AVANZADA.
ATENCIÓN DE

CARTA DE GARANTÍA DE LOS BIENES, SUS ACCESORIOS, Y SU ÓPTIMO FUNCIONAMIENTO

LICITACIÓN PÚBLICA INTERNACIONAL ELECTRÓNICA BAJO LA
COBERTURA DE LOS TRATADOS DE LIBRE COMERCIO
No. LA-50-GYR-050GYR040-T-2-2024

48	513.352.0111.00.01	ESCALERILLA DE DOS PELDAÑOS.	430	36 MESES
52	513.546.0061.00.01	JABONERA DE PEDAL.	22	36 MESES
54	513.567.0128.00.01	LAMPARA DE PIE RODABLE.	7	36 MESES
64	513.621.2732.00.01	MESA CARRO ANESTESIOLOGO DE 70 CM.	11	36 MESES
67	513.621.2786.00.01	MESA MAYO.	130	36 MESES
69	513.621.2804.00.01	MESA PARA INSTRUMENTAL QUIRURGICO.	12	36 MESES
70	513.621.2813.00.01	MESA PARA REHIDRATACIÓN.	6	36 MESES
71	513.621.2826.00.01	MESA PASTEUR.	119	36 MESES
72	513.621.2847.00.01	MESA PUENTE.	214	36 MESES
74	513.621.2865.00.01	MESA RIÑON.	24	36 MESES
78	513.790.0089.00.01	RIÑON DE ACERO INOXIDABLE DE 250 ML.	10	36 MESES
79	513.790.0091.00.01	RIÑON DE ACERO INOXIDABLE DE 500 ML.	126	36 MESES
80	513.810.0298.00.01	SILLA DE RUEDAS CON DESCANSAPIES.	41	36 MESES
81	513.950.0122.00.01	VASO PARA MEDICAMENTOS DE 30 CM CUBICOS.	188	36 MESES
84	513.123.0266.00.01	BANQUETA DE ALTURA.	22	36 MESES
87	513.635.0168.00.01	ORINAL PARA VARONES.	154	36 MESES
88	513.635.0173.00.01	PORTAVENOCLISIS RODABLE.	117	36 MESES
89	513.263.0086.00.01	CARRO CUNA CON BASINET DE ACRILICO.	57	36 MESES
96	513.191.0946.00.01	CARRO PARA ROPA SUCIA CON TAPA Y APERTURA DE PEDAL.	96	36 MESES
103	515.619.1813.00.01	MESA ALTA DE 180 CM DE TRABAJO PARA 2 USUARIOS CON RESPALDO.	9	36 MESES
104	515.619.1865.00.01	MESA ALTA DE 120 CM SIN RESPALDO Y 8 CAJONES.	13	36 MESES
105	515.619.1876.00.01	MESA ALTA DE 120 CM SIN RESPALDO Y PUERTAS ABATIBLES.	4	36 MESES
106	515.619.1883.00.01	MESA ALTA DE 120 CM SIN RESPALDO, 2 CAJONES SUPERIORES Y PUERTAS ABATIBLES.	5	36 MESES
109	513.191.0803.01.01	CARRO CAMILLA TIPO TRANSFER (LATERAL).	3	36 MESES
122	515.247.0118.00.01	CARRO CAJONERO.	11	36 MESES
140	513.108.0378.00.01	BANCO GIRATORIO DE ACERO INOXIDABLE.	160	36 MESES
143	513.130.0422.00.01	BASCULA CON ESTADIMETRO.	64	36 MESES
145	513.143.0148.00.01	BURO.	197	36 MESES
147	513.191.0862.00.01	CARRO PARA CURACIONES.	5	36 MESES
148	513.191.0877.00.01	CARRO PARA MEDICAMENTOS.	10	36 MESES
150	513.191.0903.00.01	CARRO PORTAEXPEDIENTES.	9	36 MESES
153	513.245.0113.00.01	COMODO PARA ADULTOS.	284	36 MESES
154	513.245.0126.00.01	COMODO PARA MENORES.	22	36 MESES
155	513.254.0113.00.01	CUBETA DE ACERO INOXIDABLE CON PORTA CUBETA RODABLE.	237	36 MESES
156	513.352.0111.00.01	ESCALERILLA DE DOS PELDAÑOS.	340	36 MESES

AV UNIVERSIDAD 234, OF. 220,
LOMAS DEL GUADIANA,
C.P. 34110 . DURANGO, DCO.

CONTACTO@SERPROFBIOMED.COM

618.146.4970



CARTA DE GARANTÍA DE LOS BIENES, SUS ACCESORIOS, Y SU ÓPTIMO FUNCIONAMIENTO

**SERPROF
BIOMED**

LICITACIÓN PÚBLICA INTERNACIONAL ELECTRÓNICA BAJO LA
COBERTURA DE LOS TRATADOS DE LIBRE COMERCIO
No. LA-50-GYR-050GYR040-T-2-2024

159	513.546.0061.00.01	JABONERA DE PEDAL.	25	36 MESES
161	513.567.0128.00.01	LAMPARA DE PIE RODABLE.	6	36 MESES
170	513.621.2732.00.01	MESA CARRO ANESTESIOLOGO DE 70 CM.	9	36 MESES
173	513.621.2786.00.01	MESA MAYO.	111	36 MESES
175	513.621.2804.00.01	MESA PARA INSTRUMENTAL QUIRURGICO.	9	36 MESES
176	513.621.2813.00.01	MESA PARA REHIDRATAACION.	4	36 MESES
177	513.621.2826.00.01	MESA PASTEUR.	136	36 MESES
178	513.621.2847.00.01	MESA PUENTE.	12	36 MESES
180	513.621.2865.00.01	MESA RIÑON.	24	36 MESES
184	513.790.0089.00.01	RIÑON DE ACERO INOXIDABLE DE 250 ML.	12	36 MESES
185	513.790.0091.00.01	RIÑON DE ACERO INOXIDABLE DE 500 ML.	104	36 MESES
186	513.810.0298.00.01	SILLA DE RUEDAS CON DESCANSAPIES.	67	36 MESES
187	513.950.0122.00.01	VASO PARA MEDICAMENTOS DE 30 CM CUBICOS.	12	36 MESES
190	513.123.0266.00.01	BANQUETA DE ALTURA.	11	36 MESES
193	513.635.0168.00.01	ORINAL PARA VARONES.	144	36 MESES
194	513.635.0173.00.01	PORTAVENOCLISIS RODABLE.	91	36 MESES
195	513.263.0086.00.01	CARRO CUNA CON BASINET DE ACRILICO.	28	36 MESES
207	513.191.0946.00.01	CARRO PARA ROPA SUCIA CON TAPA Y APERTURA DE PEDAL.	73	36 MESES
214	515.619.1813.00.01	MESA ALTA DE 180 CM DE TRABAJO PARA 2 USUARIOS CON RESPALDO.	9	36 MESES
215	515.619.1865.00.01	MESA ALTA DE 120 CM SIN RESPALDO Y 8 CAJONES.	12	36 MESES
216	515.619.1876.00.01	MESA ALTA DE 120 CM SIN RESPALDO Y PUERTAS ABATIBLES.	4	36 MESES
217	515.619.1883.00.01	MESA ALTA DE 120 CM SIN RESPALDO, 2 CAJONES SUPERIORES Y PUERTAS ABATIBLES.	5	36 MESES
220	513.191.0803.01.01	CARRO CAMILLA TIPO TRANSFER (LATERAL).	5	36 MESES
233	515.247.0118.00.01	CARRO CAJONERO.	12	36 MESES
250	513.108.0378.00.01	BANCO GIRATORIO DE ACERO INOXIDABLE.	242	36 MESES
253	513.130.0422.00.01	BASCULA CON ESTADIMETRO.	64	36 MESES
255	513.143.0148.00.01	BURO.	353	36 MESES
257	513.191.0862.00.01	CARRO PARA CURACIONES.	5	36 MESES
258	513.191.0877.00.01	CARRO PARA MEDICAMENTOS.	24	36 MESES
260	513.191.0903.00.01	CARRO PORTAEXPEDIENTES.	16	36 MESES
263	513.245.0113.00.01	COMODO PARA ADULTOS.	397	36 MESES
264	513.245.0126.00.01	COMODO PARA MENORES.	38	36 MESES
265	513.254.0113.00.01	CUBETA DE ACERO INOXIDABLE CON PORTA CUBETA RODABLE.	288	36 MESES
266	513.352.0111.00.01	ESCALERILLA DE DOS PELDAÑOS.	527	36 MESES
269	513.546.0061.00.01	JABONERA DE PEDAL.	21	36 MESES



SERPROF
BIOMED

ATENCIÓN AVANZADA
ATENCIÓN DE

CARTA DE GARANTÍA DE LOS BIENES, SUS ACCESORIOS, Y SU ÓPTIMO FUNCIONAMIENTO

LICITACIÓN PÚBLICA INTERNACIONAL ELECTRÓNICA BAJO LA
COBERTURA DE LOS TRATADOS DE LIBRE COMERCIO
No. LA-50-GYR-050GYR040-T-2-2024

271	513.567.0128.00.01	LAMPARA DE PIE RODABLE.	7	36 MESES
280	513.621.2732.00.01	MESA CARRO ANESTESIOLOGO DE 70 CM.	15	36 MESES
283	513.621.2786.00.01	MESA MAYO.	160	36 MESES
285	513.621.2804.00.01	MESA PARA INSTRUMENTAL QUIRURGICO.	15	36 MESES
286	513.621.2813.00.01	MESA PARA REHIDRATAACION.	6	36 MESES
287	513.621.2826.00.01	MESA PASTEUR.	127	36 MESES
288	513.621.2847.00.01	MESA PUENTE.	274	36 MESES
290	513.621.2865.00.01	MESA RIÑON.	29	36 MESES
294	513.790.0089.00.01	RIÑON DE ACERO INOXIDABLE DE 250 ML.	14	36 MESES
295	513.790.0091.00.01	RIÑON DE ACERO INOXIDABLE DE 500 ML.	152	36 MESES
296	513.810.0298.00.01	SILLA DE RUEDAS CON DESCANSAPIES.	29	36 MESES
297	513.950.0122.00.01	VASO PARA MEDICAMENTOS DE 30 CM CUBICOS.	232	36 MESES
300	513.123.0266.00.01	BANQUETA DE ALTURA.	27	36 MESES
303	513.635.0168.00.01	ORINAL PARA VARONES.	199	36 MESES
304	513.635.0173.00.01	PORTAVENOCLISIS RODABLE.	169	36 MESES
305	513.263.0086.00.01	CARRO CUNA CON BASINET DE ACRILICO.	52	36 MESES
313	513.191.0946.00.01	CARRO PARA ROPA SUCIA CON TAPA Y APERTURA DE PEDAL.	124	36 MESES
320	515.619.1813.00.01	MESA ALTA DE 180 CM DE TRABAJO PARA 2 USUARIOS CON RESPALDO.	9	36 MESES
321	515.619.1865.00.01	MESA ALTA DE 120 CM SIN RESPALDO Y 8 CAJONES.	18	36 MESES
322	515.619.1876.00.01	MESA ALTA DE 120 CM SIN RESPALDO Y PUERTAS ABATIBLES.	5	36 MESES
323	515.619.1883.00.01	MESA ALTA DE 120 CM SIN RESPALDO, 2 CAJONES SUPERIORES Y PUERTAS ABATIBLES.	5	36 MESES
328	513.191.0803.01.01	CARRO CAMILLA TIPO TRANSFER (LATERAL).	4	36 MESES
341	515.247.0118.00.01	CARRO CAJONERO.	11	36 MESES
360	513.108.0378.00.01	BANCO GIRATORIO DE ACERO INOXIDABLE.	113	36 MESES
363	513.130.0422.00.01	BASCULA CON ESTADIMETRO.	47	36 MESES
365	513.143.0148.00.01	BURO.	228	36 MESES
366	513.191.0862.00.01	CARRO PARA CURACIONES.	4	36 MESES
367	513.191.0877.00.01	CARRO PARA MEDICAMENTOS.	16	36 MESES
369	513.191.0903.00.01	CARRO PORTAEXPEDIENTES.	13	36 MESES
372	513.245.0113.00.01	COMODO PARA ADULTOS.	324	36 MESES
373	513.245.0126.00.01	COMODO PARA MENORES.	36	36 MESES
374	513.254.0113.00.01	CUBETA DE ACERO INOXIDABLE CON PORTA CUBETA RODABLE.	228	36 MESES
375	513.352.0111.00.01	ESCALERILLA DE DOS PELDAÑOS.	348	36 MESES
378	513.546.0061.00.01	JABONERA DE PEDAL.	22	36 MESES
380	513.567.0128.00.01	LAMPARA DE PIE RODABLE.	7	36 MESES

AV UNIVERSIDAD 234, OF. 220,
LOMAS DEL GUADIANA,
C.P. 34110. DURANGO, DGO.

CONTACTO@SERPROFBIOMED.COM

618.146.4970



CARTA DE GARANTÍA DE LOS BIENES, SUS ACCESORIOS, Y SU ÓPTIMO FUNCIONAMIENTO

**SERPROF
BIOMED**

LICITACIÓN PÚBLICA INTERNACIONAL ELECTRÓNICA BAJO LA
COBERTURA DE LOS TRATADOS DE LIBRE COMERCIO
No. LA-50-GYR-050GYR040-T-2-2024

389	513.621.2732.00.01	MESA CARRO ANESTESIOLOGO DE 70 CM.	9	36 MESES
392	513.621.2786.00.01	MESA MAYO.	103	36 MESES
394	513.621.2804.00.01	MESA PARA INSTRUMENTAL QUIRURGICO.	10	36 MESES
395	513.621.2813.00.01	MESA PARA REHIDRATAACION.	6	36 MESES
396	513.621.2826.00.01	MESA PASTEUR.	102	36 MESES
397	513.621.2847.00.01	MESA PUENTE.	174	36 MESES
399	513.621.2865.00.01	MESA RIÑON.	20	36 MESES
403	513.790.0089.00.01	RIÑON DE ACERO INOXIDABLE DE 250 ML.	13	36 MESES
404	513.790.0091.00.01	RIÑON DE ACERO INOXIDABLE DE 500 ML.	67	36 MESES
405	513.810.0298.00.01	SILLA DE RUEDAS CON DESCANSAPIES.	69	36 MESES
406	513.950.0122.00.01	VASO PARA MEDICAMENTOS DE 30 CM CUBICOS.	132	36 MESES
409	513.123.0266.00.01	BANQUETA DE ALTURA.	18	36 MESES
412	513.635.0168.00.01	ORINAL PARA VARONES.	148	36 MESES
413	513.635.0173.00.01	PORTAVENOCLISIS RODABLE.	99	36 MESES
414	513.263.0086.00.01	CARRO CUNA CON BASINET DE ACRILICO.	34	36 MESES
421	513.191.0946.00.01	CARRO PARA ROPA SUCIA CON TAPA Y APERTURA DE PEDAL.	93	36 MESES
428	515.619.1813.00.01	MESA ALTA DE 180 CM DE TRABAJO PARA 2 USUARIOS CON RESPALDO.	7	36 MESES
429	515.619.1865.00.01	MESA ALTA DE 120 CM SIN RESPALDO Y 8 CAJONES.	14	36 MESES
430	515.619.1876.00.01	MESA ALTA DE 120 CM SIN RESPALDO Y PUERTAS ABATIBLES.	5	36 MESES
431	515.619.1883.00.01	MESA ALTA DE 120 CM SIN RESPALDO, 2 CAJONES SUPERIORES Y PUERTAS ABATIBLES.	5	36 MESES
435	513.191.0803.01.01	CARRO CAMILLA TIPO TRANSFER (LATERAL).	3	36 MESES
446	515.247.0118.00.01	CARRO CAJONERO.	10	36 MESES
466	513.108.0378.00.01	BANCO GIRATORIO DE ACERO INOXIDABLE.	86	36 MESES
469	513.130.0422.00.01	BASCULA CON ESTADIMETRO.	34	36 MESES
470	513.143.0148.00.01	BURO.	70	36 MESES
472	513.191.0862.00.01	CARRO PARA CURACIONES.	3	36 MESES
473	513.191.0877.00.01	CARRO PARA MEDICAMENTOS.	20	36 MESES
475	513.191.0903.00.01	CARRO PORTAEXPEDIENTES.	13	36 MESES
477	513.245.0113.00.01	COMODO PARA ADULTOS.	261	36 MESES
478	513.245.0126.00.01	COMODO PARA MENORES.	16	36 MESES
479	513.254.0113.00.01	CUBETA DE ACERO INOXIDABLE CON PORTA CUBETA RODABLE.	159	36 MESES
480	513.352.0111.00.01	ESCALERILLA DE DOS PELDAÑOS.	212	36 MESES
483	513.546.0061.00.01	JABONERA DE PEDAL.	15	36 MESES
485	513.567.0128.00.01	LAMPARA DE PIE RODABLE.	5	36 MESES
494	513.621.2732.00.01	MESA CARRO ANESTESIOLOGO DE 70 CM.	6	36 MESES



SERPROF
BIOMED

ATENCIÓN AVANZADA.
ATENCIÓN DE

CARTA DE GARANTÍA DE LOS BIENES, SUS ACCESORIOS, Y SU ÓPTIMO FUNCIONAMIENTO

LICITACIÓN PÚBLICA INTERNACIONAL ELECTRÓNICA BAJO LA
COBERTURA DE LOS TRATADOS DE LIBRE COMERCIO
No. LA-50-GYR-050GYR040-T-2-2024

497	513.621.2786.00.01	MESA MAYO.	72	36 MESES
499	513.621.2804.00.01	MESA PARA INSTRUMENTAL QUIRURGICO.	7	36 MESES
500	513.621.2813.00.01	MESA PARA REHIDRATAACION.	3	36 MESES
501	513.621.2826.00.01	MESA PASTEUR.	95	36 MESES
502	513.621.2847.00.01	MESA PUENTE.	90	36 MESES
504	513.621.2865.00.01	MESA RIÑON.	10	36 MESES
508	513.790.0089.00.01	RIÑON DE ACERO INOXIDABLE DE 250 ML.	7	36 MESES
509	513.790.0091.00.01	RIÑON DE ACERO INOXIDABLE DE 500 ML.	92	36 MESES
510	513.810.0298.00.01	SILLA DE RUEDAS CON DESCANSAPIES.	26	36 MESES
511	513.950.0122.00.01	VASO PARA MEDICAMENTOS DE 30 CM CUBICOS.	189	36 MESES
514	513.123.0266.00.01	BANQUETA DE ALTURA.	12	36 MESES
517	513.635.0168.00.01	ORINAL PARA VARONES.	143	36 MESES
518	513.635.0173.00.01	PORTAVENOCLISIS RODABLE.	66	36 MESES
519	513.263.0086.00.01	CARRO CUNA CON BASINET DE ACRILICO.	20	36 MESES
529	513.191.0946.00.01	CARRO PARA ROPA SUCIA CON TAPA Y APERTURA DE PEDAL.	73	36 MESES
536	515.619.1813.00.01	MESA ALTA DE 180 CM DE TRABAJO PARA 2 USUARIOS CON RESPALDO.	7	36 MESES
537	515.619.1865.00.01	MESA ALTA DE 120 CM SIN RESPALDO Y 8 CAJONES.	11	36 MESES
538	515.619.1876.00.01	MESA ALTA DE 120 CM SIN RESPALDO Y PUERTAS ABATIBLES.	4	36 MESES
539	515.619.1883.00.01	MESA ALTA DE 120 CM SIN RESPALDO, 2 CAJONES SUPERIORES Y PUERTAS ABATIBLES.	5	36 MESES
543	513.191.0803.01.01	CARRO CAMILLA TIPO TRANSFER (LATERAL).	4	36 MESES
554	515.247.0118.00.01	CARRO CAJONERO.	5	36 MESES
566	513.108.0378.00.01	BANCO GIRATORIO DE ACERO INOXIDABLE.	58	36 MESES
569	513.130.0422.00.01	BASCULA CON ESTADIMETRO.	23	36 MESES
570	513.143.0148.00.01	BURO.	100	36 MESES
572	513.191.0862.00.01	CARRO PARA CURACIONES.	50	36 MESES
573	513.191.0877.00.01	CARRO PARA MEDICAMENTOS.	22	36 MESES
575	513.191.0903.00.01	CARRO PORTAEXPEDIENTES.	27	36 MESES
577	513.245.0113.00.01	COMODO PARA ADULTOS.	169	36 MESES
578	513.245.0126.00.01	COMODO PARA MENORES.	28	36 MESES
579	513.254.0113.00.01	CUBETA DE ACERO INOXIDABLE CON PORTA CUBETA RODABLE.	97	36 MESES
580	513.352.0111.00.01	ESCALERILLA DE DOS PELDAÑOS.	162	36 MESES
583	513.546.0061.00.01	JABONERA DE PEDAL.	11	36 MESES
584	513.567.0128.00.01	LAMPARA DE PIE RODABLE.	1	36 MESES
594	513.621.2732.00.01	MESA CARRO ANESTESIOLOGO DE 70 CM.	6	36 MESES
597	513.621.2786.00.01	MESA MAYO.	54	36 MESES

AV UNIVERSIDAD 234, OF. 220,
LOMAS DEL GUADIANA,
C.P. 34110. DURANGO, DGO.

CONTACTO@SERPROFBIOMED.COM

618.146.4970



CARTA DE GARANTÍA DE LOS BIENES, SUS ACCESORIOS, Y SU ÓPTIMO FUNCIONAMIENTO

**SERPROF
BIOMED**

LICITACIÓN PÚBLICA INTERNACIONAL ELECTRÓNICA BAJO LA
COBERTURA DE LOS TRATADOS DE LIBRE COMERCIO
No. LA-50-GYR-050GYR040-T-2-2024

599	513.621.2804.00.01	MESA PARA INSTRUMENTAL QUIRURGICO.	6	36 MESES
600	513.621.2813.00.01	MESA PARA REHIDRATAACION.	2	36 MESES
601	513.621.2826.00.01	MESA PASTEUR.	71	36 MESES
602	513.621.2847.00.01	MESA PUENTE.	74	36 MESES
604	513.621.2865.00.01	MESA RIÑON.	8	36 MESES
607	513.790.0089.00.01	RIÑON DE ACERO INOXIDABLE DE 250 ML.	9	36 MESES
608	513.790.0091.00.01	RIÑON DE ACERO INOXIDABLE DE 500 ML.	96	36 MESES
609	513.810.0298.00.01	SILLA DE RUEDAS CON DESCANSAPIES.	26	36 MESES
610	513.950.0122.00.01	VASO PARA MEDICAMENTOS DE 30 CM CUBICOS.	184	36 MESES
613	513.123.0266.00.01	BANQUETA DE ALTURA.	8	36 MESES
616	513.635.0168.00.01	ORINAL PARA VARONES.	114	36 MESES
617	513.635.0173.00.01	PORTAVENOCLISIS RODABLE.	43	36 MESES
618	513.263.0086.00.01	CARRO CUNA CON BASINET DE ACRILICO.	9	36 MESES
625	513.191.0946.00.01	CARRO PARA ROPA SUCIA CON TAPA Y APERTURA DE PEDAL.	67	36 MESES
634	515.619.1813.00.01	MESA ALTA DE 180 CM DE TRABAJO PARA 2 USUARIOS CON RESPALDO.	7	36 MESES
635	515.619.1865.00.01	MESA ALTA DE 120 CM SIN RESPALDO Y 8 CAJONES.	10	36 MESES
636	515.619.1876.00.01	MESA ALTA DE 120 CM SIN RESPALDO Y PUERTAS ABATIBLES.	8	36 MESES
641	513.191.0803.01.01	CARRO CAMILLA TIPO TRANSFER (LATERAL).	2	36 MESES
655	515.247.0118.00.01	CARRO CAJONERO.	20	36 MESES
674	513.108.0378.00.01	BANCO GIRATORIO DE ACERO INOXIDABLE.	184	36 MESES
677	513.130.0422.00.01	BASCULA CON ESTADIMETRO.	55	36 MESES
678	513.143.0148.00.01	BURO.	226	36 MESES
679	513.191.0862.00.01	CARRO PARA CURACIONES.	3	36 MESES
680	513.191.0877.00.01	CARRO PARA MEDICAMENTOS.	18	36 MESES
681	513.191.0903.00.01	CARRO PORTAEXPEDIENTES.	11	36 MESES
684	513.245.0113.00.01	COMODO PARA ADULTOS.	273	36 MESES
685	513.245.0126.00.01	COMODO PARA MENORES.	28	36 MESES
686	513.254.0113.00.01	CUBETA DE ACERO INOXIDABLE CON PORTA CUBETA RODABLE.	234	36 MESES
687	513.352.0111.00.01	ESCALERILLA DE DOS PELDAÑOS.	365	36 MESES
690	513.546.0061.00.01	JABONERA DE PEDAL.	15	36 MESES
692	513.567.0128.00.01	LAMPARA DE PIE RODABLE.	7	36 MESES
702	513.621.2732.00.01	MESA CARRO ANESTESIOLOGO DE 70 CM.	8	36 MESES
705	513.621.2786.00.01	MESA MAYO.	123	36 MESES
707	513.621.2804.00.01	MESA PARA INSTRUMENTAL QUIRURGICO.	8	36 MESES
708	513.621.2813.00.01	MESA PARA REHIDRATAACION.	6	36 MESES
709	513.621.2826.00.01	MESA PASTEUR.	90	36 MESES



SERPROF
BIOMED

ATENCIÓN AVANZADA
ATENCIÓN DE

CARTA DE GARANTÍA DE LOS BIENES, SUS ACCESORIOS, Y SU ÓPTIMO FUNCIONAMIENTO

LICITACIÓN PÚBLICA INTERNACIONAL ELECTRÓNICA BAJO LA
COBERTURA DE LOS TRATADOS DE LIBRE COMERCIO
No. LA-50-GYR-050GYR040-T-2-2024

710	513.621.2847.00.01	MESA PUENTE.	176	36 MESES
712	513.621.2865.00.01	MESA RIÑÓN.	19	36 MESES
716	513.790.0089.00.01	RIÑÓN DE ACERO INOXIDABLE DE 250 ML.	13	36 MESES
717	513.790.0091.00.01	RIÑÓN DE ACERO INOXIDABLE DE 500 ML.	65	36 MESES
718	513.810.0298.00.01	SILLA DE RUEDAS CON DESCANSAPIES.	63	36 MESES
719	513.950.0122.00.01	VASO PARA MEDICAMENTOS DE 30 CM CUBICOS.	161	36 MESES
722	513.123.0266.00.01	BANQUETA DE ALTURA.	15	36 MESES
725	513.635.0168.00.01	ORINAL PARA VARONES.	204	36 MESES
726	513.635.0173.00.01	PORTAVENOCLISIS RODABLE.	106	36 MESES
727	513.263.0086.00.01	CARRO CUNA CON BASINET DE ACRILICO.	1	36 MESES
736	513.191.0946.00.01	CARRO PARA ROPA SUCIA CON TAPA Y APERTURA DE PEDAL.	75	36 MESES
743	515.619.1813.00.01	MESA ALTA DE 180 CM DE TRABAJO PARA 2 USUARIOS CON RESPALDO.	9	36 MESES
744	515.619.1865.00.01	MESA ALTA DE 120 CM SIN RESPALDO Y 8 CAJONES.	21	36 MESES
745	515.619.1876.00.01	MESA ALTA DE 120 CM SIN RESPALDO Y PUERTAS ABATIBLES.	5	36 MESES
746	515.619.1883.00.01	MESA ALTA DE 120 CM SIN RESPALDO, 2 CAJONES SUPERIORES Y PUERTAS ABATIBLES.	15	36 MESES

ASIMISMO, MANIFIESTO, BAJO PROTESTA DE DECIR VERDAD, QUE LA GARANTÍA QUE OTORGARÁ MI REPRESENTADA RESPONDE A UNA COBERTURA AMPLIA CONTRA VICIOS OCULTOS, DEFECTOS DE FABRICACIÓN O CUALQUIER FALLA QUE PRESENTEN, LOS BIENES Y SUS ACCESORIOS POR EL PERIODO ESTABLECIDO.

LO ANTERIOR CON EL OBJETO DE DAR CUMPLIMIENTO A DICHA DISPOSICIÓN PARA LOS FINES Y EFECTOS A QUE HAYA LUGAR.

ATENTAMENTE

HAFID JAROM RÍOS PANIAGUA
REPRESENTANTE LEGAL
SERPROF BIOMED, S.A. DE C.V.
R.F.C.: SER160930B24

AV UNIVERSIDAD 234, OF. 220,
LOMAS DEL GUADIANA,
C.P. 34110. DURANGO, DGO.

CONTACTO@SERPROFBIOMED.COM

618.146.4970



**SERPROF
BIOMED**

ATENCIÓN AVANZADA
ATENCIÓN DE

CARTA DE GARANTÍA POR LOS DEFECTOS Y VICIOS OCULTOS DE LOS BIENES

LICITACIÓN PÚBLICA INTERNACIONAL ELECTRÓNICA BAJO LA
COBERTURA DE LOS TRATADOS DE LIBRE COMERCIO
No. LA-50-GYR-050GYR040-T-2-2024

CIUDAD DE MÉXICO, A 27 DE JUNIO DE 2024

INSTITUTO MEXICANO DEL SEGURO SOCIAL
DIRECCIÓN DE ADMINISTRACIÓN
UNIDAD DE ADQUISICIONES
COORDINACIÓN DE ADQUISICIÓN DE BIENES Y CONTRATACIÓN DE SERVICIOS
COORDINACIÓN TÉCNICA DE ADQUISICIÓN DE BIENES DE INVERSIÓN Y ACTIVOS
DIVISIÓN DE EQUIPO Y MOBILIARIO MÉDICO
PRESENTE. -

RELATIVO AL: PROGRAMA "MOBILIARIO MÉDICO Y DE LABORATORIO PARA HOSPITALES PRIORITARIOS"

HAFID JAROM RÍOS PANIAGUA, EN MI CARÁCTER DE REPRESENTANTE LEGAL DE LA EMPRESA SERPROF BIOMED, S.A. DE C.V., Y EN TÉRMINOS DE LA CONVOCATORIA DE LA LICITACIÓN PÚBLICA INTERNACIONAL ELECTRÓNICA BAJO LA COBERTURA DE TRATADOS DE LIBRE COMERCIO QUE CONTENGAN CAPÍTULO DE COMPRAS GUBERNAMENTALES NÚMERO LA-50-GYR-050GYR040-T-2-2024, MANIFIESTO, BAJO PROTESTA DE DECIR VERDAD, LO SIGUIENTE:

QUE, CON FUNDAMENTO EN EL ARTÍCULO 45 FRACCIÓN XVII, ARTÍCULO 53 SEGUNDO PÁRRAFO DE LA LAASSP Y ARTÍCULO 96 SEGUNDO PÁRRAFO DEL RLAASSP, MI REPRESENTADA, EN CASO DE RESULTAR ADJUDICADA, SE OBLIGA CONSTITUIR UNA GARANTÍA POR LOS DEFECTOS Y VICIOS OCULTOS DE LOS BIENES, MISMA QUE DEBERÁ INCLUIR EN SU COBERTURA LOS TRABAJOS DE INSTALACIÓN Y MATERIALES EN CASO DE REQUERIRSE, ASÍ COMO LOS TRABAJOS DE REPARACIÓN Y LAS PARTES SUSTITUIDAS DE LOS BIENES, ASÍ COMO DE TODAS LAS OBLIGACIONES A SU CARGO, CUYO CUMPLIMIENTO VENCEN EN PLAZO POSTERIOR A LA TERMINACIÓN DE LA VIGENCIA DEL CONTRATO, POR UNA VIGENCIA DEL MISMO PLAZO QUE MI REPRESENTADA OFERTE PARA GARANTIZAR TODOS LOS BIENES INCLUIDOS EN SU PROPUESTA, LA CUAL SERÁ ACORDE A LO ESTABLECIDO EN EL ANEXO NO. 3.3 "REQUISITOS PARA LOS BIENES" EN LA COLUMNA "PERÍODO DE GARANTÍA"; LO ANTERIOR PARA LAS PARTIDAS QUE A CONTINUACIÓN SE DETALLAN:

PARTIDA	CLAVE SAJ	DESCRIPCIÓN	CANTIDAD	PERIODO DE GARANTÍA
1	513.191.0803.01.01	CARRO CAMILLA TIPO TRANSFER (LATERAL).	5	36 MESES
13	515.247.0118.00.01	CARRO CAJONERO.	11	36 MESES
32	513.108.0378.00.01	BANCO GIRATORIO DE ACERO INOXIDABLE.	133	36 MESES
35	513.130.0422.00.01	BASCULA CON ESTADIMETRO.	57	36 MESES
37	513.143.0148.00.01	BURO.	199	36 MESES

AV UNIVERSIDAD 234, OF. 220,
LOMAS DEL GUADIANA,
C.P. 34110. DURANGO, DGO.

CONTACTO@SERPROFBIOMED.COM

618.146.4970

ANEXOS
DIVISIÓN DE CONTRATOS

Folio 337



SERPROF
BIOMED

ATENCIÓN AVANZADA
ATENCIÓN DE

CARTA DE GARANTÍA POR LOS DEFECTOS Y VICIOS OCULTOS DE LOS BIENES

LICITACIÓN PÚBLICA INTERNACIONAL ELECTRÓNICA BAJO LA
COBERTURA DE LOS TRATADOS DE LIBRE COMERCIO
No. LA-50-GYR-050GYR040-T-2-2024

39	513.191.0862.00.01	CARRO PARA CURACIONES.	4	36 MESES
40	513.191.0877.00.01	CARRO PARA MEDICAMENTOS.	21	36 MESES
42	513.191.0903.00.01	CARRO PORTAEXPEDIENTES.	14	36 MESES
45	513.245.0113.00.01	COMODO PARA ADULTOS.	327	36 MESES
46	513.245.0126.00.01	COMODO PARA MENORES.	28	36 MESES
47	513.254.0113.00.01	CUBETA DE ACERO INOXIDABLE CON PORTA CUBETA RODABLE.	281	36 MESES
48	513.352.0111.00.01	ESCALERILLA DE DOS PELDAÑOS.	430	36 MESES
52	513.546.0061.00.01	JABONERA DE PEDAL.	22	36 MESES
54	513.567.0128.00.01	LAMPARA DE PIE RODABLE.	7	36 MESES
64	513.621.2732.00.01	MESA CARRO ANESTESIOLOGO DE 70 CM.	11	36 MESES
67	513.621.2786.00.01	MESA MAYO.	130	36 MESES
69	513.621.2804.00.01	MESA PARA INSTRUMENTAL QUIRURGICO.	12	36 MESES
70	513.621.2813.00.01	MESA PARA REHIDRATAACION.	6	36 MESES
71	513.621.2826.00.01	MESA PASTEUR.	119	36 MESES
72	513.621.2847.00.01	MESA PUENTE.	214	36 MESES
74	513.621.2865.00.01	MESA RIÑON.	24	36 MESES
78	513.790.0089.00.01	RIÑON DE ACERO INOXIDABLE DE 250 ML.	10	36 MESES
79	513.790.0091.00.01	RIÑON DE ACERO INOXIDABLE DE 500 ML.	126	36 MESES
80	513.810.0298.00.01	SILLA DE RUEDAS CON DESCANSAPIES.	41	36 MESES
81	513.950.0122.00.01	VASO PARA MEDICAMENTOS DE 30 CM CUBICOS.	188	36 MESES
84	513.123.0266.00.01	BANQUETA DE ALTURA.	22	36 MESES
87	513.635.0168.00.01	ORINAL PARA VARONES.	154	36 MESES
88	513.635.0173.00.01	PORTAVENOCLISIS RODABLE.	117	36 MESES
89	513.263.0086.00.01	CARRO CUNA CON BASINET DE ACRILICO.	57	36 MESES
96	513.191.0946.00.01	CARRO PARA ROPA SUCIA CON TAPA Y APERTURA DE PEDAL.	96	36 MESES
103	515.619.1813.00.01	MESA ALTA DE 180 CM DE TRABAJO PARA 2 USUARIOS CON RESPALDO.	9	36 MESES
104	515.619.1865.00.01	MESA ALTA DE 120 CM SIN RESPALDO Y 8 CAJONES.	13	36 MESES
105	515.619.1876.00.01	MESA ALTA DE 120 CM SIN RESPALDO Y PUERTAS ABATIBLES.	4	36 MESES
106	515.619.1883.00.01	MESA ALTA DE 120 CM SIN RESPALDO, 2 CAJONES SUPERIORES Y PUERTAS ABATIBLES.	5	36 MESES
109	513.191.0803.01.01	CARRO CAMILLA TIPO TRANSFER (LATERAL).	3	36 MESES
122	515.247.0118.00.01	CARRO CAJONERO.	11	36 MESES
140	513.108.0378.00.01	BANCO GIRATORIO DE ACERO INOXIDABLE.	160	36 MESES
143	513.130.0422.00.01	BASCULA CON ESTADIMETRO.	64	36 MESES
145	513.143.0148.00.01	BURO.	197	36 MESES

AV UNIVERSIDAD 234, OF. 220,
LOMAS DEL GUADIANA,
C.P. 34110. DURANGO, DGO.

CONTACTO@SERPROFBIOMED.COM

618.146.4970



CARTA DE GARANTÍA POR LOS DEFECTOS Y VICIOS OCULTOS DE LOS BIENES

**SERPROF
BIOMED**

LICITACIÓN PÚBLICA INTERNACIONAL ELECTRÓNICA BAJO LA
COBERTURA DE LOS TRATADOS DE LIBRE COMERCIO
No. LA-50-GYR-050GYR040-T-2-2024

147	513.191.0862.00.01	CARRO PARA CURACIONES.	5	36 MESES
148	513.191.0877.00.01	CARRO PARA MEDICAMENTOS.	10	36 MESES
150	513.191.0903.00.01	CARRO PORTAEXPEDIENTES.	9	36 MESES
153	513.245.0113.00.01	COMODO PARA ADULTOS.	284	36 MESES
154	513.245.0126.00.01	COMODO PARA MENORES.	22	36 MESES
155	513.254.0113.00.01	CUBETA DE ACERO INOXIDABLE CON PORTA CUBETA RODABLE.	237	36 MESES
156	513.352.0111.00.01	ESCALERILLA DE DOS PELDAÑOS.	340	36 MESES
159	513.546.0061.00.01	JABONERA DE PEDAL.	25	36 MESES
161	513.567.0128.00.01	LAMPARA DE PIE RODABLE.	6	36 MESES
170	513.621.2732.00.01	MESA CARRO ANESTESIOLOGO DE 70 CM.	9	36 MESES
173	513.621.2786.00.01	MESA MAYO.	111	36 MESES
175	513.621.2804.00.01	MESA PARA INSTRUMENTAL QUIRURGICO.	9	36 MESES
176	513.621.2813.00.01	MESA PARA REHIDRATAACION.	4	36 MESES
177	513.621.2826.00.01	MESA PASTEUR.	136	36 MESES
178	513.621.2847.00.01	MESA PUENTE.	12	36 MESES
180	513.621.2865.00.01	MESA RIÑON.	24	36 MESES
184	513.790.0089.00.01	RIÑON DE ACERO INOXIDABLE DE 250 ML.	12	36 MESES
185	513.790.0091.00.01	RIÑON DE ACERO INOXIDABLE DE 500 ML.	104	36 MESES
186	513.810.0298.00.01	SILLA DE RUEDAS CON DESCANSAPIES.	67	36 MESES
187	513.950.0122.00.01	VASO PARA MEDICAMENTOS DE 30 CM CUBICOS.	12	36 MESES
190	513.123.0266.00.01	BANQUETA DE ALTURA.	11	36 MESES
193	513.635.0168.00.01	ORINAL PARA VARONES.	144	36 MESES
194	513.635.0173.00.01	PORTAVENOCLISIS RODABLE.	91	36 MESES
195	513.263.0086.00.01	CARRO CUNA CON BASINET DE ACRILICO.	28	36 MESES
207	513.191.0946.00.01	CARRO PARA ROPA SUCIA CON TAPA Y APERTURA DE PEDAL.	73	36 MESES
214	515.619.1813.00.01	MESA ALTA DE 180 CM DE TRABAJO PARA 2 USUARIOS CON RESPALDO.	9	36 MESES
215	515.619.1865.00.01	MESA ALTA DE 120 CM SIN RESPALDO Y 8 CAJONES.	12	36 MESES
216	515.619.1876.00.01	MESA ALTA DE 120 CM SIN RESPALDO Y PUERTAS ABATIBLES.	4	36 MESES
217	515.619.1883.00.01	MESA ALTA DE 120 CM SIN RESPALDO, 2 CAJONES SUPERIORES Y PUERTAS ABATIBLES.	5	36 MESES
220	513.191.0803.01.01	CARRO CAMILLA TIPO TRANSFER (LATERAL).	5	36 MESES
233	515.247.0118.00.01	CARRO CAJONERO.	12	36 MESES
250	513.108.0378.00.01	BANCO GIRATORIO DE ACERO INOXIDABLE.	242	36 MESES
253	513.130.0422.00.01	BASCULA CON ESTADIMETRO.	64	36 MESES
255	513.143.0148.00.01	BURO.	353	36 MESES



SERPROF
BIOMED

ATENCIÓN AVANZADA
ATENCIÓN DE

CARTA DE GARANTÍA POR LOS DEFECTOS Y VICIOS OCULTOS DE LOS BIENES

LICITACIÓN PÚBLICA INTERNACIONAL ELECTRÓNICA BAJO LA
COBERTURA DE LOS TRATADOS DE LIBRE COMERCIO
No. LA-50-GYR-050GYR040-T-2-2024

257	513.191.0862.00.01	CARRO PARA CURACIONES.	5	36 MESES
258	513.191.0877.00.01	CARRO PARA MEDICAMENTOS.	24	36 MESES
260	513.191.0903.00.01	CARRO PORTAEXPEDIENTES.	16	36 MESES
263	513.245.0113.00.01	COMODO PARA ADULTOS.	397	36 MESES
264	513.245.0126.00.01	COMODO PARA MENORES.	38	36 MESES
265	513.254.0113.00.01	CUBETA DE ACERO INOXIDABLE CON PORTA CUBETA RODABLE.	288	36 MESES
266	513.352.0111.00.01	ESCALERILLA DE DOS PELDAÑOS.	527	36 MESES
269	513.546.0061.00.01	JABONERA DE PEDAL.	21	36 MESES
271	513.567.0128.00.01	LAMPARA DE PIE RODABLE.	7	36 MESES
280	513.621.2732.00.01	MESA CARRO ANESTESIOLOGO DE 70 CM.	15	36 MESES
283	513.621.2786.00.01	MESA MAYO.	160	36 MESES
285	513.621.2804.00.01	MESA PARA INSTRUMENTAL QUIRURGICO.	15	36 MESES
286	513.621.2813.00.01	MESA PARA REHIDRATAACION.	6	36 MESES
287	513.621.2826.00.01	MESA PASTEUR.	127	36 MESES
288	513.621.2847.00.01	MESA PUENTE.	274	36 MESES
290	513.621.2865.00.01	MESA RIÑON.	29	36 MESES
294	513.790.0089.00.01	RIÑON DE ACERO INOXIDABLE DE 250 ML.	14	36 MESES
295	513.790.0091.00.01	RIÑON DE ACERO INOXIDABLE DE 500 ML.	152	36 MESES
296	513.810.0298.00.01	SILLA DE RUEDAS CON DESCANSAPIES.	29	36 MESES
297	513.950.0122.00.01	VASO PARA MEDICAMENTOS DE 30 CM CUBICOS.	232	36 MESES
300	513.123.0266.00.01	BANQUETA DE ALTURA.	27	36 MESES
303	513.635.0168.00.01	ORINAL PARA VARONES.	199	36 MESES
304	513.635.0173.00.01	PORTAVENOCLISIS RODABLE.	169	36 MESES
305	513.263.0086.00.01	CARRO CUNA CON BASINET DE ACRILICO.	52	36 MESES
313	513.191.0946.00.01	CARRO PARA ROPA SUCIA CON TAPA Y APERTURA DE PEDAL.	124	36 MESES
320	515.619.1813.00.01	MESA ALTA DE 180 CM DE TRABAJO PARA 2 USUARIOS CON RESPALDO.	9	36 MESES
321	515.619.1865.00.01	MESA ALTA DE 120 CM SIN RESPALDO Y 8 CAJONES.	18	36 MESES
322	515.619.1876.00.01	MESA ALTA DE 120 CM SIN RESPALDO Y PUERTAS ABATIBLES.	5	36 MESES
323	515.619.1883.00.01	MESA ALTA DE 120 CM SIN RESPALDO, 2 CAJONES SUPERIORES Y PUERTAS ABATIBLES.	5	36 MESES
328	513.191.0803.01.01	CARRO CAMILLA TIPO TRANSFER (LATERAL).	4	36 MESES
341	515.247.0118.00.01	CARRO CAJONERO.	11	36 MESES
360	513.108.0378.00.01	BANCO GIRATORIO DE ACERO INOXIDABLE.	113	36 MESES
363	513.130.0422.00.01	BASCULA CON ESTADIMETRO.	47	36 MESES
365	513.143.0148.00.01	BURO.	228	36 MESES

AV UNIVERSIDAD 234, OF. 220,
LOMAS DEL GUADIANA,
C.P. 34110. DURANGO, DGO.

CONTACTO@SERPROFBIOMED.COM

618.146.4970



**SERPROF
BIOMED**

ATENCIÓN AVANZADA
ATENCIÓN DE

CARTA DE GARANTÍA POR LOS DEFECTOS Y VICIOS OCULTOS DE LOS BIENES

LICITACIÓN PÚBLICA INTERNACIONAL ELECTRÓNICA BAJO LA
COBERTURA DE LOS TRATADOS DE LIBRE COMERCIO
No. LA-50-GYR-050GYR040-T-2-2024

366	513.191.0862.00.01	CARRO PARA CURACIONES.	4	36 MESES
367	513.191.0877.00.01	CARRO PARA MEDICAMENTOS.	16	36 MESES
369	513.191.0903.00.01	CARRO PORTAEXPEDIENTES.	13	36 MESES
372	513.245.0113.00.01	COMODO PARA ADULTOS.	324	36 MESES
373	513.245.0126.00.01	COMODO PARA MENORES.	36	36 MESES
374	513.254.0113.00.01	CUBETA DE ACERO INOXIDABLE CON PORTA CUBETA RODABLE.	228	36 MESES
375	513.352.0111.00.01	ESCALERILLA DE DOS PELDAÑOS.	348	36 MESES
378	513.546.0061.00.01	JABONERA DE PEDAL.	22	36 MESES
380	513.567.0128.00.01	LAMPARA DE PIE RODABLE.	7	36 MESES
389	513.621.2732.00.01	MESA CARRO ANESTESIOLOGO DE 70 CM.	9	36 MESES
392	513.621.2786.00.01	MESA MAYO.	103	36 MESES
394	513.621.2804.00.01	MESA PARA INSTRUMENTAL QUIRURGICO.	10	36 MESES
395	513.621.2813.00.01	MESA PARA REHIDRATAACION.	6	36 MESES
396	513.621.2826.00.01	MESA PASTEUR.	102	36 MESES
397	513.621.2847.00.01	MESA PUENTE.	174	36 MESES
399	513.621.2865.00.01	MESA RIÑON.	20	36 MESES
403	513.790.0089.00.01	RIÑON DE ACERO INOXIDABLE DE 250 ML.	13	36 MESES
404	513.790.0091.00.01	RIÑON DE ACERO INOXIDABLE DE 500 ML.	67	36 MESES
405	513.810.0298.00.01	SILLA DE RUEDAS CON DESCANSAPIES.	69	36 MESES
406	513.950.0122.00.01	VASO PARA MEDICAMENTOS DE 30 CM CUBICOS.	132	36 MESES
409	513.123.0266.00.01	BANQUETA DE ALTURA.	18	36 MESES
412	513.635.0168.00.01	ORINAL PARA VARONES.	148	36 MESES
413	513.635.0173.00.01	PORTAVENOCLISIS RODABLE.	99	36 MESES
414	513.263.0086.00.01	CARRO CUNA CON BASINET DE ACRILICO.	34	36 MESES
421	513.191.0946.00.01	CARRO PARA ROPA SUCIA CON TAPA Y APERTURA DE PEDAL.	93	36 MESES
428	515.619.1813.00.01	MESA ALTA DE 180 CM DE TRABAJO PARA 2 USUARIOS CON RESPALDO.	7	36 MESES
429	515.619.1865.00.01	MESA ALTA DE 120 CM SIN RESPALDO Y 8 CAJONES.	14	36 MESES
430	515.619.1876.00.01	MESA ALTA DE 120 CM SIN RESPALDO Y PUERTAS ABATIBLES.	5	36 MESES
431	515.619.1883.00.01	MESA ALTA DE 120 CM SIN RESPALDO, 2 CAJONES SUPERIORES Y PUERTAS ABATIBLES.	5	36 MESES
435	513.191.0803.01.01	CARRO CAMILLA TIPO TRANSFER (LATERAL).	3	36 MESES
446	515.247.0118.00.01	CARRO CAJONERO.	10	36 MESES
466	513.108.0378.00.01	BANCO GIRATORIO DE ACERO INOXIDABLE.	86	36 MESES
469	513.130.0422.00.01	BASCULA CON ESTADIMETRO.	34	36 MESES
470	513.143.0148.00.01	BURO.	70	36 MESES

AV UNIVERSIDAD 234, OF. 220,
LOMAS DEL GUADIANA,
C.P. 34110. DURANGO, DGO.

CONTACTO@SERPROFBIOMED.COM

618.146.4970

ANEXOS

Folio 341

DIVISION DE CONTRATOS



SERPROF
BIOMED

ATENCIÓN AVANZADA
ATENCIÓN DE

CARTA DE GARANTÍA POR LOS DEFECTOS Y VICIOS OCULTOS DE LOS BIENES

LICITACIÓN PÚBLICA INTERNACIONAL ELECTRÓNICA BAJO LA
COBERTURA DE LOS TRATADOS DE LIBRE COMERCIO
No. LA-50-GYR-050GYR040-T-2-2024

472	513.191.0862.00.01	CARRO PARA CURACIONES.	3	36 MESES
473	513.191.0877.00.01	CARRO PARA MEDICAMENTOS.	20	36 MESES
475	513.191.0903.00.01	CARRO PORTAEXPEDIENTES.	13	36 MESES
477	513.245.0113.00.01	COMODO PARA ADULTOS.	261	36 MESES
478	513.245.0126.00.01	COMODO PARA MENORES.	16	36 MESES
479	513.254.0113.00.01	CUBETA DE ACERO INOXIDABLE CON PORTA CUBETA RODABLE.	159	36 MESES
480	513.352.0111.00.01	ESCALERILLA DE DOS PELDAÑOS.	212	36 MESES
483	513.546.0061.00.01	JABONERA DE PEDAL.	15	36 MESES
485	513.567.0128.00.01	LAMPARA DE PIE RODABLE.	5	36 MESES
494	513.621.2732.00.01	MESA CARRO ANESTESIOLOGO DE 70 CM.	6	36 MESES
497	513.621.2786.00.01	MESA MAYO.	72	36 MESES
499	513.621.2804.00.01	MESA PARA INSTRUMENTAL QUIRURGICO.	7	36 MESES
500	513.621.2813.00.01	MESA PARA REHIDRATAACION.	3	36 MESES
501	513.621.2826.00.01	MESA PASTEUR.	95	36 MESES
502	513.621.2847.00.01	MESA PUENTE.	90	36 MESES
504	513.621.2865.00.01	MESA RIÑON.	10	36 MESES
508	513.790.0089.00.01	RIÑON DE ACERO INOXIDABLE DE 250 ML.	7	36 MESES
509	513.790.0091.00.01	RIÑON DE ACERO INOXIDABLE DE 500 ML.	92	36 MESES
510	513.810.0298.00.01	SILLA DE RUEDAS CON DESCANSAPIES.	26	36 MESES
511	513.950.0122.00.01	VASO PARA MEDICAMENTOS DE 30 CM CUBICOS.	189	36 MESES
514	513.123.0266.00.01	BANQUETA DE ALTURA.	12	36 MESES
517	513.635.0168.00.01	ORINAL PARA VARONES.	143	36 MESES
518	513.635.0173.00.01	PORTAVENOCLISIS RODABLE.	66	36 MESES
519	513.263.0086.00.01	CARRO CUNA CON BASINET DE ACRILICO.	20	36 MESES
529	513.191.0946.00.01	CARRO PARA ROPA SUCIA CON TAPA Y APERTURA DE PEDAL.	73	36 MESES
536	515.619.1813.00.01	MESA ALTA DE 180 CM DE TRABAJO PARA 2 USUARIOS CON RESPALDO.	7	36 MESES
537	515.619.1865.00.01	MESA ALTA DE 120 CM SIN RESPALDO Y 8 CAJONES.	11	36 MESES
538	515.619.1876.00.01	MESA ALTA DE 120 CM SIN RESPALDO Y PUERTAS ABATIBLES.	4	36 MESES
539	515.619.1883.00.01	MESA ALTA DE 120 CM SIN RESPALDO, 2 CAJONES SUPERIORES Y PUERTAS ABATIBLES.	5	36 MESES
543	513.191.0803.01.01	CARRO CAMILLA TIPO TRANSFER (LATERAL).	4	36 MESES
554	515.247.0118.00.01	CARRO CAJONERO.	5	36 MESES
566	513.108.0378.00.01	BANCO GIRATORIO DE ACERO INOXIDABLE.	58	36 MESES
569	513.130.0422.00.01	BASCULA CON ESTADIMETRO.	23	36 MESES
570	513.143.0148.00.01	BURO.	100	36 MESES
572	513.191.0862.00.01	CARRO PARA CURACIONES.	50	36 MESES

AV UNIVERSIDAD 234, OF. 220,
LOMAS DEL GUADIANA,
C.P. 34110. DURANGO, DCO.

CONTACTO@SERPROFBIOMED.COM

618.146.4970



SERPROF
BIOMED

ATENCIÓN AVANZADA
ATENCIÓN DE ESPECIALIDAD

CARTA DE GARANTÍA POR LOS DEFECTOS Y VICIOS OCULTOS DE LOS BIENES

LICITACIÓN PÚBLICA INTERNACIONAL ELECTRÓNICA BAJO LA
COBERTURA DE LOS TRATADOS DE LIBRE COMERCIO
No. LA-50-GYR-050GYR040-T-2-2024

573	513.191.0877.00.01	CARRO PARA MEDICAMENTOS.	22	36 MESES
575	513.191.0903.00.01	CARRO PORTAEXPEDIENTES.	27	36 MESES
577	513.245.0113.00.01	COMODO PARA ADULTOS.	169	36 MESES
578	513.245.0126.00.01	COMODO PARA MENORES.	28	36 MESES
579	513.254.0113.00.01	CUBETA DE ACERO INOXIDABLE CON PORTA CUBETA RODABLE.	97	36 MESES
580	513.352.0111.00.01	ESCALERILLA DE DOS PELDAÑOS.	162	36 MESES
583	513.546.0061.00.01	JABONERA DE PEDAL.	11	36 MESES
584	513.567.0128.00.01	LAMPARA DE PIE RODABLE.	1	36 MESES
594	513.621.2732.00.01	MESA CARRO ANESTESIOLOGO DE 70 CM.	6	36 MESES
597	513.621.2786.00.01	MESA MAYO.	54	36 MESES
599	513.621.2804.00.01	MESA PARA INSTRUMENTAL QUIRURGICO.	6	36 MESES
600	513.621.2813.00.01	MESA PARA REHIDRATACION.	2	36 MESES
601	513.621.2826.00.01	MESA PASTEUR.	71	36 MESES
602	513.621.2847.00.01	MESA PUENTE.	74	36 MESES
604	513.621.2865.00.01	MESA RIÑON.	8	36 MESES
607	513.790.0089.00.01	RIÑON DE ACERO INOXIDABLE DE 250 ML.	9	36 MESES
608	513.790.0091.00.01	RIÑON DE ACERO INOXIDABLE DE 500 ML.	96	36 MESES
609	513.810.0298.00.01	SILLA DE RUEDAS CON DESCANSAPIES.	26	36 MESES
610	513.950.0122.00.01	VASO PARA MEDICAMENTOS DE 30 CM CUBICOS.	184	36 MESES
613	513.123.0266.00.01	BANQUETA DE ALTURA.	8	36 MESES
616	513.635.0168.00.01	ORINAL PARA VARONES.	114	36 MESES
617	513.635.0173.00.01	PORTAVENOCLISIS RODABLE.	43	36 MESES
618	513.263.0086.00.01	CARRO CUNA CON BASINET DE ACRILICO.	9	36 MESES
625	513.191.0946.00.01	CARRO PARA ROPA SUCIA CON TAPA Y APERTURA DE PEDAL.	67	36 MESES
634	515.619.1813.00.01	MESA ALTA DE 180 CM DE TRABAJO PARA 2 USUARIOS CON RESPALDO.	7	36 MESES
635	515.619.1865.00.01	MESA ALTA DE 120 CM SIN RESPALDO Y 8 CAJONES.	10	36 MESES
636	515.619.1876.00.01	MESA ALTA DE 120 CM SIN RESPALDO Y PUERTAS ABATIBLES.	8	36 MESES
641	513.191.0803.01.01	CARRO CAMILLA TIPO TRANSFER (LATERAL).	2	36 MESES
655	515.247.0118.00.01	CARRO CAJONERO.	20	36 MESES
674	513.108.0378.00.01	BANCO GIRATORIO DE ACERO INOXIDABLE.	184	36 MESES
677	513.130.0422.00.01	BASCULA CON ESTADIMETRO.	55	36 MESES
678	513.143.0148.00.01	BURO.	226	36 MESES
679	513.191.0862.00.01	CARRO PARA CURACIONES.	3	36 MESES
680	513.191.0877.00.01	CARRO PARA MEDICAMENTOS.	18	36 MESES
681	513.191.0903.00.01	CARRO PORTAEXPEDIENTES.	11	36 MESES

AV UNIVERSIDAD 234, OF. 220,
LOMAS DEL GUADIANA,
C.P. 34110 . DURANGO, DGO.

CONTACTO@SERPROFBIOMED.COM

618.146.4970

ANEXOS

Folio 343

DIRECCIÓN DE CONTRATOS



CARTA DE GARANTÍA POR LOS DEFECTOS Y VICIOS OCULTOS DE LOS BIENES

SERPROF
BIOMED

LICITACIÓN PÚBLICA INTERNACIONAL ELECTRÓNICA BAJO LA
COBERTURA DE LOS TRATADOS DE LIBRE COMERCIO
No. LA-50-GYR-050GYR040-T-2-2024

684	513.245.0113.00.01	COMODO PARA ADULTOS.	273	36 MESES
685	513.245.0126.00.01	COMODO PARA MENORES.	28	36 MESES
686	513.254.0113.00.01	CUBETA DE ACERO INOXIDABLE CON PORTA CUBETA RODABLE.	234	36 MESES
687	513.352.0111.00.01	ESCALERILLA DE DOS PELDAÑOS.	365	36 MESES
690	513.546.0061.00.01	JABONERA DE PEDAL.	15	36 MESES
692	513.567.0128.00.01	LAMPARA DE PIE RODABLE.	7	36 MESES
702	513.621.2732.00.01	MESA CARRO ANESTESIOLOGO DE 70 CM.	8	36 MESES
705	513.621.2786.00.01	MESA MAYO.	123	36 MESES
707	513.621.2804.00.01	MESA PARA INSTRUMENTAL QUIRURGICO.	8	36 MESES
708	513.621.2813.00.01	MESA PARA REHIDRATAACION.	6	36 MESES
709	513.621.2826.00.01	MESA PASTEUR.	90	36 MESES
710	513.621.2847.00.01	MESA PUENTE.	176	36 MESES
712	513.621.2865.00.01	MESA RIÑON.	19	36 MESES
716	513.790.0089.00.01	RIÑON DE ACERO INOXIDABLE DE 250 ML.	13	36 MESES
717	513.790.0091.00.01	RIÑON DE ACERO INOXIDABLE DE 500 ML.	65	36 MESES
718	513.810.0298.00.01	SILLA DE RUEDAS CON DESCANSAPIES.	63	36 MESES
719	513.950.0122.00.01	VASO PARA MEDICAMENTOS DE 30 CM CUBICOS.	161	36 MESES
722	513.123.0266.00.01	BANQUETA DE ALTURA.	15	36 MESES
725	513.635.0168.00.01	ORINAL PARA VARONES.	204	36 MESES
726	513.635.0173.00.01	PORTAVENOCLISIS RODABLE.	106	36 MESES
727	513.263.0086.00.01	CARRO CUNA CON BASINET DE ACRILICO.	1	36 MESES
736	513.191.0946.00.01	CARRO PARA ROPA SUCIA CON TAPA Y APERTURA DE PEDAL.	75	36 MESES
743	515.619.1813.00.01	MESA ALTA DE 180 CM DE TRABAJO PARA 2 USUARIOS CON RESPALDO.	9	36 MESES
744	515.619.1865.00.01	MESA ALTA DE 120 CM SIN RESPALDO Y 8 CAJONES.	21	36 MESES
745	515.619.1876.00.01	MESA ALTA DE 120 CM SIN RESPALDO Y PUERTAS ABATIBLES.	5	36 MESES
746	515.619.1883.00.01	MESA ALTA DE 120 CM SIN RESPALDO, 2 CAJONES SUPERIORES Y PUERTAS ABATIBLES.	15	36 MESES

DICHA GARANTÍA POR LOS DEFECTOS Y VICIOS OCULTOS DE LOS BIENES, CUBRIRÁ:

- LA REPARACIÓN O SUSTITUCIÓN DE LOS BIENES Y SUS ACCESORIOS, QUE, UNA VEZ RECIBIDOS POR EL INSTITUTO, PRESENTEN VICIOS OCULTOS, DEFECTOS DE FABRICACIÓN O FALLAS NO ORIGINADAS POR EL MAL USO DE ESTOS.
- LA DISPONIBILIDAD, EN VENTA, PARA EL INSTITUTO DE REFACCIONES Y CONSUMIBLES QUE EN SU CASO REQUIERAN LOS BIENES Y/O ACCESORIOS ADJUDICADOS.



**SERPROF
BIOMED**

**ATENCIÓN AVANZADA
ATENCIÓN DE**

CARTA DE GARANTÍA POR LOS DEFECTOS Y VICIOS OCULTOS DE LOS BIENES

**LICITACIÓN PÚBLICA INTERNACIONAL ELECTRÓNICA BAJO LA
COBERTURA DE LOS TRATADOS DE LIBRE COMERCIO
No. LA-50-GYR-050GYR040-T-2-2024**

MI REPRESENTADA, EN CASO DE SER ADJUDICADA, DEBERÁ CONSTITUIR ESTA GARANTÍA POR DEFECTOS O VICIOS OCULTOS DE LOS BIENES MEDIANTE FIANZA EXPEDIDA POR COMPAÑÍA AFIANZADORA MEXICANA AUTORIZADA POR LA COMISIÓN NACIONAL DE SEGUROS Y FIANZAS EN TÉRMINOS DE LA LEY DE INSTITUCIONES DE SEGUROS Y FIANZAS, A FAVOR DEL INSTITUTO MEXICANO DEL SEGURO SOCIAL, POR UN IMPORTE EQUIVALENTE AL 10% (DIEZ POR CIENTO) DEL MONTO TOTAL DEL CONTRATO, SIN INCLUIR EL IVA. DICHA FIANZA DEBERÁ SER ENTREGADA AL ADMINISTRADOR DEL CONTRATO PREVIAMENTE A LA ENTREGA DE LOS BIENES AL MISMO Y LA FORMALIZACIÓN DEL ACTA ADMINISTRATIVA DE ENTREGA – RECEPCIÓN RESPECTIVA, POR LO CUAL, AL MOMENTO DE ENTREGAR LOS BIENES, MI REPRESENTADA DEBERÁ PROPORCIONAR ORIGINAL DE DICHA FIANZA AL ADMINISTRADOR DEL CONTRATO.

LO ANTERIOR CON EL OBJETO DE DAR CUMPLIMIENTO A DICHA DISPOSICIÓN PARA LOS FINES Y EFECTOS A QUE HAYA LUGAR.

ATENTAMENTE

**HAFID JARÓM RÍOS PANIAGUA
REPRESENTANTE LEGAL
SERPROF BIOMED, S.A. DE C.V.
R.F.C.: SER160930B24**

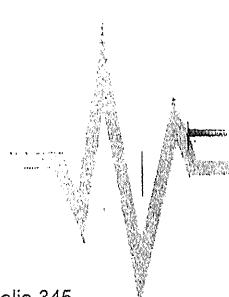

SIN TEXTO



GOBIERNO DE MÉXICO



DIRECCIÓN DE ADMINISTRACIÓN
Unidad de Adquisiciones
Coordinación Técnica de Bienes y Contratación de Servicios
Coordinación Técnica de Adquisición de Bienes y Mobiliario Médico

ACTA DE FALLO

LICITACIÓN PÚBLICA INTERNACIONAL ELECTRÓNICA BAJO COBERTURA DE TRATADOS DE LIBRE COMERCIO QUE CONTENGA CAPÍTULO DE COMPRAS GUBERNAMENTALES
PROGRAMA "MOBILIARIO MÉDICO Y DE LABORATORIO PARA HOSPITALES PRIORITARIOS"

En la Ciudad de México, siendo las 17:50 horas del día 19 de julio de 2024, en la Sala 5, Sóano Ala Poniente del edificio de Avenida Paseo de la Reforma No. 476, Colonia Juárez, C.P. 06600, Demarcación Territorial Cuauhtémoc, se reunieron los servidores públicos cuyos nombres y firmas aparecen al final de la presente acta, a fin de llevar a cabo el acto de fallo, motivo de la licitación indicada al rubro, de conformidad con el artículo 37 de la Ley de Adquisiciones, Arrendamientos y Servicios del Sector Público (en adelante, la Ley o LAAS5P), así como lo previsto en el numeral 3.10 de la Convocatoria.

El acto es presidido por la Lic. Karla Pacheco Villanueva, Titular de la División de Equipo y Mobiliario Médico de la Coordinación Técnica de Adquisición de Bienes de Inversión y Activos, de conformidad con las facultades conferidas en el numeral 7.1.3.1.2.1 del Manual de Organización de la Dirección de Administración, así como el numeral 5.3.8, inciso a) de las Políticas, Bases y Lineamientos en Materia de Adquisiciones, Arrendamientos y Servicios del Instituto Mexicano del Seguro Social vigentes.

Se informa que el presente acta está siendo videograbado, de conformidad con lo dispuesto en los numerales 6 y 8 de la sección II del "Acuerdo por el que se expide el Protocolo de Actuación en Materia de Contrataciones Públicas, Otorgamiento y Prórroga de Licencias, Permisos, Autorizaciones y Concesiones" publicado en el Diario Oficial de la Federación (en adelante el DOF), el 20 de agosto de 2018; y los Acuerdos por los que se modificó el protocolo de Actuación, en cita, publicados en el DOF los días 19 de febrero de 2018 y 28 de febrero de 2017.

Se hace constar que se encuentra presente el Titular de la División de Evaluación y Análisis Financiero como Área Técnica y el representante del Órgano Interno de Control Específico en el Instituto.

De conformidad con el artículo 26 penúltimo párrafo de la Ley, a este acto no asistió alguna persona que manifestara su interés de estar presente como observador.

En presencia de los asistentes se da lectura al contenido de la presente acta, al tenor de lo siguiente:

PROPOSICIONES RECIBIDAS

El día 27 de junio de 2024 en el acto de Presentación y Apertura de Proposiciones, se recibieron a través del sistema ComprasNet, para efectos de su revisión, análisis detallado y elaboración del dictamen que fundamenta y motiva el presente Fallo, conforme a lo establecido en los artículos 36, 36 Bis fracción I y 37 de la Ley y 51 del Reglamento de la Ley de Adquisiciones, Arrendamientos y Servicios del Sector Público (en adelante, el Reglamento), las proposiciones de los siguientes licitantes:

Quiérase ver, fue el día 27 de junio de 2024, en el sistema ComprasNet...



2024
Pablo Carrillo
PUEBLO



GOBIERNO DE MÉXICO



DIRECCIÓN DE ADMINISTRACIÓN
Unidad de Adquisiciones
Coordinación Técnica de Bienes y Contratación de Servicios
Coordinación Técnica de Adquisición de Bienes de Inversión y Activos
Coordinación Técnica de Adquisición de Bienes y Mobiliario Médico

ACTA DE FALLO

LICITACIÓN PÚBLICA INTERNACIONAL ELECTRÓNICA BAJO COBERTURA DE TRATADOS DE LIBRE COMERCIO QUE CONTENGA CAPÍTULO DE COMPRAS GUBERNAMENTALES
PROGRAMA "MOBILIARIO MÉDICO Y DE LABORATORIO PARA HOSPITALES PRIORITARIOS"

Table with columns: NOMBRE O RAZÓN SOCIAL DEL LICITANTE, PARTIDAS EN LAS QUE PARTICIPA. Includes entries for AH CORPORATIVO MEDICO DE MEXICO, S.A. DE C.V., AHO MCBEL, S.A. DE C.V., and BECOMAR DE MEXICO, S. DE RL DE C.V.

Quiérase ver, fue el día 27 de junio de 2024, en el sistema ComprasNet...



2024
Pablo Carrillo
PUEBLO

ANEXOS
DIVISION DE CONTRATOS



GOBIERNO DE MEXICO



DIRECCIÓN DE ADMINISTRACIÓN
Unidad de Adquisiciones
Comisión de Adquisición de Bienes y Contratación de Servicios
Comisión Técnica de Adquisición de Bienes y Mobiliario Médico

ACTA DE FALLO

LICITACIÓN PÚBLICA INTERNACIONAL ELECTRÓNICA BAJO COBERTURA DE TRATADOS DE LIBRE COMERCIO QUE CONTENGA CAPÍTULO DE COMPRAS GUBERNAMENTALES
NÚMERO DE IDENTIFICACIÓN EN COMPRANET: LA-50-CVR-0506YR040-T-2024
PROGRAMA: MOBILIARIO MÉDICO Y DE LABORATORIO PARA HOSPITALES PRIORITARIOS

NOMBRE O RAZÓN SOCIAL DEL LICITANTE	PARTIDAS EN LAS QUE PARTICIPA												
5. DALISA SERVICES SA DE CV	269	271	283	285	287	288	290	294					
	295	303	304	356	359	360	363	365					
	374	378	380	392	394	396	397	399					
	403	404	412	413	462	465	468	469					
	470	473	483	485	497	499	501	502					
	504	508	509	517	518	554	565	566					
	569	570	579	583	584	597	599	601					
	602	604	607	608	616	617	670	673					
	674	677	678	686	690	692	705	707					
	709	710	712	716	717	725	726						
	137	140	143	145	158	159	173	177					
	183	192	194	195	213	215	235	235					
	304	305	319	321	333	355	360	363					
365	377	378	382	396	402	411	413						
414	427	429	563	569	570	575	582						
597	601	630	635	646	669	674	677						
678	689	690	705	709	715	724	726						
741	744												
109	111	112	113	114	122	123	124						
125	126	127	128	130	132	134	135						
136	137	138	139	140	145	147	148						
149	150	151	152	153	154	155	156						
157	158	159	161	170	172	173	174						
175	176	177	178	179	180	181	182						
183	184	185	187	188	189	190	191						
193	194	195	198	199	204	205	212						
213	214	215	216	217	218	222	223						
327	328	330	331	332	333	341	342						
343	344	345	346	348	350	352	353						
354	355	356	357	359	359	360	365						
366	367	368	369	370	371	372	373						

3

Sumario 2do. piso B, Carretera México - Aguascalientes, C. P. 20700, México DF.
Tel. 56 57543700, Fax: 56 57543705
www.imss.gob.mx



2024
Felipe Carrillo
PUERTO



GOBIERNO DE MEXICO



DIRECCIÓN DE ADMINISTRACIÓN
Comisión de Adquisición de Bienes y Contratación de Servicios
Comisión Técnica de Adquisición de Bienes e Inversión y Activos
División de Equipos y Mobiliario Médico

ACTA DE FALLO

LICITACIÓN PÚBLICA INTERNACIONAL ELECTRÓNICA BAJO COBERTURA DE TRATADOS DE LIBRE COMERCIO QUE CONTENGA CAPÍTULO DE COMPRAS GUBERNAMENTALES
NÚMERO DE IDENTIFICACIÓN EN COMPRANET: LA-50-CVR-0506YR040-T-2024
PROGRAMA: MOBILIARIO MÉDICO Y DE LABORATORIO PARA HOSPITALES PRIORITARIOS

NOMBRE O RAZÓN SOCIAL DEL LICITANTE	PARTIDAS EN LAS QUE PARTICIPA												
7. DISTRIBUIDORA INTERNACIONAL HOSPITALARIA SA DE CV	374	375	376	377	378	380	389	390					
	392	393	394	395	396	397	398	399					
	400	401	402	403	404	406	407	408					
	409	410	412	413	414	415	418	419					
	426	427	428	429	430	431	432	641					
	643	644	645	646	655	656	657	658					
	670	671	672	673	674	678	679	680					
	681	682	683	684	685	686	687	688					
	689	690	692	702	704	705	706	707					
	708	709	710	711	712	713	714	715					
	716	717	719	720	721	722	723	725					
	726	727	733	734	740	741	743	744					
	745	746	747										
355	356	359	360	363	364	402	404						
674	677	709	710	715									
14	15	16	17	18	20	22	24						
25	26	27	28	29	30	31	32						
33	35	36	37	38	39	40	41						
42	43	44	45	46	47	48	49						
50	51	52	53	54	64	66	67						
68	69	70	71	72	73	74	75						
76	77	78	79	80	81	82	83						
84	85	86	87	88	89	90	93						
94	95	96	100	101	102	103	104						
105	106	107	109	110	111	112	113						
114	115	116	122	123	124	125	126						
127	128	130	132	134	135	136	137						
138	139	140	141	143	144	145	146						
147	148	149	150	151	152	153	154						

4

Sumario 2do. piso B, Carretera México - Aguascalientes, C. P. 20700, México DF.
Tel. 56 57543700, Fax: 56 57543705
www.imss.gob.mx



2024
Felipe Carrillo
PUERTO

ACTA DE FALLO

LICITACIÓN PÚBLICA INTERNACIONAL ELECTRÓNICA BAJO COBERTURA DE TRATADOS DE LIBRE COMERCIO QUE CONTENGA CAPÍTULO DE COMPRAS GUBERNAMENTALES
NÚMERO DE IDENTIFICACIÓN EN COMPRANET: LA-50-CYR-0500-YR-040-T-2024
PROGRAMA "MOBILIARIO MÉDICO Y DE LABORATORIO PARA HOSPITALES PRIORITARIOS"

NOMBRE O RAZÓN SOCIAL DEL LICITANTE	PARTIDAS EN LAS QUE PARTICIPA									
	155	156	157	158	159	160	161	170		
	172	173	174	175	176	177	178	179		
	180	181	182	183	184	185	186	187		
	188	189	190	191	192	193	194	195		
	196	198	199	200	201	204	205	206		
	207	211	212	213	214	215	216	217		
	218	220	221	222	223	224	225	226		
	223	235	235	236	237	239	241	243		
	244	245	246	247	248	249	250	251		
	253	254	255	256	257	258	259	260		
	261	262	263	264	265	266	267	268		
	269	270	271	280	281	283	284	285		
	286	287	288	289	290	291	292	293		
	294	295	296	297	298	299	300	301		
	302	303	304	305	307	310	311	312		
	313	317	318	319	320	321	322	323		
	324	327	328	329	330	331	332	333		
	334	341	342	343	344	345	346	348		
	350	352	353	354	355	356	357	358		
	359	360	361	363	364	365	366	367		
	368	369	370	371	372	373	374	375		
	376	377	378	379	380	383	390	392		
	393	394	395	396	397	398	399	400		
	401	402	403	404	405	406	407	408		
	409	410	411	412	413	414	415	418		
	419	420	421	425	426	427	428	429		
	430	431	432	435	436	437	438	439		
	440	441	446	447	448	449	450	451		
	452	454	456	458	459	460	461	462		
	463	464	465	466	467	469	470	471		
	472	473	474	475	476	477	478	479		

5
Domicilio: 2da. piso B, Cal. Benito Juárez, Anáhuac, Sinaloa, S. de B. México, C. de México.
Tel. 54 9526 2129, Ext. 16026
www.imss.gob.mx

2024 Felipe Carrillo PUERTO

ANEXOS
DIVISIÓN DE CONTRATOS

ACTA DE FALLO

LICITACIÓN PÚBLICA INTERNACIONAL ELECTRÓNICA BAJO COBERTURA DE TRATADOS DE LIBRE COMERCIO QUE CONTENGA CAPÍTULO DE COMPRAS GUBERNAMENTALES
NÚMERO DE IDENTIFICACIÓN EN COMPRANET: LA-50-CYR-0500-YR-040-T-2024
PROGRAMA "MOBILIARIO MÉDICO Y DE LABORATORIO PARA HOSPITALES PRIORITARIOS"

NOMBRE O RAZÓN SOCIAL DEL LICITANTE	PARTIDAS EN LAS QUE PARTICIPA									
	480	481	482	483	484	485	494	496		
	497	498	499	500	501	502	503	504		
	505	506	507	508	510	511	512	513		
	514	515	516	517	518	519	520	521		
	522	523	526	527	528	529	533	534		
	535	536	537	538	539	540	543	544		
	545	546	547	554	555	556	557	559		
	560	562	563	564	565	566	567	569		
	570	571	572	573	574	575	576	577		
	578	579	580	581	582	583	584	594		
	596	597	598	599	600	601	602	603		
	604	605	606	607	608	609	610	611		
	612	613	614	615	616	617	618	619		
	620	623	624	625	628	629	630	633		
	634	635	636	638	639	641	642	643		
	644	645	646	647	648	655	656	657		
	658	659	660	662	664	666	667	668		
	669	670	671	672	673	674	675	677		
	678	679	680	681	682	683	684	685		
	686	687	688	689	690	691	692	702		
	704	705	706	707	708	709	710	711		
	712	713	714	715	716	717	718	719		
	720	721	722	723	724	725	726	727		
	728	729	730	733	734	735	736	739		
	740	741	743	744	745	746	747			
	143	252	363	489	563	677				
	1	3	4	6	12	14	15	16		
	20	26	27	28	29	31	32	35		
	37	39	40	41	43	45	47	48		
	49	50	67	71	72	73	74	77		
	78	79	80	85	86	87	89	89		

5
Domicilio: 2da. piso B, Cal. Benito Juárez, Anáhuac, Sinaloa, S. de B. México, C. de México.
Tel. 54 9526 2129, Ext. 16026
www.imss.gob.mx

2024 Felipe Carrillo PUERTO

ANEXOS
DIVISIÓN DE CONTRATOS

ACTA DE FALLO

LICITACIÓN PÚBLICA INTERNACIONAL ELECTRÓNICA BAJO COBERTURA DE TRATADOS DE LIBRE COMERCIO QUE CONTENGA CAPITULO DE COMPRAS GUBERNAMENTALES. NÚMERO DE IDENTIFICACIÓN EN COMPRANET: LA-50-CYR-0503YR046-T-2-2024. PROGRAMA "MOBILIARIO MÉDICO Y DE LABORATORIO PARA HOSPITALES PRIORITARIOS".

NOMBRE O RAZÓN SOCIAL DEL LICITANTE	PARTIDAS EN LAS QUE PARTICIPA									
	96	102	104	109	111	112	114	122		
	123	124	126	130	136	137	138	139		
	140	143	145	147	148	149	151	153		
	155	156	157	158	173	177	178	179		
	180	183	184	185	186	191	192	193		
	194	195	207	213	215	220	222	223		
	225	233	234	235	239	245	246	247		
	248	249	250	253	255	257	258	259		
	261	263	265	266	267	268	283	287		
	288	289	290	293	294	295	296	301		
	302	303	304	305	313	319	321	328		
	330	331	333	341	342	343	344	348		
	354	355	356	357	359	360	363	365		
	366	367	368	370	372	374	375	376		
	377	392	396	397	398	399	402	403		
	404	405	410	411	412	413	414	421		
	427	429	435	437	439	440	446	447		
	448	450	454	460	461	462	463	465		
	466	469	470	472	473	474	476	477		
	479	480	481	482	487	501	502	503		
	504	507	508	509	510	515	516	517		
	518	519	523	535	537	543	545	554		
	555	556	559	563	564	565	566	568		
	570	572	573	574	576	577	579	580		
	581	582	597	601	602	603	604	606		
	607	608	609	614	615	616	617	618		
	625	630	635	641	643	644	645	655		
	656	657	658	662	668	669	670	671		
	673	674	677	678	679	680	682	684		
	685	687	688	689	705	709	710	711		
	712	715	716	717	718	723	724	725		

7



2024
Felipe Carrillo
PUERTO

ACTA DE FALLO

LICITACIÓN PÚBLICA INTERNACIONAL ELECTRÓNICA BAJO COBERTURA DE TRATADOS DE LIBRE COMERCIO QUE CONTENGA CAPITULO DE COMPRAS GUBERNAMENTALES. NÚMERO DE IDENTIFICACIÓN EN COMPRANET: LA-50-CYR-0503YR040-T-2-2024. PROGRAMA "MOBILIARIO MÉDICO Y DE LABORATORIO PARA HOSPITALES PRIORITARIOS".

NOMBRE O RAZÓN SOCIAL DEL LICITANTE	PARTIDAS EN LAS QUE PARTICIPA									
	726	727	736	741	744					
II. GRUPO EMPRESARIAL GOR SERVICIOS Y ABASTECIMIENTO SA DE CV	341	356	359	360	365	367	369	372		
	374	375	403	424	429	412	413			
12. GRUPO EMPRESARIAL TECNICARE SA DE CV	328	342	343	355	359	372	376	377		
	392	641	646	656	657	669	673	684		
	688	689	705							
	112	140	145	153	159	177	183	193		
	330	331	355	356	359	360	365	367		
	369	372	377	378	392	396	397	399		
	402	403	404	405	411	412	413	414		
	466	470	477	483	501	506	516	543		
	544	669	670	673	674	678	680	681		
	684	689	690	709	710	712	715			
	716	717	718	724	725	726				
	1	15	28	30	31	32	35	36		
	37	38	39	40	41	42	43	44		
	46	48	49	50	54	54	64	67		
	69	70	71	72	74	74	75	76		
	78	79	81	84	85	87	88	89		
	90	95	109	122	138	138	140	143		
	144	145	146	147	148	149	150	151		
	152	154	156	157	158	161	170	173		
	174	175	176	177	178	180	181	182		
	183	184	185	187	190	191	193	194		
	195	199	206	220	233	247	248	250		
	253	254	255	256	257	259	259	260		
	261	262	264	266	267	268	271	280		
	283	284	285	286	287	288	290	291		
	292	293	294	295	297	300	301	303		
	304	305	307	312	328	341	356	358		
	359	360	363	364	365	366	367	368		

14. IMPULSORA DE CONSULTORIA E INGENIERIA MEXICANA SA DE CV

B



2024
Felipe Carrillo
PUERTO

ACTA DE FALLO

LICITACIÓN PÚBLICA INTERNACIONAL ELECTRÓNICA BAJO COBERTURA DE TRATADOS DE LIBRE COMERCIO QUE CONTenga CAPITULO DE COMPRAS GUBERNAMENTALES
NÚMERO DE IDENTIFICACIÓN EN COMPRANET: LA-50-CYR-0506YR040-T-2-2024
PROGRAMA "MOBILIARIO MÉDICO Y DE LABORATORIO PARA HOSPITALES PRIORITARIOS"

NOMBRE O RAZÓN SOCIAL DEL LICITANTE	PARTIDAS EN LAS QUE PARTICIPA												
	369	370	371	373	375	376	377	380					
	389	392	393	394	395	396	397	399					
	400	401	402	403	404	406	409	410					
	412	413	414	415	420	435	444	462					
	464	465	466	469	470	471	472	473					
	474	475	476	478	480	481	482	485					
	494	497	498	499	500	501	502	504					
	505	506	507	508	509	511	514	515					
	517	518	519	523	528	543	554	564					
	565	566	569	570	571	572	573	574					
	575	576	578	580	581	582	584	584					
	597	598	599	600	601	602	604	605					
	606	607	608	610	613	614	616	617					
	619	620	624	641	655	670	672	673					
	674	677	678	679	680	681	682	682					
	685	687	688	689	692	702	705	706					
	707	708	709	710	712	713	714	715					
	716	717	719	722	723	725	726	727					
	735												
	33	37	43	44	45	47	49	50					
	78	79	81	82	83	87	88	141					
	145	151	152	153	155	157	158	179					
	184	185	187	188	189	193	194	251					
	235	261	262	263	265	267	268	294					
	283	297	298	299	303	304	361	365					
	370	371	372	374	376	377	403	404					
	406	407	408	412	413	467	470	476					
	477	479	481	482	508	509	511	512					
	513	517	518	567	570	576	579	579					
	581	582	607	608	610	611	612	616					
	617	675	678	682	683	684	686	688					

9

PROCESADO POR: CECILIA E. RAMÍREZ ROSALES, ABONADO, INSS, PUERTO RICO, INC. Y SU FILIAL
TEL: 787.9928.1310, EXT: 746005
www.insspuertoar.com

2024
Puerto Rico
PUERTO RICO

ACTA DE FALLO

LICITACIÓN PÚBLICA INTERNACIONAL ELECTRÓNICA BAJO COBERTURA DE TRATADOS DE LIBRE COMERCIO QUE CONTenga CAPITULO DE COMPRAS GUBERNAMENTALES
NÚMERO DE IDENTIFICACIÓN EN COMPRANET: LA-50-CYR-0506YR040-T-2-2024
PROGRAMA "MOBILIARIO MÉDICO Y DE LABORATORIO PARA HOSPITALES PRIORITARIOS"

NOMBRE O RAZÓN SOCIAL DEL LICITANTE	PARTIDAS EN LAS QUE PARTICIPA												
	689	716	717	719	720	721	725	726					
	35	36	143	144	196	253	254	383					
	364	469	520	568	618	677	728						
	31	32	35	67	68	71	72	78					
	79	140	143	173	175	177	178	184					
	185	249	250	253	283	285	287	288					
	294	295	359	360	363	392	394	396					
	397	403	404	465	466	469	497	499					
	501	502	508	509	565	566	569	597					
	599	601	602	607	608	673	674	677					
	705	707	709	710	716	717							
	365	372	374	375	402	412	684	687					
	715	725											
	6	27	28	77	102	114	137	138					
	183	213	225	246	247	283	319	353					
	353	356	402	427	440	461	462	507					
	535	563	564	806	830	846	869	870					
	715	741											
	37	145	255	385	470	570	678						
	37	470	678										
	3	4	5	6	13	16	17	20					
	27	28	37	38	40	48	49	50					
	64	65	67	68	69	71	72	75					
	76	85	86	90	102	103	104	105					
	106	111	112	113	122	126	127	130					
	137	138	145	146	148	156	157	158					
	170	172	173	174	175	177	179	181					
	182	181	192	199	213	214	215	216					
	217	222	223	224	225	233	235	236					
	239	246	247	259	256	256	267	267					
	268	280	281	283	284	285	287	288					

10

PROCESADO POR: CECILIA E. RAMÍREZ ROSALES, ABONADO, INSS, PUERTO RICO, INC. Y SU FILIAL
TEL: 787.9928.1310, EXT: 746005
www.insspuertoar.com

2024
Puerto Rico
PUERTO RICO

ANEXOS
DIVISIÓN DE CONTRATOS

ACTA DE FALLO

LICITACIÓN PÚBLICA INTERNACIONAL ELECTRÓNICA BAJO COBERTURA DE TRATADOS DE LIBRE COMERCIO QUE CONTIENGA CAPITULO DE COMPRAS GUBERNAMENTALES
NUMERO DE IDENTIFICACION EN COMPRANET: LA-50-0VR-050GVR040-T-2-2024
PROGRAMA "MOBILIARIO MEDICO Y DE LABORATORIO PARA HOSPITALES PRIORITARIOS"

NOMBRE O RAZON SOCIAL DEL LICITANTE	PARTIDAS EN LAS QUE PARTICIPA									
	281	292	301	302	307	319	320	321		
	322	323	330	331	332	333	341	344		
	345	348	355	355	363	367	375	375		
	377	389	390	392	393	394	396	397		
	400	401	410	411	415	427	428	429		
	430	431	437	438	439	440	446	450		
	451	454	461	462	470	471	473	480		
	481	482	494	496	497	498	499	501		
	502	505	506	515	516	523	535	535		
	537	538	539	545	546	554	555	557		
	559	563	564	570	571	573	580	581		
	582	594	596	597	598	599	601	602		
	605	614	615	620	630	634	635	635		
	637	643	644	645	646	655	658	659		
	662	669	670	678	680	687	688	689		
	702	704	705	706	707	709	710	713		
	714	723	724	741	743	744	745	746		
	1	13	32	35	37	39	40	42		
	45	46	47	48	52	54	64	67		
	69	70	71	72	74	78	79	80		
	81	84	87	88	89	96	103	104		
	105	106	109	122	140	143	145	147		
	148	150	153	154	155	156	159	161		
	170	173	175	176	177	178	180	184		
	185	186	187	190	193	194	195	207		
	214	215	216	217	220	233	230	233		
	265	257	258	260	263	264	265	266		
	289	271	280	283	285	286	287	288		
	290	294	295	296	297	300	303	304		
	305	313	320	321	322	323	328	340		
	360	362	365	366	367	369	372	373		

23. SERPROF BIOMED SA DE CV

ACTA DE FALLO

LICITACIÓN PÚBLICA INTERNACIONAL ELECTRÓNICA BAJO COBERTURA DE TRATADOS DE LIBRE COMERCIO QUE CONTIENGA CAPITULO DE COMPRAS GUBERNAMENTALES
NUMERO DE IDENTIFICACION EN COMPRANET: LA-50-0VR-050GVR040-T-2-2024
PROGRAMA "MOBILIARIO MEDICO Y DE LABORATORIO PARA HOSPITALES PRIORITARIOS"

NOMBRE O RAZON SOCIAL DEL LICITANTE	PARTIDAS EN LAS QUE PARTICIPA									
	374	375	378	380	382	394	395			
	396	397	399	403	404	405	408	409		
	412	413	414	421	429	430	431			
	435	446	466	469	470	472	473	475		
	477	478	479	480	483	485	486	487		
	499	500	501	502	504	508	509	510		
	511	514	517	518	519	529	536	537		
	538	539	543	554	566	589	570	572		
	573	575	577	578	579	580	583	584		
	594	597	599	600	601	602	604	607		
	608	609	610	613	616	617	618	625		
	634	635	636	641	655	674	677	678		
	679	680	681	684	685	686	687	690		
	692	702	705	707	708	709	710	712		
	716	717	718	719	722	725	726	727		
	736	743	744	745	746					
	360	366	375	386	414	674	677	679		
	687	709								
	6	10	11	13	16	24	27	28		
	31	32	35	37	39	40	42	43		
	45	46	47	48	49	50	52	55		
	57	58	59	60	61	63	64	65		
	67	69	71	72	74	75	77	78		
	79	80	81	84	85	86	87	88		
	89	102	103	104	114	119	120	122		
	126	134	137	138	139	140	143	145		
	147	148	150	151	153	154	155	156		
	157	158	159	162	163	164	165	166		
	167	169	170	171	173	175	177	179		
	180	181	183	184	185	186	187	189		
	191	192	193	194	195	213	214	215		

24. TECNO COMERCIAL PAKT SA DE CV

25. TECNO ROBLES DE MEXICO SA DE CV



ACTA DE FALLO

LICITACIÓN PÚBLICA INTERNACIONAL ELECTRÓNICA BAJO COBERTURA DE TRATADOS DE LIBRE COMERCIO QUE CONTENGA CAPITULO DE COMPRAS GUBERNAMENTALES
NÚMERO DE IDENTIFICACIÓN EN COMPRANET: LA-50-GVR-0506YR040-T-2-2024
PROGRAMA "MOBILIARIO MÉDICO Y DE LABORATORIO PARA HOSPITALES PRIORITARIOS"

NOMBRE O RAZÓN SOCIAL DEL LICITANTE	PARTIDAS EN LAS QUE PARTICIPA									
	225	229	230	233	235	243	246	247		
	249	250	253	255	257	258	260	261		
	263	264	265	266	267	269	269	272		
	274	275	276	277	278	279	280	283		
	285	287	288	290	291	293	294	295		
	296	297	300	301	302	303	304	305		
	319	320	321	322	323	324	325	326		
	327	328	329	330	331	332	333	334		
	337	338	339	340	341	342	343	344		
	349	350	351	352	353	354	355	356		
	359	360	361	362	363	364	365	366		
	371	372	373	374	375	376	377	378		
	381	382	383	384	385	386	387	388		
	391	392	393	394	395	396	397	398		
	401	402	403	404	405	406	407	408		
	411	412	413	414	415	416	417	418		
	421	422	423	424	425	426	427	428		
	431	432	433	434	435	436	437	438		
	441	442	443	444	445	446	447	448		
	451	452	453	454	455	456	457	458		
	461	462	463	464	465	466	467	468		
	471	472	473	474	475	476	477	478		
	481	482	483	484	485	486	487	488		
	491	492	493	494	495	496	497	498		
	501	502	503	504	505	506	507	508		
	511	512	513	514	515	516	517	518		
	521	522	523	524	525	526	527	528		
	531	532	533	534	535	536	537	538		
	541	542	543	544	545	546	547	548		
	551	552	553	554	555	556	557	558		
	561	562	563	564	565	566	567	568		
	571	572	573	574	575	576	577	578		
	581	582	583	584	585	586	587	588		
	591	592	593	594	595	596	597	598		
	601	602	603	604	605	606	607	608		
	611	612	613	614	615	616	617	618		
	621	622	623	624	625	626	627	628		
	631	632	633	634	635	636	637	638		
	641	642	643	644	645	646	647	648		
	651	652	653	654	655	656	657	658		
	661	662	663	664	665	666	667	668		
	671	672	673	674	675	676	677	678		
	681	682	683	684	685	686	687	688		
	691	692	693	694	695	696	697	698		
	701	702	703	704	705	706	707	708		
	711	712	713	714	715	716	717	718		
	719	720	721	722	723	724	725	726		

13
 Encargado del Proceso de Adquisición de Bienes y Contratación de Servicios
 Felipe Carrillo PUERTO
 2024
 Felipe Carrillo PUERTO
 Encargado del Proceso de Adquisición de Bienes y Contratación de Servicios



ACTA DE FALLO

LICITACIÓN PÚBLICA INTERNACIONAL ELECTRÓNICA BAJO COBERTURA DE TRATADOS DE LIBRE COMERCIO QUE CONTENGA CAPITULO DE COMPRAS GUBERNAMENTALES
NÚMERO DE IDENTIFICACIÓN EN COMPRANET: LA-50-GVR-0506YR040-T-2-2024
PROGRAMA "MOBILIARIO MÉDICO Y DE LABORATORIO PARA HOSPITALES PRIORITARIOS"

NOMBRE O RAZÓN SOCIAL DEL LICITANTE	PARTIDAS EN LAS QUE PARTICIPA									
	723	724	725	726	727	741	743	744		
	1	6	25	27	31	32	37	40		
	42	48	49	50	54	66	67	71		
	72	74	84	85	88	89	102	109		
	114	135	137	140	145	148	150	156		
	157	158	161	170	172	173	177	178		
	180	190	191	194	195	213	220	225		
	244	246	249	250	255	258	260	266		
	267	268	280	281	283	287	288	290		
	300	301	304	305	319	327	333	335		
	343	353	355	358	360	363	365	367		
	369	375	376	377	380	389	390	392		
	396	397	399	409	410	413	414	427		
	425	440	458	461	465	466	470	473		
	475	480	481	482	494	496	497	501		
	502	504	514	515	518	519	535	543		
	563	565	566	570	572	573	575	580		
	581	582	594	596	597	601	602	604		
	613	614	617	618	630	641	646	657		
	667	669	673	674	678	679	680	681		
	687	688	689	692	702	704	705	709		
	710	712	722	723	726	741				

26. TECNOLOGIA INTEGRAL PERSONALIZABLE SA DE CV

VERIFICACIÓN DE SANCCIONADOS, IMPEDIDOS Y SUSPENDIDOS

Se informa que se verificó el Directorio de Proveedores y Contratistas sancionados, disponibles en <https://directoriosanccionados.funcionpublica.gob.mx/>, el listado de Empresas Impedidas por el IMSS para su contratación, el listado de las personas con suspensión de Registro y en la página del DOF <https://www.dof.gob.mx/>; todas con fecha en que se aplica; lo anterior, de conformidad con lo dispuesto en los artículos 50 y 60 de la Ley y 88 del Reglamento.

14
 Encargado del Proceso de Adquisición de Bienes y Contratación de Servicios
 Felipe Carrillo PUERTO
 2024
 Felipe Carrillo PUERTO
 Encargado del Proceso de Adquisición de Bienes y Contratación de Servicios

ANEXOS
 DIVISIÓN DE CONTRATOS



GOBIERNO DE
MEXICO



DIRECCIÓN DE ADMINISTRACIÓN
Unidad de Administraciones
Comerciales de Atención al Cliente
Cooperación Técnica de Administración de Bienes de Inversión y Acreditación
División de Equipos y Mobiliario Médico

ACTA DE FALLO

LICITACIÓN PÚBLICA INTERNACIONAL ELECTRÓNICA BAJO COBERTURA DE TRATADOS DE LIBRE COMERCIO QUE CONTIENGA CAPÍTULO DE COMPRAS GUBERNAMENTALES
NÚMERO DE IDENTIFICACIÓN EN COMPRANET LA-50-CYB-0500-Y00-04-12-2024
PROGRAMA "MOBILIARIO MÉDICO Y DE LABORATORIO PARA HOSPITALES PRIORITARIOS"

De dicha verificación se constató que los licitantes participantes en el presente procedimiento no se encuentran en los listados; los directorios se imprimieron y serán integrados en el expediente de la presente contratación.

CRITERIO DE EVALUACIÓN DE PROPOSICIONES

Con apego en lo establecido por los artículos 36, 36 Bis fracción II y 37 de la Ley, así como 51 del Reglamento; la evaluación de las proposiciones se realizó mediante el criterio Binomio, considerando exclusivamente los requisitos y condiciones establecidos en los numerales 4.1 Documentación Legal-Administrativa; 4.2 Propuesta Técnica en correlación con el Anexo Único, Anexo Técnico y Anexo Dos, Términos y Condiciones; 4.3 Propuesta Económica, así como el apartado 5. CRITERIOS ESPECÍFICOS CONFORME A LOS CUALES SE EVALUARÁN LAS PROPOSICIONES de la Convocatoria, considerando el resultado de las Juntas de Aclaraciones, a efecto de que se garantice satisfactoriamente el cumplimiento de las obligaciones respectivas.

EVALUACIÓN DE LAS PROPOSICIONES

FIRMA ELECTRÓNICA

En primer término, se verificó si las proposiciones fueron debidamente firmadas electrónicamente, tal como se exige en el numeral 3.5 Acto de Presentación y Apertura de Proposiciones, párrafos primero y segundo del apartado 4. REQUISITOS QUE LOS LICITANTES DEBEN CUMPLIR de la Convocatoria y de conformidad con los artículos 26 Bis, fracción II y 27 de la Ley que disponen en el caso de Licitaciones Públicas Electrónicas, en las cuales se permite exclusivamente la participación de los licitantes a través del Sistema Compranet, se utilizarán medios de identificación electrónica, los cuales producirán los mismos efectos que las leyes otorgan a los documentos firmados autográficamente y, en consecuencia, tendrán el mismo valor probatorio, lo anterior vinculado con el primer párrafo del artículo 50 del Reglamento, el cual establece que: "en las proposiciones enviadas a través de medios remotos de comunicación electrónica, en sustitución de la firma autógrafa, se emplearán medios de identificación electrónica que establezca la Secretaría de la Función Pública."

Al respecto, la Secretaría de la Función Pública, mediante el Acuerdo por el que se establecen las disposiciones que se deberán observar para la utilización del Sistema Electrónico de Información Pública Gubernamental denominado Compranet, publicado en el DOF el 28 de junio de 2011, dispuso en su numeral 14 textualmente lo siguiente:

15

Enviados por: Felipe Carrillo Puerto, C. A. IMSS, C. P. 06700, Ciudad de México
Tel: 55 57767000, 55 57767000
www.imss.gob.mx

2024
Felipe Carrillo
PUERTO



GOBIERNO DE
MEXICO



DIRECCIÓN DE ADMINISTRACIÓN
Unidad de Administraciones
Comerciales de Atención al Cliente
Cooperación Técnica de Administración de Bienes de Inversión y Acreditación
División de Equipos y Mobiliario Médico

ACTA DE FALLO

LICITACIÓN PÚBLICA INTERNACIONAL ELECTRÓNICA BAJO COBERTURA DE TRATADOS DE LIBRE COMERCIO QUE CONTIENGA CAPÍTULO DE COMPRAS GUBERNAMENTALES
NÚMERO DE IDENTIFICACIÓN EN COMPRANET LA-50-CYB-0500-Y00-04-12-2024
PROGRAMA "MOBILIARIO MÉDICO Y DE LABORATORIO PARA HOSPITALES PRIORITARIOS"

El medio de identificación electrónica para que los potenciales licitantes nacionales, ya sean personas físicas o morales, hagan uso de Compranet, será el certificado digital de la firma electrónica avanzada que emite el Servicio de Administración Tributaria para el cumplimiento de obligaciones fiscales.

Cuando se trate de potenciales licitantes extranjeros, el medio de identificación electrónica para que hagan uso de Compranet se generará por el propio sistema, previo llenado de los formatos que para tal efecto se encuentren establecidos en el mismo y la entrega de la documentación que a continuación se señala o de su equivalente."

Al efectuar el acto de presentación y apertura de proposiciones, se imprimió de los licitantes, la carátula de los "Acuses de presentación de proposición electrónica a través de Compranet" descargados del sistema por cada licitante, mismos que fueron rubricados por los asistentes, asegurándose en el expediente una copia electrónica de los acuses en un medio óptico de almacenamiento (CD), el cual contiene entre otros datos: el nombre o razón social de la persona física o moral que carga la propuesta en el sistema, el nombre de firma, la firma (cadena de firma electrónica) y el código QR con el cual se verificó el acuse de proposición; los cuales son "la prueba" de que las propuestas las autentican los licitantes como enviadas por ellos mismos a través de los medios electrónicos y, por tanto, ponen en manifiesto que la propuesta fue firmada digitalmente y que se cumplió la exigencia prevista en la convocatoria.

Debido a lo anterior, los acuses arrojados por el Sistema Compranet indican que fueron debidamente firmadas de forma electrónica, la documentación legal, técnica y económica que presentaron los siguientes licitantes:

NOMBRE O RAZÓN SOCIAL DEL LICITANTE
1. AH CORPORATIVO MEDICO DE MEXICO SA DE CV
2. ARO MOBEL SA DE CV
3. BECOMAR DE MEXICO S DE RL DE CV
4. CARLOS ARTURO GARCIA RIVERA
5. DALISA SERVICES SA DE CV
6. DISTRIBUIDORA AVKAN KUALI SAS DE CV
7. DISTRIBUIDORA INTERNACIONAL HOSPITALARIA SA DE CV
8. EDVAG CONCEPTOS COMERCIALES SA DE CV
9. ENCORE HEALTH S A P I DE CV
10. ERGONOMIA PRODUCTIVIDAD SA DE CV

16

Enviados por: Felipe Carrillo Puerto, C. P. 06700, Ciudad de México
Tel: 55 57767000, 55 57767000
www.imss.gob.mx

2024
Felipe Carrillo
PUERTO

ACTA DE FALLO

LICITACIÓN PÚBLICA INTERNACIONAL ELECTRÓNICA BAJO COBERTURA DE TRATADOS DE LIBRE COMERCIO QUE CONTENGA CAPÍTULO DE COMPRAS GUBERNAMENTALES
 NÚMERO DE IDENTIFICACIÓN EN COMPRANET: LA-50-CYR-05-CY-R040-1-2-2024
 PROGRAMA "MOBILIARIO MÉDICO Y DE LABORATORIO PARA HOSPITALES PRIORITARIOS"

NOMBRE O RAZÓN SOCIAL DEL LICITANTE	PARTIDAS
11. GRUPO EMPRESARIAL GOR SERVICIOS Y ABASTECIMIENTO SA DE CV	53 39 48 67 71 139 140 147
12. GRUPO EMPRESARIAL TECNICARE SA DE CV	156 173 177 249 250 257 266 283
13. IDHESA BIENES Y SERVICIOS SA DE CV	287 359 360 366 375 392 396 465
14. IMPULSORA DE CONSULTORIA E INGENIERIA MEXICANA SA DE CV	466 472 480 497 501 565 566 572
15. INFRAESTRUCTURA HOSPITALARIA PROENSA SA DE CV	580 587 601 673 674 679 687 705
16. INNOVACION MEDICA Y TECNOLOGIAS PARA LA SALUD MX SA DE CV	709
17. INVITRO DIAGNOSTICS MEXICO SA DE CV	330 331 365 375 411 643 644 678
18. JOSE MIGUEL URIBE ALVAREZ TOSTADO	687 724
19. META SUMINISTROS MEDICOS SA DE CV	13 27 37 47 49 50 67 71
20. MOBILIARIO Y EQUIPO ESCOLAR DEL BAJO S DE PL DE CV	102 104 105 106 122 137 145 185
21. MUEBLES BALUARTE SA DE CV	187 188 173 177 213 215 216 217
22. MUEBLES LA FUERTE DE JUAN ESCOBAR SA DE CV	233 246 255 265 267 268 283 287
23. SERPROF BICHMED SA DE CV	319 321 322 323 341 355 365 374
24. TECNO COMERCIAL PAKTUS SA DE CV	376 377 382 396 427 429 430 431
25. TECNO ROBLES DE MEXICO SA DE CV	446 461 470 479 481 482 487 501
26. TECNOLOGIA INTEGRAL PERSONALIZABLE SA DE CV	535 537 538 539 554 563 570 579
	581 582 597 601 630 635 636 635
	669 678 686 688 689 705 709 741
	744 745 746
	28 31 32 35 37 47 52 54
	67 69 71 72 74 79 78 87
	88 138 139 140 143 145 155 159
	161 173 175 177 178 180 184 185
	193 194 247 249 250 253 255 265
	269 271 383 385 387 388 393 394
	395 396 397 398 399 400 401 402
	403 404 412 413 462 463 468 469
	470 478 483 485 497 499 501 502

EVALUACIÓN DE LA DOCUMENTACIÓN DISTINTA A LA PROPOSICIÓN (LEGAL-ADMINISTRATIVA)

Solo después de constatar que los licitantes firmaron electrónicamente su proposición, se procedió a la evaluación de la documentación distinta a la proposición que se refiere en el apartado 4.1 Documentación Legal - Administrativa de la convocatoria.

La revisión de la documentación legal-administrativa la realizó el área contratante, la División de Equipo y Mobiliario Médico, a través de su Titular Lic. Karla Pacheco Villanueva y la Lic. María Leticia Romero González, Coordinador de Proyecto E2, de conformidad con el numeral 4.39 primer párrafo de las POBALINES, así como del numeral 4.2.2.1.5 del Manual Administrativo de Aplicación General en Materia de Adquisiciones, Arrendamientos y Servicios del Sector Público (en adelante el Manual).

La evaluación se contiene en el ANEXO 1, el cual se tiene por reproducido en este apartado como si a la letra se insertara.

17
 Director de Área de Equipo y Mobiliario Médico, Coordinador de Proyecto E2
 Lic. Karla Pacheco Villanueva
 2024 Felipe Carrillo PUERTO

ACTA DE FALLO

LICITACIÓN PÚBLICA INTERNACIONAL ELECTRÓNICA BAJO COBERTURA DE TRATADOS DE LIBRE COMERCIO QUE CONTENGA CAPÍTULO DE COMPRAS GUBERNAMENTALES
 NÚMERO DE IDENTIFICACIÓN EN COMPRANET: LA-50-CYR-05-CY-R040-1-2-2024
 PROGRAMA "MOBILIARIO MÉDICO Y DE LABORATORIO PARA HOSPITALES PRIORITARIOS"

Con base en la evaluación, se concluyó que suscriben satisfactoriamente con los requisitos solicitados en la convocatoria, la documentación presentada por los licitantes:

NOMBRE O RAZÓN SOCIAL DEL LICITANTE	PARTIDAS
1. AH CORPORATIVO MEDICO DE MEXICO, S.A. DE C.V.	53 39 48 67 71 139 140 147
2. ARO MOBIL, S.A. DE C.V.	156 173 177 249 250 257 266 283
3. BECOMAR DE MEXICO, S. DE RL DE C.V.	287 359 360 366 375 392 396 465
	466 472 480 497 501 565 566 572
	580 587 601 673 674 679 687 705
	709
	330 331 365 375 411 643 644 678
	687 724
	13 27 37 47 49 50 67 71
	102 104 105 106 122 137 145 185
	187 188 173 177 213 215 216 217
	233 246 255 265 267 268 283 287
	319 321 322 323 341 355 365 374
	376 377 382 396 427 429 430 431
	446 461 470 479 481 482 487 501
	535 537 538 539 554 563 570 579
	581 582 597 601 630 635 636 635
	669 678 686 688 689 705 709 741
	744 745 746
	28 31 32 35 37 47 52 54
	67 69 71 72 74 79 78 87
	88 138 139 140 143 145 155 159
	161 173 175 177 178 180 184 185
	193 194 247 249 250 253 255 265
	269 271 383 385 387 388 393 394
	395 396 397 398 399 400 401 402
	403 404 412 413 462 463 468 469
	470 478 483 485 497 499 501 502

18
 Director de Área de Equipo y Mobiliario Médico, Coordinador de Proyecto E2
 Lic. Felipe Carrillo
 2024 Felipe Carrillo PUERTO

ANEXOS
 DIVISIÓN DE EQUIPO Y MOBILIARIO MÉDICO
 TRATADOS



GOBIERNO DE MEXICO



DIRECCIÓN DE ADMINISTRACIÓN Unidad de Adquisiciones y Contratación de Bienes y Servicios Coordinación Técnica de Adquisición de Bienes y Contratación de Servicios División de Equipos y Mobiliario Médico

ACTA DE FALLO

LICITACIÓN PÚBLICA INTERNACIONAL ELECTRÓNICA BAJO COBERTURA DE TRATADOS DE LIBRE COMERCIO QUE CONTIENE CAPÍTULO DE COMPRAS GUBERNAMENTALES NÚMERO DE IDENTIFICACIÓN EN COMPRANET: LA-50-CYR-050CYR-040-T-2-2024 PROGRAMA "MOBILIARIO MÉDICO Y DE LABORATORIO PARA HOSPITALES PRIORITARIOS"

Table with columns: NOMBRE O RAZÓN SOCIAL DEL LICITANTE, PARTIDAS, and numerical values. Includes entry 5. DALISA SERVICES SA DE CV.

Procurador General de la Federación, C. R. MORALES, Eduardo



2024 Felipe Carrillo PUERTO



GOBIERNO DE MEXICO



DIRECCIÓN DE ADMINISTRACIÓN Unidad de Adquisiciones y Contratación de Bienes y Servicios Coordinación Técnica de Adquisición de Bienes y Contratación de Servicios División de Equipos y Mobiliario Médico

ACTA DE FALLO

LICITACIÓN PÚBLICA INTERNACIONAL ELECTRÓNICA BAJO COBERTURA DE TRATADOS DE LIBRE COMERCIO QUE CONTIENE CAPÍTULO DE COMPRAS GUBERNAMENTALES NÚMERO DE IDENTIFICACIÓN EN COMPRANET: LA-50-CYR-050CYR-040-T-2-2024 PROGRAMA "MOBILIARIO MÉDICO Y DE LABORATORIO PARA HOSPITALES PRIORITARIOS"

Table with columns: NOMBRE O RAZÓN SOCIAL DEL LICITANTE, PARTIDAS, and numerical values. Includes entry 7. DISTRIBUIDORA INTERNACIONAL HOSPITALARIA SA DE CV.

Procurador General de la Federación, C. R. MORALES, Eduardo



2024 Felipe Carrillo PUERTO

ACTA DE FALLO

LICITACIÓN PÚBLICA INTERNACIONAL ELECTRÓNICA BAJO COBERTURA DE TRATADOS DE LIBRE COMERCIO QUE CONTIENGA CAPITULO DE COMPRAS GUBERNAMENTALES
NÚMERO DE IDENTIFICACIÓN EN COMPRANET: LA-50-CV-R-506YR040-17-2024
PROGRAMA: "MOBILIARIO MÉDICO Y DE LABORATORIO PARA HOSPITALES PRIORITARIOS"

NOMBRE O RAZÓN SOCIAL DEL LICITANTE	PARTIDAS
	578 579 580 581 582 583 584 594
	596 597 598 599 600 601 602 603
	604 605 606 607 608 609 610 611
	612 613 614 615 616 617 618 619
	620 623 624 625 628 629 630 633
	634 635 636 638 639 641 642 643
	644 645 646 647 648 655 656 657
	658 659 660 662 664 666 667 668
	669 670 671 672 673 674 675 677
	676 679 680 681 682 683 684 685
	686 687 688 689 690 691 692 702
	704 705 706 707 708 709 710 711
	712 713 714 715 716 717 718 719
	720 721 722 723 724 725 726 727
	728 729 730 733 734 735 736 739
	740 741 743 744 745 746 747
9. ENCORE HEALTHS A P I D E CV	35 143 253 363 469 569 677
	1 3 4 6 13 14 15 16
	20 26 27 28 29 31 32 35
	37 39 40 43 45 47 48 49
	50 67 71 72 73 74 77 78
	79 80 85 86 87 88 89 96
	102 104 109 111 112 114 122 123
	124 126 130 136 137 138 139 140
	143 145 147 148 151 153 155 156
	157 158 173 177 178 179 189 183
	184 185 186 191 192 193 194 195
	207 213 215 220 222 223 225 233
	234 235 239 245 246 247 248 249
	250 253 255 257 258 261 263 265
	266 267 268 283 287 288 289 290
	293 294 295 296 301 302 303 304
10. ERGONOMIA PRODUCTIVIDAD SA DE CV	

ACTA DE FALLO

LICITACIÓN PÚBLICA INTERNACIONAL ELECTRÓNICA BAJO COBERTURA DE TRATADOS DE LIBRE COMERCIO QUE CONTIENGA CAPITULO DE COMPRAS GUBERNAMENTALES
NÚMERO DE IDENTIFICACIÓN EN COMPRANET: LA-50-CV-R-506YR040-17-2024
PROGRAMA: "MOBILIARIO MÉDICO Y DE LABORATORIO PARA HOSPITALES PRIORITARIOS"

NOMBRE O RAZÓN SOCIAL DEL LICITANTE	PARTIDAS
	244 245 246 247 248 249 250 251
	253 254 255 256 257 258 259 260
	261 262 263 264 265 266 267 268
	269 270 271 280 281 283 284 285
	286 287 288 289 290 291 292 293
	294 295 296 297 298 299 300 301
	302 303 304 305 307 310 311 312
	313 317 318 319 320 321 322 323
	324 327 328 329 330 331 332 333
	334 341 342 343 344 345 346 346
	350 352 353 354 355 356 357 358
	359 360 361 363 364 365 366 367
	368 369 370 371 372 373 374 375
	376 377 378 379 380 389 390 392
	393 394 395 396 397 398 399 400
	401 402 403 404 405 406 407 408
	409 410 411 412 413 414 415 416
	419 420 421 425 426 427 428 429
	430 431 432 435 436 437 438 439
	440 441 446 447 448 449 450 451
	452 454 456 458 459 460 461 462
	463 464 465 466 467 469 470 471
	472 473 474 475 476 477 478 479
	480 481 482 483 484 485 494 496
	497 498 499 500 501 502 503 504
	505 506 507 508 509 510 511 512
	513 514 515 516 517 518 519 520
	522 523 526 527 528 529 533 534
	535 536 537 538 539 540 543 544
	545 546 547 554 555 556 557 559
	560 562 563 564 565 566 567 569
	570 571 572 573 574 575 576 577

ANEXOS
DIVISIÓN DE CONTRATOS



GOBIERNO DE
MÉXICO



DIRECCIÓN DE ADMINISTRACIÓN
Unidad de Asesorías
Coordinación de Bienes y Contratación de Servicios
Coordinación Técnica de Asesorías
División de Equipo y Mobiliario Médico

ACTA DE FALLO

LICITACIÓN PÚBLICA INTERNACIONAL ELECTRÓNICA BAJO COBERTURA DE TRATADOS DE LIBRE
COMERCIO QUE CONTENGA CAPITULO DE COMPRAS GUBERNAMENTALES
NÚMERO DE IDENTIFICACIÓN EN COMPRANET: LA-50-CYR-050CYR040-13-2024
PROGRAMA "MOBILIARIO MÉDICO Y DE LABORATORIO PARA HOSPITALES PRIORITARIOS"

NOMBRE O RAZÓN SOCIAL DEL LICITANTE	PARTIDAS
	305 313 319 321 328 330 331 333
	341 342 343 344 346 354 355 356
	357 358 360 363 365 366 367 370
	372 374 375 376 377 392 396 397
	398 399 402 403 404 405 410 411
	412 413 414 421 427 429 435 437
	438 440 446 447 448 450 454 460
	461 462 463 465 466 469 470 472
	473 476 477 479 480 481 482 487
	501 502 503 504 507 508 509 510
	515 516 517 518 519 529 535 537
	543 545 554 555 556 559 563 564
	565 566 569 570 572 573 576 577
	579 580 581 582 587 601 602 603
	604 605 607 608 609 614 615 616
	617 618 625 630 635 641 643 644
	646 635 636 657 658 662 668 669
	670 671 674 677 678 679 680
	700 711 712 715 716 717 718 723
	724 725 726 727 736 741 744
	341 356 358 360 365 367 369 372
	374 375 403 404 409 412 413
	641 646 656 657 663 673 688 689
	705
	112 140 143 153 159 177 183 183
	330 331 355 356 359 360 365 367
	369 372 377 378 382 395 397 399
	402 403 404 405 411 412 413 414
	566 570 577 583 601 606 616 643
	644 689 670 673 674 676 680 681

23

Quintana Roo, Calle 18, Calle Oriente, Torreón, P.O. Box 1000, C.P. 27000, Ciudad de Mérida
Tel. 52 999 770 000 FAX 52 999 770 000 www.imss.gob.mx



2024
Felipe Carrillo
PUERTO



GOBIERNO DE
MÉXICO



DIRECCIÓN DE ADMINISTRACIÓN
Unidad de Asesorías
Coordinación de Bienes y Contratación de Servicios
Coordinación Técnica de Asesorías
División de Equipo y Mobiliario Médico

ACTA DE FALLO

LICITACIÓN PÚBLICA INTERNACIONAL ELECTRÓNICA BAJO COBERTURA DE TRATADOS DE LIBRE
COMERCIO QUE CONTENGA CAPITULO DE COMPRAS GUBERNAMENTALES
NÚMERO DE IDENTIFICACIÓN EN COMPRANET: LA-50-CYR-050CYR040-13-2024
PROGRAMA "MOBILIARIO MÉDICO Y DE LABORATORIO PARA HOSPITALES PRIORITARIOS"

NOMBRE O RAZÓN SOCIAL DEL LICITANTE	PARTIDAS
	684 689 690 705 709 710 712 715
	716 717 719 724 725 726
	1 13 28 30 31 32 35 36
	37 38 39 40 41 42 43 44
	46 48 49 50 54 64 67 68
	69 70 71 72 74 75 76 77
	78 79 81 84 85 87 88 89
	90 95 109 122 138 139 140 143
	144 145 146 147 148 149 150 151
	152 154 156 157 158 161 170 173
	174 175 176 177 178 180 181 182
	183 184 185 187 190 191 193 194
	195 198 206 220 223 247 249 250
	253 254 255 256 257 258 259 260
	261 262 264 266 267 268 271 280
	283 284 285 286 287 288 290 291
	292 293 294 295 297 300 301 303
	304 305 307 312 328 341 356 358
	359 360 363 364 365 366 367 368
	369 370 371 373 375 376 377 390
	399 392 393 394 395 396 397 399
	400 401 402 403 404 406 409 410
	412 413 414 415 420 446 462 464
	465 466 469 470 471 472 473 474
	475 476 478 480 481 482 485 494
	497 498 499 500 501 502 504 505
	506 507 508 509 511 514 515 517
	519 519 523 528 543 564 564 565
	566 569 570 571 572 573 574 575
	576 578 580 581 582 584 594 597
	598 599 600 601 602 604 605 606
	607 608 610 613 614 616 617

24

Quintana Roo, Calle 18, Calle Oriente, Torreón, P.O. Box 1000, C.P. 27000, Ciudad de Mérida
Tel. 52 999 770 000 FAX 52 999 770 000 www.imss.gob.mx



2024
Felipe Carrillo
PUERTO

ACTA DE FALLO

LICITACIÓN PÚBLICA INTERNACIONAL ELECTRÓNICA BAJO COBERTURA DE TRATADOS DE LIBRE COMERCIO QUE CONTENGA CAPÍTULO DE COMPRAS GUBERNAMENTALES
 NÚMERO DE IDENTIFICACIÓN EN COMPRANET: LA-SO-CYR-050CYR-00-2-2024
 PROGRAMA "MOBILIARIO MÉDICO Y DE LABORATORIO PARA HOSPITALES PRIORITARIOS"

NOMBRE O RAZÓN SOCIAL DEL LICITANTE	PARTIDAS
15. INFRAESTRUCTURA HOSPITALARIA PROEMSA SA DE CV	620 624 641 655 670 672 673 674
	677 678 679 680 681 682 683 685
	687 688 689 692 702 705 706 707
	708 709 710 712 713 714 715 716
	717 719 722 723 725 726 727 735
	33 37 43 44 45 47 49 50
	78 79 81 82 83 87 88 141
	145 151 152 153 155 157 158 184
	185 187 188 189 193 194 251 255
	261 262 263 265 267 268 294 295
	297 298 299 303 304 361 363 370
	371 372 374 376 377 403 404 406
	407 408 412 413 467 470 476 477
	479 481 482 508 509 511 512 513
	517 518 507 570 576 577 579 581
582 607 608 610 611 612 616 617	
675 678 682 693 694 698 688 689	
716 717 720 721 725 726	
16. INNOVACION MEDICA Y TECNOLOGIAS PARA LA SALUD MX SA DE CV	35 36 143 144 196 253 254 303
	364 469 520 569 619 677 726
	31 32 35 67 69 71 72 78
	79 140 143 173 175 177 178 184
	185 249 250 253 283 285 287 288
	294 295 359 360 363 382 394 396
	397 403 404 465 466 468 497 499
	501 502 508 509 565 566 569 597
	599 601 602 607 608 673 674 677
	705 707 709 710 716 717
17. INVITRO DIAGNOSTICS MEXICO SA DE CV	365 372 374 375 432 412 684 687
	715 725
18. JOSÉ MIGUEL URIBE ALVAREZ TOSTADO	6 27 28 77 102 114 137 139
	183 213 225 246 247 293 319 333

25
 Firmado en México, D.F., a los 05 días del mes de Agosto del 2024.
 Felipe Carrillo
 PUERTO

ACTA DE FALLO

LICITACIÓN PÚBLICA INTERNACIONAL ELECTRÓNICA BAJO COBERTURA DE TRATADOS DE LIBRE COMERCIO QUE CONTENGA CAPÍTULO DE COMPRAS GUBERNAMENTALES
 NÚMERO DE IDENTIFICACIÓN EN COMPRANET: LA-SO-CYR-050CYR-00-48-F-2024
 PROGRAMA "MOBILIARIO MÉDICO Y DE LABORATORIO PARA HOSPITALES PRIORITARIOS"

NOMBRE O RAZÓN SOCIAL DEL LICITANTE	PARTIDAS
20. MOBILIARIO Y EQUIPO ESCOLAR DEL BAJIO S DE RL DE CV	355 356 402 427 440 461 462 507
	535 563 564 606 630 646 669 670
	715 741
	37 146 235 365 470 570 678
	3 4 5 6 13 16 17 20
	27 28 37 38 40 48 49 50
	64 66 67 68 69 71 72 75
	76 85 86 90 102 103 104 105
	106 111 112 113 122 126 127 130
	137 138 145 146 148 156 157 159
	170 172 173 174 175 177 178 181
	182 191 192 199 213 214 215 216
	217 222 223 224 225 233 235 236
	239 246 255 256 258 266 267 268
	280 281 283 284 285 287 288 291
301 302 307 319 320 321 322 323	
21. MUEBLES BALUARTE SA DE CV	355 356 365 367 375 376 377 389
	390 392 393 394 396 397 400 401
	410 411 415 427 428 429 430 431
	437 438 439 440 446 450 451 464
	461 462 470 471 473 480 481 482
	494 495 497 498 499 501 502 505
	506 515 516 523 535 536 537 538
	539 545 546 554 557 559 563 564
	570 571 573 580 581 582 594 596
	597 598 599 601 602 605 614 615
	620 630 634 635 636 643 644 645
	646 655 659 659 662 669 670 678
	680 687 688 699 702 704 705 706
	707 709 710 713 714 723 724 741

22. MUEBLES LA FORJA DE JUAN ESCOBAR SA DE CV

26
 Firmado en México, D.F., a los 05 días del mes de Agosto del 2024.
 Felipe Carrillo
 PUERTO

ANEXOS
 DIVISIÓN DE CONTRATOS



ACTA DE FALLO

LICITACIÓN PÚBLICA INTERNACIONAL ELECTRÓNICA BAJO COBERTURA DE TRATADOS DE LIBRE COMERCIO QUE CONTENGA CAPÍTULO DE COMPRAS GOBIERNAMENTALES
NÚMERO DE IDENTIFICACIÓN EN COMPRANET: LA-SO-CYR-050CYR040-T-2-2024
PROGRAMA: "MOBILIARIO MÉDICO Y DE LABORATORIO PARA HOSPITALES PRIORITARIOS"

NOMBRE O RAZÓN SOCIAL DEL LICITANTE	PARTIDAS																																																																																																																																																																																																																											
	743	744	745	746	13	32	35	37	39	40	42	45	46																																																																																																																																																																																																															
23. SERPROF BIONED SA DE CV	45	46	47	48	52	54	64	67	69	70	71	72	74	78	79	80	81	84	87	88	89	96	103	104	105	106	109	122	140	143	145	147	146	150	153	154	155	156	159	161	170	173	175	176	177	178	180	184	185	186	187	190	193	194	195	207	214	215	216	217	220	233	250	253	255	257	258	260	263	264	265	266	269	271	280	283	289	286	287	289	305	313	320	321	322	323	328	347	360	363	365	366	367	369	372	373	374	375	378	380	389	392	394	395	396	397	398	403	404	405	406	409	412	413	414	421	428	429	430	431	435	446	468	469	470	472	473	475	477	478	479	480	483	485	494	497	498	500	501	502	504	508	509	510	511	514	517	518	519	529	536	537	573	575	577	578	579	580	583	584	594	597	598	600	601	602	604	607	608	609	610	613	615	617	618	625	634	635	636	641	645	674	677	678	679	680	681	684	685	686	687	690	692	702	705	707	708	709	710	712	716	717	718	719	722	723	726	727	736	744	745	746	360	366	379	395	414	674	679	687
	26. TECNOLOGIA INTEGRAL PERSONALIZABLE SA DE CV													1	6	25	27	31	32	37	40	42	46	49	50	54	66	67	71																																																																																																																																																																																															

27

Bioned SA de CV, Rtno 8816, Avenida Cuauhtémoc, C.P. 66000, Ciudad de México
Tel: 55 47401900, Ext: 14828
www.bioned.com.mx



ACTA DE FALLO

LICITACIÓN PÚBLICA INTERNACIONAL ELECTRÓNICA BAJO COBERTURA DE TRATADOS DE LIBRE COMERCIO QUE CONTENGA CAPÍTULO DE COMPRAS GOBIERNAMENTALES
NÚMERO DE IDENTIFICACIÓN EN COMPRANET: LA-SO-CYR-050CYR040-T-2-2024
PROGRAMA: "MOBILIARIO MÉDICO Y DE LABORATORIO PARA HOSPITALES PRIORITARIOS"



ACTA DE FALLO

LICITACIÓN PÚBLICA INTERNACIONAL ELECTRÓNICA BAJO COBERTURA DE TRATADOS DE LIBRE COMERCIO QUE CONTENGA CAPÍTULO DE COMPRAS GOBIERNAMENTALES
NÚMERO DE IDENTIFICACIÓN EN COMPRANET: LA-SO-CYR-050CYR040-T-2-2024
PROGRAMA: "MOBILIARIO MÉDICO Y DE LABORATORIO PARA HOSPITALES PRIORITARIOS"

NOMBRE O RAZÓN SOCIAL DEL LICITANTE	PARTIDAS																																																																																																																																																																																																																									
	709	6	13	16	24	27	31	32	35	37	39	40	42	43	45	46	47	48	49	50	52	54	67	69	71	72	74	75	77	78	79	80	81	84	85	86	87	88	89	102	103	104	116	122	126	134	137	138	139	140	143	145	147	148	150	151	153	154	155	156	157	158	159	170	173	175	177	180	181	183	184	185	186	187	190	191	192	193	194	195	213	214	215	225	233	235	243	246	247	249	250	253	255	257	258	260	261	263	264	265	266	267	269	269	280	283	285	446	450	458	461	462	465	466	469	472	473	475	476	477	478	479	480	481	482	483	494	497	499	501	502	504	505	507	508	509	510	511	514	515	516	517	518	519	535	536	537	554	562	563	564	565	566	569	570	572	573	575	576	577	578	579	580	581	582	583	594	597	599	601	602	604	605	606	607	608	609	610	613	614	615	616	617	618	670	673	674	677	678	679	680	681	682	684	685	686	687	688	689	690	702	707	729	710	712	713	715	716	717	718	719	722	723	724	725	726	727	743
25. TECNO ROBLES DE MEXICO SA DE CV													1	6	25	27	31	32	37	40	42	46	49	50	54	66	67	71																																																																																																																																																																																														
26. TECNOLOGIA INTEGRAL PERSONALIZABLE SA DE CV													1	6	25	27	31	32	37	40	42	46	49	50	54	66	67	71																																																																																																																																																																																														

28

Bioned SA de CV, Rtno 8816, Avenida Cuauhtémoc, C.P. 66000, Ciudad de México
Tel: 55 47401900, Ext: 14828
www.bioned.com.mx



ACTA DE FALLO

LICITACIÓN PÚBLICA INTERNACIONAL ELECTRÓNICA BAJO COBERTURA DE TRATADOS DE LIBRE COMERCIO QUE CONTENGA CAPÍTULO DE COMPRAS GOBIERNAMENTALES
NÚMERO DE IDENTIFICACIÓN EN COMPRANET: LA-SO-CYR-050CYR040-T-2-2024
PROGRAMA: "MOBILIARIO MÉDICO Y DE LABORATORIO PARA HOSPITALES PRIORITARIOS"

29

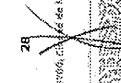

ACTA DE FALLO

LICITACIÓN PÚBLICA INTERNACIONAL ELECTRÓNICA BAJO COBERTURA DE TRATADOS DE LIBRE COMERCIO QUE CONTENGA CAPÍTULO DE COMPRAS GOBIERNAMENTALES
NÚMERO DE IDENTIFICACIÓN EN COMPRANET: LA-SO-CYR-050CYR040-T-2-2024
PROGRAMA: "MOBILIARIO MÉDICO Y DE LABORATORIO PARA HOSPITALES PRIORITARIOS"

ACTA DE FALLO

LICITACIÓN PÚBLICA INTERNACIONAL ELECTRÓNICA BAJO COBERTURA DE TRATADOS DE LIBRE
COMERCIO QUE CONTENGA CAPÍTULO DE COMPRAS GUBERNAMENTALES
NÚMERO DE IDENTIFICACIÓN EN COMPRANET LA-50-CYR-050CYR40-17-2024
PROGRAMA "MOBILIARIO MÉDICO Y DE LABORATORIO PARA HOSPITALES PRIORITARIOS"

NOMBRE O RAZÓN SOCIAL DEL LICITANTE	PARTIDAS
4. DALISA SERVICES SA DE CV	304 305 569 570
3. DALISA SERVICES SA DE CV	41 149 259 368 474 574
5. GRUPO EMPRESARIAL TÉCNICARE SA DE CV	372 684
6. VAPULSORA DE CONSULTORIA E INGENIERIA MEXICANA SA DE CV	435
7. INFRAESTRUCTURA HOSPITALARIA PROEMSA SA DE CV	179 719
8. MUEBLES LA FORJA DE JUAN ESCOBAR SA DE CV	247 292 555 637
9. TECNO COMERCIAL PACTE SA DE CV	677
10. TECNO ROBLES DE MEXICO SA DE CV	10 11 55 57 58 59 60 61 63 65 119 120 162 163 164 165 166 167 168 171 178 229 230 272 274 275 276 277 278 279 287 288 290 291 293 294 295 296 297 300 301 302 303 304 305 319 320 321 333 337 338 341 344 352 353 356 359 360 363 365 366 367 369 370 372 373 374 375 376 377 378 381 383 384 385 386 387 388 389 392 394 396 397 399 400 402 403 404 405 406 409 410 411 412 413 414 427 428 429 440 443 444 470 486 488 489 490 491 492 493 495 549 581 583 587 588 589 590 591 593 595 651 652 693 695 696 697 698 699 701 703 705

EVALUACIÓN DE LAS PROPUUESTAS TÉCNICAS

La evaluación técnica que sirve de sustento para el presente fallo fue recibida en la División de Equipo y Mobiliario Médico el día 18 de Julio de 2024, mediante el oficio No. 09 53 84-61 1G11 / 105.

De conformidad con el artículo 36, segundo párrafo de la Ley, se evaluarán técnicamente las dos proposiciones cuyo precio unitario, resultaron ser más bajas por partida y en aquellos casos en los que no resultaron estar solventes, se evaluarán las que les seguían en precio unitario, como se muestra a continuación:

30

2024 Felipe Carrillo PUERTO

Carretera 200, Zona 11, Cal. Sur de Progreso, San Andrés Bata, Campeche, C. P. 24100, México
Tel: 52 999-960-1100, Ext. 10226. www.imss.gob.mx

ANEXOS
DIVISIÓN DE CONTRATOS

ACTA DE FALLO

LICITACIÓN PÚBLICA INTERNACIONAL ELECTRÓNICA BAJO COBERTURA DE TRATADOS DE LIBRE
COMERCIO QUE CONTENGA CAPÍTULO DE COMPRAS GUBERNAMENTALES
NÚMERO DE IDENTIFICACIÓN EN COMPRANET LA-50-CYR-050CYR40-17-2024
PROGRAMA "MOBILIARIO MÉDICO Y DE LABORATORIO PARA HOSPITALES PRIORITARIOS"

NOMBRE O RAZÓN SOCIAL DEL LICITANTE	PARTIDAS
1. AH CORPORATIVO MEDICO DE MEXICO, SA DE CV.	72 74 84 85 88 89 102 109 114 135 137 140 145 148 150 155 157 158 161 170 172 173 177 179 180 190 191 194 195 213 220 225 244 246 249 250 255 258 260 266 267 268 280 281 283 287 288 290 300 301 304 305 319 327 328 333 343 353 355 359 360 365 366 367 369 375 376 377 580 389 390 392 396 397 399 409 410 413 414 427 435 440 459 461 465 466 470 473 475 480 481 482 494 496 497 501 503 504 514 515 518 519 535 543 563 565 566 570 572 573 575 580 581 582 584 586 597 601 602 604 613 614 617 618 620 641 646 657 667 669 673 674 678 679 680 681 687 688 689 692 702 704 705 709 710 712 722 723 726 741

Asimismo, se concluyó que **no cumplen satisfactoriamente** con los requisitos solicitados, en lo convocatorio y por lo tanto se desechan las siguientes proposiciones:

NOMBRE O RAZÓN SOCIAL DEL LICITANTE	PARTIDAS
1. AH CORPORATIVO MEDICO DE MEXICO, SA DE CV.	31 8 9 11 55 57 58 60 61 63 117 118 120 162 163 164 166 167 169 227 228 230 272 274 275 277 278 279 335 336 338 361 383 384 395 397 398 442 444 486 488 489 491 492 493 548 551 585 587 588 590 591 592 649 650 652 693 695 696 698 699 701
2. BESOMAR DE MEXICO, S. DE RL DE CV.	

29

2024 Felipe Carrillo PUERTO

Carretera 200, Zona 11, Cal. Sur de Progreso, San Andrés Bata, Campeche, C. P. 24100, México
Tel: 52 999-960-1100, Ext. 10226. www.imss.gob.mx



GOBIERNO DE MÉXICO



DIRECCIÓN DE ADMINISTRACIÓN
 Unidad de Adquisiciones
 Coordinación Técnica de Adquisición en el Área de Servicios
 División de Equipos y Mobiliario Médico

ACTA DE FALLO

LICITACIÓN PÚBLICA INTERNACIONAL ELECTRÓNICA BAJO COBERTURA DE TRATADOS DE LIBRE COMERCIO QUE CONTENGA CAPÍTULO DE COMPRAS GUBERNAMENTALES
NÚMERO DE IDENTIFICACIÓN EN COMPRANET: LA-50-CYR-0503YR0400-1-2-2024
PROGRAMA "MOBILIARIO MÉDICO Y DE LABORATORIO PARA HOSPITALES PRIORITARIOS"

PART	DESTINO	DESCRIPCIÓN	LICITANTE	EVALUACIÓN TÉCNICA
1	BAJA CALIFORNIA	CÁRRO CÁMILA TIPO TRANSFER LATERAL	SEPROF BIONED SA DE CV TECNOLOGIA INTEGRAL PERSONALIZABLE SA DE CV ERGONOMIA PRODUCTIVIDAD SA DE CV	CUMPLE CUMPLE NO SE EMITE EVALUACIÓN CON FUNDAMENTO EN EL ART. 36 LAASFP
2	BAJA CALIFORNIA	JABONERA ELÉCTRICA	INGENIERIA MEXICANA SA DE CV EDVAG CONCEPTOS COMERCIALES SA DE CV	NO SE EMITE EVALUACIÓN CON FUNDAMENTO EN EL ART. 36 LAASFP
3	BAJA CALIFORNIA	MOBILIO PARA CONSULTORIO MEDICO DERECHO.	MUEBLES LA FORJA DE JUAN ESCOBAR SA DE CV ERGONOMIA PRODUCTIVIDAD SA DE CV	CUMPLE CUMPLE NO SE EMITE EVALUACIÓN POR SOBREPASAR EL TECHO PRESUPUESTAL
4	BAJA CALIFORNIA	MODULO PARA CONSULTORIO MEDICO IZQUIERDO	MUEBLES LA FORJA DE JUAN ESCOBAR SA DE CV ERGONOMIA PRODUCTIVIDAD SA DE CV	CUMPLE CUMPLE NO SE EMITE EVALUACIÓN POR SOBREPASAR EL TECHO PRESUPUESTAL
5	BAJA CALIFORNIA	MESA ALTA DE 80 CM CON CADERNERA CENTRAL	MUEBLES LA FORJA DE JUAN ESCOBAR SA DE CV META SUPLEMENTOS MEXICOS SA DE CV ERGONOMIA PRODUCTIVIDAD SA DE CV	CUMPLE CUMPLE CUMPLE CUMPLE NO SE EMITE EVALUACIÓN CON FUNDAMENTO EN EL ART. 36 LAASFP
6	BAJA CALIFORNIA	MESA ALTA DE 80 CM CON CADERNERA CENTRAL	TECNOLOGIA INTEGRAL PERSONALIZABLE SA DE CV EDVAG CONCEPTOS COMERCIALES SA DE CV MUEBLES LA FORJA DE JUAN ESCOBAR SA DE CV	NO SE EMITE EVALUACIÓN CON FUNDAMENTO EN EL ART. 36 LAASFP NO SE EMITE EVALUACIÓN CON FUNDAMENTO EN EL ART. 36 LAASFP NO SE EMITE EVALUACIÓN POR SOBREPASAR EL TECHO PRESUPUESTAL
7	BAJA CALIFORNIA	CABRO PARA SUPERMERCADO	EDVAG CONCEPTOS COMERCIALES SA DE CV	CUMPLE

31
 Documento del Proceso de Adquisición Pública Internacional, C. R. 687930, C. R. 687930, C. R. 687930, C. R. 687930
 T. R. 687930, T. R. 687930, T. R. 687930, T. R. 687930



2024
Felipe Carrillo
PUERTO



GOBIERNO DE MÉXICO



DIRECCIÓN DE ADMINISTRACIÓN
 Unidad de Adquisiciones
 Coordinación Técnica de Adquisición en el Área de Equipos y Mobiliario Médico

ACTA DE FALLO

LICITACIÓN PÚBLICA INTERNACIONAL ELECTRÓNICA BAJO COBERTURA DE TRATADOS DE LIBRE COMERCIO QUE CONTENGA CAPÍTULO DE COMPRAS GUBERNAMENTALES
NÚMERO DE IDENTIFICACIÓN EN COMPRANET: LA-50-CYR-0503YR0400-1-2-2024
PROGRAMA "MOBILIARIO MÉDICO Y DE LABORATORIO PARA HOSPITALES PRIORITARIOS"

PART	DESTINO	DESCRIPCIÓN	LICITANTE	EVALUACIÓN TÉCNICA
13	BAJA CALIFORNIA	CARRO CAJONERO	ERCONOMIA PRODUCTIVIDAD SA DE CV EDVAG CONCEPTOS COMERCIALES SA DE CV	NO SE EMITE EVALUACIÓN CON FUNDAMENTO EN EL ART. 36 LAASFP
14	BAJA CALIFORNIA	CABRO DISTRIBUIDOR DE MUESTRAS	MUEBLES LA FORJA DE JUAN ESCOBAR SA DE CV ERGONOMIA PRODUCTIVIDAD SA DE CV	NO SE EMITE EVALUACIÓN CON FUNDAMENTO EN EL ART. 36 LAASFP
15	BAJA CALIFORNIA	CABINETE PARA TOMA DE MUESTRAS	ERCONOMIA PRODUCTIVIDAD SA DE CV EDVAG CONCEPTOS COMERCIALES SA DE CV	CUMPLE CUMPLE CUMPLE
16	BAJA CALIFORNIA	MESA ALTA DE 80 CM CON CUBIERTA DE ACRILE INMOVILIZABLE	MUEBLES LA FORJA DE JUAN ESCOBAR SA DE CV TECNO MOBILES DE MEXICO SA DE CV	CUMPLE CUMPLE NO SE EMITE EVALUACIÓN CON FUNDAMENTO EN EL ART. 36 LAASFP
17	BAJA CALIFORNIA	MESA ALTA DE 80 CM CON CUBIERTA DE ACRILE INMOVILIZABLE	MUEBLES LA FORJA DE JUAN ESCOBAR SA DE CV EDVAG CONCEPTOS COMERCIALES SA DE CV	CUMPLE CUMPLE NO SE EMITE EVALUACIÓN POR SOBREPASAR EL TECHO PRESUPUESTAL
18	BAJA CALIFORNIA	MESA ALTA DE 80 CM CON CUBIERTA DE ACRILE INMOVILIZABLE	MUEBLES LA FORJA DE JUAN ESCOBAR SA DE CV EDVAG CONCEPTOS COMERCIALES SA DE CV	NO SE EMITE EVALUACIÓN CON FUNDAMENTO EN EL ART. 36 LAASFP
20	BAJA CALIFORNIA	MESA BAJA DE 80 CM CON CUBIERTA DE MADETA	ERCONOMIA PRODUCTIVIDAD SA DE CV MUEBLES LA FORJA DE JUAN ESCOBAR SA DE CV	CUMPLE CUMPLE NO SE EMITE EVALUACIÓN CON FUNDAMENTO EN EL ART. 36 LAASFP

32
 Documento del Proceso de Adquisición Pública Internacional, C. R. 687930, C. R. 687930, C. R. 687930, C. R. 687930
 T. R. 687930, T. R. 687930, T. R. 687930, T. R. 687930



2024
Felipe Carrillo
PUERTO



GOBIERNO DE MÉXICO



DIRECCIÓN DE ADMINISTRACIÓN
Unidad de Adquisiciones de Bienes y Compraventas de Servicios
Compras y Contratación de Bienes e Inmuebles y Activos
Físicos del Equipo y Mobiliario Médico

ACTA DE FALLO

LICITACIÓN PÚBLICA INTERNACIONAL ELECTRÓNICA BAJO COBERTURA DE TRATADOS DE LIBRE COMERCIO QUE CONTIENE CAPITULO DE COMPRAS GUBERNAMENTALES
NÚMERO DE IDENTIFICACIÓN EN COMPRANET: LA-50-CYR-050CVR040-T-2-2024
PROGRAMA "MOBILIARIO MÉDICO Y DE LABORATORIO PARA HOSPITALES PRIORITARIOS"

Table with 4 columns: PART, DESTINO, DESCRIPCIÓN, LICITANTE, EVALUACIÓN TÉCNICA. Rows 22-28.

33

Elaborado por: Pineda S. José, Jairo Méndez Méndez, Mariana Pineda Méndez, G. P. Espinoza, Claudia del Mar Torres
Calle de las Américas 214, México DF, C.P. 06702, México
www.imss.gob.mx



2024 Felipe Carrillo Puerto



GOBIERNO DE MÉXICO



DIRECCIÓN DE ADMINISTRACIÓN
Unidad de Adquisiciones de Bienes y Compraventas de Servicios
Compras y Contratación de Bienes e Inmuebles y Activos
Físicos del Equipo y Mobiliario Médico

ACTA DE FALLO

LICITACIÓN PÚBLICA INTERNACIONAL ELECTRÓNICA BAJO COBERTURA DE TRATADOS DE LIBRE COMERCIO QUE CONTIENE CAPITULO DE COMPRAS GUBERNAMENTALES
NÚMERO DE IDENTIFICACIÓN EN COMPRANET: LA-50-CYR-050CVR040-T-2-2024
PROGRAMA "MOBILIARIO MÉDICO Y DE LABORATORIO PARA HOSPITALES PRIORITARIOS"

Table with 4 columns: PART, DESTINO, DESCRIPCIÓN, LICITANTE, EVALUACIÓN TÉCNICA. Rows 29-33.

34

Elaborado por: Pineda S. José, Jairo Méndez Méndez, Mariana Pineda Méndez, G. P. Espinoza, Claudia del Mar Torres
Calle de las Américas 214, México DF, C.P. 06702, México
www.imss.gob.mx



2024 Felipe Carrillo Puerto

ANEXOS
DIVISIÓN DE CONTRATOS



GOBIERNO DE MEXICO



DIRECCIÓN DE ADMINISTRACIÓN
Coordinación de Adquisición de Bienes y Contratación de Servicios
Coordinación Técnica de Adquisición de Bienes e Inversión y Activos
División de Equipos Hospitalarios Móviles

ACTA DE FALLO

LICITACIÓN PÚBLICA INTERNACIONAL ELECTRÓNICA BAJO COBERTURA DE TRATADOS DE LIBRE COMERCIO QUE CONTIENGA CAPÍTULO DE COMPRAS GUBERNAMENTALES
NÚMERO DE IDENTIFICACIÓN EN COMPRANET: LA-50-CYR-050CYR040-T-2-2024
PROGRAMA "MOBILIARIO MÉDICO Y DE LABORATORIO PARA HOSPITALES PRIORITARIOS"

PART	DESTINO	DESCRIPCIÓN	LICITANTE	EVALUACIÓN TÉCNICA
35	BAJA CALIFORNIA	ESCUELA CON ESTADIMETRO	EDVAG CONCEPTOS COMERCIALES SA DE CV	CUMPLE
			ÉRICHÉRE HEALTH SA P DE CV	NO CUMPLEN
			CARLOS ARTURO GARCÍA RIVERA	NO CUMPLEN
			SEIPROF BIOMED SA DE CV	CUMPLE
			TECNO ROBLES DE MEXICO SA DE CV	NO SE EMITE EVALUACIÓN CON FUNDAMENTO EN EL ART. 36 LAASAP
36	BAJA CALIFORNIA	ESCUELA PARA BEBÉ	IMPULSORA DE CONSULTORIA E INGENIERIA MEXICANA SA DE CV	NO SE EMITE EVALUACIÓN CON FUNDAMENTO EN EL ART. 36 LAASAP
			EDVAG CONCEPTOS COMERCIALES SA DE CV	NO SE EMITE EVALUACIÓN CON FUNDAMENTO EN EL ART. 36 LAASAP
			ERGONOMIA PRODUCTIVIDAD SA DE CV	NO SE EMITE EVALUACIÓN CON FUNDAMENTO EN EL ART. 36 LAASAP
			INVERO DIAGNOSTICOS-MEXICO SA DE CV	NO SE EMITE EVALUACIÓN CON FUNDAMENTO EN EL ART. 36 LAASAP
			INNOVACION MEDICA Y TECNOLOGIAS PARA LA SALUD MX SA DE CV	NO SE EMITE EVALUACIÓN CON FUNDAMENTO EN EL ART. 36 LAASAP
37	BAJA CALIFORNIA	BURO	IMPULSORA DE CONSULTORIA E INGENIERIA MEXICANA SA DE CV	NO SE EMITE EVALUACIÓN CON FUNDAMENTO EN EL ART. 36 LAASAP
			EDVAG CONCEPTOS COMERCIALES SA DE CV	NO CUMPLEN
			INNOVACION MEDICA Y TECNOLOGIAS PARA LA SALUD MX SA DE CV	CUMPLE
			TECNO ROBLES DE MEXICO SA DE CV	NO CUMPLEN
			SEIPROF BIOMED SA DE CV	NO SE EMITE EVALUACIÓN CON FUNDAMENTO EN EL ART. 36 LAASAP
	BAJA CALIFORNIA	BURO	MUEBLES BALQUANTE SA DE CV	NO SE EMITE EVALUACIÓN CON FUNDAMENTO EN EL ART. 36 LAASAP
			TECNOLOGIA INTEGRAL PERSONALIZABLE SA DE CV	NO SE EMITE EVALUACIÓN CON FUNDAMENTO EN EL ART. 36 LAASAP
			INFRAESTRUCTURA HOSPITALARIA APRENSA SA DE CV	NO SE EMITE EVALUACIÓN CON FUNDAMENTO EN EL ART. 36 LAASAP
			CARLOS ARTURO GARCIA RIVERA	NO SE EMITE EVALUACIÓN CON FUNDAMENTO EN EL ART. 36 LAASAP
			MOBILIARIO Y EQUIPO ESCOLAR DEL PASADO DE DL DE CV	NO SE EMITE EVALUACIÓN CON FUNDAMENTO EN EL ART. 36 LAASAP
	BAJA CALIFORNIA	BURO	ERGONOMIA PRODUCTIVIDAD SA DE CV	NO SE EMITE EVALUACIÓN CON FUNDAMENTO EN EL ART. 36 LAASAP
			IMPULSORA DE CONSULTORIA E INGENIERIA MEXICANA SA DE CV	NO SE EMITE EVALUACIÓN CON FUNDAMENTO EN EL ART. 36 LAASAP
			EDVAG CONCEPTOS COMERCIALES SA DE CV	NO SE EMITE EVALUACIÓN CON FUNDAMENTO EN EL ART. 36 LAASAP
			IMPULSORA DE CONSULTORIA E INGENIERIA MEXICANA SA DE CV	NO SE EMITE EVALUACIÓN CON FUNDAMENTO EN EL ART. 36 LAASAP
			IMPULSORA DE CONSULTORIA E INGENIERIA MEXICANA SA DE CV	NO SE EMITE EVALUACIÓN CON FUNDAMENTO EN EL ART. 36 LAASAP

35

El presente acta fue elaborado por el personal de esta Dirección de Administración y Contratación de Bienes e Inversión y Activos, en el día 20 de mayo de 2024, en la Ciudad de México.

2024 Felipe Carrillo PUERTO

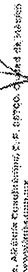

GOBIERNO DE MEXICO



DIRECCIÓN DE ADMINISTRACIÓN
Coordinación de Adquisición de Bienes y Contratación de Servicios
Coordinación Técnica de Adquisición de Bienes e Inversión y Activos
División de Equipos Hospitalarios Móviles

ACTA DE FALLO

LICITACIÓN PÚBLICA INTERNACIONAL ELECTRÓNICA BAJO COBERTURA DE TRATADOS DE LIBRE COMERCIO QUE CONTIENGA CAPÍTULO DE COMPRAS GUBERNAMENTALES
NÚMERO DE IDENTIFICACIÓN EN COMPRANET: LA-50-CYR-050CYR040-T-2-2024
PROGRAMA "MOBILIARIO MÉDICO Y DE LABORATORIO PARA HOSPITALES PRIORITARIOS"

PART	DESTINO	DESCRIPCIÓN	LICITANTE	EVALUACIÓN TÉCNICA
38	BAJA CALIFORNIA	CAMA INDIVIDUAL METALICA	EDVAG CONCEPTOS COMERCIALES SA DE CV	NO SE EMITE EVALUACIÓN CON FUNDAMENTO EN EL ART. 36 LAASAP
			BECONAM DE MEXICO S DE RL DE CV	NO SE EMITE EVALUACIÓN CON FUNDAMENTO EN EL ART. 36 LAASAP
			MUEBLES LA FORJA DE JUAN ESCOBAR SA DE CV	NO SE EMITE EVALUACIÓN CON FUNDAMENTO EN EL ART. 36 LAASAP
			EDVAG CONCEPTOS COMERCIALES SA DE CV	CUMPLE
			IMPULSORA DE CONSULTORIA E INGENIERIA MEXICANA SA DE CV	CUMPLE
39	BAJA CALIFORNIA	CAMPO PARA OPERACIONES	IMPULSORA DE CONSULTORIA E INGENIERIA MEXICANA SA DE CV	NO SE EMITE EVALUACIÓN CON FUNDAMENTO EN EL ART. 36 LAASAP
			IMPULSORA DE CONSULTORIA E INGENIERIA MEXICANA SA DE CV	NO SE EMITE EVALUACIÓN CON FUNDAMENTO EN EL ART. 36 LAASAP
			SEIPROF BIOMED SA DE CV	NO CUMPLEN
			IMPULSORA DE CONSULTORIA E INGENIERIA MEXICANA SA DE CV	CUMPLE
			ERGONOMIA PRODUCTIVIDAD SA DE CV	NO SE EMITE EVALUACIÓN CON FUNDAMENTO EN EL ART. 36 LAASAP
40	BAJA CALIFORNIA	CABEZO PLATA MEDICAMENTOS	EDVAG CONCEPTOS COMERCIALES SA DE CV	NO SE EMITE EVALUACIÓN CON FUNDAMENTO EN EL ART. 36 LAASAP
			TECNO ROBLES DE MEXICO SA DE CV	NO SE EMITE EVALUACIÓN CON FUNDAMENTO EN EL ART. 36 LAASAP
			SEIPROF BIOMED SA DE CV	CUMPLE
			IMPULSORA DE CONSULTORIA E INGENIERIA MEXICANA SA DE CV	NO CUMPLEN
			TECNOLOGIA INTEGRAL PERSONALIZABLE SA DE CV	NO SE EMITE EVALUACIÓN CON FUNDAMENTO EN EL ART. 36 LAASAP
41	BAJA CALIFORNIA	CAMPO PARA PODA LIMPIAR	EDVAG CONCEPTOS COMERCIALES SA DE CV	NO SE EMITE EVALUACIÓN CON FUNDAMENTO EN EL ART. 36 LAASAP
			TECNO ROBLES DE MEXICO SA DE CV	NO SE EMITE EVALUACIÓN CON FUNDAMENTO EN EL ART. 36 LAASAP
			SEIPROF BIOMED SA DE CV	CUMPLE
			IMPULSORA DE CONSULTORIA E INGENIERIA MEXICANA SA DE CV	NO CUMPLEN
			EDVAG CONCEPTOS COMERCIALES SA DE CV	NO SE EMITE EVALUACIÓN CON FUNDAMENTO EN EL ART. 36 LAASAP

36

El presente acta fue elaborado por el personal de esta Dirección de Administración y Contratación de Bienes e Inversión y Activos, en el día 20 de mayo de 2024, en la Ciudad de México.

2024 Felipe Carrillo PUERTO

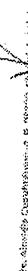

ACTA DE FALLO

LICITACIÓN PÚBLICA INTERNACIONAL ELECTRÓNICA BAJO COBERTURA DE TRATADOS DE LIBRE COMERCIO QUE CONTENGA CAPÍTULO DE COMPRAS GUBERNAMENTALES
NÚMERO DE IDENTIFICACIÓN EN COMPRANET: LA-50-CYR-050G-YR040-T-2-2024
PROGRAMA "MOBILIARIO MÉDICO Y DE LABORATORIO PARA HOSPITALES PRIORITARIOS"

PART.	DESTINO	DESCRIPCIÓN	LICITANTE	EVALUACIÓN TÉCNICA
42	BAJA CALIFORNIA	CARGO PORTAEXPIRIMIENTOS	SERPROF BIOMED SA DE CV INGENIERIA MEXICANA SA DE CV	CUMPLE NO CUMPLEN NO SE EMITE EVALUACIÓN CON FUNDAMENTO EN EL ART. 36 LAASP NO SE EMITE EVALUACIÓN CON FUNDAMENTO EN EL ART. 36 LAASP NO SE EMITE EVALUACIÓN CON FUNDAMENTO EN EL ART. 36 LAASP NO SE EMITE EVALUACIÓN CON FUNDAMENTO EN EL ART. 36 LAASP
43	BAJA CALIFORNIA	SEPILETA PARA USO QUIRURGICO	TECNO ROBLES DE MEXICO SA DE CV	NO CUMPLEN NO SE EMITE EVALUACIÓN CON FUNDAMENTO EN EL ART. 36 LAASP
44	BAJA CALIFORNIA	CHAROLA CON TAPA PARA INSTRUMENTAL	EDVAG CONCEPTOS COMERCIALES SA DE CV	CUMPLE NO SE EMITE EVALUACIÓN CON FUNDAMENTO EN EL ART. 36 LAASP
45	BAJA CALIFORNIA	CONDO PARA ADULTOS	INGENIERIA MEXICANA SA DE CV	CUMPLE NO SE EMITE EVALUACIÓN CON FUNDAMENTO EN EL ART. 36 LAASP
46	BAJA CALIFORNIA	COMODO PARA MENORES	INGENIERIA MEXICANA SA DE CV	CUMPLE NO SE EMITE EVALUACIÓN CON FUNDAMENTO EN EL ART. 36 LAASP

37

2024
Felipe Cervellio
PUERTO

Unidad de Equipos y Mobiliario Médico, C. P. 06700, México, D.F. 06700
www.imss.gob.mx

ACTA DE FALLO

LICITACIÓN PÚBLICA INTERNACIONAL ELECTRÓNICA BAJO COBERTURA DE TRATADOS DE LIBRE COMERCIO QUE CONTENGA CAPÍTULO DE COMPRAS GUBERNAMENTALES
NÚMERO DE IDENTIFICACIÓN EN COMPRANET: LA-50-CYR-050G-YR040-T-2-2024
PROGRAMA "MOBILIARIO MÉDICO Y DE LABORATORIO PARA HOSPITALES PRIORITARIOS"

PART.	DESTINO	DESCRIPCIÓN	LICITANTE	EVALUACIÓN TÉCNICA
47	BAJA CALIFORNIA	CUBETA DE ACETO INODORABLE CON PODABLE	TECNO ROBLES DE MEXICO SA DE CV	CUMPLE NO CUMPLEN NO SE EMITE EVALUACIÓN CON FUNDAMENTO EN EL ART. 36 LAASP NO SE EMITE EVALUACIÓN CON FUNDAMENTO EN EL ART. 36 LAASP NO SE EMITE EVALUACIÓN CON FUNDAMENTO EN EL ART. 36 LAASP NO SE EMITE EVALUACIÓN CON FUNDAMENTO EN EL ART. 36 LAASP
48	BAJA CALIFORNIA	ESCALERILLA DE DOS PELDAROS	INGENIERIA MEXICANA SA DE CV	CUMPLE NO SE EMITE EVALUACIÓN CON FUNDAMENTO EN EL ART. 36 LAASP
49	BAJA CALIFORNIA	ESTANTE GUARDA ESTERIL DE 90 CM	INGENIERIA MEXICANA SA DE CV	CUMPLE NO SE EMITE EVALUACIÓN CON FUNDAMENTO EN EL ART. 36 LAASP NO SE EMITE EVALUACIÓN CON FUNDAMENTO EN EL ART. 36 LAASP NO SE EMITE EVALUACIÓN CON FUNDAMENTO EN EL ART. 36 LAASP

38

2024
Felipe Cervellio
PUERTO

Unidad de Equipos y Mobiliario Médico, C. P. 06700, México, D.F. 06700
www.imss.gob.mx

ANEXOS
DIVISIÓN DE CONTRATOS



GOBIERNO DE
MÉXICO



DIRECCIÓN DE ADMINISTRACIÓN
Unidad de Adquisiciones
Coordinación Técnica de Adquisiciones de Bienes de Inversión y Activos
Sistema de Entropo y mobiliario hospitalarios

ACTA DE FALLO

LICITACIÓN PÚBLICA INTERNACIONAL ELECTRÓNICA BAJO COBERTURA DE TRATADOS DE LIBRE COMERCIO QUE CONTENGA CAPITULO DE COMPRAS GUBERNAMENTALES
NUMERO DE IDENTIFICACION EN COMPRONET: LA-50-CVR-050CVR040-1-2-2024
PROGRAMA "MOBILIARIO MEDICO Y DE LABORATORIO PARA HOSPITALES PRIORITARIOS"

PART	DESTINO	DESCRIPCIÓN	LICTANTE	EVALUACIÓN TÉCNICA
			EDVAG CONCEPTOS COMERCIALES SA DE CV	NO SE EMITE EVALUACIÓN CON FUNDAMENTO EN EL ART. 36 LAASBP
			TECHO ROBLES DE MEXICO SA DE CV	NO SE EMITE EVALUACIÓN CON FUNDAMENTO EN EL ART. 36 LAASBP
			ERGONOMIA PRODUCTIVIDAD SA DE CV	NO SE EMITE EVALUACIÓN POR SOBREPASAR EL TECHO PRESUPUESTAL
			INFRAESTRUCTURA HOSPITALARIA PORENSA SA DE CV	CUMPLE
			IMPULSORA DE CONSULTORIA E INGENIERIA MEXICANA SA DE CV	NO CUMPLEN
			MUJERES LA FORJA DE JUAN ESCOBAR SA DE CV	NO SE EMITE EVALUACIÓN CON FUNDAMENTO EN EL ART. 36 LAASBP
			TECNOLOGIA INTEGRAL PERSONALIZABLE SA DE CV	NO SE EMITE EVALUACIÓN POR SOBREPASAR EL TECHO PRESUPUESTAL
50	BAJA CALIFORNIA	ESTANTE GUARDA ESTERIL DE 70 CM	EDVAG CONCEPTOS COMERCIALES SA DE CV	NO SE EMITE EVALUACIÓN POR SOBREPASAR EL TECHO PRESUPUESTAL
			BECOMAR DE MEXICO SA DE RL DE CV	NO SE EMITE EVALUACIÓN POR SOBREPASAR EL TECHO PRESUPUESTAL
			TECHO ROBLES DE MEXICO SA DE CV	NO SE EMITE EVALUACIÓN POR SOBREPASAR EL TECHO PRESUPUESTAL
			ERGONOMIA PRODUCTIVIDAD SA DE CV	NO SE EMITE EVALUACIÓN POR SOBREPASAR EL TECHO PRESUPUESTAL
51	BAJA CALIFORNIA	INFANTOMETRO PORTATIL DE LUZ TELESCOPICA	EDVAG CONCEPTOS COMERCIALES SA DE CV	NO SE EMITE EVALUACIÓN POR SOBREPASAR EL TECHO PRESUPUESTAL
			SERPPOF BIOMED SA DE CV	CUMPLE
52	BAJA CALIFORNIA	JABONERA DE PIEDRA	CARLOS ARTURO GARCIA RIVERA	NO CUMPLEN
			EDVAG CONCEPTOS COMERCIALES SA DE CV	NO SE EMITE EVALUACIÓN POR SOBREPASAR EL TECHO PRESUPUESTAL
			TECHO ROBLES DE MEXICO SA DE CV	NO SE EMITE EVALUACIÓN POR SOBREPASAR EL TECHO PRESUPUESTAL
53	BAJA CALIFORNIA	LAMPARA DE LUZ INTENSA	EDVAG CONCEPTOS COMERCIALES SA DE CV	NO SE EMITE EVALUACIÓN POR SOBREPASAR EL TECHO PRESUPUESTAL
			CARLOS ARTURO GARCIA RIVERA	CUMPLE
54	BAJA CALIFORNIA	LAMPARA DE PIE RODABLE	SERPPOF BIOMED SA DE CV	NO CUMPLEN
			EDVAG CONCEPTOS COMERCIALES SA DE CV	CUMPLE

Elaborado por: Felipe Carrillo, P. 05/05/2024
Revisado por: Felipe Carrillo, P. 05/05/2024
Aprobado por: Felipe Carrillo, P. 05/05/2024



2024
Felipe Carrillo
PUERTO



GOBIERNO DE
MÉXICO



DIRECCIÓN DE ADMINISTRACIÓN
Unidad de Adquisiciones
Coordinación Técnica de Adquisiciones de Bienes de Inversión y Activos
Sistema de Entropo y mobiliario hospitalarios

ACTA DE FALLO

LICITACIÓN PÚBLICA INTERNACIONAL ELECTRÓNICA BAJO COBERTURA DE TRATADOS DE LIBRE COMERCIO QUE CONTENGA CAPITULO DE COMPRAS GUBERNAMENTALES
NUMERO DE IDENTIFICACION EN COMPRONET: LA-50-CVR-050CVR040-1-2-2024
PROGRAMA "MOBILIARIO MEDICO Y DE LABORATORIO PARA HOSPITALES PRIORITARIOS"

PART	DESTINO	DESCRIPCIÓN	LICTANTE	EVALUACIÓN TÉCNICA
			EDVAG CONCEPTOS COMERCIALES SA DE CV	NO SE EMITE EVALUACIÓN CON FUNDAMENTO EN EL ART. 36 LAASBP
			IMPULSORA DE CONSULTORIA E INGENIERIA MEXICANA SA DE CV	NO SE EMITE EVALUACIÓN CON FUNDAMENTO EN EL ART. 36 LAASBP
			SERPPOF BIOMED SA DE CV	CUMPLE
			MUJERES LA FORJA DE JUAN ESCOBAR SA DE CV	CUMPLE
64	BAJA CALIFORNIA	MESA CABRO AMBIESICOLOGO DE 70 CM	IMPULSORA DE CONSULTORIA E INGENIERIA MEXICANA SA DE CV	NO SE EMITE EVALUACIÓN CON FUNDAMENTO EN EL ART. 36 LAASBP
			TECNOLOGIA INTEGRAL PERSONALIZABLE SA DE CV	NO SE EMITE EVALUACIÓN POR SOBREPASAR EL TECHO PRESUPUESTAL
			EDVAG CONCEPTOS COMERCIALES SA DE CV	NO SE EMITE EVALUACIÓN POR SOBREPASAR EL TECHO PRESUPUESTAL
			TECHO ROBLES DE MEXICO SA DE CV	NO SE EMITE EVALUACIÓN POR SOBREPASAR EL TECHO PRESUPUESTAL
			MUJERES LA FORJA DE JUAN ESCOBAR SA DE CV	CUMPLE
66	BAJA CALIFORNIA	MESA DE 180 CM PARA ENSAMBLE CON REPISA INTERMEDIA	EDVAG CONCEPTOS COMERCIALES SA DE CV	NO SE EMITE EVALUACIÓN POR SOBREPASAR EL TECHO PRESUPUESTAL
			TECNOLOGIA INTEGRAL PERSONALIZABLE SA DE CV	NO SE EMITE EVALUACIÓN POR SOBREPASAR EL TECHO PRESUPUESTAL
			AH CORPORATIVO MEDICOR DE MEXICO SA DE CV	NO CUMPLEN
			SERPPOF BIOMED SA DE CV	CUMPLE
			TECNOLOGIA INTEGRAL PERSONALIZABLE SA DE CV	NO SE EMITE EVALUACIÓN CON FUNDAMENTO EN EL ART. 36 LAASBP
			CARLOS ARTURO GARCIA RIVERA	NO SE EMITE EVALUACIÓN CON FUNDAMENTO EN EL ART. 36 LAASBP
			ERGONOMIA PRODUCTIVIDAD SA DE CV	NO SE EMITE EVALUACIÓN CON FUNDAMENTO EN EL ART. 36 LAASBP
67	BAJA CALIFORNIA	MESA MAYO	IMPULSORA DE CONSULTORIA E INGENIERIA MEXICANA SA DE CV	NO SE EMITE EVALUACIÓN CON FUNDAMENTO EN EL ART. 36 LAASBP
			MUJERES LA FORJA DE JUAN ESCOBAR SA DE CV	NO SE EMITE EVALUACIÓN CON FUNDAMENTO EN EL ART. 36 LAASBP
			INVITROS DIAGNOSTICOS MEXICO SA DE CV	NO SE EMITE EVALUACIÓN POR SOBREPASAR EL TECHO PRESUPUESTAL
			EDVAG CONCEPTOS COMERCIALES SA DE CV	NO SE EMITE EVALUACIÓN POR SOBREPASAR EL TECHO PRESUPUESTAL
			TECHO ROBLES DE MEXICO SA DE CV	NO SE EMITE EVALUACIÓN POR SOBREPASAR EL TECHO PRESUPUESTAL

Elaborado por: Felipe Carrillo, P. 05/05/2024
Revisado por: Felipe Carrillo, P. 05/05/2024
Aprobado por: Felipe Carrillo, P. 05/05/2024



2024
Felipe Carrillo
PUERTO



ACTA DE FALLO

LICITACIÓN PÚBLICA INTERNACIONAL ELECTRÓNICA BAJO COBERTURA DE TRATADOS DE LIBRE COMERCIO QUE CONTENGA CAPÍTULO DE COMPRAS GUBERNAMENTALES
NÚMERO DE IDENTIFICACIÓN EN COMPRANET: LA-50-GYR-050G/R040-T-2-2024
PROGRAMA "MOBILIARIO MÉDICO Y DE LABORATORIO PARA HOSPITALES PRIORITARIOS"

PART.	DESTINO	DESCRIPCIÓN	LICITANTE	EVALUACIÓN TÉCNICA
68	BAJA CALIFORNIA	MESA PARA EXPLORACIÓN PEDIÁTRICA.	DECOMAR DE MEXICO, S. DE RL. DE C.V. MUEBLES LA FORJA DE JUAN ESCOBAR SA DE CV EDVAG CONCEPTOS COMERCIALES SA DE CV	NO SE EMITE EVALUACIÓN POR SOBREPASAR EL TECHO PRESUPUESTAL CUMPLE NO SE EMITE EVALUACIÓN POR SOBREPASAR EL TECHO PRESUPUESTAL NO SE EMITE EVALUACIÓN POR SOBREPASAR EL TECHO PRESUPUESTAL
69	BAJA CALIFORNIA	MESA PARA INSTRUMENTAL QUIRÚRGICO.	INGENIERIA MEXICANA SA DE CV SERPROF BIOMED SA DE CV CARLOS ARTURO GARCIA RIVERA	CUMPLE NO CUMPLEN NO SE EMITE EVALUACIÓN CON FUNDAMENTO EN EL ART. 36 LAASP NO SE EMITE EVALUACIÓN CON FUNDAMENTO EN EL ART. 36 LAASP NO SE EMITE EVALUACIÓN CON FUNDAMENTO EN EL ART. 36 LAASP NO SE EMITE EVALUACIÓN POR SOBREPASAR EL TECHO PRESUPUESTAL
70	BAJA CALIFORNIA	MESA PARA REHIDRATACIÓN.	TECHO ROBLES DE MEXICO SA DE CV SERPROF BIOMED SA DE CV	NO SE EMITE EVALUACIÓN POR SOBREPASAR EL TECHO PRESUPUESTAL CUMPLE
71	BAJA CALIFORNIA	MESA PASTEUR.	EDVAG CONCEPTOS COMERCIALES SA DE CV INGENIERIA MEXICANA SA DE CV SERPROF BIOMED SA DE CV MUEBLES LA FORJA DE JUAN ESCOBAR SA DE CV INGENIERIA MEXICANA SA DE CV	NO SE EMITE EVALUACIÓN CON FUNDAMENTO EN EL ART. 36 LAASP CUMPLE NO SE EMITE EVALUACIÓN CON FUNDAMENTO EN EL ART. 36 LAASP NO SE EMITE EVALUACIÓN CON FUNDAMENTO EN EL ART. 36 LAASP NO SE EMITE EVALUACIÓN CON FUNDAMENTO EN EL ART. 36 LAASP

41

 2024
 Felipe Carrillo
 PUERTO
 Director General de Adquisición de Bienes y Contratación de Servicios
 División de Equipos y Mobiliario Médico



ACTA DE FALLO

LICITACIÓN PÚBLICA INTERNACIONAL ELECTRÓNICA BAJO COBERTURA DE TRATADOS DE LIBRE COMERCIO QUE CONTENGA CAPÍTULO DE COMPRAS GUBERNAMENTALES
NÚMERO DE IDENTIFICACIÓN EN COMPRANET: LA-50-GYR-050G/R040-T-2-2024
PROGRAMA "MOBILIARIO MÉDICO Y DE LABORATORIO PARA HOSPITALES PRIORITARIOS"

PART.	DESTINO	DESCRIPCIÓN	LICITANTE	EVALUACIÓN TÉCNICA
72	BAJA CALIFORNIA	MESA PUENTE.	MUEBLES LA FORJA DE JUAN ESCOBAR SA DE CV ERCONOMIA PRODUCTIVIDAD SA DE CV EDVAG CONCEPTOS COMERCIALES SA DE CV TECHO ROBLES DE MEXICO SA DE CV RECOMAR DE MEXICO, S. DE RL. DE C.V. SERPROF BIOMED SA DE CV	NO SE EMITE EVALUACIÓN POR SOBREPASAR EL TECHO PRESUPUESTAL NO SE EMITE EVALUACIÓN CON FUNDAMENTO EN EL ART. 36 LAASP NO SE EMITE EVALUACIÓN CON FUNDAMENTO EN EL ART. 36 LAASP NO SE EMITE EVALUACIÓN POR SOBREPASAR EL TECHO PRESUPUESTAL NO SE EMITE EVALUACIÓN POR SOBREPASAR EL TECHO PRESUPUESTAL CUMPLE
73	BAJA CALIFORNIA	MESA RIGIDA DE MUJERES.	MESA PUENTE. INGENIERIA MEXICANA SA DE CV CARLOS ARTURO GARCIA RIVERA MUEBLES LA FORJA DE JUAN ESCOBAR SA DE CV EDVAG CONCEPTOS COMERCIALES SA DE CV	NO SE EMITE EVALUACIÓN CON FUNDAMENTO EN EL ART. 36 LAASP NO SE EMITE EVALUACIÓN CON FUNDAMENTO EN EL ART. 36 LAASP NO SE EMITE EVALUACIÓN CON FUNDAMENTO EN EL ART. 36 LAASP NO SE EMITE EVALUACIÓN CON FUNDAMENTO EN EL ART. 36 LAASP NO SE EMITE EVALUACIÓN POR SOBREPASAR EL TECHO PRESUPUESTAL
74	BAJA CALIFORNIA	MESA RHIMON.	INGENIERIA MEXICANA SA DE CV SERPROF BIOMED SA DE CV CARLOS ARTURO GARCIA RIVERA TECNOLOGIA INTEGRAL PERSONALIZABLE SA DE CV IMPULSORA DE CONSULTORIA E INGENIERIA MEXICANA SA DE CV	NO SE EMITE EVALUACIÓN CON FUNDAMENTO EN EL ART. 36 LAASP CUMPLE NO CUMPLEN NO SE EMITE EVALUACIÓN CON FUNDAMENTO EN EL ART. 36 LAASP NO SE EMITE EVALUACIÓN CON FUNDAMENTO EN EL ART. 36 LAASP

42

 2024
 Felipe Carrillo
 PUERTO
 Director General de Adquisición de Bienes y Contratación de Servicios
 División de Equipos y Mobiliario Médico

ANEXOS
 DIVISIÓN DE CONTRATOS



GOBIERNO DE MEXICO



DIRECCION DE ADMINISTRACION
Comisión de Adjudicación de Bienes y Contratación de Servicios
Coordinación Técnica de Adjudicación de Bienes e Inversión y Activos
División de Empleo y Mobiliario Escolar

ACTA DE FALLO

LICITACION PUBLICA INTERNACIONAL ELECTRONICA BAJO COBERTURA DE TRATADOS DE LIBRE
COMERCIO QUE CONTIENGA CAPITULO DE COMPRAS GUBERNAMENTALES
NUMERO DE IDENTIFICACION EN COMPRANET: LA-50-CYR-050GVR040-T-2-2024
PROGRAMA "MOBILIARIO MEDICO Y DE LABORATORIO PARA HOSPITALES PRIORITARIOS"

Table with 4 columns: PART, DESTINO, DESCRIPCION, LICITANTE, EVALUACION TECNICA. Rows 75-79.

43

Carretera 301, piso 5, Col. Roma Norte, Alcaldía Cuauhtémoc, C.P. 06700, México, D.F.
Tel: 55 57 75 00, Ext. 4474. www.imss.gob.mx



2024 Felipe Carrillo PUERTO



GOBIERNO DE MEXICO



DIRECCION DE ADMINISTRACION
Unidad de Adjudicación de Bienes y Contratación de Servicios
Coordinación Técnica de Adjudicación de Bienes e Inversión y Activos
División de Empleo y Mobiliario Médico

ACTA DE FALLO

LICITACION PUBLICA INTERNACIONAL ELECTRONICA BAJO COBERTURA DE TRATADOS DE LIBRE
COMERCIO QUE CONTIENGA CAPITULO DE COMPRAS GUBERNAMENTALES
NUMERO DE IDENTIFICACION EN COMPRANET: LA-50-CYR-050GVR040-T-2-2024
PROGRAMA "MOBILIARIO MEDICO Y DE LABORATORIO PARA HOSPITALES PRIORITARIOS"

Table with 4 columns: PART, DESTINO, DESCRIPCION, LICITANTE, EVALUACION TECNICA. Rows 79-83.

44

Carretera 301, piso 5, Col. Roma Norte, Alcaldía Cuauhtémoc, C.P. 06700, México, D.F.
Tel: 55 57 75 00, Ext. 4474. www.imss.gob.mx



2024 Felipe Carrillo PUERTO

ACTA DE FALLO

LICITACIÓN PÚBLICA INTERNACIONAL ELECTRÓNICA BAJO COBERTURA DE TRATADOS DE LIBRE COMERCIO QUE CONTENGA CAPÍTULO DE COMPRAS GUBERNAMENTALES
 NÚMERO DE IDENTIFICACIÓN EN COMPRANET: LA-50-CVR-050CVR040-T3-2024
 PROGRAMA: "MOBILIARIO MÉDICO Y DE LABORATORIO PARA HOSPITALES PRIORITARIOS"

PART.	DESTINO	DESCRIPCIÓN	LICITANTE	EVALUACIÓN TÉCNICA
84	BAJA CALIFORNIA	BANQUILLO DE ALTURA	EDVAG CONCEPTOS COMERCIALES SA DE CV SERRPROF BIOMED SA DE CV IMPULSORA DE CONSULTORIA E INGENIERIA MEXICANA SA DE CV	CUMPLE CUMPLE CUMPLE NO SE EMITE EVALUACIÓN CON FUNDAMENTO EN EL ART. 36 LAASP PRESUPUESTAL NO SE EMITE EVALUACIÓN CON FUNDAMENTO EN EL ART. 36 LAASP PRESUPUESTAL NO SE EMITE EVALUACIÓN CON FUNDAMENTO EN EL ART. 36 LAASP PRESUPUESTAL
85	BAJA CALIFORNIA	DIVAR (CHAISE LONGUE)	TECNO ROBLES DE MEXICO SA DE CV IMPULSORA DE CONSULTORIA E INGENIERIA MEXICANA SA DE CV EDVAG CONCEPTOS COMERCIALES SA DE CV ERCONOMIA PRODUCTIVIDAD SA DE MUEBLES LA FORTA DE JUAN ESCOBAR SA DE CV	NO CUMPLEN NO CUMPLEN CUMPLE NO SE EMITE EVALUACIÓN CON FUNDAMENTO EN EL ART. 36 LAASP NO SE EMITE EVALUACIÓN CON FUNDAMENTO EN EL ART. 36 LAASP NO SE EMITE EVALUACIÓN CON FUNDAMENTO EN EL ART. 36 LAASP PRESUPUESTAL
86	BAJA CALIFORNIA	LITERAS METÁLICAS	EDVAG CONCEPTOS COMERCIALES SA DE CV ESCOBAR SA DE CV	CUMPLE CUMPLE NO SE EMITE EVALUACIÓN CON FUNDAMENTO EN EL ART. 36 LAASP PRESUPUESTAL
87	BAJA CALIFORNIA	ORINAL PARA VARIOS	SERRPROF BIOMED SA DE CV INFRAESTRUCTURA HOSPITALARIA PROHESA SA DE CV CARLOS ARTURO GARCIA RIVERA	CUMPLE CUMPLE NO SE EMITE EVALUACIÓN CON FUNDAMENTO EN EL ART. 36 LAASP NO SE EMITE EVALUACIÓN CON FUNDAMENTO EN EL ART. 36 LAASP NO SE EMITE EVALUACIÓN CON FUNDAMENTO EN EL ART. 36 LAASP

45
 Presidente del Comité de Bienes y Contratación de Servicios, P. BRENDA CHAVEZ DE HERRERA
 541 23 1726 7338 ext. 14823.
 www.imss.gob.mx



2024 Felipe Carrillo PUERTO

ACTA DE FALLO

LICITACIÓN PÚBLICA INTERNACIONAL ELECTRÓNICA BAJO COBERTURA DE TRATADOS DE LIBRE COMERCIO QUE CONTENGA CAPÍTULO DE COMPRAS GUBERNAMENTALES
 NÚMERO DE IDENTIFICACIÓN EN COMPRANET: LA-50-CVR-050CVR040-T3-2024
 PROGRAMA: "MOBILIARIO MÉDICO Y DE LABORATORIO PARA HOSPITALES PRIORITARIOS"

PART.	DESTINO	DESCRIPCIÓN	LICITANTE	EVALUACIÓN TÉCNICA
88	BAJA CALIFORNIA	PORTAVOCALLES RODABLE	INFRAESTRUCTURA HOSPITALARIA PROHESA SA DE CV SERRPROF BIOMED SA DE CV TECNOLOGIA INTEGRAL PERSONALIZABLE SA DE CV IMPULSORA DE CONSULTORIA E INGENIERIA MEXICANA SA DE CV CARLOS ARTURO GARCIA RIVERA	CUMPLE CUMPLE NO SE EMITE EVALUACIÓN CON FUNDAMENTO EN EL ART. 36 LAASP NO SE EMITE EVALUACIÓN CON FUNDAMENTO EN EL ART. 36 LAASP NO SE EMITE EVALUACIÓN CON FUNDAMENTO EN EL ART. 36 LAASP NO SE EMITE EVALUACIÓN CON FUNDAMENTO EN EL ART. 36 LAASP
89	BAJA CALIFORNIA	CABINOS CON RASGÍN DE AGRICULTO	EDVAG CONCEPTOS COMERCIALES SA DE CV TECNO ROBLES DE MEXICO SA DE CV SERRPROF BIOMED SA DE CV TECNO ROBLES DE MEXICO SA DE CV ERCONOMIA PRODUCTIVIDAD SA DE CV	NO CUMPLEN NO CUMPLEN CUMPLE NO SE EMITE EVALUACIÓN CON FUNDAMENTO EN EL ART. 36 LAASP NO SE EMITE EVALUACIÓN CON FUNDAMENTO EN EL ART. 36 LAASP PRESUPUESTAL
90	BAJA CALIFORNIA	MESA DE 150 CM PAPA ATERCIÓN AL PACIENTE	MUEBLES LA FORTA DE JUAN ESCOBAR SA DE CV	CUMPLE CUMPLE NO SE EMITE EVALUACIÓN CON FUNDAMENTO EN EL ART. 36 LAASP PRESUPUESTAL
91	BAJA CALIFORNIA	MESA ALTA DE 120 CM CON MESAPELDO	EDVAG CONCEPTOS COMERCIALES SA DE CV ESCOBAR SA DE CV	CUMPLE CUMPLE NO SE EMITE EVALUACIÓN CON FUNDAMENTO EN EL ART. 36 LAASP PRESUPUESTAL

46
 Presidente del Comité de Bienes y Contratación de Servicios, P. BRENDA CHAVEZ DE HERRERA
 541 23 1726 7338 ext. 14823.
 www.imss.gob.mx



2024 Felipe Carrillo PUERTO

ANEXOS
 DIVISIÓN DE CONTRATOS



GOBIERNO DE MEXICO



DIRECCIÓN DE ADMINISTRACIÓN
Coordinación de Adquisición de Bienes y Contratación de Servicios
Coordinación Técnica de Adquisición de Bienes e Inversión y Activos
División de Equipos y Mobiliario Médico

ACTA DE FALLO

LICITACIÓN PÚBLICA INTERNACIONAL ELECTRÓNICA BAJO COBERTURA DE TRATADOS DE LIBRE COMERCIO QUE CONTENGA CAPÍTULO DE COMPRAS GUBERNAMENTALES
NÚMERO DE IDENTIFICACIÓN EN COMPRANET: LA-50-CYR-050CYR040-T-2-2024
PROGRAMA "MOBILIARIO MÉDICO Y DE LABORATORIO PARA HOSPITALES PRIORITARIOS"

PART.	DESTINO	DESCRIPCIÓN	LICITANTE	EVALUACIÓN TÉCNICA
95	BAJA CALIFORNIA	CABRO PARA CURACIONES EN ABS.	MUEBLES DE CONSULTORIO E EDVAG CONCEPTOS COMERCIALES SA DE CV	NO CUMPLEN
98	BAJA CALIFORNIA	CABRO PARA ROPA SUJICA CON TIRAY APERTURA DE PEDAL	EDVAG CONCEPTOS COMERCIALES SA DE CV	CUMPLE
100	BAJA CALIFORNIA	SILLON DE EXTRACCIONES.	EDVAG CONCEPTOS COMERCIALES SA DE CV	CUMPLE
101	BAJA CALIFORNIA	VESTIGOR CON ARMADOR PARA COBILATORIO.	EDVAG CONCEPTOS COMERCIALES SA DE CV	CUMPLE
102	BAJA CALIFORNIA	MESA ALTA DE 120 CM CON RESPALDO, CAYON Y PUERTAS ABARTIBLES.	MUEBLES LA FORJA DE JUAN ESCOBAR SA DE CV	CUMPLE
103	BAJA CALIFORNIA	MESA ALTA DE 120 CM CON RESPALDO, CAYON Y PUERTAS ABARTIBLES.	TECNOLOGIA INTEGRAL PERSONALIZABLE SA DE CV	CUMPLE
104	BAJA CALIFORNIA	MESA ALTA DE 120 CM SIN RESPALDO, CAYONES CENTRALES Y PUERTAS ABARTIBLES.	EDVAG CONCEPTOS COMERCIALES SA DE CV	CUMPLE
105	BAJA CALIFORNIA	MESA ALTA DE 120 CM SIN RESPALDO Y PUERTAS ABARTIBLES.	EDVAG CONCEPTOS COMERCIALES SA DE CV	CUMPLE
106	BAJA CALIFORNIA	MESA ALTA DE 120 CM SIN RESPALDO Y PUERTAS ABARTIBLES.	EDVAG CONCEPTOS COMERCIALES SA DE CV	CUMPLE
107	BAJA CALIFORNIA	MESA ALTA DE 120 CM SIN RESPALDO, CAYONES CENTRALES Y PUERTAS ABARTIBLES.	EDVAG CONCEPTOS COMERCIALES SA DE CV	CUMPLE
109	CHIAPAS	CABRO CAMILLA TIPO TRANSFER (LATERAL).	TECNOLOGIA INTEGRAL PERSONALIZABLE SA DE CV	CUMPLE
110	CHIAPAS	ZAMBORRA ELECTRICA.	EDVAG CONCEPTOS COMERCIALES SA DE CV	CUMPLE
111	CHIAPAS	MODULO PARA CONSULTORIO.	DISTRIBUIDORA AVAN KUALI SAS DE CV	CUMPLE

Coordinación de Adquisición de Bienes y Contratación de Servicios
Coordinación Técnica de Adquisición de Bienes e Inversión y Activos
División de Equipos y Mobiliario Médico



2024 Felipe Carrillo PUERTO



GOBIERNO DE MEXICO



DIRECCIÓN DE ADMINISTRACIÓN
Coordinación de Adquisición de Bienes y Contratación de Servicios
Coordinación Técnica de Adquisición de Bienes e Inversión y Activos
División de Equipos y Mobiliario Médico

ACTA DE FALLO

LICITACIÓN PÚBLICA INTERNACIONAL ELECTRÓNICA BAJO COBERTURA DE TRATADOS DE LIBRE COMERCIO QUE CONTENGA CAPÍTULO DE COMPRAS GUBERNAMENTALES
NÚMERO DE IDENTIFICACIÓN EN COMPRANET: LA-50-CYR-050CYR040-T-2-2024
PROGRAMA "MOBILIARIO MÉDICO Y DE LABORATORIO PARA HOSPITALES PRIORITARIOS"

PART.	DESTINO	DESCRIPCIÓN	LICITANTE	EVALUACIÓN TÉCNICA
105	BAJA CALIFORNIA	MESA ALTA DE 120 CM SIN RESPALDO Y PUERTAS ABARTIBLES.	MUEBLES LA FORJA DE JUAN ESCOBAR SA DE CV	NO SE EMITE EVALUACIÓN CON FUNDAMENTO EN EL ART. 36 LAASFP
106	BAJA CALIFORNIA	MESA ALTA DE 120 CM SIN RESPALDO, CAYONES CENTRALES Y PUERTAS ABARTIBLES.	EDVAG CONCEPTOS COMERCIALES SA DE CV	NO SE EMITE EVALUACIÓN CON FUNDAMENTO EN EL ART. 36 LAASFP
107	BAJA CALIFORNIA	MESA ALTA DE 120 CM SIN RESPALDO, CAYONES CENTRALES Y PUERTAS ABARTIBLES.	EDVAG CONCEPTOS COMERCIALES SA DE CV	NO SE EMITE EVALUACIÓN CON FUNDAMENTO EN EL ART. 36 LAASFP
109	CHIAPAS	CABRO CAMILLA TIPO TRANSFER (LATERAL).	TECNOLOGIA INTEGRAL PERSONALIZABLE SA DE CV	NO SE EMITE EVALUACIÓN CON FUNDAMENTO EN EL ART. 36 LAASFP
110	CHIAPAS	ZAMBORRA ELECTRICA.	EDVAG CONCEPTOS COMERCIALES SA DE CV	NO SE EMITE EVALUACIÓN CON FUNDAMENTO EN EL ART. 36 LAASFP
111	CHIAPAS	MODULO PARA CONSULTORIO.	DISTRIBUIDORA AVAN KUALI SAS DE CV	NO SE EMITE EVALUACIÓN CON FUNDAMENTO EN EL ART. 36 LAASFP

Coordinación de Adquisición de Bienes y Contratación de Servicios
Coordinación Técnica de Adquisición de Bienes e Inversión y Activos
División de Equipos y Mobiliario Médico



2024 Felipe Carrillo PUERTO

ACTA DE FALLO

LICITACIÓN PÚBLICA INTERNACIONAL, ELECTRÓNICA, BAJO COBERTURA DE TRATADOS DE LIBRE COMERCIO QUE CONTENGA CAPÍTULO DE COMPRAS GUBERNAMENTALES
 NÚMERO DE IDENTIFICACIÓN EN COMPROBANTE LA-50-CVR-0500YR040-7-2-2024
 PROGRAMA "MOBILIARIO MÉDICO Y DE LABORATORIO PARA HOSPITALES PRIORITARIOS"

PART.	DESTINO	DESCRIPCIÓN	LICITANTE	EVALUACIÓN TÉCNICA
112	CHIAPAS	MÓDULO PARA CONSULTORIO MÉDICO INQUILIBRIDO.	EDVAG CONCEPTOS COMERCIALES SA DE CV	CUMPLE
113	CHIAPAS	MESA ALTA DE 180 CM CON CUBIERTA CENTRAL.	EDVAG CONCEPTOS COMERCIALES SA DE CV	CUMPLE
114	CHIAPAS	MESA ALTA DE 180 CM CON CUBIERTA CENTRAL.	EDVAG CONCEPTOS COMERCIALES SA DE CV	CUMPLE
115	CHIAPAS	CARRO PARA SUPERMERCADO.	EDVAG CONCEPTOS COMERCIALES SA DE CV	CUMPLE
116	CHIAPAS	CABINETE BASE PARA CUBIERTA DE ACERO INOXIDABLE.	EDVAG CONCEPTOS COMERCIALES SA DE CV	CUMPLE
117	CHIAPAS	CABINETE CACHIRENO.	EDVAG CONCEPTOS COMERCIALES SA DE CV	CUMPLE

49
 Encargado del Proceso de Adquisición de Bienes y Contratación de Servicios
 Felipe Carrillo
 PUERTO

ACTA DE FALLO

LICITACIÓN PÚBLICA INTERNACIONAL, ELECTRÓNICA, BAJO COBERTURA DE TRATADOS DE LIBRE COMERCIO QUE CONTENGA CAPÍTULO DE COMPRAS GUBERNAMENTALES
 NÚMERO DE IDENTIFICACIÓN EN COMPROBANTE LA-50-CVR-0500YR040-7-2-2024
 PROGRAMA "MOBILIARIO MÉDICO Y DE LABORATORIO PARA HOSPITALES PRIORITARIOS"

PART.	DESTINO	DESCRIPCIÓN	LICITANTE	EVALUACIÓN TÉCNICA
123	CHIAPAS	CABINETE DISTRIBUIDOR DE MUESTRAS.	EDVAG CONCEPTOS COMERCIALES SA DE CV	CUMPLE
124	CHIAPAS	CABINETE PARA TOMA DE MUESTRAS.	EDVAG CONCEPTOS COMERCIALES SA DE CV	CUMPLE
125	CHIAPAS	MESA ALTA DE 120 CM CON CUBIERTA LATERAL.	EDVAG CONCEPTOS COMERCIALES SA DE CV	CUMPLE
126	CHIAPAS	MESA ALTA DE 90 CM CON CUBIERTA DE ACERO INOXIDABLE.	EDVAG CONCEPTOS COMERCIALES SA DE CV	CUMPLE
127	CHIAPAS	MESA ALTA DE 120 CM CON CUBIERTA DE ACERO INOXIDABLE.	EDVAG CONCEPTOS COMERCIALES SA DE CV	CUMPLE

50
 Encargado del Proceso de Adquisición de Bienes y Contratación de Servicios
 Felipe Carrillo
 PUERTO

ANEXOS
 DIVISIÓN DE CONTRATOS



GOBIERNO DE MEXICO



DIRECCIÓN DE ADMINISTRACIÓN
Unidad de Adquisición de Bienes y Contratos
Coordinación Técnica de Adquisición de Bienes de Inversión y Activos
División de Equipos y Mobiliario Médico

ACTA DE FALLO

LICITACIÓN PÚBLICA INTERNACIONAL ELECTRÓNICA BAJO COBERTURA DE TRATADOS DE LIBRE COMERCIO QUE CONTIENGA CAPÍTULO DE COMPRAS GUBERNAMENTALES
NÚMERO DE IDENTIFICACIÓN EN COMPRANET: LA-50-GYR-050GYR/0-10-12-2024
PROGRAMA "MOBILIARIO MÉDICO Y DE LABORATORIO PARA HOSPITALES PRIORITARIOS"

PART.	DESTINO	DESCRIPCIÓN	LICTANTE	EVALUACIÓN TÉCNICA
138	CHIAPAS	MESA ALTA DE 120 CM CON CUBIERTA DE ACERO INOXIDABLE.	EDVAG CONCEPTOS COMERCIALES SA DE CV DISTRIBUIDORA AXKAM KUALI SAS DE CV	NO SE EMITE EVALUACIÓN CON FUNDAMENTO EN EL ART. 36 LAASAP CUMPLE
139	CHIAPAS	MESA BAJA DE 180 CM CON CUBIERTA DE MADERA.	EDVAG CONCEPTOS COMERCIALES SA DE CV DISTRIBUIDORA AXKAM KUALI SAS DE CV	CUMPLE
140	CHIAPAS	MESA BANA DE 180 CM CON CUBIERTA DE ALERO INOXIDABLE.	ERCONOMIA PRODUCTIVIDAD SA DE CV MUEBLES LA FORJA DE JUAN ESCOBAR SA DE CV	NO SE EMITE EVALUACIÓN CON FUNDAMENTO EN EL ART. 36 LAASAP CUMPLE
141	CHIAPAS	REPSABATIBLE PARA TOMA DE INSTRUMENTOS.	EDVAG CONCEPTOS COMERCIALES SA DE CV DISTRIBUIDORA AXKAM KUALI SAS DE CV	CUMPLE
142	CHIAPAS	SILLA CAMA PARA DORMADORES.	TECNO ROBLES DE MEXICO SA DE CV DISTRIBUIDORA AXKAM KUALI SAS DE CV	NO SE EMITE EVALUACIÓN CON FUNDAMENTO EN EL ART. 36 LAASAP CUMPLE
143	CHIAPAS	VITRINA DE 75 CM CONTRA HUECO.	ERCONOMIA PRODUCTIVIDAD SA DE CV META SUMINISTROS MEDICOS SA DE CV	NO SE EMITE EVALUACIÓN CON FUNDAMENTO EN EL ART. 36 LAASAP CUMPLE
144	CHIAPAS	VITRINA DE 120 CM CONTRA HUECO CON LLAVES.	SA LISA SERVICES SA DE CV TECNOLÓGICA INTEGRAL PERSONALIZABLE SA DE CV	NO SE EMITE EVALUACIÓN CON FUNDAMENTO EN EL ART. 36 LAASAP CUMPLE

51

Domingo 14 de Mayo de 2024, en el Centro de Convenciones, C.P. 87000, PUEBLO RICO, CHIAPAS, México. Tel. 01 985 5210100, ext. 34755. www.imss.gob.mx



2024 Felipe Carrillo PUEBLO RICO



GOBIERNO DE MEXICO



DIRECCIÓN DE ADMINISTRACIÓN
Unidad de Adquisición de Bienes y Contratos
Coordinación Técnica de Adquisición de Bienes de Inversión y Activos
División de Equipos y Mobiliario Médico

ACTA DE FALLO

LICITACIÓN PÚBLICA INTERNACIONAL ELECTRÓNICA BAJO COBERTURA DE TRATADOS DE LIBRE COMERCIO QUE CONTIENGA CAPÍTULO DE COMPRAS GUBERNAMENTALES
NÚMERO DE IDENTIFICACIÓN EN COMPRANET: LA-50-GYR-050GYR/0-10-12-2024
PROGRAMA "MOBILIARIO MÉDICO Y DE LABORATORIO PARA HOSPITALES PRIORITARIOS"

PART.	DESTINO	DESCRIPCIÓN	LICTANTE	EVALUACIÓN TÉCNICA
138	CHIAPAS	ANÁLISIS DE SUAVIDAD CONDOMIOS.	ERCONOMIA PRODUCTIVIDAD SA DE CV MUEBLES LA FORJA DE JUAN ESCOBAR SA DE CV	NO SE EMITE EVALUACIÓN CON FUNDAMENTO EN EL ART. 36 LAASAP CUMPLE
139	CHIAPAS	BANCO GIRATORIO CON RESPALDO DE ACERO INOXIDABLE.	ERCONOMIA PRODUCTIVIDAD SA DE CV META SUMINISTROS MEDICOS SA DE CV	NO SE EMITE EVALUACIÓN CON FUNDAMENTO EN EL ART. 36 LAASAP CUMPLE
140	CHIAPAS	BANCO GIRATORIO DE ACERO INOXIDABLE.	SEI PROF SIONED SA DE CV AH CORPORATIVO MEDICO DE MEXICO, S.A. DE CV.	NO SE EMITE EVALUACIÓN CON FUNDAMENTO EN EL ART. 36 LAASAP CUMPLE

52

Domingo 14 de Mayo de 2024, en el Centro de Convenciones, C.P. 87000, PUEBLO RICO, CHIAPAS, México. Tel. 01 985 5210100, ext. 34755. www.imss.gob.mx



2024 Felipe Carrillo PUEBLO RICO

ACTA DE FALLO

LICITACIÓN PÚBLICA INTERNACIONAL ELECTRÓNICA BAJO COBERTURA DE TRATADOS DE LIBRE COMERCIO QUE CONTENGA CAPÍTULO DE COMPRAS GUBERNAMENTALES
 NÚMERO DE IDENTIFICACIÓN EN COMPRANET: LA-59-CVR-050CVR040-F2-2024
 PROGRAMA "MOBILIARIO MÉDICO Y DE LABORATORIO PARA HOSPITALES PRIORITARIOS"

PART.	DESTINO	DESCRIPCIÓN	LICITANTE	EVALUACIÓN TÉCNICA
148	CHIAPAS	CARRO PARA MEDICAMENTOS.	IMPULSORA DE CONSULTORIA E INGENIERIA MEXICANA SA DE CV ERAGONOMIA PRODUCTIVIDAD SA DE CV EDVAG CONCEPTOS COMERCIALES SA DE CV DISTRIBUIDORA AXKAN KUAI SAS DE CV	NO SE EMITE EVALUACION CON FUNDAMENTO EN EL ART. 36 LAASP NO SE EMITE EVALUACION CON FUNDAMENTO EN EL ART. 36 LAASP NO SE EMITE EVALUACION CON FUNDAMENTO EN EL ART. 36 LAASP NO SE EMITE EVALUACION POR SOBREPASAR EL TECHO PRESUPUESTAL CUMPLE NO CUMPLEN NO SE EMITE EVALUACION CON FUNDAMENTO EN EL ART. 36 LAASP NO SE EMITE EVALUACION CON FUNDAMENTO EN EL ART. 36 LAASP NO SE EMITE EVALUACION CON FUNDAMENTO EN EL ART. 36 LAASP NO SE EMITE EVALUACION CON FUNDAMENTO EN EL ART. 36 LAASP NO SE EMITE EVALUACION CON FUNDAMENTO EN EL ART. 36 LAASP NO SE EMITE EVALUACION CON FUNDAMENTO EN EL ART. 36 LAASP NO SE EMITE EVALUACION POR SOBREPASAR EL TECHO PRESUPUESTAL CUMPLE
146	CHIAPAS	CARRO PARA ROPA LIMPIA.	DISTRIBUIDORA AXKAN KUAI SAS DE CV EDVAG CONCEPTOS COMERCIALES SA DE CV IMPULSORA DE CONSULTORIA E INGENIERIA MEXICANA SA DE CV	NO SE EMITE EVALUACION CON FUNDAMENTO EN EL ART. 36 LAASP NO SE EMITE EVALUACION CON FUNDAMENTO EN EL ART. 36 LAASP NO SE EMITE EVALUACION CON FUNDAMENTO EN EL ART. 36 LAASP CUMPLE
150	CHIAPAS	CARRO PORTA-REQUENTES.	IMPULSORA DE CONSULTORIA E INGENIERIA MEXICANA SA DE CV ERAGONOMIA PRODUCTIVIDAD SA DE CV EDVAG CONCEPTOS COMERCIALES SA DE CV DISTRIBUIDORA AXKAN KUAI SAS DE CV	NO SE EMITE EVALUACION CON FUNDAMENTO EN EL ART. 36 LAASP NO SE EMITE EVALUACION CON FUNDAMENTO EN EL ART. 36 LAASP NO SE EMITE EVALUACION CON FUNDAMENTO EN EL ART. 36 LAASP NO SE EMITE EVALUACION CON FUNDAMENTO EN EL ART. 36 LAASP CUMPLE

ACTA DE FALLO

LICITACIÓN PÚBLICA INTERNACIONAL ELECTRÓNICA BAJO COBERTURA DE TRATADOS DE LIBRE COMERCIO QUE CONTENGA CAPÍTULO DE COMPRAS GUBERNAMENTALES
 NÚMERO DE IDENTIFICACIÓN EN COMPRANET: LA-59-CVR-050CVR040-F2-2024
 PROGRAMA "MOBILIARIO MÉDICO Y DE LABORATORIO PARA HOSPITALES PRIORITARIOS"

PART.	DESTINO	DESCRIPCIÓN	LICITANTE	EVALUACIÓN TÉCNICA
151	CHIAPAS	SEPILLERA PARA USO QUIRURGICO.	TECNO ROBLES DE MEXICO SA DE CV INFRAESTRUCTURA HOSPITALARIA PRENSA SA DE CV TECNO ROBLES DE MEXICO SA DE CV	NO SE EMITE EVALUACION POR SOBREPASAR EL TECHO PRESUPUESTAL CUMPLE NO CUMPLEN NO SE EMITE EVALUACION CON FUNDAMENTO EN EL ART. 36 LAASP NO SE EMITE EVALUACION CON FUNDAMENTO EN EL ART. 36 LAASP NO SE EMITE EVALUACION CON FUNDAMENTO EN EL ART. 36 LAASP NO SE EMITE EVALUACION CON FUNDAMENTO EN EL ART. 36 LAASP NO SE EMITE EVALUACION CON FUNDAMENTO EN EL ART. 36 LAASP CUMPLE CUMPLE NO SE EMITE EVALUACION CON FUNDAMENTO EN EL ART. 36 LAASP NO SE EMITE EVALUACION CON FUNDAMENTO EN EL ART. 36 LAASP CUMPLE CUMPLE
152	CHIAPAS	CHAROLA CON TAPA PARA INSTRUMENTAL	CHAROLA CON TAPA PARA INSTRUMENTAL	NO SE EMITE EVALUACION CON FUNDAMENTO EN EL ART. 36 LAASP NO SE EMITE EVALUACION CON FUNDAMENTO EN EL ART. 36 LAASP NO SE EMITE EVALUACION CON FUNDAMENTO EN EL ART. 36 LAASP CUMPLE
153	CHIAPAS	COMODO PARA ADULTOS.	COMODO PARA ADULTOS.	NO SE EMITE EVALUACION CON FUNDAMENTO EN EL ART. 36 LAASP NO SE EMITE EVALUACION CON FUNDAMENTO EN EL ART. 36 LAASP NO SE EMITE EVALUACION CON FUNDAMENTO EN EL ART. 36 LAASP NO SE EMITE EVALUACION CON FUNDAMENTO EN EL ART. 36 LAASP CUMPLE CUMPLE NO SE EMITE EVALUACION CON FUNDAMENTO EN EL ART. 36 LAASP NO SE EMITE EVALUACION CON FUNDAMENTO EN EL ART. 36 LAASP CUMPLE
154	CHIAPAS	COMODO PARA MENORES.	COMODO PARA MENORES.	NO SE EMITE EVALUACION CON FUNDAMENTO EN EL ART. 36 LAASP NO SE EMITE EVALUACION CON FUNDAMENTO EN EL ART. 36 LAASP NO SE EMITE EVALUACION CON FUNDAMENTO EN EL ART. 36 LAASP CUMPLE CUMPLE NO SE EMITE EVALUACION CON FUNDAMENTO EN EL ART. 36 LAASP NO SE EMITE EVALUACION CON FUNDAMENTO EN EL ART. 36 LAASP CUMPLE

ACTA DE FALLO

LICITACIÓN PÚBLICA INTERNACIONAL ELECTRÓNICA BAJO COBERTURA DE TRATADOS DE LIBRE COMERCIO QUE CONTENGA CAPÍTULO DE COMPRAS GUBERNAMENTALES
NÚMERO DE IDENTIFICACIÓN EN COMPRANET: LA-50-CYR-050CYR40-T-2024.
PROGRAMA "MOBILIARIO MÉDICO Y DE LABORATORIO PARA HOSPITALES PRIORITARIOS"

PART.	DESTINO	DESCRIPCIÓN	LICITANTE	EVALUACIÓN TÉCNICA
155	CHIAPAS	CUBIERTA DE ACERO INOXIDABLE CON PUERTA CUBIERTA RODABLE.	EDVAG CONCEPTOS COMERCIALES SA DE CV	NO SE EMITE EVALUACIÓN CON FUNDAMENTO EN EL ART. 36 LAAASP
			INFRAESTRUCTURA HOSPITALARIA PROBLEMA SA DE CV	CUMPLE
156	CHIAPAS	ESCALERILLA DE DOS PELDRAJOS	TECHO MOBLES DE MEXICO SA DE CV	NO CUMPLEN
			SERPROF BICHED SA DE CV	NO SE EMITE EVALUACIÓN CON FUNDAMENTO EN EL ART. 36 LAAASP
			CARLOS ARTURO GARCIA RIVERA	NO SE EMITE EVALUACIÓN CON FUNDAMENTO EN EL ART. 36 LAAASP
			DISTRIBUIDORA AXKAN KUALL SAS DE CV	NO SE EMITE EVALUACIÓN CON FUNDAMENTO EN EL ART. 36 LAAASP
			BECOMAR DE MEXICO, S. DE RL DE CV	NO SE EMITE EVALUACIÓN CON FUNDAMENTO EN EL ART. 36 LAAASP
			EDVAG CONCEPTOS COMERCIALES SA DE CV	NO SE EMITE EVALUACIÓN CON FUNDAMENTO EN EL ART. 36 LAAASP
			ENCONOMIA PRODUCTIVIDAD SA DE CV	NO SE EMITE EVALUACIÓN POR SOBREPASAR EL TECHO PRESUPUESTAL
			TECNOLOGIA INTEGRAL PERSONALIZABLE SA DE CV	CUMPLE
			ARCHITECTURA MEDICO DE MEXICO, S.A. DE CV	NO CUMPLEN
			SERPROF BIOMED SA DE CV	NO SE EMITE EVALUACIÓN CON FUNDAMENTO EN EL ART. 36 LAAASP
157	CHIAPAS	ESTANTE GUARDA ESTERIL DE 100 CM.	DISTRIBUIDORA AXKAN KUALL SAS DE CV	NO SE EMITE EVALUACIÓN CON FUNDAMENTO EN EL ART. 36 LAAASP
			INFRAESTRUCTURA HOSPITALARIA PROBLEMA SA DE CV	CUMPLE
			TECNOLOGIA INTEGRAL PERSONALIZABLE SA DE CV	CUMPLE
			DISTRIBUIDORA AXKAN KUALL SAS DE CV	NO SE EMITE EVALUACIÓN CON FUNDAMENTO EN EL ART. 36 LAAASP
			EDVAG CONCEPTOS COMERCIALES SA DE CV	NO SE EMITE EVALUACIÓN CON FUNDAMENTO EN EL ART. 36 LAAASP
			ENCONOMIA PRODUCTIVIDAD SA DE CV	NO SE EMITE EVALUACIÓN CON FUNDAMENTO EN EL ART. 36 LAAASP
			MUEBLES LA FORJA DE JUAN ESCOBAR SA DE CV	NO SE EMITE EVALUACIÓN CON FUNDAMENTO EN EL ART. 36 LAAASP
			TECHO MOBLES DE MEXICO SA DE CV	NO SE EMITE EVALUACIÓN POR SOBREPASAR EL TECHO PRESUPUESTAL
			INFRAESTRUCTURA HOSPITALARIA PROBLEMA SA DE CV	CUMPLE
			TECNOLOGIA INTEGRAL PERSONALIZABLE SA DE CV	CUMPLE

57
Promovido por: **Alfonso**, Céd. Profesional: 2858, México, D.F. 2015. www.cpa.org.mx
C.P. SA 2796-1766, E.03, 18238



2024
Felipe Carrillo
PUERTO

ACTA DE FALLO

LICITACIÓN PÚBLICA INTERNACIONAL ELECTRÓNICA BAJO COBERTURA DE TRATADOS DE LIBRE COMERCIO QUE CONTENGA CAPÍTULO DE COMPRAS GUBERNAMENTALES
NÚMERO DE IDENTIFICACIÓN EN COMPRANET: LA-50-CYR-050CYR40-T-2024.
PROGRAMA "MOBILIARIO MÉDICO Y DE LABORATORIO PARA HOSPITALES PRIORITARIOS"

PART.	DESTINO	DESCRIPCIÓN	LICITANTE	EVALUACIÓN TÉCNICA
158	CHIAPAS	ESTANTE GUARDA ESTERIL DE 100 CM.	BECOMAR DE MEXICO, S DE RL DE CV	NO SE EMITE EVALUACIÓN CON FUNDAMENTO EN EL ART. 36 LAAASP
			IMPULSORA DE CONSULTORIA E INGENIERIA MEXICANA SA DE CV	NO SE EMITE EVALUACIÓN CON FUNDAMENTO EN EL ART. 36 LAAASP
			MUEBLES LA FORJA DE JUAN ESCOBAR SA DE CV	NO SE EMITE EVALUACIÓN CON FUNDAMENTO EN EL ART. 36 LAAASP
			TECHO MOBLES DE MEXICO SA DE CV	NO SE EMITE EVALUACIÓN CON FUNDAMENTO EN EL ART. 36 LAAASP
			ENCONOMIA PRODUCTIVIDAD SA DE CV	NO SE EMITE EVALUACIÓN POR SOBREPASAR EL TECHO PRESUPUESTAL
			INFRAESTRUCTURA HOSPITALARIA PROBLEMA SA DE CV	CUMPLE
			CONTRIBUIDORA AXKAN KUALL SAS DE CV	CUMPLE
			IMPULSORA DE CONSULTORIA E INGENIERIA MEXICANA SA DE CV	NO SE EMITE EVALUACIÓN CON FUNDAMENTO EN EL ART. 36 LAAASP
			TECNOLOGIA INTEGRAL PERSONALIZABLE SA DE CV	NO SE EMITE EVALUACIÓN CON FUNDAMENTO EN EL ART. 36 LAAASP
			EDVAG CONCEPTOS COMERCIALES SA DE CV	NO SE EMITE EVALUACIÓN CON FUNDAMENTO EN EL ART. 36 LAAASP
159	CHIAPAS	JABONERA DE PEDAL	MUEBLES LA FORJA DE JUAN ESCOBAR SA DE CV	NO SE EMITE EVALUACIÓN CON FUNDAMENTO EN EL ART. 36 LAAASP
			DALISA SERVICES SA DE CV	NO SE EMITE EVALUACIÓN CON FUNDAMENTO EN EL ART. 36 LAAASP
			BECOMAR DE MEXICO, S DE RL DE CV	NO SE EMITE EVALUACIÓN POR SOBREPASAR EL TECHO PRESUPUESTAL
			TECHO MOBLES DE MEXICO SA DE CV	NO SE EMITE EVALUACIÓN POR SOBREPASAR EL TECHO PRESUPUESTAL
			ENCONOMIA PRODUCTIVIDAD SA DE CV	NO SE EMITE EVALUACIÓN POR SOBREPASAR EL TECHO PRESUPUESTAL
			SERPROF BICHED SA DE CV	CUMPLE
			CARLOS ARTURO GARCIA RIVERA	NO CUMPLEN
			DALISA SERVICES SA DE CV	NO SE EMITE EVALUACIÓN CON FUNDAMENTO EN EL ART. 36 LAAASP
			DISTRIBUIDORA AXKAN KUALL SAS DE CV	NO SE EMITE EVALUACIÓN CON FUNDAMENTO EN EL ART. 36 LAAASP
			EDVAG CONCEPTOS COMERCIALES SA DE CV	NO SE EMITE EVALUACIÓN CON FUNDAMENTO EN EL ART. 36 LAAASP

58
Promovido por: **Alfonso**, Céd. Profesional: 2858, México, D.F. 2015. www.cpa.org.mx
C.P. SA 2796-1766, E.03, 18238



2024
Felipe Carrillo
PUERTO

ANEXOS
DIVISIÓN DE CONTRATOS



GOBIERNO DE MEXICO



DIRECCIÓN DE ADMINISTRACIÓN
Unidad de Adquisiciones
Comisión Técnica de Adquisición de Bienes y Servicios
División de Equipo y Mobiliario Médico

ACTA DE FALLO

LICITACIÓN PÚBLICA INTERNACIONAL ELECTRÓNICA BAJO COBERTURA DE TRATADOS DE LIBRE COMERCIO QUE CONTENGA CAPÍTULO DE COMPRAS GUBERNAMENTALES
NÚMERO DE IDENTIFICACIÓN EN COMPRANET: LA-50-CYR-0500YR0406-F-2024
PROGRAMA "MOBILIARIO MÉDICO Y DE LABORATORIO PARA HOSPITALES PRIORITARIOS"

PART	DESTINO	DESCRIPCIÓN	LICITANTE	EVALUACIÓN TÉCNICA
169	CHIAPAS	LAMPARA DE LUZ INTENSA.	TECNO ROBLES DE MEXICO SA DE CV EDVAG CONCEPTOS COMERCIALES SA DE CV	NO SE EMITE EVALUACIÓN POR SOBREPASAR EL TECHO PRESUPUESTAL CUMPLE
161	CHIAPAS	LAMPARA DE PIE RODANTE.	CARLOS ARTURO GARCIA RIVERA DISTRIBUIDORA AXKAW KUALLI SAS DE CV EDVAG CONCEPTOS COMERCIALES SA DE CV SERPROF BIOMED SA DE CV	NO CUMPLEN CUMPLE
170	CHIAPAS	MESA CARRO ANESTESIÓLOGO DE 70 CM.	TECNO ROBLES DE MEXICO SA DE CV PERSONALIZABLE SA DE CV MUEBLES LA FORJA DE JUAN ESCOBAR SA DE CV IMPULSORA DE CONSULTORIA E INGENIERIA MEXICANA SA DE CV EDVAG CONCEPTOS COMERCIALES SA DE CV DISTRIBUIDORA AXKAW KUALLI SAS DE CV	CUMPLE CUMPLE NO SE EMITE EVALUACIÓN CON FUNDAMENTO EN EL ART. 36 LAASP NO SE EMITE EVALUACIÓN CON FUNDAMENTO EN EL ART. 36 LAASP NO SE EMITE EVALUACIÓN CON FUNDAMENTO EN EL ART. 36 LAASP NO SE EMITE EVALUACIÓN CON FUNDAMENTO EN EL ART. 36 LAASP NO SE EMITE EVALUACIÓN POR SOBREPASAR EL TECHO PRESUPUESTAL
172	CHIAPAS	MESA DE 180 CM PARA ENSAMBLAR CON REPISA INTERMEDIA.	MUEBLES LA FORJA DE JUAN ESCOBAR SA DE CV DISTRIBUIDORA AXKAW KUALLI SAS DE CV EDVAG CONCEPTOS COMERCIALES SA DE CV	CUMPLE CUMPLE NO SE EMITE EVALUACIÓN POR SOBREPASAR EL TECHO PRESUPUESTAL
073	CHIAPAS	MESA MANO.	SAH CORPORATIVO MEDICO DE MEXICO SA DE CV SERPROF BIOMED SA DE CV	NO CUMPLEN CUMPLE

59

El presente acta de fallo se elabora de acuerdo con el artículo 69 de la Ley de Bienes Nacionales, el artículo 134 de la Ley de Procedimiento Administrativo Federal y el artículo 134 de la Ley de Procedimiento Administrativo Federal.

2024
Felipe Carrillo PUERTO



GOBIERNO DE MEXICO



DIRECCIÓN DE ADMINISTRACIÓN
Unidad de Adquisiciones
Comisión Técnica de Adquisición de Bienes y Servicios
División de Equipo y Mobiliario Médico

ACTA DE FALLO

LICITACIÓN PÚBLICA INTERNACIONAL ELECTRÓNICA BAJO COBERTURA DE TRATADOS DE LIBRE COMERCIO QUE CONTENGA CAPÍTULO DE COMPRAS GUBERNAMENTALES
NÚMERO DE IDENTIFICACIÓN EN COMPRANET: LA-50-CYR-0500YR0406-F-2024
PROGRAMA "MOBILIARIO MÉDICO Y DE LABORATORIO PARA HOSPITALES PRIORITARIOS"

PART	DESTINO	DESCRIPCIÓN	LICITANTE	EVALUACIÓN TÉCNICA
174	CHIAPAS	MESA PARA ENSAMBLAR CON PEDANÁTICA.	TECNO ROBLES DE MEXICO SA DE CV DISTRIBUIDORA AXKAW KUALLI SAS DE CV RECOMAR DE MEXICO SA DE PL DE CV MUEBLES LA FORJA DE JUAN ESCOBAR SA DE CV EDVAG CONCEPTOS COMERCIALES SA DE CV DISTRIBUIDORA AXKAW KUALLI SAS DE CV IMPULSORA DE CONSULTORIA E INGENIERIA MEXICANA SA DE CV SERPROF BIOMED SA DE CV	NO SE EMITE EVALUACIÓN CON FUNDAMENTO EN EL ART. 36 LAASP NO SE EMITE EVALUACIÓN CON FUNDAMENTO EN EL ART. 36 LAASP NO SE EMITE EVALUACIÓN CON FUNDAMENTO EN EL ART. 36 LAASP NO SE EMITE EVALUACIÓN CON FUNDAMENTO EN EL ART. 36 LAASP NO SE EMITE EVALUACIÓN CON FUNDAMENTO EN EL ART. 36 LAASP NO SE EMITE EVALUACIÓN CON FUNDAMENTO EN EL ART. 36 LAASP NO SE EMITE EVALUACIÓN CON FUNDAMENTO EN EL ART. 36 LAASP NO SE EMITE EVALUACIÓN POR SOBREPASAR EL TECHO PRESUPUESTAL CUMPLE CUMPLE NO SE EMITE EVALUACIÓN POR SOBREPASAR EL TECHO PRESUPUESTAL NO SE EMITE EVALUACIÓN POR SOBREPASAR EL TECHO PRESUPUESTAL CUMPLE
175	CHIAPAS	MESA PARA INSTRUMENTAL QUIRURGICO.	MUEBLES LA FORJA DE JUAN ESCOBAR SA DE CV DISTRIBUIDORA AXKAW KUALLI SAS DE CV EDVAG CONCEPTOS COMERCIALES SA DE CV	NO SE EMITE EVALUACIÓN CON FUNDAMENTO EN EL ART. 36 LAASP NO SE EMITE EVALUACIÓN CON FUNDAMENTO EN EL ART. 36 LAASP NO SE EMITE EVALUACIÓN CON FUNDAMENTO EN EL ART. 36 LAASP

60

El presente acta de fallo se elabora de acuerdo con el artículo 69 de la Ley de Bienes Nacionales, el artículo 134 de la Ley de Procedimiento Administrativo Federal y el artículo 134 de la Ley de Procedimiento Administrativo Federal.

2024
Felipe Carrillo PUERTO

ACTA DE FALLO

LICITACIÓN PÚBLICA INTERNACIONAL ELECTRÓNICA BAJO COBERTURA DE TRATADOS DE LIBRE COMERCIO QUE CONTENGA CAPÍTULO DE COMPRAS GUBERNAMENTALES
NÚMERO DE IDENTIFICACIÓN EN COMPRANET: LA-50-CYR-050YR040-12-2024
PROGRAMA "MOBILIARIO MÉDICO Y DE LABORATORIO PARA HOSPITALES PRIORITARIOS"

PART.	DESTINO	DESCRIPCIÓN	LICITANTE	EVALUACIÓN TÉCNICA
			TECNO ROBLES DE MEXICO SA DE CV	NO SE EMITE EVALUACIÓN POR SOBREPASAR EL TECHO PRESUPUESTAL
			DISTRIBUIDORA AXKAM KUAI SAS DE CV	NO SE EMITE EVALUACIÓN CON SOBREPASAR EL TECHO PRESUPUESTAL
			SERPROF BIOMED SA DE CV	CUMPLE
176	CHIAPAS	MESA PARA REHIDRATACION.	EDVAG CONCEPTOS COMERCIALES SA DE CV	CUMPLE
			IMPULSORA DE CONSULTORIA E INGENIERIA MEXICANA SA DE CV	NO SE EMITE EVALUACIÓN CON FUNDAMENTO EN EL ART. 36 LAAASP
			DISTRIBUIDORA AXKAM KUAI SAS DE CV	NO SE EMITE EVALUACIÓN POR SOBREPASAR EL TECHO PRESUPUESTAL
			AH CORPATIVO MEDICO DE MEXICO SA DE CV	NO CUMPLEN
			SERPROF BIOMED SA DE CV	CUMPLE
			CARLOS ARTURO GARCIA RIVERA	NO SE EMITE EVALUACIÓN CON FUNDAMENTO EN EL ART. 36 LAAASP
			IDEASA BIENES Y SERVICIOS SA DE CV	NO SE EMITE EVALUACIÓN CON FUNDAMENTO EN EL ART. 36 LAAASP
			TECNOLOGIA INTEGRAL PERSONALIZABLE SA DE CV	NO SE EMITE EVALUACIÓN CON FUNDAMENTO EN EL ART. 36 LAAASP
			INGENIERIA MEXICANA SA DE CV	NO SE EMITE EVALUACIÓN CON FUNDAMENTO EN EL ART. 36 LAAASP
			EDVAG CONCEPTOS COMERCIALES SA DE CV	NO SE EMITE EVALUACIÓN CON FUNDAMENTO EN EL ART. 36 LAAASP
			DALISA SERVICIOS SA DE CV	NO SE EMITE EVALUACIÓN CON FUNDAMENTO EN EL ART. 36 LAAASP
			INVITRO DIAGNOSTICS MEXICO SA DE CV	NO SE EMITE EVALUACIÓN CON FUNDAMENTO EN EL ART. 36 LAAASP
			DISTRIBUIDORA AXKAM KUAI SAS DE CV	NO SE EMITE EVALUACIÓN CON FUNDAMENTO EN EL ART. 36 LAAASP
			MUEBLES LA FORJA DE JUAR ESCOBAR SA DE CV	NO SE EMITE EVALUACIÓN CON FUNDAMENTO EN EL ART. 36 LAAASP
			ECOLOGIA PRODUCTIVIDAD SA DE CV	NO SE EMITE EVALUACIÓN CON FUNDAMENTO EN EL ART. 36 LAAASP
			TECNO ROBLES DE MEXICO SA DE CV	NO SE EMITE EVALUACIÓN POR SOBREPASAR EL TECHO PRESUPUESTAL
177	CHIAPAS	MESA PASTEUR.	BIOMAR DE MEXICO S DE RL DE CV	NO SE EMITE EVALUACIÓN POR SOBREPASAR EL TECHO PRESUPUESTAL
			SERPROF BIOMED SA DE CV	CUMPLE

ACTA DE FALLO

LICITACIÓN PÚBLICA INTERNACIONAL ELECTRÓNICA BAJO COBERTURA DE TRATADOS DE LIBRE COMERCIO QUE CONTENGA CAPÍTULO DE COMPRAS GUBERNAMENTALES
NÚMERO DE IDENTIFICACIÓN EN COMPRANET: LA-50-CYR-050YR040-12-2024
PROGRAMA "MOBILIARIO MÉDICO Y DE LABORATORIO PARA HOSPITALES PRIORITARIOS"

PART.	DESTINO	DESCRIPCIÓN	LICITANTE	EVALUACIÓN TÉCNICA
			IMPULSORA DE CONSULTORIA E INGENIERIA MEXICANA SA DE CV	NO CUMPLEN
			INVITRO DIAGNOSTICS MEXICO SA DE CV	NO SE EMITE EVALUACIÓN CON FUNDAMENTO EN EL ART. 36 LAAASP
			CARLOS ARTURO GARCIA RIVERA	NO CUMPLEN
			TECNOLOGIA INTEGRAL PERSONALIZABLE SA DE CV	NO SE EMITE EVALUACIÓN CON FUNDAMENTO EN EL ART. 36 LAAASP
			MUEBLES LA FORJA DE JUAR ESCOBAR SA DE CV	NO SE EMITE EVALUACIÓN CON FUNDAMENTO EN EL ART. 36 LAAASP
			EDVAG CONCEPTOS COMERCIALES SA DE CV	NO SE EMITE EVALUACIÓN CON FUNDAMENTO EN EL ART. 36 LAAASP
			ECOLOGIA PRODUCTIVIDAD SA DE CV	NO SE EMITE EVALUACIÓN CON FUNDAMENTO EN EL ART. 36 LAAASP
			DISTRIBUIDORA AXKAM KUAI SAS DE CV	NO SE EMITE EVALUACIÓN POR SOBREPASAR EL TECHO PRESUPUESTAL
			EDVAG CONCEPTOS COMERCIALES SA DE CV	NO SE EMITE EVALUACIÓN POR SOBREPASAR EL TECHO PRESUPUESTAL
179	CHIAPAS	MESA OFICINA DE MADERA.	DISTRIBUIDORA AXKAM KUAI SAS DE CV	NO SE EMITE EVALUACIÓN POR SOBREPASAR EL TECHO PRESUPUESTAL
			ECOLOGIA PRODUCTIVIDAD SA DE CV	NO SE EMITE EVALUACIÓN POR SOBREPASAR EL TECHO PRESUPUESTAL
			SERPROF BIOMED SA DE CV	CUMPLE
			TECNOLOGIA INTEGRAL PERSONALIZABLE SA DE CV	CUMPLE
			CARLOS ARTURO GARCIA RIVERA	NO SE EMITE EVALUACIÓN CON FUNDAMENTO EN EL ART. 36 LAAASP
			IMPULSORA DE CONSULTORIA E INGENIERIA MEXICANA SA DE CV	NO SE EMITE EVALUACIÓN CON FUNDAMENTO EN EL ART. 36 LAAASP
			DISTRIBUIDORA AXKAM KUAI SAS DE CV	NO SE EMITE EVALUACIÓN CON FUNDAMENTO EN EL ART. 36 LAAASP
			EDVAG CONCEPTOS COMERCIALES SA DE CV	NO SE EMITE EVALUACIÓN CON FUNDAMENTO EN EL ART. 36 LAAASP
			ECOLOGIA PRODUCTIVIDAD SA DE CV	NO SE EMITE EVALUACIÓN CON FUNDAMENTO EN EL ART. 36 LAAASP
			TECNO ROBLES DE MEXICO SA DE CV	NO SE EMITE EVALUACIÓN POR SOBREPASAR EL TECHO PRESUPUESTAL
181	CHIAPAS	REPIRA DE DR CH CONTRA HUMID.	IMPULSORA DE CONSULTORIA E INGENIERIA MEXICANA SA DE CV	NO SE EMITE EVALUACIÓN POR SOBREPASAR EL TECHO PRESUPUESTAL
			EDVAG CONCEPTOS COMERCIALES SA DE CV	CUMPLE

ANEXOS

DIVISIÓN DE EQUIPOS Y MOBILIARIO MÉDICO

ACTA DE FALLO

LICITACIÓN PÚBLICA INTERNACIONAL ELECTRÓNICA BAJO COBERTURA DE TRATADOS DE LIBRE COMERCIO QUE CONTENGA CAPITULO DE COMPRAS GUBERNAMENTALES
NÚMERO DE IDENTIFICACION EN COMPRANET: LA-50-CYR-050CYR040T-2-2024
PROGRAMA "MOBILIARIO MÉDICO Y DE LABORATORIO PARA HOSPITALES PRIORITARIOS"

LICITACIÓN PÚBLICA INTERNACIONAL ELECTRÓNICA BAJO COBERTURA DE TRATADOS DE LIBRE COMERCIO QUE CONTENGA CAPITULO DE COMPRAS GUBERNAMENTALES
NÚMERO DE IDENTIFICACION EN COMPRANET: LA-50-CYR-050CYR040T-2-2024
PROGRAMA "MOBILIARIO MÉDICO Y DE LABORATORIO PARA HOSPITALES PRIORITARIOS"

PART.	DESTINO	DESCRIPCIÓN	LICITANTE	EVALUACIÓN TÉCNICA
182	CHIAPAS	REPISA DE 80 CM CONTRA MUÑO.	DISTRIBUIDORA AXKAN KUUL SAS DE CV	NO SE EMITE EVALUACION CON FUNDAMENTO EN EL ART. 36 LAAASP
			ESCOBAR SA DE CV	NO SE EMITE EVALUACION CON FUNDAMENTO EN EL ART. 36 LAAASP
			TECNO ROBLES DE MEXICO SA DE CV	NO SE EMITE EVALUACION CON FUNDAMENTO EN EL ART. 36 LAAASP
			EDVAG CONCEPTOS COMERCIALES SA DE CV	CUMPLE
			MUEBLES LA UNIDA DE JUAN ESCOBAR SA DE CV	CUMPLE
			IMPULSORIA DE CONSULTORIA E INGENIERIA MEXICANA SA DE CV	NO SE EMITE EVALUACION POR SOBREPASAR EL TECHO PRESUPUESTAL
			DISTRIBUIDORA AXKAN KUUL SAS DE CV	NO SE EMITE EVALUACION POR SOBREPASAR EL TECHO PRESUPUESTAL
			MEYA SU INSTRUCTOS MEDICOS SA DE CV	CUMPLE
			DFRESA BRENES Y SERVICIOS SA DE CV	NO CUMPLE
			DISTRIBUIDORA AXKAN KUUL SAS DE CV	NO SE EMITE EVALUACION CON FUNDAMENTO EN EL ART. 36 LAAASP
			ERCONOMIA PRODUCTIVIDAD SA DE CV	NO SE EMITE EVALUACION CON FUNDAMENTO EN EL ART. 36 LAAASP
			TECNO ROBLES DE MEXICO SA DE CV	NO SE EMITE EVALUACION CON FUNDAMENTO EN EL ART. 36 LAAASP
			EDVAG CONCEPTOS COMERCIALES SA DE CV	CUMPLE
			DALISA SERVICIOS SA DE CV	NO SE EMITE EVALUACION CON FUNDAMENTO EN EL ART. 36 LAAASP
			IMPULSORIA DE CONSULTORIA E INGENIERIA MEXICANA SA DE CV	NO SE EMITE EVALUACION CON FUNDAMENTO EN EL ART. 36 LAAASP
			SERPROF BIOMED SA DE CV	CUMPLE
			INFRAESTRUCTURA HOSPITALARIA PROHESA SA DE CV	CUMPLE
			TECNO ROBLES DE MEXICO SA DE CV	NO SE EMITE EVALUACION CON FUNDAMENTO EN EL ART. 36 LAAASP
			EDVAG CONCEPTOS COMERCIALES SA DE CV	NO SE EMITE EVALUACION CON FUNDAMENTO EN EL ART. 36 LAAASP
			ERCONOMIA PRODUCTIVIDAD SA DE CV	NO SE EMITE EVALUACION CON FUNDAMENTO EN EL ART. 36 LAAASP
			SERPROF BIOMED SA DE CV	CUMPLE
			INFRAESTRUCTURA HOSPITALARIA PROHESA SA DE CV	CUMPLE
183	CHIAPAS	BIEL PORTAVENCLISIS.	DISTRIBUIDORA AXKAN KUUL SAS DE CV	NO SE EMITE EVALUACION CON FUNDAMENTO EN EL ART. 36 LAAASP
			ERCONOMIA PRODUCTIVIDAD SA DE CV	NO SE EMITE EVALUACION CON FUNDAMENTO EN EL ART. 36 LAAASP
			TECNO ROBLES DE MEXICO SA DE CV	NO SE EMITE EVALUACION CON FUNDAMENTO EN EL ART. 36 LAAASP
			EDVAG CONCEPTOS COMERCIALES SA DE CV	CUMPLE
			DALISA SERVICIOS SA DE CV	NO SE EMITE EVALUACION CON FUNDAMENTO EN EL ART. 36 LAAASP
			IMPULSORIA DE CONSULTORIA E INGENIERIA MEXICANA SA DE CV	NO SE EMITE EVALUACION CON FUNDAMENTO EN EL ART. 36 LAAASP
			SERPROF BIOMED SA DE CV	CUMPLE
			INFRAESTRUCTURA HOSPITALARIA PROHESA SA DE CV	CUMPLE
			TECNO ROBLES DE MEXICO SA DE CV	NO SE EMITE EVALUACION CON FUNDAMENTO EN EL ART. 36 LAAASP
			EDVAG CONCEPTOS COMERCIALES SA DE CV	NO SE EMITE EVALUACION CON FUNDAMENTO EN EL ART. 36 LAAASP
			ERCONOMIA PRODUCTIVIDAD SA DE CV	NO SE EMITE EVALUACION CON FUNDAMENTO EN EL ART. 36 LAAASP
			SERPROF BIOMED SA DE CV	CUMPLE
			INFRAESTRUCTURA HOSPITALARIA PROHESA SA DE CV	CUMPLE
184	CHIAPAS	RINON DE ACERO INOXIDABLE DE 250 ML.	DISTRIBUIDORA AXKAN KUUL SAS DE CV	NO SE EMITE EVALUACION CON FUNDAMENTO EN EL ART. 36 LAAASP
			EDVAG CONCEPTOS COMERCIALES SA DE CV	NO SE EMITE EVALUACION CON FUNDAMENTO EN EL ART. 36 LAAASP
			ERCONOMIA PRODUCTIVIDAD SA DE CV	NO SE EMITE EVALUACION CON FUNDAMENTO EN EL ART. 36 LAAASP
			SERPROF BIOMED SA DE CV	CUMPLE
			INFRAESTRUCTURA HOSPITALARIA PROHESA SA DE CV	CUMPLE
			TECNO ROBLES DE MEXICO SA DE CV	NO SE EMITE EVALUACION CON FUNDAMENTO EN EL ART. 36 LAAASP
			EDVAG CONCEPTOS COMERCIALES SA DE CV	NO SE EMITE EVALUACION CON FUNDAMENTO EN EL ART. 36 LAAASP
			ERCONOMIA PRODUCTIVIDAD SA DE CV	NO SE EMITE EVALUACION CON FUNDAMENTO EN EL ART. 36 LAAASP
			SERPROF BIOMED SA DE CV	CUMPLE
			INFRAESTRUCTURA HOSPITALARIA PROHESA SA DE CV	CUMPLE



ACTA DE FALLO

LICITACIÓN PÚBLICA INTERNACIONAL ELECTRÓNICA BAJO COBERTURA DE TRATADOS DE LIBRE COMERCIO QUE CONTENGA CAPITULO DE COMPRAS GUBERNAMENTALES
NÚMERO DE IDENTIFICACION EN COMPRANET: LA-50-CYR-050CYR040T-2-2024
PROGRAMA "MOBILIARIO MÉDICO Y DE LABORATORIO PARA HOSPITALES PRIORITARIOS"

PART.	DESTINO	DESCRIPCIÓN	LICITANTE	EVALUACIÓN TÉCNICA
			INVITRO DIAGNOSTICS MEXICO SA DE CV	NO SE EMITE EVALUACION CON FUNDAMENTO EN EL ART. 36 LAAASP
			IMPULSORIA DE CONSULTORIA E INGENIERIA MEXICANA SA DE CV	NO SE EMITE EVALUACION CON FUNDAMENTO EN EL ART. 36 LAAASP
			CARLOS ARTURO GARCIA RIVERA	NO SE EMITE EVALUACION CON FUNDAMENTO EN EL ART. 36 LAAASP
			SERPROF BIOMED SA DE CV	CUMPLE
			INFRAESTRUCTURA HOSPITALARIA PROHESA SA DE CV	CUMPLE
			DISTRIBUIDORA AXKAN KUUL SAS DE CV	NO SE EMITE EVALUACION CON FUNDAMENTO EN EL ART. 36 LAAASP
			TECNO ROBLES DE MEXICO SA DE CV	NO SE EMITE EVALUACION CON FUNDAMENTO EN EL ART. 36 LAAASP
			ERCONOMIA PRODUCTIVIDAD SA DE CV	NO SE EMITE EVALUACION CON FUNDAMENTO EN EL ART. 36 LAAASP
			EDVAG CONCEPTOS COMERCIALES SA DE CV	NO SE EMITE EVALUACION CON FUNDAMENTO EN EL ART. 36 LAAASP
			IMPULSORIA DE CONSULTORIA E INGENIERIA MEXICANA SA DE CV	NO SE EMITE EVALUACION CON FUNDAMENTO EN EL ART. 36 LAAASP
			INVITRO DIAGNOSTICS MEXICO SA DE CV	NO SE EMITE EVALUACION CON FUNDAMENTO EN EL ART. 36 LAAASP
			CARLOS ARTURO GARCIA RIVERA	NO SE EMITE EVALUACION CON FUNDAMENTO EN EL ART. 36 LAAASP
			SERPROF BIOMED SA DE CV	CUMPLE
			EDVAG CONCEPTOS COMERCIALES SA DE CV	CUMPLE
			TECNO ROBLES DE MEXICO SA DE CV	NO SE EMITE EVALUACION CON FUNDAMENTO EN EL ART. 36 LAAASP
			ERCONOMIA PRODUCTIVIDAD SA DE CV	NO SE EMITE EVALUACION CON FUNDAMENTO EN EL ART. 36 LAAASP
			SERPROF BIOMED SA DE CV	CUMPLE
			INFRAESTRUCTURA HOSPITALARIA PROHESA SA DE CV	CUMPLE
			TECNO ROBLES DE MEXICO SA DE CV	NO SE EMITE EVALUACION CON FUNDAMENTO EN EL ART. 36 LAAASP
			IMPULSORIA DE CONSULTORIA E INGENIERIA MEXICANA SA DE CV	NO SE EMITE EVALUACION CON FUNDAMENTO EN EL ART. 36 LAAASP
			DISTRIBUIDORA AXKAN KUUL SAS DE CV	NO SE EMITE EVALUACION CON FUNDAMENTO EN EL ART. 36 LAAASP
			ERCONOMIA PRODUCTIVIDAD SA DE CV	NO SE EMITE EVALUACION CON FUNDAMENTO EN EL ART. 36 LAAASP
			SERPROF BIOMED SA DE CV	CUMPLE
			INFRAESTRUCTURA HOSPITALARIA PROHESA SA DE CV	CUMPLE



ACTA DE FALLO

LICITACIÓN PÚBLICA INTERNACIONAL ELECTRÓNICA BAJO COBERTURA DE TRATADOS DE LIBRE COMERCIO QUE CONTENGA CAPÍTULO DE COMPRAS GUBERNAMENTALES
 NÚMERO DE IDENTIFICACIÓN EN COMPRANET: LA-50-CYR-050CVR/DAQ-T-2-2024
 PROGRAMA "MOBILIARIO MÉDICO Y DE LABORATORIO PARA HOSPITALES PRIORITARIOS"

PART.	DESTINO	DESCRIPCIÓN	LICITANTE	EVALUACIÓN TÉCNICA
188	CHIAPAS	VASO PARA MEDICAMENTOS DE 140 CM3 CUBICOS.	INFRAESTRUCTURA HOSPITALARIA CHIAPAS SA DE CV	CUMPLE
189	CHIAPAS	VASO CON TAPA DE UN LITRO.	DISTRIBUIDORA AXIOM KUALI SAS DE CV	CUMPLE
190	CHIAPAS	BAQUETERA DE ALUMBA.	INFRAESTRUCTURA HOSPITALARIA CHIAPAS SA DE CV	CUMPLE
191	CHIAPAS	DIVAN (CHAISE LONGUE).	IMPULSORA DE CONSULTORIA E INGENIERIA MEXICANA SA DE CV	CUMPLE
192	CHIAPAS	UTERAS METALICAS.	INFRAESTRUCTURA HOSPITALARIA CHIAPAS SA DE CV	CUMPLE

66
 Número de Puntos de Calificación: 100.00
 Nombre del Acreditado: Felipe Carrillo
 C. P. 04250, Ciudad de México
 Tel: 55 7797 9997, Ext. 30322
 www.imss.gob.mx

ANEXOS
 DIVISIÓN DE EQUIPOS Y MOBILIARIO MÉDICO

ACTA DE FALLO

LICITACIÓN PÚBLICA INTERNACIONAL ELECTRÓNICA BAJO COBERTURA DE TRATADOS DE LIBRE COMERCIO QUE CONTENGA CAPÍTULO DE COMPRAS GUBERNAMENTALES
 NÚMERO DE IDENTIFICACIÓN EN COMPRANET: LA-50-CYR-050CVR/DAQ-T-2-2024
 PROGRAMA "MOBILIARIO MÉDICO Y DE LABORATORIO PARA HOSPITALES PRIORITARIOS"

PART.	DESTINO	DESCRIPCIÓN	LICITANTE	EVALUACIÓN TÉCNICA
193	CHIAPAS	OPHAL PAPA VARNICHES.	TECNO ROBLES DE MEXICO SA DE CV	NO SE EMITE EVALUACIÓN CON FUNDAMENTO EN EL ART. 36 LAASP
194	CHIAPAS	PORTAVENDILIS HODABLE.	IMPULSORA DE CONSULTORIA E INGENIERIA MEXICANA SA DE CV	NO SE EMITE EVALUACIÓN CON FUNDAMENTO EN EL ART. 36 LAASP

66
 Número de Puntos de Calificación: 100.00
 Nombre del Acreditado: Felipe Carrillo
 C. P. 04250, Ciudad de México
 Tel: 55 7797 9997, Ext. 30322
 www.imss.gob.mx

ANEXOS
 DIVISIÓN DE EQUIPOS Y MOBILIARIO MÉDICO



GOBIERNO DE MEXICO

DIRECCION DE ADMINISTRACION
Unidad de Adquisiciones
Coordinación de Adquisición de Bienes, Compras y Servicios
Coordinación Técnica de Adquisición de Bienes de Inversión y Activos
División de Equipos y Mobiliario Médico



IMSS

ACTA DE FALLO

LICITACIÓN PÚBLICA INTERNACIONAL ELECTRÓNICA BAJO COBERTURA DE TRATADOS DE LIBRE COMERCIO QUE CONTENGA CAPITULO DE COMPRAS GUBERNAMENTALES NÚMERO DE IDENTIFICACIÓN EN COMPRANET LA-50-CYR-0505704045-12-2024 PROGRAMA "MOBILIARIO MÉDICO Y DE LABORATORIO PARA HOSPITALES PRIORITARIOS"

PART	DESTINO	DESCRIPCIÓN	LICITANTE	EVALUACIÓN TÉCNICA
195	CHIAPAS	CARRO CUNA CON BASINET DE AGRICULTO	SERPROF BIOMED SA DE CV DALISA SERVICES SA DE CV TECNOLOGIA INTEGRAL PERSONALIZABLE SA DE CV EDVAG CONCEPTOS COMERCIALES SA DE CV ECONOMIA PRODUCTIVIDAD SA DE CV DISTRIBUIDORA AWKAW KUALI SAS DE CV	CUMPLE CUMPLE NO SE EMITE EVALUACIÓN CON FUNDAMENTO EN EL ART. 36 LAASB NO SE EMITE EVALUACIÓN CON FUNDAMENTO EN EL ART. 36 LAASB NO SE EMITE EVALUACIÓN CON FUNDAMENTO EN EL ART. 36 LAASB NO SE EMITE EVALUACIÓN CON FUNDAMENTO EN EL ART. 36 LAASB NO SE EMITE EVALUACIÓN CON FUNDAMENTO EN EL ART. 36 LAASB NO SE EMITE EVALUACIÓN CON FUNDAMENTO EN EL ART. 36 LAASB
196	CHIAPAS	BAUFULA PESA BEBE TUBOARTIPIRO	INNOVACION MEDICA Y TECNOLOGIAS PARA LA SALUD MX SA DE CV	CUMPLE
198	CHIAPAS	MESA DE 120 CM CON CUBIERTA DE LAMINADO PLASTICO	DISTRIBUIDORA AWKAW KUALI SAS DE CV EDVAG CONCEPTOS COMERCIALES SA DE CV	NO SE EMITE EVALUACIÓN POR SOBREPASAR EL TECHO PRESUPUESTAL CUMPLE
199	CHIAPAS	MESA DE 80 CM PARA ATENCIÓN AL RECIBO NACIDO	MUERTE LA FORDA DE JUAN ESCOBAR SA DE CV DISTRIBUIDORA AWKAW KUALI SAS DE CV	CUMPLE CUMPLE
200	CHIAPAS	CAJONERA DE EXTRACCIÓN FLOWADA	EDVAG CONCEPTOS COMERCIALES SA DE CV	NO SE EMITE EVALUACIÓN CON FUNDAMENTO EN EL ART. 36 LAASB NO SE EMITE EVALUACIÓN POR SOBREPASAR EL TECHO PRESUPUESTAL
201	CHIAPAS	CABINETE FLOWADO PARA ALMACENAMIENTO DE BANCOS	EDVAG CONCEPTOS COMERCIALES SA DE CV	NO CUMPLEN
204	CHIAPAS	MESA BAJA DE 90 CM CON CUBIERTA DE ACERO INOXIDABLE	DISTRIBUIDORA AWKAW KUALI SAS DE CV	NO CUMPLEN
205	CHIAPAS	MESA ALTA DE 120 CM CON RESPALDO	EDVAG CONCEPTOS COMERCIALES SA DE CV DISTRIBUIDORA AWKAW KUALI SAS DE CV	CUMPLE NO SE EMITE EVALUACIÓN POR SOBREPASAR EL TECHO

67
 Dirección: Pte. E. del Campus Sierra, Avda. de Chetumal, C.A. 90700, Ciudad de México
 Tel. 55 2744 2600, Ext. 10074
 www.imss.gob.mx



2024
Felipe Carrillo
PUERTO



GOBIERNO DE MEXICO

DIRECCION DE ADMINISTRACION
Unidad de Adquisiciones
Coordinación de Adquisición de Bienes y Contratación de Servicios
Coordinación Técnica de Adquisición de Bienes de Inversión y Activos
División de Equipos y Mobiliario Médico



IMSS

ACTA DE FALLO

LICITACIÓN PÚBLICA INTERNACIONAL ELECTRÓNICA BAJO COBERTURA DE TRATADOS DE LIBRE COMERCIO QUE CONTENGA CAPITULO DE COMPRAS GUBERNAMENTALES NÚMERO DE IDENTIFICACIÓN EN COMPRANET LA-50-CYR-0505704045-12-2024 PROGRAMA "MOBILIARIO MÉDICO Y DE LABORATORIO PARA HOSPITALES PRIORITARIOS"

PART	DESTINO	DESCRIPCIÓN	LICITANTE	EVALUACIÓN TÉCNICA
206	CHIAPAS	CARRO PARA CUBIERTOS EN ABS	EDVAG CONCEPTOS COMERCIALES SA DE CV IMPULSORA DE CONSULTORIA E INGENIERIA MEXICANA SA DE CV EDVAG CONCEPTOS COMERCIALES SA DE CV	NO SE EMITE EVALUACIÓN POR SOBREPASAR EL TECHO PRESUPUESTAL NO CUMPLEN CUMPLE
207	CHIAPAS	CARRO PARA SOPA SUJICA CON TABA Y APERTURA DE PEDAL	SERPROF BIOMED SA DE CV EDVAG CONCEPTOS COMERCIALES SA DE CV	CUMPLE CUMPLE
211	CHIAPAS	SELLON DE EXTRACCIONES	IMPULSORA PRODUCTIVIDAD SA DE CV EDVAG CONCEPTOS COMERCIALES SA DE CV	NO SE EMITE EVALUACIÓN CON FUNDAMENTO EN EL ART. 36 LAASB NO SE EMITE EVALUACIÓN POR SOBREPASAR EL TECHO PRESUPUESTAL
212	CHIAPAS	VESTIDOR CON ARMARIO PARA CONSULTORIO	EDVAG CONCEPTOS COMERCIALES SA DE CV DISTRIBUIDORA AWKAW KUALI SAS DE CV META SUPLENIDORES MEDICOS SA DE CV	CUMPLE CUMPLE CUMPLE
213	CHIAPAS	MESA ALTA DE 90 CM CON RESPALDO, TABLA Y PUERTAS ABATIBLES	MUERTE LA FORDA DE JUAN ESCOBAR SA DE CV TECNOLOGIA INTEGRAL PERSONALIZABLE SA DE CV ECONOMIA PRODUCTIVIDAD SA DE CV EDVAG CONCEPTOS COMERCIALES SA DE CV ECONOMIA PRODUCTIVIDAD SA DE CV DISTRIBUIDORA AWKAW KUALI SAS DE CV	NO SE EMITE EVALUACIÓN POR SOBREPASAR EL TECHO PRESUPUESTAL NO SE EMITE EVALUACIÓN POR SOBREPASAR EL TECHO PRESUPUESTAL NO SE EMITE EVALUACIÓN POR SOBREPASAR EL TECHO PRESUPUESTAL NO SE EMITE EVALUACIÓN POR SOBREPASAR EL TECHO PRESUPUESTAL NO SE EMITE EVALUACIÓN POR SOBREPASAR EL TECHO PRESUPUESTAL NO SE EMITE EVALUACIÓN POR SOBREPASAR EL TECHO PRESUPUESTAL
214	CHIAPAS	MESA ALTA DE 120 CM DE TRABAJO PARA 2	MUERTE LA FORDA DE JUAN ESCOBAR SA DE CV TECNOLOGIA INTEGRAL PERSONALIZABLE SA DE CV ECONOMIA PRODUCTIVIDAD SA DE CV EDVAG CONCEPTOS COMERCIALES SA DE CV ECONOMIA PRODUCTIVIDAD SA DE CV DISTRIBUIDORA AWKAW KUALI SAS DE CV DALISA SERVICES SA DE CV TECNO ROBLES DE MEXICO SA DE CV SERPROF BIOMED SA DE CV	CUMPLE CUMPLE CUMPLE CUMPLE CUMPLE CUMPLE CUMPLE

68
 Dirección: Pte. E. del Campus Sierra, Avda. de Chetumal, C.A. 90700, Ciudad de México
 Tel. 55 2744 2600, Ext. 10074
 www.imss.gob.mx



2024
Felipe Carrillo
PUERTO

ACTA DE FALLO

LICITACIÓN PÚBLICA INTERNACIONAL ELECTRÓNICA BAJO COBERTURA DE TRATADOS DE LIBRE COMERCIO QUE CONTENGA CAPITULO DE COMPRAS GUBERNAMENTALES
NÚMERO DE IDENTIFICACIÓN EN COMPRANET: LA-50-GYR-050G-YR040-F-2-2024
PROGRAMA "MOBILIARIO MÉDICO Y DE LABORATORIO PARA HOSPITALES PRIORITARIOS"

PART.	DESTINO	DESCRIPCIÓN	LICITANTE	EVALUACIÓN TÉCNICA
215	CHIAPAS	MESA ALTA DE 200 CM SIN RESPALDO Y PUERTAS ABATIBLES	MUEBLES LA FORJA DE JUAN ESCOBAR SA DE CV	CUMPLE NO SE EMITE EVALUACIÓN CON FUNDAMENTO EN EL ART. 36 LAAASP NO SE EMITE EVALUACIÓN POR SOBREPASAR EL TECHO PRESUPUESTAL NO SE EMITE EVALUACIÓN POR SOBREPASAR EL TECHO PRESUPUESTAL
216	CHIAPAS	MESA ALTA DE 200 CM SIN RESPALDO Y PUERTAS ABATIBLES	TECNO MOBILES DE MEXICO SA DE CV	CUMPLE NO SE EMITE EVALUACIÓN CON FUNDAMENTO EN EL ART. 36 LAAASP NO SE EMITE EVALUACIÓN CON FUNDAMENTO EN EL ART. 36 LAAASP NO SE EMITE EVALUACIÓN CON FUNDAMENTO EN EL ART. 36 LAAASP NO SE EMITE EVALUACIÓN CON FUNDAMENTO EN EL ART. 36 LAAASP NO SE EMITE EVALUACIÓN CON FUNDAMENTO EN EL ART. 36 LAAASP NO SE EMITE EVALUACIÓN POR SOBREPASAR EL TECHO PRESUPUESTAL
217	CHIAPAS	MESA ALTA DE 200 CM SIN RESPALDO Y PUERTAS ABATIBLES	TECNO MOBILES DE MEXICO SA DE CV	CUMPLE NO SE EMITE EVALUACIÓN CON FUNDAMENTO EN EL ART. 36 LAAASP NO SE EMITE EVALUACIÓN CON FUNDAMENTO EN EL ART. 36 LAAASP NO SE EMITE EVALUACIÓN CON FUNDAMENTO EN EL ART. 36 LAAASP NO SE EMITE EVALUACIÓN CON FUNDAMENTO EN EL ART. 36 LAAASP NO SE EMITE EVALUACIÓN CON FUNDAMENTO EN EL ART. 36 LAAASP NO SE EMITE EVALUACIÓN POR SOBREPASAR EL TECHO PRESUPUESTAL

El presente Acta de Fallo, fue elaborado por el Coordinador de Bienes y Contratación de Servicios, C.P. Felipe Carrillo Puerto, en el día 25 de mayo del 2024, en la Ciudad de México.
www.imss.gob.mx

2024
Felipe Carrillo
PUERTO

ACTA DE FALLO

LICITACIÓN PÚBLICA INTERNACIONAL ELECTRÓNICA BAJO COBERTURA DE TRATADOS DE LIBRE COMERCIO QUE CONTENGA CAPITULO DE COMPRAS GUBERNAMENTALES
NÚMERO DE IDENTIFICACIÓN EN COMPRANET: LA-50-GYR-050G-YR040-F-2-2024
PROGRAMA "MOBILIARIO MÉDICO Y DE LABORATORIO PARA HOSPITALES PRIORITARIOS"

PART.	DESTINO	DESCRIPCIÓN	LICITANTE	EVALUACIÓN TÉCNICA
218	CHIAPAS	MESA ALTA DE 200 CM SIN RESPALDO Y PUERTAS ABATIBLES LATERALES	MUEBLES LA FORJA DE JUAN ESCOBAR SA DE CV	CUMPLE NO SE EMITE EVALUACIÓN CON FUNDAMENTO EN EL ART. 36 LAAASP
220	CHIQUAHUA	CABRO CACHILA TIPO TRANSFER LATERAL	EDVAG CONCEPTOS COMERCIALES SA DE CV	CUMPLE NO SE EMITE EVALUACIÓN CON FUNDAMENTO EN EL ART. 36 LAAASP
221	CHIQUAHUA	CABONERA ELECTRICA	EDVAG CONCEPTOS COMERCIALES SA DE CV	CUMPLE NO SE EMITE EVALUACIÓN CON FUNDAMENTO EN EL ART. 36 LAAASP
222	CHIQUAHUA	MODULO PARA CONSULTORIO MEDICO DERECHO	MUEBLES LA FORJA DE JUAN ESCOBAR SA DE CV	CUMPLE NO SE EMITE EVALUACIÓN CON FUNDAMENTO EN EL ART. 36 LAAASP
223	CHIQUAHUA	MODULO PARA CONSULTORIO MEDICO IZQUIERDO	EDVAG CONCEPTOS COMERCIALES SA DE CV	CUMPLE NO SE EMITE EVALUACIÓN CON FUNDAMENTO EN EL ART. 36 LAAASP
224	CHIQUAHUA	MESA ALTA DE 180 CM CON CABONERA CENTRAL	MUEBLES LA FORJA DE JUAN ESCOBAR SA DE CV	CUMPLE NO SE EMITE EVALUACIÓN CON FUNDAMENTO EN EL ART. 36 LAAASP
225	CHIQUAHUA	MESA ALTA DE 180 CM CON CABONERA CENTRAL	EDVAG CONCEPTOS COMERCIALES SA DE CV	CUMPLE NO SE EMITE EVALUACIÓN CON FUNDAMENTO EN EL ART. 36 LAAASP

El presente Acta de Fallo, fue elaborado por el Coordinador de Bienes y Contratación de Servicios, C.P. Felipe Carrillo Puerto, en el día 25 de mayo del 2024, en la Ciudad de México.
www.imss.gob.mx

2024
Felipe Carrillo
PUERTO

ANEXOS
DIVISIÓN DE CONTRATOS



GOBIERNO DE MEXICO



DIRECCIÓN DE ADMINISTRACIÓN
Comisión de Adquisición de Bienes y Contratación de Servicios
Coordinación Técnica de Adquisición de Bienes e Inversión y Activos
División de Equipos y Mobiliario Médico

ACTA DE FALLO

LICITACIÓN PÚBLICA INTERNACIONAL ELECTRÓNICA BAJO COBERTURA DE TRATADOS DE LIBRE COMERCIO QUE CONTENGA CAPÍTULO DE COMPRAS GUBERNAMENTALES
NÚMERO DE IDENTIFICACIÓN EN COMPRANET: LA-SG-CVR-050GVR040-T2-2024
PROGRAMA "MOBILIARIO MÉDICO Y DE LABORATORIO PARA HOSPITALES PRIORITARIOS"

PART.	DESTINO	DESCRIPCIÓN	LICITANTE	EVALUACIÓN TÉCNICA
228	CHIHUAHUA	CARRO PARA SUPERMERCADO	EDVAG CONCEPTOS COMERCIALES SA DE CV	NO SE EMITE EVALUACIÓN POR FUNDAMENTO EN EL ART. 36 LAASFP
229	CHIHUAHUA	CARRO CONSUMERO	EDVAG CONCEPTOS COMERCIALES SA DE CV	NO SE EMITE EVALUACIÓN POR FUNDAMENTO EN EL ART. 36 LAASFP
230	CHIHUAHUA	CARRO DISTRIBUIDOR DE MUESTRAS	EDVAG CONCEPTOS COMERCIALES SA DE CV	NO SE EMITE EVALUACIÓN POR FUNDAMENTO EN EL ART. 36 LAASFP
231	CHIHUAHUA	MESA ALTA DE 90 CM CON CUBIERTA DE ACRIL INMOVILIZABLE	EDVAG CONCEPTOS COMERCIALES SA DE CV	NO SE EMITE EVALUACIÓN POR FUNDAMENTO EN EL ART. 36 LAASFP
232	CHIHUAHUA	MESA ALTA DE 90 CM CON CUBIERTA DE ACRIL INMOVILIZABLE	EDVAG CONCEPTOS COMERCIALES SA DE CV	NO SE EMITE EVALUACIÓN POR FUNDAMENTO EN EL ART. 36 LAASFP
233	CHIHUAHUA	MESA ALTA DE 90 CM CON CUBIERTA DE ACRIL INMOVILIZABLE	EDVAG CONCEPTOS COMERCIALES SA DE CV	NO SE EMITE EVALUACIÓN POR FUNDAMENTO EN EL ART. 36 LAASFP
234	CHIHUAHUA	MESA ALTA DE 90 CM CON CUBIERTA DE ACRIL INMOVILIZABLE	EDVAG CONCEPTOS COMERCIALES SA DE CV	NO SE EMITE EVALUACIÓN POR FUNDAMENTO EN EL ART. 36 LAASFP
235	CHIHUAHUA	MESA ALTA DE 90 CM CON CUBIERTA DE ACRIL INMOVILIZABLE	EDVAG CONCEPTOS COMERCIALES SA DE CV	NO SE EMITE EVALUACIÓN POR FUNDAMENTO EN EL ART. 36 LAASFP
236	CHIHUAHUA	MESA ALTA DE 90 CM CON CUBIERTA DE ACRIL INMOVILIZABLE	EDVAG CONCEPTOS COMERCIALES SA DE CV	NO SE EMITE EVALUACIÓN POR FUNDAMENTO EN EL ART. 36 LAASFP
237	CHIHUAHUA	MESA ALTA DE 90 CM CON CUBIERTA DE ACRIL INMOVILIZABLE	EDVAG CONCEPTOS COMERCIALES SA DE CV	NO SE EMITE EVALUACIÓN POR FUNDAMENTO EN EL ART. 36 LAASFP
238	CHIHUAHUA	MESA ALTA DE 90 CM CON CUBIERTA DE ACRIL INMOVILIZABLE	EDVAG CONCEPTOS COMERCIALES SA DE CV	NO SE EMITE EVALUACIÓN POR FUNDAMENTO EN EL ART. 36 LAASFP

Resolución: 2024-PH-11, Cc: Ruma Ibarra, Alejandra; Guzmán Ramírez, C. P. Ezequiel; M...
Tel: 52 562 47791 000 10021. rumaibarra@imss.gob.mx



2024
Felipe Carrillo
PUERTO



GOBIERNO DE MEXICO



DIRECCIÓN DE ADMINISTRACIÓN
Unidad de Adquisiciones
Comisión de Adquisición de Bienes y Contratación de Servicios
Coordinación Técnica de Adquisición de Bienes e Inversión y Activos
División de Equipos y Mobiliario Médico

ACTA DE FALLO

LICITACIÓN PÚBLICA INTERNACIONAL ELECTRÓNICA BAJO COBERTURA DE TRATADOS DE LIBRE COMERCIO QUE CONTENGA CAPÍTULO DE COMPRAS GUBERNAMENTALES
NÚMERO DE IDENTIFICACIÓN EN COMPRANET: LA-SG-CVR-050GVR040-T2-2024
PROGRAMA "MOBILIARIO MÉDICO Y DE LABORATORIO PARA HOSPITALES PRIORITARIOS"

PART.	DESTINO	DESCRIPCIÓN	LICITANTE	EVALUACIÓN TÉCNICA
241	CHIHUAHUA	MESA ALTA DE 90 CM CON CUBIERTA DE ACRIL INMOVILIZABLE	EDVAG CONCEPTOS COMERCIALES SA DE CV	NO SE EMITE EVALUACIÓN POR FUNDAMENTO EN EL ART. 36 LAASFP
242	CHIHUAHUA	MESA ALTA DE 90 CM CON CUBIERTA DE ACRIL INMOVILIZABLE	EDVAG CONCEPTOS COMERCIALES SA DE CV	NO SE EMITE EVALUACIÓN POR FUNDAMENTO EN EL ART. 36 LAASFP
243	CHIHUAHUA	MESA ALTA DE 90 CM CON CUBIERTA DE ACRIL INMOVILIZABLE	EDVAG CONCEPTOS COMERCIALES SA DE CV	NO SE EMITE EVALUACIÓN POR FUNDAMENTO EN EL ART. 36 LAASFP
244	CHIHUAHUA	MESA ALTA DE 90 CM CON CUBIERTA DE ACRIL INMOVILIZABLE	EDVAG CONCEPTOS COMERCIALES SA DE CV	NO SE EMITE EVALUACIÓN POR FUNDAMENTO EN EL ART. 36 LAASFP
245	CHIHUAHUA	MESA ALTA DE 90 CM CON CUBIERTA DE ACRIL INMOVILIZABLE	EDVAG CONCEPTOS COMERCIALES SA DE CV	NO SE EMITE EVALUACIÓN POR FUNDAMENTO EN EL ART. 36 LAASFP
246	CHIHUAHUA	MESA ALTA DE 90 CM CON CUBIERTA DE ACRIL INMOVILIZABLE	EDVAG CONCEPTOS COMERCIALES SA DE CV	NO SE EMITE EVALUACIÓN POR FUNDAMENTO EN EL ART. 36 LAASFP
247	CHIHUAHUA	MESA ALTA DE 90 CM CON CUBIERTA DE ACRIL INMOVILIZABLE	EDVAG CONCEPTOS COMERCIALES SA DE CV	NO SE EMITE EVALUACIÓN POR FUNDAMENTO EN EL ART. 36 LAASFP

Resolución: 2024-PH-11, Cc: Ruma Ibarra, Alejandra; Guzmán Ramírez, C. P. Ezequiel; M...
Tel: 52 562 47791 000 10021. rumaibarra@imss.gob.mx



2024
Felipe Carrillo
PUERTO



ACTA DE FALLO

LICITACIÓN PÚBLICA INTERNACIONAL ELECTRÓNICA BAJO COBERTURA DE TRATADOS DE LIBRE COMERCIO QUE CONTIENGA CAPÍTULO DE COMPRAS GUBERNAMENTALES
NÚMERO DE IDENTIFICACIÓN EN COMPRANET: LA-50-CYR-050GVR407-2-2024
PROGRAMA: MOBILIARIO MÉDICO Y DE LABORATORIO PARA HOSPITALES PRIORITARIOS

PART.	DESTINO	DESCRIPCIÓN	LICITANTE	EVALUACIÓN TÉCNICA
246	CHIHUAHUA	BANCO GIRATORIO ACCIONADO CON RELACIONADO MEDICO APICACIS.	TECNO ROBLES DE MEXICO SA DE CV	NO SE EMITE EVALUACION POR SOBREPASAR EL TECNICO PRESUPUESTAL
			EDVAG CONCEPTOS COMERCIALES SA DE CV	NO SE EMITE EVALUACION POR SOBREPASAR EL TECNICO
			ERGONOMIA PRODUCTIVIDAD SA DE MEXICO, S.A. DE CV.	NO SE EMITE EVALUACION POR SOBREPASAR EL TECNICO PRESUPUESTAL
			AI CORPORATIVO MEDICO DE MEXICO, S.A. DE CV.	CUMPLE
			CARLOS ARTURO GARCIA RIVERA	NO CUMPLEN
			INVITRO DIAGNOSTICS MEXICO SA DE CV	NO SE EMITE EVALUACION CON FUNDAMENTO EN EL ART. 36 LAASP
			TECNOLOGIA INTEGRAL PERSONALIZABLE SA DE CV	NO SE EMITE EVALUACION CON FUNDAMENTO EN EL ART. 36 LAASP
249	CHIHUAHUA	BANCO GIRATORIO ACCIONADO CON RELACIONADO DE ACERO INDEMIABLE.	TECNO ROBLES DE MEXICO SA DE CV	NO SE EMITE EVALUACION CON FUNDAMENTO EN EL ART. 36 LAASP
			EDVAG CONCEPTOS COMERCIALES SA DE CV	NO SE EMITE EVALUACION CON FUNDAMENTO EN EL ART. 36 LAASP
			ERGONOMIA PRODUCTIVIDAD SA DE MEXICO, S.A. DE CV.	NO SE EMITE EVALUACION CON FUNDAMENTO EN EL ART. 36 LAASP
			AI CORPORATIVO MEDICO DE MEXICO, S.A. DE CV.	NO SE EMITE EVALUACION CON FUNDAMENTO EN EL ART. 36 LAASP
			TECNO ROBLES DE MEXICO SA DE CV	NO SE EMITE EVALUACION CON FUNDAMENTO EN EL ART. 36 LAASP
			SEMPROF BIOMED SA DE CV	CUMPLE
			AI CORPORATIVO MEDICO DE MEXICO, S.A. DE CV.	NO CUMPLEN
			TECNOLOGIA INTEGRAL PERSONALIZABLE SA DE CV	NO SE EMITE EVALUACION CON FUNDAMENTO EN EL ART. 36 LAASP
			CARLOS ARTURO GARCIA RIVERA	NO SE EMITE EVALUACION CON FUNDAMENTO EN EL ART. 36 LAASP
250	CHIHUAHUA	BANCO GIRATORIO DE ACERO INDEMIABLE.	TECNO ROBLES DE MEXICO SA DE CV	NO SE EMITE EVALUACION CON FUNDAMENTO EN EL ART. 36 LAASP
			EDVAG CONCEPTOS COMERCIALES SA DE CV	NO SE EMITE EVALUACION CON FUNDAMENTO EN EL ART. 36 LAASP
			ERGONOMIA PRODUCTIVIDAD SA DE MEXICO, S.A. DE CV.	NO SE EMITE EVALUACION CON FUNDAMENTO EN EL ART. 36 LAASP
			AI CORPORATIVO MEDICO DE MEXICO, S.A. DE CV.	NO SE EMITE EVALUACION CON FUNDAMENTO EN EL ART. 36 LAASP
			TECNO ROBLES DE MEXICO SA DE CV	NO SE EMITE EVALUACION CON FUNDAMENTO EN EL ART. 36 LAASP
			SEMPROF BIOMED SA DE CV	CUMPLE
			AI CORPORATIVO MEDICO DE MEXICO, S.A. DE CV.	NO CUMPLEN
			TECNOLOGIA INTEGRAL PERSONALIZABLE SA DE CV	NO SE EMITE EVALUACION CON FUNDAMENTO EN EL ART. 36 LAASP
			CARLOS ARTURO GARCIA RIVERA	NO SE EMITE EVALUACION CON FUNDAMENTO EN EL ART. 36 LAASP
			INVITRO DIAGNOSTICS MEXICO SA DE CV	NO SE EMITE EVALUACION CON FUNDAMENTO EN EL ART. 36 LAASP
			TECNOLOGIA INTEGRAL PERSONALIZABLE SA DE CV	NO SE EMITE EVALUACION CON FUNDAMENTO EN EL ART. 36 LAASP
			SEMPROF BIOMED SA DE CV	CUMPLE
			INFRAESTRUCTURA HOSPITALARIA PROBIENSA SA DE CV	NO SE EMITE EVALUACION CON FUNDAMENTO EN EL ART. 36 LAASP

73

Por el presente se declara que el ganador de la licitación es el Sr. Felipe Carrillo Puerto, quien ha sido designado como el responsable de la ejecución de los trabajos.

2024
Felipe Carrillo
PUERTO



ACTA DE FALLO

LICITACIÓN PÚBLICA INTERNACIONAL ELECTRÓNICA BAJO COBERTURA DE TRATADOS DE LIBRE COMERCIO QUE CONTIENGA CAPÍTULO DE COMPRAS GUBERNAMENTALES
NÚMERO DE IDENTIFICACIÓN EN COMPRANET: LA-50-CYR-050GVR407-2-2024
PROGRAMA: MOBILIARIO MÉDICO Y DE LABORATORIO PARA HOSPITALES PRIORITARIOS

PART.	DESTINO	DESCRIPCIÓN	LICITANTE	EVALUACIÓN TÉCNICA
			EDVAG CONCEPTOS COMERCIALES SA DE CV	CUMPLE
			ENCORE HEALTH S.A.P.I DE CV	NO CUMPLEN
			SEMPROF BIOMED SA DE CV	CUMPLE
			CARLOS ARTURO GARCIA RIVERA	NO SE EMITE EVALUACION CON FUNDAMENTO EN EL ART. 36 LAASP
253	CHIHUAHUA	BASCUA CON ESTADIMETRO.	TECNO ROBLES DE MEXICO SA DE CV	NO SE EMITE EVALUACION CON FUNDAMENTO EN EL ART. 36 LAASP
			EDVAG CONCEPTOS COMERCIALES SA DE CV	NO SE EMITE EVALUACION CON FUNDAMENTO EN EL ART. 36 LAASP
			ERGONOMIA PRODUCTIVIDAD SA DE MEXICO, S.A. DE CV.	NO SE EMITE EVALUACION CON FUNDAMENTO EN EL ART. 36 LAASP
			AI CORPORATIVO MEDICO DE MEXICO, S.A. DE CV.	NO SE EMITE EVALUACION CON FUNDAMENTO EN EL ART. 36 LAASP
			INVITRO DIAGNOSTICS MEXICO SA DE CV	NO SE EMITE EVALUACION CON FUNDAMENTO EN EL ART. 36 LAASP
			INNOVACION MEDICA Y TECNOLOGIAS PARA LA SALUD MEX SA DE CV	NO SE EMITE EVALUACION CON FUNDAMENTO EN EL ART. 36 LAASP
			IMPULSORA DE CONSULTORIA E INGENIERIA MEXICANA SA DE CV	NO CUMPLEN
254	CHIHUAHUA	BASCUA PARA BEBE.	TECNO ROBLES DE MEXICO SA DE CV	NO SE EMITE EVALUACION CON FUNDAMENTO EN EL ART. 36 LAASP
			EDVAG CONCEPTOS COMERCIALES SA DE CV	CUMPLE
			INNOVACION MEDICA Y TECNOLOGIAS PARA LA SALUD MEX SA DE CV	NO SE EMITE EVALUACION POR SOBREPASAR EL TECNICO PRESUPUESTAL
			TECNOLOGIA INTEGRAL PERSONALIZABLE SA DE CV	CUMPLE
			SEMPROF BIOMED SA DE CV	CUMPLE
			INFRAESTRUCTURA HOSPITALARIA PROBIENSA SA DE CV	NO SE EMITE EVALUACION CON FUNDAMENTO EN EL ART. 36 LAASP
			MOBILIARIO Y EQUIPO ESCOLAR DEL BORDO S DE RL DE CV	NO SE EMITE EVALUACION CON FUNDAMENTO EN EL ART. 36 LAASP
255	CHIHUAHUA	BURO.	TECNO ROBLES DE MEXICO SA DE CV	NO SE EMITE EVALUACION CON FUNDAMENTO EN EL ART. 36 LAASP
			EDVAG CONCEPTOS COMERCIALES SA DE CV	NO SE EMITE EVALUACION CON FUNDAMENTO EN EL ART. 36 LAASP
			ERGONOMIA PRODUCTIVIDAD SA DE MEXICO, S.A. DE CV.	NO SE EMITE EVALUACION CON FUNDAMENTO EN EL ART. 36 LAASP
			AI CORPORATIVO MEDICO DE MEXICO, S.A. DE CV.	NO SE EMITE EVALUACION CON FUNDAMENTO EN EL ART. 36 LAASP
			INVITRO DIAGNOSTICS MEXICO SA DE CV	NO SE EMITE EVALUACION CON FUNDAMENTO EN EL ART. 36 LAASP
			INNOVACION MEDICA Y TECNOLOGIAS PARA LA SALUD MEX SA DE CV	NO SE EMITE EVALUACION CON FUNDAMENTO EN EL ART. 36 LAASP
			IMPULSORA DE CONSULTORIA E INGENIERIA MEXICANA SA DE CV	NO CUMPLEN
			EDVAG CONCEPTOS COMERCIALES SA DE CV	CUMPLE
			INNOVACION MEDICA Y TECNOLOGIAS PARA LA SALUD MEX SA DE CV	NO SE EMITE EVALUACION POR SOBREPASAR EL TECNICO PRESUPUESTAL
			TECNOLOGIA INTEGRAL PERSONALIZABLE SA DE CV	CUMPLE
			SEMPROF BIOMED SA DE CV	CUMPLE
			INFRAESTRUCTURA HOSPITALARIA PROBIENSA SA DE CV	NO SE EMITE EVALUACION CON FUNDAMENTO EN EL ART. 36 LAASP
			MOBILIARIO Y EQUIPO ESCOLAR DEL BORDO S DE RL DE CV	NO SE EMITE EVALUACION CON FUNDAMENTO EN EL ART. 36 LAASP
			DALISA SERVICES SA DE CV	NO SE EMITE EVALUACION CON FUNDAMENTO EN EL ART. 36 LAASP
			CARLOS ARTURO GARCIA RIVERA	NO SE EMITE EVALUACION CON FUNDAMENTO EN EL ART. 36 LAASP
			INVITRO DIAGNOSTICS MEXICO SA DE CV	NO SE EMITE EVALUACION CON FUNDAMENTO EN EL ART. 36 LAASP
			ERGONOMIA PRODUCTIVIDAD SA DE MEXICO, S.A. DE CV.	NO SE EMITE EVALUACION CON FUNDAMENTO EN EL ART. 36 LAASP
			AI CORPORATIVO MEDICO DE MEXICO, S.A. DE CV.	NO SE EMITE EVALUACION CON FUNDAMENTO EN EL ART. 36 LAASP
			TECNO ROBLES DE MEXICO SA DE CV	NO SE EMITE EVALUACION CON FUNDAMENTO EN EL ART. 36 LAASP

74

Por el presente se declara que el ganador de la licitación es el Sr. Felipe Carrillo Puerto, quien ha sido designado como el responsable de la ejecución de los trabajos.

2024
Felipe Carrillo
PUERTO

ANEXOS
DIVISIÓN DE CONTRATOS



GOBIERNO DE MEXICO



DIRECCIÓN DE ADMINISTRACIÓN
Unidad de Adquisiciones
Coordinación de Adquisiciones de Energía y Materiales
Coordinación Técnica de Adquisición de Bienes de Inversión y Servicios
División de Equipos y Mobiliario Médico

ACTA DE FALLO

**LICITACIÓN PÚBLICA INTERNACIONAL ELECTRÓNICA BAJO COBERTURA DE TRATADOS DE LIBRE COMERCIO QUE CONTIENGA CAPÍTULO DE COMPRAS GUBERNAMENTALES
NÚMERO DE IDENTIFICACIÓN EN COMPRANET: LA-50-CVR-0506CYR0-60-T-2-2024
PROGRAMA "MOBILIARIO MÉDICO Y DE LABORATORIO PARA HOSPITALES PRIORITARIOS"**

PART.	DESTINO	DESCRIPCIÓN	LICITANTE	EVALUACIÓN TÉCNICA
255	CHIHUAHUA	CAMA INDIVIDUAL METÁLICA	IMPULSORA DE CONSULTORIA E INGENIERÍA MEXICANA SA DE CV BECOMAR DE MEXICO, S. DE RL DE CV TECNO ROBLES DE MEXICO SA DE CV EDVAG CONCEPTOS COMERCIALES SA DE CV MUEBLES LA FORJA DE JUAN ESCOBAR SA DE CV IMPULSORA DE CONSULTORIA E INGENIERÍA MEXICANA SA DE CV AH CORRORATIVO MEDICO DE MEXICO SA DE CV SERPROF BIOMED SA DE CV	NO SE EMITE EVALUACIÓN CON FUNDAMENTO EN EL ART. 36 LAMASP NO SE EMITE EVALUACIÓN CON FUNDAMENTO EN EL ART. 36 LAMASP NO SE EMITE EVALUACIÓN CON FUNDAMENTO EN EL ART. 36 LAMASP CUMPLE CUMPLE NO SE EMITE EVALUACIÓN CON FUNDAMENTO EN EL ART. 36 LAMASP NO CUMPLE
257	CHIHUAHUA	CARRO PARA CUBICACIONES	IMPULSORA DE CONSULTORIA E INGENIERÍA MEXICANA SA DE CV ERGONOMIA PRODUCTIVIDAD SA DE CV EDVAG CONCEPTOS COMERCIALES SA DE CV TECNO ROBLES DE MEXICO SA DE CV SERPROF BIOMED SA DE CV TECNOLOGIA INTEGRAL PERSONALIZABLE SA DE CV IMPULSORA DE CONSULTORIA E INGENIERÍA MEXICANA SA DE CV MUEBLES LA FORJA DE JUAN ESCOBAR SA DE CV EDVAG CONCEPTOS COMERCIALES SA DE CV TECNO ROBLES DE MEXICO SA DE CV SERPROF BIOMED SA DE CV	NO SE EMITE EVALUACIÓN CON FUNDAMENTO EN EL ART. 36 LAMASP NO SE EMITE EVALUACIÓN CON FUNDAMENTO EN EL ART. 36 LAMASP NO SE EMITE EVALUACIÓN POR SOBREPASAR EL TECHO PRESUPUESTAL CUMPLE CUMPLE NO SE EMITE EVALUACIÓN CON FUNDAMENTO EN EL ART. 36 LAMASP CUMPLE NO SE EMITE EVALUACIÓN CON FUNDAMENTO EN EL ART. 36 LAMASP CUMPLE
258	CHIHUAHUA	CARRO PARA ROSA MEDICAMENTOS	IMPULSORA DE CONSULTORIA E INGENIERÍA MEXICANA SA DE CV MUEBLES LA FORJA DE JUAN ESCOBAR SA DE CV EDVAG CONCEPTOS COMERCIALES SA DE CV TECNO ROBLES DE MEXICO SA DE CV SERPROF BIOMED SA DE CV IMPULSORA DE CONSULTORIA E INGENIERÍA MEXICANA SA DE CV MUEBLES LA FORJA DE JUAN ESCOBAR SA DE CV EDVAG CONCEPTOS COMERCIALES SA DE CV TECNO ROBLES DE MEXICO SA DE CV SERPROF BIOMED SA DE CV	NO SE EMITE EVALUACIÓN CON FUNDAMENTO EN EL ART. 36 LAMASP NO SE EMITE EVALUACIÓN CON FUNDAMENTO EN EL ART. 36 LAMASP NO SE EMITE EVALUACIÓN CON FUNDAMENTO EN EL ART. 36 LAMASP NO SE EMITE EVALUACIÓN CON FUNDAMENTO EN EL ART. 36 LAMASP NO SE EMITE EVALUACIÓN CON FUNDAMENTO EN EL ART. 36 LAMASP CUMPLE CUMPLE NO SE EMITE EVALUACIÓN CON FUNDAMENTO EN EL ART. 36 LAMASP CUMPLE
259	CHIHUAHUA	CARRO PARA ROSA LIMPIA	IMPULSORA DE CONSULTORIA E INGENIERÍA MEXICANA SA DE CV MUEBLES LA FORJA DE JUAN ESCOBAR SA DE CV EDVAG CONCEPTOS COMERCIALES SA DE CV TECNO ROBLES DE MEXICO SA DE CV SERPROF BIOMED SA DE CV IMPULSORA DE CONSULTORIA E INGENIERÍA MEXICANA SA DE CV MUEBLES LA FORJA DE JUAN ESCOBAR SA DE CV EDVAG CONCEPTOS COMERCIALES SA DE CV TECNO ROBLES DE MEXICO SA DE CV SERPROF BIOMED SA DE CV	NO SE EMITE EVALUACIÓN CON FUNDAMENTO EN EL ART. 36 LAMASP NO SE EMITE EVALUACIÓN CON FUNDAMENTO EN EL ART. 36 LAMASP NO SE EMITE EVALUACIÓN CON FUNDAMENTO EN EL ART. 36 LAMASP NO SE EMITE EVALUACIÓN CON FUNDAMENTO EN EL ART. 36 LAMASP NO SE EMITE EVALUACIÓN CON FUNDAMENTO EN EL ART. 36 LAMASP CUMPLE CUMPLE NO SE EMITE EVALUACIÓN CON FUNDAMENTO EN EL ART. 36 LAMASP CUMPLE

75

Puerto Rico, P.R. Tel. 787-764-1000, Fax 787-764-1001, Calle de México, No. 557, San Juan, P.R. 00922. www.mexico.gob.mx



2024 Felipe Carrillo Puerto



GOBIERNO DE MEXICO



DIRECCIÓN DE ADMINISTRACIÓN
Unidad de Adquisiciones
Coordinación de Adquisiciones de Energía y Materiales
Coordinación Técnica de Adquisición de Bienes de Inversión y Servicios
División de Equipos y Mobiliario Médico

ACTA DE FALLO

**LICITACIÓN PÚBLICA INTERNACIONAL ELECTRÓNICA BAJO COBERTURA DE TRATADOS DE LIBRE COMERCIO QUE CONTIENGA CAPÍTULO DE COMPRAS GUBERNAMENTALES
NÚMERO DE IDENTIFICACIÓN EN COMPRANET: LA-50-CVR-0506CYR0-60-T-2-2024
PROGRAMA "MOBILIARIO MÉDICO Y DE LABORATORIO PARA HOSPITALES PRIORITARIOS"**

PART.	DESTINO	DESCRIPCIÓN	LICITANTE	EVALUACIÓN TÉCNICA
260	CHIHUAHUA	CABRO PORTAEXPEDIENTES	SERPROF BIOMED SA DE CV IMPULSORA DE CONSULTORIA E INGENIERÍA MEXICANA SA DE CV TECNOLOGIA INTEGRAL PERSONALIZABLE SA DE CV EDVAG CONCEPTOS COMERCIALES SA DE CV TECNO ROBLES DE MEXICO SA DE CV INFRAESTRUCTURA HOSPITALARIA PRENSA SA DE CV TECNO ROBLES DE MEXICO SA DE CV	CUMPLE NO CUMPLE NO SE EMITE EVALUACIÓN CON FUNDAMENTO EN EL ART. 36 LAMASP NO SE EMITE EVALUACIÓN POR SOBREPASAR EL TECHO PRESUPUESTAL NO SE EMITE EVALUACIÓN POR SOBREPASAR EL TECHO PRESUPUESTAL CUMPLE
261	CHIHUAHUA	CEBOLLERA PARA USO QUIRURGICO	IMPULSORA DE CONSULTORIA E INGENIERÍA MEXICANA SA DE CV ERGONOMIA PRODUCTIVIDAD SA DE CV IMPULSORA DE CONSULTORIA E INGENIERÍA MEXICANA SA DE CV INFRAESTRUCTURA HOSPITALARIA PRENSA SA DE CV EDVAG CONCEPTOS COMERCIALES SA DE CV IMPULSORA DE CONSULTORIA E INGENIERÍA MEXICANA SA DE CV INFRAESTRUCTURA HOSPITALARIA PRENSA SA DE CV SERPROF BIOMED SA DE CV	NO CUMPLE NO SE EMITE EVALUACIÓN CON FUNDAMENTO EN EL ART. 36 LAMASP NO SE EMITE EVALUACIÓN CON FUNDAMENTO EN EL ART. 36 LAMASP NO SE EMITE EVALUACIÓN CON FUNDAMENTO EN EL ART. 36 LAMASP CUMPLE CUMPLE NO SE EMITE EVALUACIÓN CON FUNDAMENTO EN EL ART. 36 LAMASP CUMPLE
262	CHIHUAHUA	CHAROLA CON TAPA PARA INSTRUMENTAL	IMPULSORA DE CONSULTORIA E INGENIERÍA MEXICANA SA DE CV INFRAESTRUCTURA HOSPITALARIA PRENSA SA DE CV SERPROF BIOMED SA DE CV TECNO ROBLES DE MEXICO SA DE CV EDVAG CONCEPTOS COMERCIALES SA DE CV IMPULSORA DE CONSULTORIA E INGENIERÍA MEXICANA SA DE CV INFRAESTRUCTURA HOSPITALARIA PRENSA SA DE CV SERPROF BIOMED SA DE CV	NO CUMPLE NO SE EMITE EVALUACIÓN CON FUNDAMENTO EN EL ART. 36 LAMASP CUMPLE CUMPLE NO SE EMITE EVALUACIÓN CON FUNDAMENTO EN EL ART. 36 LAMASP CUMPLE NO SE EMITE EVALUACIÓN CON FUNDAMENTO EN EL ART. 36 LAMASP CUMPLE
263	CHIHUAHUA	COMODO PARA ADULTOS	IMPULSORA DE CONSULTORIA E INGENIERÍA MEXICANA SA DE CV ERGONOMIA PRODUCTIVIDAD SA DE CV EDVAG CONCEPTOS COMERCIALES SA DE CV TECNO ROBLES DE MEXICO SA DE CV SERPROF BIOMED SA DE CV	NO SE EMITE EVALUACIÓN CON FUNDAMENTO EN EL ART. 36 LAMASP NO SE EMITE EVALUACIÓN CON FUNDAMENTO EN EL ART. 36 LAMASP NO SE EMITE EVALUACIÓN CON FUNDAMENTO EN EL ART. 36 LAMASP NO SE EMITE EVALUACIÓN CON FUNDAMENTO EN EL ART. 36 LAMASP CUMPLE
264	CHIHUAHUA	COMODOS PARA MEJORES	IMPULSORA DE CONSULTORIA E INGENIERÍA MEXICANA SA DE CV TECNO ROBLES DE MEXICO SA DE CV EDVAG CONCEPTOS COMERCIALES SA DE CV TECNO ROBLES DE MEXICO SA DE CV SERPROF BIOMED SA DE CV IMPULSORA DE CONSULTORIA E INGENIERÍA MEXICANA SA DE CV TECNO ROBLES DE MEXICO SA DE CV EDVAG CONCEPTOS COMERCIALES SA DE CV TECNO ROBLES DE MEXICO SA DE CV SERPROF BIOMED SA DE CV	CUMPLE NO CUMPLE NO SE EMITE EVALUACIÓN CON FUNDAMENTO EN EL ART. 36 LAMASP NO SE EMITE EVALUACIÓN CON FUNDAMENTO EN EL ART. 36 LAMASP CUMPLE CUMPLE NO SE EMITE EVALUACIÓN CON FUNDAMENTO EN EL ART. 36 LAMASP CUMPLE

76

Puerto Rico, P.R. Tel. 787-764-1000, Fax 787-764-1001, Calle de México, No. 557, San Juan, P.R. 00922. www.mexico.gob.mx



2024 Felipe Carrillo Puerto

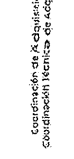

LICITACIÓN PÚBLICA INTERNACIONAL ELECTRÓNICA BAJO COBERTURA DE TRATADOS DE LIBRE COMERCIO QUE CONTENGA CAPÍTULO DE COMPRAS GUBERNAMENTALES
NÚMERO DE IDENTIFICACIÓN EN COMPRANET: LA-SO-CYR-050GPR048-T3-2024

PROGRAMA "MOBILIARIO MÉDICO Y DE LABORATORIO PARA HOSPITALES PRIORITARIOS"

PART.	DESTINO	DESCRIPCIÓN	LICITANTE	EVALUACIÓN TÉCNICA
268	CHIHUAHUA	ESTANTE GUARDA ESTERIL DE 90 CM.	ERNOGOMIA PRODUCTIVIDAD SA DE CV	NO SE EMITE EVALUACIÓN POR SOBREPASAR EL ART. 38 LAMASP PRESUPUESTAL
			INFRAESTRUCTURA HOSPITALARIA PROMESA SA DE CV	CUMPLE
			SERPRAF BIOMED SA DE CV	NO CUMPLEN
			INGENIERIA MEXICANA SA DE CV	NO SE EMITE EVALUACIÓN CON FUNDAMENTO EN EL ART. 38 LAMASP
			CARLOS ARTURO GARCÍA RIVERA	NO SE EMITE EVALUACIÓN CON FUNDAMENTO EN EL ART. 38 LAMASP
			BECOMAR DE MEXICO S. DE RL DE CV	NO SE EMITE EVALUACIÓN CON FUNDAMENTO EN EL ART. 38 LAMASP
			EDVAG CONCEPTS COMERCIALES SA DE CV	NO SE EMITE EVALUACIÓN CON FUNDAMENTO EN EL ART. 38 LAMASP
			TECNO ROBLES DE MEXICO S. DE RL DE CV	NO SE EMITE EVALUACIÓN POR SOBREPASAR EL ART. 38 LAMASP PRESUPUESTAL
			TECNO ROBLES DE MEXICO SA DE CV	NO SE EMITE EVALUACIÓN POR SOBREPASAR EL ART. 38 LAMASP PRESUPUESTAL
			ERNOGOMIA PRODUCTIVIDAD SA DE CV	CUMPLE
269	CHIHUAHUA	LAMPARAS DE PIEDRABLE	INFRAESTRUCTURA HOSPITALARIA PROMESA SA DE CV	CUMPLE
			SERPRAF BIOMED SA DE CV	NO CUMPLEN
			CARLOS ARTURO GARCÍA RIVERA	NO SE EMITE EVALUACIÓN POR SOBREPASAR EL TECHO
			EDVAG CONCEPTS COMERCIALES SA DE CV	NO SE EMITE EVALUACIÓN POR SOBREPASAR EL TECHO
			TECNO ROBLES DE MEXICO SA DE CV	NO SE EMITE EVALUACIÓN POR SOBREPASAR EL TECHO PRESUPUESTAL
			EDVAG CONCEPTS COMERCIALES SA DE CV	CUMPLE
			CARLOS ARTURO GARCÍA RIVERA	NO CUMPLEN
270	CHIHUAHUA	LAMPARAS DE PIEDRABLE	INFRAESTRUCTURA HOSPITALARIA PROMESA SA DE CV	CUMPLE
			SERPRAF BIOMED SA DE CV	NO CUMPLEN
			INGENIERIA MEXICANA SA DE CV	NO SE EMITE EVALUACIÓN CON FUNDAMENTO EN EL ART. 38 LAMASP
			CARLOS ARTURO GARCÍA RIVERA	NO SE EMITE EVALUACIÓN CON FUNDAMENTO EN EL ART. 38 LAMASP
			BECOMAR DE MEXICO S. DE RL DE CV	NO SE EMITE EVALUACIÓN CON FUNDAMENTO EN EL ART. 38 LAMASP
			EDVAG CONCEPTS COMERCIALES SA DE CV	NO SE EMITE EVALUACIÓN CON FUNDAMENTO EN EL ART. 38 LAMASP
			TECNO ROBLES DE MEXICO S. DE RL DE CV	NO SE EMITE EVALUACIÓN POR SOBREPASAR EL ART. 38 LAMASP PRESUPUESTAL
			TECNO ROBLES DE MEXICO SA DE CV	NO SE EMITE EVALUACIÓN POR SOBREPASAR EL ART. 38 LAMASP PRESUPUESTAL
			ERNOGOMIA PRODUCTIVIDAD SA DE CV	CUMPLE
271	CHIHUAHUA	LAMPARAS DE PIEDRABLE	INFRAESTRUCTURA HOSPITALARIA PROMESA SA DE CV	CUMPLE
			SERPRAF BIOMED SA DE CV	NO CUMPLEN
			INGENIERIA MEXICANA SA DE CV	NO SE EMITE EVALUACIÓN CON FUNDAMENTO EN EL ART. 38 LAMASP
			CARLOS ARTURO GARCÍA RIVERA	NO SE EMITE EVALUACIÓN CON FUNDAMENTO EN EL ART. 38 LAMASP
			BECOMAR DE MEXICO S. DE RL DE CV	NO SE EMITE EVALUACIÓN CON FUNDAMENTO EN EL ART. 38 LAMASP
			EDVAG CONCEPTS COMERCIALES SA DE CV	NO SE EMITE EVALUACIÓN CON FUNDAMENTO EN EL ART. 38 LAMASP
			TECNO ROBLES DE MEXICO S. DE RL DE CV	NO SE EMITE EVALUACIÓN POR SOBREPASAR EL ART. 38 LAMASP PRESUPUESTAL
			TECNO ROBLES DE MEXICO SA DE CV	NO SE EMITE EVALUACIÓN POR SOBREPASAR EL ART. 38 LAMASP PRESUPUESTAL
			ERNOGOMIA PRODUCTIVIDAD SA DE CV	CUMPLE
272	CHIHUAHUA	LAMPARAS DE PIEDRABLE	INFRAESTRUCTURA HOSPITALARIA PROMESA SA DE CV	CUMPLE
			SERPRAF BIOMED SA DE CV	NO CUMPLEN
			INGENIERIA MEXICANA SA DE CV	NO SE EMITE EVALUACIÓN CON FUNDAMENTO EN EL ART. 38 LAMASP
			CARLOS ARTURO GARCÍA RIVERA	NO SE EMITE EVALUACIÓN CON FUNDAMENTO EN EL ART. 38 LAMASP
			BECOMAR DE MEXICO S. DE RL DE CV	NO SE EMITE EVALUACIÓN CON FUNDAMENTO EN EL ART. 38 LAMASP
			EDVAG CONCEPTS COMERCIALES SA DE CV	NO SE EMITE EVALUACIÓN CON FUNDAMENTO EN EL ART. 38 LAMASP
			TECNO ROBLES DE MEXICO S. DE RL DE CV	NO SE EMITE EVALUACIÓN POR SOBREPASAR EL ART. 38 LAMASP PRESUPUESTAL
			TECNO ROBLES DE MEXICO SA DE CV	NO SE EMITE EVALUACIÓN POR SOBREPASAR EL ART. 38 LAMASP PRESUPUESTAL
			ERNOGOMIA PRODUCTIVIDAD SA DE CV	CUMPLE

76

Dirección: P.O. Box 100, Calle Simón Bolívar, Ciudad Guzmán, Jalisco, México, CP 46100
Tel: 01 (36) 2219000, 01(36) 2219001
www.imss.gob.mx
2024
Felipe Carrillo
PUERTO

ANEXOS
DIVISIÓN DE EQUIPOS Y MOBILIARIO MÉDICO



LICITACIÓN PÚBLICA INTERNACIONAL ELECTRÓNICA BAJO COBERTURA DE TRATADOS DE LIBRE COMERCIO QUE CONTENGA CAPÍTULO DE COMPRAS GUBERNAMENTALES
NÚMERO DE IDENTIFICACIÓN EN COMPRANET: LA-SO-CYR-050GPR048-T3-2024

PROGRAMA "MOBILIARIO MÉDICO Y DE LABORATORIO PARA HOSPITALES PRIORITARIOS"

PART.	DESTINO	DESCRIPCIÓN	LICITANTE	EVALUACIÓN TÉCNICA
265	CHIHUAHUA	CUBETA DE ACERO PONDABLE CON PORTA CUBETA INDIVIDUAL	INFRAESTRUCTURA HOSPITALARIA PROMESA SA DE CV	CUMPLE
			TECNO ROBLES DE MEXICO SA DE CV	NO CUMPLEN
			SERPRAF BIOMED SA DE CV	NO SE EMITE EVALUACIÓN CON FUNDAMENTO EN EL ART. 38 LAMASP
			CARLOS ARTURO GARCÍA RIVERA	NO SE EMITE EVALUACIÓN CON FUNDAMENTO EN EL ART. 38 LAMASP
			BECOMAR DE MEXICO S. DE RL DE CV	NO SE EMITE EVALUACIÓN CON FUNDAMENTO EN EL ART. 38 LAMASP
			EDVAG CONCEPTS COMERCIALES SA DE CV	NO SE EMITE EVALUACIÓN CON FUNDAMENTO EN EL ART. 38 LAMASP
			INGENIERIA MEXICANA SA DE CV	NO SE EMITE EVALUACIÓN CON FUNDAMENTO EN EL ART. 38 LAMASP
			TECNO ROBLES DE MEXICO S. DE RL DE CV	NO SE EMITE EVALUACIÓN POR SOBREPASAR EL ART. 38 LAMASP PRESUPUESTAL
			TECNO ROBLES DE MEXICO SA DE CV	NO SE EMITE EVALUACIÓN POR SOBREPASAR EL ART. 38 LAMASP PRESUPUESTAL
			ERNOGOMIA PRODUCTIVIDAD SA DE CV	CUMPLE
266	CHIHUAHUA	ESCALERILLA DE DOS Peldaños.	INFRAESTRUCTURA HOSPITALARIA PROMESA SA DE CV	CUMPLE
			SERPRAF BIOMED SA DE CV	NO CUMPLEN
			INGENIERIA MEXICANA SA DE CV	NO SE EMITE EVALUACIÓN CON FUNDAMENTO EN EL ART. 38 LAMASP
			CARLOS ARTURO GARCÍA RIVERA	NO SE EMITE EVALUACIÓN CON FUNDAMENTO EN EL ART. 38 LAMASP
			BECOMAR DE MEXICO S. DE RL DE CV	NO SE EMITE EVALUACIÓN CON FUNDAMENTO EN EL ART. 38 LAMASP
			EDVAG CONCEPTS COMERCIALES SA DE CV	NO SE EMITE EVALUACIÓN CON FUNDAMENTO EN EL ART. 38 LAMASP
			INGENIERIA MEXICANA SA DE CV	NO SE EMITE EVALUACIÓN CON FUNDAMENTO EN EL ART. 38 LAMASP
			TECNO ROBLES DE MEXICO S. DE RL DE CV	NO SE EMITE EVALUACIÓN POR SOBREPASAR EL ART. 38 LAMASP PRESUPUESTAL
			TECNO ROBLES DE MEXICO SA DE CV	NO SE EMITE EVALUACIÓN POR SOBREPASAR EL ART. 38 LAMASP PRESUPUESTAL
			ERNOGOMIA PRODUCTIVIDAD SA DE CV	CUMPLE
267	CHIHUAHUA	ESTANTE GUARDA ESTERIL DE 90 CM.	INFRAESTRUCTURA HOSPITALARIA PROMESA SA DE CV	CUMPLE
			SERPRAF BIOMED SA DE CV	NO CUMPLEN
			INGENIERIA MEXICANA SA DE CV	NO SE EMITE EVALUACIÓN CON FUNDAMENTO EN EL ART. 38 LAMASP
			CARLOS ARTURO GARCÍA RIVERA	NO SE EMITE EVALUACIÓN CON FUNDAMENTO EN EL ART. 38 LAMASP
			BECOMAR DE MEXICO S. DE RL DE CV	NO SE EMITE EVALUACIÓN CON FUNDAMENTO EN EL ART. 38 LAMASP
			EDVAG CONCEPTS COMERCIALES SA DE CV	NO SE EMITE EVALUACIÓN CON FUNDAMENTO EN EL ART. 38 LAMASP
			INGENIERIA MEXICANA SA DE CV	NO SE EMITE EVALUACIÓN CON FUNDAMENTO EN EL ART. 38 LAMASP
			TECNO ROBLES DE MEXICO S. DE RL DE CV	NO SE EMITE EVALUACIÓN POR SOBREPASAR EL ART. 38 LAMASP PRESUPUESTAL
			TECNO ROBLES DE MEXICO SA DE CV	NO SE EMITE EVALUACIÓN POR SOBREPASAR EL ART. 38 LAMASP PRESUPUESTAL
			ERNOGOMIA PRODUCTIVIDAD SA DE CV	CUMPLE

77

Dirección: P.O. Box 100, Calle Simón Bolívar, Ciudad Guzmán, Jalisco, México, CP 46100
Tel: 01 (36) 2219000, 01(36) 2219001
www.imss.gob.mx
2024
Felipe Carrillo
PUERTO



GOBIERNO DE MEXICO



DIRECCIÓN DE ADMINISTRACIÓN
Unidad de Adquisiciones
Coordinación de Adquisición de Bienes
Coordinación Técnica de Adquisición de Bienes de Inversión y Activos
División de Equipos y Mobiliario Médico

ACTA DE FALLO

LICITACIÓN PÚBLICA INTERNACIONAL ELECTRÓNICA BAZO COBERTURA DE TRATADOS DE LIBRE COMERCIO QUE CONTENGA CAPITULO DE COMPRAS GUBERNAMENTALES. NUMERO DE IDENTIFICACION EN COMPRANET: LA-50-CVR-05-08-CYR-040-7-3-2024. PROGRAMA "MOBILIARIO MEDICO Y DE LABORATORIO PARA HOSPITALES PRIORITARIOS"

Table with 5 columns: PART, DESTINO, DESCRIPCION, LICITANTE, EVALUACION TECNICA. Rows include items 281, 283, and 285.

79

Strategic 2016, S. de CV. Mexico, Mexico, Alameda Constituyente, S. P. 06300, Ciudad de México. Tel: 55 57167000, Fax: 55 57167001



2024 Felipe Carrillo PUERTO



GOBIERNO DE MEXICO



DIRECCIÓN DE ADMINISTRACIÓN
Unidad de Adquisiciones
Coordinación de Adquisición de Bienes de Inversión y Activos
Coordinación Técnica de Adquisición de Bienes de Inversión y Activos
División de Equipos y Mobiliario Médico

ACTA DE FALLO

LICITACIÓN PÚBLICA INTERNACIONAL ELECTRÓNICA BAZO COBERTURA DE TRATADOS DE LIBRE COMERCIO QUE CONTENGA CAPITULO DE COMPRAS GUBERNAMENTALES. NUMERO DE IDENTIFICACION EN COMPRANET: LA-50-CVR-05-08-CYR-050-TR-040-7-3-2024. PROGRAMA "MOBILIARIO MEDICO Y DE LABORATORIO PARA HOSPITALES PRIORITARIOS"

Table with 5 columns: PART, DESTINO, DESCRIPCION, LICITANTE, EVALUACION TECNICA. Rows include items 286, 287, and 288.

80

Strategic 2016, S. de CV. Mexico, Mexico, Alameda Constituyente, S. P. 06300, Ciudad de México. Tel: 55 57167000, Fax: 55 57167001



2024 Felipe Carrillo PUERTO

ACTA DE FALLO

LICITACIÓN PÚBLICA INTERNACIONAL ELECTRÓNICA BAJO COBERTURA DE TRATADOS DE LIBRE COMERCIO QUE CONTENGA CAPÍTULO DE COMPRAS GUBERNAMENTALES
NÚMERO DE IDENTIFICACIÓN EN COMPRANET: LA-50-CYR-035919404911-2-2024
PROGRAMA "MOBILIARIO MÉDICO Y DE LABORATORIO PARA HOSPITALES PRIORITARIOS"

PART.	DESTINO	DESCRIPCIÓN	LICITANTE	EVALUACIÓN TÉCNICA
289	CHIHUAHUA	MESA PLEGADA DE MADERA.	TECNOLOGIA INTEGRAL PERSONALIZABLE SA DE CV IMPULSORA DE CONSULTORIA E INGENIERIA MEXICANA SA DE CV INVITRO DIAGNOSTICS MEXICO SA DE CV CARLOS ARTURO GARCIA RIVERA MUEBLES LA FUERZA DE JUAN ESCOBAR SA DE CV EDVAG CONCEPTOS COMERCIALES SA DE CV ERCONOMIA PRODUCTIVIDAD SA DE CV EDVAG CONCEPTOS COMERCIALES SA DE CV ERCONOMIA PRODUCTIVIDAD SA DE CV SEPPROF BIOMED SA DE CV	CUMPLE NO SE EMITE EVALUACIÓN CON FUNDAMENTO EN EL ART. 36 LAASP NO SE EMITE EVALUACIÓN CON FUNDAMENTO EN EL ART. 36 LAASP NO SE EMITE EVALUACIÓN CON FUNDAMENTO EN EL ART. 36 LAASP NO SE EMITE EVALUACIÓN CON FUNDAMENTO EN EL ART. 36 LAASP NO SE EMITE EVALUACIÓN CON FUNDAMENTO EN EL ART. 36 LAASP NO SE EMITE EVALUACIÓN POR SOBREPASAR EL TECHO PRESUPUESTAL NO SE EMITE EVALUACIÓN POR SOBREPASAR EL TECHO PRESUPUESTAL NO SE EMITE EVALUACIÓN POR SOBREPASAR EL TECHO PRESUPUESTAL CUMPLE NO SE EMITE EVALUACIÓN POR SOBREPASAR EL TECHO PRESUPUESTAL CUMPLE
290	CHIHUAHUA	MESA TRIANG.	TECNOLOGIA INTEGRAL PERSONALIZABLE SA DE CV CARLOS ARTURO GARCIA RIVERA IMPULSORA DE CONSULTORIA E INGENIERIA MEXICANA SA DE CV ERCONOMIA PRODUCTIVIDAD SA DE CV EDVAG CONCEPTOS COMERCIALES SA DE CV	CUMPLE NO SE EMITE EVALUACIÓN CON FUNDAMENTO EN EL ART. 36 LAASP NO SE EMITE EVALUACIÓN CON FUNDAMENTO EN EL ART. 36 LAASP NO SE EMITE EVALUACIÓN CON FUNDAMENTO EN EL ART. 36 LAASP NO SE EMITE EVALUACIÓN CON FUNDAMENTO EN EL ART. 36 LAASP
291	CHIHUAHUA	REPISA DE 30 CM CONTRA MURO.	IMPULSORA DE CONSULTORIA E INGENIERIA MEXICANA SA DE CV EDVAG CONCEPTOS COMERCIALES SA DE CV	CUMPLE NO SE EMITE EVALUACIÓN CON FUNDAMENTO EN EL ART. 36 LAASP
292	CHIHUAHUA	REPISA DE BRIDA CONTRA MURO.	IMPULSORA DE CONSULTORIA E INGENIERIA MEXICANA SA DE CV META SUMINISTROS MEDICOS SA DE CV	CUMPLE NO SE EMITE EVALUACIÓN POR SOBREPASAR EL TECHO PRESUPUESTAL CUMPLE
293	CHIHUAHUA	RIEL PORTAVENCLISIS.	IMPULSORA DE CONSULTORIA E INGENIERIA MEXICANA SA DE CV EDVAG CONCEPTOS COMERCIALES SA DE CV EDVAG CONCEPTOS COMERCIALES SA DE CV IMPULSORA DE CONSULTORIA E INGENIERIA MEXICANA SA DE CV META SUMINISTROS MEDICOS SA DE CV	CUMPLE NO SE EMITE EVALUACIÓN CON FUNDAMENTO EN EL ART. 36 LAASP CUMPLE NO SE EMITE EVALUACIÓN CON FUNDAMENTO EN EL ART. 36 LAASP NO SE EMITE EVALUACIÓN POR SOBREPASAR EL TECHO PRESUPUESTAL CUMPLE

2024
Felipe Carrillo
PUERTO
Director de Adquisición de Bienes y Contratación de Servicios
 Unidad de Adquisición de Bienes e Innovación y Análisis
 División de Equipos y Mobilidad Médica
 Calle 19, San Felipe Heredia, 64000, San Felipe, Chihuahua, México
 Tel: 648 3520000, Ext: 16021
 www.gob.mx

ACTA DE FALLO

LICITACIÓN PÚBLICA INTERNACIONAL ELECTRÓNICA BAJO COBERTURA DE TRATADOS DE LIBRE COMERCIO QUE CONTENGA CAPÍTULO DE COMPRAS GUBERNAMENTALES
NÚMERO DE IDENTIFICACIÓN EN COMPRANET: LA-50-CYR-0501904011-2-2024
PROGRAMA "MOBILIARIO MÉDICO Y DE LABORATORIO PARA HOSPITALES PRIORITARIOS"

PART.	DESTINO	DESCRIPCIÓN	LICITANTE	EVALUACIÓN TÉCNICA
284	CHIHUAHUA	RINCON DE AGERO INDIVIDUAL DE 210 ML	ERCONOMIA PRODUCTIVIDAD SA DE CV DALISA SERVICES SA DE CV EDVAG CONCEPTOS COMERCIALES SA DE CV IMPULSORA DE CONSULTORIA E INGENIERIA MEXICANA SA DE CV SEPPROF BIOMED SA DE CV INFRAESTRUCTURA HOSPITALARIA PROEMSA SA DE CV ERCONOMIA PRODUCTIVIDAD SA DE CV EDVAG CONCEPTOS COMERCIALES SA DE CV INVITRO DIAGNOSTICS MEXICO SA DE CV IMPULSORA DE CONSULTORIA E INGENIERIA MEXICANA SA DE CV CARLOS ARTURO GARCIA RIVERA SEPPROF BIOMED SA DE CV	CUMPLE NO SE EMITE EVALUACIÓN CON FUNDAMENTO EN EL ART. 36 LAASP NO SE EMITE EVALUACIÓN CON FUNDAMENTO EN EL ART. 36 LAASP NO SE EMITE EVALUACIÓN CON FUNDAMENTO EN EL ART. 36 LAASP NO SE EMITE EVALUACIÓN CON FUNDAMENTO EN EL ART. 36 LAASP CUMPLE NO SE EMITE EVALUACIÓN CON FUNDAMENTO EN EL ART. 36 LAASP CUMPLE NO SE EMITE EVALUACIÓN CON FUNDAMENTO EN EL ART. 36 LAASP NO SE EMITE EVALUACIÓN CON FUNDAMENTO EN EL ART. 36 LAASP NO SE EMITE EVALUACIÓN CON FUNDAMENTO EN EL ART. 36 LAASP NO SE EMITE EVALUACIÓN CON FUNDAMENTO EN EL ART. 36 LAASP NO SE EMITE EVALUACIÓN CON FUNDAMENTO EN EL ART. 36 LAASP CUMPLE NO SE EMITE EVALUACIÓN CON FUNDAMENTO EN EL ART. 36 LAASP
295	CHIHUAHUA	RINON DE ACERO INOXIDABLE DE 800 ML	INFRAESTRUCTURA HOSPITALARIA PROEMSA SA DE CV ERCONOMIA PRODUCTIVIDAD SA DE CV EDVAG CONCEPTOS COMERCIALES SA DE CV IMPULSORA DE CONSULTORIA E INGENIERIA MEXICANA SA DE CV INVITRO DIAGNOSTICS MEXICO SA DE CV CARLOS ARTURO GARCIA RIVERA SEPPROF BIOMED SA DE CV	CUMPLE NO SE EMITE EVALUACIÓN CON FUNDAMENTO EN EL ART. 36 LAASP NO SE EMITE EVALUACIÓN CON FUNDAMENTO EN EL ART. 36 LAASP NO SE EMITE EVALUACIÓN CON FUNDAMENTO EN EL ART. 36 LAASP NO SE EMITE EVALUACIÓN CON FUNDAMENTO EN EL ART. 36 LAASP NO SE EMITE EVALUACIÓN CON FUNDAMENTO EN EL ART. 36 LAASP CUMPLE NO SE EMITE EVALUACIÓN CON FUNDAMENTO EN EL ART. 36 LAASP
296	CHIHUAHUA	SILLA DE RUEDAS CON DISCANSAPIES.	EDVAG CONCEPTOS COMERCIALES SA DE CV	CUMPLE
297	CHIHUAHUA	VASO PARA MEDICAMENTOS DE 30	SEPPROF BIOMED SA DE CV	CUMPLE

2024
Felipe Carrillo
PUERTO
Director de Adquisición de Bienes y Contratación de Servicios
 Unidad de Adquisición de Bienes e Innovación y Análisis
 División de Equipos y Mobilidad Médica
 Calle 19, San Felipe Heredia, 64000, San Felipe, Chihuahua, México
 Tel: 648 3520000, Ext: 16021
 www.gob.mx



GOBIERNO DE MÉXICO



DIRECCIÓN DE ADMINISTRACIÓN
 Unidad de Adquisición de Bienes y Contratación de Servicios
 Coordinación Técnica de Adquisición de Bienes de Inversión y Activos
 División de Equipo y Mobiliario Médico

ACTA DE FALLO

LICITACIÓN PÚBLICA INTERNACIONAL ELECTRÓNICA BAJO COBERTURA DE TRATADOS DE LIBRE COMERCIO QUE CONTenga CAPITULO DE COMPRAS GUBERNAMENTALES
NÚMERO DE IDENTIFICACIÓN EN COMPRANET: LA-50-CYR-050CYR040-T-2024
PROGRAMA "MOBILIARIO MÉDICO Y DE LABORATORIO PARA HOSPITALES PRIORITARIOS"

PART.	DESTINO	DESCRIPCIÓN	LICITANTE	EVALUACIÓN TÉCNICA
298	CHIHUAHUA	VASO PARA MEDICAMENTOS DE 140 CM CUBICOS.	INFRAESTRUCTURA HOSPITALARIA PROBLEMA SA DE CV	NO SE EMITE EVALUACIÓN CON FUNDAMENTO EN EL ART. 36 LAASAP
299	CHIHUAHUA	VASO CON TAPA DE UN LITRO.	EDVAG CONCEPTOS COMERCIALES SA DE CV	NO SE EMITE EVALUACIÓN CON FUNDAMENTO EN EL ART. 36 LAASAP
300	CHIHUAHUA	BANQUETA DE ALTURA.	INFRAESTRUCTURA HOSPITALARIA PROBLEMA SA DE CV	CUMPLE
301	CHIHUAHUA	DIVAN (CHAISE LONGUE).	EDVAG CONCEPTOS COMERCIALES SA DE CV	NO SE EMITE EVALUACIÓN CON FUNDAMENTO EN EL ART. 36 LAASAP
302	CHIHUAHUA	LITERAS METÁLICAS.	EDVAG CONCEPTOS COMERCIALES SA DE CV	CUMPLE
303	CHIHUAHUA	CÓNYAL PARA VARDONES.	INFRAESTRUCTURA HOSPITALARIA PROBLEMA SA DE CV	NO SE EMITE EVALUACIÓN CON FUNDAMENTO EN EL ART. 36 LAASAP

Documento 2024-01-0011, con firma electrónica, emitido por el sistema de gestión de documentos, el 01 de febrero de 2024, a las 10:00 horas.



2024
Felipe Carrillo
PUERTO



GOBIERNO DE MÉXICO



DIRECCIÓN DE ADMINISTRACIÓN
 Unidad de Adquisición de Bienes y Contratación de Servicios
 Coordinación Técnica de Adquisición de Bienes de Inversión y Activos
 División de Equipo y Mobiliario Médico

ACTA DE FALLO

LICITACIÓN PÚBLICA INTERNACIONAL ELECTRÓNICA BAJO COBERTURA DE TRATADOS DE LIBRE COMERCIO QUE CONTenga CAPITULO DE COMPRAS GUBERNAMENTALES
NÚMERO DE IDENTIFICACIÓN EN COMPRANET: LA-50-CYR-050CYR040-T-2024
PROGRAMA "MOBILIARIO MÉDICO Y DE LABORATORIO PARA HOSPITALES PRIORITARIOS"

PART.	DESTINO	DESCRIPCIÓN	LICITANTE	EVALUACIÓN TÉCNICA
304	CHIHUAHUA	PORTAVOYECES RODABLE.	CARLOS AHUERO CARGA RIVERA	NO SE EMITE EVALUACIÓN CON FUNDAMENTO EN EL ART. 36 LAASAP
305	CHIHUAHUA	CARRICOINA CON BASHNET DE ACRILICO.	EDVAG CONCEPTOS COMERCIALES SA DE CV	NO SE EMITE EVALUACIÓN CON FUNDAMENTO EN EL ART. 36 LAASAP
307	CHIHUAHUA	MESA BAJA DE 150 CM PARA ATENCION AL RECIBIENDO.	EDVAG CONCEPTOS COMERCIALES SA DE CV	NO SE EMITE EVALUACIÓN CON FUNDAMENTO EN EL ART. 36 LAASAP
308	CHIHUAHUA	MESA BAJA DE 120 CM CON CUBIERTA DE ACERO INOXIDABLE.	EDVAG CONCEPTOS COMERCIALES SA DE CV	NO SE EMITE EVALUACIÓN CON FUNDAMENTO EN EL ART. 36 LAASAP
309	CHIHUAHUA	MESA ALTA DE 120 CM CON BESPALDO.	EDVAG CONCEPTOS COMERCIALES SA DE CV	NO SE EMITE EVALUACIÓN CON FUNDAMENTO EN EL ART. 36 LAASAP

Documento 2024-01-0011, con firma electrónica, emitido por el sistema de gestión de documentos, el 01 de febrero de 2024, a las 10:00 horas.



2024
Felipe Carrillo
PUERTO

ACTA DE FALLO

LICITACIÓN PÚBLICA INTERNACIONAL ELECTRÓNICA BAJO COBERTURA DE TRATADOS DE LIBRE COMERCIO QUE CONTENGA CAPÍTULO DE COMPRAS GUBERNAMENTALES
NÚMERO DE IDENTIFICACIÓN EN COMPRANET: LA-SO-CYR-0505YR040-T-2-2024
PROGRAMA "MOBILIARIO MÉDICO Y DE LABORATORIO PARA HOSPITALES PRIORITARIOS"

PART.	DESTINO	DESCRIPCIÓN	LICITANTE	EVALUACIÓN TÉCNICA
312	CHIHUAHUA	CARRRO PARA CUPACIONES EN ABS.	IMPULSORIA DE CONSULTORIA E INGENIERIA MEXICANA SA DE CV	NO CUMPLEN
313	CHIHUAHUA	CARRRO PARA FORMA SUJETA CON TAPA Y APERTURA DE PEDAL	EDVAG CONCEPTOS COMERCIALES SA DE CV	CUMPLE
314	CHIHUAHUA	SILLON DE EXTRACCIONES	EDVAG CONCEPTOS COMERCIALES SA DE CV	CUMPLE
315	CHIHUAHUA	VESTIDOR CON ARMARIO PARA CONSULTORIO	EDVAG CONCEPTOS COMERCIALES SA DE CV	NO SE EMITE EVALUACION CON FUNDAMENTO EN EL ART. 36 LAASP
316	CHIHUAHUA	MESA ALTA DE 180 CM SIN RESPALDO, 2 CAJON Y PUERTAS ABATIBLES	ERCONOMIA PRODUCTIVIDAD SA DE CV	NO SE EMITE EVALUACION POR SOBREPASAR EL TECHO PRESUPUESTAL
317	CHIHUAHUA	MESA ALTA DE 180 CM SIN RESPALDO, 2 CAJON Y PUERTAS ABATIBLES	EDVAG CONCEPTOS COMERCIALES SA DE CV	CUMPLE
318	CHIHUAHUA	MESA ALTA DE 180 CM SIN RESPALDO, 2 CAJON Y PUERTAS ABATIBLES	ERCONOMIA PRODUCTIVIDAD SA DE CV	NO SE EMITE EVALUACION POR SOBREPASAR EL TECHO PRESUPUESTAL
319	CHIHUAHUA	MESA ALTA DE 180 CM SIN RESPALDO, 2 CAJON Y PUERTAS ABATIBLES	EDVAG CONCEPTOS COMERCIALES SA DE CV	CUMPLE
320	CHIHUAHUA	MESA ALTA DE 180 CM SIN RESPALDO, 2 CAJON Y PUERTAS ABATIBLES	ERCONOMIA PRODUCTIVIDAD SA DE CV	NO SE EMITE EVALUACION POR SOBREPASAR EL TECHO PRESUPUESTAL
321	CHIHUAHUA	MESA ALTA DE 180 CM SIN RESPALDO, 2 CAJON Y PUERTAS ABATIBLES	EDVAG CONCEPTOS COMERCIALES SA DE CV	CUMPLE

85
Compras 2024, Calle B, Col. Centro, Barrio, Alcaldía, Cuernavaca, C. P. 62000, Estado de México
Tel: 52726 1574, Ext. 14924
www.imss.gob.mx

2024 Felipe Carrillo PUERTO

ACTA DE FALLO

LICITACIÓN PÚBLICA INTERNACIONAL ELECTRÓNICA BAJO COBERTURA DE TRATADOS DE LIBRE COMERCIO QUE CONTENGA CAPÍTULO DE COMPRAS GUBERNAMENTALES
NÚMERO DE IDENTIFICACIÓN EN COMPRANET: LA-SO-CYR-0505YR040-T-2-2024
PROGRAMA "MOBILIARIO MÉDICO Y DE LABORATORIO PARA HOSPITALES PRIORITARIOS"

PART.	DESTINO	DESCRIPCIÓN	LICITANTE	EVALUACIÓN TÉCNICA
322	CHIHUAHUA	MESA ALTA DE 120 CM SIN RESPALDO, 2 CAJON Y PUERTAS ABATIBLES	DALISA SERVICIOS SA DE CV	NO SE EMITE EVALUACION CON FUNDAMENTO EN EL ART. 36 LAASP
323	CHIHUAHUA	MESA ALTA DE 120 CM SIN RESPALDO, 2 CAJON Y PUERTAS ABATIBLES	EDVAG CONCEPTOS COMERCIALES SA DE CV	CUMPLE
324	CHIHUAHUA	MESA ALTA DE 180 CM SIN RESPALDO, 2 CAJON Y PUERTAS ABATIBLES	EDVAG CONCEPTOS COMERCIALES SA DE CV	NO SE EMITE EVALUACION CON FUNDAMENTO EN EL ART. 36 LAASP
325	CHIHUAHUA	MESA ALTA DE 180 CM SIN RESPALDO, 2 CAJON Y PUERTAS ABATIBLES	ERCONOMIA PRODUCTIVIDAD SA DE CV	NO SE EMITE EVALUACION CON FUNDAMENTO EN EL ART. 36 LAASP
326	CHIHUAHUA	MESA ALTA DE 180 CM SIN RESPALDO, 2 CAJON Y PUERTAS ABATIBLES	EDVAG CONCEPTOS COMERCIALES SA DE CV	CUMPLE
327	PIEBLA	CONSTRUCCION DE LABORATORIO	EDVAG CONCEPTOS COMERCIALES SA DE CV	NO CUMPLEN
328	PIEBLA	CABRILLO PARA TRANSFERIR	EDVAG CONCEPTOS COMERCIALES SA DE CV	CUMPLE

86
Compras 2024, Calle B, Col. Centro, Barrio, Alcaldía, Cuernavaca, C. P. 62000, Estado de México
Tel: 52726 1574, Ext. 14924
www.imss.gob.mx

2024 Felipe Carrillo PUERTO

ANEXOS
DIVISIÓN DE CONTRATOS



GOBIERNO DE MEXICO



DIRECCIÓN DE ADMINISTRACIÓN
Unidad de Adquisiciones,
Contratación de Bienes y Servicios
Coordinación Técnica en Adquisición de Bienes y Servicios
División de Equipo y Mobiliario Médico

ACTA DE FALLO

LICITACIÓN PÚBLICA INTERNACIONAL ELECTRÓNICA BAJO COBERTURA DE TRATADOS DE LIBRE COMERCIO QUE CONTIENGA CAPÍTULO DE COMPRAS O BERNAMIENTALES
NÚMERO DE IDENTIFICACIÓN EN COMPRA NET: LA-50-GYR-050014RD-401-2-2024
PROGRAMA "MOBILIARIO MÉDICO Y DE LABORATORIO PARA HOSPITALES PRIORITARIOS"

PART.	DESTINO	DESCRIPCIÓN	LICITANTE	EVALUACIÓN TÉCNICA
329	PUEBLA	JABONERA ELECTRICA	IMPULSORA DE CONSULTORIA E INGENIERIA MEXICANA SA DE CV	NO SE EMITE EVALUACION CON FUNDAMENTO EN EL ART. 36 LAASAP CUMPLE
330	PUEBLA	MODULO PARA CONSULTORIO MEDICO DE DRECHO.	IDHESA BIENES Y SERVICIOS SA DE CV EDVAG CONCEPTOS COMERCIALES SA DE CV	NO CUMPLEN CUMPLE
331	PUEBLA	MODULOS PARA CONSULTORIO MEDICO EQUIBERRIDO	ARD MOBEL S.A. DE CV. MUEBLES LA FORJA DE JUAN ESCOBAR SA DE CV ERGONOMIA PRODUCTIVIDAD SA DE CV	NO SE EMITE EVALUACION CON FUNDAMENTO EN EL ART. 36 LAASAP NO SE EMITE EVALUACION CON FUNDAMENTO EN EL ART. 36 LAASAP NO SE EMITE EVALUACION CON FUNDAMENTO EN EL ART. 36 LAASAP NO SE EMITE EVALUACION POR SOBREPASAR EL TECHO PRESUPUESTAL NO CUMPLEN CUMPLE
332	PUEBLA	MESA ALTA DE 90 CM CON CAJONERA CENTRAL	DISTRIBUIDORA AXMAN KUALI SAS DE CV ARD MOBEL S.A. DE CV. MUEBLES LA FORJA DE JUAN ESCOBAR SA DE CV ERGONOMIA PRODUCTIVIDAD SA DE CV EDVAG CONCEPTOS COMERCIALES SA DE CV	NO SE EMITE EVALUACION CON FUNDAMENTO EN EL ART. 36 LAASAP NO SE EMITE EVALUACION CON FUNDAMENTO EN EL ART. 36 LAASAP NO SE EMITE EVALUACION CON FUNDAMENTO EN EL ART. 36 LAASAP NO SE EMITE EVALUACION POR SOBREPASAR EL TECHO CUMPLE CUMPLE
333	PUEBLA	MESA ALTA DE 90 CM CON CAJONERA CENTRAL	META S.I. ADMINISTRACIÓN MÉDICOS SA DE CV TECNOLOGIA INTEGRAL PERSONALIZABLE SA DE CV EDVAG CONCEPTOS COMERCIALES SA DE CV ERGONOMIA PRODUCTIVIDAD SA DE CV DAUSA SERVICIOS SA DE CV	NO SE EMITE EVALUACION CON FUNDAMENTO EN EL ART. 36 LAASAP CUMPLE CUMPLE NO SE EMITE EVALUACION CON FUNDAMENTO EN EL ART. 36 LAASAP CUMPLE

87

Durango 201, piso 11, col. Roma Norte, Alcaldía Democrática, Ciudad de México, C. P. 06702, México, D.F.
Tel. 56 77667200, fax: 5677667200
www.imss.gob.mx



2024
Felipe Carrillo
PUERTO



GOBIERNO DE MEXICO



DIRECCIÓN DE ADMINISTRACIÓN
Unidad de Adquisiciones,
Contratación de Bienes y Servicios
Coordinación Técnica en Adquisición de Bienes y Servicios
División de Equipo y Mobiliario Médico

ACTA DE FALLO

LICITACIÓN PÚBLICA INTERNACIONAL ELECTRÓNICA BAJO COBERTURA DE TRATADOS DE LIBRE COMERCIO QUE CONTIENGA CAPÍTULO DE COMPRAS O BERNAMIENTALES
NÚMERO DE IDENTIFICACIÓN EN COMPRA NET: LA-50-GYR-050014RD-401-2-2024
PROGRAMA "MOBILIARIO MÉDICO Y DE LABORATORIO PARA HOSPITALES PRIORITARIOS"

PART.	DESTINO	DESCRIPCIÓN	LICITANTE	EVALUACIÓN TÉCNICA
334	PUEBLA	CARRRO PARA SUPERMERCADO.	DISTRIBUIDORA AXMAN KUALI SAS DE CV MUEBLES LA FORJA DE JUAN ESCOBAR SA DE CV EDVAG CONCEPTOS COMERCIALES SA DE CV	NO SE EMITE EVALUACION CON FUNDAMENTO EN EL ART. 36 LAASAP NO SE EMITE EVALUACION CON FUNDAMENTO EN EL ART. 36 LAASAP CUMPLE
341	PUEBLA	CARRRO CAJONERO.	SEIPROF BIENES SA DE CV DISTRIBUIDORA AXMAN KUALI SAS DE CV ERGONOMIA PRODUCTIVIDAD SA DE CV MUEBLES LA FORJA DE JUAN ESCOBAR SA DE CV INGENIERIA MEXICANA SA DE CV MUEBLES LA FORJA DE JUAN ESCOBAR SA DE CV GRUPO EMPRESARIAL FOR SERVICIOS Y ABASTECIMIENTO SA DE CV	NO SE EMITE EVALUACION CON FUNDAMENTO EN EL ART. 36 LAASAP NO SE EMITE EVALUACION CON FUNDAMENTO EN EL ART. 36 LAASAP NO SE EMITE EVALUACION CON FUNDAMENTO EN EL ART. 36 LAASAP NO SE EMITE EVALUACION CON FUNDAMENTO EN EL ART. 36 LAASAP NO SE EMITE EVALUACION POR SOBREPASAR EL TECHO PRESUPUESTAL NO CUMPLEN CUMPLE
342	PUEBLA	CARRRO DISTRIBUIDOR DE MUESTRAS.	DISTRIBUIDORA AXMAN KUALI SAS DE CV EDVAG CONCEPTOS COMERCIALES SA DE CV ERGONOMIA PRODUCTIVIDAD SA DE CV GRUPO EMPRESARIAL TECNICARE SA DE CV	NO SE EMITE EVALUACION CON FUNDAMENTO EN EL ART. 36 LAASAP NO SE EMITE EVALUACION CON FUNDAMENTO EN EL ART. 36 LAASAP CUMPLE
343	PUEBLA	GABINETE PARA TOMA DE MUESTRAS.	TECNOLOGIA INTEGRAL PERSONALIZABLE SA DE CV EDVAG CONCEPTOS COMERCIALES SA DE CV ERGONOMIA PRODUCTIVIDAD SA DE CV GRUPO EMPRESARIAL TECNICARE SA DE CV	NO SE EMITE EVALUACION CON FUNDAMENTO EN EL ART. 36 LAASAP NO SE EMITE EVALUACION CON FUNDAMENTO EN EL ART. 36 LAASAP NO SE EMITE EVALUACION CON FUNDAMENTO EN EL ART. 36 LAASAP CUMPLE
344	PUEBLA	MESA ALTA DE 90 CM ACERO INOXIDABLE.	MUEBLES LA FORJA DE JUAN ESCOBAR SA DE CV EDVAG CONCEPTOS COMERCIALES SA DE CV	NO SE EMITE EVALUACION CON FUNDAMENTO EN EL ART. 36 LAASAP CUMPLE

88

Durango 201, piso 11, col. Roma Norte, Alcaldía Democrática, Ciudad de México, C. P. 06702, México, D.F.
Tel. 56 77667200, fax: 5677667200
www.imss.gob.mx



2024
Felipe Carrillo
PUERTO



GOBIERNO DE MEXICO



DIRECCIÓN DE ADMINISTRACIÓN... División de Equipos y Mobiliario Médico

ACTA DE FALLO

LICITACIÓN PÚBLICA INTERNACIONAL ELECTRÓNICA BAJO COBERTURA DE TRATADOS DE LIBRE COMERCIO...

Table with columns: PART, DESTINO, DESCRIPCIÓN, LICITANTE, EVALUACIÓN TÉCNICA. Rows include items like 'MESA ALTA DE 130 CM', 'MESA ALTA DE 180 CM', 'MESA BAJA DE 180 CM', etc.

2024 Felipe Carrillo PUERTO



GOBIERNO DE MEXICO



DIRECCIÓN DE ADMINISTRACIÓN... División de Equipos y Mobiliario Médico

ACTA DE FALLO

LICITACIÓN PÚBLICA INTERNACIONAL ELECTRÓNICA BAJO COBERTURA DE TRATADOS DE LIBRE COMERCIO...

Table with columns: PART, DESTINO, DESCRIPCIÓN, LICITANTE, EVALUACIÓN TÉCNICA. Rows include items like 'DALISA SERVICIOS SA DE CV', 'DISTRIBUIDORA AXKAN KUALI SAS DE CV', etc.

2024 Felipe Carrillo PUERTO

ANEXOS DIVISIÓN DE TRATOS

ACTA DE FALLO

LICITACIÓN PÚBLICA INTERNACIONAL ELECTRÓNICA BAJO COBERTURA DE TRATADOS DE LIBRE COMERCIO QUE CONTENGA CAPITULO DE COMPRAS GUBERNAMENTALES
NÚMERO DE IDENTIFICACIÓN EN COMPRA NET: LA-50-GYR-D50C0YR040-12-2024
PROGRAMA "MOBILIARIO MÉDICO Y DE LABORATORIO PARA HOSPITALES PRIORITARIOS"

PART.	DESTINO	DESCRIPCIÓN	LICITANTE	EVALUACIÓN TÉCNICA
			DISTRIBUIDORA INTERNACIONAL HOSPITALARIA SA DE CV	NO SE EMITE EVALUACIÓN CON FUNDAMENTO EN EL ART. 36 LAASP
			INNOVACION MEDICA Y TECNOLOGIAS PARA LA SALUD MX SA DE CV	NO SE EMITE EVALUACIÓN CON FUNDAMENTO EN EL ART. 36 LAASP
			TECNOLOGIA INTEGRAL PERSONALIZABLE SA DE CV	CUMPLE
			INFRAESTRUCTURA HOSPITALARIA PROEN SA DE CV	CUMPLE
			JOSE MIGUEL UJIRE ALVAREZ TOSTADO	NO SE EMITE EVALUACIÓN CON FUNDAMENTO EN EL ART. 36 LAASP
			SERPROF BIOMED SA DE CV	NO SE EMITE EVALUACIÓN CON FUNDAMENTO EN EL ART. 36 LAASP
			ASO MOBIL S.A. DE CV	NO SE EMITE EVALUACIÓN CON FUNDAMENTO EN EL ART. 36 LAASP
			EDVAG CONCEPTOS COMERCIALES SA DE CV	NO SE EMITE EVALUACIÓN CON FUNDAMENTO EN EL ART. 36 LAASP
			IDHESA BIENES Y SERVICIOS SA DE CV	NO SE EMITE EVALUACIÓN CON FUNDAMENTO EN EL ART. 36 LAASP
			DALISA SERVICIOS SA DE CV	NO SE EMITE EVALUACIÓN CON FUNDAMENTO EN EL ART. 36 LAASP
385	PUEBLA	BUNDO.	MUJERES LA FUERZA DE JUAN ESCOBAR SA DE CV	NO SE EMITE EVALUACIÓN CON FUNDAMENTO EN EL ART. 36 LAASP
			DISTRIBUIDORA AXKAM KUALI SAS DE CV	NO SE EMITE EVALUACIÓN CON FUNDAMENTO EN EL ART. 36 LAASP
			MOBILIARIO Y EQUIPO ESCOLAR DEL BAJO S DE PL DE CV	NO SE EMITE EVALUACIÓN CON FUNDAMENTO EN EL ART. 36 LAASP
			CELENO FARMACIAVAL COP SERVICIOS Y ABASTECIMIENTO SA DE CV	NO SE EMITE EVALUACIÓN CON FUNDAMENTO EN EL ART. 36 LAASP
			TECNOLOGIA INTEGRAL PERSONALIZABLE SA DE CV	NO SE EMITE EVALUACIÓN CON FUNDAMENTO EN EL ART. 36 LAASP
			IMPULSORA DE CONSULTORIA E INGENIERIA MEXICANA SA DE CV	NO SE EMITE EVALUACIÓN CON FUNDAMENTO EN EL ART. 36 LAASP
			BEGOMAR DE MEXICO, S DE RL DE CV	NO SE EMITE EVALUACIÓN CON FUNDAMENTO EN EL ART. 36 LAASP
			AM CORPORAATIVO MEDICO DE MEXICO, S.A. DE CV	NO CUMPLEN
386	PUEBLA	CARGOS PARA CURACIONES.	SERPROF BIOMED SA DE CV	CUMPLE
			IMPULSORA DE CONSULTORIA E INGENIERIA MEXICANA SA DE CV	NO SE EMITE EVALUACIÓN CON FUNDAMENTO EN EL ART. 36 LAASP
			TECNO COMERCIAL PRACTUSA DE CV	NO SE EMITE EVALUACIÓN CON FUNDAMENTO EN EL ART. 36 LAASP

93
 Dirección de Equipos y Mobiliario Médico, Unidad de Adjudicación, Coordinación de Bienes y Contratación de Servicios, Coordinación Técnica de Adquisición de Bienes de Inversión y Activos, División de Equipos y Mobiliario Médico
 Felipe Carrillo Puerto
 2024

ACTA DE FALLO

LICITACIÓN PÚBLICA INTERNACIONAL ELECTRÓNICA BAJO COBERTURA DE TRATADOS DE LIBRE COMERCIO QUE CONTENGA CAPITULO DE COMPRAS GUBERNAMENTALES
NÚMERO DE IDENTIFICACIÓN EN COMPRA NET: LA-50-GYR-D50C0YR040-12-2024
PROGRAMA "MOBILIARIO MÉDICO Y DE LABORATORIO PARA HOSPITALES PRIORITARIOS"

PART.	DESTINO	DESCRIPCIÓN	LICITANTE	EVALUACIÓN TÉCNICA
			EDVAG CONCEPTOS COMERCIALES SA DE CV	NO SE EMITE EVALUACIÓN CON FUNDAMENTO EN EL ART. 36 LAASP
			ECONOMIA PRODUCTIVIDAD SA DE CV	NO SE EMITE EVALUACIÓN CON FUNDAMENTO EN EL ART. 36 LAASP
			TECNOLOGIA INTEGRAL PERSONALIZABLE SA DE CV	CUMPLE
			DISTRIBUIDORA AXKAM KUALI SAS DE CV	NO SE EMITE EVALUACIÓN CON FUNDAMENTO EN EL ART. 36 LAASP
			SERPROF BIOMED SA DE CV	CUMPLE
			TECNOLOGIA INTEGRAL PERSONALIZABLE SA DE CV	CUMPLE
			MUJERES LA FUERZA DE JUAN ESCOBAR SA DE CV	NO SE EMITE EVALUACIÓN CON FUNDAMENTO EN EL ART. 36 LAASP
			IMPULSORA DE CONSULTORIA E INGENIERIA MEXICANA SA DE CV	NO SE EMITE EVALUACIÓN CON FUNDAMENTO EN EL ART. 36 LAASP
387	PUEBLA	CARGO PARA MEDICAMENTOS.	EDVAG CONCEPTOS COMERCIALES SA DE CV	NO SE EMITE EVALUACIÓN CON FUNDAMENTO EN EL ART. 36 LAASP
			ECONOMIA PRODUCTIVIDAD SA DE CV	NO SE EMITE EVALUACIÓN CON FUNDAMENTO EN EL ART. 36 LAASP
			CELENO FARMACIAVAL COP SERVICIOS Y ABASTECIMIENTO SA DE CV	NO SE EMITE EVALUACIÓN CON FUNDAMENTO EN EL ART. 36 LAASP
			DISTRIBUIDORA AXKAM KUALI SAS DE CV	NO SE EMITE EVALUACIÓN CON FUNDAMENTO EN EL ART. 36 LAASP
			EDVAG CONCEPTOS COMERCIALES SA DE CV	CUMPLE
388	PUEBLA	CARGO PARA POPA LIMPIA.	DISTRIBUIDORA AXKAM KUALI SAS DE CV	NO SE EMITE EVALUACIÓN CON FUNDAMENTO EN EL ART. 36 LAASP
			IMPULSORA DE CONSULTORIA E INGENIERIA MEXICANA SA DE CV	NO SE EMITE EVALUACIÓN CON FUNDAMENTO EN EL ART. 36 LAASP
389	PUEBLA	CARGO PARA EXPEDIENTES.	SERPROF BIOMED SA DE CV	CUMPLE
			TECNOLOGIA INTEGRAL PERSONALIZABLE SA DE CV	CUMPLE
			EDVAG CONCEPTOS COMERCIALES SA DE CV	NO SE EMITE EVALUACIÓN CON FUNDAMENTO EN EL ART. 36 LAASP
			IMPULSORA DE CONSULTORIA E INGENIERIA MEXICANA SA DE CV	NO SE EMITE EVALUACIÓN CON FUNDAMENTO EN EL ART. 36 LAASP
			IDHESA BIENES Y SERVICIOS SA DE CV	NO SE EMITE EVALUACIÓN CON FUNDAMENTO EN EL ART. 36 LAASP
			DISTRIBUIDORA AXKAM KUALI SAS DE CV	NO SE EMITE EVALUACIÓN CON FUNDAMENTO EN EL ART. 36 LAASP

94
 Dirección de Equipos y Mobiliario Médico, Unidad de Adjudicación, Coordinación de Bienes y Contratación de Servicios, Coordinación Técnica de Adquisición de Bienes de Inversión y Activos, División de Equipos y Mobiliario Médico
 Felipe Carrillo Puerto
 2024

ANEXOS
 DIVISIÓN DE EQUIPOS Y MOBILIARIO MÉDICO



GOBIERNO DE MEXICO



DIRECCIÓN DE ADMINISTRACIÓN
Coordinación de Adquisición de Bienes y Contratación de Servicios
Coordinación Técnica de Adquisición de Bienes e Inversión y Activos
División de Equipos y Mobiliario Médico

ACTA DE FALLO

LICITACIÓN PÚBLICA INTERNACIONAL ELECTRÓNICA BAJO COBERTURA DE TRATADOS DE LIBRE COMERCIO QUE CONTENGA CAPÍTULO DE COMPRAS GUBERNAMENTALES
NÚMERO DE IDENTIFICACIÓN EN COMPRANET: LA-50-CYR-030GVR040-T-2-2024
PROGRAMA "MOBILIARIO MÉDICO Y DE LABORATORIO PARA HOSPITALES PRIORITARIOS"

PART.	DESTINO	DESCRIPCIÓN	LICITANTE	EVALUACIÓN TÉCNICA
376	PUEBLA	ESTANTE CUANDA ESTERIL DE 30 CAL.	INFRAESTRUCTURA HOSPITALARIA PUEBLA SA DE CV EDVAG CONCEPTOS COMERCIALES SA DE CV TECNOLOGIA INTEGRAL PERSONALIZABLE SA DE CV DISTRIBUIDORA AXKAM KUALLI SAS DE CV GRUPO EMPRESARIAL TECNICARE SA DE CV BECOMAN DE MEXICO, S. DE RL DE CV MUEBLES LA FUERZA DE JUAN ESCOBAR SA DE CV IMPULSORA DE CONSULTORIA E INGENIERIA MEXICANA SA DE CV ECONOMIA PRODUCTIVIDAD SA DE CV	CUMPLE CUMPLE NO SE EMITE EVALUACIÓN CON FUNDAMENTO EN EL ART. 36 LAASP NO SE EMITE EVALUACIÓN CON FUNDAMENTO EN EL ART. 36 LAASP NO SE EMITE EVALUACIÓN CON FUNDAMENTO EN EL ART. 36 LAASP NO SE EMITE EVALUACIÓN CON FUNDAMENTO EN EL ART. 36 LAASP NO SE EMITE EVALUACIÓN CON FUNDAMENTO EN EL ART. 36 LAASP NO SE EMITE EVALUACIÓN CON FUNDAMENTO EN EL ART. 36 LAASP NO SE EMITE EVALUACIÓN CON FUNDAMENTO EN EL ART. 36 LAASP NO SE EMITE EVALUACIÓN CON FUNDAMENTO EN EL ART. 36 LAASP NO SE EMITE EVALUACIÓN CON FUNDAMENTO EN EL ART. 36 LAASP NO SE EMITE EVALUACIÓN CON FUNDAMENTO EN EL ART. 36 LAASP
377	PUEBLA	SEIANTE CUANDA ESTERIL DE 30 CAL.	INFRAESTRUCTURA HOSPITALARIA PUEBLA SA DE CV EDVAG CONCEPTOS COMERCIALES SA DE CV DALISA SERVICIOS SA DE CV DISTRIBUIDORA AXKAM KUALLI SAS DE CV TECNOLOGIA INTEGRAL PERSONALIZABLE SA DE CV IMPULSORA DE CONSULTORIA E INGENIERIA MEXICANA SA DE CV MUEBLES LA FUERZA DE JUAN ESCOBAR SA DE CV GRUPO EMPRESARIAL TECNICARE SA DE CV BECOMAN DE MEXICO, S. DE RL DE CV ECONOMIA PRODUCTIVIDAD SA DE CV	CUMPLE NO CUMPLEN NO SE EMITE EVALUACIÓN CON FUNDAMENTO EN EL ART. 36 LAASP NO SE EMITE EVALUACIÓN CON FUNDAMENTO EN EL ART. 36 LAASP NO SE EMITE EVALUACIÓN CON FUNDAMENTO EN EL ART. 36 LAASP NO SE EMITE EVALUACIÓN CON FUNDAMENTO EN EL ART. 36 LAASP NO SE EMITE EVALUACIÓN CON FUNDAMENTO EN EL ART. 36 LAASP NO SE EMITE EVALUACIÓN CON FUNDAMENTO EN EL ART. 36 LAASP NO SE EMITE EVALUACIÓN CON FUNDAMENTO EN EL ART. 36 LAASP NO SE EMITE EVALUACIÓN CON FUNDAMENTO EN EL ART. 36 LAASP NO SE EMITE EVALUACIÓN CON FUNDAMENTO EN EL ART. 36 LAASP NO SE EMITE EVALUACIÓN CON FUNDAMENTO EN EL ART. 36 LAASP NO SE EMITE EVALUACIÓN CON FUNDAMENTO EN EL ART. 36 LAASP NO SE EMITE EVALUACIÓN CON FUNDAMENTO EN EL ART. 36 LAASP NO SE EMITE EVALUACIÓN CON FUNDAMENTO EN EL ART. 36 LAASP
378	PUEBLA	JAROFERA DE PEDAL.	SE PROF. BIOMED SA DE CV	CUMPLE

97

Compras 2024, Bienes y Servicios, Mobiliario Hospitalario, C. P. 030GVR040-T-2-2024
Tel: 55 5352-1505, 5352-1522, 5352-1523
www.compras.gob.mx



2024 Felipe Carrillo
PUERTO



GOBIERNO DE MEXICO



DIRECCIÓN DE ADMINISTRACIÓN
Coordinación de Adquisición de Bienes y Contratación de Servicios
Coordinación Técnica de Adquisición de Bienes e Inversión y Activos
División de Equipos y Mobiliario Médico

ACTA DE FALLO

LICITACIÓN PÚBLICA INTERNACIONAL ELECTRÓNICA BAJO COBERTURA DE TRATADOS DE LIBRE COMERCIO QUE CONTENGA CAPÍTULO DE COMPRAS GUBERNAMENTALES
NÚMERO DE IDENTIFICACIÓN EN COMPRANET: LA-50-CYR-030GVR040-T-2-2024
PROGRAMA "MOBILIARIO MÉDICO Y DE LABORATORIO PARA HOSPITALES PRIORITARIOS"

PART.	DESTINO	DESCRIPCIÓN	LICITANTE	EVALUACIÓN TÉCNICA
379	PUEBLA	LAMPARA DE LUZ INTENSA	DALISA SERVICIOS SA DE CV CARLOS ARTURO GARCIA RIVERA EDVAG CONCEPTOS COMERCIALES SA DE CV DISTRIBUIDORA AXKAM KUALLI SAS DE CV IDHESA BIENES Y SERVICIOS SA DE CV EDVAG CONCEPTOS COMERCIALES SA DE CV	CUMPLE NO SE EMITE EVALUACIÓN CON FUNDAMENTO EN EL ART. 36 LAASP NO SE EMITE EVALUACIÓN CON FUNDAMENTO EN EL ART. 36 LAASP NO SE EMITE EVALUACIÓN CON FUNDAMENTO EN EL ART. 36 LAASP NO SE EMITE EVALUACIÓN CON FUNDAMENTO EN EL ART. 36 LAASP NO SE EMITE EVALUACIÓN CON FUNDAMENTO EN EL ART. 36 LAASP NO SE EMITE EVALUACIÓN CON FUNDAMENTO EN EL ART. 36 LAASP
380	PUEBLA	LAMPARA DE PIE RODABLE	CARLOS ARTURO GARCIA RIVERA DISTRIBUIDORA AXKAM KUALLI SAS DE CV SE PROF. BIOMED SA DE CV TECNOLOGIA INTEGRAL PERSONALIZABLE SA DE CV IMPULSORA DE CONSULTORIA E INGENIERIA MEXICANA SA DE CV SE PROF. BIOMED SA DE CV MUEBLES LA FUERZA DE JUAN ESCOBAR SA DE CV EDVAG CONCEPTOS COMERCIALES SA DE CV	CUMPLE NO CUMPLEN NO SE EMITE EVALUACIÓN CON FUNDAMENTO EN EL ART. 36 LAASP NO SE EMITE EVALUACIÓN CON FUNDAMENTO EN EL ART. 36 LAASP NO SE EMITE EVALUACIÓN CON FUNDAMENTO EN EL ART. 36 LAASP NO SE EMITE EVALUACIÓN CON FUNDAMENTO EN EL ART. 36 LAASP NO SE EMITE EVALUACIÓN CON FUNDAMENTO EN EL ART. 36 LAASP NO SE EMITE EVALUACIÓN CON FUNDAMENTO EN EL ART. 36 LAASP NO SE EMITE EVALUACIÓN CON FUNDAMENTO EN EL ART. 36 LAASP NO SE EMITE EVALUACIÓN CON FUNDAMENTO EN EL ART. 36 LAASP NO SE EMITE EVALUACIÓN CON FUNDAMENTO EN EL ART. 36 LAASP
389	PUEBLA	MESA CARRRO ANESTESIOLOGO DE 70 CM.	MUEBLES LA FUERZA DE JUAN ESCOBAR SA DE CV EDVAG CONCEPTOS COMERCIALES SA DE CV TECNOLOGIA INTEGRAL PERSONALIZABLE SA DE CV IMPULSORA DE CONSULTORIA E INGENIERIA MEXICANA SA DE CV DISTRIBUIDORA AXKAM KUALLI SAS DE CV MUEBLES LA FUERZA DE JUAN ESCOBAR SA DE CV DISTRIBUIDORA AXKAM KUALLI SAS DE CV	CUMPLE CUMPLE NO SE EMITE EVALUACIÓN CON FUNDAMENTO EN EL ART. 36 LAASP NO SE EMITE EVALUACIÓN CON FUNDAMENTO EN EL ART. 36 LAASP NO SE EMITE EVALUACIÓN CON FUNDAMENTO EN EL ART. 36 LAASP NO SE EMITE EVALUACIÓN CON FUNDAMENTO EN EL ART. 36 LAASP NO SE EMITE EVALUACIÓN CON FUNDAMENTO EN EL ART. 36 LAASP NO SE EMITE EVALUACIÓN CON FUNDAMENTO EN EL ART. 36 LAASP NO SE EMITE EVALUACIÓN CON FUNDAMENTO EN EL ART. 36 LAASP NO SE EMITE EVALUACIÓN CON FUNDAMENTO EN EL ART. 36 LAASP
390	PUEBLA	MESA DE IRON PAGA ENSAMBLE CON REPISA INTERMEDIA	DISTRIBUIDORA AXKAM KUALLI SAS DE CV EDVAG CONCEPTOS COMERCIALES SA DE CV TECNOLOGIA INTEGRAL PERSONALIZABLE SA DE CV	CUMPLE CUMPLE NO SE EMITE EVALUACIÓN CON FUNDAMENTO EN EL ART. 36 LAASP NO SE EMITE EVALUACIÓN CON FUNDAMENTO EN EL ART. 36 LAASP NO SE EMITE EVALUACIÓN CON FUNDAMENTO EN EL ART. 36 LAASP

98

Compras 2024, Bienes y Servicios, Mobiliario Hospitalario, C. P. 030GVR040-T-2-2024
Tel: 55 5352-1505, 5352-1522, 5352-1523
www.compras.gob.mx



2024 Felipe Carrillo
PUERTO

ANEXOS
DIVISIÓN DE EQUIPOS Y MOBILIARIO MÉDICO

ACTA DE FALLO

LICITACIÓN PÚBLICA INTERNACIONAL ELECTRÓNICA BAJO COBERTURA DE TRATADOS DE LIBRE COMERCIO QUE CONTENGA CAPÍTULO DE COMPRAS GUBERNAMENTALES
NÚMERO DE IDENTIFICACIÓN EN COMPRANET LA-50-CVR-058CVR040-T-2024
PROGRAMA "MOBILIARIO MÉDICO Y DE LABORATORIO PARA HOSPITALES PRIORITARIOS"

PART.	DESTINO	DESCRIPCIÓN	LICITANTE	EVALUACIÓN TÉCNICA
397	PUEBLA	MESA PUENTE.	SERRAFO BICHARD SA DE CV TECNOLOGIA INTEGRAL PERSONALIZABLE SA DE CV IMPULSORA DE CONSULTORIA E INGENIERIA MEXICANA SA DE CV INVITRO DIAGNOSTICOS MEXICO SA DE CV EDVAC CONCEPTOS COMERCIALES SA DE CV CARLOS ARTURO GARCIA RIVERA MUEBLES LA FORJA DE JUAN ESCOBAR SA DE CV ERCONOMIA PRODUCTIVIDAD SA DE CV	CUMPLE NO CUMPLEN NO SE EMITE EVALUACIÓN CON FUNDAMENTO EN EL ART. 36 LAASP NO SE EMITE EVALUACIÓN CON FUNDAMENTO EN EL ART. 36 LAASP NO SE EMITE EVALUACIÓN CON FUNDAMENTO EN EL ART. 36 LAASP NO SE EMITE EVALUACIÓN CON FUNDAMENTO EN EL ART. 36 LAASP NO SE EMITE EVALUACIÓN CON FUNDAMENTO EN EL ART. 36 LAASP NO SE EMITE EVALUACIÓN CON FUNDAMENTO EN EL ART. 36 LAASP NO SE EMITE EVALUACIÓN POR SOBREPASAR EL TECHO PRESUPUESTAL
398	PUEBLA	MESA RIGIDA DE MADERA.	EDVAC CONCEPTOS COMERCIALES SA DE CV DISTRIBUIDORA ANKAN KUALISAS DE CV DALISA SERVICIOS SA DE CV JOSÉ MIGUEL URIBE ALVARÉZ TOSTADO	CUMPLE NO SE EMITE EVALUACIÓN POR SOBREPASAR EL TECHO PRESUPUESTAL NO CUMPLEN NO SE EMITE EVALUACIÓN CON FUNDAMENTO EN EL ART. 36 LAASP NO SE EMITE EVALUACIÓN CON FUNDAMENTO EN EL ART. 36 LAASP NO SE EMITE EVALUACIÓN CON FUNDAMENTO EN EL ART. 36 LAASP NO SE EMITE EVALUACIÓN CON FUNDAMENTO EN EL ART. 36 LAASP
399	PUEBLA	MESA RINCÓN.	SERRAFO BICHARD SA DE CV IDHESA BIENES Y SERVICIOS SA DE CV TECNOLOGIA INTEGRAL PERSONALIZABLE SA DE CV CARLOS ARTURO GARCIA RIVERA EDVAC CONCEPTOS COMERCIALES SA DE CV IMPULSORA DE CONSULTORIA E INGENIERIA MEXICANA SA DE CV DISTRIBUIDORA ANKAN KUALISAS DE CV	CUMPLE NO CUMPLEN NO SE EMITE EVALUACIÓN CON FUNDAMENTO EN EL ART. 36 LAASP NO SE EMITE EVALUACIÓN CON FUNDAMENTO EN EL ART. 36 LAASP NO SE EMITE EVALUACIÓN CON FUNDAMENTO EN EL ART. 36 LAASP NO SE EMITE EVALUACIÓN CON FUNDAMENTO EN EL ART. 36 LAASP NO SE EMITE EVALUACIÓN CON FUNDAMENTO EN EL ART. 36 LAASP

101
 Dirección: Car. Pasa a, Col. Verdes Heras, Alkalde, San Mateo, C. P. 16290, Estado de México
 Tel. 52 55 554 7322, ext. 10101. www.gob.mx/psa
 2024
 Felipe Carrillo
 PUERTO

ACTA DE FALLO

LICITACIÓN PÚBLICA INTERNACIONAL ELECTRÓNICA BAJO COBERTURA DE TRATADOS DE LIBRE COMERCIO QUE CONTENGA CAPÍTULO DE COMPRAS GUBERNAMENTALES
NÚMERO DE IDENTIFICACIÓN EN COMPRANET LA-50-CVR-058CVR040-T-2024
PROGRAMA "MOBILIARIO MÉDICO Y DE LABORATORIO PARA HOSPITALES PRIORITARIOS"

PART.	DESTINO	DESCRIPCIÓN	LICITANTE	EVALUACIÓN TÉCNICA
400	PUEBLA	REPISA DE 100 CM CONTRA MURO.	MUEBLES LA FORJA DE JUAN ESCOBAR SA DE CV EDVAC CONCEPTOS COMERCIALES SA DE CV IMPULSORA DE CONSULTORIA E INGENIERIA MEXICANA SA DE CV DISTRIBUIDORA ANKAN KUALISAS DE CV EDVAC CONCEPTOS COMERCIALES SA DE CV MUEBLES LA FORJA DE JUAN ESCOBAR SA DE CV IMPULSORA DE CONSULTORIA E INGENIERIA MEXICANA SA DE CV DISTRIBUIDORA ANKAN KUALISAS DE CV	CUMPLE NO CUMPLE NO SE EMITE EVALUACIÓN CON FUNDAMENTO EN EL ART. 36 LAASP NO SE EMITE EVALUACIÓN CON FUNDAMENTO EN EL ART. 36 LAASP NO SE EMITE EVALUACIÓN CON FUNDAMENTO EN EL ART. 36 LAASP NO SE EMITE EVALUACIÓN CON FUNDAMENTO EN EL ART. 36 LAASP NO SE EMITE EVALUACIÓN POR SOBREPASAR EL TECHO PRESUPUESTAL NO SE EMITE EVALUACIÓN CON FUNDAMENTO EN EL ART. 36 LAASP
401	PUEBLA	REPISA DE 100 CM CONTRA MURO.	META SUBMINISTROS MEDICOS SA DE CV IDHESA BIENES Y SERVICIOS SA DE CV EDVAC CONCEPTOS COMERCIALES SA DE CV DISTRIBUIDORA ANKAN KUALISAS DE CV DALISA SERVICIOS SA DE CV	CUMPLE NO CUMPLEN NO SE EMITE EVALUACIÓN CON FUNDAMENTO EN EL ART. 36 LAASP NO SE EMITE EVALUACIÓN CON FUNDAMENTO EN EL ART. 36 LAASP NO SE EMITE EVALUACIÓN CON FUNDAMENTO EN EL ART. 36 LAASP NO SE EMITE EVALUACIÓN CON FUNDAMENTO EN EL ART. 36 LAASP
402	PUEBLA	RIEL PORTAVERGLES.	ERCONOMIA PRODUCTIVIDAD SA DE CV DISTRIBUIDORA INTERACCIONAL HOSPITALARIA SA DE CV IMPULSORA DE CONSULTORIA E INGENIERIA MEXICANA SA DE CV INFRAESTRUCTURA HOSPITALARIA PROCENSASA DE CV SERRAFO BICHARD SA DE CV GRUPO EMPRESARIAL CDS SERVICIOS Y ABASTECIMIENTO SA DE CV EDVAC CONCEPTOS COMERCIALES SA DE CV	CUMPLE NO CUMPLEN NO SE EMITE EVALUACIÓN CON FUNDAMENTO EN EL ART. 36 LAASP NO SE EMITE EVALUACIÓN CON FUNDAMENTO EN EL ART. 36 LAASP NO SE EMITE EVALUACIÓN CON FUNDAMENTO EN EL ART. 36 LAASP NO SE EMITE EVALUACIÓN CON FUNDAMENTO EN EL ART. 36 LAASP NO SE EMITE EVALUACIÓN CON FUNDAMENTO EN EL ART. 36 LAASP NO SE EMITE EVALUACIÓN CON FUNDAMENTO EN EL ART. 36 LAASP NO SE EMITE EVALUACIÓN CON FUNDAMENTO EN EL ART. 36 LAASP

102
 Dirección: Car. Pasa a, Col. Verdes Heras, Alkalde, San Mateo, C. P. 16290, Estado de México
 Tel. 52 55 554 7322, ext. 10101. www.gob.mx/psa
 2024
 Felipe Carrillo
 PUERTO

ANEXOS
DIVISIÓN DE CONTRATOS

ACTA DE FALLO

LICITACIÓN PÚBLICA INTERNACIONAL ELECTRÓNICA BAJO COBERTURA DE TRATADOS DE LIBRE COMERCIO QUE CONTIENGA CAPÍTULO DE COMPRAS GUBERNAMENTALES
NÚMERO DE IDENTIFICACIÓN EN COMPRA NET: LA-50-CYR-05001704017-22-2024
PROGRAMA "MOBILIARIO MÉDICO Y DE LABORATORIO PARA HOSPITALES PRIORITARIOS"

PART.	DESTINO	DESCRIPCIÓN	LIQUITANTE	EVALUACIÓN TÉCNICA
			DISTRIBUIDORA AXKAN KUAI SAS DE CV	NO SE EMITE EVALUACIÓN CON FUNDAMENTO EN EL ART. 36 LAASP
			ERCONOMIA PRODUCTIVIDAD SA DE CV	NO SE EMITE EVALUACIÓN CON FUNDAMENTO EN EL ART. 36 LAASP
			IDHESA BIENES Y SERVICIOS SA DE CV	NO SE EMITE EVALUACIÓN CON FUNDAMENTO EN EL ART. 36 LAASP
			INVENTO DIAGNOSTICOS MEXICO SA DE CV	NO SE EMITE EVALUACIÓN CON FUNDAMENTO EN EL ART. 36 LAASP
			IMPULSORIA DE CONSULTORIA E INGENIERIA MEXICANA SA DE CV	NO SE EMITE EVALUACIÓN CON FUNDAMENTO EN EL ART. 36 LAASP
			CARLOS ARTURO GARCIA RIVERA PROKESA SA DE CV	NO SE EMITE EVALUACIÓN CON FUNDAMENTO EN EL ART. 36 LAASP
			INFRAESTRUCTURA HOSPITALARIA SERPROF BICHMED SA DE CV	CUMPLE
			DISTRIBUIDORA AXKAN KUAI SAS DE CV	CUMPLE
			EDVAG CONCEPTOS COMERCIALES SA DE CV	NO SE EMITE EVALUACIÓN CON FUNDAMENTO EN EL ART. 36 LAASP
			DISTRIBUIDORA AXKAN KUAI SAS DE CV	NO SE EMITE EVALUACIÓN CON FUNDAMENTO EN EL ART. 36 LAASP
			GRUPO EMPRESARIAL CON SERVICIOS Y ABASTECIMIENTO SA DE CV	NO SE EMITE EVALUACIÓN CON FUNDAMENTO EN EL ART. 36 LAASP
			ERCONOMIA PRODUCTIVIDAD SA DE CV	NO SE EMITE EVALUACIÓN CON FUNDAMENTO EN EL ART. 36 LAASP
			IMPULSORIA DE CONSULTORIA E INGENIERIA MEXICANA SA DE CV	NO SE EMITE EVALUACIÓN CON FUNDAMENTO EN EL ART. 36 LAASP
			INVENTO DIAGNOSTICOS MEXICO SA DE CV	NO SE EMITE EVALUACIÓN CON FUNDAMENTO EN EL ART. 36 LAASP
			CARLOS ARTURO GARCIA RIVERA	NO SE EMITE EVALUACIÓN CON FUNDAMENTO EN EL ART. 36 LAASP
			IDHESA BIENES Y SERVICIOS SA DE CV	NO SE EMITE EVALUACIÓN CON FUNDAMENTO EN EL ART. 36 LAASP
			IDHESA BIENES Y SERVICIOS SA DE CV	NO CUMPLEN
			SERPROF BICHMED SA DE CV	CUMPLE
			EDVAG CONCEPTOS COMERCIALES SA DE CV	NO SE EMITE EVALUACIÓN CON FUNDAMENTO EN EL ART. 36 LAASP
			ERCONOMIA PRODUCTIVIDAD SA DE CV	NO SE EMITE EVALUACIÓN CON FUNDAMENTO EN EL ART. 36 LAASP
			INFRAESTRUCTURA HOSPITALARIA PROKESA SA DE CV	CUMPLE

103

Via: 0207 294 5249, 3 434, Anexo México, Blvd. Guadalupe, C. P. México, C. F. de México
Tel: 88 722 21700, Ext. 34026, www.imss.gob.mx



2024
Raúl Gortáriz
PUERTO

ACTA DE FALLO

LICITACIÓN PÚBLICA INTERNACIONAL ELECTRÓNICA BAJO COBERTURA DE TRATADOS DE LIBRE COMERCIO QUE CONTIENGA CAPÍTULO DE COMPRAS GUBERNAMENTALES
NÚMERO DE IDENTIFICACIÓN EN COMPRA NET: LA-50-CYR-05001704017-22-2024
PROGRAMA "MOBILIARIO MÉDICO Y DE LABORATORIO PARA HOSPITALES PRIORITARIOS"

PART.	DESTINO	DESCRIPCIÓN	LIQUITANTE	EVALUACIÓN TÉCNICA
			SERPROF BICHMED SA DE CV	CUMPLE
			IMPULSORIA DE CONSULTORIA E INGENIERIA MEXICANA SA DE CV	NO SE EMITE EVALUACIÓN CON FUNDAMENTO EN EL ART. 36 LAASP
			DISTRIBUIDORA AXKAN KUAI SAS DE CV	NO SE EMITE EVALUACIÓN CON FUNDAMENTO EN EL ART. 36 LAASP
			EDVAG CONCEPTOS COMERCIALES SA DE CV	NO SE EMITE EVALUACIÓN CON FUNDAMENTO EN EL ART. 36 LAASP
			INFRAESTRUCTURA HOSPITALARIA PROKESA SA DE CV	CUMPLE
			DISTRIBUIDORA AXKAN KUAI SAS DE CV	NO SE EMITE EVALUACIÓN CON FUNDAMENTO EN EL ART. 36 LAASP
			EDVAG CONCEPTOS COMERCIALES SA DE CV	NO SE EMITE EVALUACIÓN CON FUNDAMENTO EN EL ART. 36 LAASP
			DISTRIBUIDORA AXKAN KUAI SAS DE CV	NO SE EMITE EVALUACIÓN CON FUNDAMENTO EN EL ART. 36 LAASP
			SERPROF BICHMED SA DE CV	CUMPLE
			IMPULSORIA DE CONSULTORIA E INGENIERIA MEXICANA SA DE CV	NO SE EMITE EVALUACIÓN CON FUNDAMENTO EN EL ART. 36 LAASP
			GRUPO EMPRESARIAL CON SERVICIOS Y ABASTECIMIENTO SA DE CV	NO SE EMITE EVALUACIÓN CON FUNDAMENTO EN EL ART. 36 LAASP
			EDVAG CONCEPTOS COMERCIALES SA DE CV	NO SE EMITE EVALUACIÓN CON FUNDAMENTO EN EL ART. 36 LAASP
			DISTRIBUIDORA AXKAN KUAI SAS DE CV	NO SE EMITE EVALUACIÓN CON FUNDAMENTO EN EL ART. 36 LAASP
			TECNOLOGIA INTEGRAL PERSONALIZABLE SA DE CV	NO SE EMITE EVALUACIÓN CON FUNDAMENTO EN EL ART. 36 LAASP
			EDVAG CONCEPTOS COMERCIALES SA DE CV	NO SE EMITE EVALUACIÓN CON FUNDAMENTO EN EL ART. 36 LAASP
			DISTRIBUIDORA AXKAN KUAI SAS DE CV	NO SE EMITE EVALUACIÓN CON FUNDAMENTO EN EL ART. 36 LAASP
			TECNOLOGIA INTEGRAL PERSONALIZABLE SA DE CV	NO SE EMITE EVALUACIÓN CON FUNDAMENTO EN EL ART. 36 LAASP
			IMPULSORIA DE CONSULTORIA E INGENIERIA MEXICANA SA DE CV	NO SE EMITE EVALUACIÓN CON FUNDAMENTO EN EL ART. 36 LAASP
			ERCONOMIA PRODUCTIVIDAD SA DE CV	NO SE EMITE EVALUACIÓN CON FUNDAMENTO EN EL ART. 36 LAASP
			INVENTO DIAGNOSTICOS MEXICO SA DE CV	NO SE EMITE EVALUACIÓN CON FUNDAMENTO EN EL ART. 36 LAASP
			CARLOS ARTURO GARCIA RIVERA	NO SE EMITE EVALUACIÓN CON FUNDAMENTO EN EL ART. 36 LAASP
			IDHESA BIENES Y SERVICIOS SA DE CV	NO SE EMITE EVALUACIÓN CON FUNDAMENTO EN EL ART. 36 LAASP
			IDHESA BIENES Y SERVICIOS SA DE CV	NO CUMPLEN
			SERPROF BICHMED SA DE CV	CUMPLE
			EDVAG CONCEPTOS COMERCIALES SA DE CV	NO SE EMITE EVALUACIÓN CON FUNDAMENTO EN EL ART. 36 LAASP
			ERCONOMIA PRODUCTIVIDAD SA DE CV	NO SE EMITE EVALUACIÓN CON FUNDAMENTO EN EL ART. 36 LAASP
			INFRAESTRUCTURA HOSPITALARIA PROKESA SA DE CV	CUMPLE

104

Via: 0207 294 5249, 3 434, Anexo México, Blvd. Guadalupe, C. P. México, C. F. de México
Tel: 88 722 21700, Ext. 34026, www.imss.gob.mx

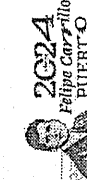

2024
Raúl Gortáriz
PUERTO

ACTA DE FALLO

LICITACIÓN PÚBLICA INTERNACIONAL ELECTRÓNICA BAJO COBERTURA DE TRATADOS DE LIBRE COMERCIO QUE CONTIENGA CAPÍTULO DE COMPRAS GUBERNAMENTALES
NÚMERO DE IDENTIFICACIÓN EN COMPROBANTE LA-30-GYR-055GYR/040-1-2-2024
PROGRAMA "MOBILIARIO MÉDICO Y DE LABORATORIO PARA HOSPITALES PRIORITARIOS"

PART	DESTINO	DESCRIPCIÓN	LICITANTE	EVALUACIÓN TÉCNICA
411	PUEBLA	LITENAS METÁLICAS	ERGONOMIA PRODUCTIVIDAD SA DE CV EDVAG CONCEPTOS COMERCIALES SA DE CV IDHESA BIENES Y SERVICIOS SA DE CV DALISA SERVICIOS SA DE CV ANO MOBEL SA DE CV RUEBLES LA FUERZA DE JUAN ESCOBAR SA DE CV ERGONOMIA PRODUCTIVIDAD SA DE CV INFRAESTRUCTURA HOSPITALARIA PROBENSA SA DE CV SERPROF BIONED SA DE CV	NO SE EMITE EVALUACIÓN CON FUNDAMENTO EN EL ART. 35 LAMASP CUMPLE NO CUMPLE NO SE EMITE EVALUACIÓN CON FUNDAMENTO EN EL ART. 35 LAMASP NO SE EMITE EVALUACIÓN CON FUNDAMENTO EN EL ART. 35 LAMASP NO SE EMITE EVALUACIÓN CON FUNDAMENTO EN EL ART. 35 LAMASP NO SE EMITE EVALUACIÓN CON FUNDAMENTO EN EL ART. 35 LAMASP CUMPLE CUMPLE
412	PUEBLA	OPINAL PARA VARONES	CARRO CUNA CON BASINIEF DE ACRILICO CARRILLO MEXICANA SA DE CV JOSÉ MIGUEL URIBE ALVAREZ EDVAG CONCEPTOS COMERCIALES SA DE CV DISTRIBUIDORA AXKAN RUJAL SAS DE CV DISTRIBUIDORA AXKAN RUJAL SAS DE CV IDHESA BIENES Y SERVICIOS SA DE CV INGENIERIA MEXICANA SA DE CV ERGONOMIA PRODUCTIVIDAD SA DE CV	NO SE EMITE EVALUACIÓN CON FUNDAMENTO EN EL ART. 35 LAMASP NO SE EMITE EVALUACIÓN CON FUNDAMENTO EN EL ART. 35 LAMASP NO SE EMITE EVALUACIÓN CON FUNDAMENTO EN EL ART. 35 LAMASP NO SE EMITE EVALUACIÓN CON FUNDAMENTO EN EL ART. 35 LAMASP NO SE EMITE EVALUACIÓN CON FUNDAMENTO EN EL ART. 35 LAMASP NO SE EMITE EVALUACIÓN CON FUNDAMENTO EN EL ART. 35 LAMASP NO SE EMITE EVALUACIÓN CON FUNDAMENTO EN EL ART. 35 LAMASP CUMPLE
413	PUEBLA	PORTAVENCLIS RODABLE	INFRAESTRUCTURA HOSPITALARIA PROBENSA SA DE CV SERPROF BIONED SA DE CV IDHESA BIENES Y SERVICIOS SA DE CV TECNOLOGIA INTEGRAL PERSORALIZABLE SA DE CV EDVAG CONCEPTOS COMERCIALES SA DE CV	NO SE EMITE EVALUACIÓN CON FUNDAMENTO EN EL ART. 35 LAMASP CUMPLE NO SE EMITE EVALUACIÓN CON FUNDAMENTO EN EL ART. 35 LAMASP NO SE EMITE EVALUACIÓN CON FUNDAMENTO EN EL ART. 35 LAMASP CUMPLE

ACTA DE FALLO

LICITACIÓN PÚBLICA INTERNACIONAL ELECTRÓNICA BAJO COBERTURA DE TRATADOS DE LIBRE COMERCIO QUE CONTIENGA CAPÍTULO DE COMPRAS GUBERNAMENTALES
NÚMERO DE IDENTIFICACIÓN EN COMPROBANTE LA-30-GYR-055GYR/040-1-2-2024
PROGRAMA "MOBILIARIO MÉDICO Y DE LABORATORIO PARA HOSPITALES PRIORITARIOS"

PART	DESTINO	DESCRIPCIÓN	LICITANTE	EVALUACIÓN TÉCNICA
414	PUEBLA	CARRO CUNA CON BASINIEF DE ACRILICO	DALISA SERVICIOS SA DE CV IMPULSORA DE CONSULTORIA E INGENIERIA MEXICANA SA DE CV CARLOS ARTURO GARCIA RIVERA OPINAL PARA VARONES DISTRIBUIDORA AXKAN RUJAL SAS DE CV DISTRIBUIDORA AXKAN RUJAL SAS DE CV ERGONOMIA PRODUCTIVIDAD SA DE CV SERPROF BIONED SA DE CV IDHESA BIENES Y SERVICIOS SA DE CV DALISA SERVICIOS SA DE CV EDVAG CONCEPTOS COMERCIALES SA DE CV TECNOLOGIA INTEGRAL PERSORALIZABLE SA DE CV ERGONOMIA PRODUCTIVIDAD SA DE CV DISTRIBUIDORA AXKAN RUJAL SAS DE CV IMPULSORA DE CONSULTORIA E INGENIERIA MEXICANA SA DE CV EDVAG CONCEPTOS COMERCIALES SA DE CV DISTRIBUIDORA AXKAN RUJAL SAS DE CV	NO SE EMITE EVALUACIÓN CON FUNDAMENTO EN EL ART. 35 LAMASP NO SE EMITE EVALUACIÓN CON FUNDAMENTO EN EL ART. 35 LAMASP NO SE EMITE EVALUACIÓN CON FUNDAMENTO EN EL ART. 35 LAMASP NO SE EMITE EVALUACIÓN CON FUNDAMENTO EN EL ART. 35 LAMASP NO SE EMITE EVALUACIÓN CON FUNDAMENTO EN EL ART. 35 LAMASP NO SE EMITE EVALUACIÓN CON FUNDAMENTO EN EL ART. 35 LAMASP CUMPLE NO CUMPLE NO SE EMITE EVALUACIÓN CON FUNDAMENTO EN EL ART. 35 LAMASP NO SE EMITE EVALUACIÓN CON FUNDAMENTO EN EL ART. 35 LAMASP NO SE EMITE EVALUACIÓN CON FUNDAMENTO EN EL ART. 35 LAMASP NO SE EMITE EVALUACIÓN CON FUNDAMENTO EN EL ART. 35 LAMASP NO SE EMITE EVALUACIÓN CON FUNDAMENTO EN EL ART. 35 LAMASP NO SE EMITE EVALUACIÓN CON FUNDAMENTO EN EL ART. 35 LAMASP NO SE EMITE EVALUACIÓN CON FUNDAMENTO EN EL ART. 35 LAMASP CUMPLE CUMPLE NO SE EMITE EVALUACIÓN CON FUNDAMENTO EN EL ART. 35 LAMASP NO SE EMITE EVALUACIÓN CON FUNDAMENTO EN EL ART. 35 LAMASP NO SE EMITE EVALUACIÓN CON FUNDAMENTO EN EL ART. 35 LAMASP NO SE EMITE EVALUACIÓN CON FUNDAMENTO EN EL ART. 35 LAMASP
415	PUEBLA	MESA DE RDCA PARA ATENCIÓN AL PACIENTE NACIDO	DISTRIBUIDORA AXKAN RUJAL SAS DE CV IMPULSORA DE CONSULTORIA E INGENIERIA MEXICANA SA DE CV EDVAG CONCEPTOS COMERCIALES SA DE CV MESA ALTA DE RDCA CON RESPALDO	CUMPLE CUMPLE NO SE EMITE EVALUACIÓN CON FUNDAMENTO EN EL ART. 35 LAMASP NO SE EMITE EVALUACIÓN CON FUNDAMENTO EN EL ART. 35 LAMASP NO SE EMITE EVALUACIÓN CON FUNDAMENTO EN EL ART. 35 LAMASP
416	PUEBLA	MESA ALTA DE RDCA CON CUBIERTA DE ACEÑO INMOVILIZABLE	DISTRIBUIDORA AXKAN RUJAL SAS DE CV IMPULSORA DE CONSULTORIA E INGENIERIA MEXICANA SA DE CV EDVAG CONCEPTOS COMERCIALES SA DE CV	CUMPLE CUMPLE NO SE EMITE EVALUACIÓN CON FUNDAMENTO EN EL ART. 35 LAMASP
417	PUEBLA	MESA ALTA DE RDCA CON RESPALDO	DISTRIBUIDORA AXKAN RUJAL SAS DE CV IMPULSORA DE CONSULTORIA E INGENIERIA MEXICANA SA DE CV EDVAG CONCEPTOS COMERCIALES SA DE CV	CUMPLE CUMPLE NO SE EMITE EVALUACIÓN CON FUNDAMENTO EN EL ART. 35 LAMASP

ACTA DE FALLO

LICITACIÓN PÚBLICA INTERNACIONAL ELECTRÓNICA BAJO COBERTURA DE TRATADOS DE LIBRE COMERCIO QUE CONTENGA CAPITULO DE COMPRAS GUBERNAMENTALES
NÚMERO DE IDENTIFICACIÓN EN COMPRANET: LA-50-GYR-05007R04-1-2-2024
PROGRAMA "MOBILIARIO MÉDICO Y DE LABORATORIO PARA HOSPITALES PRIORITARIOS"

PART	DESTINO	DESCRIPCIÓN	LICTANTE	EVALUACIÓN TÉCNICA SOBREPASAR EL TECHO PRESUPUESTAL
423	PUEBLA	CARRILLO PARA CURACIONES EN ABAS	DISTRIBUIDORA AXKAN KUALI SAS DE CV	NO SE EMITE EVALUACIÓN POR SOBREPASAR EL TECHO PRESUPUESTAL
421	PUEBLA	CARRILLO PARA ROPA SUCIA CON TAPA Y APERTURA DE PEDAL	IMPULSORA DE CONSULTORIA E INGENIERIA MEXICANA SA DE CV	NO CUMPLE
425	PUEBLA	SILLÓN DE EXTRACCIONES	EDVAG CONCEPTOS COMERCIALES SA DE CV	CUMPLE
426	PUEBLA	VERTIBURGO CON ANILLAS PARA CONSULTORIO	SERPRAF BIOMED SA DE CV	CUMPLE
427	PUEBLA	MESA ALTA DE 180 CM CON RESPALDO, PUERTAS ABATIBLES	ERGONOMIA PRODUCTIVIDAD SA DE CV	CUMPLE
428	PUEBLA	MESA ALTA DE 180 CM DE TRABAJO PARA 2 USUARIOS CON RESPALDO	EDVAG CONCEPTOS COMERCIALES SA DE CV	CUMPLE

107
 Cumplido con: Pasa la FOL de Quilómetros Admisión con: Actores, E.P. OSTECA, 2024, C.H. de México.
 Tels. 55 5224 1234, 55 5224 1234
 www.ostecca.com



2024
 Felipe Carrillo PUERTO

ACTA DE FALLO

LICITACIÓN PÚBLICA INTERNACIONAL ELECTRÓNICA BAJO COBERTURA DE TRATADOS DE LIBRE COMERCIO QUE CONTENGA CAPITULO DE COMPRAS GUBERNAMENTALES
NÚMERO DE IDENTIFICACIÓN EN COMPRANET: LA-50-GYR-05007R04-1-2-2024
PROGRAMA "MOBILIARIO MÉDICO Y DE LABORATORIO PARA HOSPITALES PRIORITARIOS"

PART	DESTINO	DESCRIPCIÓN	LICTANTE	EVALUACIÓN TÉCNICA SOBREPASAR EL TECHO PRESUPUESTAL
429	PUEBLA	MESA ALTA DE 180 CM SIN RESPALDO Y 78 CAJONES	DISTRIBUIDORA AXKAN KUALI SAS DE CV	NO SE EMITE EVALUACIÓN POR SOBREPASAR EL TECHO PRESUPUESTAL
430	PUEBLA	MESA ALTA DE 180 CM SIN RESPALDO Y PUERTAS ABATIBLES	SERPRAF BIOMED SA DE CV	CUMPLE
431	PUEBLA	MESA ALTA DE 180 CM SIN RESPALDO 2 CAJONES SUPERIORES Y PUERTAS ABATIBLES	EDVAG CONCEPTOS COMERCIALES SA DE CV	CUMPLE
432	PUEBLA	MESA ALTA DE 180 CM SIN RESPALDO, CAJONES SUPERIORES Y PUERTAS ABATIBLES	DISTRIBUIDORA AXKAN KUALI SAS DE CV	NO SE EMITE EVALUACIÓN CON FUNDAMENTO EN EL ART. 36 LAASAP
435	SUCHO	CARRILLO PARA TRANSFERIR MATERIAL	SERPRAF BIOMED SA DE CV	CUMPLE

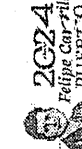
108
 Cumplido con: Pasa la FOL de Quilómetros Admisión con: Actores, E.P. OSTECA, 2024, C.H. de México.
 Tels. 55 5224 1234, 55 5224 1234
 www.ostecca.com

2024
 Felipe Carrillo PUERTO

ACTA DE FALLO

LICITACIÓN PÚBLICA INTERNACIONAL ELECTRÓNICA BAJO COBERTURA DE TRATADOS DE LIBRE COMERCIO QUE CONTIENE CAPÍTULO DE COMPRAS GUBERNAMENTALES
NÚMERO DE IDENTIFICACIÓN EN COMPRANET: LA-50-GTR-0500YRD40-T3-2024
PROGRAMA "MOBILIARIO MÉDICO Y DE LABORATORIO PARA HOSPITALES PRIORITARIOS"

PART.	DISTINGO	DESCRIPCIÓN	LICITANTE	EVALUACIÓN TÉCNICA
436	SONORA	JABONERA ELÉCTRICA	ERGONOMIA PRODUCTIVIDAD SA DE CV	NO SE EMITE EVALUACIÓN CON FUNDAMENTO EN EL ART. 36 LAMASP
437	SONORA	MÓDULO PARA CONSULTORIO MÉDICO DERECHO.	EDVAG CONCEPTOS COMERCIALES SA DE CV	NO SE EMITE EVALUACIÓN CON FUNDAMENTO EN EL ART. 36 LAMASP
438	SONORA	MÓDULO PARA CONSULTORIO MÉDICO IZQUIERDO.	EDVAG CONCEPTOS COMERCIALES SA DE CV	CUMPLE
439	SONORA	MESA ALTA DE 180 CM CON CANTONERA CENTRAL.	MUEBLES LA FORJA DE JUAN ESCOBAR SA DE CV	CUMPLE
440	SONORA	MESA ALTA DE 180 CM CON CANTONERA CENTRAL.	ERGONOMIA PRODUCTIVIDAD SA DE CV	NO SE EMITE EVALUACIÓN CON FUNDAMENTO EN EL ART. 36 LAMASP
441	SONORA	CABRO PARA SUPERMERCADO.	MUEBLES LA FORJA DE JUAN ESCOBAR SA DE CV	NO SE EMITE EVALUACIÓN CON FUNDAMENTO EN EL ART. 36 LAMASP
446	SONORA	CABRO CANTONERO.	ERGONOMIA PRODUCTIVIDAD SA DE CV	NO SE EMITE EVALUACIÓN CON FUNDAMENTO EN EL ART. 36 LAMASP

109
Domingo 2024, José P. Ruiz Carrillo, Alcalde Constitucional, C. B. 2024, Calle de la Independencia, No. 50, 20240, Toluca, México.
www.imss.gob.mx

2024
Felipe Carrillo
PUERTO

ACTA DE FALLO

LICITACIÓN PÚBLICA INTERNACIONAL ELECTRÓNICA BAJO COBERTURA DE TRATADOS DE LIBRE COMERCIO QUE CONTIENE CAPÍTULO DE COMPRAS GUBERNAMENTALES
NÚMERO DE IDENTIFICACIÓN EN COMPRANET: LA-50-GTR-0500YRD40-T3-2024
PROGRAMA "MOBILIARIO MÉDICO Y DE LABORATORIO PARA HOSPITALES PRIORITARIOS"

PART.	DISTINGO	DESCRIPCIÓN	LICITANTE	EVALUACIÓN TÉCNICA
447	SONORA	CARRO DISTRIBUIDOR DE MUESTRAS.	MUEBLES LA FORJA DE JUAN ESCOBAR SA DE CV	NO SE EMITE EVALUACIÓN POR SOBREPASAR EL TECHO PRESUPUESTAL
448	SONORA	CABINETE PARA TOMA DE MUESTRAS.	ERGONOMIA PRODUCTIVIDAD SA DE CV	NO SE EMITE EVALUACIÓN POR SOBREPASAR EL TECHO PRESUPUESTAL
449	SONORA	MESA ALTA DE 180 CM CON CANTONERA LATERAL.	MUEBLES LA FORJA DE JUAN ESCOBAR SA DE CV	NO SE EMITE EVALUACIÓN POR SOBREPASAR EL TECHO PRESUPUESTAL
450	SONORA	MESA ALTA DE 180 CM CON CANTONERA DE ACERO INOXIDABLE.	ERGONOMIA PRODUCTIVIDAD SA DE CV	NO SE EMITE EVALUACIÓN POR SOBREPASAR EL TECHO PRESUPUESTAL
451	SONORA	MESA ALTA DE 180 CM CON CANTONERA DE ACERO INOXIDABLE.	MUEBLES LA FORJA DE JUAN ESCOBAR SA DE CV	NO SE EMITE EVALUACIÓN POR SOBREPASAR EL TECHO PRESUPUESTAL
452	SONORA	MESA ALTA DE 180 CM CON CANTONERA DE ACERO INOXIDABLE.	ERGONOMIA PRODUCTIVIDAD SA DE CV	NO SE EMITE EVALUACIÓN POR SOBREPASAR EL TECHO PRESUPUESTAL
454	SONORA	MESA BAJA DE 180 CM CON CANTONERA DE MADEIRA.	MUEBLES LA FORJA DE JUAN ESCOBAR SA DE CV	NO SE EMITE EVALUACIÓN CON FUNDAMENTO EN EL ART. 36 LAMASP
458	SONORA	MESA BAJA DE 180 CM CON CANTONERA DE ACERO INOXIDABLE.	ERGONOMIA PRODUCTIVIDAD SA DE CV	NO SE EMITE EVALUACIÓN CON FUNDAMENTO EN EL ART. 36 LAMASP
466	SONORA	REPISA ABATIBLE PARA TOMA DE MUESTRAS.	ERGONOMIA PRODUCTIVIDAD SA DE CV	NO SE EMITE EVALUACIÓN CON FUNDAMENTO EN EL ART. 36 LAMASP

110
Domingo 2024, José P. Ruiz Carrillo, Alcalde Constitucional, C. B. 2024, Calle de la Independencia, No. 50, 20240, Toluca, México.
www.imss.gob.mx

2024
Felipe Carrillo
PUERTO

ANEXOS
DIVISIÓN DE CONTRATOS



GOBIERNO DE MEXICO



DIRECCIÓN DE ADMINISTRACIÓN
Unidad de Adquisiciones
Coordinación Técnica de Adquisición de Bienes y Contratación de Servicios
División de Equipos e Insumos Hospitalarios

ACTA DE FALLO

LICITACIÓN PÚBLICA INTERNACIONAL ELECTRÓNICA BAJO COBERTURA DE TRATADOS DE LIBRE COMERCIO QUE CONTENGA CAPÍTULO DE COMPRAS GOBIERNAMENTALES
NÚMERO DE IDENTIFICACIÓN EN COMPRAS: LA-50-GYR-050CYR/040-T-23024
PROGRAMA "MOBILIARIO MÉDICO Y DE LABORATORIO PARA HOSPITALES PRIORITARIOS"

PART.	DESTINO	DESCRIPCIÓN	LICITANTE	EVALUACIÓN TÉCNICA
459	SONORA	SILLA CAJERA PARA DOMADORES.	TECNOLOGIA INTEGRAL PERSONALIZABLE SA DE CV	NO SE EMITE EVALUACIÓN POR SOBREPASAR EL TECHO
460	SONORA	VITRINA DE 75 CM CONTRA MURO.	EDVAG CONCEPTOS COMERCIALES SA DE CV	NO SE EMITE EVALUACIÓN POR SOBREPASAR EL TECHO PRESUPUESTAL
461	SONORA	VITRINA DE 90 CM CONTRA MURO CON LLAVES.	EDVAG CONCEPTOS COMERCIALES SA DE CV	NO SE EMITE EVALUACIÓN CON FUNDAMENTO EN EL ART. 36 LAASP
462	SONORA	ANQUEL GUARDA CORRIDOS.	TECNOLOGIA INTEGRAL PERSONALIZABLE SA DE CV	NO SE EMITE EVALUACIÓN CON FUNDAMENTO EN EL ART. 36 LAASP
463	SONORA	BANCO GIRATORIO ACUINADO CON RESPALDO CINCO APUNTES.	EDVAG CONCEPTOS COMERCIALES SA DE CV	NO SE EMITE EVALUACIÓN CON FUNDAMENTO EN EL ART. 36 LAASP
464	SONORA	BANCO GIRATORIO ACUINADO SIN RESPALDO.	EDVAG CONCEPTOS COMERCIALES SA DE CV	NO SE EMITE EVALUACIÓN CON FUNDAMENTO EN EL ART. 36 LAASP

111
 Dirección de Administración
 Felipe Carrillo Puerto
 Calle de México
 P.O. Box 200, Zona 15, Esq. Reforma, Mérida, Yucatán, México, C.P. 97090, Yucatán, México
 Tel. 52 999 960 1000, Fax 52 999 960 1001
 www.imss.gob.mx



GOBIERNO DE MEXICO



DIRECCIÓN DE ADMINISTRACIÓN
Unidad de Adquisiciones
Coordinación Técnica de Adquisición de Bienes y Contratación de Servicios
División de Equipos e Insumos Hospitalarios

ACTA DE FALLO

LICITACIÓN PÚBLICA INTERNACIONAL ELECTRÓNICA BAJO COBERTURA DE TRATADOS DE LIBRE COMERCIO QUE CONTENGA CAPÍTULO DE COMPRAS GOBIERNAMENTALES
NÚMERO DE IDENTIFICACIÓN EN COMPRAS: LA-50-GYR-050CYR/040-T-23024
PROGRAMA "MOBILIARIO MÉDICO Y DE LABORATORIO PARA HOSPITALES PRIORITARIOS"

PART.	DESTINO	DESCRIPCIÓN	LICITANTE	EVALUACIÓN TÉCNICA
465	SONORA	BANCO GIRATORIO CON RESPALDO DE ACERO INODORABLE.	EDVAG CONCEPTOS COMERCIALES SA DE CV	CUMPLE
466	SONORA	BANCO GIRATORIO DE ACERO INODORABLE.	AH CORPORATIVO MEDICO DE MEXICO SA DE CV	NO CUMPLEN
467	SONORA	BANDEJA.	INFRAESTRUCTURA HOSPITALARIA PRENSA SA DE CV	CUMPLE
468	SONORA	BANCO CON ESTANDETE.	ENCORE HEALTH SA P I DE CV	NO CUMPLEN

112
 Dirección de Administración
 Felipe Carrillo Puerto
 Calle de México
 P.O. Box 200, Zona 15, Esq. Reforma, Mérida, Yucatán, México, C.P. 97090, Yucatán, México
 Tel. 52 999 960 1000, Fax 52 999 960 1001
 www.imss.gob.mx

ACTA DE FALLO

LICITACIÓN PÚBLICA INTERNACIONAL ELECTRÓNICA BAJO COBERTURA DE TRATADOS DE LIBRE COMERCIO QUE CONTENGA CAPÍTULO DE COMPRAS GUBERNAMENTALES
NÚMERO DE IDENTIFICACIÓN EN COMPRANET: LA-50-CYR-050G/VR040-T-2-2024
PROGRAMA "MOBILIARIO MÉDICO Y DE LABORATORIO PARA HOSPITALES PRIORITARIOS"

PART.	DESTINO	DESCRIPCIÓN	LICITANTE	EVALUACIÓN TÉCNICA
			SERPROF BIOMED SA DE CV	CUMPLE
			TECHO ROBLES DE MEXICO SA DE CV	NO SE EMITE EVALUACIÓN CON FUNDAMENTO EN EL ART. 36 LAASP
			EDVAG CONCEPTOS COMERCIALES SA DE CV	NO SE EMITE EVALUACIÓN CON FUNDAMENTO EN EL ART. 36 LAASP
			IMPULSORA DE CONSULTORIA E INGENIERIA MEXICANA SA DE CV	NO SE EMITE EVALUACIÓN CON FUNDAMENTO EN EL ART. 36 LAASP
			ERCONOMIA PRODUCTIVIDAD SA DE CV	NO SE EMITE EVALUACIÓN CON FUNDAMENTO EN EL ART. 36 LAASP
			TECHO ROBLES DE MEXICO SA DE CV	NO SE EMITE EVALUACIÓN CON FUNDAMENTO EN EL ART. 36 LAASP
			IMPULSORA DE CONSULTORIA E INGENIERIA MEXICANA SA DE CV	NO SE EMITE EVALUACIÓN CON FUNDAMENTO EN EL ART. 36 LAASP
			TECHNOLOGIA INTEGRAL PERSONALIZABLE SA DE CV	NO SE EMITE EVALUACIÓN CON FUNDAMENTO EN EL ART. 36 LAASP
			EDVAG CONCEPTOS COMERCIALES SA DE CV	NO SE EMITE EVALUACIÓN CON FUNDAMENTO EN EL ART. 36 LAASP
			POPULARIO Y EQUIPO ESCOLAR DEL DISTRITO FEDERAL DE CV	NO SE EMITE EVALUACIÓN CON FUNDAMENTO EN EL ART. 36 LAASP
			CARLES ARTURO GARCIA RIVERA SA DE CV	NO SE EMITE EVALUACIÓN CON FUNDAMENTO EN EL ART. 36 LAASP
			ERCONOMIA PRODUCTIVIDAD SA DE CV	NO SE EMITE EVALUACIÓN CON FUNDAMENTO EN EL ART. 36 LAASP
			IMPULSORA DE CONSULTORIA E INGENIERIA MEXICANA SA DE CV	NO SE EMITE EVALUACIÓN CON FUNDAMENTO EN EL ART. 36 LAASP
			MUEBLES LA FORJA DE JUAN ESCOBAR SA DE CV	NO SE EMITE EVALUACIÓN CON FUNDAMENTO EN EL ART. 36 LAASP
			RECOMAR DE MEXICO S DE RL DE CV	NO SE EMITE EVALUACIÓN CON FUNDAMENTO EN EL ART. 36 LAASP
			EDVAG CONCEPTOS COMERCIALES SA DE CV	CUMPLE
470	SONORA	BURO		
			IMPULSORA DE CONSULTORIA E INGENIERIA MEXICANA SA DE CV	NO SE EMITE EVALUACIÓN CON FUNDAMENTO EN EL ART. 36 LAASP
			MUEBLES LA FORJA DE JUAN ESCOBAR SA DE CV	NO SE EMITE EVALUACIÓN CON FUNDAMENTO EN EL ART. 36 LAASP
471	SONORA	CAMA INDIVIDUAL METALICA		
			IMPULSORA DE CONSULTORIA E INGENIERIA MEXICANA SA DE CV	NO SE EMITE EVALUACIÓN CON FUNDAMENTO EN EL ART. 36 LAASP
472	SONORA	CARRIO PARA CIRCULACIONES		
			MUEBLES LA FORJA DE JUAN ESCOBAR SA DE CV	NO SE EMITE EVALUACIÓN CON FUNDAMENTO EN EL ART. 36 LAASP
			AH CORPORATIVO MEDICO DE MEXICO SA DE CV	NO CUMPLEN

113
Notario Público, Plaz. 14, 2da. Planta Norte, Alameda Central, México, C. P. 06000
Tel: 55 5224 1500, 5224 14232
www.notaria-publi.com.mx

2024
Pablo Carrillo
PUERTO

ACTA DE FALLO

LICITACIÓN PÚBLICA INTERNACIONAL ELECTRÓNICA BAJO COBERTURA DE TRATADOS DE LIBRE COMERCIO QUE CONTENGA CAPÍTULO DE COMPRAS GUBERNAMENTALES
NÚMERO DE IDENTIFICACIÓN EN COMPRANET: LA-50-CYR-050G/VR040-T-2-2024
PROGRAMA "MOBILIARIO MÉDICO Y DE LABORATORIO PARA HOSPITALES PRIORITARIOS"

PART.	DESTINO	DESCRIPCIÓN	LICITANTE	EVALUACIÓN TÉCNICA
			SERPROF BIOMED SA DE CV	CUMPLE
			IMPULSORA DE CONSULTORIA E INGENIERIA MEXICANA SA DE CV	NO SE EMITE EVALUACIÓN CON FUNDAMENTO EN EL ART. 36 LAASP
			ERCONOMIA PRODUCTIVIDAD SA DE CV	NO SE EMITE EVALUACIÓN CON FUNDAMENTO EN EL ART. 36 LAASP
			EDVAG CONCEPTOS COMERCIALES SA DE CV	NO SE EMITE EVALUACIÓN CON FUNDAMENTO EN EL ART. 36 LAASP
			TECHO ROBLES DE MEXICO SA DE CV	NO SE EMITE EVALUACIÓN POR SOBREPASAR EL TECHO PRESUPUESTAL
			SERPROF BIOMED SA DE CV	CUMPLE
			IMPULSORA DE CONSULTORIA E INGENIERIA MEXICANA SA DE CV	NO CUMPLEN
			TECHNOLOGIA INTEGRAL PERSONALIZABLE SA DE CV	NO SE EMITE EVALUACIÓN CON FUNDAMENTO EN EL ART. 36 LAASP
			MUEBLES LA FORJA DE JUAN ESCOBAR SA DE CV	NO SE EMITE EVALUACIÓN CON FUNDAMENTO EN EL ART. 36 LAASP
			ERCONOMIA PRODUCTIVIDAD SA DE CV	NO SE EMITE EVALUACIÓN CON FUNDAMENTO EN EL ART. 36 LAASP
			EDVAG CONCEPTOS COMERCIALES SA DE CV	NO SE EMITE EVALUACIÓN CON FUNDAMENTO EN EL ART. 36 LAASP
			TECHO ROBLES DE MEXICO SA DE CV	NO SE EMITE EVALUACIÓN POR SOBREPASAR EL TECHO PRESUPUESTAL
			EDVAG CONCEPTOS COMERCIALES SA DE CV	CUMPLE
			IMPULSORA DE CONSULTORIA E INGENIERIA MEXICANA SA DE CV	NO CUMPLEN
			SERPROF BIOMED SA DE CV	CUMPLE
			IMPULSORA DE CONSULTORIA E INGENIERIA MEXICANA SA DE CV	NO CUMPLEN
			ERCONOMIA PRODUCTIVIDAD SA DE CV	NO SE EMITE EVALUACIÓN CON FUNDAMENTO EN EL ART. 36 LAASP
			TECHNOLOGIA INTEGRAL PERSONALIZABLE SA DE CV	NO SE EMITE EVALUACIÓN CON FUNDAMENTO EN EL ART. 36 LAASP
			EDVAG CONCEPTOS COMERCIALES SA DE CV	NO SE EMITE EVALUACIÓN CON FUNDAMENTO EN EL ART. 36 LAASP
			TECHO ROBLES DE MEXICO SA DE CV	NO SE EMITE EVALUACIÓN POR SOBREPASAR EL TECHO PRESUPUESTAL
			INFRAESTRUCTURA HOSPITALARIA PRENSA SA DE CV	CUMPLE
			TECHO ROBLES DE MEXICO SA DE CV	NO CUMPLEN

114
Notario Público, Plaz. 14, 2da. Planta Norte, Alameda Central, México, C. P. 06000
Tel: 55 5224 1500, 5224 14232
www.notaria-publi.com.mx

2024
Pablo Carrillo
PUERTO

ANEXOS
DIVISIÓN DE CONTRATOS



GOBIERNO DE MEXICO



DIRECCIÓN DE ADMINISTRACIÓN
Coordinación de Adquisición de Bienes y Contratación de Servicios
Coordinación Técnica de Adquisición de Bienes de Inversión y Activos
Dirección de Equipo y Mobiliario Médico

ACTA DE FALLO

LICITACIÓN PÚBLICA INTERNACIONAL ELECTRÓNICA BAJO COBERTURA DE TRATADOS DE LIBRE COMERCIO QUE CONTENGA CAPÍTULO DE COMPRAS GUBERNAMENTALES
NÚMERO DE IDENTIFICACIÓN EN COMPRANET: LA-50-GYR-050VGR40-IT-2-2024
PROGRAMA "MOBILIARIO MÉDICO Y DE LABORATORIO PARA HOSPITALES PRIORITARIOS"

PART	DESTINO	DESCRIPCIÓN	LICITANTE	EVALUACIÓN TÉCNICA
477	SONORA	COMODA PARA ADULTOS.	EDVAG CONCEPTOS COMERCIALES SA DE CV ERGONOMIA PRODUCTIVIDAD SA DE CV IMPULSORA DE CONSULTORIA E INGENIERIA MEXICANA SA DE CV INFRAESTRUCTURA HOSPITALARIA PROEMSA SA DE CV SERPROF BIOMED SA DE CV	NO SE EMITE EVALUACION CON FUNDAMENTO EN EL ART. 36 LAASP NO SE EMITE EVALUACION CON FUNDAMENTO EN EL ART. 36 LAASP NO SE EMITE EVALUACION CON FUNDAMENTO EN EL ART. 36 LAASP NO SE EMITE EVALUACION CON FUNDAMENTO EN EL ART. 36 LAASP CUMPLE CUMPLE
478	SONORA	CONDO PARA MENORES.	IMPULSORA DE CONSULTORIA E INGENIERIA MEXICANA SA DE CV TECNO ROBLES DE MEXICO SA DE CV ERGONOMIA PRODUCTIVIDAD SA DE CV SERPROF BIOMED SA DE CV	NO SE EMITE EVALUACION CON FUNDAMENTO EN EL ART. 36 LAASP NO SE EMITE EVALUACION CON FUNDAMENTO EN EL ART. 36 LAASP NO SE EMITE EVALUACION CON FUNDAMENTO EN EL ART. 36 LAASP CUMPLE
479	SONORA	CUBETA DE AGERO INMOVILIZABLE CON PORTA CUBETA ROTABLE.	TECNO ROBLES DE MEXICO SA DE CV EDVAG CONCEPTOS COMERCIALES SA DE CV INFRAESTRUCTURA HOSPITALARIA PROEMSA SA DE CV TECNO ROBLES DE MEXICO SA DE CV SERPROF BIOMED SA DE CV	NO SE EMITE EVALUACION CON FUNDAMENTO EN EL ART. 36 LAASP NO SE EMITE EVALUACION CON FUNDAMENTO EN EL ART. 36 LAASP NO SE EMITE EVALUACION CON FUNDAMENTO EN EL ART. 36 LAASP NO CUMPLEN NO SE EMITE EVALUACION CON FUNDAMENTO EN EL ART. 36 LAASP NO SE EMITE EVALUACION CON FUNDAMENTO EN EL ART. 36 LAASP
480	SONORA	ESECALERA DE DOS HELDANOS.	CARLOS ARTURO GARCIA RIVERA BECOMAR DE MEXICO, S. DE RL DE CV EDVAG CONCEPTOS COMERCIALES SA DE CV ERGONOMIA PRODUCTIVIDAD SA DE CV SERPROF BIOMED SA DE CV TECNOLOGIA INTEGRAL PERSONALIZABLE SA DE CV AH CORPORATIVO MEDICO DE MEXICO, S.A. DE CV.	NO SE EMITE EVALUACION CON FUNDAMENTO EN EL ART. 36 LAASP NO SE EMITE EVALUACION CON FUNDAMENTO EN EL ART. 36 LAASP NO SE EMITE EVALUACION CON FUNDAMENTO EN EL ART. 36 LAASP NO SE EMITE EVALUACION CON FUNDAMENTO EN EL ART. 36 LAASP CUMPLE CUMPLE NO SE EMITE EVALUACION CON FUNDAMENTO EN EL ART. 36 LAASP

T16



2024
Felipe Carrillo
PUERTO

Se otorga el contrato a: Carlos Arturo Garcia Rivera, Acreditado. Cuernavaca, C. P. 62000, C. P. de México
www.imss.gob.mx



GOBIERNO DE MEXICO



DIRECCIÓN DE ADMINISTRACIÓN
Coordinación de Adquisición de Bienes y Contratación de Servicios
Coordinación Técnica de Adquisición de Bienes de Inversión y Activos
Dirección de Equipo y Mobiliario Médico

ACTA DE FALLO

LICITACIÓN PÚBLICA INTERNACIONAL ELECTRÓNICA BAJO COBERTURA DE TRATADOS DE LIBRE COMERCIO QUE CONTENGA CAPÍTULO DE COMPRAS GUBERNAMENTALES
NÚMERO DE IDENTIFICACIÓN EN COMPRANET: LA-50-GYR-050VGR40-IT-2-2024
PROGRAMA "MOBILIARIO MÉDICO Y DE LABORATORIO PARA HOSPITALES PRIORITARIOS"

PART	DESTINO	DESCRIPCIÓN	LICITANTE	EVALUACIÓN TÉCNICA
481	SONORA	ESTANTE GUARDA ESTERIL DE 90 CM.	IMPULSORA DE CONSULTORIA E INGENIERIA MEXICANA SA DE CV MUEBLES LA FORJA DE JUAN ESCOBAR SA DE CV EDVAG CONCEPTOS COMERCIALES SA DE CV ERGONOMIA PRODUCTIVIDAD SA DE CV TECNO ROBLES DE MEXICO SA DE CV	NO SE EMITE EVALUACION CON FUNDAMENTO EN EL ART. 36 LAASP NO SE EMITE EVALUACION CON FUNDAMENTO EN EL ART. 36 LAASP NO SE EMITE EVALUACION CON FUNDAMENTO EN EL ART. 36 LAASP NO SE EMITE EVALUACION CON FUNDAMENTO EN EL ART. 36 LAASP NO SE EMITE EVALUACION POR SOBREPASAR EL TECHO PRESUPUESTAL CUMPLE
482	SONORA	ESTANTE GUARDA ESTERIL DE 120 CM.	IMPULSORA DE CONSULTORIA E INGENIERIA MEXICANA SA DE CV MUEBLES LA FORJA DE JUAN ESCOBAR SA DE CV EDVAG CONCEPTOS COMERCIALES SA DE CV TECNOLOGIA INTEGRAL PERSONALIZABLE SA DE CV BECOMAR DE MEXICO, S. DE RL DE CV TECNO ROBLES DE MEXICO SA DE CV ERGONOMIA PRODUCTIVIDAD SA DE CV	NO SE EMITE EVALUACION CON FUNDAMENTO EN EL ART. 36 LAASP NO SE EMITE EVALUACION CON FUNDAMENTO EN EL ART. 36 LAASP NO SE EMITE EVALUACION CON FUNDAMENTO EN EL ART. 36 LAASP NO SE EMITE EVALUACION CON FUNDAMENTO EN EL ART. 36 LAASP NO SE EMITE EVALUACION POR SOBREPASAR EL TECHO PRESUPUESTAL CUMPLE

T16



2024
Felipe Carrillo
PUERTO

Se otorga el contrato a: Carlos Arturo Garcia Rivera, Acreditado. Cuernavaca, C. P. 62000, C. P. de México
www.imss.gob.mx



GOBIERNO DE MEXICO



DIRECCIÓN DE ADMINISTRACIÓN
Unidad de Adquisición de Bienes y Contratación de Servicios
Coordinación Técnica de Adquisición de Bienes e Inventario y Archivos
División de Equipos y Mobiliario Médico

ACTA DE FALLO

LICITACIÓN PÚBLICA INTERNACIONAL ELECTRÓNICA BAJO COBERTURA DE TRATADOS DE LIBRE COMERCIO QUE CONTENGA CAPÍTULO DE COMPRAS GUBERNAMENTALES
NÚMERO DE IDENTIFICACIÓN EN COMPRANET: LA-50-CYR-0500-YR-04-1-2-2024
PROGRAMA "MOBILIARIO MÉDICO Y DE LABORATORIO PARA HOSPITALES PRIORITARIOS"

PART.	DESTINO	DESCRIPCIÓN	LICITANTE	EVALUACIÓN TÉCNICA
483	SONORA	3. BOMBERA DE PIEDRAL	SERRIPIRO BIENED SA DE CV CARLOS ARTURO GARCIA RIVERA EDVAG CONCEPTOS COMERCIALES SA DE CV TECNO ROBLES DE MEXICO SA DE CV EDVAG CONCEPTOS COMERCIALES SA DE CV	CUMPLE NO CUMPLEN NO SE EMITE EVALUACIÓN CON FUNDAMENTO EN EL ART. 36 LAASP NO SE EMITE EVALUACIÓN CON FUNDAMENTO EN EL ART. 36 LAASP NO SE EMITE EVALUACIÓN CON FUNDAMENTO EN EL ART. 36 LAASP NO SE EMITE EVALUACIÓN CON FUNDAMENTO EN EL ART. 36 LAASP
484	SONORA	LAMPARA DE LUZ INTENSA	CARLOS ARTURO GARCIA RIVERA EDVAG CONCEPTOS COMERCIALES SA DE CV	NO CUMPLEN CUMPLE
485	SONORA	LAMPARA DE PIE RODABLE	EDVAG CONCEPTOS COMERCIALES SA DE CV SERRIPIRO BIENED SA DE CV IMPULSORA DE CONSULTORIA E INGENIERIA MEXICANA SA DE CV	NO SE EMITE EVALUACIÓN CON FUNDAMENTO EN EL ART. 36 LAASP NO SE EMITE EVALUACIÓN CON FUNDAMENTO EN EL ART. 36 LAASP CUMPLE
494	SONORA	MESA GRABO ANESTESIOLÓGICO DE 70 CM.	SERRIPIRO BIENED SA DE CV PAUERLES LA FORJA DE JUJUAN ESCOBAR SA DE CV IMPULSORA DE CONSULTORIA E INGENIERIA MEXICANA SA DE CV EDVAG CONCEPTOS COMERCIALES SA DE CV TECNOLOGIA INTEGRAL PERSONALIZABLE SA DE CV TECNO ROBLES DE MEXICO SA DE CV ESCOBAR SA DE CV	CUMPLE CUMPLE NO SE EMITE EVALUACIÓN CON FUNDAMENTO EN EL ART. 36 LAASP NO SE EMITE EVALUACIÓN CON FUNDAMENTO EN EL ART. 36 LAASP NO SE EMITE EVALUACIÓN CON FUNDAMENTO EN EL ART. 36 LAASP NO SE EMITE EVALUACIÓN CON FUNDAMENTO EN EL ART. 36 LAASP NO SE EMITE EVALUACIÓN CON FUNDAMENTO EN EL ART. 36 LAASP NO SE EMITE EVALUACIÓN CON FUNDAMENTO EN EL ART. 36 LAASP
496	SONORA	MESA DE 80 CM PARA ENSAMBLAR EN REPIRA INTERMEDIA	IMPULSORA DE CONSULTORIA E INGENIERIA MEXICANA SA DE CV EDVAG CONCEPTOS COMERCIALES SA DE CV TECNOLOGIA INTEGRAL PERSONALIZABLE SA DE CV TECNO ROBLES DE MEXICO SA DE CV SERRIPIRO BIENED SA DE CV	NO SE EMITE EVALUACIÓN CON FUNDAMENTO EN EL ART. 36 LAASP NO SE EMITE EVALUACIÓN CON FUNDAMENTO EN EL ART. 36 LAASP NO SE EMITE EVALUACIÓN CON FUNDAMENTO EN EL ART. 36 LAASP NO SE EMITE EVALUACIÓN CON FUNDAMENTO EN EL ART. 36 LAASP NO SE EMITE EVALUACIÓN CON FUNDAMENTO EN EL ART. 36 LAASP
497	SONORA	MESA MANO	SERRIPIRO BIENED SA DE CV	CUMPLE NO SE EMITE EVALUACIÓN CON FUNDAMENTO EN EL ART. 36 LAASP

117
 2024
 Felipe Carrillo
 PUERTO
 Dirección de Adquisición de Bienes y Contratación de Servicios
 Coordinación Técnica de Adquisición de Bienes e Inventario y Archivos
 División de Equipos y Mobiliario Médico
 Calle 2da. Sur, 2do. N. Sur, Benito Juárez, Alcaldía Cuauhtémoc, S. P. México, D. F. 06720, C. P. 06720
 Tel. 55 5242 1900, Ext. 34222
 www.bms.gob.mx



GOBIERNO DE MEXICO



DIRECCIÓN DE ADMINISTRACIÓN
Unidad de Adquisición de Bienes y Contratación de Servicios
Coordinación Técnica de Adquisición de Bienes e Inventario y Archivos
División de Equipos y Mobiliario Médico

ACTA DE FALLO

LICITACIÓN PÚBLICA INTERNACIONAL ELECTRÓNICA BAJO COBERTURA DE TRATADOS DE LIBRE COMERCIO QUE CONTENGA CAPÍTULO DE COMPRAS GUBERNAMENTALES
NÚMERO DE IDENTIFICACIÓN EN COMPRANET: LA-50-CYR-0500-YR-04-1-2-2024
PROGRAMA "MOBILIARIO MÉDICO Y DE LABORATORIO PARA HOSPITALES PRIORITARIOS"

PART.	DESTINO	DESCRIPCIÓN	LICITANTE	EVALUACIÓN TÉCNICA
488	SONORA	MESA PARA EXPLORACION PEDIATRICA	PAUERLES LA FORJA DE JUJUAN ESCOBAR SA DE CV EDVAG CONCEPTOS COMERCIALES SA DE CV	CUMPLE CUMPLE NO SE EMITE EVALUACIÓN CON FUNDAMENTO EN EL ART. 36 LAASP
489	SONORA	MESA PARA INSTALACION QUIRURGICO	IMPULSORA DE CONSULTORIA E INGENIERIA MEXICANA SA DE CV SERRIPIRO BIENED SA DE CV CARLOS ARTURO GARCIA RIVERA INVITTO DIAGNOSTICOS MEXICO SA DE CV IMPULSORA DE CONSULTORIA E INGENIERIA MEXICANA SA DE CV ESCOBAR SA DE CV EDVAG CONCEPTOS COMERCIALES SA DE CV TECNO ROBLES DE MEXICO SA DE CV	NO SE EMITE EVALUACIÓN CON FUNDAMENTO EN EL ART. 36 LAASP NO SE EMITE EVALUACIÓN CON FUNDAMENTO EN EL ART. 36 LAASP NO SE EMITE EVALUACIÓN CON FUNDAMENTO EN EL ART. 36 LAASP NO SE EMITE EVALUACIÓN CON FUNDAMENTO EN EL ART. 36 LAASP NO SE EMITE EVALUACIÓN CON FUNDAMENTO EN EL ART. 36 LAASP NO SE EMITE EVALUACIÓN CON FUNDAMENTO EN EL ART. 36 LAASP NO SE EMITE EVALUACIÓN CON FUNDAMENTO EN EL ART. 36 LAASP NO SE EMITE EVALUACIÓN CON FUNDAMENTO EN EL ART. 36 LAASP
490	SONORA	MESA PARA REHIDRATACION	SERRIPIRO BIENED SA DE CV EDVAG CONCEPTOS COMERCIALES SA DE CV IMPULSORA DE CONSULTORIA E INGENIERIA MEXICANA SA DE CV	CUMPLE CUMPLE NO SE EMITE EVALUACIÓN CON FUNDAMENTO EN EL ART. 36 LAASP

118
 2024
 Felipe Carrillo
 PUERTO
 Dirección de Adquisición de Bienes y Contratación de Servicios
 Coordinación Técnica de Adquisición de Bienes e Inventario y Archivos
 División de Equipos y Mobiliario Médico
 Calle 2da. Sur, 2do. N. Sur, Benito Juárez, Alcaldía Cuauhtémoc, S. P. México, D. F. 06720, C. P. 06720
 Tel. 55 5242 1900, Ext. 34222
 www.bms.gob.mx

ANEXOS
 DIVISIÓN DE CONTRATOS



GOBIERNO DE MÉXICO



DIRECCIÓN DE ADMINISTRACIÓN
Coordinación de Adquisición de Bienes y Contratación de Servicios
Coordinación Técnica de Adquisición de Bienes e Inventario Activo
División de Equipos y Mobiliario Médico

ACTA DE FALLO

LICITACIÓN PÚBLICA INTERNACIONAL ELECTRÓNICA BAJO COBERTURA DE TRATADOS DE LIBRE COMERCIO QUE CONTENGA CAPÍTULO DE COMPRAS GUBERNAMENTALES
NÚMERO DE IDENTIFICACIÓN EN COMPRANET: LA-50-DYR-0500YR040-1-2-2024
PROGRAMA "MOBILIARIO MÉDICO Y DE LABORATORIO PARA HOSPITALES PRIORITARIOS"

Table with 5 columns: PART, DESTINO, DESCRIPCIÓN, LICITANTE, EVALUACIÓN TÉCNICA. Contains rows 501, 502, and 503.

119

Verónica Zuri, Páez, C. de. Norma María Álvarez Cuadros, C. P. Apoyada, Ciudad de México
Tel: 55 5720 1920, 55 56 5638
www.imss.gob.mx



2024 Felipe Carrillo Puerto



GOBIERNO DE MÉXICO



DIRECCIÓN DE ADMINISTRACIÓN
Coordinación de Adquisición de Bienes y Contratación de Servicios
Coordinación Técnica de Adquisición de Bienes e Inventario Activo
División de Equipos y Mobiliario Médico

ACTA DE FALLO

LICITACIÓN PÚBLICA INTERNACIONAL ELECTRÓNICA BAJO COBERTURA DE TRATADOS DE LIBRE COMERCIO QUE CONTENGA CAPÍTULO DE COMPRAS GUBERNAMENTALES
NÚMERO DE IDENTIFICACIÓN EN COMPRANET: LA-50-DYR-0500YR040-1-2-2024
PROGRAMA "MOBILIARIO MÉDICO Y DE LABORATORIO PARA HOSPITALES PRIORITARIOS"

Table with 5 columns: PART, DESTINO, DESCRIPCIÓN, LICITANTE, EVALUACIÓN TÉCNICA. Contains rows 504, 505, 506, 507, and 508.

120

Guillermo Vill, Peña, N. C. de. Norma María Álvarez Cuadros, C. P. Apoyada, Ciudad de México
Tel: 55 5720 1920, 55 56 5638
www.imss.gob.mx



2024 Felipe Carrillo Puerto

512

SONORA

VASO PARA MEDICAMENTOS DE 140 CM CUBICOS

INFRAESTRUCTURA HOSPITALARIA PROEBSA SA DE CV

CUMPLE

NO SE EMITE EVALUACIÓN CON FUNDAMENTO EN EL ART. 36 LAAASP

NO SE EMITE EVALUACIÓN CON FUNDAMENTO EN EL ART. 36 LAAASP

NO SE EMITE EVALUACIÓN CON FUNDAMENTO EN EL ART. 36 LAAASP

CUMPLE

513

SONORA

VASO FORO PARA DE UN LITRO

INFRAESTRUCTURA HOSPITALARIA PROEBSA SA DE CV

CUMPLE

NO SE EMITE EVALUACIÓN CON FUNDAMENTO EN EL ART. 36 LAAASP

NO SE EMITE EVALUACIÓN CON FUNDAMENTO EN EL ART. 36 LAAASP

NO SE EMITE EVALUACIÓN CON FUNDAMENTO EN EL ART. 36 LAAASP

CUMPLE

514

SONORA

BANQUETA DE ALUMBA

INFRAESTRUCTURA HOSPITALARIA PROEBSA SA DE CV

CUMPLE

NO SE EMITE EVALUACIÓN CON FUNDAMENTO EN EL ART. 36 LAAASP

NO SE EMITE EVALUACIÓN CON FUNDAMENTO EN EL ART. 36 LAAASP

NO SE EMITE EVALUACIÓN CON FUNDAMENTO EN EL ART. 36 LAAASP

CUMPLE

515

SONORA

DIVAR (CHAISE LONGUE)

INFRAESTRUCTURA HOSPITALARIA PROEBSA SA DE CV

CUMPLE

NO SE EMITE EVALUACIÓN CON FUNDAMENTO EN EL ART. 36 LAAASP

NO SE EMITE EVALUACIÓN CON FUNDAMENTO EN EL ART. 36 LAAASP

NO SE EMITE EVALUACIÓN CON FUNDAMENTO EN EL ART. 36 LAAASP

CUMPLE

516

SONORA

LITRAS METÁLICAS

INFRAESTRUCTURA HOSPITALARIA PROEBSA SA DE CV

CUMPLE

NO SE EMITE EVALUACIÓN CON FUNDAMENTO EN EL ART. 36 LAAASP

NO SE EMITE EVALUACIÓN CON FUNDAMENTO EN EL ART. 36 LAAASP

NO SE EMITE EVALUACIÓN CON FUNDAMENTO EN EL ART. 36 LAAASP

CUMPLE

517

SONORA

SILLA DE RUEDAS CON DESCANSAPIES

INFRAESTRUCTURA HOSPITALARIA PROEBSA SA DE CV

CUMPLE

518

SONORA

VASO PARA MEDICAMENTOS DE 140 CM CUBICOS

INFRAESTRUCTURA HOSPITALARIA PROEBSA SA DE CV

CUMPLE

519

SONORA

TECNO ROBLES DE MEXICO SA DE CV

INFRAESTRUCTURA HOSPITALARIA PROEBSA SA DE CV

CUMPLE

520

SONORA

TECNO ROBLES DE MEXICO SA DE CV

INFRAESTRUCTURA HOSPITALARIA PROEBSA SA DE CV

CUMPLE

521

SONORA

TECNO ROBLES DE MEXICO SA DE CV

INFRAESTRUCTURA HOSPITALARIA PROEBSA SA DE CV

CUMPLE

122

SONORA

TECNO ROBLES DE MEXICO SA DE CV

INFRAESTRUCTURA HOSPITALARIA PROEBSA SA DE CV

CUMPLE

NO SE EMITE EVALUACIÓN CON FUNDAMENTO EN EL ART. 36 LAAASP

NO SE EMITE EVALUACIÓN CON FUNDAMENTO EN EL ART. 36 LAAASP

NO SE EMITE EVALUACIÓN CON FUNDAMENTO EN EL ART. 36 LAAASP

CUMPLE

2024 Felipe Carrillo PUERTO

Coordinador de Adquisición de Bienes y Contratación de Servicios

Coordinación Técnica de Adquisición de Bienes y Contratación de Servicios

División de Equipos y Mobiliario Médico

121

SONORA

TECNO ROBLES DE MEXICO SA DE CV

INFRAESTRUCTURA HOSPITALARIA PROEBSA SA DE CV

CUMPLE

2024 Felipe Carrillo PUERTO

Coordinador de Adquisición de Bienes y Contratación de Servicios

Coordinación Técnica de Adquisición de Bienes y Contratación de Servicios

División de Equipos y Mobiliario Médico

ANEXOS DE CONTRATOS



GOBIERNO DE
MÉXICO



DIRECCIÓN DE ADMINISTRACIÓN
Coordinación de Bienes y Contratación de Bienes
Coordinación Técnica de Adquisición de Bienes
Director de Equipos y Mobiliario Médico

ACTA DE FALLO

LICITACIÓN PÚBLICA INTERNACIONAL ELECTRÓNICA BAJO COBERTURA DE TRATADOS DE LIBRE COMERCIO QUE CONTENGA CAPITULO DE COMPRAS GUBERNAMENTALES
NUMERO DE IDENTIFICACION EN COMPRANET: LA-50-GYR-0506GYR/040-174-2024
PROGRAMA "MOBILIARIO MEDICO Y DE LABORATORIO PARA HOSPITALES PRIORITARIOS"

PAIS	DESTINO	DESCRIPCION	LICITANTE	EVALUACION TECNICA
	SONORA	ORIGINAL PARA UNIFORMES.	INFRAESTRUCTURA HOSPITALARIA PROEMSA SA DE CV	CUMPLE
	SONORA	SONORA	SERPROF BIOMED SA DE CV	CUMPLE
	SONORA	SONORA	CARLOS ARTURO GARCIA RIVERA	NO SE EMITE EVALUACION CON FUNDAMENTO EN EL ART. 36 LAASP
	SONORA	SONORA	TECNO ROBLES DE MEXICO SA DE CV	NO SE EMITE EVALUACION CON FUNDAMENTO EN EL ART. 36 LAASP
	SONORA	SONORA	EDVAG CONCEPTOS COMERCIALES SA DE CV	NO SE EMITE EVALUACION CON FUNDAMENTO EN EL ART. 36 LAASP
	SONORA	SONORA	MULUSORA DE CONSULTORIA E INGENIERIA MEXICANA SA DE CV	NO SE EMITE EVALUACION CON FUNDAMENTO EN EL ART. 36 LAASP
	SONORA	SONORA	ERGONOMIA PRODUCTIVIDAD SA DE CV	NO SE EMITE EVALUACION POR SOPREPASAR EL TECHO
	SONORA	SONORA	INFRAESTRUCTURA HOSPITALARIA PROEMSA SA DE CV	CUMPLE
	SONORA	SONORA	SERPROF BIOMED SA DE CV	CUMPLE
	SONORA	SONORA	TECNOLOGIA INTEGRAL PERSONALIZABLE SA DE CV	NO SE EMITE EVALUACION CON FUNDAMENTO EN EL ART. 36 LAASP
	SONORA	SONORA	EDVAG CONCEPTOS COMERCIALES SA DE CV	NO SE EMITE EVALUACION CON FUNDAMENTO EN EL ART. 36 LAASP
	SONORA	SONORA	MULUSORA DE CONSULTORIA E INGENIERIA MEXICANA SA DE CV	NO SE EMITE EVALUACION CON FUNDAMENTO EN EL ART. 36 LAASP
	SONORA	SONORA	CARLOS ARTURO GARCIA RIVERA	NO SE EMITE EVALUACION CON FUNDAMENTO EN EL ART. 36 LAASP
	SONORA	SONORA	ERGONOMIA PRODUCTIVIDAD SA DE CV	NO SE EMITE EVALUACION CON FUNDAMENTO EN EL ART. 36 LAASP
	SONORA	SONORA	TECNO ROBLES DE MEXICO SA DE CV	NO SE EMITE EVALUACION POR SOPREPASAR EL TECHO
	SONORA	SONORA	SERPROF BIOMED SA DE CV	CUMPLE
	SONORA	SONORA	TECNO ROBLES DE MEXICO SA DE CV	NO CUMPLEN
	SONORA	SONORA	EDVAG CONCEPTOS COMERCIALES SA DE CV	NO SE EMITE EVALUACION CON FUNDAMENTO EN EL ART. 36 LAASP
	SONORA	SONORA	ERGONOMIA PRODUCTIVIDAD SA DE CV	NO SE EMITE EVALUACION CON FUNDAMENTO EN EL ART. 36 LAASP
	SONORA	SONORA	TECNOLOGIA INTEGRAL PERSONALIZABLE SA DE CV	NO SE EMITE EVALUACION CON FUNDAMENTO EN EL ART. 36 LAASP
	SONORA	SONORA	MULUSORA DE CONSULTORIA E INGENIERIA MEXICANA SA DE CV	NO SE EMITE EVALUACION CON FUNDAMENTO EN EL ART. 36 LAASP
	SONORA	SONORA	BASCULA PRESA BEBE TUBULAR TIPO	CUMPLE

123

Documento 261 de 2024, 26 de Enero de 2024, Ciudad de México, C.M., 9:27:00, P. 17 de 48 6484840
Tel: 55 5228 2700 Ext. 10066, Coordinación Jurídica



2024
Felipe Carrillo
PUERTO



GOBIERNO DE
MÉXICO



DIRECCIÓN DE ADMINISTRACIÓN
Coordinación de Bienes y Contratación de Bienes
Coordinación Técnica de Adquisición de Bienes
Director de Equipos y Mobiliario Médico

ACTA DE FALLO

LICITACIÓN PÚBLICA INTERNACIONAL ELECTRÓNICA BAJO COBERTURA DE TRATADOS DE LIBRE COMERCIO QUE CONTENGA CAPITULO DE COMPRAS GUBERNAMENTALES
NUMERO DE IDENTIFICACION EN COMPRANET: LA-50-GYR-0506GYR/040-174-2024
PROGRAMA "MOBILIARIO MEDICO Y DE LABORATORIO PARA HOSPITALES PRIORITARIOS"

PAIS	DESTINO	DESCRIPCION	LICITANTE	EVALUACION TECNICA
	SONORA	DINAMOMETRO	INNOVACION MEDICA Y TECNOLOGIAS PARA LA SALUD MASA DE CV	NO SE EMITE EVALUACION POR SOPREPASAR EL TECHO
	SONORA	MESA DE PRUEBA CON CUBIERTA DE LAMINADO PLASTICO.	EDVAG CONCEPTOS COMERCIALES SA DE CV	CUMPLE
	SONORA	MESA DE 130 CM PARA ATENCIÓN AL PACIENTE	EDVAG CONCEPTOS COMERCIALES SA DE CV	CUMPLE
	SONORA	MESA BAJA DE 90 CM CON CUBIERTA DE ACERO INOXIDABLE.	MULUSORA DE CONSULTORIA E INGENIERIA MEXICANA SA DE CV	NO SE EMITE EVALUACION POR SOPREPASAR EL TECHO
	SONORA	MESA ALTA DE 120 CM CON REPALDO.	EDVAG CONCEPTOS COMERCIALES SA DE CV	CUMPLE
	SONORA	CABRO PARA CURACIONES EN ASE.	EDVAG CONCEPTOS COMERCIALES SA DE CV	NO SE EMITE EVALUACION POR SOPREPASAR EL TECHO
	SONORA	CABRO PARA ROPA CON TAPA Y APERTURA DE PEDAL.	SERPROF BIOMED SA DE CV	CUMPLE
	SONORA	SILLON DE EXTRACCIONES.	EDVAG CONCEPTOS COMERCIALES SA DE CV	CUMPLE
	SONORA	VESTIDOR CON ARMARIO PARA CONSULTORIO.	ERGONOMIA PRODUCTIVIDAD SA DE CV	NO SE EMITE EVALUACION CON FUNDAMENTO EN EL ART. 36 LAASP
	SONORA	MESA ALTA DE 90 CM CON REPALDO, CABO FUERTES ABATIBLES.	EDVAG CONCEPTOS COMERCIALES SA DE CV	NO SE EMITE EVALUACION POR SOPREPASAR EL TECHO
	SONORA	MESA ALTA DE 90 CM CON REPALDO, CABO FUERTES ABATIBLES.	META-SUMINISTROS MEDICOS SA DE CV	CUMPLE
	SONORA	MESA ALTA DE 90 CM CON REPALDO, CABO FUERTES ABATIBLES.	MULUSORA DE CONSULTORIA E INGENIERIA MEXICANA SA DE CV	NO SE EMITE EVALUACION POR SOPREPASAR EL TECHO
	SONORA	MESA ALTA DE 90 CM CON REPALDO, CABO FUERTES ABATIBLES.	ERGONOMIA PRODUCTIVIDAD SA DE CV	NO SE EMITE EVALUACION CON FUNDAMENTO EN EL ART. 36 LAASP
	SONORA	MESA ALTA DE 90 CM CON REPALDO, CABO FUERTES ABATIBLES.	EDVAG CONCEPTOS COMERCIALES SA DE CV	NO SE EMITE EVALUACION POR SOPREPASAR EL TECHO
	SONORA	MESA ALTA DE 90 CM CON REPALDO, CABO FUERTES ABATIBLES.	META-SUMINISTROS MEDICOS SA DE CV	CUMPLE
	SONORA	MESA ALTA DE 90 CM CON REPALDO, CABO FUERTES ABATIBLES.	MULUSORA DE CONSULTORIA E INGENIERIA MEXICANA SA DE CV	NO SE EMITE EVALUACION POR SOPREPASAR EL TECHO
	SONORA	MESA ALTA DE 90 CM CON REPALDO, CABO FUERTES ABATIBLES.	ERGONOMIA PRODUCTIVIDAD SA DE CV	NO SE EMITE EVALUACION CON FUNDAMENTO EN EL ART. 36 LAASP
	SONORA	MESA ALTA DE 90 CM CON REPALDO, CABO FUERTES ABATIBLES.	EDVAG CONCEPTOS COMERCIALES SA DE CV	NO SE EMITE EVALUACION POR SOPREPASAR EL TECHO
	SONORA	MESA ALTA DE 90 CM CON REPALDO, CABO FUERTES ABATIBLES.	META-SUMINISTROS MEDICOS SA DE CV	CUMPLE
	SONORA	MESA ALTA DE 90 CM CON REPALDO, CABO FUERTES ABATIBLES.	MULUSORA DE CONSULTORIA E INGENIERIA MEXICANA SA DE CV	NO SE EMITE EVALUACION POR SOPREPASAR EL TECHO
	SONORA	MESA ALTA DE 90 CM CON REPALDO, CABO FUERTES ABATIBLES.	ERGONOMIA PRODUCTIVIDAD SA DE CV	NO SE EMITE EVALUACION CON FUNDAMENTO EN EL ART. 36 LAASP
	SONORA	MESA ALTA DE 90 CM CON REPALDO, CABO FUERTES ABATIBLES.	EDVAG CONCEPTOS COMERCIALES SA DE CV	NO SE EMITE EVALUACION POR SOPREPASAR EL TECHO
	SONORA	MESA ALTA DE 90 CM CON REPALDO, CABO FUERTES ABATIBLES.	META-SUMINISTROS MEDICOS SA DE CV	CUMPLE

124

Documento 261 de 2024, 26 de Enero de 2024, Ciudad de México, C.M., 9:27:00, P. 17 de 48 6484840
Tel: 55 5228 2700 Ext. 10066, Coordinación Jurídica



2024
Felipe Carrillo
PUERTO



ACTA DE FALLO

LICITACIÓN PÚBLICA INTERNACIONAL ELECTRÓNICA BAJO COBERTURA DE TRATADOS DE LIBRE COMERCIO QUE CONTENGA CAPÍTULO DE EMPRESAS GUBERNAMENTALES
NÚMERO DE IDENTIFICACIÓN EN COMPRANET: LA-50-CVR-05-00CVR040-7-2-2024
PROGRAMA "MOBILIARIO MÉDICO Y DE LABORATORIO PARA HOSPITALES PRIORITARIOS"

PART.	DESTINO	DESCRIPCIÓN	LICITANTE	EVALUACIÓN TÉCNICA
536	SONORA	MESA ALTA DE 180 CM DE TRABAJO PARA USUARIOS CON RESPALDO.	ERGONOMIA PRODUCTIVIDAD SA DE CV	NO SE EMITE EVALUACIÓN POR SOBREPASAR EL TECHO PRESUPUESTAL NO SE EMITE EVALUACIÓN POR SOBREPASAR EL TECHO PRESUPUESTAL CUMPLE
537	SONORA	MESA ALTA DE 180 CM SIN RESPALDO Y 8 CAJONES.	ERGONOMIA PRODUCTIVIDAD SA DE CV	NO SE EMITE EVALUACIÓN POR SOBREPASAR EL TECHO PRESUPUESTAL CUMPLE
538	SONORA	MESA ALTA DE 180 CM SIN RESPALDO Y PUERTAS ABATIBLES.	ERGONOMIA PRODUCTIVIDAD SA DE CV	NO SE EMITE EVALUACIÓN POR SOBREPASAR EL TECHO PRESUPUESTAL CUMPLE
539	SONORA	MESA ALTA DE 180 CM SIN RESPALDO Y PUERTAS ABATIBLES.	ERGONOMIA PRODUCTIVIDAD SA DE CV	NO SE EMITE EVALUACIÓN POR SOBREPASAR EL TECHO PRESUPUESTAL CUMPLE
540	SONORA	MESA ALTA DE 180 CM SIN RESPALDO Y PUERTAS ABATIBLES.	ERGONOMIA PRODUCTIVIDAD SA DE CV	NO SE EMITE EVALUACIÓN POR SOBREPASAR EL TECHO PRESUPUESTAL CUMPLE

126
 Dirección de Equipos y Mobiliario Médico, C. P. Arturo, Unidad de Bienes y
 Tel. 55 5725 1200, 870 1000, www.compras.gob.mx

2024
 Felipe Garrillo
 PUERTO



ACTA DE FALLO

LICITACIÓN PÚBLICA INTERNACIONAL ELECTRÓNICA BAJO COBERTURA DE TRATADOS DE LIBRE COMERCIO QUE CONTENGA CAPÍTULO DE EMPRESAS GUBERNAMENTALES
NÚMERO DE IDENTIFICACIÓN EN COMPRANET: LA-50-CVR-05-00CVR040-7-2-2024
PROGRAMA "MOBILIARIO MÉDICO Y DE LABORATORIO PARA HOS PITALES PRIORITARIOS"

PART.	DESTINO	DESCRIPCIÓN	LICITANTE	EVALUACIÓN TÉCNICA
543	YUCATÁN	CARRO CAMILLA TIPO TRANSFER (LATERAL).	SERPROF BIOMED SA DE CV	NO SE EMITE EVALUACIÓN POR SOBREPASAR EL TECHO PRESUPUESTAL CUMPLE
544	YUCATÁN	JABONERA ELÉCTRICA	ERGONOMIA PRODUCTIVIDAD SA DE CV	NO SE EMITE EVALUACIÓN POR SOBREPASAR EL TECHO PRESUPUESTAL CUMPLE
545	YUCATÁN	MÓDULO PARA CONSULTORIO MÉDICO DE RECHO.	ERGONOMIA PRODUCTIVIDAD SA DE CV	NO SE EMITE EVALUACIÓN POR SOBREPASAR EL TECHO PRESUPUESTAL CUMPLE
546	YUCATÁN	MESA ALTA DE 180 CM CON CAJONERA CENTRAL.	ERGONOMIA PRODUCTIVIDAD SA DE CV	NO SE EMITE EVALUACIÓN POR SOBREPASAR EL TECHO PRESUPUESTAL CUMPLE
547	YUCATÁN	CARRO PARA SUPERMERCADO.	ERGONOMIA PRODUCTIVIDAD SA DE CV	NO SE EMITE EVALUACIÓN POR SOBREPASAR EL TECHO PRESUPUESTAL CUMPLE
554	YUCATÁN	CARRO CAJONERO.	ERGONOMIA PRODUCTIVIDAD SA DE CV	NO SE EMITE EVALUACIÓN POR SOBREPASAR EL TECHO PRESUPUESTAL CUMPLE
555	YUCATÁN	CARRO DISTRIBUIDOR DE INYECTORES.	ERGONOMIA PRODUCTIVIDAD SA DE CV	NO SE EMITE EVALUACIÓN POR SOBREPASAR EL TECHO PRESUPUESTAL CUMPLE

126
 Dirección de Equipos y Mobiliario Médico, C. P. Arturo, Unidad de Bienes y
 Tel. 55 5725 1200, 870 1000, www.compras.gob.mx

2024
 Felipe Garrillo
 PUERTO

ANEXOS
 DIVISIÓN DE CONTRATOS



GOBIERNO DE MEXICO



DIRECCIÓN DE ADMINISTRACIÓN
Unidad de Adquisiciones
Coordinación de Adquisición de Bienes e Inversión y Activos
Coordinación Técnica de Adquisición de Bienes e Inversión y Activos
División de Equipos y Mobiliario Médico

ACTA DE FALLO

LICITACIÓN PÚBLICA INTERNACIONAL ELECTRÓNICA BAJO COBERTURA DE TRATADOS DE LIBRE COMERCIO QUE CONTIENGA CAPÍTULO DE COMPRAS GUBERNAMENTALES. NÚMERO DE IDENTIFICACIÓN EN COMPRANET: LA-50-CYR-050G/RO/0-1-2-2024. PROGRAMA: "MOBILIARIO MÉDICO Y DE LABORATORIO PARA HOSPITALES PRIORITARIOS".

PART.	DESTINO	DESCRIPCIÓN	LIQITANTE	EVALUACIÓN TÉCNICA
566	YUCATÁN	GABINETE PARA TOMA DE MUESTRAS	EDVAG CONCEPTOS COMERCIALES SA DE CV	CUMPLE
567	YUCATÁN	MESA ALTA DE 120 CM CON CUBIERTA DE ACERO INOXIDABLE	FRUITELES LA FORRA DE JUAN ESCOBAR SA DE CV	CUMPLE
568	YUCATÁN	MESA BAJA DE 160 CM CON CUBIERTA DE MUESTRAS	EDVAG CONCEPTOS COMERCIALES SA DE CV	CUMPLE
569	YUCATÁN	MESA BAJA DE 160 CM CON CUBIERTA DE ACERO INOXIDABLE	MUESTRAS LA FORRA DE JUAN ESCOBAR SA DE CV	CUMPLE
562	YUCATÁN	REPIRA ANATOMICA PARA TOMA DE MUESTRAS	EDVAG CONCEPTOS COMERCIALES SA DE CV	NO CUMPLEN
563	YUCATÁN	VITRINA DE 80 CM CONTRA FUERZO CON LLAVES	NETA SUMINISTROS MEDICOS SA DE CV	NO CUMPLEN
564	YUCATÁN	ANAQUEL CUARDO CONDOROS	TECNOLOGIA INTEGRAL PERSONALIZABLE SA DE CV	CUMPLE

127
 Dirección: Calle 31, P.O. Box 8000 Mérida, Yucatán, México. C.P. 97000
 Teléfono: (999) 924-1111
 Correo electrónico: compras@imss.gub.mx



2024
Felipe Carrillo
PUERTO



GOBIERNO DE MEXICO



DIRECCIÓN DE ADMINISTRACIÓN
Unidad de Adquisiciones
Coordinación de Adquisición de Bienes e Inversión y Activos
Coordinación Técnica de Adquisición de Bienes e Inversión y Activos
División de Equipos y Mobiliario Médico

ACTA DE FALLO

LICITACIÓN PÚBLICA INTERNACIONAL ELECTRÓNICA BAJO COBERTURA DE TRATADOS DE LIBRE COMERCIO QUE CONTIENGA CAPÍTULO DE COMPRAS GUBERNAMENTALES. NÚMERO DE IDENTIFICACIÓN EN COMPRANET: LA-50-CYR-050G/RO/0-1-2-2024. PROGRAMA: "MOBILIARIO MÉDICO Y DE LABORATORIO PARA HOSPITALES PRIORITARIOS".

PART.	DESTINO	DESCRIPCIÓN	LIQITANTE	EVALUACIÓN TÉCNICA
566	YUCATÁN	BANCO DE LABORATORIO DE ACERO INOXIDABLE	ERCONOMIA PRODUCTIVIDAD SA DE CV	NO SE EMITE EVALUACIÓN CON FUNDAMENTO EN EL ART. 36 LAASAP
567	YUCATÁN	BANDEJA	ERCONOMIA PRODUCTIVIDAD SA DE CV	NO SE EMITE EVALUACIÓN CON FUNDAMENTO EN EL ART. 36 LAASAP

128
 Dirección: Calle 31, P.O. Box 8000 Mérida, Yucatán, México. C.P. 97000
 Teléfono: (999) 924-1111
 Correo electrónico: compras@imss.gub.mx



2024
Felipe Carrillo
PUERTO

ACTA DE FALLO

LICITACIÓN PÚBLICA INTERNACIONAL ELECTRÓNICA BAJO COBERTURA DE TRATADOS DE LIBRE COMERCIO QUE CONTENGA CAPITULO DE COMPRAS GUBERNAMENTALES
 NUMERO DE IDENTIFICACION EN COMPRANET: LA-50-CV-0509-0000-13-2024
 PROGRAMA "MOBILIARIO MEDICO Y DE LABORATORIO PARA HOSPITALES PRIORITARIOS"

PART.	DESTINO	DESCRIPCIÓN	LICITANTE	EVALUACIÓN TÉCNICA
571	YUCATAN	CAMA INDIVIDUAL METALICA.	EDVAG CONCEPTOS COMERCIALES SA DE CV	CUMPLE
572	YUCATAN	CARRRO PARA CURACIONES.	IMPULSORA DE CONSULTORIA E INGENIERIA MEXICANA SA DE CV	NO SE EMITE EVALUACION CON FUNDAMENTO EN EL ART. 36 LAASAP
573	YUCATAN	CARRRO PARA MEDICAMENTOS.	IMPULSORA DE CONSULTORIA E INGENIERIA MEXICANA SA DE CV	NO SE EMITE EVALUACION CON FUNDAMENTO EN EL ART. 36 LAASAP
574	YUCATAN	CARRRO PARA ROPA LIMPIA.	IMPULSORA DE CONSULTORIA E INGENIERIA MEXICANA SA DE CV	NO SE EMITE EVALUACION CON FUNDAMENTO EN EL ART. 36 LAASAP
575	YUCATAN	CARGO PORTAEXPEDIENTES.	IMPULSORA DE CONSULTORIA E INGENIERIA MEXICANA SA DE CV	NO SE EMITE EVALUACION CON FUNDAMENTO EN EL ART. 36 LAASAP

130
 Documento 575, Fila 571, Col. Bienes de Inversión, Almacén de Equipos y Activos, C. P. México, D. F., el día 14 de mayo de 2024.
 Felipe Carrillo Puerto

ANEXOS
 DIVISIÓN DE EQUIPOS Y MOBILIARIO MEDICO

ACTA DE FALLO

LICITACIÓN PÚBLICA INTERNACIONAL ELECTRÓNICA BAJO COBERTURA DE TRATADOS DE LIBRE COMERCIO QUE CONTENGA CAPITULO DE COMPRAS GUBERNAMENTALES
 NUMERO DE IDENTIFICACION EN COMPRANET: LA-50-CV-0509-0000-13-2024
 PROGRAMA "MOBILIARIO MEDICO Y DE LABORATORIO PARA HOSPITALES PRIORITARIOS"

PART.	DESTINO	DESCRIPCIÓN	LICITANTE	EVALUACIÓN TÉCNICA
569	YUCATAN	BASQUILA CON ESTADIMETRO.	EDVAG CONCEPTOS COMERCIALES SA DE CV	CUMPLE
570	YUCATAN	BURO.	ENCODE HEALTH'S A P I DE CV	NO CUMPLEN
571	YUCATAN	BURO.	CARLOS ARTURO GARCIA RIVERA	NO CUMPLEN
572	YUCATAN	BURO.	SERPROF BIOMED SA DE CV	CUMPLE
573	YUCATAN	BURO.	TECNO ROBLES DE MEXICO SA DE CV	NO SE EMITE EVALUACION CON FUNDAMENTO EN EL ART. 36 LAASAP
574	YUCATAN	BURO.	EDVAG CONCEPTOS COMERCIALES SA DE CV	NO SE EMITE EVALUACION CON FUNDAMENTO EN EL ART. 36 LAASAP
575	YUCATAN	BURO.	IMPULSORA DE CONSULTORIA E INGENIERIA MEXICANA SA DE CV	NO SE EMITE EVALUACION CON FUNDAMENTO EN EL ART. 36 LAASAP
576	YUCATAN	BURO.	ERGONOMIA PRODUCTIVIDAD SA DE CV	NO SE EMITE EVALUACION CON FUNDAMENTO EN EL ART. 36 LAASAP
577	YUCATAN	BURO.	IMPULSORA DE CONSULTORIA E INGENIERIA MEXICANA SA DE CV	NO SE EMITE EVALUACION CON FUNDAMENTO EN EL ART. 36 LAASAP
578	YUCATAN	BURO.	IMPULSORA DE CONSULTORIA E INGENIERIA MEXICANA SA DE CV	NO SE EMITE EVALUACION CON FUNDAMENTO EN EL ART. 36 LAASAP
579	YUCATAN	BURO.	IMPULSORA DE CONSULTORIA E INGENIERIA MEXICANA SA DE CV	NO SE EMITE EVALUACION CON FUNDAMENTO EN EL ART. 36 LAASAP
580	YUCATAN	BURO.	IMPULSORA DE CONSULTORIA E INGENIERIA MEXICANA SA DE CV	NO SE EMITE EVALUACION CON FUNDAMENTO EN EL ART. 36 LAASAP
581	YUCATAN	BURO.	IMPULSORA DE CONSULTORIA E INGENIERIA MEXICANA SA DE CV	NO SE EMITE EVALUACION CON FUNDAMENTO EN EL ART. 36 LAASAP
582	YUCATAN	BURO.	IMPULSORA DE CONSULTORIA E INGENIERIA MEXICANA SA DE CV	NO SE EMITE EVALUACION CON FUNDAMENTO EN EL ART. 36 LAASAP
583	YUCATAN	BURO.	IMPULSORA DE CONSULTORIA E INGENIERIA MEXICANA SA DE CV	NO SE EMITE EVALUACION CON FUNDAMENTO EN EL ART. 36 LAASAP
584	YUCATAN	BURO.	IMPULSORA DE CONSULTORIA E INGENIERIA MEXICANA SA DE CV	NO SE EMITE EVALUACION CON FUNDAMENTO EN EL ART. 36 LAASAP
585	YUCATAN	BURO.	IMPULSORA DE CONSULTORIA E INGENIERIA MEXICANA SA DE CV	NO SE EMITE EVALUACION CON FUNDAMENTO EN EL ART. 36 LAASAP
586	YUCATAN	BURO.	IMPULSORA DE CONSULTORIA E INGENIERIA MEXICANA SA DE CV	NO SE EMITE EVALUACION CON FUNDAMENTO EN EL ART. 36 LAASAP
587	YUCATAN	BURO.	IMPULSORA DE CONSULTORIA E INGENIERIA MEXICANA SA DE CV	NO SE EMITE EVALUACION CON FUNDAMENTO EN EL ART. 36 LAASAP
588	YUCATAN	BURO.	IMPULSORA DE CONSULTORIA E INGENIERIA MEXICANA SA DE CV	NO SE EMITE EVALUACION CON FUNDAMENTO EN EL ART. 36 LAASAP
589	YUCATAN	BURO.	IMPULSORA DE CONSULTORIA E INGENIERIA MEXICANA SA DE CV	NO SE EMITE EVALUACION CON FUNDAMENTO EN EL ART. 36 LAASAP
590	YUCATAN	BURO.	IMPULSORA DE CONSULTORIA E INGENIERIA MEXICANA SA DE CV	NO SE EMITE EVALUACION CON FUNDAMENTO EN EL ART. 36 LAASAP
591	YUCATAN	BURO.	IMPULSORA DE CONSULTORIA E INGENIERIA MEXICANA SA DE CV	NO SE EMITE EVALUACION CON FUNDAMENTO EN EL ART. 36 LAASAP
592	YUCATAN	BURO.	IMPULSORA DE CONSULTORIA E INGENIERIA MEXICANA SA DE CV	NO SE EMITE EVALUACION CON FUNDAMENTO EN EL ART. 36 LAASAP
593	YUCATAN	BURO.	IMPULSORA DE CONSULTORIA E INGENIERIA MEXICANA SA DE CV	NO SE EMITE EVALUACION CON FUNDAMENTO EN EL ART. 36 LAASAP
594	YUCATAN	BURO.	IMPULSORA DE CONSULTORIA E INGENIERIA MEXICANA SA DE CV	NO SE EMITE EVALUACION CON FUNDAMENTO EN EL ART. 36 LAASAP
595	YUCATAN	BURO.	IMPULSORA DE CONSULTORIA E INGENIERIA MEXICANA SA DE CV	NO SE EMITE EVALUACION CON FUNDAMENTO EN EL ART. 36 LAASAP
596	YUCATAN	BURO.	IMPULSORA DE CONSULTORIA E INGENIERIA MEXICANA SA DE CV	NO SE EMITE EVALUACION CON FUNDAMENTO EN EL ART. 36 LAASAP
597	YUCATAN	BURO.	IMPULSORA DE CONSULTORIA E INGENIERIA MEXICANA SA DE CV	NO SE EMITE EVALUACION CON FUNDAMENTO EN EL ART. 36 LAASAP
598	YUCATAN	BURO.	IMPULSORA DE CONSULTORIA E INGENIERIA MEXICANA SA DE CV	NO SE EMITE EVALUACION CON FUNDAMENTO EN EL ART. 36 LAASAP
599	YUCATAN	BURO.	IMPULSORA DE CONSULTORIA E INGENIERIA MEXICANA SA DE CV	NO SE EMITE EVALUACION CON FUNDAMENTO EN EL ART. 36 LAASAP
600	YUCATAN	BURO.	IMPULSORA DE CONSULTORIA E INGENIERIA MEXICANA SA DE CV	NO SE EMITE EVALUACION CON FUNDAMENTO EN EL ART. 36 LAASAP

129
 Documento 570, Fila 570, Col. Bienes de Inversión, Almacén de Equipos y Activos, C. P. México, D. F., el día 14 de mayo de 2024.
 Felipe Carrillo Puerto

ANEXOS
 DIVISIÓN DE EQUIPOS Y MOBILIARIO MEDICO



GOBIERNO DE MÉXICO



DIRECCIÓN DE ADMINISTRACIÓN
Unidad de Adquisición,
Contratación de Bienes y Servicios y
Contratación Técnica de Servicios
Cobertura de Equipos y Mobiliario Médico

ACTA DE FALLO

LICITACIÓN PÚBLICA INTERNACIONAL ELECTRÓNICA BAJO COBERTURA DE TRATADOS DE LIBRE COMERCIO QUE CONTIENGA CAPÍTULO DE COMPRAS GUBERNAMENTALES NÚMERO DE IDENTIFICACIÓN EN COMPRANET LA-50-CVR-0500CVR040-T-2-2024 PROGRAMA "MOBILIARIO MÉDICO Y DE LABORATORIO PARA HOSPITALES PRIORITARIOS"

PART	DESTINO	DESCRIPCIÓN	LICITANTE	EVALUACIÓN TÉCNICA
576	YUCATÁN	CEPILLERA PARA USO QUIRÚRGICO.	EDVAG CONCEPTOS COMERCIALES SA DE CV DALLISA SERVICES SA DE CV TECHO ROBLES DE MEXICO SA DE CV INFRAESTRUCTURA HOSPITALARIA PROEMSA SA DE CV	NO SE EMITE EVALUACIÓN CON FUNDAMENTO EN EL ART. 36 LAASP NO SE EMITE EVALUACIÓN CON FUNDAMENTO EN EL ART. 36 LAASP NO SE EMITE EVALUACIÓN CON SOBREPASAR EL TECHO PRESUPUESTAL. CUMPLE
577	YUCATÁN	GOMADO PARA ADULTOS.	TECNO ROBLES DE MEXICO SA DE CV EDVAG CONCEPTOS COMERCIALES SA DE CV ERGONOMIA PRODUCTIVIDAD SA DE CV IMPULSORA DE CONSULTORIA E INGENIERIA MEXICANA SA DE CV INFRAESTRUCTURA HOSPITALARIA PROEMSA SA DE CV SERPROF BIOMED SA DE CV	NO SE EMITE EVALUACIÓN CON FUNDAMENTO EN EL ART. 36 LAASP NO SE EMITE EVALUACIÓN CON FUNDAMENTO EN EL ART. 36 LAASP NO SE EMITE EVALUACIÓN CON FUNDAMENTO EN EL ART. 36 LAASP CUMPLE
578	YUCATÁN	COMODO PARA MENORES.	TECNO ROBLES DE MEXICO SA DE CV EDVAG CONCEPTOS COMERCIALES SA DE CV ERGONOMIA PRODUCTIVIDAD SA DE CV SERPROF BIOMED SA DE CV TECNO ROBLES DE MEXICO SA DE CV EDVAG CONCEPTOS COMERCIALES SA DE CV	NO SE EMITE EVALUACIÓN CON FUNDAMENTO EN EL ART. 36 LAASP NO SE EMITE EVALUACIÓN CON FUNDAMENTO EN EL ART. 36 LAASP NO SE EMITE EVALUACIÓN CON FUNDAMENTO EN EL ART. 36 LAASP CUMPLE
579	YUCATÁN	CUBETA DE ACERO INOXIDABLE CON PORTA CUBIERTA RODABLE.	TECNO ROBLES DE MEXICO SA DE CV SERPROF BIOMED SA DE CV CARLOS ARTURO GARCÍA RIVERA	NO SE EMITE EVALUACIÓN CON FUNDAMENTO EN EL ART. 36 LAASP NO SE EMITE EVALUACIÓN CON FUNDAMENTO EN EL ART. 36 LAASP CUMPLE

Documento 599. Año: 2024. Cda. Emma Herrera Arellano. Guatemaltemo, C.P. 187600. Teléfono: 999 966400.
Tel: 55 2226 47200. Fax: 55 2226 47200. www.imss.gob.mx



2024 Felipe Carrillo PUERTO



GOBIERNO DE MÉXICO



DIRECCIÓN DE ADMINISTRACIÓN
Unidad de Adquisición,
Contratación de Bienes y Servicios y
Contratación Técnica de Servicios
Cobertura de Equipos y Mobiliario Médico

ACTA DE FALLO

LICITACIÓN PÚBLICA INTERNACIONAL ELECTRÓNICA BAJO COBERTURA DE TRATADOS DE LIBRE COMERCIO QUE CONTIENGA CAPÍTULO DE COMPRAS GUBERNAMENTALES NÚMERO DE IDENTIFICACIÓN EN COMPRANET LA-50-CVR-0500CVR040-T-2-2024 PROGRAMA "MOBILIARIO MÉDICO Y DE LABORATORIO PARA HOSPITALES PRIORITARIOS"

PART	DESTINO	DESCRIPCIÓN	LICITANTE	EVALUACIÓN TÉCNICA
580	YUCATÁN	ESCALERILLA DE DOS PELDANOS.	RECOMAR DE MEXICO, S. DE RL DE CV EDVAG CONCEPTOS COMERCIALES SA DE CV ERGONOMIA PRODUCTIVIDAD SA DE CV SERPROF BIOMED SA DE CV TECNOLOGIA INTEGRAL PERSONALIZABLE SA DE CV ARTICORPORATIVO MEDICO DE MEXICO, S.A. DE CV. IMPULSORA DE CONSULTORIA E INGENIERIA MEXICANA SA DE CV EDVAG CONCEPTOS COMERCIALES SA DE CV SERPROF BIOMED SA DE CV ERGONOMIA PRODUCTIVIDAD SA DE CV	NO SE EMITE EVALUACIÓN CON FUNDAMENTO EN EL ART. 36 LAASP NO SE EMITE EVALUACIÓN CON FUNDAMENTO EN EL ART. 36 LAASP NO SE EMITE EVALUACIÓN POR SOBREPASAR EL TECHO PRESUPUESTAL. CUMPLE
581	YUCATÁN	ESTANTE GUARDA ESPERIL DE 90 CM.	TECNO ROBLES DE MEXICO SA DE CV INFRAESTRUCTURA HOSPITALARIA PROEMSA SA DE CV EDVAG CONCEPTOS COMERCIALES SA DE CV TECNOLOGIA INTEGRAL PERSONALIZABLE SA DE CV RECOMAR DE MEXICO, S. DE RL DE CV IMPULSORA DE CONSULTORIA E INGENIERIA MEXICANA SA DE CV ESCOBAR SA DE CV TECNO ROBLES DE MEXICO SA DE CV ERGONOMIA PRODUCTIVIDAD SA DE CV	NO SE EMITE EVALUACIÓN CON FUNDAMENTO EN EL ART. 36 LAASP NO SE EMITE EVALUACIÓN CON FUNDAMENTO EN EL ART. 36 LAASP NO SE EMITE EVALUACIÓN CON FUNDAMENTO EN EL ART. 36 LAASP NO SE EMITE EVALUACIÓN CON FUNDAMENTO EN EL ART. 36 LAASP NO SE EMITE EVALUACIÓN CON FUNDAMENTO EN EL ART. 36 LAASP NO SE EMITE EVALUACIÓN CON FUNDAMENTO EN EL ART. 36 LAASP NO SE EMITE EVALUACIÓN CON SOBREPASAR EL TECHO PRESUPUESTAL. CUMPLE
582	YUCATÁN	ESTANTE GUARDA ESPERIL DE 90 CM.	INFRAESTRUCTURA HOSPITALARIA PROEMSA SA DE CV EDVAG CONCEPTOS COMERCIALES SA DE CV	NO SE EMITE EVALUACIÓN CON FUNDAMENTO EN EL ART. 36 LAASP NO SE EMITE EVALUACIÓN CON FUNDAMENTO EN EL ART. 36 LAASP CUMPLE

Documento 284. Año: 2024. Cda. Emma Herrera Arellano. Guatemaltemo, C.P. 187600. Teléfono: 999 966400.
Tel: 55 2226 47200. Fax: 55 2226 47200. www.imss.gob.mx



2024 Felipe Carrillo PUERTO



GOBIERNO DE MEXICO



DIRECCIÓN DE ADMINISTRACIÓN
 Coordinación de Adquisición de Bienes y Contratación de Servicios
 Coordinación Técnica de Adquisición de Bienes e Insumos y Activos
 División de Equipos y Mobiliario Médico

ACTA DE FALLO

LICITACIÓN PÚBLICA INTERNACIONAL ELECTRÓNICA BAJO COBERTURA DE TRATADOS DE LIBRE COMERCIO QUE CONTENGA CAPÍTULO DE COMPRAS GUBERNAMENTALES
NÚMERO DE IDENTIFICACIÓN EN COMPRANET: LA-50-CYR-050CYR0401-2-2024
PROGRAMA: "MOBILIARIO MÉDICO Y DE LABORATORIO PARA HOSPITALES PRIORITARIOS"

PART	DESTINO	DESCRIPCIÓN	LICITANTE	EVALUACIÓN TÉCNICA
600	YUCATAN	MESA PARA REHIDRATACION.	INVITRO DIAGNOSTICS MEXICO SA DE CV EDVAG CONCEPTOS COMERCIALES SA DE CV IMPULSORA DE CONSULTORIA E INGENIERIA MEXICANA SA DE CV MUEBLES LA FORJA DE JUAN ESCOBAR SA DE CV TECNO ROBLES DE MEXICO SA DE CV	NO SE EMITE EVALUACION CON FUNDAMENTO EN EL ART. 36 LAASP NO SE EMITE EVALUACION CON FUNDAMENTO EN EL ART. 36 LAASP NO SE EMITE EVALUACION CON FUNDAMENTO EN EL ART. 36 LAASP NO SE EMITE EVALUACION CON FUNDAMENTO EN EL ART. 36 LAASP NO SE EMITE EVALUACION POR SOBREPASAR EL TECHO PRESUPUESTAL
601	YUCATAN	MESA PASTEUR.	SERPROF BIOMED SA DE CV CARLOS ARTURO GARCIA RIVERA EDVAG CONCEPTOS COMERCIALES SA DE CV IMPULSORA DE CONSULTORIA E INGENIERIA MEXICANA SA DE CV AH CORPORATIVO MEDICO DE MEXICO SA DE CV SERPROF BIOMED SA DE CV	CUMPLE CUMPLE NO SE EMITE EVALUACION CON FUNDAMENTO EN EL ART. 36 LAASP NO CUMPLEN CUMPLE

135

Procesado por: W. G. G. Herrera Nolasco, Asesor(a) Contratado(a), C. P. ESTEBAN GONZALEZ DE HERRERA
 Tel. 55 2246 1700 ext. 1025
 www.gob.mx/psa



2024
Felipe Carrillo
PUERTO



GOBIERNO DE MEXICO



DIRECCIÓN DE ADMINISTRACIÓN
 Coordinación de Adquisición de Bienes y Contratación de Servicios
 Coordinación Técnica de Adquisición de Bienes e Insumos y Activos
 División de Equipos y Mobiliario Médico

ACTA DE FALLO

LICITACIÓN PÚBLICA INTERNACIONAL ELECTRÓNICA BAJO COBERTURA DE TRATADOS DE LIBRE COMERCIO QUE CONTENGA CAPÍTULO DE COMPRAS GUBERNAMENTALES
NÚMERO DE IDENTIFICACIÓN EN COMPRANET: LA-50-CYR-050CYR0401-2-2024
PROGRAMA: "MOBILIARIO MÉDICO Y DE LABORATORIO PARA HOSPITALES PRIORITARIOS"

PART	DESTINO	DESCRIPCIÓN	LICITANTE	EVALUACIÓN TÉCNICA
602	YUCATAN	MESA PUENTE.	SERPROF BIOMED SA DE CV TECNOLOGIA INTEGRAL PERSONALIZABLE SA DE CV IMPULSORA DE CONSULTORIA E INGENIERIA MEXICANA SA DE CV INVITRO DIAGNOSTICS MEXICO SA DE CV CARLOS ARTURO GARCIA RIVERA EDVAG CONCEPTOS COMERCIALES SA DE CV MUEBLES LA FORJA DE JUAN ESCOBAR SA DE CV ERGONOMIA PRODUCTIVIDAD SA DE CV	CUMPLE CUMPLE NO SE EMITE EVALUACION CON FUNDAMENTO EN EL ART. 36 LAASP NO SE EMITE EVALUACION CON FUNDAMENTO EN EL ART. 36 LAASP NO SE EMITE EVALUACION POR SOBREPASAR EL TECHO PRESUPUESTAL
603	YUCATAN	MESA RIGIDA DE MADERA.	EDVAG CONCEPTOS COMERCIALES SA DE CV ERGONOMIA PRODUCTIVIDAD SA DE CV	CUMPLE NO SE EMITE EVALUACION POR SOBREPASAR EL TECHO PRESUPUESTAL
604	YUCATAN	MESA RIGIDA.	SERPROF BIOMED SA DE CV CARLOS ARTURO GARCIA RIVERA IMPULSORA DE CONSULTORIA E INGENIERIA MEXICANA SA DE CV EDVAG CONCEPTOS COMERCIALES SA DE CV TECNOLOGIA INTEGRAL PERSONALIZABLE SA DE CV ERGONOMIA PRODUCTIVIDAD SA DE CV	NO CUMPLEN NO SE EMITE EVALUACION CON FUNDAMENTO EN EL ART. 36 LAASP NO SE EMITE EVALUACION CON FUNDAMENTO EN EL ART. 36 LAASP NO SE EMITE EVALUACION CON FUNDAMENTO EN EL ART. 36 LAASP NO SE EMITE EVALUACION POR SOBREPASAR EL TECHO PRESUPUESTAL
605	YUCATAN	REPISA DE 120 CM CONTRA MURO.	TECNO ROBLES DE MEXICO SA DE CV MUEBLES LA FORJA DE JUAN ESCOBAR SA DE CV EDVAG CONCEPTOS COMERCIALES SA DE CV IMPULSORA DE CONSULTORIA E INGENIERIA MEXICANA SA DE CV	CUMPLE CUMPLE NO SE EMITE EVALUACION CON FUNDAMENTO EN EL ART. 36 LAASP

136

Procesado por: W. G. G. Herrera Nolasco, Asesor(a) Contratado(a), C. P. ESTEBAN GONZALEZ DE HERRERA
 Tel. 55 2246 1700 ext. 1025
 www.gob.mx/psa



2024
Felipe Carrillo
PUERTO

ACTA DE FALLO

LICITACIÓN PÚBLICA INTERNACIONAL ELECTRÓNICA BAJA COBERTURA DE TRATADOS DE LIBRE COMERCIO QUE CONTENGA CAPÍTULO DE COMPRAS GUBERNAMENTALES
NÚMERO DE IDENTIFICACIÓN EN COMPRANET: LA-50-CYR-050CVR-ADQ-T-2-2024
PROGRAMA "MOBILIARIO MÉDICO Y DE LABORATORIO PARA HOSPITALES PRIORITARIOS"

PART.	DESTINO	DESCRIPCIÓN	LICITANTE	EVALUACIÓN TÉCNICA
606	YUCATAN	RIEL PORTAVENOCUBIS	TECHO ROBLES DE MEXICO SA DE CV META SUADMINISTROS MEDICOS SA DE CV IDHESA BIENES Y SERVICIOS SA DE CV EDVAG CONCEPTOS COMERCIALES SA DE CV ERGONOMIA PRODUCTIVIDAD SA DE CV TECHO ROBLES DE MEXICO SA DE CV IMPULSORA DE CONSULTORIA E INGENIERIA MEXICANA SA DE CV SERPROF BIOMED SA DE CV	NO SE EMITE EVALUACIÓN POR SOBREPASAR EL TECHO PRESUPUESTAL CUMPLE NO CUMPLEN NO SE EMITE EVALUACIÓN CON FUNDAMENTO EN EL ART. 36 LAASAP NO SE EMITE EVALUACIÓN CON FUNDAMENTO EN EL ART. 36 LAASAP NO SE EMITE EVALUACIÓN CON FUNDAMENTO EN EL ART. 36 LAASAP NO SE EMITE EVALUACIÓN CON FUNDAMENTO EN EL ART. 36 LAASAP NO SE EMITE EVALUACIÓN CON FUNDAMENTO EN EL ART. 36 LAASAP CUMPLE
607	YUCATAN	BRINON DE ACEIRO INOXIDABLE DE 250 ML	INFRAESTRUCTURA HOSPITALARIA TECHO ROBLES DE MEXICO SA DE CV EDVAG CONCEPTOS COMERCIALES SA DE CV ERGONOMIA PRODUCTIVIDAD SA DE CV INVITRO DIAGNOSTICOS MEXICO SA DE CV IMPULSORA DE CONSULTORIA E INGENIERIA MEXICANA SA DE CV CARLOS ARTURO GARCIA RIVERA SERPROF BIOMED SA DE CV	NO SE EMITE EVALUACIÓN CON FUNDAMENTO EN EL ART. 36 LAASAP NO SE EMITE EVALUACIÓN CON FUNDAMENTO EN EL ART. 36 LAASAP NO SE EMITE EVALUACIÓN CON FUNDAMENTO EN EL ART. 36 LAASAP NO SE EMITE EVALUACIÓN CON FUNDAMENTO EN EL ART. 36 LAASAP NO SE EMITE EVALUACIÓN CON FUNDAMENTO EN EL ART. 36 LAASAP NO SE EMITE EVALUACIÓN CON FUNDAMENTO EN EL ART. 36 LAASAP NO SE EMITE EVALUACIÓN CON FUNDAMENTO EN EL ART. 36 LAASAP CUMPLE
608	YUCATAN	FINCON DE ACERO INOXIDABLE DE 800 ML	INFRAESTRUCTURA HOSPITALARIA TECHO ROBLES DE MEXICO SA DE CV EDVAG CONCEPTOS COMERCIALES SA DE CV ERGONOMIA PRODUCTIVIDAD SA DE CV IMPULSORA DE CONSULTORIA E INGENIERIA MEXICANA SA DE CV TECHO ROBLES DE MEXICO SA DE CV	NO SE EMITE EVALUACIÓN CON FUNDAMENTO EN EL ART. 36 LAASAP NO SE EMITE EVALUACIÓN CON FUNDAMENTO EN EL ART. 36 LAASAP NO SE EMITE EVALUACIÓN CON FUNDAMENTO EN EL ART. 36 LAASAP NO SE EMITE EVALUACIÓN CON FUNDAMENTO EN EL ART. 36 LAASAP NO SE EMITE EVALUACIÓN CON FUNDAMENTO EN EL ART. 36 LAASAP NO SE EMITE EVALUACIÓN CON FUNDAMENTO EN EL ART. 36 LAASAP CUMPLE

137

Compras 2024, P. 04, No. 04, Unidad de Adquisición, Oficina de Bienes, C. P. 06030, México, D.F.
Tel: 55 52404000, 5241 1000, 5241 1001
www.comprasimss.gob.mx

2024
Felipe Carrillo
PUERTO

ACTA DE FALLO

LICITACIÓN PÚBLICA INTERNACIONAL ELECTRÓNICA BAJA COBERTURA DE TRATADOS DE LIBRE COMERCIO QUE CONTENGA CAPÍTULO DE COMPRAS GUBERNAMENTALES
NÚMERO DE IDENTIFICACIÓN EN COMPRANET: LA-50-CYR-050CVR-ADQ-T-2-2024
PROGRAMA "MOBILIARIO MÉDICO Y DE LABORATORIO PARA HOSPITALES PRIORITARIOS"

PART.	DESTINO	DESCRIPCIÓN	LICITANTE	EVALUACIÓN TÉCNICA
609	YUCATAN	SILLA DE RUEDAS CON DESCANSAPIES.	CARLOS ARTURO GARCIA RIVERA SERPROF BIOMED SA DE CV EDVAG CONCEPTOS COMERCIALES SA DE CV TECHO ROBLES DE MEXICO SA DE CV ERGONOMIA PRODUCTIVIDAD SA DE CV SERPROF BIOMED SA DE CV	NO SE EMITE EVALUACIÓN CON FUNDAMENTO EN EL ART. 36 LAASAP CUMPLE NO SE EMITE EVALUACIÓN CON FUNDAMENTO EN EL ART. 36 LAASAP NO SE EMITE EVALUACIÓN CON FUNDAMENTO EN EL ART. 36 LAASAP NO SE EMITE EVALUACIÓN CON FUNDAMENTO EN EL ART. 36 LAASAP CUMPLE
610	YUCATAN	VASO PARA MEDICAMENTOS DE 30 CM CUBICOS.	INFRAESTRUCTURA HOSPITALARIA TECHO ROBLES DE MEXICO SA DE CV IMPULSORA DE CONSULTORIA E INGENIERIA MEXICANA SA DE CV EDVAG CONCEPTOS COMERCIALES SA DE CV	NO SE EMITE EVALUACIÓN CON FUNDAMENTO EN EL ART. 36 LAASAP NO SE EMITE EVALUACIÓN CON FUNDAMENTO EN EL ART. 36 LAASAP NO SE EMITE EVALUACIÓN CON FUNDAMENTO EN EL ART. 36 LAASAP CUMPLE
611	YUCATAN	VASO PARA MEDICAMENTOS DE 150 CM CUBICOS.	INFRAESTRUCTURA HOSPITALARIA TECHO ROBLES DE MEXICO SA DE CV IMPULSORA DE CONSULTORIA E INGENIERIA MEXICANA SA DE CV	NO SE EMITE EVALUACIÓN CON FUNDAMENTO EN EL ART. 36 LAASAP NO SE EMITE EVALUACIÓN CON FUNDAMENTO EN EL ART. 36 LAASAP CUMPLE
612	YUCATAN	VASO CON TAPA DE UN LITRO.	INFRAESTRUCTURA HOSPITALARIA TECHO ROBLES DE MEXICO SA DE CV SERPROF BIOMED SA DE CV	NO SE EMITE EVALUACIÓN CON FUNDAMENTO EN EL ART. 36 LAASAP CUMPLE CUMPLE
613	YUCATAN	BANQUETA DE ALTURA.	IMPULSORA DE CONSULTORIA E INGENIERIA MEXICANA SA DE CV EDVAG CONCEPTOS COMERCIALES SA DE CV TECHO ROBLES DE MEXICO SA DE CV	NO SE EMITE EVALUACIÓN POR SOBREPASAR EL TECHO PRESUPUESTAL NO SE EMITE EVALUACIÓN POR SOBREPASAR EL TECHO PRESUPUESTAL NO SE EMITE EVALUACIÓN POR SOBREPASAR EL TECHO PRESUPUESTAL
614	YUCATAN	DIWAY (CHAIR LONGUE)	EDVAG CONCEPTOS COMERCIALES SA DE CV IMPULSORA DE CONSULTORIA E INGENIERIA MEXICANA SA DE CV	NO SE EMITE EVALUACIÓN CON FUNDAMENTO EN EL ART. 36 LAASAP CUMPLE

138

Compras 2024, P. 04, No. 04, Unidad de Adquisición, Oficina de Bienes, C. P. 06030, México, D.F.
Tel: 55 52404000, 5241 1000, 5241 1001
www.comprasimss.gob.mx

2024
Felipe Carrillo
PUERTO

ANEXOS
DIVISIÓN DE CONTRATOS



GOBIERNO DE MEXICO



DIRECCION DE ADMINISTRACION
Unidad de Adquisiciones
Coordinación de Adquisición de Bienes y Contratación de Servicios
Coordinación Técnica de Adquisición de Bienes y Contratación de Servicios
División de Equipos y Mobiliario Médico

ACTA DE FALLO

LICITACION PUBLICA INTERNACIONAL ELECTRONICA BAJO COBERTURA DE TRATADOS DE LIBRE COMERCIO QUE CONTENGA CAPITULO DE COMPRAS GUBERNAMENTALES
NUMERO DE IDENTIFICACION EN COMPRA: LA-SD-CYR-0501CYR040-T-2-2024

PROGRAMA "MOBILIARIO MEDICO Y DE LABORATORIO PARA HOSPITALES PRIORITARIOS"

PAIS	DESTINO	DESCRIPCION	LICITANTE	EVALUACION TECNICA
616	YUCATAN	LITERAS METALICAS	TECNO ROBLES DE MEXICO SA DE CV ERCONOMIA PRODUCTIVIDAD SA DE CV	NO SE EMITE EVALUACION CON FUNDAMENTO EN EL ART. 36 LAMASP NO SE EMITE EVALUACION CON FUNDAMENTO EN EL ART. 36 LAMASP NO SE EMITE EVALUACION CON FUNDAMENTO EN EL ART. 36 LAMASP NO SE EMITE EVALUACION CON FUNDAMENTO EN EL ART. 36 LAMASP NO SE EMITE EVALUACION POR SOBREPASAR EL TECHICO PRESUPUESTAL CUMPLE
616	YUCATAN	ORINAL PARA VARONES.	TECNO ROBLES DE MEXICO SA DE CV EDVAG CONCEPTOS COMERCIALES SA DE CV	NO SE EMITE EVALUACION CON FUNDAMENTO EN EL ART. 36 LAMASP NO SE EMITE EVALUACION CON FUNDAMENTO EN EL ART. 36 LAMASP NO SE EMITE EVALUACION POR SOBREPASAR EL TECHICO PRESUPUESTAL CUMPLE
617	YUCATAN	PORTAVENOCULOS RODABLE	ERCONOMIA PRODUCTIVIDAD SA DE CV EDVAG CONCEPTOS COMERCIALES SA DE CV	NO SE EMITE EVALUACION CON FUNDAMENTO EN EL ART. 36 LAMASP NO SE EMITE EVALUACION CON FUNDAMENTO EN EL ART. 36 LAMASP NO SE EMITE EVALUACION POR SOBREPASAR EL TECHICO PRESUPUESTAL CUMPLE

139

Av. Reforma 288, Piso 11, Col. Reforma Norte, Alameda, Cuernavaca, C. A. G. S. de C. V.
Tel: 01 52 562 571 000, Ext. 10000. www.prona.gob.mx



2024 Felipe Carrillo
PUE RTO



GOBIERNO DE MEXICO



DIRECCION DE ADMINISTRACION
Unidad de Adquisiciones
Coordinación de Adquisición de Bienes y Contratación de Servicios
Coordinación Técnica de Adquisición de Bienes y Contratación de Servicios
División de Equipos y Mobiliario Médico

ACTA DE FALLO

LICITACION PUBLICA INTERNACIONAL ELECTRONICA BAJO COBERTURA DE TRATADOS DE LIBRE COMERCIO QUE CONTENGA CAPITULO DE COMPRAS GUBERNAMENTALES
NUMERO DE IDENTIFICACION EN COMPRA: LA-SD-CYR-0501CYR040-T-2-2024

PROGRAMA "MOBILIARIO MEDICO Y DE LABORATORIO PARA HOSPITALES PRIORITARIOS"

PAIS	DESTINO	DESCRIPCION	LICITANTE	EVALUACION TECNICA
618	YUCATAN	CARRO CUNA CON BASINET DE APLICAO.	ERCONOMIA PRODUCTIVIDAD SA DE CV TECNO ROBLES DE MEXICO SA DE CV	NO SE EMITE EVALUACION CON FUNDAMENTO EN EL ART. 36 LAMASP NO SE EMITE EVALUACION POR SOBREPASAR EL TECHICO PRESUPUESTAL CUMPLE
619	YUCATAN	BASCUILA PESA BEBE TUBULAR TIPO DINAMOMETRO.	ERCONOMIA PRODUCTIVIDAD SA DE CV TECNO ROBLES DE MEXICO SA DE CV	NO SE EMITE EVALUACION CON FUNDAMENTO EN EL ART. 36 LAMASP NO SE EMITE EVALUACION CON FUNDAMENTO EN EL ART. 36 LAMASP NO SE EMITE EVALUACION CON FUNDAMENTO EN EL ART. 36 LAMASP NO SE EMITE EVALUACION POR SOBREPASAR EL TECHICO PRESUPUESTAL CUMPLE
620	YUCATAN	MESA DE 165 CM PARA ATENCION AL REGION NACIDO.	ERCONOMIA PRODUCTIVIDAD SA DE CV EDVAG CONCEPTOS COMERCIALES SA DE CV	NO SE EMITE EVALUACION CON FUNDAMENTO EN EL ART. 36 LAMASP NO SE EMITE EVALUACION POR SOBREPASAR EL TECHICO PRESUPUESTAL CUMPLE
621	YUCATAN	MESA ALTA DE 120 CM CON RESPALDO.	ERCONOMIA PRODUCTIVIDAD SA DE CV EDVAG CONCEPTOS COMERCIALES SA DE CV	NO SE EMITE EVALUACION CON FUNDAMENTO EN EL ART. 36 LAMASP NO SE EMITE EVALUACION POR SOBREPASAR EL TECHICO PRESUPUESTAL CUMPLE
624	YUCATAN	CARRO PARA CURACIONES EN ABS.	ERCONOMIA PRODUCTIVIDAD SA DE CV EDVAG CONCEPTOS COMERCIALES SA DE CV	NO SE EMITE EVALUACION CON FUNDAMENTO EN EL ART. 36 LAMASP NO SE EMITE EVALUACION POR SOBREPASAR EL TECHICO PRESUPUESTAL CUMPLE
625	YUCATAN	CARRO PARA ROBA SUCIA CON TABA Y APERFORA DE PEDAL.	ERCONOMIA PRODUCTIVIDAD SA DE CV EDVAG CONCEPTOS COMERCIALES SA DE CV	NO SE EMITE EVALUACION CON FUNDAMENTO EN EL ART. 36 LAMASP NO SE EMITE EVALUACION POR SOBREPASAR EL TECHICO PRESUPUESTAL CUMPLE
628	YUCATAN	BILION DE EXTRACCIONES VESTIDOR CON ANILLAGO PARA CONSULTORIO.	ERCONOMIA PRODUCTIVIDAD SA DE CV EDVAG CONCEPTOS COMERCIALES SA DE CV	NO SE EMITE EVALUACION CON FUNDAMENTO EN EL ART. 36 LAMASP NO SE EMITE EVALUACION POR SOBREPASAR EL TECHICO PRESUPUESTAL CUMPLE

140

Av. Reforma 288, Piso 11, Col. Reforma Norte, Alameda, Cuernavaca, C. A. G. S. de C. V.
Tel: 01 52 562 571 000, Ext. 10000. www.prona.gob.mx



2024 Felipe Carrillo
PUE RTO



ACTA DE FALLO

LICITACIÓN PÚBLICA INTERNACIONAL "ELECTRÓNICA" BAJO COBERTURA DE TRATADOS DE LIBRE COMERCIO QUE CONTENGA CAPÍTULO DE COMPRAS GUBERNAMENTALES
NÚMERO DE IDENTIFICACIÓN EN COMPANET: LA-50-GYR-050GVR0407-2-2024
PROGRAMA "MOBILIARIO MÉDICO Y DE LABORATORIO PARA HOSPITALES PRIORITARIOS"

PART.	DESTINO	DESCRIPCIÓN	LICITANTE	EVALUACIÓN TÉCNICA
			MESA SUMINISTROS MEDICOS SA DE CV	CUMPLE
			MUEBLES LA FORJA DE JUAN ESCOBAR SA DE CV	CUMPLE
			EDVAG CONCEPTOS COMERCIALES SA DE CV	NO SE EMITE EVALUACIÓN POR SOBREPASAR EL TECHO
			TECNOLOGIA INTEGRAL PERSONALIZABLE SA DE CV	NO SE EMITE EVALUACIÓN POR SOBREPASAR EL TECHO PRESUPUESTAL
			RECOMAR DE MEXICO S. DE RL DE CV	NO SE EMITE EVALUACIÓN POR SOBREPASAR EL TECHO
			ERGONOMIA PRODUCTIVIDAD SA DE CV	NO SE EMITE EVALUACIÓN POR SOBREPASAR EL TECHO PRESUPUESTAL
			DIALSA SERVICIOS SA DE CV	NO SE EMITE EVALUACIÓN POR SOBREPASAR EL TECHO
			TECNO MOBLES DE MEXICO SA DE CV	NO SE EMITE EVALUACIÓN POR SOBREPASAR EL TECHO PRESUPUESTAL
			EDVAG CONCEPTOS COMERCIALES SA DE CV	CUMPLE
			SEMPROF BIOMED SA DE CV	CUMPLE
			MUEBLES LA FORJA DE JUAN ESCOBAR SA DE CV	CUMPLE
			EDVAG CONCEPTOS COMERCIALES SA DE CV	NO SE EMITE EVALUACIÓN POR SOBREPASAR EL TECHO PRESUPUESTAL
			TECNO MOBLES DE MEXICO SA DE CV	CUMPLE
			SEMPROF BIOMED SA DE CV	CUMPLE
			ERGONOMIA PRODUCTIVIDAD SA DE CV	CUMPLE
			EDVAG CONCEPTOS COMERCIALES SA DE CV	NO SE EMITE EVALUACIÓN POR SOBREPASAR EL TECHO PRESUPUESTAL
			SEMPROF BIOMED SA DE CV	CUMPLE
			ERGONOMIA PRODUCTIVIDAD SA DE CV	CUMPLE
			EDVAG CONCEPTOS COMERCIALES SA DE CV	NO SE EMITE EVALUACIÓN POR SOBREPASAR EL TECHO PRESUPUESTAL
			MUEBLES LA FORJA DE JUAN ESCOBAR SA DE CV	NO SE EMITE EVALUACIÓN POR SOBREPASAR EL TECHO PRESUPUESTAL
			DIALSA SERVICIOS SA DE CV	NO SE EMITE EVALUACIÓN POR SOBREPASAR EL TECHO PRESUPUESTAL
			TECNO MOBLES DE MEXICO SA DE CV	CUMPLE

141



2024
Felipe Carrillo
PUERTO



ACTA DE FALLO

LICITACIÓN PÚBLICA INTERNACIONAL "ELECTRÓNICA" BAJO COBERTURA DE TRATADOS DE LIBRE COMERCIO QUE CONTENGA CAPÍTULO DE COMPRAS GUBERNAMENTALES
NÚMERO DE IDENTIFICACIÓN EN COMPANET: LA-50-GYR-050GVR0407-2-2024
PROGRAMA "MOBILIARIO MÉDICO Y DE LABORATORIO PARA HOSPITALES PRIORITARIOS"

PART.	DESTINO	DESCRIPCIÓN	LICITANTE	EVALUACIÓN TÉCNICA
			TECNO MOBLES DE MEXICO SA DE CV	NO SE EMITE EVALUACIÓN POR SOBREPASAR EL TECHO PRESUPUESTAL
			SEMPROF BIOMED SA DE CV	CUMPLE
			EDVAG CONCEPTOS COMERCIALES SA DE CV	CUMPLE
			RECOMAR DE MEXICO S. DE RL DE CV	NO SE EMITE EVALUACIÓN CON FUNDAMENTO EN EL ART. 36 LAASP
			MUEBLES LA FORJA DE JUAN ESCOBAR SA DE CV	NO SE EMITE EVALUACIÓN CON FUNDAMENTO EN EL ART. 36 LAASP
			EDVAG CONCEPTOS COMERCIALES SA DE CV	CUMPLE
			EDVAG CONCEPTOS COMERCIALES SA DE CV	NO SE EMITE EVALUACIÓN POR SOBREPASAR EL TECHO PRESUPUESTAL
			SEMPROF BIOMED SA DE CV	CUMPLE
			TECNOLOGIA INTEGRAL PERSONALIZABLE SA DE CV	CUMPLE
			DISTRIBUIDORA ANKAM KUALI SAS DE CV	NO SE EMITE EVALUACIÓN CON FUNDAMENTO EN EL ART. 36 LAASP
			EDVAG CONCEPTOS COMERCIALES SA DE CV	NO SE EMITE EVALUACIÓN CON FUNDAMENTO EN EL ART. 36 LAASP
			GRUPO EMPRESARIAL TECNOCARE SA DE CV	NO SE EMITE EVALUACIÓN CON FUNDAMENTO EN EL ART. 36 LAASP
			ERGONOMIA PRODUCTIVIDAD SA DE CV	NO SE EMITE EVALUACIÓN CON FUNDAMENTO EN EL ART. 36 LAASP
			IMPULSORA DE CONSULTORIA E INGENIERIA MEXICANA SA DE CV	NO SE EMITE EVALUACIÓN CON FUNDAMENTO EN EL ART. 36 LAASP
			EDVAG CONCEPTOS COMERCIALES SA DE CV	CUMPLE
			IDHESA BIENES Y SERVICIOS SA DE CV	NO CUMPLEN
			EDVAG CONCEPTOS COMERCIALES SA DE CV	CUMPLE
			DISTRIBUIDORA ANKAM KUALI SAS DE CV	NO SE EMITE EVALUACIÓN CON FUNDAMENTO EN EL ART. 36 LAASP
			ARO MOBEL SA DE CV	NO SE EMITE EVALUACIÓN CON FUNDAMENTO EN EL ART. 36 LAASP
			MUEBLES LA FORJA DE JUAN ESCOBAR SA DE CV	NO SE EMITE EVALUACIÓN CON FUNDAMENTO EN EL ART. 36 LAASP

142



2024
Felipe Carrillo
PUERTO

ANEXOS
DIVISIÓN DE EQUIPOS Y MOBILIARIO MÉDICO



GOBIERNO DE MÉXICO



DIRECCIÓN DE ADMINISTRACIÓN
 Coordinación de Adquisición de Bienes y Contratación de Servicios
 Coordinación de Adquisición de Bienes de Inventario Activo
 División de Equipos y Mobiliario Médico

ACTA DE FALLO

LICITACIÓN PÚBLICA INTERNACIONAL ELECTRÓNICA BAJO COBERTURA DE TRATADOS DE LIBRE COMERCIO QUE CONTENGA CAPÍTULO DE COMPRAS GUBERNAMENTALES
NÚMERO DE IDENTIFICACIÓN EN COMPRANET: LA-SP-GYR-050GYR040-T-2-2024
PROGRAMA: "MOBILIARIO MÉDICO Y DE LABORATORIO PARA HOSPITALES PRIORITARIOS"

PART.	DESTINO	DESCRIPCIÓN	LICTANTE	EVALUACIÓN TÉCNICA
644	ZARAGOZA	MÓDULO PARA CONSULTORIO MÉDICO EQUIPADO	ERGONOMIA PRODUCTIVIDAD SA DE CV LHESA BIENES Y SERVICIOS SA DE CV EDVAG CONCEPTOS COMERCIALES SA DE CV DISTRIBUIDORA AXKAN RUJAL SAS DE CV ARIO MOBEL SA DE CV MUEBLES LA FORTA DE JUAN ESCOBAR SA DE CV ERGONOMIA PRODUCTIVIDAD SA DE CV	NO SE EMITE EVALUACIÓN POR SOBREPASAR EL TECHO PRESUPUESTAL CUMPLE NO SE EMITE EVALUACIÓN CON FUNDAMENTO EN EL ART. 36 LAMASP NO SE EMITE EVALUACIÓN CON FUNDAMENTO EN EL ART. 36 LAMASP NO SE EMITE EVALUACIÓN CON FUNDAMENTO EN EL ART. 36 LAMASP NO SE EMITE EVALUACIÓN CON FUNDAMENTO EN EL ART. 36 LAMASP NO SE EMITE EVALUACIÓN POR SOBREPASAR EL TECHO PRESUPUESTAL CUMPLE
645	ZARAGOZA	MESA ALTA DE 150 CM SON LACIONERA CENTRAL	MUEBLES LA FORTA DE JUAN ESCOBAR SA DE CV DISTRIBUIDORA AXKAN RUJAL SAS DE CV META SUNDIETROS MEDICOS SA DE CV	CUMPLE NO SE EMITE EVALUACIÓN CON FUNDAMENTO EN EL ART. 36 LAMASP CUMPLE
646	ZARAGOZA	MESA ALTA DE 150 CM CON LACIONERA CENTRAL	TECNOLOGIA INTEGRAL PERSONALIZABLE SA DE CV EDVAG CONCEPTOS COMERCIALES SA DE CV ERGONOMIA PRODUCTIVIDAD SA DE CV DALISA-SERVICES SA DE CV DISTRIBUIDORA AXKAN RUJAL SAS DE CV MUEBLES LA FORTA DE JUAN ESCOBAR SA DE CV GRUPO EMPRESARIAL TECNICARE SA DE CV TECNO ROBLES DE MEXICO SA DE CV	NO SE EMITE EVALUACIÓN CON FUNDAMENTO EN EL ART. 36 LAMASP NO SE EMITE EVALUACIÓN CON FUNDAMENTO EN EL ART. 36 LAMASP NO SE EMITE EVALUACIÓN CON FUNDAMENTO EN EL ART. 36 LAMASP NO SE EMITE EVALUACIÓN CON FUNDAMENTO EN EL ART. 36 LAMASP NO SE EMITE EVALUACIÓN CON FUNDAMENTO EN EL ART. 36 LAMASP NO SE EMITE EVALUACIÓN CON FUNDAMENTO EN EL ART. 36 LAMASP NO SE EMITE EVALUACIÓN CON FUNDAMENTO EN EL ART. 36 LAMASP NO SE EMITE EVALUACIÓN CON FUNDAMENTO EN EL ART. 36 LAMASP NO SE EMITE EVALUACIÓN CON FUNDAMENTO EN EL ART. 36 LAMASP CUMPLE
647	ZARAGOZA	CANCHO PARA SUPERMERCADO	EDVAG CONCEPTOS COMERCIALES SA DE CV	CUMPLE
648	ZARAGOZA	GABINETE BASE PARA CAMPANA DE EXTRACCIÓN	EDVAG CONCEPTOS COMERCIALES SA DE CV	CUMPLE

143

Procurador del Estado, C. Luis Ramos Horta, Administrador de Recursos, C. P. Roberto Martínez de la Cruz, Secretario de la Mesa de
 Val. 38. 02/04/2024 14:14:26
 www.transparencia.gob.mx

2024
Peipe Carrillo
PUERTO



GOBIERNO DE MÉXICO



DIRECCIÓN DE ADMINISTRACIÓN
 Coordinación de Adquisición de Bienes y Contratación de Servicios
 Coordinación de Adquisición de Bienes de Inventario Activo
 División de Equipos y Mobiliario Médico

ACTA DE FALLO

LICITACIÓN PÚBLICA INTERNACIONAL ELECTRÓNICA BAJO COBERTURA DE TRATADOS DE LIBRE COMERCIO QUE CONTENGA CAPÍTULO DE COMPRAS GUBERNAMENTALES
NÚMERO DE IDENTIFICACIÓN EN COMPRANET: LA-SP-GYR-050GYR040-T-2-2024
PROGRAMA: "MOBILIARIO MÉDICO Y DE LABORATORIO PARA HOSPITALES PRIORITARIOS"

PART.	DESTINO	DESCRIPCIÓN	LICTANTE	EVALUACIÓN TÉCNICA
655	ZARAGOZA	CARRITO CAJONERO	EDVAG CONCEPTOS COMERCIALES SA DE CV SERPROF BIOMED SA DE CV DISTRIBUIDORA AXKAN RUJAL SAS DE CV ERGONOMIA PRODUCTIVIDAD SA DE CV MUEBLES LA FORTA DE JUAN ESCOBAR SA DE CV TECNO ROBLES DE MEXICO SA DE CV RECOMAR DE MEXICO SA DE RL DE CV	CUMPLE NO CUMPLE NO SE EMITE EVALUACIÓN CON FUNDAMENTO EN EL ART. 36 LAMASP NO SE EMITE EVALUACIÓN CON FUNDAMENTO EN EL ART. 36 LAMASP NO SE EMITE EVALUACIÓN CON FUNDAMENTO EN EL ART. 36 LAMASP NO SE EMITE EVALUACIÓN CON FUNDAMENTO EN EL ART. 36 LAMASP NO SE EMITE EVALUACIÓN CON FUNDAMENTO EN EL ART. 36 LAMASP NO SE EMITE EVALUACIÓN CON FUNDAMENTO EN EL ART. 36 LAMASP NO SE EMITE EVALUACIÓN POR SOBREPASAR EL TECHO PRESUPUESTAL CUMPLE
656	ZARAGOZA	CÁRRO DISTRIBUIDOR DE MUESTRAS	EDVAG CONCEPTOS COMERCIALES SA DE CV GRUPO EMPRESARIAL TECNICARE SA DE CV ERGONOMIA PRODUCTIVIDAD SA DE CV DISTRIBUIDORA AXKAN RUJAL SAS DE CV TECNOLOGIA INTEGRAL PERSONALIZABLE SA DE CV	CUMPLE NO SE EMITE EVALUACIÓN CON FUNDAMENTO EN EL ART. 36 LAMASP NO SE EMITE EVALUACIÓN CON FUNDAMENTO EN EL ART. 36 LAMASP CUMPLE CUMPLE
657	ZARAGOZA	GABINETE PARA TOMA DE MUESTRAS	EDVAG CONCEPTOS COMERCIALES SA DE CV ERGONOMIA PRODUCTIVIDAD SA DE CV GRUPO EMPRESARIAL TECNICARE SA DE CV MUEBLES LA FORTA DE JUAN ESCOBAR SA DE CV EDVAG CONCEPTOS COMERCIALES SA DE CV	NO SE EMITE EVALUACIÓN CON FUNDAMENTO EN EL ART. 36 LAMASP NO SE EMITE EVALUACIÓN CON FUNDAMENTO EN EL ART. 36 LAMASP NO SE EMITE EVALUACIÓN CON FUNDAMENTO EN EL ART. 36 LAMASP CUMPLE CUMPLE
658	ZARAGOZA	MESA ALTA DE 90 CM CON CUBIERTA DE ACERO INOXIDABLE	ERGONOMIA PRODUCTIVIDAD SA DE CV DISTRIBUIDORA AXKAN RUJAL SAS DE CV TECNO ROBLES DE MEXICO SA DE CV	CUMPLE NO SE EMITE EVALUACIÓN CON FUNDAMENTO EN EL ART. 36 LAMASP NO SE EMITE EVALUACIÓN CON FUNDAMENTO EN EL ART. 36 LAMASP NO SE EMITE EVALUACIÓN CON FUNDAMENTO EN EL ART. 36 LAMASP

144

Procurador del Estado, C. Luis Ramos Horta, Administrador de Recursos, C. P. Roberto Martínez de la Cruz, Secretario de la Mesa de
 Val. 38. 02/04/2024 14:14:26
 www.transparencia.gob.mx

2024
Peipe Carrillo
PUERTO

ACTA DE FALLO

LICITACIÓN PÚBLICA INTERNACIONAL ELECTRÓNICA BAJO COBERTURA DE TRATADOS DE LIBRE COMERCIO QUE CONTENGA CAPÍTULO DE COMPRAS GUBERNAMENTALES. NÚMERO DE IDENTIFICACIÓN EN COMPRA NET: LA-50-CYR-0500-CYR040-T-2-2024. PROGRAMA "MOBILIARIO MÉDICO Y DE LABORATORIO PARA HOSPITALES PRIORITARIOS"

PART.	DISTRITO	DESCRIPCIÓN	LICITANTE	EVALUACIÓN TÉCNICA
659	ZARAGOZA	MESA ALTA DE 80 CM CON CUBIERTA DE ACERO INOXIDABLE	MUEBLES LA FORJA DE JUAN ESCOBAR SA DE CV	CUMPLE
660	ZARAGOZA	MESA ALTA DE 80 CM CON CUBIERTA DE ACERO INOXIDABLE	EDVAG CONCEPTOS COMERCIALES SA DE CV	NO SE EMITE EVALUACIÓN CON FUNDAMENTO EN EL ART. 36 LAASP
662	ZARAGOZA	MESA BAJA DE 80 CM CON CUBIERTA DE MADERA	DISTRIBUIDORA AXKAN KUALI SAS DE CV	CUMPLE
664	ZARAGOZA	MESA BAJA DE 80 CM CON CUBIERTA DE ACERO INOXIDABLE	EDVAG CONCEPTOS COMERCIALES SA DE CV	CUMPLE
666	ZARAGOZA	REPISA ADAPTABLE PARA INSTRUMENTOS	TECNO ROBLES DE MEXICO SA DE CV	NO CUMPLEN
667	ZARAGOZA	SILLA CAMA PARA DONADORES	TECNOLOGIA INTEGRAL PERSONALIZABLE SA DE CV	NO CUMPLEN
668	ZARAGOZA	VITRINA DE 75 CM CONTRA MURD.	EDVAG CONCEPTOS COMERCIALES SA DE CV	CUMPLE
669	ZARAGOZA	VITRINA DE 90 CM CONTRA MURD. Y CON LAVAS.	DISTRIBUIDORA AXKAN KUALI SAS DE CV	NO SE EMITE EVALUACIÓN CON FUNDAMENTO EN EL ART. 36 LAASP

ACTA DE FALLO

LICITACIÓN PÚBLICA INTERNACIONAL ELECTRÓNICA BAJO COBERTURA DE TRATADOS DE LIBRE COMERCIO QUE CONTENGA CAPÍTULO DE COMPRAS GUBERNAMENTALES. NÚMERO DE IDENTIFICACIÓN EN COMPRA NET: LA-50-CYR-0500-CYR040-T-2-2024. PROGRAMA "MOBILIARIO MÉDICO Y DE LABORATORIO PARA HOSPITALES PRIORITARIOS"

PART.	DISTRITO	DESCRIPCIÓN	LICITANTE	EVALUACIÓN TÉCNICA
670	ZARAGOZA	ARMAR QUEL GUARDA CONDONOS.	DISTRIBUIDORA AXKAN KUALI SAS DE CV	NO SE EMITE EVALUACIÓN CON FUNDAMENTO EN EL ART. 36 LAASP
671	ZARAGOZA	BANCO GIGANTO ACCIONADO CON RESPALDO CINCO APOYOS.	EDVAG CONCEPTOS COMERCIALES SA DE CV	CUMPLE
672	ZARAGOZA	BANCO GIGANTO ACCIONADO SIN	DISTRIBUIDORA AXKAN KUALI SAS DE CV	NO SE EMITE EVALUACIÓN CON FUNDAMENTO EN EL ART. 36 LAASP

ANEXOS
DIVISIÓN DE CONTRATOS



GOBIERNO DE MEXICO



DIRECCIÓN DE ADMINISTRACIÓN
Unidad de Adquisiciones,
Coordinación de Adquisición de Bienes y Contratación de Servicios
Coordinación Técnica de Adquisición de Bienes de Inversión y Activos
Unidad de Equipos, Mobiliario Médico

ACTA DE FALLO

LICITACIÓN PÚBLICA INTERNACIONAL ELECTRÓNICA BAJO COBERTURA DE TRATADOS DE LIBRE COMERCIO QUE CONTIENGA CABILDO DE COMPRAS GUBERNAMENTALES
NÚMERO DE IDENTIFICACIÓN EN COMPRANET: LA-50-CYR-050CYR040-1-2-2024
PROGRAMA "MOBILIARIO MÉDICO Y DE LABORATORIO PARA HOSPITALES PRIORITARIOS"

PART.	DESTINO	DESCRIPCIÓN	LICITANTE	EVALUACIÓN TÉCNICA
675	ZARAGOZA	RESPALDO	IMPULSORA DE CONSULTORIA E INGENIERIA MEXICANA SA DE CV	NO SE EMITE EVALUACIÓN CON FUNDAMENTO EN EL ART. 36 LAASP
			EDVAG CONCEPTOS COMERCIALES SA DE CV	NO SE EMITE EVALUACIÓN CON FUNDAMENTO EN EL ART. 36 LAASP
			AH CORPORATIVO MEDICO DE MEXICO, S.A. DE CV	CUMPLE
			TECNO ROBLES DE MEXICO SA DE CV	NO CUMPLEN
			EDVAG CONCEPTOS COMERCIALES SA DE CV	NO SE EMITE EVALUACIÓN CON FUNDAMENTO EN EL ART. 36 LAASP
			CARLOS ARTURO GARCIA RIVERA	NO SE EMITE EVALUACIÓN CON FUNDAMENTO EN EL ART. 36 LAASP
			TECNO, S.C. INTEGRAL PERSONALIZABLE SA DE CV	NO SE EMITE EVALUACIÓN CON FUNDAMENTO EN EL ART. 36 LAASP
			INVITRO DIAGNOSTICS MEXICO SA DE CV	NO SE EMITE EVALUACIÓN CON FUNDAMENTO EN EL ART. 36 LAASP
			IDHESA BIENES Y SERVICIOS SA DE CV	NO SE EMITE EVALUACIÓN CON FUNDAMENTO EN EL ART. 36 LAASP
			IMPULSORA DE CONSULTORIA E INGENIERIA MEXICANA SA DE CV	NO SE EMITE EVALUACIÓN CON FUNDAMENTO EN EL ART. 36 LAASP
676	ZARAGOZA	BANCO CIBATORIO DE RESPALDO DE ACERO INOXIDABLE	IMPULSORA DE CONSULTORIA E INGENIERIA MEXICANA SA DE CV	NO SE EMITE EVALUACIÓN CON FUNDAMENTO EN EL ART. 36 LAASP
			EDVAG CONCEPTOS COMERCIALES SA DE CV	NO SE EMITE EVALUACIÓN CON FUNDAMENTO EN EL ART. 36 LAASP
			TECNO, S.C. INTEGRAL PERSONALIZABLE SA DE CV	NO SE EMITE EVALUACIÓN CON FUNDAMENTO EN EL ART. 36 LAASP
			INVITRO DIAGNOSTICS MEXICO SA DE CV	NO SE EMITE EVALUACIÓN CON FUNDAMENTO EN EL ART. 36 LAASP
			IDHESA BIENES Y SERVICIOS SA DE CV	NO SE EMITE EVALUACIÓN CON FUNDAMENTO EN EL ART. 36 LAASP
			IMPULSORA DE CONSULTORIA E INGENIERIA MEXICANA SA DE CV	NO SE EMITE EVALUACIÓN CON FUNDAMENTO EN EL ART. 36 LAASP
			EDVAG CONCEPTOS COMERCIALES SA DE CV	NO SE EMITE EVALUACIÓN CON FUNDAMENTO EN EL ART. 36 LAASP
			TECNO, S.C. INTEGRAL PERSONALIZABLE SA DE CV	NO SE EMITE EVALUACIÓN CON FUNDAMENTO EN EL ART. 36 LAASP
			INVITRO DIAGNOSTICS MEXICO SA DE CV	NO SE EMITE EVALUACIÓN CON FUNDAMENTO EN EL ART. 36 LAASP
			IDHESA BIENES Y SERVICIOS SA DE CV	NO SE EMITE EVALUACIÓN CON FUNDAMENTO EN EL ART. 36 LAASP
677	ZARAGOZA	BASCULA CON ESTADIMETRO	IMPULSORA DE CONSULTORIA E INGENIERIA MEXICANA SA DE CV	NO SE EMITE EVALUACIÓN CON FUNDAMENTO EN EL ART. 36 LAASP
			EDVAG CONCEPTOS COMERCIALES SA DE CV	NO SE EMITE EVALUACIÓN CON FUNDAMENTO EN EL ART. 36 LAASP
			TECNO, S.C. INTEGRAL PERSONALIZABLE SA DE CV	NO SE EMITE EVALUACIÓN CON FUNDAMENTO EN EL ART. 36 LAASP
			INVITRO DIAGNOSTICS MEXICO SA DE CV	NO SE EMITE EVALUACIÓN CON FUNDAMENTO EN EL ART. 36 LAASP
			IDHESA BIENES Y SERVICIOS SA DE CV	NO SE EMITE EVALUACIÓN CON FUNDAMENTO EN EL ART. 36 LAASP
			IMPULSORA DE CONSULTORIA E INGENIERIA MEXICANA SA DE CV	NO SE EMITE EVALUACIÓN CON FUNDAMENTO EN EL ART. 36 LAASP
			EDVAG CONCEPTOS COMERCIALES SA DE CV	NO SE EMITE EVALUACIÓN CON FUNDAMENTO EN EL ART. 36 LAASP
			TECNO, S.C. INTEGRAL PERSONALIZABLE SA DE CV	NO SE EMITE EVALUACIÓN CON FUNDAMENTO EN EL ART. 36 LAASP
			INVITRO DIAGNOSTICS MEXICO SA DE CV	NO SE EMITE EVALUACIÓN CON FUNDAMENTO EN EL ART. 36 LAASP
			IDHESA BIENES Y SERVICIOS SA DE CV	NO SE EMITE EVALUACIÓN CON FUNDAMENTO EN EL ART. 36 LAASP
678	ZARAGOZA	BURO	IMPULSORA DE CONSULTORIA E INGENIERIA MEXICANA SA DE CV	NO SE EMITE EVALUACIÓN CON FUNDAMENTO EN EL ART. 36 LAASP
			EDVAG CONCEPTOS COMERCIALES SA DE CV	NO SE EMITE EVALUACIÓN CON FUNDAMENTO EN EL ART. 36 LAASP
			TECNO, S.C. INTEGRAL PERSONALIZABLE SA DE CV	NO SE EMITE EVALUACIÓN CON FUNDAMENTO EN EL ART. 36 LAASP
			INVITRO DIAGNOSTICS MEXICO SA DE CV	NO SE EMITE EVALUACIÓN CON FUNDAMENTO EN EL ART. 36 LAASP
			IDHESA BIENES Y SERVICIOS SA DE CV	NO SE EMITE EVALUACIÓN CON FUNDAMENTO EN EL ART. 36 LAASP
			IMPULSORA DE CONSULTORIA E INGENIERIA MEXICANA SA DE CV	NO SE EMITE EVALUACIÓN CON FUNDAMENTO EN EL ART. 36 LAASP
			EDVAG CONCEPTOS COMERCIALES SA DE CV	NO SE EMITE EVALUACIÓN CON FUNDAMENTO EN EL ART. 36 LAASP
			TECNO, S.C. INTEGRAL PERSONALIZABLE SA DE CV	NO SE EMITE EVALUACIÓN CON FUNDAMENTO EN EL ART. 36 LAASP
			INVITRO DIAGNOSTICS MEXICO SA DE CV	NO SE EMITE EVALUACIÓN CON FUNDAMENTO EN EL ART. 36 LAASP
			IDHESA BIENES Y SERVICIOS SA DE CV	NO SE EMITE EVALUACIÓN CON FUNDAMENTO EN EL ART. 36 LAASP

147

El presente acta de fallo se elabora en el momento de la apertura de las propuestas y se publica en el portal de compras gubernamentales.
Firma y sello del responsable de la unidad de adquisición de bienes de inversión y activos.
www.compras.gob.mx



2024
Felipe Carrillo
PUERTO



GOBIERNO DE MEXICO



DIRECCIÓN DE ADMINISTRACIÓN
Unidad de Adquisiciones,
Coordinación de Adquisición de Bienes y Contratación de Servicios
Coordinación Técnica de Adquisición de Bienes de Inversión y Activos
Unidad de Equipos y Mobiliario Médico

ACTA DE FALLO

LICITACIÓN PÚBLICA INTERNACIONAL ELECTRÓNICA BAJO COBERTURA DE TRATADOS DE LIBRE COMERCIO QUE CONTIENGA CABILDO DE COMPRAS GUBERNAMENTALES
NÚMERO DE IDENTIFICACIÓN EN COMPRANET: LA-50-CYR-050CYR040-1-2-2024
PROGRAMA "MOBILIARIO MÉDICO Y DE LABORATORIO PARA HOSPITALES PRIORITARIOS"

PART.	DESTINO	DESCRIPCIÓN	LICITANTE	EVALUACIÓN TÉCNICA
675	ZARAGOZA	BANDEJA	TECNO ROBLES DE MEXICO SA DE CV	NO SE EMITE EVALUACIÓN CON FUNDAMENTO EN EL ART. 36 LAASP
			DISTRIBUIDORA AXKAM KUNJ SAS DE CV	NO SE EMITE EVALUACIÓN CON FUNDAMENTO EN EL ART. 36 LAASP
			TECNO COMERCIAL PARTU SA DE CV	NO SE EMITE EVALUACIÓN CON FUNDAMENTO EN EL ART. 36 LAASP
			DISTRIBUIDORA INTERNACIONAL HOSPITALARIA SA DE CV	NO SE EMITE EVALUACIÓN CON FUNDAMENTO EN EL ART. 36 LAASP
			ERGONOMIA PRODUCTIVIDAD SA DE CV	NO SE EMITE EVALUACIÓN CON FUNDAMENTO EN EL ART. 36 LAASP
			INFRAESTRUCTURA HOSPITALARIA PROHESA SA DE CV	CUMPLE
			EDVAG CONCEPTOS COMERCIALES SA DE CV	CUMPLE
			TECNO ROBLES DE MEXICO SA DE CV	NO CUMPLEN
			ENCORE HEALTH SA FT DE CV	NO CUMPLEN
			CARLOS ARTURO GARCIA RIVERA	NO CUMPLEN
677	ZARAGOZA	BASCULA CON ESTADIMETRO	EDVAG CONCEPTOS COMERCIALES SA DE CV	CUMPLE
			SERPROF BIOMED SA DE CV	NO SE EMITE EVALUACIÓN CON FUNDAMENTO EN EL ART. 36 LAASP
			DALISA SERVICES SA DE CV	NO SE EMITE EVALUACIÓN CON FUNDAMENTO EN EL ART. 36 LAASP
			DISTRIBUIDORA INTERSINACIONAL HOSPITALARIA SA DE CV	NO SE EMITE EVALUACIÓN CON FUNDAMENTO EN EL ART. 36 LAASP
			IMPULSORA DE CONSULTORIA E INGENIERIA MEXICANA SA DE CV	NO SE EMITE EVALUACIÓN CON FUNDAMENTO EN EL ART. 36 LAASP
			ERGONOMIA PRODUCTIVIDAD SA DE CV	NO SE EMITE EVALUACIÓN CON FUNDAMENTO EN EL ART. 36 LAASP
			INVITRO DIAGNOSTICS MEXICO SA DE CV	NO SE EMITE EVALUACIÓN CON FUNDAMENTO EN EL ART. 36 LAASP
			INNOVACION MEDICA Y TECNOLOGIAS PARA LA SALUD MX SA DE CV	NO SE EMITE EVALUACIÓN CON FUNDAMENTO EN EL ART. 36 LAASP
			TECNOLOGIA INTEGRAL PERSONALIZABLE SA DE CV	CUMPLE
			INFRAESTRUCTURA HOSPITALARIA PROHESA SA DE CV	CUMPLE
678	ZARAGOZA	BURO	MUEBLES BALUARTE SA DE CV	NO SE EMITE EVALUACIÓN CON FUNDAMENTO EN EL ART. 36 LAASP
			SERPROF BIOMED SA DE CV	NO SE EMITE EVALUACIÓN CON FUNDAMENTO EN EL ART. 36 LAASP

148

El presente acta de fallo se elabora en el momento de la apertura de las propuestas y se publica en el portal de compras gubernamentales.
Firma y sello del responsable de la unidad de adquisición de bienes de inversión y activos.
www.compras.gob.mx



2024
Felipe Carrillo
PUERTO



GOBIERNO DE MÉXICO



DIRECCIÓN DE ADMINISTRACIÓN
Coordinación de Adquisición de Bienes
Coordinación Técnica de Adquisición de Bienes de Inversión y Activos

ACTA DE FALLO

LICITACIÓN PÚBLICA INTERNACIONAL ELECTRÓNICA BAJO COBERTURA DE TRATADOS DE LIBRE COMERCIO QUE CONTENGA CAPITULO DE COMPRAS GOBIERNAMENTALES
PROGRAMA: MOBILIARIO MÉDICO Y DE LABORATORIO PARA HOSPITALES PRIORITARIOS

Table with 5 columns: PART, DESTINO, DESCRIPCIÓN, LICITANTE, EVALUACIÓN TÉCNICA. Contains entries for items 684, 685, and 686.

181

Escuela No. 2889, C.C. Roma Norte, Alcaldía Cuauhtémoc, C.P. 06700, Ciudad de México
Tel. 56 22847250, Ext. 15028



2024 Felipe Carrillo PUERTO



GOBIERNO DE MÉXICO



DIRECCIÓN DE ADMINISTRACIÓN
Coordinación de Adquisición de Bienes y Contratación de Servicios
Coordinación Técnica de Adquisición de Bienes de Inversión y Activos

ACTA DE FALLO

LICITACIÓN PÚBLICA INTERNACIONAL ELECTRÓNICA BAJO COBERTURA DE TRATADOS DE LIBRE COMERCIO QUE CONTENGA CAPITULO DE COMPRAS GOBIERNAMENTALES
PROGRAMA: MOBILIARIO MÉDICO Y DE LABORATORIO PARA HOSPITALES PRIORITARIOS

Table with 5 columns: PART, DESTINO, DESCRIPCIÓN, LICITANTE, EVALUACIÓN TÉCNICA. Contains entries for items 687 and 688.

182

Escuela No. 2889, C.C. Roma Norte, Alcaldía Cuauhtémoc, C.P. 06700, Ciudad de México
Tel. 56 22847250, Ext. 15028



2024 Felipe Carrillo PUERTO

ACTA DE FALLO

LICITACIÓN PÚBLICA INTERNACIONAL ELECTRÓNICA BAJO COBERTURA DE TRATADOS DE LIBRE COMERCIO QUE CONTENGA CAPÍTULO DE COMPRAS GUBERNAMENTALES
NÚMERO DE IDENTIFICACIÓN EN COMPRANET: LA-50-GYR-050CYR040-T-2-2024
PROGRAMA "MOBILIARIO MÉDICO Y DE LABORATORIO PARA HOSPITALES PRIORITARIOS"

PART	DESTINO	DESCRIPCIÓN	LICITANTE	EVALUACIÓN TÉCNICA
689	ZARAGOZA	MUEBLES LA FORJA DE JUAN ESCOBAR SA DE CV	EDVAG CONCEPTOS COMERCIALES SA DE CV	NO SE EMITE EVALUACIÓN CON FUNDAMENTO EN EL ART. 36 LAASAP
		IMPULSORIA DE CONSULTORIA E INGENIERIA MEXICANA SA DE CV	EDVAG CONCEPTOS COMERCIALES SA DE CV	NO SE EMITE EVALUACIÓN POR SOBREPASAR EL TECHO PRESUPUESTAL
		ERGONOMIA PRODUCTIVIDAD SA DE CV	EDVAG CONCEPTOS COMERCIALES SA DE CV	CUMPLE
		INFRAESTRUCTURA HOSPITALARIA	EDVAG CONCEPTOS COMERCIALES SA DE CV	CUMPLE
		IOHESA BIENES Y SERVICIOS SA DE CV	EDVAG CONCEPTOS COMERCIALES SA DE CV	NO CUMPLEN
		EDVAG CONCEPTOS COMERCIALES SA DE CV	EDVAG CONCEPTOS COMERCIALES SA DE CV	NO SE EMITE EVALUACIÓN CON FUNDAMENTO EN EL ART. 36 LAASAP
		DALISA SERVICIOS SA DE CV	EDVAG CONCEPTOS COMERCIALES SA DE CV	NO SE EMITE EVALUACIÓN CON FUNDAMENTO EN EL ART. 36 LAASAP
		DISTRIBUIDORA AKAKAN KUALLIS SA DE CV	EDVAG CONCEPTOS COMERCIALES SA DE CV	NO SE EMITE EVALUACIÓN CON FUNDAMENTO EN EL ART. 36 LAASAP
		TECNOLOGIA INTEGRAL PERSONALIZABLE SA DE CV	EDVAG CONCEPTOS COMERCIALES SA DE CV	NO SE EMITE EVALUACIÓN CON FUNDAMENTO EN EL ART. 36 LAASAP
		IMPULSORIA DE CONSULTORIA E INGENIERIA MEXICANA SA DE CV	EDVAG CONCEPTOS COMERCIALES SA DE CV	NO SE EMITE EVALUACIÓN CON FUNDAMENTO EN EL ART. 36 LAASAP
		GRUPO EMPRESARIAL TECNICARE SA DE CV	EDVAG CONCEPTOS COMERCIALES SA DE CV	NO SE EMITE EVALUACIÓN CON FUNDAMENTO EN EL ART. 36 LAASAP
		BECCOMAR DE MEXICO, S. DE RL, DE CV	EDVAG CONCEPTOS COMERCIALES SA DE CV	NO SE EMITE EVALUACIÓN POR SOBREPASAR EL TECHO PRESUPUESTAL
		TEGNO ROBLES DE MEXICO SA DE CV	EDVAG CONCEPTOS COMERCIALES SA DE CV	NO SE EMITE EVALUACIÓN POR SOBREPASAR EL TECHO PRESUPUESTAL
		ERGONOMIA PRODUCTIVIDAD SA DE CV	EDVAG CONCEPTOS COMERCIALES SA DE CV	CUMPLE
		SERPROF BIOMED SA DE CV	EDVAG CONCEPTOS COMERCIALES SA DE CV	CUMPLE
		DALISA SERVICIOS SA DE CV	EDVAG CONCEPTOS COMERCIALES SA DE CV	NO SE EMITE EVALUACIÓN CON FUNDAMENTO EN EL ART. 36 LAASAP
		CARLOS ARTURO GARCIA RIVERA	EDVAG CONCEPTOS COMERCIALES SA DE CV	NO SE EMITE EVALUACIÓN CON FUNDAMENTO EN EL ART. 36 LAASAP
690	ZARAGOZA	JABONERA DE PEDAL	EDVAG CONCEPTOS COMERCIALES SA DE CV	NO SE EMITE EVALUACIÓN CON FUNDAMENTO EN EL ART. 36 LAASAP
		TECHO ROBLES DE MEXICO SA DE CV	EDVAG CONCEPTOS COMERCIALES SA DE CV	NO SE EMITE EVALUACIÓN CON FUNDAMENTO EN EL ART. 36 LAASAP
		DISTRIBUIDORA AKAKAN KUALLIS SA DE CV	EDVAG CONCEPTOS COMERCIALES SA DE CV	NO SE EMITE EVALUACIÓN CON FUNDAMENTO EN EL ART. 36 LAASAP

153
 Documento 214, Párrafo 11, Cal. Ramo 14940, Alt. Nivel, Ciudad de México, S. R. C. 06750, Contratación: 166-100
 T44.55.97.26-7902, C.C. 14722
 www.gob.mx/licitaciones
 2024 Felipe Carrillo PUERTO

ACTA DE FALLO

LICITACIÓN PÚBLICA INTERNACIONAL ELECTRÓNICA BAJO COBERTURA DE TRATADOS DE LIBRE COMERCIO QUE CONTENGA CAPÍTULO DE COMPRAS GUBERNAMENTALES
NÚMERO DE IDENTIFICACIÓN EN COMPRANET: LA-50-GYR-050CYR040-T-2-2024
PROGRAMA "MOBILIARIO MÉDICO Y DE LABORATORIO PARA HOSPITALES PRIORITARIOS"

PART	DESTINO	DESCRIPCIÓN	LICITANTE	EVALUACIÓN TÉCNICA
691	ZARAGOZA	LAMPARA DE LUZ INTERIA	IOHESA BIENES Y SERVICIOS SA DE CV	NO SE EMITE EVALUACIÓN CON FUNDAMENTO EN EL ART. 36 LAASAP
		EDVAG CONCEPTOS COMERCIALES SA DE CV	EDVAG CONCEPTOS COMERCIALES SA DE CV	CUMPLE
		EDVAG CONCEPTOS COMERCIALES SA DE CV	EDVAG CONCEPTOS COMERCIALES SA DE CV	CUMPLE
		CARLOS ARTURO GARCIA RIVERA	EDVAG CONCEPTOS COMERCIALES SA DE CV	NO CUMPLEN
		DISTRIBUIDORA AKAKAN KUALLIS SA DE CV	EDVAG CONCEPTOS COMERCIALES SA DE CV	NO SE EMITE EVALUACIÓN CON FUNDAMENTO EN EL ART. 36 LAASAP
		SERPROF BIOMED SA DE CV	EDVAG CONCEPTOS COMERCIALES SA DE CV	NO SE EMITE EVALUACIÓN CON FUNDAMENTO EN EL ART. 36 LAASAP
		TECNOLOGIA INTEGRAL PERSONALIZABLE SA DE CV	EDVAG CONCEPTOS COMERCIALES SA DE CV	NO SE EMITE EVALUACIÓN CON FUNDAMENTO EN EL ART. 36 LAASAP
		IMPULSORIA DE CONSULTORIA E INGENIERIA MEXICANA SA DE CV	EDVAG CONCEPTOS COMERCIALES SA DE CV	NO SE EMITE EVALUACIÓN CON FUNDAMENTO EN EL ART. 36 LAASAP
		SERPROF BIOMED SA DE CV	EDVAG CONCEPTOS COMERCIALES SA DE CV	NO SE EMITE EVALUACIÓN CON FUNDAMENTO EN EL ART. 36 LAASAP
		MUEBLES LA FORJA DE JUAN ESCOBAR SA DE CV	EDVAG CONCEPTOS COMERCIALES SA DE CV	NO SE EMITE EVALUACIÓN CON FUNDAMENTO EN EL ART. 36 LAASAP
		EDVAG CONCEPTOS COMERCIALES SA DE CV	EDVAG CONCEPTOS COMERCIALES SA DE CV	CUMPLE
		TECNOLOGIA INTEGRAL PERSONALIZABLE SA DE CV	EDVAG CONCEPTOS COMERCIALES SA DE CV	NO SE EMITE EVALUACIÓN CON FUNDAMENTO EN EL ART. 36 LAASAP
		IMPULSORIA DE CONSULTORIA E INGENIERIA MEXICANA SA DE CV	EDVAG CONCEPTOS COMERCIALES SA DE CV	NO SE EMITE EVALUACIÓN CON FUNDAMENTO EN EL ART. 36 LAASAP
		TECHO ROBLES DE MEXICO SA DE CV	EDVAG CONCEPTOS COMERCIALES SA DE CV	NO SE EMITE EVALUACIÓN POR SOBREPASAR EL TECHO PRESUPUESTAL
		DISTRIBUIDORA AKAKAN KUALLIS SA DE CV	EDVAG CONCEPTOS COMERCIALES SA DE CV	NO SE EMITE EVALUACIÓN POR SOBREPASAR EL TECHO PRESUPUESTAL
		MUEBLES LA FORJA DE JUAN ESCOBAR SA DE CV	EDVAG CONCEPTOS COMERCIALES SA DE CV	CUMPLE
		DISTRIBUIDORA AKAKAN KUALLIS SA DE CV	EDVAG CONCEPTOS COMERCIALES SA DE CV	CUMPLE
		EDVAG CONCEPTOS COMERCIALES SA DE CV	EDVAG CONCEPTOS COMERCIALES SA DE CV	NO SE EMITE EVALUACIÓN CON FUNDAMENTO EN EL ART. 36 LAASAP
		TECNOLOGIA INTEGRAL PERSONALIZABLE SA DE CV	EDVAG CONCEPTOS COMERCIALES SA DE CV	NO SE EMITE EVALUACIÓN POR SOBREPASAR EL TECHO PRESUPUESTAL
		IOHESA BIENES Y SERVICIOS SA DE CV	EDVAG CONCEPTOS COMERCIALES SA DE CV	NO CUMPLEN
		ATI CORPORATIVO MEDICO DE MEXICO, S.A. DE CV	EDVAG CONCEPTOS COMERCIALES SA DE CV	NO CUMPLEN

154
 Documento 214, Párrafo 11, Cal. Ramo 14940, Alt. Nivel, Ciudad de México, S. R. C. 06750, Contratación: 166-100
 T44.55.97.26-7902, C.C. 14722
 www.gob.mx/licitaciones
 2024 Felipe Carrillo PUERTO

ANEXOS
DIVISIÓN DE CONTRATOS

ACTA DE FALLO

LICITACIÓN PÚBLICA INTERNACIONAL ELECTRÓNICA BAJA COBERTURA DE TRATADOS DE LIBRE COMERCIO QUE CONTENGA CAPÍTULO DE COMPRAS GUBERNAMENTALES
NÚMERO DE IDENTIFICACIÓN EN COMPAÑET: LA-50-CVR-05069/R040-T-2-2024
PROGRAMA "MOBILIARIO MÉDICO Y DE LABORATORIO PARA HOSPITALES PRIORITARIOS"

PART	DESTINO	DESCRIPCIÓN	LICITANTE	EVALUACIÓN TÉCNICA
706	ZARAGOZA	MESA PARA EXPLORACIÓN PSIQUIÁTRICA	SERPROF BIOMED SA DE CV	CUMPLE
			TECNOLOGIA INTEGRAL PERSONALIZABLE SA DE CV	NO SE EMITE EVALUACIÓN CON FUNDAMENTO EN EL ART. 36 LAAASP
			CARLOS ARTURO GARCIA RIVERA	NO SE EMITE EVALUACIÓN CON FUNDAMENTO EN EL ART. 36 LAAASP
			ERGONOMIA PRODUCTIVIDAD SA DE CV	NO SE EMITE EVALUACIÓN CON FUNDAMENTO EN EL ART. 36 LAAASP
			MUEBLES LA FORJA DE JUAN ESCOBAR SA DE CV	NO SE EMITE EVALUACIÓN CON FUNDAMENTO EN EL ART. 36 LAAASP
			OLALISA SERVICES SA DE CV	NO SE EMITE EVALUACIÓN CON FUNDAMENTO EN EL ART. 36 LAAASP
			IMPULSORA DE CONSULTORIA E INGENIERIA MEXICANA SA DE CV	NO SE EMITE EVALUACIÓN CON FUNDAMENTO EN EL ART. 36 LAAASP
			EDVAG CONCEPTOS COMERCIALES SA DE CV	NO SE EMITE EVALUACIÓN CON FUNDAMENTO EN EL ART. 36 LAAASP
			GRUPO EMPRESARIAL TECNICA RE SA DE CV	NO SE EMITE EVALUACIÓN CON FUNDAMENTO EN EL ART. 36 LAAASP
			INTITRO DIAGNOSTICS MEXICO SA DE CV	NO SE EMITE EVALUACIÓN CON FUNDAMENTO EN EL ART. 36 LAAASP
			BECOMAR DE MEXICO, S. DE RL DE CV	NO SE EMITE EVALUACIÓN CON FUNDAMENTO EN EL ART. 36 LAAASP
707	ZARAGOZA	MESA PARA EXPLORACIÓN QUIRÚRGICA	SERPROF BIOMED SA DE CV	CUMPLE
			TECNOLOGIA INTEGRAL PERSONALIZABLE SA DE CV	NO SE EMITE EVALUACIÓN CON FUNDAMENTO EN EL ART. 36 LAAASP
			CARLOS ARTURO GARCIA RIVERA	NO SE EMITE EVALUACIÓN CON FUNDAMENTO EN EL ART. 36 LAAASP
			ERGONOMIA PRODUCTIVIDAD SA DE CV	NO SE EMITE EVALUACIÓN CON FUNDAMENTO EN EL ART. 36 LAAASP
			MUEBLES LA FORJA DE JUAN ESCOBAR SA DE CV	NO SE EMITE EVALUACIÓN CON FUNDAMENTO EN EL ART. 36 LAAASP
			OLALISA SERVICES SA DE CV	NO SE EMITE EVALUACIÓN CON FUNDAMENTO EN EL ART. 36 LAAASP
			IMPULSORA DE CONSULTORIA E INGENIERIA MEXICANA SA DE CV	NO SE EMITE EVALUACIÓN CON FUNDAMENTO EN EL ART. 36 LAAASP
			EDVAG CONCEPTOS COMERCIALES SA DE CV	NO SE EMITE EVALUACIÓN CON FUNDAMENTO EN EL ART. 36 LAAASP
			GRUPO EMPRESARIAL TECNICA RE SA DE CV	NO SE EMITE EVALUACIÓN CON FUNDAMENTO EN EL ART. 36 LAAASP
			INTITRO DIAGNOSTICS MEXICO SA DE CV	NO SE EMITE EVALUACIÓN CON FUNDAMENTO EN EL ART. 36 LAAASP
			BECOMAR DE MEXICO, S. DE RL DE CV	NO SE EMITE EVALUACIÓN CON FUNDAMENTO EN EL ART. 36 LAAASP

158



ACTA DE FALLO

LICITACIÓN PÚBLICA INTERNACIONAL ELECTRÓNICA BAJA COBERTURA DE TRATADOS DE LIBRE COMERCIO QUE CONTENGA CAPÍTULO DE COMPRAS GUBERNAMENTALES
NÚMERO DE IDENTIFICACIÓN EN COMPAÑET: LA-50-CVR-05069/R040-T-2-2024
PROGRAMA "MOBILIARIO MÉDICO Y DE LABORATORIO PARA HOSPITALES PRIORITARIOS"

PART	DESTINO	DESCRIPCIÓN	LICITANTE	EVALUACIÓN TÉCNICA
708	ZARAGOZA	MESA PARA REHIDRATACIÓN	IMPULSORA DE CONSULTORIA E INGENIERIA MEXICANA SA DE CV	NO SE EMITE EVALUACIÓN CON FUNDAMENTO EN EL ART. 36 LAAASP
			MUEBLES LA FORJA DE JUAN ESCOBAR SA DE CV	NO SE EMITE EVALUACIÓN CON FUNDAMENTO EN EL ART. 36 LAAASP
			DISTRIBUIDORA AXMAN KUAI SAS DE CV	NO SE EMITE EVALUACIÓN POR SOBREPASAR EL TECHO PRESUPUESTAL
			SERPROF BIOMED SA DE CV	CUMPLE
			EDVAG CONCEPTOS COMERCIALES SA DE CV	CUMPLE
			IMPULSORA DE CONSULTORIA E INGENIERIA MEXICANA SA DE CV	NO SE EMITE EVALUACIÓN CON FUNDAMENTO EN EL ART. 36 LAAASP
			DISTRIBUIDORA AXMAN KUAI SAS DE CV	NO SE EMITE EVALUACIÓN POR SOBREPASAR EL TECHO PRESUPUESTAL
			AK CORPORATIVO MUEBLES DE MEXICO, S.A. DE CV	NO CUMPLEN
			SERPROF BIOMED SA DE CV	CUMPLE
			IDHESA BIENES Y SERVICIOS SA DE CV	NO SE EMITE EVALUACIÓN CON FUNDAMENTO EN EL ART. 36 LAAASP
			CARLOS ARTURO GARCIA RIVERA	NO SE EMITE EVALUACIÓN CON FUNDAMENTO EN EL ART. 36 LAAASP
709	ZARAGOZA	MESA PASTEUR	TECNOLOGIA INTEGRAL PERSONALIZABLE SA DE CV	NO SE EMITE EVALUACIÓN CON FUNDAMENTO EN EL ART. 36 LAAASP
			EDVAG CONCEPTOS COMERCIALES SA DE CV	NO SE EMITE EVALUACIÓN CON FUNDAMENTO EN EL ART. 36 LAAASP
			DISTRIBUIDORA INTERNACIONAL HOSPITALARIA SA DE CV	NO SE EMITE EVALUACIÓN CON FUNDAMENTO EN EL ART. 36 LAAASP
			DALISA SERVICES SA DE CV	NO SE EMITE EVALUACIÓN CON FUNDAMENTO EN EL ART. 36 LAAASP
			TECNO ROBLES DE MEXICO SA DE CV	NO SE EMITE EVALUACIÓN CON FUNDAMENTO EN EL ART. 36 LAAASP
			IMPULSORA DE CONSULTORIA E INGENIERIA MEXICANA SA DE CV	NO SE EMITE EVALUACIÓN CON FUNDAMENTO EN EL ART. 36 LAAASP
			MUEBLES LA FORJA DE JUAN ESCOBAR SA DE CV	NO SE EMITE EVALUACIÓN CON FUNDAMENTO EN EL ART. 36 LAAASP
			DISTRIBUIDORA AXMAN KUAI SAS DE CV	NO SE EMITE EVALUACIÓN POR SOBREPASAR EL TECHO PRESUPUESTAL
			TECNO COMERCIAL PAKT SA DE CV	NO SE EMITE EVALUACIÓN CON FUNDAMENTO EN EL ART. 36 LAAASP
			ERGONOMIA PRODUCTIVIDAD SA DE CV	NO SE EMITE EVALUACIÓN CON FUNDAMENTO EN EL ART. 36 LAAASP

156



GOBIERNO DE MEXICO



DIRECCIÓN DE ADMINISTRACIÓN
Unidad de Adquisiciones de Bienes y Servicios
Compras de Adquisición de Bienes y Servicios
División de Equipos y Mobiliario Médico

ACTA DE FALLO

LICITACIÓN PÚBLICA INTERNACIONAL ELECTRÓNICA BAJO COBERTURA DE TRATADOS DE LIBRE COMERCIO QUE CONTENGA CAPÍTULO DE COMPRAS GUBERNAMENTALES
NÚMERO DE IDENTIFICACIÓN EN COMPRANET: LA-50-CYR-050-CYR-040-1-2-2024
PROGRAMA: "MOBILIARIO MÉDICO Y DE LABORATORIO PARA HOSPITALES PRIORITARIOS"

PART	DESTINO	DESCRIPCIÓN	LICITANTE	EVALUACIÓN TÉCNICA
716	ZARAGOZA	RINÓN DE ACERO INOXIDABLE DE 250 ML	DISTRIBUIDORA INTERNACIONAL HOSPITALARIA SA DE CV SERPROF BIOMED SA DE CV TECNO ROBLES DE MEXICO SA DE CV EDVAG CONCEPTOS COMERCIALES SA DE CV DISTRIBUIDORA AXKAN KUALLSAS DE CV ERGONOMIA PRODUCTIVIDAD SA DE CV IDHESA BIENES Y SERVICIOS SA DE CV INVITRO DIAGNOSTICS MEXICO SA DE CV IMPULSORA DE CONSULTORIA E INGENIERIA MEXICANA SA DE CV CARLOS ARTURO GARCIA RIVERA INFRAESTRUCTURA HOSPITALARIA PROENSA SA DE CV SERPROF BIOMED SA DE CV	NO SE EMITE EVALUACIÓN CON FUNDAMENTO EN EL ART. 36 LAASP NO SE EMITE EVALUACIÓN CON FUNDAMENTO EN EL ART. 36 LAASP CUMPLE CUMPLE NO SE EMITE EVALUACIÓN CON FUNDAMENTO EN EL ART. 36 LAASP NO SE EMITE EVALUACIÓN CON FUNDAMENTO EN EL ART. 36 LAASP NO SE EMITE EVALUACIÓN CON FUNDAMENTO EN EL ART. 36 LAASP NO SE EMITE EVALUACIÓN CON FUNDAMENTO EN EL ART. 36 LAASP NO SE EMITE EVALUACIÓN CON FUNDAMENTO EN EL ART. 36 LAASP NO SE EMITE EVALUACIÓN CON FUNDAMENTO EN EL ART. 36 LAASP NO SE EMITE EVALUACIÓN CON FUNDAMENTO EN EL ART. 36 LAASP CUMPLE CUMPLE
717	ZARAGOZA	RINÓN DE ACERO INOXIDABLE DE 500 ML	TECNO ROBLES DE MEXICO SA DE CV EDVAG CONCEPTOS COMERCIALES SA DE CV DISTRIBUIDORA AXKAN KUALLSAS DE CV ERGONOMIA PRODUCTIVIDAD SA DE CV IMPULSORA DE CONSULTORIA E INGENIERIA MEXICANA SA DE CV CARLOS ARTURO GARCIA RIVERA INFRAESTRUCTURA HOSPITALARIA PROENSA SA DE CV SERPROF BIOMED SA DE CV	NO SE EMITE EVALUACIÓN CON FUNDAMENTO EN EL ART. 36 LAASP NO SE EMITE EVALUACIÓN CON FUNDAMENTO EN EL ART. 36 LAASP NO SE EMITE EVALUACIÓN CON FUNDAMENTO EN EL ART. 36 LAASP NO SE EMITE EVALUACIÓN CON FUNDAMENTO EN EL ART. 36 LAASP NO SE EMITE EVALUACIÓN CON FUNDAMENTO EN EL ART. 36 LAASP NO SE EMITE EVALUACIÓN CON FUNDAMENTO EN EL ART. 36 LAASP NO SE EMITE EVALUACIÓN CON FUNDAMENTO EN EL ART. 36 LAASP NO SE EMITE EVALUACIÓN CON FUNDAMENTO EN EL ART. 36 LAASP CUMPLE CUMPLE

159

Dirección del Proceso de Compra: Calle Nueva México, Alameda Cuauhtémoc, S.P. 69700, Ciudad de México
Tel: 56 22 60 10 00, 56 22 60 10 01
www.gob.mx/compras



2024
Felipe Carrillo
PUERTO



GOBIERNO DE MEXICO



DIRECCIÓN DE ADMINISTRACIÓN
Unidad de Adquisiciones de Bienes y Servicios
Compras de Adquisición de Bienes y Servicios
División de Equipos y Mobiliario Médico

ACTA DE FALLO

LICITACIÓN PÚBLICA INTERNACIONAL ELECTRÓNICA BAJO COBERTURA DE TRATADOS DE LIBRE COMERCIO QUE CONTENGA CAPÍTULO DE COMPRAS GUBERNAMENTALES
NÚMERO DE IDENTIFICACIÓN EN COMPRANET: LA-50-CYR-050-CYR-040-1-2-2024
PROGRAMA: "MOBILIARIO MÉDICO Y DE LABORATORIO PARA HOSPITALES PRIORITARIOS"

PART	DESTINO	DESCRIPCIÓN	LICITANTE	EVALUACIÓN TÉCNICA
718	ZARAGOZA	SILLA DE RODAS CON DISCAPACIDADES	IDHESA BIENES Y SERVICIOS SA DE CV TECNO ROBLES DE MEXICO SA DE CV SERPROF BIOMED SA DE CV EDVAG CONCEPTOS COMERCIALES SA DE CV ERGONOMIA PRODUCTIVIDAD SA DE CV SERPROF BIOMED SA DE CV	NO CUMPLEN NO CUMPLEN CUMPLE NO SE EMITE EVALUACIÓN CON FUNDAMENTO EN EL ART. 36 LAASP NO SE EMITE EVALUACIÓN CON FUNDAMENTO EN EL ART. 36 LAASP CUMPLE
719	ZARAGOZA	VASO PARA MEDICAMENTOS DE 30 CM CUBICOS	TECNO ROBLES DE MEXICO SA DE CV IMPULSORA DE CONSULTORIA E INGENIERIA MEXICANA SA DE CV DISTRIBUIDORA AXKAN KUALLSAS DE CV EDVAG CONCEPTOS COMERCIALES SA DE CV INFRAESTRUCTURA HOSPITALARIA PROENSA SA DE CV DISTRIBUIDORA AXKAN KUALLSAS DE CV	NO SE EMITE EVALUACIÓN CON FUNDAMENTO EN EL ART. 36 LAASP NO SE EMITE EVALUACIÓN CON FUNDAMENTO EN EL ART. 36 LAASP NO SE EMITE EVALUACIÓN CON FUNDAMENTO EN EL ART. 36 LAASP NO SE EMITE EVALUACIÓN CON FUNDAMENTO EN EL ART. 36 LAASP CUMPLE CUMPLE
720	ZARAGOZA	VASO PARA MEDICAMENTOS DE 150 CM CUBICOS	TECNO ROBLES DE MEXICO SA DE CV IMPULSORA DE CONSULTORIA E INGENIERIA MEXICANA SA DE CV DISTRIBUIDORA AXKAN KUALLSAS DE CV EDVAG CONCEPTOS COMERCIALES SA DE CV INFRAESTRUCTURA HOSPITALARIA PROENSA SA DE CV DISTRIBUIDORA AXKAN KUALLSAS DE CV	NO SE EMITE EVALUACIÓN CON FUNDAMENTO EN EL ART. 36 LAASP NO SE EMITE EVALUACIÓN CON FUNDAMENTO EN EL ART. 36 LAASP NO SE EMITE EVALUACIÓN CON FUNDAMENTO EN EL ART. 36 LAASP NO SE EMITE EVALUACIÓN CON FUNDAMENTO EN EL ART. 36 LAASP CUMPLE CUMPLE
721	ZARAGOZA	VASO CONTABIA DE UN LITRO	TECNO ROBLES DE MEXICO SA DE CV IMPULSORA DE CONSULTORIA E INGENIERIA MEXICANA SA DE CV EDVAG CONCEPTOS COMERCIALES SA DE CV DISTRIBUIDORA AXKAN KUALLSAS DE CV SERPROF BIOMED SA DE CV	NO SE EMITE EVALUACIÓN CON FUNDAMENTO EN EL ART. 36 LAASP NO SE EMITE EVALUACIÓN CON FUNDAMENTO EN EL ART. 36 LAASP NO SE EMITE EVALUACIÓN CON FUNDAMENTO EN EL ART. 36 LAASP NO SE EMITE EVALUACIÓN CON FUNDAMENTO EN EL ART. 36 LAASP CUMPLE
722	ZARAGOZA	BANQUETA DE ALTURA	TECNO ROBLES DE MEXICO SA DE CV IMPULSORA DE CONSULTORIA E INGENIERIA MEXICANA SA DE CV EDVAG CONCEPTOS COMERCIALES SA DE CV DISTRIBUIDORA AXKAN KUALLSAS DE CV TECNOLOGIA INTEGRAL PERSONALIZABLE SA DE CV	NO CUMPLEN NO SE EMITE EVALUACIÓN CON FUNDAMENTO EN EL ART. 36 LAASP NO SE EMITE EVALUACIÓN CON FUNDAMENTO EN EL ART. 36 LAASP NO SE EMITE EVALUACIÓN CON FUNDAMENTO EN EL ART. 36 LAASP NO SE EMITE EVALUACIÓN CON FUNDAMENTO EN EL ART. 36 LAASP

160

Dirección del Proceso de Compra: Calle Nueva México, Alameda Cuauhtémoc, S.P. 69700, Ciudad de México
Tel: 56 22 60 10 00, 56 22 60 10 01
www.gob.mx/compras



2024
Felipe Carrillo
PUERTO

ACTA DE FALLO

LICITACIÓN PÚBLICA INTERNACIONAL ELECTRÓNICA BAJO COBERTURA DE TRATADOS DE LIBRE COMERCIO QUE CONTENGA CAPÍTULO DE COMPRAS GOBIERNAMENTALES
NÚMERO DE IDENTIFICACIÓN EN COMPRANET: LA-50-GYR-050C-VPR-40-172-2024
PROGRAMA "MOBILIARIO MÉDICO Y DE LABORATORIO PARA HOSPITALES PRIORITARIOS"

PART.	DESTINO	DESCRIPCIÓN	LICITANTE	EVALUACIÓN TÉCNICA
723	ZARAGOZA	DINAMI FURASE LONGUEI	TECNO ROBLES DE MEXICO SA DE CV EDVAG CONCEPTOS COMERCIALES SA DE CV DISTRIBUIDORA AXKANI KUALI SAS DE CV TECNOLOGIA INTEGRAL PERSONALIZABLE SA DE CV IMPULSORA DE CONSULTORIA E INGENIERIA MEXICANA SA DE CV MUEBLES LA FORJA DE JUAN ESCOBAR SA DE CV ERGONOMIA PRODUCTIVIDAD SA DE CV EDVAG CONCEPTOS COMERCIALES SA DE CV	PRE-SUPUESTAL NO CUMPLEN CUMPLE NO SE EMITE EVALUACIÓN CON FUNDAMENTO EN EL ART. 36 LAASIP NO SE EMITE EVALUACIÓN CON FUNDAMENTO EN EL ART. 36 LAASIP NO SE EMITE EVALUACIÓN CON FUNDAMENTO EN EL ART. 36 LAASIP NO SE EMITE EVALUACIÓN CON FUNDAMENTO EN EL ART. 36 LAASIP NO SE EMITE EVALUACIÓN CON FUNDAMENTO EN EL ART. 36 LAASIP NO SE EMITE EVALUACIÓN CON FUNDAMENTO EN EL ART. 36 LAASIP NO SE EMITE EVALUACIÓN CON FUNDAMENTO EN EL ART. 36 LAASIP
724	ZARAGOZA	UTERAS METALICAS	IDHESA BIENES Y SERVICIOS SA DE CV TECNO ROBLES DE MEXICO SA DE CV DALISA SEINWESSA SA DE CV ARO NOBELS A. DE CV MUEBLES LA FORJA DE JUAN ESCOBAR SA DE CV ERGONOMIA PRODUCTIVIDAD SA DE CV	NO CUMPLEN NO SE EMITE EVALUACIÓN CON FUNDAMENTO EN EL ART. 36 LAASIP NO SE EMITE EVALUACIÓN CON FUNDAMENTO EN EL ART. 36 LAASIP NO SE EMITE EVALUACIÓN CON FUNDAMENTO EN EL ART. 36 LAASIP NO SE EMITE EVALUACIÓN CON FUNDAMENTO EN EL ART. 36 LAASIP NO SE EMITE EVALUACIÓN CON FUNDAMENTO EN EL ART. 36 LAASIP NO SE EMITE EVALUACIÓN CON FUNDAMENTO EN EL ART. 36 LAASIP
725	ZARAGOZA	ORNAL PARA VARIOS	INFRAESTRUCTURA HOSPITALARIA PROGRESA SA DE CV SEMIPROF BIOMED SA DE CV TECNO ROBLES DE MEXICO SA DE CV CARLOS ARTURO GARCIA RIVERA EDVAG CONCEPTOS COMERCIALES SA DE CV JOSÉ MIGUEL LIBRE ALVAREZ TORALDO DISTRIBUIDORA AXKANI KUALI SAS DE CV	CUMPLE CUMPLE NO SE EMITE EVALUACIÓN CON FUNDAMENTO EN EL ART. 36 LAASIP NO SE EMITE EVALUACIÓN CON FUNDAMENTO EN EL ART. 36 LAASIP NO SE EMITE EVALUACIÓN CON FUNDAMENTO EN EL ART. 36 LAASIP NO SE EMITE EVALUACIÓN CON FUNDAMENTO EN EL ART. 36 LAASIP NO SE EMITE EVALUACIÓN CON FUNDAMENTO EN EL ART. 36 LAASIP NO SE EMITE EVALUACIÓN CON FUNDAMENTO EN EL ART. 36 LAASIP

161

2024 Felipe Carrillo PUERTO

Donación 284, Calle 31, C.A. Roma Norte, Av. Anáhuac, Cuauhtémoc, C.P. 06700, Ciudad de México
Tel: 55 57761900, E: C. 0601, www.imss.gob.mx

ACTA DE FALLO

LICITACIÓN PÚBLICA INTERNACIONAL ELECTRÓNICA BAJO COBERTURA DE TRATADOS DE LIBRE COMERCIO QUE CONTENGA CAPÍTULO DE COMPRAS GOBIERNAMENTALES
NÚMERO DE IDENTIFICACIÓN EN COMPRANET: LA-50-GYR-050C-VPR-40-172-2024
PROGRAMA "MOBILIARIO MÉDICO Y DE LABORATORIO PARA HOSPITALES PRIORITARIOS"

PART.	DESTINO	DESCRIPCIÓN	LICITANTE	EVALUACIÓN TÉCNICA
726	ZARAGOZA	PORTAVENUCLOS RODABLE	IDHESA BIENES Y SERVICIOS SA DE CV IMPULSORA DE CONSULTORIA E INGENIERIA MEXICANA SA DE CV CARLOS ARTURO GARCIA RIVERA DISTRIBUIDORA AXKANI KUALI SAS DE CV ERGONOMIA PRODUCTIVIDAD SA DE CV TECNO ROBLES DE MEXICO SA DE CV SEMIPROF BIOMED SA DE CV	NO SE EMITE EVALUACIÓN CON FUNDAMENTO EN EL ART. 36 LAASIP NO SE EMITE EVALUACIÓN CON FUNDAMENTO EN EL ART. 36 LAASIP NO SE EMITE EVALUACIÓN CON FUNDAMENTO EN EL ART. 36 LAASIP NO SE EMITE EVALUACIÓN CON FUNDAMENTO EN EL ART. 36 LAASIP NO SE EMITE EVALUACIÓN CON FUNDAMENTO EN EL ART. 36 LAASIP NO SE EMITE EVALUACIÓN CON FUNDAMENTO EN EL ART. 36 LAASIP NO SE EMITE EVALUACIÓN CON FUNDAMENTO EN EL ART. 36 LAASIP NO SE EMITE EVALUACIÓN CON FUNDAMENTO EN EL ART. 36 LAASIP
727	ZARAGOZA	CAMPO CLIMA CON BASINET DE ACRILICO	TECNO ROBLES DE MEXICO SA DE CV ERGONOMIA PRODUCTIVIDAD SA DE CV DISTRIBUIDORA AXKANI KUALI SAS DE CV IMPULSORA DE CONSULTORIA E INGENIERIA MEXICANA SA DE CV EDVAG CONCEPTOS COMERCIALES SA DE CV	NO SE EMITE EVALUACIÓN CON FUNDAMENTO EN EL ART. 36 LAASIP NO SE EMITE EVALUACIÓN CON FUNDAMENTO EN EL ART. 36 LAASIP NO SE EMITE EVALUACIÓN CON FUNDAMENTO EN EL ART. 36 LAASIP NO SE EMITE EVALUACIÓN CON FUNDAMENTO EN EL ART. 36 LAASIP NO SE EMITE EVALUACIÓN CON FUNDAMENTO EN EL ART. 36 LAASIP NO SE EMITE EVALUACIÓN CON FUNDAMENTO EN EL ART. 36 LAASIP
728	ZARAGOZA	BAZCULA PESA BIEN TURBULAR TIPO DINAMOMETRO	INDUCCION MEDICA Y TECNOLOGIAS PARA LA SALUD SAS DE CV	NO SE EMITE EVALUACIÓN CON FUNDAMENTO EN EL ART. 36 LAASIP NO SE EMITE EVALUACIÓN CON FUNDAMENTO EN EL ART. 36 LAASIP NO SE EMITE EVALUACIÓN CON FUNDAMENTO EN EL ART. 36 LAASIP NO SE EMITE EVALUACIÓN CON FUNDAMENTO EN EL ART. 36 LAASIP NO SE EMITE EVALUACIÓN CON FUNDAMENTO EN EL ART. 36 LAASIP NO SE EMITE EVALUACIÓN CON FUNDAMENTO EN EL ART. 36 LAASIP

162

2024 Felipe Carrillo PUERTO

Donación 284, Calle 31, C.A. Roma Norte, Av. Anáhuac, Cuauhtémoc, C.P. 06700, Ciudad de México
Tel: 55 57761900, E: C. 0601, www.imss.gob.mx

ANEXOS
DIVISIÓN DE CONTRATOS

ACTA DE FALLO

LICITACION PUBLICA INTERNACIONAL ELECTRONICA BAJO COBERTURA DE TRATADOS DE LIBRE COMERCIO QUE CONTENGA CAPITULO DE COMPRAS GUBERNAMENTALES
NÚMERO DE IDENTIFICACION EN COMPRANET: LA-50-CYR-0506YR0403-2-2024
PROGRAMA "MOBILIARIO MÉDICO Y DE LABORATORIO PARA HOSPITALES PRIORITARIOS"

PARTI	DESTINO	DESCRIPCIÓN	LICITANTE	EVALUACIÓN TÉCNICA
729	ZARAGOZA	CAMPANA DE EXTRACCIÓN PARA GABINETE PLUMADO	EDVAG CONCEPTOS COMERCIALES SA DE CV	NO CUMPLEN
730	ZARAGOZA	ALMACENAMIENTO DE RADIO ISÓTOPOS	EDVAG CONCEPTOS COMERCIALES SA DE CV	NO CUMPLEN
732	ZARAGOZA	MESA BAJA DE 90 CM CON CUBIERTA DE ACERO INOXIDABLE	EDVAG CONCEPTOS COMERCIALES SA DE CV	CUMPLE
734	ZARAGOZA	MESA ALTA DE 120 CM CON RESPALDO	EDVAG CONCEPTOS COMERCIALES SA DE CV	NO SE EMITE EVALUACIÓN POR FUNDAMENTO EN EL ART. 36 LAASFP PRESUPUESTAL
735	ZARAGOZA	CARGO PARA CUPACIONES EN LABS	DISTRIBUIDORA AXKAM KUAI SAS DE CV	NO SE EMITE EVALUACIÓN POR FUNDAMENTO EN EL ART. 36 LAASFP PRESUPUESTAL
736	ZARAGOZA	CARGO PARA POPA SUJIA CON TAPAY ABERTURA DE PEDAL	EDVAG CONCEPTOS COMERCIALES SA DE CV	CUMPLE
739	ZARAGOZA	SILLON DE EXTRACCIÓN	SEMPROF BIOMED SA DE CV	CUMPLE
740	ZARAGOZA	VESTIDOR CON GUANTES CONSULTORIO	EDVAG CONCEPTOS COMERCIALES SA DE CV	CUMPLE
741	ZARAGOZA	MESA ALTA DE 90 CM CON RESPALDO, CON PUERTOS ABERTILES	MUEBLES LA FORJA DE JUAN ESCOBAR SA DE CV	NO SE EMITE EVALUACIÓN POR FUNDAMENTO EN EL ART. 36 LAASFP PRESUPUESTAL

ACTA DE FALLO

LICITACION PUBLICA INTERNACIONAL ELECTRONICA BAJO COBERTURA DE TRATADOS DE LIBRE COMERCIO QUE CONTENGA CAPITULO DE COMPRAS GUBERNAMENTALES
NÚMERO DE IDENTIFICACION EN COMPRANET: LA-50-CYR-0506YR0403-2-2024
PROGRAMA "MOBILIARIO MÉDICO Y DE LABORATORIO PARA HOSPITALES PRIORITARIOS"

PARTI	DESTINO	DESCRIPCIÓN	LICITANTE	EVALUACIÓN TÉCNICA
743	ZARAGOZA	MESA ALTA DE 120 CM DE TRABAJO PARA 2 USUARIOS CON RESPALDO	EPGONOMA PRODUCTIVIDAD SA DE CV	NO SE EMITE EVALUACIÓN POR FUNDAMENTO EN EL ART. 36 LAASFP
744	ZARAGOZA	MESA ALTA DE 120 CM SIN RESPALDO Y 5 CAJONES	TECNO ROBLES DE MEXICO SA DE CV	NO SE EMITE EVALUACIÓN POR FUNDAMENTO EN EL ART. 36 LAASFP
745	ZARAGOZA	MESA ALTA DE 120 CM SIN RESPALDO Y 5 CAJONES	SEMPROF BIOMED SA DE CV	NO SE EMITE EVALUACIÓN POR FUNDAMENTO EN EL ART. 36 LAASFP

ACTA DE FALLO

LICITACIÓN PÚBLICA INTERNACIONAL ELECTRÓNICA BAJO COBERTURA DE TRATADOS DE LIBRE COMERCIO QUE CONTENGA CAPÍTULO DE COMPRAS GUBERNAMENTALES
 NÚMERO DE IDENTIFICACIÓN EN COMPRANET: LA-50-GYR-050GYR040-T-2-2024
 PROGRAMA "MOBILIARIO MÉDICO Y DE LABORATORIO PARA HOSPITALES PRIORITARIOS"

PART.	DESTINO	DESCRIPCIÓN	LICITANTE	EVALUACIÓN TÉCNICA
746	ZARAGOZA	MESA ALTA DE 120 CM SIN RESPALDO, 2 BARRAS CON PUERTAS ABATIBLES Y PUERTAS ABATIBLES	ERVAG CONCEPTOS COMERCIALES SA DE CV	CUMPLE
747	ZARAGOZA	MESA ALTA DE 120 CM SIN RESPALDO, 2 BARRAS CON PUERTAS ABATIBLES Y PUERTAS ABATIBLES	ERVAG CONCEPTOS COMERCIALES SA DE CV	CUMPLE

En el documento denominado "RESULTADO DE REVISIÓN TÉCNICA A PROPUUESTAS DOCUMENTALES PRESENTADAS PARA EL PROCEDIMIENTO LA-50-GYR-050GYR040-T-2-2024", se señala el nombre de los servidores públicos que la elaboraron, Lic: Ricardo Ulises Pérez Delgado, Titular de la División de Evaluación y Análisis Financiero y el Arq. Juan Antonio Pedrillo Salazar, Responsable de Proyecto; lo anterior de conformidad con los artículos 36 de la Ley, 2 fracción III del Reglamento, numerales 4, 39, primer párrafo de los POBALINES y 4.2.2.1.16 del Manual, como Área Técnica, Anexo Dos: Términos y Condiciones y de todos los requisitos señalados en el Anexo Uno, Anexo Técnico, Anexo Dos: Términos y Condiciones y de acuerdo con el criterio de evaluación Binario establecidos en la Convocatoria, fundando y motivando las razones para aceptar o desechar las propuestas lo que queda de manifiesto en el ANEXO II, y que se tiene por reproducido en este apartado como si a la letra se insertare.

Con base en la evaluación realizada por la División de Evaluación y Análisis Financiero como Área Técnica, se concluye que, en virtud de que cumplen con los requisitos indispensables, resultan solventes técnicamente las propuestas de los siguientes licitantes:

NOMBRE O RAZÓN SOCIAL DEL LICITANTE	PARTIDAS
1. AH CORPORATIVO MEDICO DE MEXICO, S.A. DE CV.	159 249 359 465 565 673
2. DALISA SERVICES SA DE CV	192 195 355 378 563 669 690
3. DISTRIBUIDORA AKKAN KUALI SAS DE CV	111 112 113 123 124 125 126 127 128 130 132 134 135 136 137 145 158 161 172 188 191

166
 Documento 2024, Eje: Y, Cód. Bienes Medicos, Adquisición de Bienes, C. P. 05020, Unidad de México
 T. 01 55 2750 7200, B.A., 04234.
 www.imss.gob.mx
 Felipe Carrillo PUERTO

ACTA DE FALLO

LICITACIÓN PÚBLICA INTERNACIONAL ELECTRÓNICA BAJO COBERTURA DE TRATADOS DE LIBRE COMERCIO QUE CONTENGA CAPÍTULO DE COMPRAS GUBERNAMENTALES
 NÚMERO DE IDENTIFICACIÓN EN COMPRANET: LA-50-GYR-050GYR040-T-2-2024
 PROGRAMA "MOBILIARIO MÉDICO Y DE LABORATORIO PARA HOSPITALES PRIORITARIOS"

NOMBRE O RAZÓN SOCIAL DEL LICITANTE	PARTIDAS
1. ERVAG CONCEPTOS COMERCIALES SA DE CV	196 204 212 217 218 221 223 327 332 342 343 346 350 353 353 354 357 358 366 370 390 407 410 418 426 432 656 657 660 664 667 668 671 672 704 720 733 740 747 2 3 4 5 7 14 15 16 20 22 24 33 36 39 41 44 53 70 75 83 85 86 90 95 96 101 107 110 111 113 115 116 122 123 124 126 130 132 134 141 144 146 149 152 160 174 176 179 181 182 186 189 191 192 196 198 199 204 205 207 212 218 221 222 223 224 226 233 234 237 239 241 243 251 254 356 359 252 270 271 286 289 292 296 289 301 302 307 312 313 318 324 329 330 331 332 334 341 342 344 346 348 348 350 352 357 361 364 368 371 373 376 379 380 383 395 398 400 401 408 410 411 415 419 420 421 425 426 430 431 432 436 437 439 439 441 446 447 448 451 452 454 456 458 464 467 471 474 484 485 496 500 503 506 510 513 515 516 520 522 523 526 528 529 534 540 544 546 547 554 555 556 557 559

166
 Documento 2024, Eje: Y, Cód. Bienes Medicos, Adquisición de Bienes, C. P. 05020, Unidad de México
 T. 01 55 2750 7200, B.A., 04234.
 www.imss.gob.mx
 Felipe Carrillo PUERTO

ANEXOS
 DIVISIÓN DE CONTRATOS



GOBIERNO DE MEXICO

DIRECCIÓN DE ADMINISTRACIÓN
Unidad de Adquisiciones
Coordinación Técnica de Materiales
División de Equipos y Habilidad Médica



DIRECCIÓN DE ADMINISTRACIÓN
Unidad de Adquisiciones
Coordinación Técnica de Materiales
División de Equipos y Habilidad Médica

ACTA DE FALLO

LICITACIÓN PÚBLICA INTERNACIONAL ELECTRÓNICA BAJO COBERTURA DE TRATADOS DE LIBRE COMERCIO QUE CONTENGA CAPÍTULO DE COMPRAS GUBERNAMENTALES
NÚMERO DE IDENTIFICACIÓN EN COMPRANET: LA-50-CYR-050CYR0401-2-2024

PROGRAMA "MOBILIARIO MÉDICO Y DE LABORATORIO PARA HOSPITALES PRIORITARIOS"

NOMBRE O DENOMINACIÓN DEL LICITANTE	PARTIDAS													
	562	564	567	571	574	581	582	584	586	598	600	603	605	609
5. ERGONOMIA PRODUCTIVIDAD SA DE CV	612	614	615	618	619	620	624	625	628	629	633	636	638	642
	643	644	645	647	648	655	656	658	659	660	662	664	666	671
	675	677	683	688	691	692	706	708	711	713	714	721	723	724
	727	728	733	735	736	739	740	745	746	747				
	6	13	14	15	16	20	26							
	77	80	104	126	215	225	234	235	239	245	253	321	429	440
	447	448	450	460	507	537	555	556	559	535	744			
	38	46	75	84	181	190	264	291	300	409	471	478	505	514
	613													
	78	79	81	82	83	87	88	141	151	152	153	155	157	158
	184	185	187	188	189	193	194	251	261	262	263	265	267	268
	294	295	298	299	303	304	331	365	370	371	372	374	376	377
403	404	406	407	408	412	413	467	476	477	479	481	482	508	
505	511	512	513	517	518	567	570	576	577	579	581	582	607	
608	610	611	612	616	617	675	678	682	683	684	686	688	689	

167

Dirigirse a: Pte. 11, Edif. Juan María Gutiérrez, C.A. DECO, Blvd. de México, No. 25 573 1750, Edo. Baja California Sur
www.ineparat.mx



2024
Felipe Carrillo
PUERTO

ACTA DE FALLO

LICITACIÓN PÚBLICA INTERNACIONAL ELECTRÓNICA BAJO COBERTURA DE TRATADOS DE LIBRE COMERCIO QUE CONTENGA CAPÍTULO DE COMPRAS GUBERNAMENTALES
NÚMERO DE IDENTIFICACIÓN EN COMPRANET: LA-50-CYR-050CYR0401-2-2024

PROGRAMA "MOBILIARIO MÉDICO Y DE LABORATORIO PARA HOSPITALES PRIORITARIOS"

NOMBRE O DENOMINACIÓN DEL LICITANTE	PARTIDAS												
	716	717	720	721	725	726	716	717	720	721	725	726	
8. INVITRO DIAGNOSTICS MEXICO SA DE CV	31						6	27	28	77	102	114	137
							138	383	213	225	246	247	283
							319	333	355	386	402	427	440
							461	462	507	535	563	564	606
							630	648	669	670	715	741	
							470						
							3	4	5	17	64	66	68
							76	86	90	102	193	127	146
							172	174	182	189	213	214	224
							235	236	256	280	281	284	281
							302	307	319	320	344	345	348
							389	390	393	400	401	415	427
						428	437	438	439	450	451	454	
						484	496	498	505	516	516	523	
						535	536	545	546	557	571	594	
						596	598	605	620	630	634	645	
						658	659	662	702	704	706	713	
						714	741						
						1	32	35	37	39	40	42	
						45	46	46	48	52	54	64	
						69	70	71	72	74	78	79	
						80	81	84	87	88	88	91	
						103	104	105	106	109	140	143	
						145	147	149	150	153	154	159	
						170	173	175	176	177	178	180	
						184	185	186	187	190	193	194	
						195	207	214	215	216	217	220	
						230	233	255	257	258	260	263	
						264	266	269	280	283	285	286	

11. MUEBLES LA FORIA DE JUAN ESCOBAR SA DE CV

12. SERPROF BIOMED SA DE CV

168

Dirigirse a: Pte. 11, Edif. Juan María Gutiérrez, C.A. DECO, Blvd. de México, No. 25 573 1750, Edo. Baja California Sur
www.ineparat.mx



2024
Felipe Carrillo
PUERTO

ACTA DE FALLO

LICITACIÓN PÚBLICA INTERNACIONAL ELECTRÓNICA BAJO COBERTURA DE TRATADOS DE LIBRE COMERCIO QUE CONTENGA CAPÍTULO DE COMPRAS GUBERNAMENTALES
NÚMERO DE IDENTIFICACIÓN EN COMPRANET: LA-50-CYR-050CYR040-12-2024
PROGRAMA "MOBILIARIO MÉDICO Y DE LABORATORIO PARA HOSPITALES PRIORITARIOS"

NOMBRE O RAZÓN SOCIAL DEL LICITANTE	PARTIDAS															
1. AH CORPORATIVO MEDICO DE MEXICO SA DE CV	32	39	67	71	140	147	156	173	177	250	257	283	287	360	366	705
2. BECOMAR DE MEXICO, S DE RL DE CV	105	106	216	322	323	538	539									
3. IMPULSORA DE CONSULTORIA EN INGENIERIA MEXICANA SA DE CV	28	30	36	40	41	42	50	55	58	138	144	148	150	178	206	475
4. INFRAESTRUCTURA HOSPITALARIA PROEMSA SA DE CV	24	37	43	47	85	89	114	139	143	151	154	155	233	243	261	682
5. TECNOLOGIA INTEGRAL PERSONALIZABLE SA DE CV	285	458	476	479	515	519	562	576	578	579	615	666	673	677	682	743

Propuestas no evaluadas:

NOMBRE O RAZÓN SOCIAL DEL LICITANTE	PARTIDA															
1. AH CORPORATIVO MEDICO DE MEXICO SA DE CV	48	266	480	360												
2. BECOMAR DE MEXICO, S DE RL DE CV	102	106	216	322	323	538	539									
3. DALISA SERVICIOS SA DE CV	41	43	44	45	46	47	48	49	50	51	52	53	54	55	56	57
4. ENCUNAMIA PRODUCTIVA SA DE CV	49	50	51	52	53	54	55	56	57	58	59	60	61	62	63	64

2024
Felipe Carrillo
PUERTO
www.imss.gob.mx

ANEXOS
DIVISIÓN DE EQUIPOS Y MOBILIARIO MÉDICO

ACTA DE FALLO

LICITACIÓN PÚBLICA INTERNACIONAL ELECTRÓNICA BAJO COBERTURA DE TRATADOS DE LIBRE COMERCIO QUE CONTENGA CAPÍTULO DE COMPRAS GUBERNAMENTALES
NÚMERO DE IDENTIFICACIÓN EN COMPRANET: LA-50-CYR-050CYR040-12-2024
PROGRAMA "MOBILIARIO MÉDICO Y DE LABORATORIO PARA HOSPITALES PRIORITARIOS"

NOMBRE O RAZÓN SOCIAL DEL LICITANTE	PARTIDAS															
1. AH CORPORATIVO MEDICO DE MEXICO SA DE CV	287	288	290	294	295	296	297									
2. BECOMAR DE MEXICO, S DE RL DE CV	300	303	304	305	313	320	321									
3. DALISA SERVICIOS SA DE CV	322	323	328	360	363	366	367									
4. ENCUNAMIA PRODUCTIVA SA DE CV	369	372	373	374	378	389	392									
5. TECNOLOGIA INTEGRAL PERSONALIZABLE SA DE CV	394	395	396	397	399	403	404									
6. BECOMAR DE MEXICO, S DE RL DE CV	405	406	409	412	413	414	421									
7. IMPULSORA DE CONSULTORIA EN INGENIERIA MEXICANA SA DE CV	428	429	430	431	435	466	469									
8. INFRAESTRUCTURA HOSPITALARIA PROEMSA SA DE CV	470	472	473	475	477	478	480									
9. BECOMAR DE MEXICO, S DE RL DE CV	483	484	487	489	500	501	502									
10. BECOMAR DE MEXICO, S DE RL DE CV	504	508	509	510	511	516	517									
11. BECOMAR DE MEXICO, S DE RL DE CV	518	519	529	536	537	538	539									
12. BECOMAR DE MEXICO, S DE RL DE CV	543	586	589	570	572	575	575									
13. BECOMAR DE MEXICO, S DE RL DE CV	577	578	580	583	594	597	589									
14. BECOMAR DE MEXICO, S DE RL DE CV	600	601	602	604	607	608	609									
15. BECOMAR DE MEXICO, S DE RL DE CV	610	613	616	617	618	625	634									
16. BECOMAR DE MEXICO, S DE RL DE CV	635	636	641	674	678	680	681									
17. BECOMAR DE MEXICO, S DE RL DE CV	684	685	690	702	705	707	708									
18. BECOMAR DE MEXICO, S DE RL DE CV	709	710	712	715	717	718	719									
19. BECOMAR DE MEXICO, S DE RL DE CV	722	725	726	727	736	743	744									
20. BECOMAR DE MEXICO, S DE RL DE CV	745	746														
21. BECOMAR DE MEXICO, S DE RL DE CV	1	27	48	49	72	145	186									
22. BECOMAR DE MEXICO, S DE RL DE CV	197	170	180	220	246	255	288									
23. BECOMAR DE MEXICO, S DE RL DE CV	256	267	268	290	305	328	333									
24. BECOMAR DE MEXICO, S DE RL DE CV	343	365	367	369	375	435	461									
25. BECOMAR DE MEXICO, S DE RL DE CV	480	481	502	543	573	575	580									
26. BECOMAR DE MEXICO, S DE RL DE CV	602	611	646	657	678	680	681									
27. BECOMAR DE MEXICO, S DE RL DE CV	887															

Asimismo, se concluyó que no cumplen satisfactoriamente con los requisitos solicitados en la convocatoria y por lo tanto se desechan técnicamente las siguientes partidas:

2024
Felipe Carrillo
PUERTO
www.imss.gob.mx



GOBIERNO DE MEXICO



DIRECCION DE ADMINISTRACION Unidad de Adquisición de Bienes y Contratación de Servicios Coordinación Técnica de Adquisición de Bienes y Contratación de Servicios División de Equipos y Hospitales Médicos

ACTA DE FALLO

LICITACION PÚBLICA INTERNACIONAL ELECTRÓNICA BAJO COBERTURA DE TRATADOS DE LIBRE COMERCIO QUE CONTIENGA CAPITULO DE COMPRAS GUBERNAMENTALES NUMERO DE IDENTIFICACION EN COMPRANET: LA-S0-CVR-050GVR00-1-2-2024 PROGRAMA "MOBILIARIO MEDICO Y DE LABORATORIO PARA HOSPITALES PRIORITARIOS"

Table with columns for item number, name of the bidder, and quantity. It lists various items under categories like 'GRUPO EMPRESARIAL TECNICARE SA DE CV' and 'IMPULSORA DE CONSULTORIA E INGENIERIA MEXICANA SA DE CV'.

Desarrollado por: Trazo S de RL de CV, Av. Compa Nueva, Anáhuac, Cuahuilmas, C. P. 68000, Ciudad del Carmen, Campeche, México. Tel: 99 27 26 7700, 0144 543245, www.trazo.com.mx



2024 Felipe Carrillo Puerto



GOBIERNO DE MEXICO



DIRECCION DE ADMINISTRACION Unidad de Adquisición de Bienes y Contratación de Servicios Coordinación Técnica de Adquisición de Bienes y Contratación de Servicios División de Equipos y Hospitales Médicos

ACTA DE FALLO

LICITACION PÚBLICA INTERNACIONAL ELECTRÓNICA BAJO COBERTURA DE TRATADOS DE LIBRE COMERCIO QUE CONTIENGA CAPITULO DE COMPRAS GUBERNAMENTALES NUMERO DE IDENTIFICACION EN COMPRANET: LA-S0-CVR-050GVR00-1-2-2024 PROGRAMA "MOBILIARIO MEDICO Y DE LABORATORIO PARA HOSPITALES PRIORITARIOS"

Table with columns for item number, name of the bidder, and quantity. It lists various items under categories like 'INFRAESTRUCTURA HOSPITALARIA PROMENSA SA DE CV', 'MUJERES LA FORJA DE JUAN ESCOBAR SA DE CV', and 'TECNO COMERCIAL PARTU SA DE CV'.

Desarrollado por: Trazo S de RL de CV, Av. Compa Nueva, Anáhuac, Cuahuilmas, C. P. 68000, Ciudad del Carmen, Campeche, México. Tel: 99 27 26 7700, 0144 543245, www.trazo.com.mx



2024 Felipe Carrillo Puerto

ACTA DE FALLO

LICITACIÓN PÚBLICA INTERNACIONAL ELECTRÓNICA BAJO COBERTURA DE TRATADOS DE LIBRE COMERCIO QUE CONTENGA CAPÍTULO DE COMPRAS GUBERNAMENTALES
 NÚMERO DE IDENTIFICACIÓN EN COMPRANET: LA-50-CYR-0506-YR0401-T-2-2024
 PROGRAMA "MOBILIARIO MÉDICO Y DE LABORATORIO PARA HOSPITALES PRIORITARIOS"

MONEDA	CANTIDAD SOCIAL DEL LICITANTE	PARTIDA			
	719	724	725	726	741
					744

La Evaluación Técnica se realizó, bajo la más estricta responsabilidad del área técnica.

A. EVALUACIÓN DE LA PROPUESTA ECONÓMICA

Se procedió a realizar la evaluación de las propuestas económicas de los licitantes, que cumplieron con los requisitos legales y administrativos y resultaron solventes técnicamente, de conformidad con el apartado 4. Requisitos que los licitantes deberán cumplir, numeral 4.3 Proposición Económica.

Para que la propuesta fuera aceptada, debió cumplir en su totalidad con los aspectos económicos solicitados en el Formato Tres. Propuesta Económica, considerando el resultado de la junta de aclaraciones.

Se verificó que las propuestas económicas de los licitantes cumplieron con los requisitos establecidos en la Convocatoria, analizando las operaciones aritméticas y fundando los precios unitarios a dos decimales, adicionalmente.

De dicho análisis se detectaron errores aritméticos al realizar las operaciones matemáticas, por lo que se realiza la corrección, sin que ello implique la modificación del precio unitario ofertado, en términos del artículo 55 del Reglamento de la Ley, mismas que se señalan a continuación:

LICITANTE: SERPROF BIOMED SA DE CV

PART.	DESTINO	DESCRIPCIÓN	CANT.	PRECIO UNITARIO S/IVA	ÍNDICE IMPORTE TOTAL OFERTADO S/IVA	DEBE DECIR: IMPORTE TOTAL OFERTADO S/IVA
32	BAJA CALIFORNIA	BANCO GIRATORIO DE ACERO INOXIDABLE	133	1,146.67	152,506.67	152,507.11
35	BAJA CALIFORNIA	BANCO GIRATORIO DE ACERO INOXIDABLE CON ESTADIMETRO.	57	5,093.33	294,520.00	324,519.81
37	BAJA CALIFORNIA	BIURO.	199	1,053.33	209,613.33	209,617.67
39	BAJA CALIFORNIA	CARRITO PARA COPRACIONES.	4	4,973.33	19,723.33	19,733.32
40	BAJA CALIFORNIA	CARRITO PARA MEDICAMENTOS.	21	4,933.33	103,600.00	103,599.93
42	BAJA CALIFORNIA	PORTALES/DEPENDIENTES.	14	8,286.67	115,933.33	115,733.36

174
 2024 Felipe Carrillo PUERTO

ACTA DE FALLO

LICITACIÓN PÚBLICA INTERNACIONAL ELECTRÓNICA BAJO COBERTURA DE TRATADOS DE LIBRE COMERCIO QUE CONTENGA CAPÍTULO DE COMPRAS GUBERNAMENTALES
 NÚMERO DE IDENTIFICACIÓN EN COMPRANET: LA-50-CYR-0506-YR0401-T-2-2024
 PROGRAMA "MOBILIARIO MÉDICO Y DE LABORATORIO PARA HOSPITALES PRIORITARIOS"

PART.	DESTINO	DESCRIPCIÓN	CANT.	PRECIO UNITARIO S/IVA	ÍNDICE IMPORTE TOTAL OFERTADO S/IVA	DEBE DECIR: IMPORTE TOTAL OFERTADO S/IVA
52	BAJA CALIFORNIA	JABONERA DE PEDAL.	22	7,753.33	170,133.33	170,133.26
54	BAJA CALIFORNIA	LAMPARA DE PIE RODABLE.	7	1,733.33	12,133.33	12,133.31
64	BAJA CALIFORNIA	MESA CARRO ANESTESIOLOGO DE 70 CM. INSTRUMENTAL QUIRURGICO.	11	6,133.33	67,466.67	67,466.63
69	BAJA CALIFORNIA	MESA PARA REHIDRATACION.	12	3,913.33	47,200.00	47,199.96
70	BAJA CALIFORNIA	MESA PARA MESA PASTEUR.	6	4,913.33	29,480.00	29,479.96
71	BAJA CALIFORNIA	MESA PUENTE.	119	2,296.67	265,413.33	265,411.73
72	BAJA CALIFORNIA	MESA RINON.	214	1,466.67	313,866.67	313,867.38
74	BAJA CALIFORNIA	RINON DE ACERO INOXIDABLE DE 250 ML.	24	4,106.67	98,560.00	98,560.08
78	BAJA CALIFORNIA	RINON DE ACERO INOXIDABLE DE 500 ML.	10	10,133.33	101,333.33	101,330.50
79	BAJA CALIFORNIA	BANQUETA DE ALTURA.	126	1,266.67	159,600.00	159,600.42
84	BAJA CALIFORNIA	PORTAVENOCULIS RODABLE.	26	453.33	9,973.33	9,973.26
87	BAJA CALIFORNIA	CARRITO PARA VARNONES DE ACRILICO.	154	366.67	55,466.67	55,467.18
88	BAJA CALIFORNIA	CARRITO PARA COPRACIONES CON TAPAY APERTURA DE PEDAL.	117	1,106.67	129,490.00	129,480.39
89	BAJA CALIFORNIA	CARRITO PARA COPRACIONES CON TAPAY APERTURA DE PEDAL.	57	4,333.33	247,000.00	246,999.81
95	BAJA CALIFORNIA	MESA ALTA DE 180 CM DE ALTO PARA USUARIOS ATAYABLES.	96	6,933.33	665,600.00	665,599.68
103	BAJA CALIFORNIA	MESA ALTA DE 170 CM SIN ATAYABLES.	9	4,366.67	39,300.00	39,300.03
105	BAJA CALIFORNIA	BANCO GIRATORIO DE ACERO INOXIDABLE.	4	5,042.67	20,170.67	20,170.69
140	CHIAPAS	BANCO GIRATORIO DE ACERO INOXIDABLE.	160	1,146.67	183,466.67	183,467.20
143	CHIAPAS	BANCO GIRATORIO DE ACERO INOXIDABLE.	64	5,693.33	364,373.33	364,373.12
145	CHIAPAS	BIURO.	197	1,053.33	207,596.67	207,506.01

174
 2024 Felipe Carrillo PUERTO

ANEXOS
 DIVISIÓN DE CONTRATOS



GOBIERNO DE MÉXICO



DIRECCIÓN DE ADMINISTRACIÓN... Comisión de Adquisición de Bienes y Contratos de Inversión y Activos... División de Equipos y Mobiliario Médico

ACTA DE FALLO

LICITACIÓN PÚBLICA INTERNACIONAL ELECTRÓNICA BAJO COBERTURA DE TRATADOS DE LIBRE COMERCIO QUE CONTENGA CAPITULO DE COMPRAS GUBERNAMENTALES... PROGRAMA "MOBILIARIO MEDICO Y DE LABORATORIO PARA HOSPITALES PRIORITARIOS"

Table with columns: PART, DESTINO, DESCRIPCIÓN, CANT, PRECIO UNITARIO S/IVA, DEBE DECIP. IMPORTE TOTAL OFERTADO S/IVA, DEBE DECIP. IMPORTE TOTAL OFERTADO S/IVA. Rows 147-255.

175... Felipe Carrillo Puerto



2024 Felipe Carrillo Puerto



GOBIERNO DE MÉXICO



DIRECCIÓN DE ADMINISTRACIÓN... Comisión de Adquisición de Bienes y Contratos de Inversión y Activos... División de Equipos y Mobiliario Médico

ACTA DE FALLO

LICITACIÓN PÚBLICA INTERNACIONAL ELECTRÓNICA BAJO COBERTURA DE TRATADOS DE LIBRE COMERCIO QUE CONTENGA CAPITULO DE COMPRAS GUBERNAMENTALES... PROGRAMA "MOBILIARIO MEDICO Y DE LABORATORIO PARA HOSPITALES PRIORITARIOS"

Table with columns: PART, DESTINO, DESCRIPCIÓN, CANT, PRECIO UNITARIO S/IVA, DEBE DECIP. IMPORTE TOTAL OFERTADO S/IVA, DEBE DECIP. IMPORTE TOTAL OFERTADO S/IVA. Rows 257-366.

176... Felipe Carrillo Puerto



2024 Felipe Carrillo Puerto

ACTA DE FALLO

LICITACIÓN PÚBLICA INTERNACIONAL ELECTRÓNICA BAJO COBERTURA DE TRATADOS DE LIBRE COMERCIO QUE CONTENGA CAPITULO DE COMPRAS GUBERNAMENTALES
NÚMERO DE IDENTIFICACIÓN EN COMPROBANTE LA-50-CYR-0303/RUC-1-2-2024
PROGRAMA "MOBILIARIO MÉDICO Y DE LABORATORIO PARA HOSPITALES PRIORITARIOS"

PART.	DESTINO	DESCRIPCIÓN	CANT.	PRECIO UNITARIO \$/MVA	DIGE IMPORTE TOTAL OFERTADO \$/MVA	DEBE DECIR IMPORTE TOTAL OFERTADO \$/MVA
367	PUEBLA	CARRO PARA MEDICAMENTOS.	16	4,933.33	78,933.33	78,933.28
369	PUEBLA	CARRO	13	8,266.67	107,466.67	107,466.71
372	PUEBLA	PORTAEXPEDIENTES.	324	800.00	259,200.00	259,200.00
378	PUEBLA	COMODO PARA ADULTOS.	22	7,733.33	170,133.33	170,133.26
379	PUEBLA	JABONERA DE PEDAL.	9	6,133.33	55,200.00	55,199.97
384	PUEBLA	MESA CARRO ANESTESIOLOGO DE 70 CM. INSTRUMENTAL QUIRURGICO.	10	3,933.33	39,333.33	39,333.30
385	PUEBLA	MESA PARA REHIDRATACION.	6	4,915.33	29,480.00	29,479.98
386	PUEBLA	MESA PASTEUR.	102	2,398.67	244,664.00	244,664.34
397	PUEBLA	MESA PUENTE.	174	1,468.67	255,200.00	255,200.58
399	PUEBLA	MESA RINON.	20	4,106.67	82,133.40	82,133.20
403	PUEBLA	RINON DE ACERO INOXIDABLE DE 250 ML.	13	101.33	1,317.33	1,317.29
404	PUEBLA	RINON DE ACERO INOXIDABLE DE 500 ML.	67	126.67	8,486.67	8,486.69
409	PUEBLA	BAJQUETA DE ALTURA.	18	453.33	8,160.00	8,159.94
412	PUEBLA	ORINAL PARA VARONES.	146	366.67	53,466.67	53,467.16
413	PUEBLA	PORTAVENOCULIS RODABLE.	99	1,066.67	109,560.00	109,560.33
414	PUEBLA	CARRO CUNA CON BASINET DE ACRILICO.	34	4,333.23	147,333.33	147,333.22
421	PUEBLA	CARRO PARA ROPA SUCIA CON TAPA Y APERTURA DE PEDAL.	93	6,933.33	644,800.00	644,799.68
428	PUEBLA	MESA ALTA DE 180 CM DE TRABAJO PARA 2 USUARIOS CON RESPALDO.	7	4,366.67	30,566.67	30,566.69
430	PUEBLA	MESA ALTA DE 120 CM SIN RESPALDO Y PUERTAS ABATIBLES.	5	5,042.67	25,213.33	25,213.35
466	SONORA	BANCO CIRATORIO DE ACERO INOXIDABLE.	86	1,146.67	98,613.33	98,613.62
469	SONORA	BASCULA CON ESTADIMETRO.	34	5,693.33	193,573.33	193,573.22
470	SONORA	BURRO.	70	1,053.33	73,733.33	73,733.10

177
 Tomografía: Felipe P. Col. Espora Espora, Asistente Coordinador, C. E. Espora, C. E. Espora
 Tel: 99 27260799, Ext: 1303
 www.imss.gob.mx
 2024
 Felipe Carrillo
 PUERTO

ACTA DE FALLO

LICITACIÓN PÚBLICA INTERNACIONAL ELECTRÓNICA BAJO COBERTURA DE TRATADOS DE LIBRE COMERCIO QUE CONTENGA CAPITULO DE COMPRAS GUBERNAMENTALES
NÚMERO DE IDENTIFICACIÓN EN COMPROBANTE LA-50-CYR-0303/RUC-1-2-2024
PROGRAMA "MOBILIARIO MÉDICO Y DE LABORATORIO PARA HOSPITALES PRIORITARIOS"

PART.	DESTINO	DESCRIPCIÓN	CANT.	PRECIO UNITARIO \$/MVA	DIGE IMPORTE TOTAL OFERTADO \$/MVA	DEBE DECIR IMPORTE TOTAL OFERTADO \$/MVA
472	SONORA	CARRO PARA CURACIONES.	9	4,933.33	44,400.00	44,399.99
473	SONORA	CARRO PARA MEDICAMENTOS.	20	4,933.33	98,666.67	98,666.60
475	SONORA	PORTAEXPEDIENTES.	13	8,266.67	107,466.67	107,466.71
485	SONORA	JABONERA DE PEDAL.	15	7,733.33	116,000.00	115,999.95
494	SONORA	MESA CARRO ANESTESIOLOGO DE 70 CM.	6	6,133.33	36,800.00	36,799.98
499	SONORA	MESA PARA INSTRUMENTAL QUIRURGICO.	7	3,933.33	27,533.33	27,533.31
500	SONORA	MESA PARA REHIDRATACION.	3	4,915.33	14,746.00	14,739.99
501	SONORA	MESA PASTEUR.	95	2,398.67	227,873.33	227,873.55
502	SONORA	MESA PUENTE.	90	1,468.67	132,200.00	132,200.30
504	SONORA	MESA RINON.	10	4,106.67	41,066.67	41,066.70
508	SONORA	RINON DE ACERO INOXIDABLE DE 250 ML.	7	101.33	709.33	709.31
509	SONORA	RINON DE ACERO INOXIDABLE DE 500 ML.	92	126.67	11,663.33	11,663.64
514	SONORA	BAJQUETA DE ALTURA.	12	453.33	5,440.00	5,439.96
517	SONORA	ORINAL PARA VARONES.	143	366.67	52,453.33	52,453.81
519	SONORA	PORTAVENOCULIS RODABLE.	66	1,106.67	73,040.00	73,040.22
519	SONORA	CARRO CUNA CON BASINET DE ACRILICO.	20	4,333.33	86,666.67	86,666.60
529	SONORA	CARRO PARA ROPA SUCIA CON TAPA Y APERTURA DE PEDAL.	73	6,933.33	506,133.33	506,133.09
536	SONORA	MESA ALTA DE 180 CM DE TRABAJO PARA 2 USUARIOS CON RESPALDO.	7	4,366.67	30,566.67	30,566.69
538	SONORA	MESA ALTA DE 120 CM SIN RESPALDO Y PUERTAS ABATIBLES.	4	5,042.67	20,170.67	20,170.68
566	YUCATAN	BANCO CIRATORIO DE ACERO INOXIDABLE.	58	1,146.67	66,506.67	66,506.86
569	YUCATAN	BASCULA CON ESTADIMETRO.	23	5,693.33	130,946.67	130,946.59
570	YUCATAN	BURRO.	100	1,053.33	105,333.33	105,333.00

178
 Tomografía: Felipe P. Col. Espora Espora, Asistente Coordinador, C. E. Espora, C. E. Espora
 Tel: 99 27260799, Ext: 1303
 www.imss.gob.mx
 2024
 Felipe Carrillo
 PUERTO

ANEXOS
 DIVISIÓN DE TRATOS



GOBIERNO DE MEXICO



DIRECCIÓN DE ADMINISTRACIÓN
Unidad de Adquisiciones,
Coordinación de Adquisición de Bienes y Contratos de Servicios y Acciones
Coordinación Técnica de Adquisición de Bienes de Inversión y Activos
División de Equipo y Mobiliario Médico

ACTA DE FALLO

LICITACIÓN PÚBLICA INTERNACIONAL ELECTRÓNICA BAJO COBERTURA DE TRATADOS DE LIBRE COMERCIO QUE CONTIENGA CAPITULO DE COMPRAS GUBERNAMENTALES
NUMERO DE IDENTIFICACION EN COMPRANET: LA-SO-GVP-0500/HU-0-1-2-2024
PROGRAMA "MOBILIARIO MEDICO Y DE LABORATORIO PARA HOSPITALES PRIORITARIOS"

PART.	DESTINO	DESCRIPCIÓN	CANT.	PRECIO UNITARIO S/IVA	DICE IMPORTE TOTAL OFERTADO S/IVA	DEBE DECIR IMPORTE TOTAL OFERTADO S/IVA
572	YUCATAN	CARRO PARA CURACIONES	50	4,333.33	246,666.67	246,666.50
573	YUCATAN	CARRO PARA MEDICAMENTOS	22	4,933.33	108,533.33	108,533.26
575	YUCATAN	CARRO PORTAEXPEDIENTES	27	8,266.67	223,200.00	223,200.09
583	YUCATAN	JABONERA DE PEDAL	11	7,733.33	85,066.67	85,066.63
584	YUCATAN	MESA CARRO ANESTESIOLOGO DE 70 CM.	6	6,133.33	36,800.00	36,798.98
589	YUCATAN	MESA PARA INSTRUMENTAL QUIRURGICO	6	3,933.33	23,600.00	23,599.98
600	YUCATAN	MESA PARA REHIDRATACION	2	4,933.33	9,866.67	9,866.66
601	YUCATAN	MESA PASTEUR	71	2,398.67	170,366.57	170,366.57
602	YUCATAN	MESA PUENTE	74	1,466.67	108,533.33	108,533.50
604	YUCATAN	MESA-RINON	8	4,106.67	32,853.33	32,853.36
607	YUCATAN	RINON DE ACERO INOXIDABLE DE 250 ML.	9	101.33	912.00	911.97
608	YUCATAN	RINON DE CERO INOXIDABLE DE 300 ML.	96	126.67	12,160.00	12,160.32
613	YUCATAN	BANQUETA DE ALTURA	8	453.33	3,626.67	3,626.64
616	YUCATAN	ORNAL PARA VARONES	114	366.67	41,800.00	41,800.30
617	YUCATAN	PORTAVENOCULIS RODABLE	43	1,106.67	47,586.67	47,586.81
618	YUCATAN	CARRO CUNA CON BASINET DE ACRILICO	9	4,333.33	39,000.00	38,999.97
625	YUCATAN	CARRO PARA ROPA SUCIA CON TAPA Y APERTURA DE PEDAL	67	6,933.33	464,533.33	464,533.11
634	YUCATAN	MESA ALTA DE 180 CM DE TRABAJO PARA 2 USUARIOS CON RESPALDO	7	4,386.67	30,586.67	30,586.69
636	YUCATAN	MESA ALTA DE 120 CM SIN RESPALDO Y PUERTAS ABATIBLES	8	5,042.67	40,341.33	40,341.36
674	ZARAGOZA	CARRO RINORIO DE CERO INOXIDABLE	184	1,146.67	210,986.67	210,987.20
679	ZARAGOZA	CARRO PARA CURACIONES	3	4,933.33	14,800.00	14,799.99
680	ZARAGOZA	CARRO PARA MEDICAMENTOS	18	4,933.33	88,800.00	88,799.84

179
Diciembre 2024
Felipe Carrillo PUERTO
www.imss.gob.mx



GOBIERNO DE MEXICO



DIRECCIÓN DE ADMINISTRACIÓN
Unidad de Adquisiciones,
Coordinación de Adquisición de Bienes de Inversión y Activos
Coordinación Técnica de Adquisición de Bienes de Inversión y Activos
División de Equipo y Mobiliario Médico

ACTA DE FALLO

LICITACIÓN PÚBLICA INTERNACIONAL ELECTRÓNICA BAJO COBERTURA DE TRATADOS DE LIBRE COMERCIO QUE CONTIENGA CAPITULO DE COMPRAS GUBERNAMENTALES
NUMERO DE IDENTIFICACION EN COMPRANET: LA-SO-GVP-0500/HU-0-1-2-2024
PROGRAMA "MOBILIARIO MEDICO Y DE LABORATORIO PARA HOSPITALES PRIORITARIOS"

PART.	DESTINO	DESCRIPCIÓN	CANT.	PRECIO UNITARIO S/IVA	DICE IMPORTE TOTAL OFERTADO S/IVA	DEBE DECIR IMPORTE TOTAL OFERTADO S/IVA
681	ZARAGOZA	CARRO PORTAEXPEDIENTES	11	8,266.67	90,933.33	90,933.37
680	ZARAGOZA	JABONERA DE PEDAL	15	7,733.33	116,000.00	115,999.95
702	ZARAGOZA	MESA CARRO ANESTESIOLOGO DE 70 CM.	8	6,133.33	49,066.67	49,066.64
707	ZARAGOZA	INSTRUMENTAL QUIRURGICO	8	3,933.33	31,466.67	31,466.64
708	ZARAGOZA	MESA PARA REHIDRATACION	6	4,933.33	29,480.00	29,479.98
709	ZARAGOZA	MESA PASTEUR	90	2,398.67	215,880.00	215,880.30
710	ZARAGOZA	MESA PUENTE	176	1,466.67	258,133.33	258,133.92
712	ZARAGOZA	MESA-RINON	13	4,106.67	53,386.67	53,386.73
716	ZARAGOZA	RINON DE ACERO INOXIDABLE DE 250 ML.	13	101.33	1,317.33	1,317.29
717	ZARAGOZA	RINON DE CERO INOXIDABLE DE 300 ML.	65	126.67	8,233.33	8,233.55
722	ZARAGOZA	BANQUETA DE ALTURA	15	453.33	6,800.00	6,799.85
725	ZARAGOZA	ORNAL PARA VARONES	204	366.67	74,800.00	74,800.68
726	ZARAGOZA	PORTAVENOCULIS RODABLE	108	1,106.67	117,506.67	117,507.02
727	ZARAGOZA	CARRO CUNA CON BASINET DE ACRILICO	1	4,333.33	4,333.33	4,333.33
736	ZARAGOZA	CARRO PARA ROPA SUCIA CON TAPA Y APERTURA DE PEDAL	75	6,933.33	520,000.00	519,999.75
743	ZARAGOZA	MESA ALTA DE 180 CM DE TRABAJO PARA 2 USUARIOS CON RESPALDO	9	4,386.67	39,300.00	39,300.03
745	ZARAGOZA	MESA ALTA DE 120 CM SIN RESPALDO Y PUERTAS ABATIBLES	5	5,042.67	25,213.33	25,213.35

La Evaluación Económica se contiene en el Anexo III, la cual se tiene por reproducida en este apartado como si a la letra se insertara y del cual se desprende lo siguiente:

NUMERO	NOMBRE DE RAZÓN SOCIAL DEL LICITANTE	PARTIDAS
1	AH CORPORATIVO MEDICO DE MEXICO, S.A. DE CV.	139 249 359 465 565 673

180
Diciembre 2024
Felipe Carrillo PUERTO
www.imss.gob.mx

ACTA DE FALLO

LICITACIÓN PÚBLICA INTERNACIONAL ELECTRÓNICA BAJO COBERTURA DE TRATADOS DE LIBRE COMERCIO QUE CONTENGA CAPÍTULO DE COMPRAS GUBERNAMENTALES
NÚMERO DE IDENTIFICACIÓN EN COMPRANET LA-50-CYR-0506YR040-T-2024
PROGRAMA "MOBILIARIO MÉDICO Y DE LABORATORIO PARA HOSPITALES PRIORITARIOS"

NOMBRE O RAZÓN SOCIAL DEL LICITANTE	PARTIDAS																
	192	195	355	378	563	669	690										
2. DALISA SERVICIOS SA DE CV	111	112	113	123	124	125	126										
3. DISTRIBUIDORA ANKAN KUALI SAS DE CV	127	128	130	132	134	135	136										
	137	149	158	181	172	188	191										
	198	204	212	217	218	222	223										
	327	332	342	343	346	350	352										
	353	354	357	358	368	370	390										
	407	410	418	426	432	656	657										
	660	664	697	668	671	672	704										
	720	733	740	747													
	7	3	4	5	7	14	15										
	16	20	22	24	33	36	38										
	41	44	53	70	75	83	85										
	86	90	95	96	101	107	110										
	111	113	115	116	122	123	124										
	128	139	132	134	141	144	146										
	149	152	160	174	176	179	181										
182	186	189	191	192	196	198											
199	204	206	207	212	218	221											
222	223	224	228	233	234	237											
239	241	245	251	254	256	258											
262	270	271	285	282	292	295											
296	301	302	307	312	313	318											
324	329	330	331	332	334	341											
343	344	345	346	348	350	352											
357	361	364	368	371	373	376											
379	380	393	395	398	400	401											
408	410	411	415	418	420	421											
425	426	430	431	432	436	437											
438	439	441	446	447	448	451											
452	454	456	458	464	467	471											

181
 Dirección: 270, Blvd. de los Jeronimos, Av. Felipe Carrillo Puerto, Col. San Felipe, C.P. 97300, Mérida, Yucatán, México
 T. 999 924 1700, 154 13027
 www.gob.mx/bihs

2024
 Felipe Carrillo
 PUERTO

ANEXOS
 DIVISIÓN DE CONTRATOS

ACTA DE FALLO

LICITACIÓN PÚBLICA INTERNACIONAL ELECTRÓNICA BAJO COBERTURA DE TRATADOS DE LIBRE COMERCIO QUE CONTENGA CAPÍTULO DE COMPRAS GUBERNAMENTALES
NÚMERO DE IDENTIFICACIÓN EN COMPRANET LA-50-CYR-0506YR040-T-2024
PROGRAMA "MOBILIARIO MÉDICO Y DE LABORATORIO PARA HOSPITALES PRIORITARIOS"

NOMBRE O RAZÓN SOCIAL DEL LICITANTE	PARTIDAS																	
	474	484	485	488	500	503	505 <td colspan="8"></td> <td colspan="2"></td>											
5. ERCONOMIA PRODUCTIVIDAD SA DE CV	510	513	515	516	520	522	523											
	526	528	529	534	540	544	545											
	546	547	554	555	556	557	559											
	562	564	567	571	574	581	592											
	584	596	598	600	603	605	609											
	612	614	615	618	619	620	624											
	625	628	629	633	636	638	642											
	643	644	645	647	648	655	656											
	658	659	660	662	664	666	671											
	675	677	683	688	681	692	705											
	708	711	713	714	721	723	724											
	727	728	733	735	736	739	740											
	745	746	747															
	6. IMPULSORA DE CONSULTORIA E INGENIERIA MEXICANA SA DE CV	6	13	14	15	16	20	26										
		77	80	104	126	215	225	234										
235		239	245	293	321	429	440											
447		448	450	460	507	537	555											
556		559	635	744														
38		46	75	84	181	190	204											
281		390	408	471	478	505	514											
613																		
33		43	44	45	47	49	50											
78		79	81	82	83	87	88											
141		151	152	153	155	157	158											
184		185	187	188	189	193	194											
251		261	262	263	265	267	268											
294		285	298	289	303	304	361											
365		370	371	372	374	376	377											
403	404	406	407	408	412	413												
457	475	477	479	481	482	508												

182
 Dirección: 270, Blvd. de los Jeronimos, Av. Felipe Carrillo Puerto, Col. San Felipe, C.P. 97300, Mérida, Yucatán, México
 T. 999 924 1700, 154 13027
 www.gob.mx/bihs

2024
 Felipe Carrillo
 PUERTO



GOBIERNO DE
MÉXICO



DIRECCIÓN DE ADMINISTRACIÓN
de
Adquisición de Bienes y Contratación de Servicios
Coordinación Técnica de Adquisición de Bienes e Inversión y Activos
División de Equipos y Mobiliario Médico

ACTA DE FALLO

LICITACIÓN PÚBLICA INTERNACIONAL ELECTRÓNICA BAJO COBERTURA DE TRATADOS DE LIBRE
COMERCIO QUE CONTIENGA CAPITULO DE COMPRAS GUBERNAMENTALES
NÚMERO DE IDENTIFICACIÓN EN COMPRANET: LA-50-CYR-050CVRO-01-2-2024.
PROGRAMA "MOBILIARIO MÉDICO Y DE LABORATORIO PARA HOSPITALES PRIORITARIOS"

NOMBRE O RAZÓN SOCIAL DEL LICITANTE	PARTIDAS													
	509	511	512	513	517	518	567							194
8. INVITRO DIAGNOSTICS MEXICO SA DE CV	570	576	577	578	581	582	607							194
	608	610	611	612	616	617	675							194
	678	682	685	684	685	688	689							194
	715	717	720	721	725	726								194
	31													194
	6	27	28	77	102	114	137							194
	138	183	213	225	246	247	293							194
	319	333	355	356	402	427	440							194
	481	462	507	535	563	564	606							194
	630	646	669	670	715	741								194
470													194	
5. META SUMINISTROS MEDICOS SA DE CV	3	4	5	17	64	66	68							194
	76	86	90	102	103	127	146							194
	172	174	182	199	213	214	224							194
	235	236	256	260	281	284	291							194
	302	307	319	320	344	345	348							194
	389	390	393	400	401	415	427							194
	438	437	439	439	450	451	454							194
	494	486	498	505	506	516	523							194
	533	536	545	546	557	571	584							194
	596	588	605	620	636	634	643							194
656	659	662	702	704	706	715							194	
714	741											194		
11. MUEBLES LA FORJA DE JUAN ESCOBAR SA DE CV	1	32	35	37	39	40	42							194
	45	46	48	52	54	64	67							194
	69	70	71	72	74	78	79							194
	80	81	84	87	88	89	96							194
	103	104	105	106	109	140	143							194
	145	147	148	150	153	154	159							194
	170	173	175	176	177	178	180							194
														194
														194
														194

183

ENCUENTRO EN: Blvd TL. Cal. Bienes Muebles, Mobiliario, Equipos y Materiales, S. de CV, 54560, Ciudad de México
Tel: 55 12763700, 545176025. www.siscompra.gob.mx



2024
Felipe Carrillo
PUERTO



GOBIERNO DE
MÉXICO



DIRECCIÓN DE ADMINISTRACIÓN
de
Adquisición de Bienes y Contratación de Servicios
Coordinación Técnica de Adquisición de Bienes e Inversión y Activos
División de Equipos y Mobiliario Médico

ACTA DE FALLO

LICITACIÓN PÚBLICA INTERNACIONAL ELECTRÓNICA BAJO COBERTURA DE TRATADOS DE LIBRE
COMERCIO QUE CONTIENGA CAPITULO DE COMPRAS GUBERNAMENTALES
NÚMERO DE IDENTIFICACIÓN EN COMPRANET: LA-50-CYR-050CVRO-01-2-2024.
PROGRAMA "MOBILIARIO MÉDICO Y DE LABORATORIO PARA HOSPITALES PRIORITARIOS"

NOMBRE O RAZÓN SOCIAL DEL LICITANTE	PARTIDAS													
	184	185	186	187	190	193	194							194
IX. TECNOLOGIA INTEGRAL PERSONALIZABLE SA DE CV	185	207	214	215	216	217	220							194
	250	253	255	257	258	260	263							194
	264	256	269	280	283	285	286							194
	287	288	290	294	295	296	297							194
	300	303	304	305	310	320	321							194
	322	323	328	360	363	366	367							194
	384	395	396	397	399	403	404							194
	405	406	409	412	415	414	421							194
	428	429	430	431	435	466	469							194
	470	472	473	475	477	478	480							194
483	494	497	499	500	501	502							194	
504	508	509	510	511	514	517							194	
518	519	529	536	537	538	539							194	
543	566	569	570	572	573	575							194	
577	578	580	583	594	597	599							194	
600	601	602	604	607	608	609							194	
610	613	616	617	618	625	634							194	
635	636	641	674	679	680	681							194	
684	685	690	702	705	707	708							194	
709	710	712	716	717	718	719							194	
722	725	726	727	736	743	744							194	
745	746											194		
1	27	48	49	72	145	156							194	
157	170	180	220	246	255	258							194	
266	267	288	290	305	328	333							194	
343	365	367	369	375	435	461							194	
480	481	502	543	573	575	580							194	
602	641	646	657	678	680	681							194	
687													194	

184

ENCUENTRO EN: Blvd TL. Cal. Bienes Muebles, Mobiliario, Equipos y Materiales, S. de CV, 54560, Ciudad de México
Tel: 55 12763700, 545176025. www.siscompra.gob.mx



2024
Felipe Carrillo
PUERTO

ACTA DE FALLO

LICITACIÓN PÚBLICA INTERNACIONAL ELECTRÓNICA BAJO COBERTURA DE TRATADOS DE LIBRE COMERCIO QUE CONTENGA CAPÍTULO DE COMPRAS GUBERNAMENTALES. NÚMERO DE IDENTIFICACIÓN EN COMPRANET: LA-50-CV-R-050-000-000-0-2-2024. PROGRAMA "MOBILIARIO MÉDICO Y DE LABORATORIO PARA HOSPITALES PRIORITARIOS"

El área contratante, la División de Equipos y Mobiliario Médico, a través de su Titular la Lic. Karla Pacheco Villanueva y la Lic. Ana Martha Bojórquez González, Coordinador de Proyectos, E1, realizaron la evaluación de las propuestas económicas, de conformidad con los numerales 4.39, segundo párrafo de las POBAL INES, y 4.2.2.1.17 del Manual.

RELACION DE LICITANTES CUYAS PROPOSICIONES SE DESECHARON

Para cumplir con lo previsto en la fracción I del artículo 37 de la Ley, se incluye un cuadro resumen de los licitantes cuyas proposiciones se desecharon, con la expresión sintáctica del motivo:

NOMBRE O RAZÓN SOCIAL DEL LICITANTE	PARTIDA	CAUSAL DE DESECHAMIENTO
AH CORPORATIVO MEDICO DE MEXICO, S.A. DE C.V.	31	DESECHAMIENTO LEGAL
AH CORPORATIVO MEDICO DE MEXICO, S.A. DE C.V.	32	DESECHAMIENTO TÉCNICO
AH CORPORATIVO MEDICO DE MEXICO, S.A. DE C.V.	36	DESECHAMIENTO TÉCNICO
AH CORPORATIVO MEDICO DE MEXICO, S.A. DE C.V.	67	DESECHAMIENTO TÉCNICO
AH CORPORATIVO MEDICO DE MEXICO, S.A. DE C.V.	71	DESECHAMIENTO TÉCNICO
AH CORPORATIVO MEDICO DE MEXICO, S.A. DE C.V.	140	DESECHAMIENTO TÉCNICO
AH CORPORATIVO MEDICO DE MEXICO, S.A. DE C.V.	147	DESECHAMIENTO TÉCNICO
AH CORPORATIVO MEDICO DE MEXICO, S.A. DE C.V.	156	DESECHAMIENTO TÉCNICO
AH CORPORATIVO MEDICO DE MEXICO, S.A. DE C.V.	173	DESECHAMIENTO TÉCNICO
AH CORPORATIVO MEDICO DE MEXICO, S.A. DE C.V.	177	DESECHAMIENTO TÉCNICO
AH CORPORATIVO MEDICO DE MEXICO, S.A. DE C.V.	250	DESECHAMIENTO TÉCNICO
AH CORPORATIVO MEDICO DE MEXICO, S.A. DE C.V.	257	DESECHAMIENTO TÉCNICO
AH CORPORATIVO MEDICO DE MEXICO, S.A. DE C.V.	283	DESECHAMIENTO TÉCNICO
AH CORPORATIVO MEDICO DE MEXICO, S.A. DE C.V.	287	DESECHAMIENTO TÉCNICO
AH CORPORATIVO MEDICO DE MEXICO, S.A. DE C.V.	360	DESECHAMIENTO TÉCNICO
AH CORPORATIVO MEDICO DE MEXICO, S.A. DE C.V.	365	DESECHAMIENTO TÉCNICO
AH CORPORATIVO MEDICO DE MEXICO, S.A. DE C.V.	375	DESECHAMIENTO TÉCNICO
AH CORPORATIVO MEDICO DE MEXICO, S.A. DE C.V.	392	DESECHAMIENTO TÉCNICO
AH CORPORATIVO MEDICO DE MEXICO, S.A. DE C.V.	396	DESECHAMIENTO TÉCNICO
AH CORPORATIVO MEDICO DE MEXICO, S.A. DE C.V.	466	DESECHAMIENTO TÉCNICO
AH CORPORATIVO MEDICO DE MEXICO, S.A. DE C.V.	472	DESECHAMIENTO TÉCNICO
AH CORPORATIVO MEDICO DE MEXICO, S.A. DE C.V.	487	DESECHAMIENTO TÉCNICO
AH CORPORATIVO MEDICO DE MEXICO, S.A. DE C.V.	501	DESECHAMIENTO TÉCNICO

185

Durazno, 24 de Mayo de 2024. En la Ciudad de México, Distrito Federal, a las 10:00 horas, del mes de Mayo del 2024.
 Felipe Carrillo Puerto



2024
 Felipe Carrillo
 PUERTO



ACTA DE FALLO

LICITACIÓN PÚBLICA INTERNACIONAL ELECTRÓNICA BAJO COBERTURA DE TRATADOS DE LIBRE COMERCIO QUE CONTENGA CAPÍTULO DE COMPRAS GUBERNAMENTALES. NÚMERO DE IDENTIFICACIÓN EN COMPRANET: LA-50-CV-R-050-000-000-0-2-2024. PROGRAMA "MOBILIARIO MÉDICO Y DE LABORATORIO PARA HOSPITALES PRIORITARIOS"

NOMBRE O RAZÓN SOCIAL DEL LICITANTE	PARTIDA	CAUSAL DE DESECHAMIENTO
AH CORPORATIVO MEDICO DE MEXICO, S.A. DE C.V.	566	DESECHAMIENTO TÉCNICO
AH CORPORATIVO MEDICO DE MEXICO, S.A. DE C.V.	572	DESECHAMIENTO TÉCNICO
AH CORPORATIVO MEDICO DE MEXICO, S.A. DE C.V.	597	DESECHAMIENTO TÉCNICO
AH CORPORATIVO MEDICO DE MEXICO, S.A. DE C.V.	601	DESECHAMIENTO TÉCNICO
AH CORPORATIVO MEDICO DE MEXICO, S.A. DE C.V.	674	DESECHAMIENTO TÉCNICO
AH CORPORATIVO MEDICO DE MEXICO, S.A. DE C.V.	679	DESECHAMIENTO TÉCNICO
AH CORPORATIVO MEDICO DE MEXICO, S.A. DE C.V.	687	DESECHAMIENTO TÉCNICO
AH CORPORATIVO MEDICO DE MEXICO, S.A. DE C.V.	709	DESECHAMIENTO TÉCNICO
BECOMAR DE MEXICO, S. DE RL. DE C.V.	8	PARTIDA ELIMINADA EN JUNTA DE ACLARACIONES
BECOMAR DE MEXICO, S. DE RL. DE C.V.	9	PARTIDA ELIMINADA EN JUNTA DE ACLARACIONES
BECOMAR DE MEXICO, S. DE RL. DE C.V.	11	PARTIDA ELIMINADA EN JUNTA DE ACLARACIONES
BECOMAR DE MEXICO, S. DE RL. DE C.V.	55	PARTIDA ELIMINADA EN JUNTA DE ACLARACIONES
BECOMAR DE MEXICO, S. DE RL. DE C.V.	57	PARTIDA ELIMINADA EN JUNTA DE ACLARACIONES
BECOMAR DE MEXICO, S. DE RL. DE C.V.	58	PARTIDA ELIMINADA EN JUNTA DE ACLARACIONES
BECOMAR DE MEXICO, S. DE RL. DE C.V.	60	PARTIDA ELIMINADA EN JUNTA DE ACLARACIONES
BECOMAR DE MEXICO, S. DE RL. DE C.V.	61	PARTIDA ELIMINADA EN JUNTA DE ACLARACIONES
BECOMAR DE MEXICO, S. DE RL. DE C.V.	63	PARTIDA ELIMINADA EN JUNTA DE ACLARACIONES
BECOMAR DE MEXICO, S. DE RL. DE C.V.	105	DESECHAMIENTO TÉCNICO
BECOMAR DE MEXICO, S. DE RL. DE C.V.	106	DESECHAMIENTO TÉCNICO
BECOMAR DE MEXICO, S. DE RL. DE C.V.	117	PARTIDA ELIMINADA EN JUNTA DE ACLARACIONES
BECOMAR DE MEXICO, S. DE RL. DE C.V.	118	PARTIDA ELIMINADA EN JUNTA DE ACLARACIONES
BECOMAR DE MEXICO, S. DE RL. DE C.V.	120	PARTIDA ELIMINADA EN JUNTA DE ACLARACIONES
BECOMAR DE MEXICO, S. DE RL. DE C.V.	162	PARTIDA ELIMINADA EN JUNTA DE ACLARACIONES
BECOMAR DE MEXICO, S. DE RL. DE C.V.	163	PARTIDA ELIMINADA EN JUNTA DE ACLARACIONES
BECOMAR DE MEXICO, S. DE RL. DE C.V.	164	PARTIDA ELIMINADA EN JUNTA DE ACLARACIONES

186

Durazno, 24 de Mayo de 2024. En la Ciudad de México, Distrito Federal, a las 10:00 horas, del mes de Mayo del 2024.
 Felipe Carrillo Puerto



2024
 Felipe Carrillo
 PUERTO



GOBIERNO DE MEXICO



DIRECCIÓN DE ADMINISTRACIÓN
 Unidad de Adquisiciones
 Coordinación de Adquisición de Bienes y Servicios
 Coordinación de Adquisición de Bienes de Inversión y Activos
 División de Equipos Médicos y Hospitalarios

ACTA DE FALLO

LICITACIÓN PÚBLICA INTERNACIONAL ELECTRÓNICA BAJO COBERTURA DE TRATADOS DE LIBRE COMERCIO QUE CONTENGA CAPITULO DE COMPRAS GUBERNAMENTALES
NÚMERO DE IDENTIFICACIÓN EN COMPRANET: LA-50-GYR-0506YR040-7-2-2024
PROGRAMA "MOBILIARIO MÉDICO Y DE LABORATORIO PARA HOSPITALES PRIORITARIOS"

NOMBRE O RAZÓN SOCIAL DEL LICITANTE	PARTIDA	CAUSAL DE DESECHAMIENTO
BECOMAR DE MEXICO, S. DE RL. DE CV.	166	PARTIDA ELIMINADA EN JUNTA DE ACLARACIONES
BECOMAR DE MEXICO, S. DE RL. DE CV.	167	PARTIDA ELIMINADA EN JUNTA DE ACLARACIONES
BECOMAR DE MEXICO, S. DE RL. DE CV.	169	PARTIDA ELIMINADA EN JUNTA DE ACLARACIONES
BECOMAR DE MEXICO, S. DE RL. DE CV.	216	DESECHAMIENTO TÉCNICO
BECOMAR DE MEXICO, S. DE RL. DE CV.	227	PARTIDA ELIMINADA EN JUNTA DE ACLARACIONES
BECOMAR DE MEXICO, S. DE RL. DE CV.	228	PARTIDA ELIMINADA EN JUNTA DE ACLARACIONES
BECOMAR DE MEXICO, S. DE RL. DE CV.	230	PARTIDA ELIMINADA EN JUNTA DE ACLARACIONES
BECOMAR DE MEXICO, S. DE RL. DE CV.	272	PARTIDA ELIMINADA EN JUNTA DE ACLARACIONES
BECOMAR DE MEXICO, S. DE RL. DE CV.	274	PARTIDA ELIMINADA EN JUNTA DE ACLARACIONES
BECOMAR DE MEXICO, S. DE RL. DE CV.	275	PARTIDA ELIMINADA EN JUNTA DE ACLARACIONES
BECOMAR DE MEXICO, S. DE RL. DE CV.	277	PARTIDA ELIMINADA EN JUNTA DE ACLARACIONES
BECOMAR DE MEXICO, S. DE RL. DE CV.	278	PARTIDA ELIMINADA EN JUNTA DE ACLARACIONES
BECOMAR DE MEXICO, S. DE RL. DE CV.	279	PARTIDA ELIMINADA EN JUNTA DE ACLARACIONES
BECOMAR DE MEXICO, S. DE RL. DE CV.	323	DESECHAMIENTO TÉCNICO
BECOMAR DE MEXICO, S. DE RL. DE CV.	325	DESECHAMIENTO TÉCNICO
BECOMAR DE MEXICO, S. DE RL. DE CV.	335	PARTIDA ELIMINADA EN JUNTA DE ACLARACIONES
BECOMAR DE MEXICO, S. DE RL. DE CV.	336	PARTIDA ELIMINADA EN JUNTA DE ACLARACIONES
BECOMAR DE MEXICO, S. DE RL. DE CV.	338	PARTIDA ELIMINADA EN JUNTA DE ACLARACIONES
BECOMAR DE MEXICO, S. DE RL. DE CV.	381	PARTIDA ELIMINADA EN JUNTA DE ACLARACIONES
BECOMAR DE MEXICO, S. DE RL. DE CV.	383	PARTIDA ELIMINADA EN JUNTA DE ACLARACIONES
BECOMAR DE MEXICO, S. DE RL. DE CV.	384	PARTIDA ELIMINADA EN JUNTA DE ACLARACIONES
BECOMAR DE MEXICO, S. DE RL. DE CV.	386	PARTIDA ELIMINADA EN JUNTA DE ACLARACIONES
BECOMAR DE MEXICO, S. DE RL. DE CV.	387	PARTIDA ELIMINADA EN JUNTA DE ACLARACIONES
BECOMAR DE MEXICO, S. DE RL. DE CV.	388	PARTIDA ELIMINADA EN JUNTA DE ACLARACIONES

187

Durango 295, P.O. Box 11, Col. Bienes Nefth, Alvaro Obregón, C.P. 06700, Ciudad de México
 Tel: 52 55 5745 1900, Ext. 10000
 www.imss.gob.mx



2024
Felipe Carrillo
PUERTO



GOBIERNO DE MEXICO



DIRECCIÓN DE ADMINISTRACIÓN
 Unidad de Adquisiciones
 Coordinación de Adquisición de Bienes y Servicios
 Coordinación de Adquisición de Bienes de Inversión y Activos
 División de Equipos Médicos y Hospitalarios

ACTA DE FALLO

LICITACIÓN PÚBLICA INTERNACIONAL ELECTRÓNICA BAJO COBERTURA DE TRATADOS DE LIBRE COMERCIO QUE CONTENGA CAPITULO DE COMPRAS GUBERNAMENTALES
NÚMERO DE IDENTIFICACIÓN EN COMPRANET: LA-50-GYR-0506YR040-T-2-2024
PROGRAMA "MOBILIARIO MÉDICO Y DE LABORATORIO PARA HOSPITALES PRIORITARIOS"

NOMBRE O RAZÓN SOCIAL DEL LICITANTE	PARTIDA	CAUSAL DE DESECHAMIENTO
BECOMAR DE MEXICO, S. DE RL. DE CV.	442	PARTIDA ELIMINADA EN JUNTA DE ACLARACIONES
BECOMAR DE MEXICO, S. DE RL. DE CV.	444	PARTIDA ELIMINADA EN JUNTA DE ACLARACIONES
BECOMAR DE MEXICO, S. DE RL. DE CV.	486	PARTIDA ELIMINADA EN JUNTA DE ACLARACIONES
BECOMAR DE MEXICO, S. DE RL. DE CV.	488	PARTIDA ELIMINADA EN JUNTA DE ACLARACIONES
BECOMAR DE MEXICO, S. DE RL. DE CV.	489	PARTIDA ELIMINADA EN JUNTA DE ACLARACIONES
BECOMAR DE MEXICO, S. DE RL. DE CV.	491	PARTIDA ELIMINADA EN JUNTA DE ACLARACIONES
BECOMAR DE MEXICO, S. DE RL. DE CV.	492	PARTIDA ELIMINADA EN JUNTA DE ACLARACIONES
BECOMAR DE MEXICO, S. DE RL. DE CV.	493	PARTIDA ELIMINADA EN JUNTA DE ACLARACIONES
BECOMAR DE MEXICO, S. DE RL. DE CV.	539	DESECHAMIENTO TÉCNICO
BECOMAR DE MEXICO, S. DE RL. DE CV.	539	DESECHAMIENTO TÉCNICO
BECOMAR DE MEXICO, S. DE RL. DE CV.	548	PARTIDA ELIMINADA EN JUNTA DE ACLARACIONES
BECOMAR DE MEXICO, S. DE RL. DE CV.	551	PARTIDA ELIMINADA EN JUNTA DE ACLARACIONES
BECOMAR DE MEXICO, S. DE RL. DE CV.	585	PARTIDA ELIMINADA EN JUNTA DE ACLARACIONES
BECOMAR DE MEXICO, S. DE RL. DE CV.	587	PARTIDA ELIMINADA EN JUNTA DE ACLARACIONES
BECOMAR DE MEXICO, S. DE RL. DE CV.	588	PARTIDA ELIMINADA EN JUNTA DE ACLARACIONES
BECOMAR DE MEXICO, S. DE RL. DE CV.	590	PARTIDA ELIMINADA EN JUNTA DE ACLARACIONES
BECOMAR DE MEXICO, S. DE RL. DE CV.	591	PARTIDA ELIMINADA EN JUNTA DE ACLARACIONES
BECOMAR DE MEXICO, S. DE RL. DE CV.	593	PARTIDA ELIMINADA EN JUNTA DE ACLARACIONES
BECOMAR DE MEXICO, S. DE RL. DE CV.	649	PARTIDA ELIMINADA EN JUNTA DE ACLARACIONES
BECOMAR DE MEXICO, S. DE RL. DE CV.	850	PARTIDA ELIMINADA EN JUNTA DE ACLARACIONES
BECOMAR DE MEXICO, S. DE RL. DE CV.	652	PARTIDA ELIMINADA EN JUNTA DE ACLARACIONES
BECOMAR DE MEXICO, S. DE RL. DE CV.	693	PARTIDA ELIMINADA EN JUNTA DE ACLARACIONES
BECOMAR DE MEXICO, S. DE RL. DE CV.	695	PARTIDA ELIMINADA EN JUNTA DE ACLARACIONES
BECOMAR DE MEXICO, S. DE RL. DE CV.	696	PARTIDA ELIMINADA EN JUNTA DE ACLARACIONES

188

Durango 295, P.O. Box 11, Col. Bienes Nefth, Alvaro Obregón, C.P. 06700, Ciudad de México
 Tel: 52 55 5745 1900, Ext. 10000
 www.imss.gob.mx



2024
Felipe Carrillo
PUERTO

ACTA DE FALLO

LICITACIÓN PÚBLICA INTERNACIONAL ELECTRÓNICA BAJO COBERTURA DE TRATADOS DE LIBRE COMERCIO QUE CONTENGA CAPÍTULO DE COMPRAS GUBERNAMENTALES
NÚMERO DE IDENTIFICACIÓN EN COMPRANET: LA-50-GYR-050GYR040-1-2-2024
PROGRAMA "MOBILIARIO MÉDICO Y DE LABORATORIO PARA HOSPITALES PRIORITARIOS"

NOMBRE O RAZÓN SOCIAL DEL LICITANTE	PARTIDA	CAUSAL DE DESECHAMIENTO
BECOMAR DE MEXICO, S. DE RL. DE C.V.	698	DECLARACIONES
BECOMAR DE MEXICO, S. DE RL. DE C.V.	699	PARTIDA ELIMINADA EN JUNTA DE ACLARACIONES
BECOMAR DE MEXICO, S. DE RL. DE C.V.	701	PARTIDA ELIMINADA EN JUNTA DE ACLARACIONES
DALISA SERVICES SA DE CV	304	DESECHAMIENTO LEGAL
DALISA SERVICES SA DE CV	305	DESECHAMIENTO LEGAL
DALISA SERVICES SA DE CV	509	DESECHAMIENTO LEGAL
DALISA SERVICES SA DE CV	570	DESECHAMIENTO LEGAL
ERGONOMIA PRODUCTIVIDAD SA DE CV	41	DESECHAMIENTO LEGAL
ERGONOMIA PRODUCTIVIDAD SA DE CV	149	DESECHAMIENTO LEGAL
ERGONOMIA PRODUCTIVIDAD SA DE CV	209	DESECHAMIENTO LEGAL
ERGONOMIA PRODUCTIVIDAD SA DE CV	368	DESECHAMIENTO LEGAL
ERGONOMIA PRODUCTIVIDAD SA DE CV	474	DESECHAMIENTO LEGAL
ERGONOMIA PRODUCTIVIDAD SA DE CV	574	DESECHAMIENTO LEGAL
ERGONOMIA PRODUCTIVIDAD SA DE CV	372	DESECHAMIENTO LEGAL
GRUPO EMPRESARIAL TECNICARE SA DE CV	684	DESECHAMIENTO LEGAL
IMPULSORA DE CONSULTORIA E INGENIERIA MEXICANA SA DE CV	28	DESECHAMIENTO TÉCNICO
IMPULSORA DE CONSULTORIA E INGENIERIA MEXICANA SA DE CV	30	DESECHAMIENTO TÉCNICO
IMPULSORA DE CONSULTORIA E INGENIERIA MEXICANA SA DE CV	36	DESECHAMIENTO TÉCNICO
IMPULSORA DE CONSULTORIA E INGENIERIA MEXICANA SA DE CV	40	DESECHAMIENTO TÉCNICO
IMPULSORA DE CONSULTORIA E INGENIERIA MEXICANA SA DE CV	41	DESECHAMIENTO TÉCNICO
IMPULSORA DE CONSULTORIA E INGENIERIA MEXICANA SA DE CV	42	DESECHAMIENTO TÉCNICO
IMPULSORA DE CONSULTORIA E INGENIERIA MEXICANA SA DE CV	50	DESECHAMIENTO TÉCNICO
IMPULSORA DE CONSULTORIA E INGENIERIA MEXICANA SA DE CV	95	DESECHAMIENTO TÉCNICO
IMPULSORA DE CONSULTORIA E INGENIERIA MEXICANA SA DE CV	95	DESECHAMIENTO TÉCNICO
IMPULSORA DE CONSULTORIA E INGENIERIA MEXICANA SA DE CV	138	DESECHAMIENTO TÉCNICO
IMPULSORA DE CONSULTORIA E INGENIERIA MEXICANA SA DE CV	144	DESECHAMIENTO TÉCNICO

189
Dirigirse al: RFP 71, Cta. Pte. México, Alameda Central s/n, C. de Reforma, Ciudad de México
Tel. 56 24 24 24, Fax 56 24 24 24, www.imss.gob.mx

2024
Felipe Carrillo
PUERTO

ACTA DE FALLO

LICITACIÓN PÚBLICA INTERNACIONAL ELECTRÓNICA BAJO COBERTURA DE TRATADOS DE LIBRE COMERCIO QUE CONTENGA CAPÍTULO DE COMPRAS GUBERNAMENTALES
NÚMERO DE IDENTIFICACIÓN EN COMPRANET: LA-50-GYR-050GYR040-1-2-2024
PROGRAMA "MOBILIARIO MÉDICO Y DE LABORATORIO PARA HOSPITALES PRIORITARIOS"

NOMBRE O RAZÓN SOCIAL DEL LICITANTE	PARTIDA	CAUSAL DE DESECHAMIENTO
IMPULSORA DE CONSULTORIA E INGENIERIA MEXICANA SA DE CV	148	DESECHAMIENTO TÉCNICO
IMPULSORA DE CONSULTORIA E INGENIERIA MEXICANA SA DE CV	150	DESECHAMIENTO TÉCNICO
IMPULSORA DE CONSULTORIA E INGENIERIA MEXICANA SA DE CV	178	DESECHAMIENTO TÉCNICO
IMPULSORA DE CONSULTORIA E INGENIERIA MEXICANA SA DE CV	206	DESECHAMIENTO TÉCNICO
IMPULSORA DE CONSULTORIA E INGENIERIA MEXICANA SA DE CV	247	DESECHAMIENTO TÉCNICO
IMPULSORA DE CONSULTORIA E INGENIERIA MEXICANA SA DE CV	254	DESECHAMIENTO TÉCNICO
IMPULSORA DE CONSULTORIA E INGENIERIA MEXICANA SA DE CV	259	DESECHAMIENTO TÉCNICO
IMPULSORA DE CONSULTORIA E INGENIERIA MEXICANA SA DE CV	260	DESECHAMIENTO TÉCNICO
IMPULSORA DE CONSULTORIA E INGENIERIA MEXICANA SA DE CV	268	DESECHAMIENTO TÉCNICO
IMPULSORA DE CONSULTORIA E INGENIERIA MEXICANA SA DE CV	301	DESECHAMIENTO TÉCNICO
IMPULSORA DE CONSULTORIA E INGENIERIA MEXICANA SA DE CV	312	DESECHAMIENTO TÉCNICO
IMPULSORA DE CONSULTORIA E INGENIERIA MEXICANA SA DE CV	358	DESECHAMIENTO TÉCNICO
IMPULSORA DE CONSULTORIA E INGENIERIA MEXICANA SA DE CV	364	DESECHAMIENTO TÉCNICO
IMPULSORA DE CONSULTORIA E INGENIERIA MEXICANA SA DE CV	430	DESECHAMIENTO TÉCNICO
IMPULSORA DE CONSULTORIA E INGENIERIA MEXICANA SA DE CV	435	DESECHAMIENTO LEGAL
IMPULSORA DE CONSULTORIA E INGENIERIA MEXICANA SA DE CV	462	DESECHAMIENTO TÉCNICO
IMPULSORA DE CONSULTORIA E INGENIERIA MEXICANA SA DE CV	464	DESECHAMIENTO TÉCNICO
IMPULSORA DE CONSULTORIA E INGENIERIA MEXICANA SA DE CV	473	DESECHAMIENTO TÉCNICO
IMPULSORA DE CONSULTORIA E INGENIERIA MEXICANA SA DE CV	474	DESECHAMIENTO TÉCNICO
IMPULSORA DE CONSULTORIA E INGENIERIA MEXICANA SA DE CV	475	DESECHAMIENTO TÉCNICO
IMPULSORA DE CONSULTORIA E INGENIERIA MEXICANA SA DE CV	482	DESECHAMIENTO TÉCNICO
IMPULSORA DE CONSULTORIA E INGENIERIA MEXICANA SA DE CV	528	DESECHAMIENTO TÉCNICO

190
Dirigirse al: RFP 71, Cta. Pte. México, Alameda Central s/n, C. de Reforma, Ciudad de México
Tel. 56 24 24 24, Fax 56 24 24 24, www.imss.gob.mx

2024
Felipe Carrillo
PUERTO

ANEXOS
DIVISIÓN DE EQUIPOS Y MOBILIARIO MÉDICO



GOBIERNO DE MEXICO



DIRECCIÓN DE ADMINISTRACIÓN
Unidad de Adquisiciones
Compras de Bienes de Inversión y Materiales
Contratación Técnica de Equipos y Materiales Médicos

ACTA DE FALLO

LICITACIÓN PÚBLICA INTERNACIONAL ELECTRÓNICA BAJO COBERTURA DE TRATADOS DE LIBRE COMERCIO QUE CONTIENGA CAPÍTULO DE COMPRAS GUBERNAMENTALES
NÚMERO DE IDENTIFICACIÓN EN COMPRANET: LA-S0-CV/R-056/CV/0-1-2-0024
PROGRAMA: "MOBILIARIO MÉDICO Y DE LABORATORIO PARA HOSPITALES PRIORITARIOS"

NOMBRE O RAZÓN SOCIAL DEL LICITANTE	PARTIDA	CAUSAL DE DESECHAMIENTO
IMPULSORA DE CONSULTORIA E INGENIERIA MEXICANA SA DE CV	574	DESECHAMIENTO TÉCNICO
IMPULSORA DE CONSULTORIA E INGENIERIA MEXICANA SA DE CV	614	DESECHAMIENTO TÉCNICO
IMPULSORA DE CONSULTORIA E INGENIERIA MEXICANA SA DE CV	624	DESECHAMIENTO TÉCNICO
IMPULSORA DE CONSULTORIA E INGENIERIA MEXICANA SA DE CV	672	DESECHAMIENTO TÉCNICO
IMPULSORA DE CONSULTORIA E INGENIERIA MEXICANA SA DE CV	735	DESECHAMIENTO TÉCNICO
INFRAESTRUCTURA HOSPITALARIA PROEMSA SA DE CV	179	DESECHAMIENTO LEGAL
INFRAESTRUCTURA HOSPITALARIA PROEMSA SA DE CV	297	DESECHAMIENTO TÉCNICO
MUJERES LA FORZA DE JUAN ESCOBAR SA DE CV	719	DESECHAMIENTO LEGAL
MUJERES LA FORZA DE JUAN ESCOBAR SA DE CV	247	DESECHAMIENTO LEGAL
MUJERES LA FORZA DE JUAN ESCOBAR SA DE CV	392	DESECHAMIENTO LEGAL
MUJERES LA FORZA DE JUAN ESCOBAR SA DE CV	555	DESECHAMIENTO LEGAL
MUJERES LA FORZA DE JUAN ESCOBAR SA DE CV	637	DESECHAMIENTO LEGAL
MUJERES LA FORZA DE JUAN ESCOBAR SA DE CV	877	DESECHAMIENTO LEGAL
TECNO ROBLES DE MEXICO SA DE CV	10	DESECHAMIENTO LEGAL
TECNO ROBLES DE MEXICO SA DE CV	11	DESECHAMIENTO LEGAL
TECNO ROBLES DE MEXICO SA DE CV	24	DESECHAMIENTO TÉCNICO
TECNO ROBLES DE MEXICO SA DE CV	37	DESECHAMIENTO TÉCNICO
TECNO ROBLES DE MEXICO SA DE CV	43	DESECHAMIENTO TÉCNICO
TECNO ROBLES DE MEXICO SA DE CV	47	DESECHAMIENTO TÉCNICO
TECNO ROBLES DE MEXICO SA DE CV	55	DESECHAMIENTO LEGAL
TECNO ROBLES DE MEXICO SA DE CV	57	DESECHAMIENTO LEGAL
TECNO ROBLES DE MEXICO SA DE CV	58	DESECHAMIENTO LEGAL
TECNO ROBLES DE MEXICO SA DE CV	59	DESECHAMIENTO LEGAL
TECNO ROBLES DE MEXICO SA DE CV	60	DESECHAMIENTO LEGAL
TECNO ROBLES DE MEXICO SA DE CV	61	DESECHAMIENTO LEGAL
TECNO ROBLES DE MEXICO SA DE CV	63	DESECHAMIENTO LEGAL
TECNO ROBLES DE MEXICO SA DE CV	65	DESECHAMIENTO LEGAL
TECNO ROBLES DE MEXICO SA DE CV	85	DESECHAMIENTO TÉCNICO
TECNO ROBLES DE MEXICO SA DE CV	89	DESECHAMIENTO TÉCNICO

Publicado en el portal de compras de México, el día 15 de agosto de 2024, a las 10:00 horas.
Firma del Responsable de la Unidad de Adquisiciones



2024 Felipe Carrillo PUERTO



GOBIERNO DE MEXICO



DIRECCIÓN DE ADMINISTRACIÓN
Unidad de Adquisiciones
Compras de Bienes de Inversión y Materiales
Contratación Técnica de Equipos y Materiales Médicos

ACTA DE FALLO

LICITACIÓN PÚBLICA INTERNACIONAL ELECTRÓNICA BAJO COBERTURA DE TRATADOS DE LIBRE COMERCIO QUE CONTIENGA CAPÍTULO DE COMPRAS GUBERNAMENTALES
NÚMERO DE IDENTIFICACIÓN EN COMPRANET: LA-S0-CV/R-056/CV/0-1-2-0024
PROGRAMA: "MOBILIARIO MÉDICO Y DE LABORATORIO PARA HOSPITALES PRIORITARIOS"

NOMBRE O RAZÓN SOCIAL DEL LICITANTE	PARTIDA	CAUSAL DE DESECHAMIENTO
TECNO ROBLES DE MEXICO SA DE CV	114	DESECHAMIENTO TÉCNICO
TECNO ROBLES DE MEXICO SA DE CV	119	DESECHAMIENTO LEGAL
TECNO ROBLES DE MEXICO SA DE CV	120	DESECHAMIENTO LEGAL
TECNO ROBLES DE MEXICO SA DE CV	139	DESECHAMIENTO TÉCNICO
TECNO ROBLES DE MEXICO SA DE CV	143	DESECHAMIENTO TÉCNICO
TECNO ROBLES DE MEXICO SA DE CV	151	DESECHAMIENTO TÉCNICO
TECNO ROBLES DE MEXICO SA DE CV	154	DESECHAMIENTO TÉCNICO
TECNO ROBLES DE MEXICO SA DE CV	155	DESECHAMIENTO TÉCNICO
TECNO ROBLES DE MEXICO SA DE CV	162	DESECHAMIENTO LEGAL
TECNO ROBLES DE MEXICO SA DE CV	163	DESECHAMIENTO LEGAL
TECNO ROBLES DE MEXICO SA DE CV	164	DESECHAMIENTO LEGAL
TECNO ROBLES DE MEXICO SA DE CV	165	DESECHAMIENTO LEGAL
TECNO ROBLES DE MEXICO SA DE CV	165	DESECHAMIENTO LEGAL
TECNO ROBLES DE MEXICO SA DE CV	167	DESECHAMIENTO LEGAL
TECNO ROBLES DE MEXICO SA DE CV	169	DESECHAMIENTO LEGAL
TECNO ROBLES DE MEXICO SA DE CV	171	DESECHAMIENTO LEGAL
TECNO ROBLES DE MEXICO SA DE CV	178	DESECHAMIENTO LEGAL
TECNO ROBLES DE MEXICO SA DE CV	229	DESECHAMIENTO LEGAL
TECNO ROBLES DE MEXICO SA DE CV	230	DESECHAMIENTO LEGAL
TECNO ROBLES DE MEXICO SA DE CV	233	DESECHAMIENTO TÉCNICO
TECNO ROBLES DE MEXICO SA DE CV	243	DESECHAMIENTO TÉCNICO
TECNO ROBLES DE MEXICO SA DE CV	261	DESECHAMIENTO TÉCNICO
TECNO ROBLES DE MEXICO SA DE CV	265	DESECHAMIENTO TÉCNICO
TECNO ROBLES DE MEXICO SA DE CV	272	DESECHAMIENTO LEGAL
TECNO ROBLES DE MEXICO SA DE CV	274	DESECHAMIENTO LEGAL
TECNO ROBLES DE MEXICO SA DE CV	275	DESECHAMIENTO LEGAL
TECNO ROBLES DE MEXICO SA DE CV	276	DESECHAMIENTO LEGAL
TECNO ROBLES DE MEXICO SA DE CV	277	DESECHAMIENTO LEGAL
TECNO ROBLES DE MEXICO SA DE CV	278	DESECHAMIENTO LEGAL
TECNO ROBLES DE MEXICO SA DE CV	279	DESECHAMIENTO LEGAL
TECNO ROBLES DE MEXICO SA DE CV	287	DESECHAMIENTO LEGAL

Publicado en el portal de compras de México, el día 15 de agosto de 2024, a las 10:00 horas.
Firma del Responsable de la Unidad de Adquisiciones



2024 Felipe Carrillo PUERTO

ACTA DE FALLO

LICITACIÓN PÚBLICA INTERNACIONAL ELECTRÓNICA BAJO COBERTURA DE TRATADOS DE LIBRE COMERCIO QUE CONTIENGA CAPÍTULO DE COMPRAS GUBERNAMENTALES
NÚMERO DE IDENTIFICACIÓN EN COMPRANET: LA-50-GVR-0506GYR040-T-2-2024
PROGRAMA "MOBILIARIO MÉDICO Y DE LABORATORIO PARA HOSPITALES PRIORITARIOS"

NOMBRE O RAZÓN SOCIAL DEL LICITANTE	PARTIDA	CAUSAL DE DESECHAMIENTO
TECNO ROBLES DE MEXICO SA DE CV	288	DESECHAMIENTO LEGAL
TECNO ROBLES DE MEXICO SA DE CV	290	DESECHAMIENTO LEGAL
TECNO ROBLES DE MEXICO SA DE CV	291	DESECHAMIENTO LEGAL
TECNO ROBLES DE MEXICO SA DE CV	293	DESECHAMIENTO LEGAL
TECNO ROBLES DE MEXICO SA DE CV	294	DESECHAMIENTO LEGAL
TECNO ROBLES DE MEXICO SA DE CV	295	DESECHAMIENTO LEGAL
TECNO ROBLES DE MEXICO SA DE CV	296	DESECHAMIENTO LEGAL
TECNO ROBLES DE MEXICO SA DE CV	297	DESECHAMIENTO LEGAL
TECNO ROBLES DE MEXICO SA DE CV	300	DESECHAMIENTO LEGAL
TECNO ROBLES DE MEXICO SA DE CV	301	DESECHAMIENTO LEGAL
TECNO ROBLES DE MEXICO SA DE CV	302	DESECHAMIENTO LEGAL
TECNO ROBLES DE MEXICO SA DE CV	303	DESECHAMIENTO LEGAL
TECNO ROBLES DE MEXICO SA DE CV	304	DESECHAMIENTO LEGAL
TECNO ROBLES DE MEXICO SA DE CV	305	DESECHAMIENTO LEGAL
TECNO ROBLES DE MEXICO SA DE CV	309	DESECHAMIENTO LEGAL
TECNO ROBLES DE MEXICO SA DE CV	320	DESECHAMIENTO LEGAL
TECNO ROBLES DE MEXICO SA DE CV	321	DESECHAMIENTO LEGAL
TECNO ROBLES DE MEXICO SA DE CV	333	DESECHAMIENTO LEGAL
TECNO ROBLES DE MEXICO SA DE CV	337	DESECHAMIENTO LEGAL
TECNO ROBLES DE MEXICO SA DE CV	338	DESECHAMIENTO LEGAL
TECNO ROBLES DE MEXICO SA DE CV	341	DESECHAMIENTO LEGAL
TECNO ROBLES DE MEXICO SA DE CV	344	DESECHAMIENTO LEGAL
TECNO ROBLES DE MEXICO SA DE CV	352	DESECHAMIENTO LEGAL
TECNO ROBLES DE MEXICO SA DE CV	355	DESECHAMIENTO LEGAL
TECNO ROBLES DE MEXICO SA DE CV	356	DESECHAMIENTO LEGAL
TECNO ROBLES DE MEXICO SA DE CV	359	DESECHAMIENTO LEGAL
TECNO ROBLES DE MEXICO SA DE CV	360	DESECHAMIENTO LEGAL
TECNO ROBLES DE MEXICO SA DE CV	363	DESECHAMIENTO LEGAL
TECNO ROBLES DE MEXICO SA DE CV	365	DESECHAMIENTO LEGAL
TECNO ROBLES DE MEXICO SA DE CV	366	DESECHAMIENTO LEGAL
TECNO ROBLES DE MEXICO SA DE CV	367	DESECHAMIENTO LEGAL

193

Procurador General de Justicia, Agustín González, C. P. Roberto C. de la Cruz
Tel. 55 5056 1000, Ext. 5414

2024
Felipe Carrillo
PUERTO

ACTA DE FALLO

LICITACIÓN PÚBLICA INTERNACIONAL ELECTRÓNICA BAJO COBERTURA DE TRATADOS DE LIBRE COMERCIO QUE CONTIENGA CAPÍTULO DE COMPRAS GUBERNAMENTALES
NÚMERO DE IDENTIFICACIÓN EN COMPRANET: LA-50-GVR-0506GYR040-T-2-2024
PROGRAMA "MOBILIARIO MÉDICO Y DE LABORATORIO PARA HOSPITALES PRIORITARIOS"

NOMBRE O RAZÓN SOCIAL DEL LICITANTE	PARTIDA	CAUSAL DE DESECHAMIENTO
TECNO ROBLES DE MEXICO SA DE CV	369	DESECHAMIENTO LEGAL
TECNO ROBLES DE MEXICO SA DE CV	370	DESECHAMIENTO LEGAL
TECNO ROBLES DE MEXICO SA DE CV	372	DESECHAMIENTO LEGAL
TECNO ROBLES DE MEXICO SA DE CV	373	DESECHAMIENTO LEGAL
TECNO ROBLES DE MEXICO SA DE CV	374	DESECHAMIENTO LEGAL
TECNO ROBLES DE MEXICO SA DE CV	375	DESECHAMIENTO LEGAL
TECNO ROBLES DE MEXICO SA DE CV	376	DESECHAMIENTO LEGAL
TECNO ROBLES DE MEXICO SA DE CV	377	DESECHAMIENTO LEGAL
TECNO ROBLES DE MEXICO SA DE CV	378	DESECHAMIENTO LEGAL
TECNO ROBLES DE MEXICO SA DE CV	381	DESECHAMIENTO LEGAL
TECNO ROBLES DE MEXICO SA DE CV	383	DESECHAMIENTO LEGAL
TECNO ROBLES DE MEXICO SA DE CV	384	DESECHAMIENTO LEGAL
TECNO ROBLES DE MEXICO SA DE CV	385	DESECHAMIENTO LEGAL
TECNO ROBLES DE MEXICO SA DE CV	386	DESECHAMIENTO LEGAL
TECNO ROBLES DE MEXICO SA DE CV	387	DESECHAMIENTO LEGAL
TECNO ROBLES DE MEXICO SA DE CV	388	DESECHAMIENTO LEGAL
TECNO ROBLES DE MEXICO SA DE CV	389	DESECHAMIENTO LEGAL
TECNO ROBLES DE MEXICO SA DE CV	392	DESECHAMIENTO LEGAL
TECNO ROBLES DE MEXICO SA DE CV	394	DESECHAMIENTO LEGAL
TECNO ROBLES DE MEXICO SA DE CV	396	DESECHAMIENTO LEGAL
TECNO ROBLES DE MEXICO SA DE CV	397	DESECHAMIENTO LEGAL
TECNO ROBLES DE MEXICO SA DE CV	399	DESECHAMIENTO LEGAL
TECNO ROBLES DE MEXICO SA DE CV	400	DESECHAMIENTO LEGAL
TECNO ROBLES DE MEXICO SA DE CV	402	DESECHAMIENTO LEGAL
TECNO ROBLES DE MEXICO SA DE CV	403	DESECHAMIENTO LEGAL
TECNO ROBLES DE MEXICO SA DE CV	404	DESECHAMIENTO LEGAL
TECNO ROBLES DE MEXICO SA DE CV	405	DESECHAMIENTO LEGAL
TECNO ROBLES DE MEXICO SA DE CV	406	DESECHAMIENTO LEGAL
TECNO ROBLES DE MEXICO SA DE CV	409	DESECHAMIENTO LEGAL
TECNO ROBLES DE MEXICO SA DE CV	410	DESECHAMIENTO LEGAL
TECNO ROBLES DE MEXICO SA DE CV	411	DESECHAMIENTO LEGAL

194

Procurador General de Justicia, Agustín González, C. P. Roberto C. de la Cruz
Tel. 55 5056 1000, Ext. 5414

2024
Felipe Carrillo
PUERTO

ANEXOS
DIVISIÓN DE TRATOS



GOBIERNO DE MEXICO



DIRECCIÓN DE ADMINISTRACIÓN
Unidad de Adquisiciones
Unidad de Contratación de Servicios
Coordinación Técnica de Adquisición de Bienes
División de Equipos y Mobiliario Médico

ACTA DE FALLO

LICITACIÓN PÚBLICA INTERNACIONAL ELECTRÓNICA BAJO COBERTURA DE TRATADOS DE LIBRE COMERCIO QUE CONTIENGA CAPÍTULO DE COMPRAS GUBERNAMENTALES
NÚMERO DE IDENTIFICACIÓN EN COMPANET: LA-50-CYR-0506YR040-T-2024
PROGRAMA "MOBILIARIO MÉDICO Y DE LABORATORIO PARA HOSPITALES PRIORITARIOS"

NOMBRE O RAZÓN SOCIAL DEL LICITANTE	PARTIDA	CAUSAL DE DESECHAMIENTO
TECNO ROBLES DE MEXICO SA DE CV	412	DESECHAMIENTO LEGAL
TECNO ROBLES DE MEXICO SA DE CV	413	DESECHAMIENTO LEGAL
TECNO ROBLES DE MEXICO SA DE CV	414	DESECHAMIENTO LEGAL
TECNO ROBLES DE MEXICO SA DE CV	427	DESECHAMIENTO LEGAL
TECNO ROBLES DE MEXICO SA DE CV	428	DESECHAMIENTO LEGAL
TECNO ROBLES DE MEXICO SA DE CV	429	DESECHAMIENTO LEGAL
TECNO ROBLES DE MEXICO SA DE CV	440	DESECHAMIENTO LEGAL
TECNO ROBLES DE MEXICO SA DE CV	443	DESECHAMIENTO LEGAL
TECNO ROBLES DE MEXICO SA DE CV	444	DESECHAMIENTO LEGAL
TECNO ROBLES DE MEXICO SA DE CV	458	DESECHAMIENTO LEGAL
TECNO ROBLES DE MEXICO SA DE CV	470	DESECHAMIENTO TÉCNICO
TECNO ROBLES DE MEXICO SA DE CV	476	DESECHAMIENTO TÉCNICO
TECNO ROBLES DE MEXICO SA DE CV	479	DESECHAMIENTO TÉCNICO
TECNO ROBLES DE MEXICO SA DE CV	486	DESECHAMIENTO LEGAL
TECNO ROBLES DE MEXICO SA DE CV	489	DESECHAMIENTO LEGAL
TECNO ROBLES DE MEXICO SA DE CV	490	DESECHAMIENTO LEGAL
TECNO ROBLES DE MEXICO SA DE CV	491	DESECHAMIENTO LEGAL
TECNO ROBLES DE MEXICO SA DE CV	492	DESECHAMIENTO LEGAL
TECNO ROBLES DE MEXICO SA DE CV	493	DESECHAMIENTO LEGAL
TECNO ROBLES DE MEXICO SA DE CV	495	DESECHAMIENTO LEGAL
TECNO ROBLES DE MEXICO SA DE CV	515	DESECHAMIENTO TÉCNICO
TECNO ROBLES DE MEXICO SA DE CV	519	DESECHAMIENTO TÉCNICO
TECNO ROBLES DE MEXICO SA DE CV	549	DESECHAMIENTO LEGAL
TECNO ROBLES DE MEXICO SA DE CV	551	DESECHAMIENTO LEGAL
TECNO ROBLES DE MEXICO SA DE CV	562	DESECHAMIENTO TÉCNICO
TECNO ROBLES DE MEXICO SA DE CV	576	DESECHAMIENTO TÉCNICO
TECNO ROBLES DE MEXICO SA DE CV	578	DESECHAMIENTO TÉCNICO
TECNO ROBLES DE MEXICO SA DE CV	579	DESECHAMIENTO TÉCNICO
TECNO ROBLES DE MEXICO SA DE CV	585	DESECHAMIENTO LEGAL
TECNO ROBLES DE MEXICO SA DE CV	587	DESECHAMIENTO LEGAL



2024
Felipe Carrillo
PUERTO



GOBIERNO DE MEXICO



DIRECCIÓN DE ADMINISTRACIÓN
Unidad de Adquisiciones
Unidad de Contratación de Servicios
Coordinación Técnica de Adquisición de Bienes
División de Equipos y Mobiliario Médico

ACTA DE FALLO

LICITACIÓN PÚBLICA INTERNACIONAL ELECTRÓNICA BAJO COBERTURA DE TRATADOS DE LIBRE COMERCIO QUE CONTIENGA CAPÍTULO DE COMPRAS GUBERNAMENTALES
NÚMERO DE IDENTIFICACIÓN EN COMPANET: LA-50-CYR-0506YR040-T-2024
PROGRAMA "MOBILIARIO MÉDICO Y DE LABORATORIO PARA HOSPITALES PRIORITARIOS"

NOMBRE O RAZÓN SOCIAL DEL LICITANTE	PARTIDA	CAUSAL DE DESECHAMIENTO
TECNO ROBLES DE MEXICO SA DE CV	588	DESECHAMIENTO LEGAL
TECNO ROBLES DE MEXICO SA DE CV	589	DESECHAMIENTO LEGAL
TECNO ROBLES DE MEXICO SA DE CV	590	DESECHAMIENTO LEGAL
TECNO ROBLES DE MEXICO SA DE CV	591	DESECHAMIENTO LEGAL
TECNO ROBLES DE MEXICO SA DE CV	593	DESECHAMIENTO LEGAL
TECNO ROBLES DE MEXICO SA DE CV	595	DESECHAMIENTO LEGAL
TECNO ROBLES DE MEXICO SA DE CV	615	DESECHAMIENTO TÉCNICO
TECNO ROBLES DE MEXICO SA DE CV	651	DESECHAMIENTO LEGAL
TECNO ROBLES DE MEXICO SA DE CV	652	DESECHAMIENTO LEGAL
TECNO ROBLES DE MEXICO SA DE CV	666	DESECHAMIENTO TÉCNICO
TECNO ROBLES DE MEXICO SA DE CV	673	DESECHAMIENTO TÉCNICO
TECNO ROBLES DE MEXICO SA DE CV	682	DESECHAMIENTO TÉCNICO
TECNO ROBLES DE MEXICO SA DE CV	683	DESECHAMIENTO TÉCNICO
TECNO ROBLES DE MEXICO SA DE CV	686	DESECHAMIENTO TÉCNICO
TECNO ROBLES DE MEXICO SA DE CV	693	DESECHAMIENTO LEGAL
TECNO ROBLES DE MEXICO SA DE CV	695	DESECHAMIENTO LEGAL
TECNO ROBLES DE MEXICO SA DE CV	696	DESECHAMIENTO LEGAL
TECNO ROBLES DE MEXICO SA DE CV	697	DESECHAMIENTO LEGAL
TECNO ROBLES DE MEXICO SA DE CV	698	DESECHAMIENTO LEGAL
TECNO ROBLES DE MEXICO SA DE CV	699	DESECHAMIENTO LEGAL
TECNO ROBLES DE MEXICO SA DE CV	701	DESECHAMIENTO LEGAL
TECNO ROBLES DE MEXICO SA DE CV	703	DESECHAMIENTO LEGAL
TECNO ROBLES DE MEXICO SA DE CV	705	DESECHAMIENTO LEGAL
TECNO ROBLES DE MEXICO SA DE CV	715	DESECHAMIENTO TÉCNICO
TECNO ROBLES DE MEXICO SA DE CV	718	DESECHAMIENTO TÉCNICO
TECNO ROBLES DE MEXICO SA DE CV	722	DESECHAMIENTO TÉCNICO
TECNO ROBLES DE MEXICO SA DE CV	723	DESECHAMIENTO TÉCNICO
TECNO ROBLES DE MEXICO SA DE CV	743	DESECHAMIENTO TÉCNICO

RELACIÓN DE LICITANTES CUYAS PROPOSICIONES NO FUERON EVALUADAS



2024
Felipe Carrillo
PUERTO

ACTA DE FALLO

LICITACIÓN PÚBLICA INTERNACIONAL ELECTRÓNICA BAJO COBERTURA DE TRATADOS DE LIBRE COMERCIO QUE CONTENGA CAPÍTULO DE COMPRAS GUBERNAMENTALES
 NÚMERO DE IDENTIFICACIÓN EN COMPRANET: LA-50-GYR-050GYR040-T-2-2024
PROGRAMA "MOBILIARIO MÉDICO Y DE LABORATORIO PARA HOSPITALES PRIORITARIOS"

De conformidad con lo previsto en el segundo párrafo del artículo 36 de la Ley, se incluye un cuadro resumen de los licitantes cuyas proposiciones no fueron evaluadas:

NOMBRE O RAZÓN SOCIAL DEL LICITANTE	PARTIDA	RAZÓN POR LA QUE NO FUERON EVALUADAS TÉCNICAMENTE
AH CORPORATIVO MEDICO DE MEXICO, S.A. DE C.V.	48	NO SE EMITE EVALUACIÓN CON FUNDAMENTO EN EL ART. 36 LAASAP
AH CORPORATIVO MEDICO DE MEXICO, S.A. DE C.V.	268	NO SE EMITE EVALUACIÓN CON FUNDAMENTO EN EL ART. 36 LAASAP
AH CORPORATIVO MEDICO DE MEXICO, S.A. DE C.V.	480	NO SE EMITE EVALUACIÓN CON FUNDAMENTO EN EL ART. 36 LAASAP
AH CORPORATIVO MEDICO DE MEXICO, S.A. DE C.V.	580	NO SE EMITE EVALUACIÓN CON FUNDAMENTO EN EL ART. 36 LAASAP
BECOMAR DE MEXICO, S. DE RL. DE C.V.	13	NO SE EMITE EVALUACIÓN POR SOBREPASAR EL TECHO PRESUPUESTAL
BECOMAR DE MEXICO, S. DE RL. DE C.V.	27	NO SE EMITE EVALUACIÓN CON FUNDAMENTO EN EL ART. 36 LAASAP
BECOMAR DE MEXICO, S. DE RL. DE C.V.	37	NO SE EMITE EVALUACIÓN CON FUNDAMENTO EN EL ART. 36 LAASAP
BECOMAR DE MEXICO, S. DE RL. DE C.V.	47	NO SE EMITE EVALUACIÓN CON FUNDAMENTO EN EL ART. 36 LAASAP
BECOMAR DE MEXICO, S. DE RL. DE C.V.	49	NO SE EMITE EVALUACIÓN CON FUNDAMENTO EN EL ART. 36 LAASAP
BECOMAR DE MEXICO, S. DE RL. DE C.V.	50	NO SE EMITE EVALUACIÓN POR SOBREPASAR EL TECHO PRESUPUESTAL
BECOMAR DE MEXICO, S. DE RL. DE C.V.	67	NO SE EMITE EVALUACIÓN POR SOBREPASAR EL TECHO PRESUPUESTAL
BECOMAR DE MEXICO, S. DE RL. DE C.V.	71	NO SE EMITE EVALUACIÓN POR SOBREPASAR EL TECHO PRESUPUESTAL
BECOMAR DE MEXICO, S. DE RL. DE C.V.	102	NO SE EMITE EVALUACIÓN POR SOBREPASAR EL TECHO PRESUPUESTAL
BECOMAR DE MEXICO, S. DE RL. DE C.V.	104	NO SE EMITE EVALUACIÓN CON FUNDAMENTO EN EL ART. 36 LAASAP
BECOMAR DE MEXICO, S. DE RL. DE C.V.	122	NO SE EMITE EVALUACIÓN POR SOBREPASAR EL TECHO PRESUPUESTAL

197
 Dirección de Adquisiciones, Contratación de Bienes, Contratación de Servicios,
 Coordinación Técnica de Adquisiciones, División de Equipos y Mobiliario Médico
 Felipe Carrillo PUERTO
 2024

ACTA DE FALLO

LICITACIÓN PÚBLICA INTERNACIONAL ELECTRÓNICA BAJO COBERTURA DE TRATADOS DE LIBRE COMERCIO QUE CONTENGA CAPÍTULO DE COMPRAS GUBERNAMENTALES
 NÚMERO DE IDENTIFICACIÓN EN COMPRANET: LA-50-GYR-050GYR040-T-2-2024
PROGRAMA "MOBILIARIO MÉDICO Y DE LABORATORIO PARA HOSPITALES PRIORITARIOS"

NOMBRE O RAZÓN SOCIAL DEL LICITANTE	PARTIDA	RAZÓN POR LA QUE NO FUERON EVALUADAS TÉCNICAMENTE
BECOMAR DE MEXICO, S. DE RL. DE C.V.	137	NO SE EMITE EVALUACIÓN CON FUNDAMENTO EN EL ART. 36 LAASAP
BECOMAR DE MEXICO, S. DE RL. DE C.V.	145	NO SE EMITE EVALUACIÓN CON FUNDAMENTO EN EL ART. 36 LAASAP
BECOMAR DE MEXICO, S. DE RL. DE C.V.	155	NO SE EMITE EVALUACIÓN CON FUNDAMENTO EN EL ART. 36 LAASAP
BECOMAR DE MEXICO, S. DE RL. DE C.V.	157	NO SE EMITE EVALUACIÓN CON FUNDAMENTO EN EL ART. 36 LAASAP
BECOMAR DE MEXICO, S. DE RL. DE C.V.	158	NO SE EMITE EVALUACIÓN POR SOBREPASAR EL TECHO PRESUPUESTAL
BECOMAR DE MEXICO, S. DE RL. DE C.V.	173	NO SE EMITE EVALUACIÓN POR SOBREPASAR EL TECHO PRESUPUESTAL
BECOMAR DE MEXICO, S. DE RL. DE C.V.	177	NO SE EMITE EVALUACIÓN POR SOBREPASAR EL TECHO PRESUPUESTAL
BECOMAR DE MEXICO, S. DE RL. DE C.V.	213	NO SE EMITE EVALUACIÓN POR SOBREPASAR EL TECHO PRESUPUESTAL
BECOMAR DE MEXICO, S. DE RL. DE C.V.	215	NO SE EMITE EVALUACIÓN CON FUNDAMENTO EN EL ART. 36 LAASAP
BECOMAR DE MEXICO, S. DE RL. DE C.V.	217	NO SE EMITE EVALUACIÓN CON FUNDAMENTO EN EL ART. 36 LAASAP
BECOMAR DE MEXICO, S. DE RL. DE C.V.	233	NO SE EMITE EVALUACIÓN POR SOBREPASAR EL TECHO PRESUPUESTAL
BECOMAR DE MEXICO, S. DE RL. DE C.V.	246	NO SE EMITE EVALUACIÓN CON FUNDAMENTO EN EL ART. 36 LAASAP
BECOMAR DE MEXICO, S. DE RL. DE C.V.	255	NO SE EMITE EVALUACIÓN CON FUNDAMENTO EN EL ART. 36 LAASAP
BECOMAR DE MEXICO, S. DE RL. DE C.V.	265	NO SE EMITE EVALUACIÓN CON FUNDAMENTO EN EL ART. 36 LAASAP
BECOMAR DE MEXICO, S. DE RL. DE C.V.	267	NO SE EMITE EVALUACIÓN CON FUNDAMENTO EN EL ART. 36 LAASAP
BECOMAR DE MEXICO, S. DE RL. DE C.V.	268	NO SE EMITE EVALUACIÓN POR SOBREPASAR EL TECHO PRESUPUESTAL
BECOMAR DE MEXICO, S. DE RL. DE C.V.	283	NO SE EMITE EVALUACIÓN POR SOBREPASAR EL TECHO PRESUPUESTAL

198
 Dirección de Adquisiciones, Contratación de Bienes, Contratación de Servicios,
 Coordinación Técnica de Adquisiciones, División de Equipos y Mobiliario Médico
 Felipe Carrillo PUERTO
 2024

ANEXOS
DIVISIÓN DE CONTRATOS



GOBIERNO DE
MÉXICO



DIRECCIÓN DE ADMINISTRACIÓN
Unidad de Adquisiciones,
Compras y Contratación de Servicios
Coordinación Técnica de Adquisiciones de Bienes y Contratación de Servicios
División de Equipos y Mobiliario Médico

ACTA DE FALLO

LICITACIÓN PÚBLICA INTERNACIONAL ELECTRÓNICA BAJO COBERTURA DE TRATADOS DE LIBRE COMERCIO QUE CONTENGA CAPÍTULO DE COMPRAS GUBERNAMENTALES
NÚMERO DE IDENTIFICACIÓN EN COMPRANET: LA-50-CYR-950GYR-040-T-2-2024
PROGRAMA: "MOBILIARIO MÉDICO Y DE LABORATORIO PARA HOSPITALES PRIORITARIOS"

NOMBRE O RAZÓN SOCIAL DEL LICITANTE	PARTIDA	RAZÓN POR LA QUE NO SE EMITEN EVALUACIONES TÉCNICAMENTE
BECOMAR DE MEXICO, S. DE RL. DE C.V.	287	NO SE EMITE EVALUACIÓN POR SOBREPASAR EL TECHO PRESUPUESTAL
BECOMAR DE MEXICO, S. DE RL. DE C.V.	319	NO SE EMITE EVALUACIÓN POR SOBREPASAR EL TECHO PRESUPUESTAL
BECOMAR DE MEXICO, S. DE RL. DE C.V.	321	NO SE EMITE EVALUACIÓN CON FUNDAMENTO EN EL ART. 36 LAAASP
BECOMAR DE MEXICO, S. DE RL. DE C.V.	341	NO SE EMITE EVALUACIÓN POR SOBREPASAR EL TECHO PRESUPUESTAL
BECOMAR DE MEXICO, S. DE RL. DE C.V.	355	NO SE EMITE EVALUACIÓN CON FUNDAMENTO EN EL ART. 36 LAAASP
BECOMAR DE MEXICO, S. DE RL. DE C.V.	365	NO SE EMITE EVALUACIÓN CON FUNDAMENTO EN EL ART. 36 LAAASP
BECOMAR DE MEXICO, S. DE RL. DE C.V.	374	NO SE EMITE EVALUACIÓN CON FUNDAMENTO EN EL ART. 36 LAAASP
BECOMAR DE MEXICO, S. DE RL. DE C.V.	376	NO SE EMITE EVALUACIÓN CON FUNDAMENTO EN EL ART. 36 LAAASP
BECOMAR DE MEXICO, S. DE RL. DE C.V.	377	NO SE EMITE EVALUACIÓN POR SOBREPASAR EL TECHO PRESUPUESTAL
BECOMAR DE MEXICO, S. DE RL. DE C.V.	392	NO SE EMITE EVALUACIÓN POR SOBREPASAR EL TECHO PRESUPUESTAL
BECOMAR DE MEXICO, S. DE RL. DE C.V.	396	NO SE EMITE EVALUACIÓN POR SOBREPASAR EL TECHO PRESUPUESTAL
BECOMAR DE MEXICO, S. DE RL. DE C.V.	427	NO SE EMITE EVALUACIÓN POR SOBREPASAR EL TECHO PRESUPUESTAL
BECOMAR DE MEXICO, S. DE RL. DE C.V.	428	NO SE EMITE EVALUACIÓN CON FUNDAMENTO EN EL ART. 36 LAAASP
BECOMAR DE MEXICO, S. DE RL. DE C.V.	430	NO SE EMITE EVALUACIÓN CON FUNDAMENTO EN EL ART. 36 LAAASP
BECOMAR DE MEXICO, S. DE RL. DE C.V.	431	NO SE EMITE EVALUACIÓN CON FUNDAMENTO EN EL ART. 36 LAAASP
BECOMAR DE MEXICO, S. DE RL. DE C.V.	446	NO SE EMITE EVALUACIÓN POR SOBREPASAR EL TECHO PRESUPUESTAL
BECOMAR DE MEXICO, S. DE RL. DE C.V.	491	NO SE EMITE EVALUACIÓN CON FUNDAMENTO EN EL ART. 36 LAAASP

195
 Dirección: Pte. 1, Edif. Nueva España, Alameda Central, México, C. A. 06700, México
 Tel: (52) 55 5212 1750, Ext. 14298
 www.gob.mx/imss



2024
Felipe Cervillo
PUEBLO



GOBIERNO DE
MÉXICO



DIRECCIÓN DE ADMINISTRACIÓN
Unidad de Adquisiciones,
Compras y Contratación de Servicios
Coordinación Técnica de Adquisiciones de Bienes y Contratación de Servicios
División de Equipos y Mobiliario Médico

ACTA DE FALLO

LICITACIÓN PÚBLICA INTERNACIONAL ELECTRÓNICA BAJO COBERTURA DE TRATADOS DE LIBRE COMERCIO QUE CONTENGA CAPÍTULO DE COMPRAS GUBERNAMENTALES
NÚMERO DE IDENTIFICACIÓN EN COMPRANET: LA-50-CYR-950GYR-040-T-2-2024
PROGRAMA: "MOBILIARIO MÉDICO Y DE LABORATORIO PARA HOSPITALES PRIORITARIOS"

NOMBRE O RAZÓN SOCIAL DEL LICITANTE	PARTIDA	RAZÓN POR LA QUE NO SE EMITEN EVALUACIONES TÉCNICAMENTE
BECOMAR DE MEXICO, S. DE RL. DE C.V.	470	NO SE EMITE EVALUACIÓN CON FUNDAMENTO EN EL ART. 36 LAAASP
BECOMAR DE MEXICO, S. DE RL. DE C.V.	479	NO SE EMITE EVALUACIÓN CON FUNDAMENTO EN EL ART. 36 LAAASP
BECOMAR DE MEXICO, S. DE RL. DE C.V.	481	NO SE EMITE EVALUACIÓN CON FUNDAMENTO EN EL ART. 36 LAAASP
BECOMAR DE MEXICO, S. DE RL. DE C.V.	482	NO SE EMITE EVALUACIÓN POR SOBREPASAR EL TECHO PRESUPUESTAL
BECOMAR DE MEXICO, S. DE RL. DE C.V.	497	NO SE EMITE EVALUACIÓN POR SOBREPASAR EL TECHO PRESUPUESTAL
BECOMAR DE MEXICO, S. DE RL. DE C.V.	501	NO SE EMITE EVALUACIÓN POR SOBREPASAR EL TECHO PRESUPUESTAL
BECOMAR DE MEXICO, S. DE RL. DE C.V.	535	NO SE EMITE EVALUACIÓN POR SOBREPASAR EL TECHO PRESUPUESTAL
BECOMAR DE MEXICO, S. DE RL. DE C.V.	537	NO SE EMITE EVALUACIÓN CON FUNDAMENTO EN EL ART. 36 LAAASP
BECOMAR DE MEXICO, S. DE RL. DE C.V.	554	NO SE EMITE EVALUACIÓN POR SOBREPASAR EL TECHO PRESUPUESTAL
BECOMAR DE MEXICO, S. DE RL. DE C.V.	563	NO SE EMITE EVALUACIÓN CON FUNDAMENTO EN EL ART. 36 LAAASP
BECOMAR DE MEXICO, S. DE RL. DE C.V.	570	NO SE EMITE EVALUACIÓN CON FUNDAMENTO EN EL ART. 36 LAAASP
BECOMAR DE MEXICO, S. DE RL. DE C.V.	579	NO SE EMITE EVALUACIÓN CON FUNDAMENTO EN EL ART. 36 LAAASP
BECOMAR DE MEXICO, S. DE RL. DE C.V.	581	NO SE EMITE EVALUACIÓN CON FUNDAMENTO EN EL ART. 36 LAAASP
BECOMAR DE MEXICO, S. DE RL. DE C.V.	582	NO SE EMITE EVALUACIÓN POR SOBREPASAR EL TECHO PRESUPUESTAL
BECOMAR DE MEXICO, S. DE RL. DE C.V.	587	NO SE EMITE EVALUACIÓN POR SOBREPASAR EL TECHO PRESUPUESTAL
BECOMAR DE MEXICO, S. DE RL. DE C.V.	601	NO SE EMITE EVALUACIÓN POR SOBREPASAR EL TECHO PRESUPUESTAL
BECOMAR DE MEXICO, S. DE RL. DE C.V.	630	NO SE EMITE EVALUACIÓN POR SOBREPASAR EL TECHO PRESUPUESTAL

201
 Dirección: Pte. 1, Edif. Nueva España, Alameda Central, México, C. A. 06700, México
 Tel: (52) 55 5212 1750, Ext. 14298
 www.gob.mx/imss



2024
Felipe Cervillo
PUEBLO

ACTA DE FALLO

LICITACIÓN PÚBLICA INTERNACIONAL ELECTRÓNICA BAJO COBERTURA DE TRATADOS DE LIBRE COMERCIO QUE CONTIENGA CAPÍTULO DE COMPRAS GUBERNAMENTALES
NÚMERO DE IDENTIFICACIÓN EN COMPRANET: LA-50-CYR-0500YR0401-2-2024
PROGRAMA "MOBILIARIO MÉDICO Y DE LABORATORIO PARA HOSPITALES PRIORITARIOS"

NOMBRE O RAZÓN SOCIAL DEL LICITANTE	PARTIDA	RAZÓN POR LA QUE NO FUERON EVALUADAS TÉCNICAMENTE
BECOMAR DE MEXICO, S. DE RL. DE C.V.	635	NO SE EMITE EVALUACIÓN CON FUNDAMENTO EN EL ART. 36 LAAASP
BECOMAR DE MEXICO, S. DE RL. DE C.V.	636	NO SE EMITE EVALUACIÓN CON FUNDAMENTO EN EL ART. 36 LAAASP
BECOMAR DE MEXICO, S. DE RL. DE C.V.	665	NO SE EMITE EVALUACIÓN POR SOBREPASAR EL TECHO PRESUPUESTAL
BECOMAR DE MEXICO, S. DE RL. DE C.V.	669	NO SE EMITE EVALUACIÓN CON FUNDAMENTO EN EL ART. 36 LAAASP
BECOMAR DE MEXICO, S. DE RL. DE C.V.	679	NO SE EMITE EVALUACIÓN CON FUNDAMENTO EN EL ART. 36 LAAASP
BECOMAR DE MEXICO, S. DE RL. DE C.V.	686	NO SE EMITE EVALUACIÓN CON FUNDAMENTO EN EL ART. 36 LAAASP
BECOMAR DE MEXICO, S. DE RL. DE C.V.	688	NO SE EMITE EVALUACIÓN CON FUNDAMENTO EN EL ART. 36 LAAASP
BECOMAR DE MEXICO, S. DE RL. DE C.V.	689	NO SE EMITE EVALUACIÓN POR SOBREPASAR EL TECHO PRESUPUESTAL
BECOMAR DE MEXICO, S. DE RL. DE C.V.	705	NO SE EMITE EVALUACIÓN POR SOBREPASAR EL TECHO PRESUPUESTAL
BECOMAR DE MEXICO, S. DE RL. DE C.V.	709	NO SE EMITE EVALUACIÓN POR SOBREPASAR EL TECHO PRESUPUESTAL
BECOMAR DE MEXICO, S. DE RL. DE C.V.	741	NO SE EMITE EVALUACIÓN POR SOBREPASAR EL TECHO PRESUPUESTAL
BECOMAR DE MEXICO, S. DE RL. DE C.V.	744	NO SE EMITE EVALUACIÓN CON FUNDAMENTO EN EL ART. 36 LAAASP
BECOMAR DE MEXICO, S. DE RL. DE C.V.	745	NO SE EMITE EVALUACIÓN CON FUNDAMENTO EN EL ART. 36 LAAASP
BECOMAR DE MEXICO, S. DE RL. DE C.V.	746	NO SE EMITE EVALUACIÓN CON FUNDAMENTO EN EL ART. 36 LAAASP
DALISA SERVICIOS SA DE CV	137	NO SE EMITE EVALUACIÓN CON FUNDAMENTO EN EL ART. 36 LAAASP
DALISA SERVICIOS SA DE CV	140	NO SE EMITE EVALUACIÓN CON FUNDAMENTO EN EL ART. 36 LAAASP

201
 Calle 2da. Zona 11, C.A. de Equipos Médicos, S. de RL. de C.V.
 Tel: 52 9996 11000, 52 9996 11001
 www.bienes.gob.mx

2024 Felipe Carrillo PUERTO

ACTA DE FALLO

LICITACIÓN PÚBLICA INTERNACIONAL ELECTRÓNICA BAJO COBERTURA DE TRATADOS DE LIBRE COMERCIO QUE CONTIENGA CAPÍTULO DE COMPRAS GUBERNAMENTALES
NÚMERO DE IDENTIFICACIÓN EN COMPRANET: LA-50-CYR-0500YR0401-2-2024
PROGRAMA "MOBILIARIO MÉDICO Y DE LABORATORIO PARA HOSPITALES PRIORITARIOS"

NOMBRE O RAZÓN SOCIAL DEL LICITANTE	PARTIDA	RAZÓN POR LA QUE NO FUERON EVALUADAS TÉCNICAMENTE
DALISA SERVICIOS SA DE CV	143	NO SE EMITE EVALUACIÓN CON FUNDAMENTO EN EL ART. 36 LAAASP
DALISA SERVICIOS SA DE CV	145	NO SE EMITE EVALUACIÓN CON FUNDAMENTO EN EL ART. 36 LAAASP
DALISA SERVICIOS SA DE CV	158	NO SE EMITE EVALUACIÓN CON FUNDAMENTO EN EL ART. 36 LAAASP
DALISA SERVICIOS SA DE CV	159	NO SE EMITE EVALUACIÓN CON FUNDAMENTO EN EL ART. 36 LAAASP
DALISA SERVICIOS SA DE CV	173	NO SE EMITE EVALUACIÓN CON FUNDAMENTO EN EL ART. 36 LAAASP
DALISA SERVICIOS SA DE CV	177	NO SE EMITE EVALUACIÓN CON FUNDAMENTO EN EL ART. 36 LAAASP
DALISA SERVICIOS SA DE CV	183	NO SE EMITE EVALUACIÓN CON FUNDAMENTO EN EL ART. 36 LAAASP
DALISA SERVICIOS SA DE CV	194	NO SE EMITE EVALUACIÓN CON FUNDAMENTO EN EL ART. 36 LAAASP
DALISA SERVICIOS SA DE CV	213	NO SE EMITE EVALUACIÓN POR SOBREPASAR EL TECHO PRESUPUESTAL
DALISA SERVICIOS SA DE CV	216	NO SE EMITE EVALUACIÓN CON FUNDAMENTO EN EL ART. 36 LAAASP
DALISA SERVICIOS SA DE CV	255	NO SE EMITE EVALUACIÓN CON FUNDAMENTO EN EL ART. 36 LAAASP
DALISA SERVICIOS SA DE CV	292	NO SE EMITE EVALUACIÓN CON FUNDAMENTO EN EL ART. 36 LAAASP
DALISA SERVICIOS SA DE CV	319	NO SE EMITE EVALUACIÓN POR SOBREPASAR EL TECHO PRESUPUESTAL
DALISA SERVICIOS SA DE CV	321	NO SE EMITE EVALUACIÓN CON FUNDAMENTO EN EL ART. 36 LAAASP
DALISA SERVICIOS SA DE CV	333	NO SE EMITE EVALUACIÓN CON FUNDAMENTO EN EL ART. 36 LAAASP
DALISA SERVICIOS SA DE CV	360	NO SE EMITE EVALUACIÓN CON FUNDAMENTO EN EL ART. 36 LAAASP
DALISA SERVICIOS SA DE CV	363	NO SE EMITE EVALUACIÓN CON FUNDAMENTO EN EL ART. 36 LAAASP
DALISA SERVICIOS SA DE CV	365	NO SE EMITE EVALUACIÓN CON FUNDAMENTO EN EL ART. 36 LAAASP

202
 Calle 2da. Zona 11, C.A. de Equipos Médicos, S. de RL. de C.V.
 Tel: 52 9996 11000, 52 9996 11001
 www.bienes.gob.mx

2024 Felipe Carrillo PUERTO

ANEXOS
DIVISIÓN DE CONTRATOS



GOBIERNO DE
MÉXICO



DIRECCIÓN DE ADMINISTRACIÓN
Coordinación de Adquisición de Bienes y Contratación de Servicios
Coordinación Técnica de Adquisición de Bienes de Inversión y Activos
Unidad de Estudios y Mobiliario Médico

ACTA DE FALLO

LICITACIÓN PÚBLICA INTERNACIONAL ELECTRÓNICA BAJO COBERTURA DE TRATADOS DE LIBRE COMERCIO QUE CONTIENE CAPÍTULO DE COMPRAS GUBERNAMENTALES
NÚMERO DE IDENTIFICACIÓN EN COMPRANET: LA-30-CYR-0500YR040-T-2-2024
PROGRAMA: "MOBILIARIO MÉDICO Y DE LABORATORIO PARA HOSPITALES PRIORITARIOS"

NOMBRE O RAZÓN SOCIAL DEL LICITANTE	PARTIDA	RAZÓN POR LA QUE NO FUERON EVALUADAS TÉCNICAMENTE
DALISA SERVICES SA DE CV	377	NO SE EMITE EVALUACIÓN CON FUNDAMENTO EN EL ART. 36 LAAASP
DALISA SERVICES SA DE CV	392	NO SE EMITE EVALUACIÓN CON FUNDAMENTO EN EL ART. 36 LAAASP
DALISA SERVICES SA DE CV	396	NO SE EMITE EVALUACIÓN CON FUNDAMENTO EN EL ART. 36 LAAASP
DALISA SERVICES SA DE CV	402	NO SE EMITE EVALUACIÓN CON FUNDAMENTO EN EL ART. 36 LAAASP
DALISA SERVICES SA DE CV	411	NO SE EMITE EVALUACIÓN CON FUNDAMENTO EN EL ART. 36 LAAASP
DALISA SERVICES SA DE CV	413	NO SE EMITE EVALUACIÓN CON FUNDAMENTO EN EL ART. 36 LAAASP
DALISA SERVICES SA DE CV	416	NO SE EMITE EVALUACIÓN CON FUNDAMENTO EN EL ART. 36 LAAASP
DALISA SERVICES SA DE CV	427	NO SE EMITE EVALUACIÓN POR SOBREPASAR EL TECHO PRESUPUESTAL
DALISA SERVICES SA DE CV	429	NO SE EMITE EVALUACIÓN CON FUNDAMENTO EN EL ART. 36 LAAASP
DALISA SERVICES SA DE CV	575	NO SE EMITE EVALUACIÓN CON FUNDAMENTO EN EL ART. 36 LAAASP
DALISA SERVICES SA DE CV	582	NO SE EMITE EVALUACIÓN CON FUNDAMENTO EN EL ART. 36 LAAASP
DALISA SERVICES SA DE CV	597	NO SE EMITE EVALUACIÓN CON FUNDAMENTO EN EL ART. 36 LAAASP
DALISA SERVICES SA DE CV	501	NO SE EMITE EVALUACIÓN CON FUNDAMENTO EN EL ART. 36 LAAASP
DALISA SERVICES SA DE CV	630	NO SE EMITE EVALUACIÓN POR SOBREPASAR EL TECHO PRESUPUESTAL
DALISA SERVICES SA DE CV	635	NO SE EMITE EVALUACIÓN CON FUNDAMENTO EN EL ART. 36 LAAASP
DALISA SERVICES SA DE CV	646	NO SE EMITE EVALUACIÓN CON FUNDAMENTO EN EL ART. 36 LAAASP
DALISA SERVICES SA DE CV	674	NO SE EMITE EVALUACIÓN CON FUNDAMENTO EN EL ART. 36 LAAASP
DALISA SERVICES SA DE CV	677	NO SE EMITE EVALUACIÓN CON FUNDAMENTO EN EL ART. 36 LAAASP

2024

Durante el día 20 de mayo de 2024, se reunió el Comité de Selección de Ofertas, integrado por el Sr. Felipe Garrillo, Presidente del Comité, y el Sr. [Nombre], Secretario del Comité, para dar seguimiento a la Licitación Pública Internacional Electrónica bajo cobertura de Tratados de Libre Comercio que contiene el Capítulo de Compras Gubernamentales, número de identificación en Compranet: LA-30-CYR-0500YR040-T-2-2024.



2024
Felipe Garrillo
PRESIDENTE



GOBIERNO DE
MÉXICO



DIRECCIÓN DE ADMINISTRACIÓN
Coordinación de Adquisición de Bienes y Contratación de Servicios
Coordinación Técnica de Adquisición de Bienes de Inversión y Activos
Unidad de Estudios y Mobiliario Médico

ACTA DE FALLO

LICITACIÓN PÚBLICA INTERNACIONAL ELECTRÓNICA BAJO COBERTURA DE TRATADOS DE LIBRE COMERCIO QUE CONTIENE CAPÍTULO DE COMPRAS GUBERNAMENTALES
NÚMERO DE IDENTIFICACIÓN EN COMPRANET: LA-30-CYR-0500YR040-T-2-2024
PROGRAMA: "MOBILIARIO MÉDICO Y DE LABORATORIO PARA HOSPITALES PRIORITARIOS"

NOMBRE O RAZÓN SOCIAL DEL LICITANTE	PARTIDA	RAZÓN POR LA QUE NO FUERON EVALUADAS TÉCNICAMENTE
DALISA SERVICES SA DE CV	678	NO SE EMITE EVALUACIÓN CON FUNDAMENTO EN EL ART. 36 LAAASP
DALISA SERVICES SA DE CV	689	NO SE EMITE EVALUACIÓN CON FUNDAMENTO EN EL ART. 36 LAAASP
DALISA SERVICES SA DE CV	705	NO SE EMITE EVALUACIÓN CON FUNDAMENTO EN EL ART. 36 LAAASP
DALISA SERVICES SA DE CV	709	NO SE EMITE EVALUACIÓN CON FUNDAMENTO EN EL ART. 36 LAAASP
DALISA SERVICES SA DE CV	715	NO SE EMITE EVALUACIÓN CON FUNDAMENTO EN EL ART. 36 LAAASP
DALISA SERVICES SA DE CV	724	NO SE EMITE EVALUACIÓN CON FUNDAMENTO EN EL ART. 36 LAAASP
DALISA SERVICES SA DE CV	726	NO SE EMITE EVALUACIÓN CON FUNDAMENTO EN EL ART. 36 LAAASP
DALISA SERVICES SA DE CV	741	NO SE EMITE EVALUACIÓN POR SOBREPASAR EL TECHO PRESUPUESTAL
DALISA SERVICES SA DE CV	744	NO SE EMITE EVALUACIÓN CON FUNDAMENTO EN EL ART. 36 LAAASP
ERGONOMIA PRODUCTIVIDAD SA DE CV	1	NO SE EMITE EVALUACIÓN CON FUNDAMENTO EN EL ART. 36 LAAASP
ERGONOMIA PRODUCTIVIDAD SA DE CV	3	NO SE EMITE EVALUACIÓN POR SOBREPASAR EL TECHO PRESUPUESTAL
ERGONOMIA PRODUCTIVIDAD SA DE CV	4	NO SE EMITE EVALUACIÓN POR SOBREPASAR EL TECHO PRESUPUESTAL
ERGONOMIA PRODUCTIVIDAD SA DE CV	27	NO SE EMITE EVALUACIÓN CON FUNDAMENTO EN EL ART. 36 LAAASP
ERGONOMIA PRODUCTIVIDAD SA DE CV	28	NO SE EMITE EVALUACIÓN CON FUNDAMENTO EN EL ART. 36 LAAASP
ERGONOMIA PRODUCTIVIDAD SA DE CV	29	NO SE EMITE EVALUACIÓN POR SOBREPASAR EL TECHO PRESUPUESTAL
ERGONOMIA PRODUCTIVIDAD SA DE CV	31	NO SE EMITE EVALUACIÓN CON FUNDAMENTO EN EL ART. 36 LAAASP
ERGONOMIA PRODUCTIVIDAD SA DE CV	32	NO SE EMITE EVALUACIÓN CON FUNDAMENTO EN EL ART. 36 LAAASP

2024

Durante el día 20 de mayo de 2024, se reunió el Comité de Selección de Ofertas, integrado por el Sr. Felipe Garrillo, Presidente del Comité, y el Sr. [Nombre], Secretario del Comité, para dar seguimiento a la Licitación Pública Internacional Electrónica bajo cobertura de Tratados de Libre Comercio que contiene el Capítulo de Compras Gubernamentales, número de identificación en Compranet: LA-30-CYR-0500YR040-T-2-2024.



2024
Felipe Garrillo
PRESIDENTE



GOBIERNO DE
MÉXICO



DIRECCIÓN DE ADMINISTRACIÓN
Unidad de Adquisiciones
Comisión de Bienes y Contratos
Coordinación Técnica de Adquisición de Bienes de Inversión y Activos
División de Equipos y Mobiliario Médico

ACTA DE FALLO

LICITACIÓN PÚBLICA INTERNACIONAL ELECTRÓNICA BAJO COBERTURA DE TRATADOS DE LIBRE COMERCIO QUE CONTENGA CAPITULO DE COMPRAS GUBERNAMENTALES
NÚMERO DE IDENTIFICACIÓN EN COMPRANET: LA-SD-GYR-0500GYR40-1-2-2024
PROGRAMA "MOBILIARIO MÉDICO Y DE LABORATORIO PARA HOSPITALES PRIORITARIOS"

NOMBRE O RAZÓN SOCIAL DEL LICITANTE	PARTIDA	RAZÓN POR LA QUE NO FUERON EVALUADAS TÉCNICAMENTE
ERGONOMIA PRODUCTIVIDAD SA DE CV	35	NO SE EMITE EVALUACIÓN CON FUNDAMENTO EN EL ART. 36 LAASAP
ERGONOMIA PRODUCTIVIDAD SA DE CV	37	NO SE EMITE EVALUACIÓN CON FUNDAMENTO EN EL ART. 36 LAASAP
ERGONOMIA PRODUCTIVIDAD SA DE CV	39	NO SE EMITE EVALUACIÓN CON FUNDAMENTO EN EL ART. 36 LAASAP
ERGONOMIA PRODUCTIVIDAD SA DE CV	40	NO SE EMITE EVALUACIÓN CON FUNDAMENTO EN EL ART. 36 LAASAP
ERGONOMIA PRODUCTIVIDAD SA DE CV	43	NO SE EMITE EVALUACIÓN CON FUNDAMENTO EN EL ART. 36 LAASAP
ERGONOMIA PRODUCTIVIDAD SA DE CV	45	NO SE EMITE EVALUACIÓN CON FUNDAMENTO EN EL ART. 36 LAASAP
ERGONOMIA PRODUCTIVIDAD SA DE CV	47	NO SE EMITE EVALUACIÓN POR SOBREPASAR EL TECHO PRESUPUESTAL
ERGONOMIA PRODUCTIVIDAD SA DE CV	48	NO SE EMITE EVALUACIÓN CON FUNDAMENTO EN EL ART. 36 LAASAP
ERGONOMIA PRODUCTIVIDAD SA DE CV	49	NO SE EMITE EVALUACIÓN POR SOBREPASAR EL TECHO PRESUPUESTAL
ERGONOMIA PRODUCTIVIDAD SA DE CV	50	NO SE EMITE EVALUACIÓN POR SOBREPASAR EL TECHO PRESUPUESTAL
ERGONOMIA PRODUCTIVIDAD SA DE CV	67	NO SE EMITE EVALUACIÓN CON FUNDAMENTO EN EL ART. 36 LAASAP
ERGONOMIA PRODUCTIVIDAD SA DE CV	71	NO SE EMITE EVALUACIÓN CON FUNDAMENTO EN EL ART. 36 LAASAP
ERGONOMIA PRODUCTIVIDAD SA DE CV	72	NO SE EMITE EVALUACIÓN POR SOBREPASAR EL TECHO PRESUPUESTAL
ERGONOMIA PRODUCTIVIDAD SA DE CV	73	NO SE EMITE EVALUACIÓN POR SOBREPASAR EL TECHO PRESUPUESTAL
ERGONOMIA PRODUCTIVIDAD SA DE CV	74	NO SE EMITE EVALUACIÓN CON FUNDAMENTO EN EL ART. 36 LAASAP
ERGONOMIA PRODUCTIVIDAD SA DE CV	78	NO SE EMITE EVALUACIÓN CON FUNDAMENTO EN EL ART. 36 LAASAP
ERGONOMIA PRODUCTIVIDAD SA DE CV	79	NO SE EMITE EVALUACIÓN CON FUNDAMENTO EN EL ART. 36 LAASAP

205

Carretera 205, Zona 15, C.A. de Equipos Médicos, S.A. de CV, Guatemala, C.A. de México
Tel: 502 2329 2000, Fax: 502 2329 2002
www.23292000.com



2024
Felipe Carrillo
PUERTO



GOBIERNO DE
MÉXICO



DIRECCIÓN DE ADMINISTRACIÓN
Unidad de Adquisiciones
Comisión de Bienes y Contratos
Coordinación Técnica de Adquisición de Bienes de Inversión y Activos
División de Equipos y Mobiliario Médico

ACTA DE FALLO

LICITACIÓN PÚBLICA INTERNACIONAL ELECTRÓNICA BAJO COBERTURA DE TRATADOS DE LIBRE COMERCIO QUE CONTENGA CAPITULO DE COMPRAS GUBERNAMENTALES
NÚMERO DE IDENTIFICACIÓN EN COMPRANET: LA-SD-GYR-0500GYR40-1-2-2024
PROGRAMA "MOBILIARIO MÉDICO Y DE LABORATORIO PARA HOSPITALES PRIORITARIOS"

NOMBRE O RAZÓN SOCIAL DEL LICITANTE	PARTIDA	RAZÓN POR LA QUE NO FUERON EVALUADAS TÉCNICAMENTE
ERGONOMIA PRODUCTIVIDAD SA DE CV	85	NO SE EMITE EVALUACIÓN CON FUNDAMENTO EN EL ART. 36 LAASAP
ERGONOMIA PRODUCTIVIDAD SA DE CV	86	NO SE EMITE EVALUACIÓN CON FUNDAMENTO EN EL ART. 36 LAASAP
ERGONOMIA PRODUCTIVIDAD SA DE CV	87	NO SE EMITE EVALUACIÓN POR SOBREPASAR EL TECHO PRESUPUESTAL
ERGONOMIA PRODUCTIVIDAD SA DE CV	88	NO SE EMITE EVALUACIÓN CON FUNDAMENTO EN EL ART. 36 LAASAP
ERGONOMIA PRODUCTIVIDAD SA DE CV	89	NO SE EMITE EVALUACIÓN CON FUNDAMENTO EN EL ART. 36 LAASAP
ERGONOMIA PRODUCTIVIDAD SA DE CV	96	NO SE EMITE EVALUACIÓN CON FUNDAMENTO EN EL ART. 36 LAASAP
ERGONOMIA PRODUCTIVIDAD SA DE CV	102	NO SE EMITE EVALUACIÓN POR SOBREPASAR EL TECHO PRESUPUESTAL
ERGONOMIA PRODUCTIVIDAD SA DE CV	109	NO SE EMITE EVALUACIÓN CON FUNDAMENTO EN EL ART. 36 LAASAP
ERGONOMIA PRODUCTIVIDAD SA DE CV	111	NO SE EMITE EVALUACIÓN POR SOBREPASAR EL TECHO PRESUPUESTAL
ERGONOMIA PRODUCTIVIDAD SA DE CV	112	NO SE EMITE EVALUACIÓN POR SOBREPASAR EL TECHO PRESUPUESTAL
ERGONOMIA PRODUCTIVIDAD SA DE CV	114	NO SE EMITE EVALUACIÓN CON FUNDAMENTO EN EL ART. 36 LAASAP
ERGONOMIA PRODUCTIVIDAD SA DE CV	122	NO SE EMITE EVALUACIÓN CON FUNDAMENTO EN EL ART. 36 LAASAP
ERGONOMIA PRODUCTIVIDAD SA DE CV	123	NO SE EMITE EVALUACIÓN CON FUNDAMENTO EN EL ART. 36 LAASAP
ERGONOMIA PRODUCTIVIDAD SA DE CV	124	NO SE EMITE EVALUACIÓN CON FUNDAMENTO EN EL ART. 36 LAASAP
ERGONOMIA PRODUCTIVIDAD SA DE CV	130	NO SE EMITE EVALUACIÓN CON FUNDAMENTO EN EL ART. 36 LAASAP
ERGONOMIA PRODUCTIVIDAD SA DE CV	136	NO SE EMITE EVALUACIÓN CON FUNDAMENTO EN EL ART. 36 LAASAP
ERGONOMIA PRODUCTIVIDAD SA DE CV	137	NO SE EMITE EVALUACIÓN CON FUNDAMENTO EN EL ART. 36 LAASAP

206

Carretera 206, Zona 15, C.A. de Equipos Médicos, S.A. de CV, Guatemala, C.A. de México
Tel: 502 2329 2000, Fax: 502 2329 2002
www.23292000.com



2024
Felipe Carrillo
PUERTO

ANEXOS
DIVISIÓN DE CONTRATOS



GOBIERNO DE MEXICO



DIRECCION DE ADMINISTRACION
Unidad de Adquisiciones
Coordinación Técnica de Adquisición de Bienes de Inversión y de Servicios
División de Equipos y Mobiliario Médico

ACTA DE FALLO

LICITACION PÚBLICA INTERNACIONAL ELECTRÓNICA BAJO COBERTURA DE TRATADOS DE LIBRE COMERCIO QUE CONTIENGA CAPITULO DE COMPRAS GUBERNAMENTALES. NÚMERO DE IDENTIFICACION EN COMPRANET: LA-50-GYR-050CV-R040-T-2-2024. PROGRAMA "MOBILIARIO MÉDICO Y DE LABORATORIO PARA HOSPITALES PRIORITARIOS"

NOMBRE O RAZÓN SOCIAL DEL LICITANTE	PARTIDA	RAZÓN POR LA QUE NO FUERON EVALUADAS TÉCNICAMENTE
ERGONOMIA PRODUCTIVIDAD SA DE CV	138	NO SE EMITE EVALUACIÓN CON FUNDAMENTO EN EL ART. 36 LAAS/P
ERGONOMIA PRODUCTIVIDAD SA DE CV	139	NO SE EMITE EVALUACIÓN CON FUNDAMENTO EN EL ART. 36 LAAS/P
ERGONOMIA PRODUCTIVIDAD SA DE CV	140	NO SE EMITE EVALUACIÓN CON FUNDAMENTO EN EL ART. 36 LAAS/P
ERGONOMIA PRODUCTIVIDAD SA DE CV	143	NO SE EMITE EVALUACIÓN CON FUNDAMENTO EN EL ART. 36 LAAS/P
ERGONOMIA PRODUCTIVIDAD SA DE CV	145	NO SE EMITE EVALUACIÓN CON FUNDAMENTO EN EL ART. 36 LAAS/P
ERGONOMIA PRODUCTIVIDAD SA DE CV	147	NO SE EMITE EVALUACIÓN CON FUNDAMENTO EN EL ART. 36 LAAS/P
ERGONOMIA PRODUCTIVIDAD SA DE CV	148	NO SE EMITE EVALUACIÓN CON FUNDAMENTO EN EL ART. 36 LAAS/P
ERGONOMIA PRODUCTIVIDAD SA DE CV	151	NO SE EMITE EVALUACIÓN CON FUNDAMENTO EN EL ART. 36 LAAS/P
ERGONOMIA PRODUCTIVIDAD SA DE CV	153	NO SE EMITE EVALUACIÓN CON FUNDAMENTO EN EL ART. 36 LAAS/P
ERGONOMIA PRODUCTIVIDAD SA DE CV	155	NO SE EMITE EVALUACIÓN POR SOBREPASAR EL TECHO PRESUPUESTAL
ERGONOMIA PRODUCTIVIDAD SA DE CV	156	NO SE EMITE EVALUACIÓN CON FUNDAMENTO EN EL ART. 36 LAAS/P
ERGONOMIA PRODUCTIVIDAD SA DE CV	157	NO SE EMITE EVALUACIÓN POR SOBREPASAR EL TECHO PRESUPUESTAL
ERGONOMIA PRODUCTIVIDAD SA DE CV	158	NO SE EMITE EVALUACIÓN POR SOBREPASAR EL TECHO PRESUPUESTAL
ERGONOMIA PRODUCTIVIDAD SA DE CV	173	NO SE EMITE EVALUACIÓN CON FUNDAMENTO EN EL ART. 36 LAAS/P
ERGONOMIA PRODUCTIVIDAD SA DE CV	177	NO SE EMITE EVALUACIÓN CON FUNDAMENTO EN EL ART. 36 LAAS/P
ERGONOMIA PRODUCTIVIDAD SA DE CV	178	NO SE EMITE EVALUACIÓN POR SOBREPASAR EL TECHO PRESUPUESTAL
ERGONOMIA PRODUCTIVIDAD SA DE CV	179	NO SE EMITE EVALUACIÓN POR SOBREPASAR EL TECHO PRESUPUESTAL

2024
Felipe Carrillo
PUERTO
Dinero 281, Pte H. C. de Nueva España, Alcatraz, Campeche, C. P. 24200, Ciudad de México
Tel. 55 5726 6200, 6461 1000
www.imss.gob.mx



GOBIERNO DE MEXICO



DIRECCION DE ADMINISTRACION
Unidad de Adquisiciones
Coordinación Técnica de Adquisición de Bienes de Inversión y de Servicios
División de Equipos y Mobiliario Médico

ACTA DE FALLO

LICITACION PÚBLICA INTERNACIONAL ELECTRÓNICA BAJO COBERTURA DE TRATADOS DE LIBRE COMERCIO QUE CONTIENGA CAPITULO DE COMPRAS GUBERNAMENTALES. NÚMERO DE IDENTIFICACION EN COMPRANET: LA-50-GYR-050CV-R040-T-2-2024. PROGRAMA "MOBILIARIO MÉDICO Y DE LABORATORIO PARA HOSPITALES PRIORITARIOS"

NOMBRE O RAZÓN SOCIAL DEL LICITANTE	PARTIDA	RAZÓN POR LA QUE NO FUERON EVALUADAS TÉCNICAMENTE
ERGONOMIA PRODUCTIVIDAD SA DE CV	180	NO SE EMITE EVALUACIÓN CON FUNDAMENTO EN EL ART. 36 LAAS/P
ERGONOMIA PRODUCTIVIDAD SA DE CV	183	NO SE EMITE EVALUACIÓN CON FUNDAMENTO EN EL ART. 36 LAAS/P
ERGONOMIA PRODUCTIVIDAD SA DE CV	184	NO SE EMITE EVALUACIÓN CON FUNDAMENTO EN EL ART. 36 LAAS/P
ERGONOMIA PRODUCTIVIDAD SA DE CV	185	NO SE EMITE EVALUACIÓN CON FUNDAMENTO EN EL ART. 36 LAAS/P
ERGONOMIA PRODUCTIVIDAD SA DE CV	186	NO SE EMITE EVALUACIÓN CON FUNDAMENTO EN EL ART. 36 LAAS/P
ERGONOMIA PRODUCTIVIDAD SA DE CV	191	NO SE EMITE EVALUACIÓN CON FUNDAMENTO EN EL ART. 36 LAAS/P
ERGONOMIA PRODUCTIVIDAD SA DE CV	192	NO SE EMITE EVALUACIÓN CON FUNDAMENTO EN EL ART. 36 LAAS/P
ERGONOMIA PRODUCTIVIDAD SA DE CV	193	NO SE EMITE EVALUACIÓN POR SOBREPASAR EL TECHO PRESUPUESTAL
ERGONOMIA PRODUCTIVIDAD SA DE CV	194	NO SE EMITE EVALUACIÓN CON FUNDAMENTO EN EL ART. 36 LAAS/P
ERGONOMIA PRODUCTIVIDAD SA DE CV	195	NO SE EMITE EVALUACIÓN CON FUNDAMENTO EN EL ART. 36 LAAS/P
ERGONOMIA PRODUCTIVIDAD SA DE CV	207	NO SE EMITE EVALUACIÓN CON FUNDAMENTO EN EL ART. 36 LAAS/P
ERGONOMIA PRODUCTIVIDAD SA DE CV	213	NO SE EMITE EVALUACIÓN POR SOBREPASAR EL TECHO PRESUPUESTAL
ERGONOMIA PRODUCTIVIDAD SA DE CV	220	NO SE EMITE EVALUACIÓN CON FUNDAMENTO EN EL ART. 36 LAAS/P
ERGONOMIA PRODUCTIVIDAD SA DE CV	222	NO SE EMITE EVALUACIÓN POR SOBREPASAR EL TECHO PRESUPUESTAL
ERGONOMIA PRODUCTIVIDAD SA DE CV	223	NO SE EMITE EVALUACIÓN POR SOBREPASAR EL TECHO PRESUPUESTAL
ERGONOMIA PRODUCTIVIDAD SA DE CV	233	NO SE EMITE EVALUACIÓN CON FUNDAMENTO EN EL ART. 36 LAAS/P
ERGONOMIA PRODUCTIVIDAD SA DE CV	246	NO SE EMITE EVALUACIÓN CON FUNDAMENTO EN EL ART. 36 LAAS/P

2024
Felipe Carrillo
PUERTO
Dinero 281, Pte H. C. de Nueva España, Alcatraz, Campeche, C. P. 24200, Ciudad de México
Tel. 55 5726 6200, 6461 1000
www.imss.gob.mx

ACTA DE FALLO

LICITACIÓN PÚBLICA INTERNACIONAL ELECTRÓNICA BAJO COBERTURA DE TRATADOS DE LIBRE COMERCIO QUE CONTENGA CAPITULO DE COMPRAS GUBERNAMENTALES
 NÚMERO DE IDENTIFICACIÓN EN COMPRANET LA-50-CYR-050CYR040-T-2-2024
 PROGRAMA "MOBILIARIO MÉDICO Y DE LABORATORIO PARA HOSPITALES PRIORITARIOS"

NOMBRE O RAZÓN SOCIAL DEL LICITANTE	PARTIDA	RAZÓN POR LA QUE NO FUE PONER EVALUADAS TÉCNICAMENTE
ERGONOMIA PRODUCTIVIDAD SA DE CV	247	NO SE EMITE EVALUACIÓN CON FUNDAMENTO EN EL ART. 36 LAASP
ERGONOMIA PRODUCTIVIDAD SA DE CV	248	NO SE EMITE EVALUACIÓN POR SOBREPASAR EL TECHO PRESUPUESTAL
ERGONOMIA PRODUCTIVIDAD SA DE CV	249	NO SE EMITE EVALUACIÓN CON FUNDAMENTO EN EL ART. 36 LAASP
ERGONOMIA PRODUCTIVIDAD SA DE CV	250	FUNDAMENTO EN EL ART. 36 LAASP
ERGONOMIA PRODUCTIVIDAD SA DE CV	253	NO SE EMITE EVALUACIÓN CON FUNDAMENTO EN EL ART. 36 LAASP
ERGONOMIA PRODUCTIVIDAD SA DE CV	255	NO SE EMITE EVALUACIÓN CON FUNDAMENTO EN EL ART. 36 LAASP
ERGONOMIA PRODUCTIVIDAD SA DE CV	257	NO SE EMITE EVALUACIÓN CON FUNDAMENTO EN EL ART. 36 LAASP
ERGONOMIA PRODUCTIVIDAD SA DE CV	258	NO SE EMITE EVALUACIÓN CON FUNDAMENTO EN EL ART. 36 LAASP
ERGONOMIA PRODUCTIVIDAD SA DE CV	261	NO SE EMITE EVALUACIÓN CON FUNDAMENTO EN EL ART. 36 LAASP
ERGONOMIA PRODUCTIVIDAD SA DE CV	263	NO SE EMITE EVALUACIÓN CON FUNDAMENTO EN EL ART. 36 LAASP
ERGONOMIA PRODUCTIVIDAD SA DE CV	265	NO SE EMITE EVALUACIÓN POR SOBREPASAR EL TECHO PRESUPUESTAL
ERGONOMIA PRODUCTIVIDAD SA DE CV	266	NO SE EMITE EVALUACIÓN CON FUNDAMENTO EN EL ART. 36 LAASP
ERGONOMIA PRODUCTIVIDAD SA DE CV	267	NO SE EMITE EVALUACIÓN POR SOBREPASAR EL TECHO PRESUPUESTAL
ERGONOMIA PRODUCTIVIDAD SA DE CV	268	NO SE EMITE EVALUACIÓN POR SOBREPASAR EL TECHO PRESUPUESTAL
ERGONOMIA PRODUCTIVIDAD SA DE CV	283	NO SE EMITE EVALUACIÓN CON FUNDAMENTO EN EL ART. 36 LAASP
ERGONOMIA PRODUCTIVIDAD SA DE CV	287	NO SE EMITE EVALUACIÓN CON FUNDAMENTO EN EL ART. 36 LAASP
ERGONOMIA PRODUCTIVIDAD SA DE CV	280	NO SE EMITE EVALUACIÓN POR SOBREPASAR EL TECHO PRESUPUESTAL

209
 Dirección de Equipos y Mobiliario Médico, México, D.F.
 Tel. 56 22 24 2024, 231, 56224

2024
 Felipe Carrillo
 PUERTO

ACTA DE FALLO

LICITACIÓN PÚBLICA INTERNACIONAL ELECTRÓNICA BAJO COBERTURA DE TRATADOS DE LIBRE COMERCIO QUE CONTENGA CAPITULO DE COMPRAS GUBERNAMENTALES
 NÚMERO DE IDENTIFICACIÓN EN COMPRANET LA-50-CYR-050CYR040-T-2-2024
 PROGRAMA "MOBILIARIO MÉDICO Y DE LABORATORIO PARA HOSPITALES PRIORITARIOS"

NOMBRE O RAZÓN SOCIAL DEL LICITANTE	PARTIDA	RAZÓN POR LA QUE NO FUE PONER EVALUADAS TÉCNICAMENTE
ERGONOMIA PRODUCTIVIDAD SA DE CV	289	NO SE EMITE EVALUACIÓN POR SOBREPASAR EL TECHO PRESUPUESTAL
ERGONOMIA PRODUCTIVIDAD SA DE CV	290	NO SE EMITE EVALUACIÓN CON FUNDAMENTO EN EL ART. 36 LAASP
ERGONOMIA PRODUCTIVIDAD SA DE CV	294	NO SE EMITE EVALUACIÓN CON FUNDAMENTO EN EL ART. 36 LAASP
ERGONOMIA PRODUCTIVIDAD SA DE CV	295	NO SE EMITE EVALUACIÓN CON FUNDAMENTO EN EL ART. 36 LAASP
ERGONOMIA PRODUCTIVIDAD SA DE CV	296	NO SE EMITE EVALUACIÓN CON FUNDAMENTO EN EL ART. 36 LAASP
ERGONOMIA PRODUCTIVIDAD SA DE CV	301	NO SE EMITE EVALUACIÓN CON FUNDAMENTO EN EL ART. 36 LAASP
ERGONOMIA PRODUCTIVIDAD SA DE CV	302	NO SE EMITE EVALUACIÓN CON FUNDAMENTO EN EL ART. 36 LAASP
ERGONOMIA PRODUCTIVIDAD SA DE CV	303	NO SE EMITE EVALUACIÓN POR SOBREPASAR EL TECHO PRESUPUESTAL
ERGONOMIA PRODUCTIVIDAD SA DE CV	304	NO SE EMITE EVALUACIÓN CON FUNDAMENTO EN EL ART. 36 LAASP
ERGONOMIA PRODUCTIVIDAD SA DE CV	305	NO SE EMITE EVALUACIÓN CON FUNDAMENTO EN EL ART. 36 LAASP
ERGONOMIA PRODUCTIVIDAD SA DE CV	313	NO SE EMITE EVALUACIÓN CON FUNDAMENTO EN EL ART. 36 LAASP
ERGONOMIA PRODUCTIVIDAD SA DE CV	319	NO SE EMITE EVALUACIÓN POR SOBREPASAR EL TECHO PRESUPUESTAL
ERGONOMIA PRODUCTIVIDAD SA DE CV	328	NO SE EMITE EVALUACIÓN CON FUNDAMENTO EN EL ART. 36 LAASP
ERGONOMIA PRODUCTIVIDAD SA DE CV	330	NO SE EMITE EVALUACIÓN POR SOBREPASAR EL TECHO PRESUPUESTAL
ERGONOMIA PRODUCTIVIDAD SA DE CV	331	NO SE EMITE EVALUACIÓN POR SOBREPASAR EL TECHO PRESUPUESTAL
ERGONOMIA PRODUCTIVIDAD SA DE CV	333	NO SE EMITE EVALUACIÓN CON FUNDAMENTO EN EL ART. 36 LAASP
ERGONOMIA PRODUCTIVIDAD SA DE CV	341	NO SE EMITE EVALUACIÓN CON FUNDAMENTO EN EL ART. 36 LAASP

210
 Dirección de Equipos y Mobiliario Médico, México, D.F.
 Tel. 56 22 24 2024, 231, 56224

2024
 Felipe Carrillo
 PUERTO

ANEXOS
 DIVISIÓN DE CONTRATOS



GOBIERNO DE MEXICO



DIRECCIÓN DE ADMINISTRACIÓN
 Unidad de Adquisiciones
 Coordinación de Adquisición de Bienes y Contratación de Servicios
 Coordinación Técnica de Adquisición de Bienes de Inversión y Activos
 División de Equipos y Mobiliario Médico

ACTA DE FALLO

LICITACIÓN PÚBLICA INTERNACIONAL ELECTRÓNICA BAJO COBERTURA DE TRATADOS DE LIBRE COMERCIO QUE CONTENGA CAPÍTULO DE COMPRAS GUBERNAMENTALES
NÚMERO DE IDENTIFICACIÓN EN COMPRANET: LA-50-CVR-0500VR040-T-2024
PROGRAMA "MOBILIARIO MÉDICO Y DE LABORATORIO PARA HOSPITALES PRIORITARIOS"

NOMBRE O RAZÓN SOCIAL DEL LICITANTE	PARTIDA	RAZÓN POR LA QUE NO FUERON EVALUADAS TÉCNICAMENTE
ERGONOMIA PRODUCTIVIDAD SA DE CV	342	NO SE EMITE EVALUACIÓN CON FUNDAMENTO EN EL ART. 36 LAASP
ERGONOMIA PRODUCTIVIDAD SA DE CV	343	NO SE EMITE EVALUACIÓN CON FUNDAMENTO EN EL ART. 36 LAASP
ERGONOMIA PRODUCTIVIDAD SA DE CV	344	NO SE EMITE EVALUACIÓN CON FUNDAMENTO EN EL ART. 36 LAASP
ERGONOMIA PRODUCTIVIDAD SA DE CV	346	NO SE EMITE EVALUACIÓN CON FUNDAMENTO EN EL ART. 36 LAASP
ERGONOMIA PRODUCTIVIDAD SA DE CV	354	NO SE EMITE EVALUACIÓN CON FUNDAMENTO EN EL ART. 36 LAASP
ERGONOMIA PRODUCTIVIDAD SA DE CV	355	NO SE EMITE EVALUACIÓN CON FUNDAMENTO EN EL ART. 36 LAASP
ERGONOMIA PRODUCTIVIDAD SA DE CV	356	NO SE EMITE EVALUACIÓN CON FUNDAMENTO EN EL ART. 36 LAASP
ERGONOMIA PRODUCTIVIDAD SA DE CV	357	NO SE EMITE EVALUACIÓN POR SOBREPASAR EL TECHO PRESUPUESTAL
ERGONOMIA PRODUCTIVIDAD SA DE CV	359	NO SE EMITE EVALUACIÓN CON FUNDAMENTO EN EL ART. 36 LAASP
ERGONOMIA PRODUCTIVIDAD SA DE CV	360	NO SE EMITE EVALUACIÓN CON FUNDAMENTO EN EL ART. 36 LAASP
ERGONOMIA PRODUCTIVIDAD SA DE CV	363	NO SE EMITE EVALUACIÓN CON FUNDAMENTO EN EL ART. 36 LAASP
ERGONOMIA PRODUCTIVIDAD SA DE CV	365	NO SE EMITE EVALUACIÓN CON FUNDAMENTO EN EL ART. 36 LAASP
ERGONOMIA PRODUCTIVIDAD SA DE CV	366	NO SE EMITE EVALUACIÓN CON FUNDAMENTO EN EL ART. 36 LAASP
ERGONOMIA PRODUCTIVIDAD SA DE CV	367	NO SE EMITE EVALUACIÓN CON FUNDAMENTO EN EL ART. 36 LAASP
ERGONOMIA PRODUCTIVIDAD SA DE CV	370	NO SE EMITE EVALUACIÓN CON FUNDAMENTO EN EL ART. 36 LAASP
ERGONOMIA PRODUCTIVIDAD SA DE CV	372	NO SE EMITE EVALUACIÓN CON FUNDAMENTO EN EL ART. 36 LAASP
ERGONOMIA PRODUCTIVIDAD SA DE CV	374	NO SE EMITE EVALUACIÓN POR SOBREPASAR EL TECHO PRESUPUESTAL
ERGONOMIA PRODUCTIVIDAD SA DE CV	375	NO SE EMITE EVALUACIÓN CON FUNDAMENTO EN EL ART. 36 LAASP

211

Av. Reforma 280, Piso 11, Col. Doctores, México, D.F. 06702
 Tel: 56 22 27 25 - 50 00 00 FAX: 56 22 28 00
 www.imss.gob.mx



2024
Felipe Carrillo
PUERTO



GOBIERNO DE MEXICO



DIRECCIÓN DE ADMINISTRACIÓN
 Coordinación de Adquisición de Bienes y Contratación de Servicios
 Coordinación Técnica de Adquisición de Bienes de Inversión y Activos
 División de Equipos y Mobiliario Médico

ACTA DE FALLO

LICITACIÓN PÚBLICA INTERNACIONAL ELECTRÓNICA BAJO COBERTURA DE TRATADOS DE LIBRE COMERCIO QUE CONTENGA CAPÍTULO DE COMPRAS GUBERNAMENTALES
NÚMERO DE IDENTIFICACIÓN EN COMPRANET: LA-50-CVR-0500VR040-T-2024
PROGRAMA "MOBILIARIO MÉDICO Y DE LABORATORIO PARA HOSPITALES PRIORITARIOS"

NOMBRE O RAZÓN SOCIAL DEL LICITANTE	PARTIDA	RAZÓN POR LA QUE NO FUERON EVALUADAS TÉCNICAMENTE
ERGONOMIA PRODUCTIVIDAD SA DE CV	376	NO SE EMITE EVALUACIÓN POR SOBREPASAR EL TECHO PRESUPUESTAL
ERGONOMIA PRODUCTIVIDAD SA DE CV	377	NO SE EMITE EVALUACIÓN POR SOBREPASAR EL TECHO PRESUPUESTAL
ERGONOMIA PRODUCTIVIDAD SA DE CV	382	NO SE EMITE EVALUACIÓN CON FUNDAMENTO EN EL ART. 36 LAASP
ERGONOMIA PRODUCTIVIDAD SA DE CV	386	NO SE EMITE EVALUACIÓN CON FUNDAMENTO EN EL ART. 36 LAASP
ERGONOMIA PRODUCTIVIDAD SA DE CV	387	NO SE EMITE EVALUACIÓN POR SOBREPASAR EL TECHO PRESUPUESTAL
ERGONOMIA PRODUCTIVIDAD SA DE CV	394	NO SE EMITE EVALUACIÓN POR SOBREPASAR EL TECHO PRESUPUESTAL
ERGONOMIA PRODUCTIVIDAD SA DE CV	399	NO SE EMITE EVALUACIÓN CON FUNDAMENTO EN EL ART. 36 LAASP
ERGONOMIA PRODUCTIVIDAD SA DE CV	402	NO SE EMITE EVALUACIÓN CON FUNDAMENTO EN EL ART. 36 LAASP
ERGONOMIA PRODUCTIVIDAD SA DE CV	403	NO SE EMITE EVALUACIÓN CON FUNDAMENTO EN EL ART. 36 LAASP
ERGONOMIA PRODUCTIVIDAD SA DE CV	404	NO SE EMITE EVALUACIÓN CON FUNDAMENTO EN EL ART. 36 LAASP
ERGONOMIA PRODUCTIVIDAD SA DE CV	405	NO SE EMITE EVALUACIÓN CON FUNDAMENTO EN EL ART. 36 LAASP
ERGONOMIA PRODUCTIVIDAD SA DE CV	410	NO SE EMITE EVALUACIÓN CON FUNDAMENTO EN EL ART. 36 LAASP
ERGONOMIA PRODUCTIVIDAD SA DE CV	411	NO SE EMITE EVALUACIÓN CON FUNDAMENTO EN EL ART. 36 LAASP
ERGONOMIA PRODUCTIVIDAD SA DE CV	412	NO SE EMITE EVALUACIÓN POR SOBREPASAR EL TECHO PRESUPUESTAL
ERGONOMIA PRODUCTIVIDAD SA DE CV	413	NO SE EMITE EVALUACIÓN CON FUNDAMENTO EN EL ART. 36 LAASP
ERGONOMIA PRODUCTIVIDAD SA DE CV	414	NO SE EMITE EVALUACIÓN CON FUNDAMENTO EN EL ART. 36 LAASP
ERGONOMIA PRODUCTIVIDAD SA DE CV	421	NO SE EMITE EVALUACIÓN CON FUNDAMENTO EN EL ART. 36 LAASP

212

Av. Reforma 280, Piso 11, Col. Doctores, México, D.F. 06702
 Tel: 56 22 27 25 - 50 00 00 FAX: 56 22 28 00
 www.imss.gob.mx



2024
Felipe Carrillo
PUERTO



GOBIERNO DE MEXICO



DIRECCIÓN DE ADMINISTRACIÓN
Unidad de Adquisiciones
Coordinación de Adquisición de Bienes e Insumos y Activos
Coordinación Técnica de Adquisición de Bienes e Insumos y Activos
Unidad de Equipos y Mobiliario Médico

ACTA DE FALLO

LICITACIÓN PÚBLICA INTERNACIONAL ELECTRÓNICA BAJO COBERTURA DE TRATADOS DE LIBRE COMERCIO QUE CONTENGA CAPITULO DE COMPRAS GUBERNAMENTALES
NÚMERO DE IDENTIFICACIÓN EN COMPRANET: LA-50-CVR-0500-R0340-1-2-2024
PROGRAMA "MOBILIARIO MÉDICO Y DE LABORATORIO PARA HOSPITALES PRIORITARIOS"

NOMBRE O RAZÓN SOCIAL DEL LICITANTE	PARTIDA	RAZÓN POR LA QUE NO FUERON EVALUADAS TÉCNICAMENTE
ERGONOMIA PRODUCTIVIDAD SA DE CV	427	NO SE EMITE EVALUACIÓN POR SOBREPASAR EL TECHO PRESUPUESTAL
ERGONOMIA PRODUCTIVIDAD SA DE CV	435	NO SE EMITE EVALUACIÓN CON FUNDAMENTO EN EL ART. 36 LAAASP
ERGONOMIA PRODUCTIVIDAD SA DE CV	437	NO SE EMITE EVALUACIÓN POR SOBREPASAR EL TECHO PRESUPUESTAL
ERGONOMIA PRODUCTIVIDAD SA DE CV	438	NO SE EMITE EVALUACIÓN POR SOBREPASAR EL TECHO PRESUPUESTAL
ERGONOMIA PRODUCTIVIDAD SA DE CV	446	NO SE EMITE EVALUACIÓN CON FUNDAMENTO EN EL ART. 36 LAAASP
ERGONOMIA PRODUCTIVIDAD SA DE CV	454	NO SE EMITE EVALUACIÓN CON FUNDAMENTO EN EL ART. 36 LAAASP
ERGONOMIA PRODUCTIVIDAD SA DE CV	461	NO SE EMITE EVALUACIÓN CON FUNDAMENTO EN EL ART. 36 LAAASP
ERGONOMIA PRODUCTIVIDAD SA DE CV	462	NO SE EMITE EVALUACIÓN POR SOBREPASAR EL TECHO PRESUPUESTAL
ERGONOMIA PRODUCTIVIDAD SA DE CV	463	NO SE EMITE EVALUACIÓN CON FUNDAMENTO EN EL ART. 36 LAAASP
ERGONOMIA PRODUCTIVIDAD SA DE CV	465	NO SE EMITE EVALUACIÓN CON FUNDAMENTO EN EL ART. 36 LAAASP
ERGONOMIA PRODUCTIVIDAD SA DE CV	466	NO SE EMITE EVALUACIÓN CON FUNDAMENTO EN EL ART. 36 LAAASP
ERGONOMIA PRODUCTIVIDAD SA DE CV	469	NO SE EMITE EVALUACIÓN CON FUNDAMENTO EN EL ART. 36 LAAASP
ERGONOMIA PRODUCTIVIDAD SA DE CV	470	NO SE EMITE EVALUACIÓN CON FUNDAMENTO EN EL ART. 36 LAAASP
ERGONOMIA PRODUCTIVIDAD SA DE CV	472	NO SE EMITE EVALUACIÓN CON FUNDAMENTO EN EL ART. 36 LAAASP
ERGONOMIA PRODUCTIVIDAD SA DE CV	473	NO SE EMITE EVALUACIÓN CON FUNDAMENTO EN EL ART. 36 LAAASP
ERGONOMIA PRODUCTIVIDAD SA DE CV	476	NO SE EMITE EVALUACIÓN CON FUNDAMENTO EN EL ART. 36 LAAASP
ERGONOMIA PRODUCTIVIDAD SA DE CV	477	NO SE EMITE EVALUACIÓN CON FUNDAMENTO EN EL ART. 36 LAAASP

213

Durango, 20 de Mayo del 2024. Felipe Carrillo Puerto, Coahuila de Zaragoza, C.P. México
2024
Felipe Carrillo Puerto
Coahuila de Zaragoza



ANEXOS
DIVISIÓN DE CONTRATOS



GOBIERNO DE MEXICO



DIRECCIÓN DE ADMINISTRACIÓN
Unidad de Adquisiciones
Coordinación de Adquisición de Bienes e Insumos y Activos
Coordinación Técnica de Adquisición de Bienes e Insumos y Activos
Unidad de Equipos y Mobiliario Médico

ACTA DE FALLO

LICITACIÓN PÚBLICA INTERNACIONAL ELECTRÓNICA BAJO COBERTURA DE TRATADOS DE LIBRE COMERCIO QUE CONTENGA CAPITULO DE COMPRAS GUBERNAMENTALES
NÚMERO DE IDENTIFICACIÓN EN COMPRANET: LA-50-CVR-0500-R0340-1-2-2024
PROGRAMA "MOBILIARIO MÉDICO Y DE LABORATORIO PARA HOSPITALES PRIORITARIOS"

NOMBRE O RAZÓN SOCIAL DEL LICITANTE	PARTIDA	RAZÓN POR LA QUE NO FUERON EVALUADAS TÉCNICAMENTE
ERGONOMIA PRODUCTIVIDAD SA DE CV	479	NO SE EMITE EVALUACIÓN POR SOBREPASAR EL TECHO PRESUPUESTAL
ERGONOMIA PRODUCTIVIDAD SA DE CV	480	NO SE EMITE EVALUACIÓN CON FUNDAMENTO EN EL ART. 36 LAAASP
ERGONOMIA PRODUCTIVIDAD SA DE CV	481	NO SE EMITE EVALUACIÓN POR SOBREPASAR EL TECHO PRESUPUESTAL
ERGONOMIA PRODUCTIVIDAD SA DE CV	482	NO SE EMITE EVALUACIÓN POR SOBREPASAR EL TECHO PRESUPUESTAL
ERGONOMIA PRODUCTIVIDAD SA DE CV	497	NO SE EMITE EVALUACIÓN CON FUNDAMENTO EN EL ART. 36 LAAASP
ERGONOMIA PRODUCTIVIDAD SA DE CV	501	NO SE EMITE EVALUACIÓN CON FUNDAMENTO EN EL ART. 36 LAAASP
ERGONOMIA PRODUCTIVIDAD SA DE CV	502	NO SE EMITE EVALUACIÓN POR SOBREPASAR EL TECHO PRESUPUESTAL
ERGONOMIA PRODUCTIVIDAD SA DE CV	503	NO SE EMITE EVALUACIÓN POR SOBREPASAR EL TECHO PRESUPUESTAL
ERGONOMIA PRODUCTIVIDAD SA DE CV	504	NO SE EMITE EVALUACIÓN CON FUNDAMENTO EN EL ART. 36 LAAASP
ERGONOMIA PRODUCTIVIDAD SA DE CV	508	NO SE EMITE EVALUACIÓN CON FUNDAMENTO EN EL ART. 36 LAAASP
ERGONOMIA PRODUCTIVIDAD SA DE CV	509	NO SE EMITE EVALUACIÓN CON FUNDAMENTO EN EL ART. 36 LAAASP
ERGONOMIA PRODUCTIVIDAD SA DE CV	510	NO SE EMITE EVALUACIÓN CON FUNDAMENTO EN EL ART. 36 LAAASP
ERGONOMIA PRODUCTIVIDAD SA DE CV	515	NO SE EMITE EVALUACIÓN CON FUNDAMENTO EN EL ART. 36 LAAASP
ERGONOMIA PRODUCTIVIDAD SA DE CV	516	NO SE EMITE EVALUACIÓN CON FUNDAMENTO EN EL ART. 36 LAAASP
ERGONOMIA PRODUCTIVIDAD SA DE CV	517	NO SE EMITE EVALUACIÓN POR SOBREPASAR EL TECHO PRESUPUESTAL
ERGONOMIA PRODUCTIVIDAD SA DE CV	518	NO SE EMITE EVALUACIÓN CON FUNDAMENTO EN EL ART. 36 LAAASP
ERGONOMIA PRODUCTIVIDAD SA DE CV	519	NO SE EMITE EVALUACIÓN CON FUNDAMENTO EN EL ART. 36 LAAASP

214

Durango, 20 de Mayo del 2024. Felipe Carrillo Puerto, Coahuila de Zaragoza, C.P. México
2024
Felipe Carrillo Puerto
Coahuila de Zaragoza



ANEXOS
DIVISIÓN DE CONTRATOS



GOBIERNO DE MEXICO



DIRECCIÓN DE ADMINISTRACIÓN
 Unidad de Adquisiciones
 Contratación de Bienes y Servicios
 Comisión Técnica de Adquisición de Bienes de Inversión y Activos
 División de Equipo y Mobiliario Médico

ACTA DE FALLO

LICITACIÓN PÚBLICA INTERNACIONAL ELECTRÓNICA BAJO COBERTURA DE TRATADOS DE LIBRE COMERCIO QUE CONTENGA CAPITULO DE COMPRAS GUBERNAMENTALES
NÚMERO DE IDENTIFICACIÓN EN COMPRANET: LA-50-CYR-050C/VR/040-T-2-2024
PROGRAMA "MOBILIARIO MEDICO Y DE LABORATORIO PARA HOSPITALES PRIORITARIOS"

NOMBRE O RAZÓN SOCIAL DEL LICITANTE	PARTIDA	RAZÓN POR LA QUE NO FUERON EVALUADAS TÉCNICAMENTE
ERGONOMIA PRODUCTIVIDAD SA DE CV	529	NO SE EMITE EVALUACIÓN CON FUNDAMENTO EN EL ART. 36 LAASAP
ERGONOMIA PRODUCTIVIDAD SA DE CV	535	NO SE EMITE EVALUACIÓN POR SOBREPASAR EL TECHO PRESUPUESTAL
ERGONOMIA PRODUCTIVIDAD SA DE CV	543	NO SE EMITE EVALUACIÓN CON FUNDAMENTO EN EL ART. 36 LAASAP
ERGONOMIA PRODUCTIVIDAD SA DE CV	545	NO SE EMITE EVALUACIÓN POR SOBREPASAR EL TECHO PRESUPUESTAL
ERGONOMIA PRODUCTIVIDAD SA DE CV	554	NO SE EMITE EVALUACIÓN CON FUNDAMENTO EN EL ART. 36 LAASAP
ERGONOMIA PRODUCTIVIDAD SA DE CV	563	NO SE EMITE EVALUACIÓN CON FUNDAMENTO EN EL ART. 36 LAASAP
ERGONOMIA PRODUCTIVIDAD SA DE CV	564	NO SE EMITE EVALUACIÓN CON FUNDAMENTO EN EL ART. 36 LAASAP
ERGONOMIA PRODUCTIVIDAD SA DE CV	565	NO SE EMITE EVALUACIÓN CON FUNDAMENTO EN EL ART. 36 LAASAP
ERGONOMIA PRODUCTIVIDAD SA DE CV	566	NO SE EMITE EVALUACIÓN CON FUNDAMENTO EN EL ART. 36 LAASAP
ERGONOMIA PRODUCTIVIDAD SA DE CV	569	NO SE EMITE EVALUACIÓN CON FUNDAMENTO EN EL ART. 36 LAASAP
ERGONOMIA PRODUCTIVIDAD SA DE CV	570	NO SE EMITE EVALUACIÓN CON FUNDAMENTO EN EL ART. 36 LAASAP
ERGONOMIA PRODUCTIVIDAD SA DE CV	572	NO SE EMITE EVALUACIÓN CON FUNDAMENTO EN EL ART. 36 LAASAP
ERGONOMIA PRODUCTIVIDAD SA DE CV	573	NO SE EMITE EVALUACIÓN CON FUNDAMENTO EN EL ART. 36 LAASAP
ERGONOMIA PRODUCTIVIDAD SA DE CV	576	NO SE EMITE EVALUACIÓN CON FUNDAMENTO EN EL ART. 36 LAASAP
ERGONOMIA PRODUCTIVIDAD SA DE CV	577	NO SE EMITE EVALUACIÓN CON FUNDAMENTO EN EL ART. 36 LAASAP
ERGONOMIA PRODUCTIVIDAD SA DE CV	579	NO SE EMITE EVALUACIÓN POR SOBREPASAR EL TECHO PRESUPUESTAL
ERGONOMIA PRODUCTIVIDAD SA DE CV	590	NO SE EMITE EVALUACIÓN CON FUNDAMENTO EN EL ART. 36 LAASAP
ERGONOMIA PRODUCTIVIDAD SA DE CV	581	NO SE EMITE EVALUACIÓN POR SOBREPASAR EL TECHO

215

Revisado por: [Signature] Lic. [Name] Secretario Administrativo, C. P. [Name] Presidente del Comité de Selección
 T. L. 55 52161738 Ext. 34825
 Contratación Pública



2024
Felipe Carrillo
PUERTO



GOBIERNO DE MEXICO



DIRECCIÓN DE ADMINISTRACIÓN
 Unidad de Adquisiciones
 Contratación de Bienes y Servicios
 Comisión Técnica de Adquisición de Bienes de Inversión y Activos
 División de Equipo y Mobiliario Médico

ACTA DE FALLO

LICITACIÓN PÚBLICA INTERNACIONAL ELECTRÓNICA BAJO COBERTURA DE TRATADOS DE LIBRE COMERCIO QUE CONTENGA CAPITULO DE COMPRAS GUBERNAMENTALES
NÚMERO DE IDENTIFICACIÓN EN COMPRANET: LA-50-CYR-050C/VR/040-T-2-2024
PROGRAMA "MOBILIARIO MEDICO Y DE LABORATORIO PARA HOSPITALES PRIORITARIOS"

NOMBRE O RAZÓN SOCIAL DEL LICITANTE	PARTIDA	RAZÓN POR LA QUE NO FUERON EVALUADAS TÉCNICAMENTE
ERGONOMIA PRODUCTIVIDAD SA DE CV	582	NO SE EMITE EVALUACIÓN POR SOBREPASAR EL TECHO PRESUPUESTAL
ERGONOMIA PRODUCTIVIDAD SA DE CV	597	NO SE EMITE EVALUACIÓN CON FUNDAMENTO EN EL ART. 36 LAASAP
ERGONOMIA PRODUCTIVIDAD SA DE CV	601	NO SE EMITE EVALUACIÓN CON FUNDAMENTO EN EL ART. 36 LAASAP
ERGONOMIA PRODUCTIVIDAD SA DE CV	602	NO SE EMITE EVALUACIÓN POR SOBREPASAR EL TECHO PRESUPUESTAL
ERGONOMIA PRODUCTIVIDAD SA DE CV	603	NO SE EMITE EVALUACIÓN POR SOBREPASAR EL TECHO PRESUPUESTAL
ERGONOMIA PRODUCTIVIDAD SA DE CV	604	NO SE EMITE EVALUACIÓN CON FUNDAMENTO EN EL ART. 36 LAASAP
ERGONOMIA PRODUCTIVIDAD SA DE CV	606	NO SE EMITE EVALUACIÓN CON FUNDAMENTO EN EL ART. 36 LAASAP
ERGONOMIA PRODUCTIVIDAD SA DE CV	607	NO SE EMITE EVALUACIÓN CON FUNDAMENTO EN EL ART. 36 LAASAP
ERGONOMIA PRODUCTIVIDAD SA DE CV	608	NO SE EMITE EVALUACIÓN CON FUNDAMENTO EN EL ART. 36 LAASAP
ERGONOMIA PRODUCTIVIDAD SA DE CV	609	NO SE EMITE EVALUACIÓN CON FUNDAMENTO EN EL ART. 36 LAASAP
ERGONOMIA PRODUCTIVIDAD SA DE CV	614	NO SE EMITE EVALUACIÓN CON FUNDAMENTO EN EL ART. 36 LAASAP
ERGONOMIA PRODUCTIVIDAD SA DE CV	615	NO SE EMITE EVALUACIÓN CON FUNDAMENTO EN EL ART. 36 LAASAP
ERGONOMIA PRODUCTIVIDAD SA DE CV	616	NO SE EMITE EVALUACIÓN POR SOBREPASAR EL TECHO PRESUPUESTAL
ERGONOMIA PRODUCTIVIDAD SA DE CV	617	NO SE EMITE EVALUACIÓN CON FUNDAMENTO EN EL ART. 36 LAASAP
ERGONOMIA PRODUCTIVIDAD SA DE CV	618	NO SE EMITE EVALUACIÓN CON FUNDAMENTO EN EL ART. 36 LAASAP
ERGONOMIA PRODUCTIVIDAD SA DE CV	625	NO SE EMITE EVALUACIÓN CON FUNDAMENTO EN EL ART. 36 LAASAP

216

Revisado por: [Signature] Lic. [Name] Secretario Administrativo, C. P. [Name] Presidente del Comité de Selección
 T. L. 55 52161738 Ext. 34825
 Contratación Pública



2024
Felipe Carrillo
PUERTO



GOBIERNO DE
MÉXICO



DIRECCIÓN DE ADMINISTRACIÓN
Unidad de Adquisiciones
Coordinación Técnica de Bienes de Inversión y Activos
División de Equipos y Material Médico

ACTA DE FALLO

LICITACIÓN PÚBLICA INTERNACIONAL ELECTRÓNICA BAJO COBERTURA DE TRATADOS DE LIBRE COMERCIO QUE CONTIENGA CAPÍTULO DE COMPRAS GUBERNAMENTALES
NÚMERO DE IDENTIFICACIÓN EN COMPRA: LA-58-CVR-05-CV-R040-1-2-2024
PROGRAMA "MOBILIARIO MÉDICO Y DE LABORATORIO PARA HOSPITALES PRIORITARIOS"

NOMBRE O RAZÓN SOCIAL DEL LICITANTE	PARTIDA	RAZÓN POR LA QUE NO FUERON EVALUADAS TÉCNICAMENTE
ERGONOMIA PRODUCTIVIDAD SA DE CV	630	NO SE EMITE EVALUACIÓN POR SOBREPASAR EL TECHO PRESUPUESTAL
ERGONOMIA PRODUCTIVIDAD SA DE CV	641	NO SE EMITE EVALUACIÓN CON FUNDAMENTO EN EL ART. 36 LAASP
ERGONOMIA PRODUCTIVIDAD SA DE CV	643	NO SE EMITE EVALUACIÓN POR SOBREPASAR EL TECHO PRESUPUESTAL
ERGONOMIA PRODUCTIVIDAD SA DE CV	644	NO SE EMITE EVALUACIÓN POR SOBREPASAR EL TECHO PRESUPUESTAL
ERGONOMIA PRODUCTIVIDAD SA DE CV	645	NO SE EMITE EVALUACIÓN CON FUNDAMENTO EN EL ART. 36 LAASP
ERGONOMIA PRODUCTIVIDAD SA DE CV	655	NO SE EMITE EVALUACIÓN CON FUNDAMENTO EN EL ART. 36 LAASP
ERGONOMIA PRODUCTIVIDAD SA DE CV	656	NO SE EMITE EVALUACIÓN CON FUNDAMENTO EN EL ART. 36 LAASP
ERGONOMIA PRODUCTIVIDAD SA DE CV	657	NO SE EMITE EVALUACIÓN CON FUNDAMENTO EN EL ART. 36 LAASP
ERGONOMIA PRODUCTIVIDAD SA DE CV	658	NO SE EMITE EVALUACIÓN CON FUNDAMENTO EN EL ART. 36 LAASP
ERGONOMIA PRODUCTIVIDAD SA DE CV	662	NO SE EMITE EVALUACIÓN CON FUNDAMENTO EN EL ART. 36 LAASP
ERGONOMIA PRODUCTIVIDAD SA DE CV	668	NO SE EMITE EVALUACIÓN CON FUNDAMENTO EN EL ART. 36 LAASP
ERGONOMIA PRODUCTIVIDAD SA DE CV	669	NO SE EMITE EVALUACIÓN CON FUNDAMENTO EN EL ART. 36 LAASP
ERGONOMIA PRODUCTIVIDAD SA DE CV	670	NO SE EMITE EVALUACIÓN CON FUNDAMENTO EN EL ART. 36 LAASP
ERGONOMIA PRODUCTIVIDAD SA DE CV	671	NO SE EMITE EVALUACIÓN POR SOBREPASAR EL TECHO PRESUPUESTAL
ERGONOMIA PRODUCTIVIDAD SA DE CV	673	NO SE EMITE EVALUACIÓN CON FUNDAMENTO EN EL ART. 36 LAASP
ERGONOMIA PRODUCTIVIDAD SA DE CV	674	NO SE EMITE EVALUACIÓN CON FUNDAMENTO EN EL ART. 36 LAASP
ERGONOMIA PRODUCTIVIDAD SA DE CV	677	NO SE EMITE EVALUACIÓN CON FUNDAMENTO EN EL ART. 36 LAASP

217

Desarrolla: 2024 Felipe Carrillo PUERTO
Tel. 55 5726 7300, Ext. 34225 www.gob.mx/gpo



GOBIERNO DE
MÉXICO



DIRECCIÓN DE ADMINISTRACIÓN
Coordinación de Adquisiciones de Bienes, Contratación de Servicios
Coordinación Técnica de Adquisición de Bienes de Inversión y Activos
División de Equipos y Material Médico

ACTA DE FALLO

LICITACIÓN PÚBLICA INTERNACIONAL ELECTRÓNICA BAJO COBERTURA DE TRATADOS DE LIBRE COMERCIO QUE CONTIENGA CAPÍTULO DE COMPRAS GUBERNAMENTALES
NÚMERO DE IDENTIFICACIÓN EN COMPRA: LA-50-CVR-05-CV-R040-1-2-2024
PROGRAMA "MOBILIARIO MÉDICO Y DE LABORATORIO PARA HOSPITALES PRIORITARIOS"

NOMBRE O RAZÓN SOCIAL DEL LICITANTE	PARTIDA	RAZÓN POR LA QUE NO FUERON EVALUADAS TÉCNICAMENTE
ERGONOMIA PRODUCTIVIDAD SA DE CV	675	NO SE EMITE EVALUACIÓN CON FUNDAMENTO EN EL ART. 36 LAASP
ERGONOMIA PRODUCTIVIDAD SA DE CV	678	NO SE EMITE EVALUACIÓN CON FUNDAMENTO EN EL ART. 36 LAASP
ERGONOMIA PRODUCTIVIDAD SA DE CV	680	NO SE EMITE EVALUACIÓN CON FUNDAMENTO EN EL ART. 36 LAASP
ERGONOMIA PRODUCTIVIDAD SA DE CV	682	NO SE EMITE EVALUACIÓN CON FUNDAMENTO EN EL ART. 36 LAASP
ERGONOMIA PRODUCTIVIDAD SA DE CV	684	NO SE EMITE EVALUACIÓN CON FUNDAMENTO EN EL ART. 36 LAASP
ERGONOMIA PRODUCTIVIDAD SA DE CV	686	NO SE EMITE EVALUACIÓN POR SOBREPASAR EL TECHO PRESUPUESTAL
ERGONOMIA PRODUCTIVIDAD SA DE CV	687	NO SE EMITE EVALUACIÓN CON FUNDAMENTO EN EL ART. 36 LAASP
ERGONOMIA PRODUCTIVIDAD SA DE CV	688	NO SE EMITE EVALUACIÓN POR SOBREPASAR EL TECHO PRESUPUESTAL
ERGONOMIA PRODUCTIVIDAD SA DE CV	689	NO SE EMITE EVALUACIÓN POR SOBREPASAR EL TECHO PRESUPUESTAL
ERGONOMIA PRODUCTIVIDAD SA DE CV	705	NO SE EMITE EVALUACIÓN CON FUNDAMENTO EN EL ART. 36 LAASP
ERGONOMIA PRODUCTIVIDAD SA DE CV	709	NO SE EMITE EVALUACIÓN CON FUNDAMENTO EN EL ART. 36 LAASP
ERGONOMIA PRODUCTIVIDAD SA DE CV	710	NO SE EMITE EVALUACIÓN POR SOBREPASAR EL TECHO PRESUPUESTAL
ERGONOMIA PRODUCTIVIDAD SA DE CV	711	NO SE EMITE EVALUACIÓN POR SOBREPASAR EL TECHO PRESUPUESTAL
ERGONOMIA PRODUCTIVIDAD SA DE CV	712	NO SE EMITE EVALUACIÓN CON FUNDAMENTO EN EL ART. 36 LAASP
ERGONOMIA PRODUCTIVIDAD SA DE CV	715	NO SE EMITE EVALUACIÓN CON FUNDAMENTO EN EL ART. 36 LAASP
ERGONOMIA PRODUCTIVIDAD SA DE CV	716	NO SE EMITE EVALUACIÓN CON FUNDAMENTO EN EL ART. 36 LAASP
ERGONOMIA PRODUCTIVIDAD SA DE CV	717	NO SE EMITE EVALUACIÓN CON FUNDAMENTO EN EL ART. 36 LAASP

218

Desarrolla: 2024 Felipe Carrillo PUERTO
Tel. 55 5726 7300, Ext. 34225 www.gob.mx/gpo



ANEXOS
DIVISIÓN DE CONTRATOS



GOBIERNO DE
MÉXICO



DIRECCIÓN DE ADMINISTRACIÓN
Coordinación de Adquisición de Bienes y Contratación de Servicios
Coordinación Técnica de Adquisición de Bienes de Inversión y Activos
División de Equipos y Mobiliario Médico

ACTA DE FALLO

LICITACIÓN PÚBLICA INTERNACIONAL ELECTRÓNICA BAJO COBERTURA DE TRATADOS DE LIBRE COMERCIO QUE CONTENGA CAPÍTULO DE COMPRAS GUBERNAMENTALES
NÚMERO DE IDENTIFICACIÓN EN COMPRANET: LA-50-CVR-050CYR040-T-2024
PROGRAMA "MOBILIARIO MÉDICO Y DE LABORATORIO PARA HOSPITALES PRIORITARIOS"

NOMBRE O RAZÓN SOCIAL DEL LICITANTE	PARTIDA	RAZÓN POR LA QUE NO FUERON EVALUADOS TÉCNICAMENTE
ERGONOMIA PRODUCTIVIDAD SA DE CV	718	NO SE EMITE EVALUACIÓN CON FUNDAMENTO EN EL ART. 36 LAASP
ERGONOMIA PRODUCTIVIDAD SA DE CV	723	NO SE EMITE EVALUACIÓN CON FUNDAMENTO EN EL ART. 36 LAASP
ERGONOMIA PRODUCTIVIDAD SA DE CV	724	NO SE EMITE EVALUACIÓN CON FUNDAMENTO EN EL ART. 36 LAASP
ERGONOMIA PRODUCTIVIDAD SA DE CV	725	NO SE EMITE EVALUACIÓN POR SOBREPASAR EL TECHO PRESUPUESTAL
ERGONOMIA PRODUCTIVIDAD SA DE CV	726	NO SE EMITE EVALUACIÓN CON FUNDAMENTO EN EL ART. 36 LAASP
ERGONOMIA PRODUCTIVIDAD SA DE CV	727	NO SE EMITE EVALUACIÓN CON FUNDAMENTO EN EL ART. 36 LAASP
ERGONOMIA PRODUCTIVIDAD SA DE CV	735	NO SE EMITE EVALUACIÓN CON FUNDAMENTO EN EL ART. 36 LAASP
ERGONOMIA PRODUCTIVIDAD SA DE CV	741	NO SE EMITE EVALUACIÓN POR SOBREPASAR EL TECHO PRESUPUESTAL
GRUPO EMPRESARIAL TECNICARE SA DE CV	328	NO SE EMITE EVALUACIÓN CON FUNDAMENTO EN EL ART. 36 LAASP
GRUPO EMPRESARIAL TECNICARE SA DE CV	342	NO SE EMITE EVALUACIÓN CON FUNDAMENTO EN EL ART. 36 LAASP
GRUPO EMPRESARIAL TECNICARE SA DE CV	343	NO SE EMITE EVALUACIÓN CON FUNDAMENTO EN EL ART. 36 LAASP
GRUPO EMPRESARIAL TECNICARE SA DE CV	355	NO SE EMITE EVALUACIÓN CON FUNDAMENTO EN EL ART. 36 LAASP
GRUPO EMPRESARIAL TECNICARE SA DE CV	269	NO SE EMITE EVALUACIÓN CON FUNDAMENTO EN EL ART. 36 LAASP
GRUPO EMPRESARIAL TECNICARE SA DE CV	376	NO SE EMITE EVALUACIÓN CON FUNDAMENTO EN EL ART. 36 LAASP
GRUPO EMPRESARIAL TECNICARE SA DE CV	377	NO SE EMITE EVALUACIÓN CON FUNDAMENTO EN EL ART. 36 LAASP
GRUPO EMPRESARIAL TECNICARE SA DE CV	392	NO SE EMITE EVALUACIÓN CON FUNDAMENTO EN EL ART. 36 LAASP
GRUPO EMPRESARIAL TECNICARE SA DE CV	641	NO SE EMITE EVALUACIÓN CON FUNDAMENTO EN EL ART. 36 LAASP
GRUPO EMPRESARIAL TECNICARE SA DE CV	646	NO SE EMITE EVALUACIÓN CON FUNDAMENTO EN EL ART. 36 LAASP

219

Comisión del Poder Judicial de la Federación
Tel. 55 22424000 / 55 22424001
www.pjfd.fed.mex



2024
Felipe Garrillo
PUERTO



GOBIERNO DE
MÉXICO



DIRECCIÓN DE ADMINISTRACIÓN
Coordinación de Adquisición de Bienes y Contratación de Servicios
Coordinación Técnica de Adquisición de Bienes de Inversión y Activos
División de Equipos y Mobiliario Médico

ACTA DE FALLO

LICITACIÓN PÚBLICA INTERNACIONAL ELECTRÓNICA BAJO COBERTURA DE TRATADOS DE LIBRE COMERCIO QUE CONTENGA CAPÍTULO DE COMPRAS GUBERNAMENTALES
NÚMERO DE IDENTIFICACIÓN EN COMPRANET: LA-50-CVR-050CYR040-T-2024
PROGRAMA "MOBILIARIO MÉDICO Y DE LABORATORIO PARA HOSPITALES PRIORITARIOS"

NOMBRE O RAZÓN SOCIAL DEL LICITANTE	PARTIDA	RAZÓN POR LA QUE NO FUERON EVALUADOS TÉCNICAMENTE
GRUPO EMPRESARIAL TECNICARE SA DE CV	656	NO SE EMITE EVALUACIÓN CON FUNDAMENTO EN EL ART. 36 LAASP
GRUPO EMPRESARIAL TECNICARE SA DE CV	657	NO SE EMITE EVALUACIÓN CON FUNDAMENTO EN EL ART. 36 LAASP
GRUPO EMPRESARIAL TECNICARE SA DE CV	669	NO SE EMITE EVALUACIÓN CON FUNDAMENTO EN EL ART. 36 LAASP
GRUPO EMPRESARIAL TECNICARE SA DE CV	673	NO SE EMITE EVALUACIÓN CON FUNDAMENTO EN EL ART. 36 LAASP
GRUPO EMPRESARIAL TECNICARE SA DE CV	688	NO SE EMITE EVALUACIÓN CON FUNDAMENTO EN EL ART. 36 LAASP
GRUPO EMPRESARIAL TECNICARE SA DE CV	689	NO SE EMITE EVALUACIÓN CON FUNDAMENTO EN EL ART. 36 LAASP
GRUPO EMPRESARIAL TECNICARE SA DE CV	705	NO SE EMITE EVALUACIÓN CON FUNDAMENTO EN EL ART. 36 LAASP
IMPULSORA DE CONSULTORIA E INGENIERIA MEXICANA SA DE CV	1	NO SE EMITE EVALUACIÓN CON FUNDAMENTO EN EL ART. 36 LAASP
IMPULSORA DE CONSULTORIA E INGENIERIA MEXICANA SA DE CV	13	NO SE EMITE EVALUACIÓN CON FUNDAMENTO EN EL ART. 36 LAASP
IMPULSORA DE CONSULTORIA E INGENIERIA MEXICANA SA DE CV	31	NO SE EMITE EVALUACIÓN CON FUNDAMENTO EN EL ART. 36 LAASP
IMPULSORA DE CONSULTORIA E INGENIERIA MEXICANA SA DE CV	32	NO SE EMITE EVALUACIÓN CON FUNDAMENTO EN EL ART. 36 LAASP
IMPULSORA DE CONSULTORIA E INGENIERIA MEXICANA SA DE CV	35	NO SE EMITE EVALUACIÓN CON FUNDAMENTO EN EL ART. 36 LAASP
IMPULSORA DE CONSULTORIA E INGENIERIA MEXICANA SA DE CV	37	NO SE EMITE EVALUACIÓN CON FUNDAMENTO EN EL ART. 36 LAASP
IMPULSORA DE CONSULTORIA E INGENIERIA MEXICANA SA DE CV	39	NO SE EMITE EVALUACIÓN CON FUNDAMENTO EN EL ART. 36 LAASP
IMPULSORA DE CONSULTORIA E INGENIERIA MEXICANA SA DE CV	43	NO SE EMITE EVALUACIÓN CON FUNDAMENTO EN EL ART. 36 LAASP
IMPULSORA DE CONSULTORIA E INGENIERIA MEXICANA SA DE CV	44	NO SE EMITE EVALUACIÓN CON FUNDAMENTO EN EL ART. 36 LAASP
IMPULSORA DE CONSULTORIA E INGENIERIA MEXICANA SA DE CV	46	NO SE EMITE EVALUACIÓN CON FUNDAMENTO EN EL ART. 36 LAASP
IMPULSORA DE CONSULTORIA E INGENIERIA MEXICANA SA DE CV	49	NO SE EMITE EVALUACIÓN CON FUNDAMENTO EN EL ART. 36 LAASP

220

Comisión del Poder Judicial de la Federación
Tel. 55 22424000 / 55 22424001
www.pjfd.fed.mex



2024
Felipe Garrillo
PUERTO

ACTA DE FALLO

LICITACIÓN PÚBLICA INTERNACIONAL ELECTRÓNICA BAJO COBERTURA DE TRATADOS DE LIBRE COMERCIO QUE CONTENGA CAPÍTULO DE COMPRAS GUBERNAMENTALES
NÚMERO DE IDENTIFICACIÓN EN COMPRANET: LA-50-CVR-0506YR040-1-2-2024
PROGRAMA "MOBILIARIO MÉDICO Y DE LABORATORIO PARA HOSPITALES PRIORITARIOS"

NOMBRE O RAZÓN SOCIAL DEL LICITANTE	PARTIDA	RAZÓN POR LA QUE NO FUERON EVALUADAS TÉCNICAMENTE
IMPULSORA DE CONSULTORIA E INGENIERIA MEXICANA SA DE CV	54	NO SE EMITE EVALUACIÓN CON FUNDAMENTO EN EL ART. 36 LAASAP
IMPULSORA DE CONSULTORIA E INGENIERIA MEXICANA SA DE CV	64	NO SE EMITE EVALUACIÓN CON FUNDAMENTO EN EL ART. 36 LAASAP
IMPULSORA DE CONSULTORIA E INGENIERIA MEXICANA SA DE CV	67	NO SE EMITE EVALUACIÓN CON FUNDAMENTO EN EL ART. 36 LAASAP
IMPULSORA DE CONSULTORIA E INGENIERIA MEXICANA SA DE CV	68	NO SE EMITE EVALUACIÓN POR SOBREPASAR EL TECHO PRESUPUESTAL
IMPULSORA DE CONSULTORIA E INGENIERIA MEXICANA SA DE CV	69	NO SE EMITE EVALUACIÓN CON FUNDAMENTO EN EL ART. 36 LAASAP
IMPULSORA DE CONSULTORIA E INGENIERIA MEXICANA SA DE CV	70	NO SE EMITE EVALUACIÓN CON FUNDAMENTO EN EL ART. 36 LAASAP
IMPULSORA DE CONSULTORIA E INGENIERIA MEXICANA SA DE CV	71	NO SE EMITE EVALUACIÓN CON FUNDAMENTO EN EL ART. 36 LAASAP
IMPULSORA DE CONSULTORIA E INGENIERIA MEXICANA SA DE CV	72	NO SE EMITE EVALUACIÓN CON FUNDAMENTO EN EL ART. 36 LAASAP
IMPULSORA DE CONSULTORIA E INGENIERIA MEXICANA SA DE CV	74	NO SE EMITE EVALUACIÓN POR SOBREPASAR EL TECHO PRESUPUESTAL
IMPULSORA DE CONSULTORIA E INGENIERIA MEXICANA SA DE CV	76	NO SE EMITE EVALUACIÓN CON FUNDAMENTO EN EL ART. 36 LAASAP
IMPULSORA DE CONSULTORIA E INGENIERIA MEXICANA SA DE CV	77	NO SE EMITE EVALUACIÓN CON FUNDAMENTO EN EL ART. 36 LAASAP
IMPULSORA DE CONSULTORIA E INGENIERIA MEXICANA SA DE CV	78	NO SE EMITE EVALUACIÓN CON FUNDAMENTO EN EL ART. 36 LAASAP
IMPULSORA DE CONSULTORIA E INGENIERIA MEXICANA SA DE CV	79	NO SE EMITE EVALUACIÓN CON FUNDAMENTO EN EL ART. 36 LAASAP
IMPULSORA DE CONSULTORIA E INGENIERIA MEXICANA SA DE CV	81	NO SE EMITE EVALUACIÓN CON FUNDAMENTO EN EL ART. 36 LAASAP
IMPULSORA DE CONSULTORIA E INGENIERIA MEXICANA SA DE CV	87	NO SE EMITE EVALUACIÓN CON FUNDAMENTO EN EL ART. 36 LAASAP
IMPULSORA DE CONSULTORIA E INGENIERIA MEXICANA SA DE CV	88	NO SE EMITE EVALUACIÓN CON FUNDAMENTO EN EL ART. 36 LAASAP
IMPULSORA DE CONSULTORIA E INGENIERIA MEXICANA SA DE CV	89	NO SE EMITE EVALUACIÓN POR SOBREPASAR EL TECHO PRESUPUESTAL
IMPULSORA DE CONSULTORIA E INGENIERIA MEXICANA SA DE CV	90	NO SE EMITE EVALUACIÓN CON FUNDAMENTO EN EL ART. 36 LAASAP

221

Compras 2024, Pista 14, Cof. Felipe Carrillo Puerto, C.A.P. octubre 2024, Unidad de México
Tel: 55 5770-2700, Fax: 55 5770-2701
www.funcion.mex.gob.mx

2024
Felipe Carrillo
PUERTO

ACTA DE FALLO

LICITACIÓN PÚBLICA INTERNACIONAL ELECTRÓNICA BAJO COBERTURA DE TRATADOS DE LIBRE COMERCIO QUE CONTENGA CAPÍTULO DE COMPRAS GUBERNAMENTALES
NÚMERO DE IDENTIFICACIÓN EN COMPRANET: LA-50-CVR-0506YR040-1-2-2024
PROGRAMA "MOBILIARIO MÉDICO Y DE LABORATORIO PARA HOSPITALES PRIORITARIOS"

NOMBRE O RAZÓN SOCIAL DEL LICITANTE	PARTIDA	RAZÓN POR LA QUE NO FUERON EVALUADAS TÉCNICAMENTE
IMPULSORA DE CONSULTORIA E INGENIERIA MEXICANA SA DE CV	109	NO SE EMITE EVALUACIÓN CON FUNDAMENTO EN EL ART. 36 LAASAP
IMPULSORA DE CONSULTORIA E INGENIERIA MEXICANA SA DE CV	122	NO SE EMITE EVALUACIÓN CON FUNDAMENTO EN EL ART. 36 LAASAP
IMPULSORA DE CONSULTORIA E INGENIERIA MEXICANA SA DE CV	139	NO SE EMITE EVALUACIÓN CON FUNDAMENTO EN EL ART. 36 LAASAP
IMPULSORA DE CONSULTORIA E INGENIERIA MEXICANA SA DE CV	140	NO SE EMITE EVALUACIÓN CON FUNDAMENTO EN EL ART. 36 LAASAP
IMPULSORA DE CONSULTORIA E INGENIERIA MEXICANA SA DE CV	143	NO SE EMITE EVALUACIÓN CON FUNDAMENTO EN EL ART. 36 LAASAP
IMPULSORA DE CONSULTORIA E INGENIERIA MEXICANA SA DE CV	145	NO SE EMITE EVALUACIÓN CON FUNDAMENTO EN EL ART. 36 LAASAP
IMPULSORA DE CONSULTORIA E INGENIERIA MEXICANA SA DE CV	146	NO SE EMITE EVALUACIÓN CON FUNDAMENTO EN EL ART. 36 LAASAP
IMPULSORA DE CONSULTORIA E INGENIERIA MEXICANA SA DE CV	147	NO SE EMITE EVALUACIÓN CON FUNDAMENTO EN EL ART. 36 LAASAP
IMPULSORA DE CONSULTORIA E INGENIERIA MEXICANA SA DE CV	149	NO SE EMITE EVALUACIÓN CON FUNDAMENTO EN EL ART. 36 LAASAP
IMPULSORA DE CONSULTORIA E INGENIERIA MEXICANA SA DE CV	151	NO SE EMITE EVALUACIÓN CON FUNDAMENTO EN EL ART. 36 LAASAP
IMPULSORA DE CONSULTORIA E INGENIERIA MEXICANA SA DE CV	152	NO SE EMITE EVALUACIÓN CON FUNDAMENTO EN EL ART. 36 LAASAP
IMPULSORA DE CONSULTORIA E INGENIERIA MEXICANA SA DE CV	154	NO SE EMITE EVALUACIÓN CON FUNDAMENTO EN EL ART. 36 LAASAP
IMPULSORA DE CONSULTORIA E INGENIERIA MEXICANA SA DE CV	156	NO SE EMITE EVALUACIÓN CON FUNDAMENTO EN EL ART. 36 LAASAP
IMPULSORA DE CONSULTORIA E INGENIERIA MEXICANA SA DE CV	157	NO SE EMITE EVALUACIÓN CON FUNDAMENTO EN EL ART. 36 LAASAP
IMPULSORA DE CONSULTORIA E INGENIERIA MEXICANA SA DE CV	158	NO SE EMITE EVALUACIÓN CON FUNDAMENTO EN EL ART. 36 LAASAP
IMPULSORA DE CONSULTORIA E INGENIERIA MEXICANA SA DE CV	161	NO SE EMITE EVALUACIÓN CON FUNDAMENTO EN EL ART. 36 LAASAP
IMPULSORA DE CONSULTORIA E INGENIERIA MEXICANA SA DE CV	170	NO SE EMITE EVALUACIÓN CON FUNDAMENTO EN EL ART. 36 LAASAP
IMPULSORA DE CONSULTORIA E INGENIERIA MEXICANA SA DE CV	173	NO SE EMITE EVALUACIÓN CON FUNDAMENTO EN EL ART. 36 LAASAP

222

Compras 2024, Pista 14, Cof. Felipe Carrillo Puerto, C.A.P. octubre 2024, Unidad de México
Tel: 55 5770-2700, Fax: 55 5770-2701
www.funcion.mex.gob.mx

2024
Felipe Carrillo
PUERTO

ANEXOS
DIVISIÓN DE EQUIPO Y MOBILIARIO MÉDICO



GOBIERNO DE MEXICO



DIRECCIÓN DE ADMINISTRACIÓN
 Unidad de Adquisición de Bienes y Contratación de Servicios
 Coordinación Técnica de Adquisición de Bienes e Inversión y Activos
 Digital y Gestión Hospitalaria Médica

ACTA DE FALLO

LICITACIÓN PÚBLICA INTERNACIONAL ELECTRÓNICA BAJO COBERTURA DE TRATADOS DE LIBRE COMERCIO QUE CONTIENGA CAPÍTULO DE COMPRAS GUBERNAMENTALES
NÚMERO DE IDENTIFICACIÓN EN COMPRANET: LA-50-GYR-0506-YR040-T-2-2024
PROGRAMA "MOBILIARIO MÉDICO Y DE LABORATORIO PARA HOSPITALES PRIORITARIOS"

NOMBRE O RAZÓN SOCIAL DEL LICITANTE	PARTIDA	REASON POR LA QUE NO FUERON EVALUADOS TÉCNICAMENTE
IMPULSORA DE CONSULTORIA E INGENIERIA MEXICANA SA DE CV	174	NO SE EMITE EVALUACIÓN POR SOBREPASAR EL TECHO PRESUPUESTAL
IMPULSORA DE CONSULTORIA E INGENIERIA MEXICANA SA DE CV	175	NO SE EMITE EVALUACIÓN CON FUNDAMENTO EN EL ART. 36 LAAASP
IMPULSORA DE CONSULTORIA E INGENIERIA MEXICANA SA DE CV	176	NO SE EMITE EVALUACIÓN CON FUNDAMENTO EN EL ART. 36 LAAASP
IMPULSORA DE CONSULTORIA E INGENIERIA MEXICANA SA DE CV	177	NO SE EMITE EVALUACIÓN CON FUNDAMENTO EN EL ART. 36 LAAASP
IMPULSORA DE CONSULTORIA E INGENIERIA MEXICANA SA DE CV	180	NO SE EMITE EVALUACIÓN CON FUNDAMENTO EN EL ART. 36 LAAASP
IMPULSORA DE CONSULTORIA E INGENIERIA MEXICANA SA DE CV	182	NO SE EMITE EVALUACIÓN POR SOBREPASAR EL TECHO PRESUPUESTAL
IMPULSORA DE CONSULTORIA E INGENIERIA MEXICANA SA DE CV	183	NO SE EMITE EVALUACIÓN CON FUNDAMENTO EN EL ART. 36 LAAASP
IMPULSORA DE CONSULTORIA E INGENIERIA MEXICANA SA DE CV	184	NO SE EMITE EVALUACIÓN CON FUNDAMENTO EN EL ART. 36 LAAASP
IMPULSORA DE CONSULTORIA E INGENIERIA MEXICANA SA DE CV	185	NO SE EMITE EVALUACIÓN CON FUNDAMENTO EN EL ART. 36 LAAASP
IMPULSORA DE CONSULTORIA E INGENIERIA MEXICANA SA DE CV	187	NO SE EMITE EVALUACIÓN CON FUNDAMENTO EN EL ART. 36 LAAASP
IMPULSORA DE CONSULTORIA E INGENIERIA MEXICANA SA DE CV	191	NO SE EMITE EVALUACIÓN CON FUNDAMENTO EN EL ART. 36 LAAASP
IMPULSORA DE CONSULTORIA E INGENIERIA MEXICANA SA DE CV	193	NO SE EMITE EVALUACIÓN CON FUNDAMENTO EN EL ART. 36 LAAASP
IMPULSORA DE CONSULTORIA E INGENIERIA MEXICANA SA DE CV	194	NO SE EMITE EVALUACIÓN CON FUNDAMENTO EN EL ART. 36 LAAASP
IMPULSORA DE CONSULTORIA E INGENIERIA MEXICANA SA DE CV	195	NO SE EMITE EVALUACIÓN CON FUNDAMENTO EN EL ART. 36 LAAASP
IMPULSORA DE CONSULTORIA E INGENIERIA MEXICANA SA DE CV	199	NO SE EMITE EVALUACIÓN POR SOBREPASAR EL TECHO PRESUPUESTAL
IMPULSORA DE CONSULTORIA E INGENIERIA MEXICANA SA DE CV	220	NO SE EMITE EVALUACIÓN CON FUNDAMENTO EN EL ART. 36 LAAASP
IMPULSORA DE CONSULTORIA E INGENIERIA MEXICANA SA DE CV	223	NO SE EMITE EVALUACIÓN CON FUNDAMENTO EN EL ART. 36 LAAASP
IMPULSORA DE CONSULTORIA E INGENIERIA MEXICANA SA DE CV	249	NO SE EMITE EVALUACIÓN CON FUNDAMENTO EN EL ART. 36 LAAASP

223

Compania 274, Felipe Carrillo Puerto, Unidad de Adquisición de Bienes y Contratación de Servicios, Coordinación Técnica de Adquisición de Bienes e Inversión y Activos Digital y Gestión Hospitalaria Médica



2024
Felipe Carrillo
PUERTO



GOBIERNO DE MEXICO



DIRECCIÓN DE ADMINISTRACIÓN
 Unidad de Adquisición de Bienes y Contratación de Servicios
 Coordinación Técnica de Adquisición de Bienes e Inversión y Activos
 Digital y Gestión Hospitalaria Médica

ACTA DE FALLO

LICITACIÓN PÚBLICA INTERNACIONAL ELECTRÓNICA BAJO COBERTURA DE TRATADOS DE LIBRE COMERCIO QUE CONTIENGA CAPÍTULO DE COMPRAS GUBERNAMENTALES
NÚMERO DE IDENTIFICACIÓN EN COMPRANET: LA-50-GYR-0506-YR040-T-2-2024
PROGRAMA "MOBILIARIO MÉDICO Y DE LABORATORIO PARA HOSPITALES PRIORITARIOS"

NOMBRE O RAZÓN SOCIAL DEL LICITANTE	PARTIDA	REASON POR LA QUE NO FUERON EVALUADOS TÉCNICAMENTE
IMPULSORA DE CONSULTORIA E INGENIERIA MEXICANA SA DE CV	250	NO SE EMITE EVALUACIÓN CON FUNDAMENTO EN EL ART. 36 LAAASP
IMPULSORA DE CONSULTORIA E INGENIERIA MEXICANA SA DE CV	251	NO SE EMITE EVALUACIÓN CON FUNDAMENTO EN EL ART. 36 LAAASP
IMPULSORA DE CONSULTORIA E INGENIERIA MEXICANA SA DE CV	255	NO SE EMITE EVALUACIÓN CON FUNDAMENTO EN EL ART. 36 LAAASP
IMPULSORA DE CONSULTORIA E INGENIERIA MEXICANA SA DE CV	256	NO SE EMITE EVALUACIÓN CON FUNDAMENTO EN EL ART. 36 LAAASP
IMPULSORA DE CONSULTORIA E INGENIERIA MEXICANA SA DE CV	257	NO SE EMITE EVALUACIÓN CON FUNDAMENTO EN EL ART. 36 LAAASP
IMPULSORA DE CONSULTORIA E INGENIERIA MEXICANA SA DE CV	258	NO SE EMITE EVALUACIÓN CON FUNDAMENTO EN EL ART. 36 LAAASP
IMPULSORA DE CONSULTORIA E INGENIERIA MEXICANA SA DE CV	261	NO SE EMITE EVALUACIÓN CON FUNDAMENTO EN EL ART. 36 LAAASP
IMPULSORA DE CONSULTORIA E INGENIERIA MEXICANA SA DE CV	262	NO SE EMITE EVALUACIÓN CON FUNDAMENTO EN EL ART. 36 LAAASP
IMPULSORA DE CONSULTORIA E INGENIERIA MEXICANA SA DE CV	265	NO SE EMITE EVALUACIÓN CON FUNDAMENTO EN EL ART. 36 LAAASP
IMPULSORA DE CONSULTORIA E INGENIERIA MEXICANA SA DE CV	267	NO SE EMITE EVALUACIÓN CON FUNDAMENTO EN EL ART. 36 LAAASP
IMPULSORA DE CONSULTORIA E INGENIERIA MEXICANA SA DE CV	271	NO SE EMITE EVALUACIÓN CON FUNDAMENTO EN EL ART. 36 LAAASP
IMPULSORA DE CONSULTORIA E INGENIERIA MEXICANA SA DE CV	280	NO SE EMITE EVALUACIÓN CON FUNDAMENTO EN EL ART. 36 LAAASP
IMPULSORA DE CONSULTORIA E INGENIERIA MEXICANA SA DE CV	283	NO SE EMITE EVALUACIÓN CON FUNDAMENTO EN EL ART. 36 LAAASP
IMPULSORA DE CONSULTORIA E INGENIERIA MEXICANA SA DE CV	284	NO SE EMITE EVALUACIÓN POR SOBREPASAR EL TECHO PRESUPUESTAL
IMPULSORA DE CONSULTORIA E INGENIERIA MEXICANA SA DE CV	285	NO SE EMITE EVALUACIÓN CON FUNDAMENTO EN EL ART. 36 LAAASP
IMPULSORA DE CONSULTORIA E INGENIERIA MEXICANA SA DE CV	286	NO SE EMITE EVALUACIÓN CON FUNDAMENTO EN EL ART. 36 LAAASP
IMPULSORA DE CONSULTORIA E INGENIERIA MEXICANA SA DE CV	287	NO SE EMITE EVALUACIÓN CON FUNDAMENTO EN EL ART. 36 LAAASP
IMPULSORA DE CONSULTORIA E INGENIERIA MEXICANA SA DE CV	288	NO SE EMITE EVALUACIÓN CON FUNDAMENTO EN EL ART. 36 LAAASP

224

Compania 274, Felipe Carrillo Puerto, Unidad de Adquisición de Bienes y Contratación de Servicios, Coordinación Técnica de Adquisición de Bienes e Inversión y Activos Digital y Gestión Hospitalaria Médica



2024
Felipe Carrillo
PUERTO

ACTA DE FALLO

LICITACIÓN PÚBLICA INTERNACIONAL ELECTRÓNICA BAJO COBERTURA DE TRATADOS DE LIBRE COMERCIO QUE CONTENGA CAPÍTULO DE COMPRAS GUBERNAMENTALES
NÚMERO DE IDENTIFICACIÓN EN COMPRANET: LA-50-CYR-0500CYR040-T-2-2024
PROGRAMA "MOBILIARIO MÉDICO Y DE LABORATORIO PARA HOSPITALES PRIORITARIOS"

NOMBRE O RAZÓN SOCIAL DEL LICITANTE	PARTIDA	RAZÓN POR LA QUE NO FUERON EVALUADAS TÉCNICAMENTE
IMPULSORA DE CONSULTORIA E INGENIERIA MEXICANA SA DE CV	290	NO SE EMITE EVALUACIÓN CON FUNDAMENTO EN EL ART. 36 LAASP
IMPULSORA DE CONSULTORIA E INGENIERIA MEXICANA SA DE CV	292	NO SE EMITE EVALUACIÓN POR SOBREPASAR EL TECHO PRESUPUESTAL
IMPULSORA DE CONSULTORIA E INGENIERIA MEXICANA SA DE CV	293	NO SE EMITE EVALUACIÓN CON FUNDAMENTO EN EL ART. 36 LAASP
IMPULSORA DE CONSULTORIA E INGENIERIA MEXICANA SA DE CV	294	NO SE EMITE EVALUACIÓN CON FUNDAMENTO EN EL ART. 36 LAASP
IMPULSORA DE CONSULTORIA E INGENIERIA MEXICANA SA DE CV	295	NO SE EMITE EVALUACIÓN CON FUNDAMENTO EN EL ART. 36 LAASP
IMPULSORA DE CONSULTORIA E INGENIERIA MEXICANA SA DE CV	297	NO SE EMITE EVALUACIÓN CON FUNDAMENTO EN EL ART. 36 LAASP
IMPULSORA DE CONSULTORIA E INGENIERIA MEXICANA SA DE CV	303	NO SE EMITE EVALUACIÓN CON FUNDAMENTO EN EL ART. 36 LAASP
IMPULSORA DE CONSULTORIA E INGENIERIA MEXICANA SA DE CV	304	NO SE EMITE EVALUACIÓN CON FUNDAMENTO EN EL ART. 36 LAASP
IMPULSORA DE CONSULTORIA E INGENIERIA MEXICANA SA DE CV	305	NO SE EMITE EVALUACIÓN CON FUNDAMENTO EN EL ART. 36 LAASP
IMPULSORA DE CONSULTORIA E INGENIERIA MEXICANA SA DE CV	307	NO SE EMITE EVALUACIÓN POR SOBREPASAR EL TECHO PRESUPUESTAL
IMPULSORA DE CONSULTORIA E INGENIERIA MEXICANA SA DE CV	328	NO SE EMITE EVALUACIÓN CON FUNDAMENTO EN EL ART. 36 LAASP
IMPULSORA DE CONSULTORIA E INGENIERIA MEXICANA SA DE CV	341	NO SE EMITE EVALUACIÓN CON FUNDAMENTO EN EL ART. 36 LAASP
IMPULSORA DE CONSULTORIA E INGENIERIA MEXICANA SA DE CV	356	NO SE EMITE EVALUACIÓN CON FUNDAMENTO EN EL ART. 36 LAASP
IMPULSORA DE CONSULTORIA E INGENIERIA MEXICANA SA DE CV	359	NO SE EMITE EVALUACIÓN CON FUNDAMENTO EN EL ART. 36 LAASP
IMPULSORA DE CONSULTORIA E INGENIERIA MEXICANA SA DE CV	360	NO SE EMITE EVALUACIÓN CON FUNDAMENTO EN EL ART. 36 LAASP
IMPULSORA DE CONSULTORIA E INGENIERIA MEXICANA SA DE CV	363	NO SE EMITE EVALUACIÓN CON FUNDAMENTO EN EL ART. 36 LAASP
IMPULSORA DE CONSULTORIA E INGENIERIA MEXICANA SA DE CV	365	NO SE EMITE EVALUACIÓN CON FUNDAMENTO EN EL ART. 36 LAASP
IMPULSORA DE CONSULTORIA E INGENIERIA MEXICANA SA DE CV	366	NO SE EMITE EVALUACIÓN CON FUNDAMENTO EN EL ART. 36 LAASP

226
 Dirección de Administración
 Unidad de Adquisiciones
 Coordinación de Bienes y Contratación de Servicios
 Coordinación Técnica de Adquisición de Bienes de Inversión y Activos
 División de Equipos y Mobiliario Médico

2024
 Felipe Carrillo
 PUERTO

ACTA DE FALLO

LICITACIÓN PÚBLICA INTERNACIONAL ELECTRÓNICA BAJO COBERTURA DE TRATADOS DE LIBRE COMERCIO QUE CONTENGA CAPÍTULO DE COMPRAS GUBERNAMENTALES
NÚMERO DE IDENTIFICACIÓN EN COMPRANET: LA-50-CYR-0500CYR040-T-2-2024
PROGRAMA "MOBILIARIO MÉDICO Y DE LABORATORIO PARA HOSPITALES PRIORITARIOS"

NOMBRE O RAZÓN SOCIAL DEL LICITANTE	PARTIDA	RAZÓN POR LA QUE NO FUERON EVALUADAS TÉCNICAMENTE
IMPULSORA DE CONSULTORIA E INGENIERIA MEXICANA SA DE CV	367	NO SE EMITE EVALUACIÓN CON FUNDAMENTO EN EL ART. 36 LAASP
IMPULSORA DE CONSULTORIA E INGENIERIA MEXICANA SA DE CV	368	NO SE EMITE EVALUACIÓN CON FUNDAMENTO EN EL ART. 36 LAASP
IMPULSORA DE CONSULTORIA E INGENIERIA MEXICANA SA DE CV	369	NO SE EMITE EVALUACIÓN CON FUNDAMENTO EN EL ART. 36 LAASP
IMPULSORA DE CONSULTORIA E INGENIERIA MEXICANA SA DE CV	370	NO SE EMITE EVALUACIÓN CON FUNDAMENTO EN EL ART. 36 LAASP
IMPULSORA DE CONSULTORIA E INGENIERIA MEXICANA SA DE CV	371	NO SE EMITE EVALUACIÓN CON FUNDAMENTO EN EL ART. 36 LAASP
IMPULSORA DE CONSULTORIA E INGENIERIA MEXICANA SA DE CV	373	NO SE EMITE EVALUACIÓN CON FUNDAMENTO EN EL ART. 36 LAASP
IMPULSORA DE CONSULTORIA E INGENIERIA MEXICANA SA DE CV	375	NO SE EMITE EVALUACIÓN CON FUNDAMENTO EN EL ART. 36 LAASP
IMPULSORA DE CONSULTORIA E INGENIERIA MEXICANA SA DE CV	376	NO SE EMITE EVALUACIÓN CON FUNDAMENTO EN EL ART. 36 LAASP
IMPULSORA DE CONSULTORIA E INGENIERIA MEXICANA SA DE CV	377	NO SE EMITE EVALUACIÓN CON FUNDAMENTO EN EL ART. 36 LAASP
IMPULSORA DE CONSULTORIA E INGENIERIA MEXICANA SA DE CV	380	NO SE EMITE EVALUACIÓN CON FUNDAMENTO EN EL ART. 36 LAASP
IMPULSORA DE CONSULTORIA E INGENIERIA MEXICANA SA DE CV	389	NO SE EMITE EVALUACIÓN CON FUNDAMENTO EN EL ART. 36 LAASP
IMPULSORA DE CONSULTORIA E INGENIERIA MEXICANA SA DE CV	392	NO SE EMITE EVALUACIÓN CON FUNDAMENTO EN EL ART. 36 LAASP
IMPULSORA DE CONSULTORIA E INGENIERIA MEXICANA SA DE CV	393	NO SE EMITE EVALUACIÓN POR SOBREPASAR EL TECHO PRESUPUESTAL
IMPULSORA DE CONSULTORIA E INGENIERIA MEXICANA SA DE CV	394	NO SE EMITE EVALUACIÓN CON FUNDAMENTO EN EL ART. 36 LAASP
IMPULSORA DE CONSULTORIA E INGENIERIA MEXICANA SA DE CV	395	NO SE EMITE EVALUACIÓN CON FUNDAMENTO EN EL ART. 36 LAASP
IMPULSORA DE CONSULTORIA E INGENIERIA MEXICANA SA DE CV	396	NO SE EMITE EVALUACIÓN CON FUNDAMENTO EN EL ART. 36 LAASP
IMPULSORA DE CONSULTORIA E INGENIERIA MEXICANA SA DE CV	397	NO SE EMITE EVALUACIÓN CON FUNDAMENTO EN EL ART. 36 LAASP
IMPULSORA DE CONSULTORIA E INGENIERIA MEXICANA SA DE CV	399	NO SE EMITE EVALUACIÓN CON FUNDAMENTO EN EL ART. 36 LAASP

226
 Dirección de Administración
 Unidad de Adquisiciones
 Coordinación de Bienes y Contratación de Servicios
 Coordinación Técnica de Adquisición de Bienes de Inversión y Activos
 División de Equipos y Mobiliario Médico

2024
 Felipe Carrillo
 PUERTO

ANEXOS
TRATOS



GOBIERNO DE MEXICO



DIRECCIÓN DE ADMINISTRACIÓN
 Unidad de Adquisición
 Coordinación Técnica de Adquisición de Bienes de Inversión y Activos
 División de Empleo y Mobiliario Médico

ACTA DE FALLO

LICITACIÓN PÚBLICA INTERNACIONAL ELECTRÓNICA BAJO COBERTURA DE TRATADOS DE LIBRE COMERCIO QUE CONTENGA CAPITULO DE COMPRAS GUBERNAMENTALES. NÚMERO DE IDENTIFICACIÓN EN COMPRANET: LA-50-GYR-050C/PRO-040-T-2-2024. PROGRAMA "MOBILIARIO MÉDICO Y DE LABORATORIO PARA HOSPITALES PRIORITARIOS"

NOMBRE O RAZÓN SOCIAL DEL LICITANTE	PARTIDA	RAZÓN POR LA QUE NO FUERON EVALUADAS TÉCNICAMENTE
IMPULSORA DE CONSULTORIA E INGENIERIA MEXICANA SA DE CV	400	NO SE EMITE EVALUACIÓN CON FUNDAMENTO EN EL ART. 36 LAAASP
IMPULSORA DE CONSULTORIA E INGENIERIA MEXICANA SA DE CV	401	NO SE EMITE EVALUACIÓN POR SOBREPASAR EL TECHO PRESUPUESTAL
IMPULSORA DE CONSULTORIA E INGENIERIA MEXICANA SA DE CV	402	NO SE EMITE EVALUACIÓN CON FUNDAMENTO EN EL ART. 36 LAAASP
IMPULSORA DE CONSULTORIA E INGENIERIA MEXICANA SA DE CV	403	NO SE EMITE EVALUACIÓN CON FUNDAMENTO EN EL ART. 36 LAAASP
IMPULSORA DE CONSULTORIA E INGENIERIA MEXICANA SA DE CV	404	NO SE EMITE EVALUACIÓN CON FUNDAMENTO EN EL ART. 36 LAAASP
IMPULSORA DE CONSULTORIA E INGENIERIA MEXICANA SA DE CV	405	NO SE EMITE EVALUACIÓN CON FUNDAMENTO EN EL ART. 36 LAAASP
IMPULSORA DE CONSULTORIA E INGENIERIA MEXICANA SA DE CV	410	NO SE EMITE EVALUACIÓN CON FUNDAMENTO EN EL ART. 36 LAAASP
IMPULSORA DE CONSULTORIA E INGENIERIA MEXICANA SA DE CV	412	NO SE EMITE EVALUACIÓN CON FUNDAMENTO EN EL ART. 36 LAAASP
IMPULSORA DE CONSULTORIA E INGENIERIA MEXICANA SA DE CV	413	NO SE EMITE EVALUACIÓN CON FUNDAMENTO EN EL ART. 36 LAAASP
IMPULSORA DE CONSULTORIA E INGENIERIA MEXICANA SA DE CV	414	NO SE EMITE EVALUACIÓN CON FUNDAMENTO EN EL ART. 36 LAAASP
IMPULSORA DE CONSULTORIA E INGENIERIA MEXICANA SA DE CV	415	NO SE EMITE EVALUACIÓN POR SOBREPASAR EL TECHO PRESUPUESTAL
IMPULSORA DE CONSULTORIA E INGENIERIA MEXICANA SA DE CV	446	NO SE EMITE EVALUACIÓN CON FUNDAMENTO EN EL ART. 36 LAAASP
IMPULSORA DE CONSULTORIA E INGENIERIA MEXICANA SA DE CV	445	NO SE EMITE EVALUACIÓN CON FUNDAMENTO EN EL ART. 36 LAAASP
IMPULSORA DE CONSULTORIA E INGENIERIA MEXICANA SA DE CV	446	NO SE EMITE EVALUACIÓN CON FUNDAMENTO EN EL ART. 36 LAAASP
IMPULSORA DE CONSULTORIA E INGENIERIA MEXICANA SA DE CV	468	NO SE EMITE EVALUACIÓN CON FUNDAMENTO EN EL ART. 36 LAAASP
IMPULSORA DE CONSULTORIA E INGENIERIA MEXICANA SA DE CV	470	NO SE EMITE EVALUACIÓN CON FUNDAMENTO EN EL ART. 36 LAAASP
IMPULSORA DE CONSULTORIA E INGENIERIA MEXICANA SA DE CV	472	NO SE EMITE EVALUACIÓN CON FUNDAMENTO EN EL ART. 36 LAAASP
IMPULSORA DE CONSULTORIA E INGENIERIA MEXICANA SA DE CV	476	NO SE EMITE EVALUACIÓN CON FUNDAMENTO EN EL ART. 36 LAAASP

227
 Dirección: 2do. Piso B, Calle Paseo Héroe, Ciudad de las Américas, C. R. 07000, Ciudad de Panamá
 Tel. 50 4200000, Ext. 10222
 www.imss.gob.mx



2024
Felipe Carrillo
PUERTO



GOBIERNO DE MEXICO



DIRECCIÓN DE ADMINISTRACIÓN
 Coordinación de Adquisición de Bienes y Contratación de Servicios
 Coordinación Técnica de Adquisición de Bienes de Inversión y Activos
 División de Empleo y Mobiliario Médico

ACTA DE FALLO

LICITACIÓN PÚBLICA INTERNACIONAL ELECTRÓNICA BAJO COBERTURA DE TRATADOS DE LIBRE COMERCIO QUE CONTENGA CAPITULO DE COMPRAS GUBERNAMENTALES. NÚMERO DE IDENTIFICACIÓN EN COMPRANET: LA-50-GYR-050C/PRO-040-T-2-2024. PROGRAMA "MOBILIARIO MÉDICO Y DE LABORATORIO PARA HOSPITALES PRIORITARIOS"

NOMBRE O RAZÓN SOCIAL DEL LICITANTE	PARTIDA	RAZÓN POR LA QUE NO FUERON EVALUADAS TÉCNICAMENTE
IMPULSORA DE CONSULTORIA E INGENIERIA MEXICANA SA DE CV	480	NO SE EMITE EVALUACIÓN CON FUNDAMENTO EN EL ART. 36 LAAASP
IMPULSORA DE CONSULTORIA E INGENIERIA MEXICANA SA DE CV	481	NO SE EMITE EVALUACIÓN CON FUNDAMENTO EN EL ART. 36 LAAASP
IMPULSORA DE CONSULTORIA E INGENIERIA MEXICANA SA DE CV	485	NO SE EMITE EVALUACIÓN CON FUNDAMENTO EN EL ART. 36 LAAASP
IMPULSORA DE CONSULTORIA E INGENIERIA MEXICANA SA DE CV	494	NO SE EMITE EVALUACIÓN CON FUNDAMENTO EN EL ART. 36 LAAASP
IMPULSORA DE CONSULTORIA E INGENIERIA MEXICANA SA DE CV	497	NO SE EMITE EVALUACIÓN CON FUNDAMENTO EN EL ART. 36 LAAASP
IMPULSORA DE CONSULTORIA E INGENIERIA MEXICANA SA DE CV	498	NO SE EMITE EVALUACIÓN POR SOBREPASAR EL TECHO PRESUPUESTAL
IMPULSORA DE CONSULTORIA E INGENIERIA MEXICANA SA DE CV	499	NO SE EMITE EVALUACIÓN CON FUNDAMENTO EN EL ART. 36 LAAASP
IMPULSORA DE CONSULTORIA E INGENIERIA MEXICANA SA DE CV	500	NO SE EMITE EVALUACIÓN CON FUNDAMENTO EN EL ART. 36 LAAASP
IMPULSORA DE CONSULTORIA E INGENIERIA MEXICANA SA DE CV	501	NO SE EMITE EVALUACIÓN CON FUNDAMENTO EN EL ART. 36 LAAASP
IMPULSORA DE CONSULTORIA E INGENIERIA MEXICANA SA DE CV	502	NO SE EMITE EVALUACIÓN CON FUNDAMENTO EN EL ART. 36 LAAASP
IMPULSORA DE CONSULTORIA E INGENIERIA MEXICANA SA DE CV	504	NO SE EMITE EVALUACIÓN CON FUNDAMENTO EN EL ART. 36 LAAASP
IMPULSORA DE CONSULTORIA E INGENIERIA MEXICANA SA DE CV	506	NO SE EMITE EVALUACIÓN POR SOBREPASAR EL TECHO PRESUPUESTAL
IMPULSORA DE CONSULTORIA E INGENIERIA MEXICANA SA DE CV	507	NO SE EMITE EVALUACIÓN CON FUNDAMENTO EN EL ART. 36 LAAASP
IMPULSORA DE CONSULTORIA E INGENIERIA MEXICANA SA DE CV	508	NO SE EMITE EVALUACIÓN CON FUNDAMENTO EN EL ART. 36 LAAASP
IMPULSORA DE CONSULTORIA E INGENIERIA MEXICANA SA DE CV	509	NO SE EMITE EVALUACIÓN CON FUNDAMENTO EN EL ART. 36 LAAASP
IMPULSORA DE CONSULTORIA E INGENIERIA MEXICANA SA DE CV	511	NO SE EMITE EVALUACIÓN CON FUNDAMENTO EN EL ART. 36 LAAASP
IMPULSORA DE CONSULTORIA E INGENIERIA MEXICANA SA DE CV	515	NO SE EMITE EVALUACIÓN CON FUNDAMENTO EN EL ART. 36 LAAASP
IMPULSORA DE CONSULTORIA E INGENIERIA MEXICANA SA DE CV	517	NO SE EMITE EVALUACIÓN CON FUNDAMENTO EN EL ART. 36 LAAASP

228
 Dirección: 2do. Piso B, Calle Paseo Héroe, Ciudad de las Américas, C. R. 07000, Ciudad de Panamá
 Tel. 50 4200000, Ext. 10222
 www.imss.gob.mx



2024
Felipe Carrillo
PUERTO

ACTA DE FALLO

ACTA DE FALLO

LICITACIÓN PÚBLICA INTERNACIONAL ELECTRÓNICA BAJO COBERTURA DE TRATADOS DE LIBRE COMERCIO QUE CONTENGA CAPÍTULO DE COMPRAS GUBERNAMENTALES
 NÚMERO DE IDENTIFICACIÓN EN COMPRANET: LA-50-CV-058CYR040-17-2024
 PROGRAMA "MOBILIARIO MÉDICO Y DE LABORATORIO PARA HOSPITALES PRIORITARIOS"

LICITACIÓN PÚBLICA INTERNACIONAL ELECTRÓNICA BAJO COBERTURA DE TRATADOS DE LIBRE COMERCIO QUE CONTENGA CAPÍTULO DE COMPRAS GUBERNAMENTALES
 NÚMERO DE IDENTIFICACIÓN EN COMPRANET: LA-50-CV-058CYR040-17-2024
 PROGRAMA "MOBILIARIO MÉDICO Y DE LABORATORIO PARA HOSPITALES PRIORITARIOS"

NOMBRE O RAZÓN SOCIAL DEL LICITANTE	PARTIDA	RAZÓN POR LA QUE NO FUERON EVALUADAS TÉCNICAMENTE
IMPULSORA DE CONSULTORIA E INGENIERIA MEXICANA SA DE CV	518	NO SE EMITE EVALUACIÓN CON FUNDAMENTO EN EL ART. 36 LAASP
IMPULSORA DE CONSULTORIA E INGENIERIA MEXICANA SA DE CV	519	NO SE EMITE EVALUACIÓN CON FUNDAMENTO EN EL ART. 36 LAASP
IMPULSORA DE CONSULTORIA E INGENIERIA MEXICANA SA DE CV	523	NO SE EMITE EVALUACIÓN POR SOBREPASAR EL TECHO PRESUPUESTAL
IMPULSORA DE CONSULTORIA E INGENIERIA MEXICANA SA DE CV	543	NO SE EMITE EVALUACIÓN CON FUNDAMENTO EN EL ART. 36 LAASP
IMPULSORA DE CONSULTORIA E INGENIERIA MEXICANA SA DE CV	554	NO SE EMITE EVALUACIÓN CON FUNDAMENTO EN EL ART. 36 LAASP
IMPULSORA DE CONSULTORIA E INGENIERIA MEXICANA SA DE CV	564	NO SE EMITE EVALUACIÓN CON FUNDAMENTO EN EL ART. 36 LAASP
IMPULSORA DE CONSULTORIA E INGENIERIA MEXICANA SA DE CV	565	NO SE EMITE EVALUACIÓN CON FUNDAMENTO EN EL ART. 36 LAASP
IMPULSORA DE CONSULTORIA E INGENIERIA MEXICANA SA DE CV	566	NO SE EMITE EVALUACIÓN CON FUNDAMENTO EN EL ART. 36 LAASP
IMPULSORA DE CONSULTORIA E INGENIERIA MEXICANA SA DE CV	569	NO SE EMITE EVALUACIÓN CON FUNDAMENTO EN EL ART. 36 LAASP
IMPULSORA DE CONSULTORIA E INGENIERIA MEXICANA SA DE CV	570	NO SE EMITE EVALUACIÓN CON FUNDAMENTO EN EL ART. 36 LAASP
IMPULSORA DE CONSULTORIA E INGENIERIA MEXICANA SA DE CV	571	NO SE EMITE EVALUACIÓN CON FUNDAMENTO EN EL ART. 36 LAASP
IMPULSORA DE CONSULTORIA E INGENIERIA MEXICANA SA DE CV	572	NO SE EMITE EVALUACIÓN CON FUNDAMENTO EN EL ART. 36 LAASP
IMPULSORA DE CONSULTORIA E INGENIERIA MEXICANA SA DE CV	573	NO SE EMITE EVALUACIÓN CON FUNDAMENTO EN EL ART. 36 LAASP
IMPULSORA DE CONSULTORIA E INGENIERIA MEXICANA SA DE CV	575	NO SE EMITE EVALUACIÓN CON FUNDAMENTO EN EL ART. 36 LAASP
IMPULSORA DE CONSULTORIA E INGENIERIA MEXICANA SA DE CV	576	NO SE EMITE EVALUACIÓN CON FUNDAMENTO EN EL ART. 36 LAASP
IMPULSORA DE CONSULTORIA E INGENIERIA MEXICANA SA DE CV	578	NO SE EMITE EVALUACIÓN CON FUNDAMENTO EN EL ART. 36 LAASP
IMPULSORA DE CONSULTORIA E INGENIERIA MEXICANA SA DE CV	580	NO SE EMITE EVALUACIÓN CON FUNDAMENTO EN EL ART. 36 LAASP
IMPULSORA DE CONSULTORIA E INGENIERIA MEXICANA SA DE CV	581	NO SE EMITE EVALUACIÓN CON FUNDAMENTO EN EL ART. 36 LAASP

220
 Encargado del Área de Adquisición de Bienes y Contratación de Servicios
 Coordinación Técnica de Adquisición de Bienes e Inventario y Archivo
 División de Equipos e Inventario Médico
 2024 Felipe Carrillo PUERTO

220
 Encargado del Área de Adquisición de Bienes y Contratación de Servicios
 Coordinación Técnica de Adquisición de Bienes e Inventario y Archivo
 División de Equipos e Inventario Médico
 2024 Felipe Carrillo PUERTO

ANEXOS
 DIVISIÓN DE COMPRAS GUBERNAMENTALES

ACTA DE FALLO

LICITACIÓN PÚBLICA INTERNACIONAL ELECTRÓNICA BAJO COBERTURA DE TRATADOS DE LIBRE COMERCIO QUE CONTENGA CAPÍTULO DE COMPRAS GUBERNAMENTALES
 NÚMERO DE IDENTIFICACIÓN EN COMPRANET: LA-50-CVR-0500VRO-40-T-2-2024
 PROGRAMA: MOBILIARIO MÉDICO Y DE LABORATORIO PARA HOSPITALES PRIORITARIOS

NOMBRE O RAZÓN SOCIAL DEL LICITANTE	PARTIDA	RAZÓN POR LA QUE NO FUERON EVALUADAS TÉCNICAMENTE
IMPULSORA DE CONSULTORIA E INGENIERIA MEXICANA SA DE CV	620	NO SE EMITE EVALUACIÓN POR SOBREPASAR EL TECHO PRESUPUESTAL
IMPULSORA DE CONSULTORIA E INGENIERIA MEXICANA SA DE CV	641	NO SE EMITE EVALUACIÓN CON FUNDAMENTO EN EL ART. 36 LAAASP
IMPULSORA DE CONSULTORIA E INGENIERIA MEXICANA SA DE CV	655	NO SE EMITE EVALUACIÓN CON FUNDAMENTO EN EL ART. 36 LAAASP
IMPULSORA DE CONSULTORIA E INGENIERIA MEXICANA SA DE CV	670	NO SE EMITE EVALUACIÓN CON FUNDAMENTO EN EL ART. 36 LAAASP
IMPULSORA DE CONSULTORIA E INGENIERIA MEXICANA SA DE CV	673	NO SE EMITE EVALUACIÓN CON FUNDAMENTO EN EL ART. 36 LAAASP
IMPULSORA DE CONSULTORIA E INGENIERIA MEXICANA SA DE CV	674	NO SE EMITE EVALUACIÓN CON FUNDAMENTO EN EL ART. 36 LAAASP
IMPULSORA DE CONSULTORIA E INGENIERIA MEXICANA SA DE CV	677	NO SE EMITE EVALUACIÓN CON FUNDAMENTO EN EL ART. 36 LAAASP
IMPULSORA DE CONSULTORIA E INGENIERIA MEXICANA SA DE CV	678	NO SE EMITE EVALUACIÓN CON FUNDAMENTO EN EL ART. 36 LAAASP
IMPULSORA DE CONSULTORIA E INGENIERIA MEXICANA SA DE CV	679	NO SE EMITE EVALUACIÓN CON FUNDAMENTO EN EL ART. 36 LAAASP
IMPULSORA DE CONSULTORIA E INGENIERIA MEXICANA SA DE CV	680	NO SE EMITE EVALUACIÓN CON FUNDAMENTO EN EL ART. 36 LAAASP
IMPULSORA DE CONSULTORIA E INGENIERIA MEXICANA SA DE CV	681	NO SE EMITE EVALUACIÓN CON FUNDAMENTO EN EL ART. 36 LAAASP
IMPULSORA DE CONSULTORIA E INGENIERIA MEXICANA SA DE CV	682	NO SE EMITE EVALUACIÓN CON FUNDAMENTO EN EL ART. 36 LAAASP
IMPULSORA DE CONSULTORIA E INGENIERIA MEXICANA SA DE CV	683	NO SE EMITE EVALUACIÓN CON FUNDAMENTO EN EL ART. 36 LAAASP
IMPULSORA DE CONSULTORIA E INGENIERIA MEXICANA SA DE CV	685	NO SE EMITE EVALUACIÓN CON FUNDAMENTO EN EL ART. 36 LAAASP
IMPULSORA DE CONSULTORIA E INGENIERIA MEXICANA SA DE CV	687	NO SE EMITE EVALUACIÓN CON FUNDAMENTO EN EL ART. 36 LAAASP
IMPULSORA DE CONSULTORIA E INGENIERIA MEXICANA SA DE CV	688	NO SE EMITE EVALUACIÓN CON FUNDAMENTO EN EL ART. 36 LAAASP
IMPULSORA DE CONSULTORIA E INGENIERIA MEXICANA SA DE CV	689	NO SE EMITE EVALUACIÓN CON FUNDAMENTO EN EL ART. 36 LAAASP
IMPULSORA DE CONSULTORIA E INGENIERIA MEXICANA SA DE CV	692	NO SE EMITE EVALUACIÓN CON FUNDAMENTO EN EL ART. 36 LAAASP

231



ACTA DE FALLO

LICITACIÓN PÚBLICA INTERNACIONAL ELECTRÓNICA BAJO COBERTURA DE TRATADOS DE LIBRE COMERCIO QUE CONTENGA CAPÍTULO DE COMPRAS GUBERNAMENTALES
 NÚMERO DE IDENTIFICACIÓN EN COMPRANET: LA-50-CVR-0500VRO-40-T-2-2024
 PROGRAMA: MOBILIARIO MÉDICO Y DE LABORATORIO PARA HOSPITALES PRIORITARIOS

NOMBRE O RAZÓN SOCIAL DEL LICITANTE	PARTIDA	RAZÓN POR LA QUE NO FUERON EVALUADAS TÉCNICAMENTE
IMPULSORA DE CONSULTORIA E INGENIERIA MEXICANA SA DE CV	702	NO SE EMITE EVALUACIÓN CON FUNDAMENTO EN EL ART. 36 LAAASP
IMPULSORA DE CONSULTORIA E INGENIERIA MEXICANA SA DE CV	705	NO SE EMITE EVALUACIÓN CON FUNDAMENTO EN EL ART. 36 LAAASP
IMPULSORA DE CONSULTORIA E INGENIERIA MEXICANA SA DE CV	706	NO SE EMITE EVALUACIÓN POR SOBREPASAR EL TECHO PRESUPUESTAL
IMPULSORA DE CONSULTORIA E INGENIERIA MEXICANA SA DE CV	707	NO SE EMITE EVALUACIÓN CON FUNDAMENTO EN EL ART. 36 LAAASP
IMPULSORA DE CONSULTORIA E INGENIERIA MEXICANA SA DE CV	708	NO SE EMITE EVALUACIÓN CON FUNDAMENTO EN EL ART. 36 LAAASP
IMPULSORA DE CONSULTORIA E INGENIERIA MEXICANA SA DE CV	709	NO SE EMITE EVALUACIÓN CON FUNDAMENTO EN EL ART. 36 LAAASP
IMPULSORA DE CONSULTORIA E INGENIERIA MEXICANA SA DE CV	710	NO SE EMITE EVALUACIÓN CON FUNDAMENTO EN EL ART. 36 LAAASP
IMPULSORA DE CONSULTORIA E INGENIERIA MEXICANA SA DE CV	712	NO SE EMITE EVALUACIÓN CON FUNDAMENTO EN EL ART. 36 LAAASP
IMPULSORA DE CONSULTORIA E INGENIERIA MEXICANA SA DE CV	713	NO SE EMITE EVALUACIÓN CON FUNDAMENTO EN EL ART. 36 LAAASP
IMPULSORA DE CONSULTORIA E INGENIERIA MEXICANA SA DE CV	714	NO SE EMITE EVALUACIÓN POR SOBREPASAR EL TECHO PRESUPUESTAL
IMPULSORA DE CONSULTORIA E INGENIERIA MEXICANA SA DE CV	715	NO SE EMITE EVALUACIÓN CON FUNDAMENTO EN EL ART. 36 LAAASP
IMPULSORA DE CONSULTORIA E INGENIERIA MEXICANA SA DE CV	716	NO SE EMITE EVALUACIÓN CON FUNDAMENTO EN EL ART. 36 LAAASP
IMPULSORA DE CONSULTORIA E INGENIERIA MEXICANA SA DE CV	717	NO SE EMITE EVALUACIÓN CON FUNDAMENTO EN EL ART. 36 LAAASP
IMPULSORA DE CONSULTORIA E INGENIERIA MEXICANA SA DE CV	719	NO SE EMITE EVALUACIÓN CON FUNDAMENTO EN EL ART. 36 LAAASP
IMPULSORA DE CONSULTORIA E INGENIERIA MEXICANA SA DE CV	722	NO SE EMITE EVALUACIÓN CON FUNDAMENTO EN EL ART. 36 LAAASP
IMPULSORA DE CONSULTORIA E INGENIERIA MEXICANA SA DE CV	723	NO SE EMITE EVALUACIÓN CON FUNDAMENTO EN EL ART. 36 LAAASP
IMPULSORA DE CONSULTORIA E INGENIERIA MEXICANA SA DE CV	725	NO SE EMITE EVALUACIÓN CON FUNDAMENTO EN EL ART. 36 LAAASP
IMPULSORA DE CONSULTORIA E INGENIERIA MEXICANA SA DE CV	736	NO SE EMITE EVALUACIÓN CON FUNDAMENTO EN EL ART. 36 LAAASP

232





GOBIERNO DE
MÉXICO



DIRECCIÓN DE ADMINISTRACIÓN
Unidad de Adquisiciones,
Coordinación Técnica de Adquisición de Bienes de Inversión y Activos
División de Equipos y Mobiliario Médico

ACTA DE FALLO

LICITACIÓN PÚBLICA INTERNACIONAL ELECTRÓNICA BAJO COBERTURA DE TRATADOS DE LIBRE COMERCIO QUE CONTENGA CAPÍTULO DE COMPRAS GUBERNAMENTALES
NÚMERO DE IDENTIFICACIÓN EN COMPRANET: LA-50-CYR-0500-YR040-T-2-2024
PROGRAMA "MOBILIARIO MÉDICO Y DE LABORATORIO PARA HOSPITALES PRIORITARIOS"

NOMBRE O RAZÓN SOCIAL DEL LICITANTE	PARTIDA	RAZÓN POR LA QUE NO FUERON EVALUADAS TÉCNICAMENTE
MUEBLES LA FORJA DE JUAN ESCOBAR SA DE CV	727	NO SE EMITE EVALUACIÓN CON FUNDAMENTO EN EL ART. 36 LAASP
INFRAESTRUCTURA HOSPITALARIA PROEMSA SA DE CV	37	NO SE EMITE EVALUACIÓN CON FUNDAMENTO EN EL ART. 36 LAASP
INFRAESTRUCTURA HOSPITALARIA PROEMSA SA DE CV	145	NO SE EMITE EVALUACIÓN CON FUNDAMENTO EN EL ART. 36 LAASP
INFRAESTRUCTURA HOSPITALARIA PROEMSA SA DE CV	255	NO SE EMITE EVALUACIÓN CON FUNDAMENTO EN EL ART. 36 LAASP
INFRAESTRUCTURA HOSPITALARIA PROEMSA SA DE CV	470	NO SE EMITE EVALUACIÓN CON FUNDAMENTO EN EL ART. 36 LAASP
MUEBLES LA FORJA DE JUAN ESCOBAR SA DE CV	6	NO SE EMITE EVALUACIÓN CON FUNDAMENTO EN EL ART. 36 LAASP
MUEBLES LA FORJA DE JUAN ESCOBAR SA DE CV	13	NO SE EMITE EVALUACIÓN CON FUNDAMENTO EN EL ART. 36 LAASP
MUEBLES LA FORJA DE JUAN ESCOBAR SA DE CV	16	NO SE EMITE EVALUACIÓN CON FUNDAMENTO EN EL ART. 36 LAASP
MUEBLES LA FORJA DE JUAN ESCOBAR SA DE CV	20	NO SE EMITE EVALUACIÓN CON FUNDAMENTO EN EL ART. 36 LAASP
MUEBLES LA FORJA DE JUAN ESCOBAR SA DE CV	27	NO SE EMITE EVALUACIÓN CON FUNDAMENTO EN EL ART. 36 LAASP
MUEBLES LA FORJA DE JUAN ESCOBAR SA DE CV	28	NO SE EMITE EVALUACIÓN CON FUNDAMENTO EN EL ART. 36 LAASP
MUEBLES LA FORJA DE JUAN ESCOBAR SA DE CV	37	NO SE EMITE EVALUACIÓN CON FUNDAMENTO EN EL ART. 36 LAASP
MUEBLES LA FORJA DE JUAN ESCOBAR SA DE CV	38	NO SE EMITE EVALUACIÓN CON FUNDAMENTO EN EL ART. 36 LAASP
MUEBLES LA FORJA DE JUAN ESCOBAR SA DE CV	40	NO SE EMITE EVALUACIÓN CON FUNDAMENTO EN EL ART. 36 LAASP
MUEBLES LA FORJA DE JUAN ESCOBAR SA DE CV	48	NO SE EMITE EVALUACIÓN CON FUNDAMENTO EN EL ART. 36 LAASP
MUEBLES LA FORJA DE JUAN ESCOBAR SA DE CV	49	NO SE EMITE EVALUACIÓN CON FUNDAMENTO EN EL ART. 36 LAASP
MUEBLES LA FORJA DE JUAN ESCOBAR SA DE CV	50	NO SE EMITE EVALUACIÓN CON FUNDAMENTO EN EL ART. 36 LAASP
MUEBLES LA FORJA DE JUAN ESCOBAR SA DE CV	67	NO SE EMITE EVALUACIÓN CON FUNDAMENTO EN EL ART. 36 LAASP

234
Buenos Días, S. de C.V. - Calle Reforma Interior, Alcatraz, Cuernavaca, C. P. 62000, Chiapas, México
Tel: 52 52 9251000, C. de México
www.buenosdias.com



2024
Felipe Carrillo
PUERTO



GOBIERNO DE
MÉXICO



DIRECCIÓN DE ADMINISTRACIÓN
Unidad de Adquisiciones,
Coordinación Técnica de Adquisición de Bienes de Inversión y Activos
División de Equipos y Mobiliario Médico

ACTA DE FALLO

LICITACIÓN PÚBLICA INTERNACIONAL ELECTRÓNICA BAJO COBERTURA DE TRATADOS DE LIBRE COMERCIO QUE CONTENGA CAPÍTULO DE COMPRAS GUBERNAMENTALES
NÚMERO DE IDENTIFICACIÓN EN COMPRANET: LA-50-CYR-0500-YR040-T-2-2024
PROGRAMA "MOBILIARIO MÉDICO Y DE LABORATORIO PARA HOSPITALES PRIORITARIOS"

NOMBRE O RAZÓN SOCIAL DEL LICITANTE	PARTIDA	RAZÓN POR LA QUE NO FUERON EVALUADAS TÉCNICAMENTE
MUEBLES LA FORJA DE JUAN ESCOBAR SA DE CV	69	NO SE EMITE EVALUACIÓN CON FUNDAMENTO EN EL ART. 36 LAASP
MUEBLES LA FORJA DE JUAN ESCOBAR SA DE CV	71	NO SE EMITE EVALUACIÓN CON FUNDAMENTO EN EL ART. 36 LAASP
MUEBLES LA FORJA DE JUAN ESCOBAR SA DE CV	72	NO SE EMITE EVALUACIÓN CON FUNDAMENTO EN EL ART. 36 LAASP
MUEBLES LA FORJA DE JUAN ESCOBAR SA DE CV	75	NO SE EMITE EVALUACIÓN CON FUNDAMENTO EN EL ART. 36 LAASP
MUEBLES LA FORJA DE JUAN ESCOBAR SA DE CV	85	NO SE EMITE EVALUACIÓN CON FUNDAMENTO EN EL ART. 36 LAASP
MUEBLES LA FORJA DE JUAN ESCOBAR SA DE CV	104	NO SE EMITE EVALUACIÓN CON FUNDAMENTO EN EL ART. 36 LAASP
MUEBLES LA FORJA DE JUAN ESCOBAR SA DE CV	105	NO SE EMITE EVALUACIÓN CON FUNDAMENTO EN EL ART. 36 LAASP
MUEBLES LA FORJA DE JUAN ESCOBAR SA DE CV	106	NO SE EMITE EVALUACIÓN CON FUNDAMENTO EN EL ART. 36 LAASP
MUEBLES LA FORJA DE JUAN ESCOBAR SA DE CV	111	NO SE EMITE EVALUACIÓN CON FUNDAMENTO EN EL ART. 36 LAASP
MUEBLES LA FORJA DE JUAN ESCOBAR SA DE CV	112	NO SE EMITE EVALUACIÓN CON FUNDAMENTO EN EL ART. 36 LAASP
MUEBLES LA FORJA DE JUAN ESCOBAR SA DE CV	113	NO SE EMITE EVALUACIÓN CON FUNDAMENTO EN EL ART. 36 LAASP
MUEBLES LA FORJA DE JUAN ESCOBAR SA DE CV	122	NO SE EMITE EVALUACIÓN CON FUNDAMENTO EN EL ART. 36 LAASP
MUEBLES LA FORJA DE JUAN ESCOBAR SA DE CV	128	NO SE EMITE EVALUACIÓN CON FUNDAMENTO EN EL ART. 36 LAASP
MUEBLES LA FORJA DE JUAN ESCOBAR SA DE CV	130	NO SE EMITE EVALUACIÓN CON FUNDAMENTO EN EL ART. 36 LAASP
MUEBLES LA FORJA DE JUAN ESCOBAR SA DE CV	137	NO SE EMITE EVALUACIÓN CON FUNDAMENTO EN EL ART. 36 LAASP
MUEBLES LA FORJA DE JUAN ESCOBAR SA DE CV	138	NO SE EMITE EVALUACIÓN CON FUNDAMENTO EN EL ART. 36 LAASP
MUEBLES LA FORJA DE JUAN ESCOBAR SA DE CV	145	NO SE EMITE EVALUACIÓN CON FUNDAMENTO EN EL ART. 36 LAASP
MUEBLES LA FORJA DE JUAN ESCOBAR SA DE CV	148	NO SE EMITE EVALUACIÓN CON FUNDAMENTO EN EL ART. 36 LAASP

234
Buenos Días, S. de C.V. - Calle Reforma Interior, Alcatraz, Cuernavaca, C. P. 62000, Chiapas, México
Tel: 52 52 9251000, C. de México
www.buenosdias.com



2024
Felipe Carrillo
PUERTO

ANEXOS
DIVISIÓN DE COMPRAS



GOBIERNO DE MEXICO



DIRECCIÓN DE ADMINISTRACIÓN
 Coordinación de Adquisición de Bienes y Contratación de Servicios
 Coordinación Técnica de Adquisición de Bienes de Inversión y Activos
 División de Empleo Mobiliario Medico

ACTA DE FALLO

LICITACIÓN PÚBLICA INTERNACIONAL ELECTRÓNICA BAJO COBERTURA DE TRATADOS DE LIBRE COMERCIO QUE CONTenga CAPITULO DE COMPRAS GUBERNAMENTALES
NÚMERO DE IDENTIFICACION EN COMPRANET: LA-50-CVR-056VROAG-1-2-2024
PROGRAMA "MOBILIARIO MEDICO Y DE LABORATORIO PARA HOSPITALES PRIORITARIOS"

NOMBRE O RAZÓN SOCIAL DEL LICITANTE	PARTIDA	RAZÓN POR LA QUE NO FUERON EVALUADOS REGIMENES
MUEBLES LA FORJA DE JUAN ESCOBAR SA DE CV	165	NO SE EMITE EVALUACIÓN CON FUNDAMENTO EN EL ART. 36 LAASAP
MUEBLES LA FORJA DE JUAN ESCOBAR SA DE CV	167	NO SE EMITE EVALUACIÓN CON FUNDAMENTO EN EL ART. 36 LAASAP
MUEBLES LA FORJA DE JUAN ESCOBAR SA DE CV	168	NO SE EMITE EVALUACIÓN CON FUNDAMENTO EN EL ART. 36 LAASAP
MUEBLES LA FORJA DE JUAN ESCOBAR SA DE CV	170	NO SE EMITE EVALUACIÓN CON FUNDAMENTO EN EL ART. 36 LAASAP
MUEBLES LA FORJA DE JUAN ESCOBAR SA DE CV	173	NO SE EMITE EVALUACIÓN CON FUNDAMENTO EN EL ART. 36 LAASAP
MUEBLES LA FORJA DE JUAN ESCOBAR SA DE CV	175	NO SE EMITE EVALUACIÓN CON FUNDAMENTO EN EL ART. 36 LAASAP
MUEBLES LA FORJA DE JUAN ESCOBAR SA DE CV	177	NO SE EMITE EVALUACIÓN CON FUNDAMENTO EN EL ART. 36 LAASAP
MUEBLES LA FORJA DE JUAN ESCOBAR SA DE CV	178	NO SE EMITE EVALUACIÓN CON FUNDAMENTO EN EL ART. 36 LAASAP
MUEBLES LA FORJA DE JUAN ESCOBAR SA DE CV	181	NO SE EMITE EVALUACIÓN CON FUNDAMENTO EN EL ART. 36 LAASAP
MUEBLES LA FORJA DE JUAN ESCOBAR SA DE CV	191	NO SE EMITE EVALUACIÓN CON FUNDAMENTO EN EL ART. 36 LAASAP
MUEBLES LA FORJA DE JUAN ESCOBAR SA DE CV	192	NO SE EMITE EVALUACIÓN CON FUNDAMENTO EN EL ART. 36 LAASAP
MUEBLES LA FORJA DE JUAN ESCOBAR SA DE CV	215	NO SE EMITE EVALUACIÓN CON FUNDAMENTO EN EL ART. 36 LAASAP
MUEBLES LA FORJA DE JUAN ESCOBAR SA DE CV	216	NO SE EMITE EVALUACIÓN CON FUNDAMENTO EN EL ART. 36 LAASAP
MUEBLES LA FORJA DE JUAN ESCOBAR SA DE CV	217	NO SE EMITE EVALUACIÓN CON FUNDAMENTO EN EL ART. 36 LAASAP
MUEBLES LA FORJA DE JUAN ESCOBAR SA DE CV	222	NO SE EMITE EVALUACIÓN CON FUNDAMENTO EN EL ART. 36 LAASAP
MUEBLES LA FORJA DE JUAN ESCOBAR SA DE CV	223	NO SE EMITE EVALUACIÓN CON FUNDAMENTO EN EL ART. 36 LAASAP
MUEBLES LA FORJA DE JUAN ESCOBAR SA DE CV	225	NO SE EMITE EVALUACIÓN CON FUNDAMENTO EN EL ART. 36 LAASAP
MUEBLES LA FORJA DE JUAN ESCOBAR SA DE CV	235	NO SE EMITE EVALUACIÓN CON FUNDAMENTO EN EL ART. 36 LAASAP

Compras P09, P05, E01, E02, Agencias Inventa, Alpacas, Oculocámaras, G.P. ERMED, C.A. de México, S. de RL
 Tel: 55-5272-1188, 5272-1182
 www.hospitals.gob.mx



2024
Felipe Carrillo
PUERTO



GOBIERNO DE MEXICO



DIRECCIÓN DE ADMINISTRACIÓN
 Unidad de Adquisiciones
 Coordinación Técnica de Adquisición de Bienes y Contratación de Servicios
 División de Empleo y Mobiliario Medico

ACTA DE FALLO

LICITACIÓN PÚBLICA INTERNACIONAL ELECTRÓNICA BAJO COBERTURA DE TRATADOS DE LIBRE COMERCIO QUE CONTenga CAPITULO DE COMPRAS GUBERNAMENTALES
NÚMERO DE IDENTIFICACION EN COMPRANET: LA-50-CVR-056VROAG-1-2-2024
PROGRAMA "MOBILIARIO MEDICO Y DE LABORATORIO PARA HOSPITALES PRIORITARIOS"

NOMBRE O RAZÓN SOCIAL DEL LICITANTE	PARTIDA	RAZÓN POR LA QUE NO FUERON EVALUADOS REGIMENES
MUEBLES LA FORJA DE JUAN ESCOBAR SA DE CV	239	NO SE EMITE EVALUACIÓN CON FUNDAMENTO EN EL ART. 36 LAASAP
MUEBLES LA FORJA DE JUAN ESCOBAR SA DE CV	246	NO SE EMITE EVALUACIÓN CON FUNDAMENTO EN EL ART. 36 LAASAP
MUEBLES LA FORJA DE JUAN ESCOBAR SA DE CV	255	NO SE EMITE EVALUACIÓN CON FUNDAMENTO EN EL ART. 36 LAASAP
MUEBLES LA FORJA DE JUAN ESCOBAR SA DE CV	258	NO SE EMITE EVALUACIÓN CON FUNDAMENTO EN EL ART. 36 LAASAP
MUEBLES LA FORJA DE JUAN ESCOBAR SA DE CV	265	NO SE EMITE EVALUACIÓN CON FUNDAMENTO EN EL ART. 36 LAASAP
MUEBLES LA FORJA DE JUAN ESCOBAR SA DE CV	267	NO SE EMITE EVALUACIÓN CON FUNDAMENTO EN EL ART. 36 LAASAP
MUEBLES LA FORJA DE JUAN ESCOBAR SA DE CV	269	NO SE EMITE EVALUACIÓN CON FUNDAMENTO EN EL ART. 36 LAASAP
MUEBLES LA FORJA DE JUAN ESCOBAR SA DE CV	283	NO SE EMITE EVALUACIÓN CON FUNDAMENTO EN EL ART. 36 LAASAP
MUEBLES LA FORJA DE JUAN ESCOBAR SA DE CV	285	NO SE EMITE EVALUACIÓN CON FUNDAMENTO EN EL ART. 36 LAASAP
MUEBLES LA FORJA DE JUAN ESCOBAR SA DE CV	287	NO SE EMITE EVALUACIÓN CON FUNDAMENTO EN EL ART. 36 LAASAP
MUEBLES LA FORJA DE JUAN ESCOBAR SA DE CV	288	NO SE EMITE EVALUACIÓN CON FUNDAMENTO EN EL ART. 36 LAASAP
MUEBLES LA FORJA DE JUAN ESCOBAR SA DE CV	301	NO SE EMITE EVALUACIÓN CON FUNDAMENTO EN EL ART. 36 LAASAP
MUEBLES LA FORJA DE JUAN ESCOBAR SA DE CV	321	NO SE EMITE EVALUACIÓN CON FUNDAMENTO EN EL ART. 36 LAASAP
MUEBLES LA FORJA DE JUAN ESCOBAR SA DE CV	322	NO SE EMITE EVALUACIÓN CON FUNDAMENTO EN EL ART. 36 LAASAP
MUEBLES LA FORJA DE JUAN ESCOBAR SA DE CV	323	NO SE EMITE EVALUACIÓN CON FUNDAMENTO EN EL ART. 36 LAASAP
MUEBLES LA FORJA DE JUAN ESCOBAR SA DE CV	330	NO SE EMITE EVALUACIÓN CON FUNDAMENTO EN EL ART. 36 LAASAP
MUEBLES LA FORJA DE JUAN ESCOBAR SA DE CV	331	NO SE EMITE EVALUACIÓN CON FUNDAMENTO EN EL ART. 36 LAASAP
MUEBLES LA FORJA DE JUAN ESCOBAR SA DE CV	332	NO SE EMITE EVALUACIÓN CON FUNDAMENTO EN EL ART. 36 LAASAP

Compras P09, P05, E01, E02, Agencias Inventa, Alpacas, Oculocámaras, G.P. ERMED, C.A. de México, S. de RL
 Tel: 55-5272-1188, 5272-1182
 www.hospitals.gob.mx

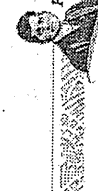

2024
Felipe Carrillo
PUERTO

ACTA DE FALLO

LICITACIÓN PÚBLICA INTERNACIONAL ELECTRÓNICA BAJO COBERTURA DE TRATADOS DE LIBRE COMERCIO QUE CONTENGA CAPITULO DE COMPRAS GUBERNAMENTALES
NÚMERO DE IDENTIFICACIÓN EN COMPRANET: LA-50-CYR-050CYR00/4/17-2-2024
PROGRAMA "MOBILIARIO MÉDICO Y DE LABORATORIO PARA HOSPITALES PRIORITARIOS"

NOMBRE O RAZÓN SOCIAL DEL LICITANTE	PARTIDA	RAZÓN POR LA QUE NO FUERON EVALUADAS TÉCNICAMENTE
MUEBLES LA FORJA DE JUAN ESCOBAR SA DE CV	333	NO SE EMITE EVALUACIÓN CON FUNDAMENTO EN EL ART. 36 LAAASP
MUEBLES LA FORJA DE JUAN ESCOBAR SA DE CV	341	NO SE EMITE EVALUACIÓN CON FUNDAMENTO EN EL ART. 36 LAAASP
MUEBLES LA FORJA DE JUAN ESCOBAR SA DE CV	355	NO SE EMITE EVALUACIÓN CON FUNDAMENTO EN EL ART. 36 LAAASP
MUEBLES LA FORJA DE JUAN ESCOBAR SA DE CV	356	NO SE EMITE EVALUACIÓN CON FUNDAMENTO EN EL ART. 36 LAAASP
MUEBLES LA FORJA DE JUAN ESCOBAR SA DE CV	365	NO SE EMITE EVALUACIÓN CON FUNDAMENTO EN EL ART. 36 LAAASP
MUEBLES LA FORJA DE JUAN ESCOBAR SA DE CV	367	NO SE EMITE EVALUACIÓN CON FUNDAMENTO EN EL ART. 36 LAAASP
MUEBLES LA FORJA DE JUAN ESCOBAR SA DE CV	375	NO SE EMITE EVALUACIÓN CON FUNDAMENTO EN EL ART. 36 LAAASP
MUEBLES LA FORJA DE JUAN ESCOBAR SA DE CV	376	NO SE EMITE EVALUACIÓN CON FUNDAMENTO EN EL ART. 36 LAAASP
MUEBLES LA FORJA DE JUAN ESCOBAR SA DE CV	377	NO SE EMITE EVALUACIÓN CON FUNDAMENTO EN EL ART. 36 LAAASP
MUEBLES LA FORJA DE JUAN ESCOBAR SA DE CV	392	NO SE EMITE EVALUACIÓN CON FUNDAMENTO EN EL ART. 36 LAAASP
MUEBLES LA FORJA DE JUAN ESCOBAR SA DE CV	394	NO SE EMITE EVALUACIÓN CON FUNDAMENTO EN EL ART. 36 LAAASP
MUEBLES LA FORJA DE JUAN ESCOBAR SA DE CV	396	NO SE EMITE EVALUACIÓN CON FUNDAMENTO EN EL ART. 36 LAAASP
MUEBLES LA FORJA DE JUAN ESCOBAR SA DE CV	397	NO SE EMITE EVALUACIÓN CON FUNDAMENTO EN EL ART. 36 LAAASP
MUEBLES LA FORJA DE JUAN ESCOBAR SA DE CV	410	NO SE EMITE EVALUACIÓN CON FUNDAMENTO EN EL ART. 36 LAAASP
MUEBLES LA FORJA DE JUAN ESCOBAR SA DE CV	411	NO SE EMITE EVALUACIÓN CON FUNDAMENTO EN EL ART. 36 LAAASP
MUEBLES LA FORJA DE JUAN ESCOBAR SA DE CV	429	NO SE EMITE EVALUACIÓN CON FUNDAMENTO EN EL ART. 36 LAAASP
MUEBLES LA FORJA DE JUAN ESCOBAR SA DE CV	430	NO SE EMITE EVALUACIÓN CON FUNDAMENTO EN EL ART. 36 LAAASP
MUEBLES LA FORJA DE JUAN ESCOBAR SA DE CV	431	NO SE EMITE EVALUACIÓN CON FUNDAMENTO EN EL ART. 36 LAAASP

237

Procuraduría del Estado de México, Avenida Constitución, C.P. 06700, Ciudad de México
Tel. 56 2716-1600, 56 2716-2272
www.imss.gob.mx

2024
Felipe Carrillo
PUERTO

ACTA DE FALLO

LICITACIÓN PÚBLICA INTERNACIONAL ELECTRÓNICA BAJO COBERTURA DE TRATADOS DE LIBRE COMERCIO QUE CONTENGA CAPITULO DE COMPRAS GUBERNAMENTALES
NÚMERO DE IDENTIFICACIÓN EN COMPRANET: LA-50-CYR-050CYR00/4/17-2-2024
PROGRAMA "MOBILIARIO MÉDICO Y DE LABORATORIO PARA HOSPITALES PRIORITARIOS"

NOMBRE O RAZÓN SOCIAL DEL LICITANTE	PARTIDA	RAZÓN POR LA QUE NO FUERON EVALUADAS TÉCNICAMENTE
MUEBLES LA FORJA DE JUAN ESCOBAR SA DE CV	440	NO SE EMITE EVALUACIÓN CON FUNDAMENTO EN EL ART. 36 LAAASP
MUEBLES LA FORJA DE JUAN ESCOBAR SA DE CV	446	NO SE EMITE EVALUACIÓN POR SOBREPASO EL TECHUPU PRESUPUESTAL
MUEBLES LA FORJA DE JUAN ESCOBAR SA DE CV	461	NO SE EMITE EVALUACIÓN CON FUNDAMENTO EN EL ART. 36 LAAASP
MUEBLES LA FORJA DE JUAN ESCOBAR SA DE CV	462	NO SE EMITE EVALUACIÓN CON FUNDAMENTO EN EL ART. 36 LAAASP
MUEBLES LA FORJA DE JUAN ESCOBAR SA DE CV	470	NO SE EMITE EVALUACIÓN CON FUNDAMENTO EN EL ART. 36 LAAASP
MUEBLES LA FORJA DE JUAN ESCOBAR SA DE CV	471	NO SE EMITE EVALUACIÓN CON FUNDAMENTO EN EL ART. 36 LAAASP
MUEBLES LA FORJA DE JUAN ESCOBAR SA DE CV	473	NO SE EMITE EVALUACIÓN CON FUNDAMENTO EN EL ART. 36 LAAASP
MUEBLES LA FORJA DE JUAN ESCOBAR SA DE CV	480	NO SE EMITE EVALUACIÓN CON FUNDAMENTO EN EL ART. 36 LAAASP
MUEBLES LA FORJA DE JUAN ESCOBAR SA DE CV	481	NO SE EMITE EVALUACIÓN CON FUNDAMENTO EN EL ART. 36 LAAASP
MUEBLES LA FORJA DE JUAN ESCOBAR SA DE CV	482	NO SE EMITE EVALUACIÓN CON FUNDAMENTO EN EL ART. 36 LAAASP
MUEBLES LA FORJA DE JUAN ESCOBAR SA DE CV	487	NO SE EMITE EVALUACIÓN CON FUNDAMENTO EN EL ART. 36 LAAASP
MUEBLES LA FORJA DE JUAN ESCOBAR SA DE CV	489	NO SE EMITE EVALUACIÓN CON FUNDAMENTO EN EL ART. 36 LAAASP
MUEBLES LA FORJA DE JUAN ESCOBAR SA DE CV	501	NO SE EMITE EVALUACIÓN CON FUNDAMENTO EN EL ART. 36 LAAASP
MUEBLES LA FORJA DE JUAN ESCOBAR SA DE CV	502	NO SE EMITE EVALUACIÓN CON FUNDAMENTO EN EL ART. 36 LAAASP
MUEBLES LA FORJA DE JUAN ESCOBAR SA DE CV	515	NO SE EMITE EVALUACIÓN CON FUNDAMENTO EN EL ART. 36 LAAASP
MUEBLES LA FORJA DE JUAN ESCOBAR SA DE CV	537	NO SE EMITE EVALUACIÓN CON FUNDAMENTO EN EL ART. 36 LAAASP
MUEBLES LA FORJA DE JUAN ESCOBAR SA DE CV	538	NO SE EMITE EVALUACIÓN CON FUNDAMENTO EN EL ART. 36 LAAASP
MUEBLES LA FORJA DE JUAN ESCOBAR SA DE CV	539	NO SE EMITE EVALUACIÓN CON FUNDAMENTO EN EL ART. 36 LAAASP

238

Procuraduría del Estado de México, Avenida Constitución, C.P. 06700, Ciudad de México
Tel. 56 2716-1600, 56 2716-2272
www.imss.gob.mx

2024
Felipe Carrillo
PUERTO

ANEXOS
DIVISIÓN DE CONTRATOS



GOBIERNO DE MEXICO



DIRECCIÓN DE ADMINISTRACIÓN
Unidad de Adquisición de Bienes y Contratación
Coordinación Técnica de Adquisición de Bienes de Inversión y Activos
División de Equipos y Mobiliario Médico

ACTA DE FALLO

LICITACIÓN PÚBLICA INTERNACIONAL ELECTRÓNICA BAJO COBERTURA DE TRATADOS DE LIBRE COMERCIO QUE CONTIENGA CAPITULO DE COMPRAS GUBERNAMENTALES
NÚMERO DE IDENTIFICACIÓN EN COMPRANET: LA-50-GYR-05-00GYR040-1-2-2024
PROGRAMA "MOBILIARIO MÉDICO Y DE LABORATORIO PARA HOSPITALES PRIORITARIOS"

NOMBRE O RAZÓN SOCIAL DEL LICITANTE	PARTIDA	RAZÓN POR LA QUE NO FUERON EVALUADAS TÉCNICAMENTE
MUEBLES LA FORJA DE JUAN ESCOBAR SA DE CV	554	NO SE EMITE EVALUACIÓN CON FUNDAMENTO EN EL ART. 36 LAASAP
MUEBLES LA FORJA DE JUAN ESCOBAR SA DE CV	559	NO SE EMITE EVALUACIÓN CON FUNDAMENTO EN EL ART. 36 LAASAP
MUEBLES LA FORJA DE JUAN ESCOBAR SA DE CV	563	NO SE EMITE EVALUACIÓN CON FUNDAMENTO EN EL ART. 36 LAASAP
MUEBLES LA FORJA DE JUAN ESCOBAR SA DE CV	564	NO SE EMITE EVALUACIÓN CON FUNDAMENTO EN EL ART. 36 LAASAP
MUEBLES LA FORJA DE JUAN ESCOBAR SA DE CV	570	NO SE EMITE EVALUACIÓN CON FUNDAMENTO EN EL ART. 36 LAASAP
MUEBLES LA FORJA DE JUAN ESCOBAR SA DE CV	573	NO SE EMITE EVALUACIÓN CON FUNDAMENTO EN EL ART. 36 LAASAP
MUEBLES LA FORJA DE JUAN ESCOBAR SA DE CV	580	NO SE EMITE EVALUACIÓN CON FUNDAMENTO EN EL ART. 36 LAASAP
MUEBLES LA FORJA DE JUAN ESCOBAR SA DE CV	581	NO SE EMITE EVALUACIÓN CON FUNDAMENTO EN EL ART. 36 LAASAP
MUEBLES LA FORJA DE JUAN ESCOBAR SA DE CV	582	NO SE EMITE EVALUACIÓN CON FUNDAMENTO EN EL ART. 36 LAASAP
MUEBLES LA FORJA DE JUAN ESCOBAR SA DE CV	597	NO SE EMITE EVALUACIÓN CON FUNDAMENTO EN EL ART. 36 LAASAP
MUEBLES LA FORJA DE JUAN ESCOBAR SA DE CV	599	NO SE EMITE EVALUACIÓN CON FUNDAMENTO EN EL ART. 36 LAASAP
MUEBLES LA FORJA DE JUAN ESCOBAR SA DE CV	601	NO SE EMITE EVALUACIÓN CON FUNDAMENTO EN EL ART. 36 LAASAP
MUEBLES LA FORJA DE JUAN ESCOBAR SA DE CV	602	NO SE EMITE EVALUACIÓN CON FUNDAMENTO EN EL ART. 36 LAASAP
MUEBLES LA FORJA DE JUAN ESCOBAR SA DE CV	614	NO SE EMITE EVALUACIÓN CON FUNDAMENTO EN EL ART. 36 LAASAP
MUEBLES LA FORJA DE JUAN ESCOBAR SA DE CV	615	NO SE EMITE EVALUACIÓN CON FUNDAMENTO EN EL ART. 36 LAASAP
MUEBLES LA FORJA DE JUAN ESCOBAR SA DE CV	635	NO SE EMITE EVALUACIÓN CON FUNDAMENTO EN EL ART. 36 LAASAP
MUEBLES LA FORJA DE JUAN ESCOBAR SA DE CV	636	NO SE EMITE EVALUACIÓN CON FUNDAMENTO EN EL ART. 36 LAASAP
MUEBLES LA FORJA DE JUAN ESCOBAR SA DE CV	643	NO SE EMITE EVALUACIÓN CON FUNDAMENTO EN EL ART. 36 LAASAP

239

Durango 293, P.O. Box 11, Col. Nueva Noria, Abasco, Cuernavaca, C. P. 76090, Estado de México
Tel. 56 2286-1700, Ext. 1028
www.imss.gob.mx



2024 Felipe Carrillo PUERTO



GOBIERNO DE MEXICO



DIRECCIÓN DE ADMINISTRACIÓN
Unidad de Adquisición de Bienes y Contratación
Coordinación Técnica de Adquisición de Bienes de Inversión y Activos
División de Equipos y Mobiliario Médico

ACTA DE FALLO

LICITACIÓN PÚBLICA INTERNACIONAL ELECTRÓNICA BAJO COBERTURA DE TRATADOS DE LIBRE COMERCIO QUE CONTIENGA CAPITULO DE COMPRAS GUBERNAMENTALES
NÚMERO DE IDENTIFICACIÓN EN COMPRANET: LA-50-GYR-05-00GYR040-1-2-2024
PROGRAMA "MOBILIARIO MÉDICO Y DE LABORATORIO PARA HOSPITALES PRIORITARIOS"

NOMBRE O RAZÓN SOCIAL DEL LICITANTE	PARTIDA	RAZÓN POR LA QUE NO FUERON EVALUADAS TÉCNICAMENTE
MUEBLES LA FORJA DE JUAN ESCOBAR SA DE CV	644	NO SE EMITE EVALUACIÓN CON FUNDAMENTO EN EL ART. 36 LAASAP
MUEBLES LA FORJA DE JUAN ESCOBAR SA DE CV	646	NO SE EMITE EVALUACIÓN CON FUNDAMENTO EN EL ART. 36 LAASAP
MUEBLES LA FORJA DE JUAN ESCOBAR SA DE CV	655	NO SE EMITE EVALUACIÓN CON FUNDAMENTO EN EL ART. 36 LAASAP
MUEBLES LA FORJA DE JUAN ESCOBAR SA DE CV	669	NO SE EMITE EVALUACIÓN CON FUNDAMENTO EN EL ART. 36 LAASAP
MUEBLES LA FORJA DE JUAN ESCOBAR SA DE CV	670	NO SE EMITE EVALUACIÓN CON FUNDAMENTO EN EL ART. 36 LAASAP
MUEBLES LA FORJA DE JUAN ESCOBAR SA DE CV	673	NO SE EMITE EVALUACIÓN CON FUNDAMENTO EN EL ART. 36 LAASAP
MUEBLES LA FORJA DE JUAN ESCOBAR SA DE CV	680	NO SE EMITE EVALUACIÓN CON FUNDAMENTO EN EL ART. 36 LAASAP
MUEBLES LA FORJA DE JUAN ESCOBAR SA DE CV	687	NO SE EMITE EVALUACIÓN CON FUNDAMENTO EN EL ART. 36 LAASAP
MUEBLES LA FORJA DE JUAN ESCOBAR SA DE CV	688	NO SE EMITE EVALUACIÓN CON FUNDAMENTO EN EL ART. 36 LAASAP
MUEBLES LA FORJA DE JUAN ESCOBAR SA DE CV	689	NO SE EMITE EVALUACIÓN CON FUNDAMENTO EN EL ART. 36 LAASAP
MUEBLES LA FORJA DE JUAN ESCOBAR SA DE CV	705	NO SE EMITE EVALUACIÓN CON FUNDAMENTO EN EL ART. 36 LAASAP
MUEBLES LA FORJA DE JUAN ESCOBAR SA DE CV	707	NO SE EMITE EVALUACIÓN CON FUNDAMENTO EN EL ART. 36 LAASAP
MUEBLES LA FORJA DE JUAN ESCOBAR SA DE CV	709	NO SE EMITE EVALUACIÓN CON FUNDAMENTO EN EL ART. 36 LAASAP
MUEBLES LA FORJA DE JUAN ESCOBAR SA DE CV	710	NO SE EMITE EVALUACIÓN CON FUNDAMENTO EN EL ART. 36 LAASAP
MUEBLES LA FORJA DE JUAN ESCOBAR SA DE CV	723	NO SE EMITE EVALUACIÓN CON FUNDAMENTO EN EL ART. 36 LAASAP
MUEBLES LA FORJA DE JUAN ESCOBAR SA DE CV	724	NO SE EMITE EVALUACIÓN CON FUNDAMENTO EN EL ART. 36 LAASAP
MUEBLES LA FORJA DE JUAN ESCOBAR SA DE CV	743	NO SE EMITE EVALUACIÓN CON FUNDAMENTO EN EL ART. 36 LAASAP
MUEBLES LA FORJA DE JUAN ESCOBAR SA DE CV	744	NO SE EMITE EVALUACIÓN CON FUNDAMENTO EN EL ART. 36 LAASAP

240

Durango 293, P.O. Box 11, Col. Nueva Noria, Abasco, Cuernavaca, C. P. 76090, Estado de México
Tel. 56 2286-1700, Ext. 1028
www.imss.gob.mx



2024 Felipe Carrillo PUERTO

ACTA DE FALLO

LICITACIÓN PÚBLICA INTERNACIONAL ELECTRÓNICA BAJO COBERTURA DE TRATADOS DE LIBRE COMERCIO QUE CONTENGA CAPITULO DE COMPRAS GUBERNAMENTALES
NÚMERO DE IDENTIFICACIÓN EN COMPRANET: LA-50-CYR-050CYR040-T-2024
PROGRAMA "MOBILIARIO MÉDICO Y DE LABORATORIO PARA HOSPITALES PRIORITARIOS"

NOMBRE O RAZÓN SOCIAL DEL LICITANTE	PARTIDA	RAZÓN POR LA QUE NO FUERON EVALUADAS TÉCNICAMENTE
MUEBLES LA FORJA DE JUAN ESCOBAR SA DE CV	745	NO SE EMITE EVALUACIÓN CON FUNDAMENTO EN EL ART. 36 LAASP
MUEBLES LA FORJA DE JUAN ESCOBAR SA DE CV	746	NO SE EMITE EVALUACIÓN CON FUNDAMENTO EN EL ART. 36 LAASP
TECNO COMERCIAL PAKTLI SA DE CV	360	NO SE EMITE EVALUACIÓN CON FUNDAMENTO EN EL ART. 36 LAASP
TECNO COMERCIAL PAKTLI SA DE CV	366	NO SE EMITE EVALUACIÓN CON FUNDAMENTO EN EL ART. 36 LAASP
TECNO COMERCIAL PAKTLI SA DE CV	375	NO SE EMITE EVALUACIÓN POR SOBREPASAR EL TECHO PRESUPUESTAL
TECNO COMERCIAL PAKTLI SA DE CV	396	NO SE EMITE EVALUACIÓN CON FUNDAMENTO EN EL ART. 36 LAASP
TECNO COMERCIAL PAKTLI SA DE CV	414	NO SE EMITE EVALUACIÓN CON FUNDAMENTO EN EL ART. 36 LAASP
TECNO COMERCIAL PAKTLI SA DE CV	674	NO SE EMITE EVALUACIÓN CON FUNDAMENTO EN EL ART. 36 LAASP
TECNO COMERCIAL PAKTLI SA DE CV	679	NO SE EMITE EVALUACIÓN CON FUNDAMENTO EN EL ART. 36 LAASP
TECNO COMERCIAL PAKTLI SA DE CV	687	NO SE EMITE EVALUACIÓN POR SOBREPASAR EL TECHO PRESUPUESTAL
TECNO COMERCIAL PAKTLI SA DE CV	709	NO SE EMITE EVALUACIÓN CON FUNDAMENTO EN EL ART. 36 LAASP
TECNO ROBLES DE MÉXICO SA DE CV	6	NO SE EMITE EVALUACIÓN POR SOBREPASAR EL TECHO PRESUPUESTAL
TECNO ROBLES DE MÉXICO SA DE CV	13	NO SE EMITE EVALUACIÓN POR SOBREPASAR EL TECHO PRESUPUESTAL
TECNO ROBLES DE MÉXICO SA DE CV	16	NO SE EMITE EVALUACIÓN POR SOBREPASAR EL TECHO PRESUPUESTAL
TECNO ROBLES DE MÉXICO SA DE CV	27	NO SE EMITE EVALUACIÓN CON FUNDAMENTO EN EL ART. 36 LAASP
TECNO ROBLES DE MÉXICO SA DE CV	28	NO SE EMITE EVALUACIÓN POR SOBREPASAR EL TECHO PRESUPUESTAL
TECNO ROBLES DE MÉXICO SA DE CV	31	NO SE EMITE EVALUACIÓN CON FUNDAMENTO EN EL ART. 36 LAASP

241

Shawling 200, Blvd. R. Fco. Gómez Hurtado, Alkalde Cuauhtémoc, C. P. México, D. F. México
Tel: 55 59251162, Ext. 50925, www.mexico.gob.mx



2024
Felipe Carrillo
PUERTO

ACTA DE FALLO

LICITACIÓN PÚBLICA INTERNACIONAL ELECTRÓNICA BAJO COBERTURA DE TRATADOS DE LIBRE COMERCIO QUE CONTENGA CAPITULO DE COMPRAS GUBERNAMENTALES
NÚMERO DE IDENTIFICACIÓN EN COMPRANET: LA-50-CYR-050CYR040-T-2024
PROGRAMA "MOBILIARIO MÉDICO Y DE LABORATORIO PARA HOSPITALES PRIORITARIOS"

NOMBRE O RAZÓN SOCIAL DEL LICITANTE	PARTIDA	RAZÓN POR LA QUE NO FUERON EVALUADAS TÉCNICAMENTE
TECNO ROBLES DE MÉXICO SA DE CV	32	NO SE EMITE EVALUACIÓN CON FUNDAMENTO EN EL ART. 36 LAASP
TECNO ROBLES DE MÉXICO SA DE CV	35	NO SE EMITE EVALUACIÓN CON FUNDAMENTO EN EL ART. 36 LAASP
TECNO ROBLES DE MÉXICO SA DE CV	39	NO SE EMITE EVALUACIÓN POR SOBREPASAR EL TECHO PRESUPUESTAL
TECNO ROBLES DE MÉXICO SA DE CV	40	NO SE EMITE EVALUACIÓN POR SOBREPASAR EL TECHO PRESUPUESTAL
TECNO ROBLES DE MÉXICO SA DE CV	42	NO SE EMITE EVALUACIÓN POR SOBREPASAR EL TECHO PRESUPUESTAL
TECNO ROBLES DE MÉXICO SA DE CV	45	NO SE EMITE EVALUACIÓN CON FUNDAMENTO EN EL ART. 36 LAASP
TECNO ROBLES DE MÉXICO SA DE CV	46	NO SE EMITE EVALUACIÓN CON FUNDAMENTO EN EL ART. 36 LAASP
TECNO ROBLES DE MÉXICO SA DE CV	48	NO SE EMITE EVALUACIÓN POR SOBREPASAR EL TECHO PRESUPUESTAL
TECNO ROBLES DE MÉXICO SA DE CV	49	NO SE EMITE EVALUACIÓN CON FUNDAMENTO EN EL ART. 36 LAASP
TECNO ROBLES DE MÉXICO SA DE CV	50	NO SE EMITE EVALUACIÓN POR SOBREPASAR EL TECHO PRESUPUESTAL
TECNO ROBLES DE MÉXICO SA DE CV	52	NO SE EMITE EVALUACIÓN POR SOBREPASAR EL TECHO PRESUPUESTAL
TECNO ROBLES DE MÉXICO SA DE CV	64	NO SE EMITE EVALUACIÓN POR SOBREPASAR EL TECHO PRESUPUESTAL
TECNO ROBLES DE MÉXICO SA DE CV	67	NO SE EMITE EVALUACIÓN POR SOBREPASAR EL TECHO PRESUPUESTAL
TECNO ROBLES DE MÉXICO SA DE CV	69	NO SE EMITE EVALUACIÓN POR SOBREPASAR EL TECHO PRESUPUESTAL
TECNO ROBLES DE MÉXICO SA DE CV	71	NO SE EMITE EVALUACIÓN POR SOBREPASAR EL TECHO PRESUPUESTAL
TECNO ROBLES DE MÉXICO SA DE CV	72	NO SE EMITE EVALUACIÓN POR SOBREPASAR EL TECHO PRESUPUESTAL

242

Shawling 200, Blvd. R. Fco. Gómez Hurtado, Alkalde Cuauhtémoc, C. P. México, D. F. México
Tel: 55 59251162, Ext. 50925, www.mexico.gob.mx



2024
Felipe Carrillo
PUERTO

ANEXOS
DIVISIÓN DE CONTRATOS



GOBIERNO DE MEXICO



DIRECCIÓN DE ADMINISTRACIÓN
 Coordinación de Adquisición de Bienes y Contratación de Servicios
 Coordinación Técnica de Adquisición de Bienes Inmuebles y Activos
 División de Equipos y Mobiliario Médico

ACTA DE FALLO

LICITACIÓN PÚBLICA INTERNACIONAL ELECTRÓNICA BAJO COBERTURA DE TRATADOS DE LIBRE COMERCIO QUE CONTENGA CAPÍTULO DE COMPRAS GUBERNAMENTALES
NÚMERO DE IDENTIFICACIÓN EN COMPRANET: LA-30-GYR-050CYR040-T-2-2024
PROGRAMA "MOBILIARIO MÉDICO Y DE LABORATORIO PARA HOSPITALES PRIORITARIOS"

NOMBRE O RAZÓN SOCIAL DEL LICITANTE	PARTIDA	RAZÓN POR LA QUE NO FUERON EVALUADOS TÉCNICAMENTE
TECNO ROBLES DE MEXICO SA DE CV	74	NO SE EMITE EVALUACIÓN POR SOBREPASAR EL TECHO PRESUPUESTAL
TECNO ROBLES DE MEXICO SA DE CV	75	NO SE EMITE EVALUACIÓN POR SOBREPASAR EL TECHO PRESUPUESTAL
TECNO ROBLES DE MEXICO SA DE CV	77	NO SE EMITE EVALUACIÓN CON FUNDAMENTO EN EL ART. 36 LAASAP
TECNO ROBLES DE MEXICO SA DE CV	78	NO SE EMITE EVALUACIÓN CON FUNDAMENTO EN EL ART. 36 LAASAP
TECNO ROBLES DE MEXICO SA DE CV	79	NO SE EMITE EVALUACIÓN CON FUNDAMENTO EN EL ART. 36 LAASAP
TECNO ROBLES DE MEXICO SA DE CV	80	NO SE EMITE EVALUACIÓN CON FUNDAMENTO EN EL ART. 36 LAASAP
TECNO ROBLES DE MEXICO SA DE CV	81	NO SE EMITE EVALUACIÓN CON FUNDAMENTO EN EL ART. 36 LAASAP
TECNO ROBLES DE MEXICO SA DE CV	84	NO SE EMITE EVALUACIÓN POR SOBREPASAR EL TECHO PRESUPUESTAL
TECNO ROBLES DE MEXICO SA DE CV	86	NO SE EMITE EVALUACIÓN POR SOBREPASAR EL TECHO PRESUPUESTAL
TECNO ROBLES DE MEXICO SA DE CV	87	NO SE EMITE EVALUACIÓN CON FUNDAMENTO EN EL ART. 36 LAASAP
TECNO ROBLES DE MEXICO SA DE CV	88	NO SE EMITE EVALUACIÓN POR SOBREPASAR EL TECHO PRESUPUESTAL
TECNO ROBLES DE MEXICO SA DE CV	102	NO SE EMITE EVALUACIÓN POR SOBREPASAR EL TECHO PRESUPUESTAL
TECNO ROBLES DE MEXICO SA DE CV	103	NO SE EMITE EVALUACIÓN POR SOBREPASAR EL TECHO PRESUPUESTAL
TECNO ROBLES DE MEXICO SA DE CV	104	NO SE EMITE EVALUACIÓN POR SOBREPASAR EL TECHO PRESUPUESTAL
TECNO ROBLES DE MEXICO SA DE CV	122	NO SE EMITE EVALUACIÓN CON FUNDAMENTO EN EL ART. 36 LAASAP
TECNO ROBLES DE MEXICO SA DE CV	126	NO SE EMITE EVALUACIÓN POR SOBREPASAR EL TECHO PRESUPUESTAL

243

Stratagem 201, P.O. Box 10, Santa Fe, Alameda Cuauhtémoc, C.P. 06706, Ciudad de México
 Tel. 55 5724-1100, 55 5724-1425
 www.hospitalimss.gob.mx



2024
Felipe Carrillo
PUERTO



GOBIERNO DE MEXICO



DIRECCIÓN DE ADMINISTRACIÓN
 Unidad de Adquisiciones
 Coordinación de Adquisición de Bienes y Contratación de Servicios
 Coordinación Técnica de Adquisición de Bienes Inmuebles y Activos
 División de Equipos y Mobiliario Médico

ACTA DE FALLO

LICITACIÓN PÚBLICA INTERNACIONAL ELECTRÓNICA BAJO COBERTURA DE TRATADOS DE LIBRE COMERCIO QUE CONTENGA CAPÍTULO DE COMPRAS GUBERNAMENTALES
NÚMERO DE IDENTIFICACIÓN EN COMPRANET: LA-30-GYR-050CYR040-T-2-2024
PROGRAMA "MOBILIARIO MÉDICO Y DE LABORATORIO PARA HOSPITALES PRIORITARIOS"

NOMBRE O RAZÓN SOCIAL DEL LICITANTE	PARTIDA	RAZÓN POR LA QUE NO FUERON EVALUADOS TÉCNICAMENTE
TECNO ROBLES DE MEXICO SA DE CV	134	NO SE EMITE EVALUACIÓN CON FUNDAMENTO EN EL ART. 36 LAASAP
TECNO ROBLES DE MEXICO SA DE CV	137	NO SE EMITE EVALUACIÓN CON FUNDAMENTO EN EL ART. 36 LAASAP
TECNO ROBLES DE MEXICO SA DE CV	138	NO SE EMITE EVALUACIÓN POR SOBREPASAR EL TECHO PRESUPUESTAL
TECNO ROBLES DE MEXICO SA DE CV	140	NO SE EMITE EVALUACIÓN CON FUNDAMENTO EN EL ART. 36 LAASAP
TECNO ROBLES DE MEXICO SA DE CV	145	NO SE EMITE EVALUACIÓN CON FUNDAMENTO EN EL ART. 36 LAASAP
TECNO ROBLES DE MEXICO SA DE CV	147	NO SE EMITE EVALUACIÓN POR SOBREPASAR EL TECHO PRESUPUESTAL
TECNO ROBLES DE MEXICO SA DE CV	148	NO SE EMITE EVALUACIÓN POR SOBREPASAR EL TECHO PRESUPUESTAL
TECNO ROBLES DE MEXICO SA DE CV	150	NO SE EMITE EVALUACIÓN POR SOBREPASAR EL TECHO PRESUPUESTAL
TECNO ROBLES DE MEXICO SA DE CV	153	NO SE EMITE EVALUACIÓN CON FUNDAMENTO EN EL ART. 36 LAASAP
TECNO ROBLES DE MEXICO SA DE CV	156	NO SE EMITE EVALUACIÓN POR SOBREPASAR EL TECHO PRESUPUESTAL
TECNO ROBLES DE MEXICO SA DE CV	157	NO SE EMITE EVALUACIÓN CON FUNDAMENTO EN EL ART. 36 LAASAP
TECNO ROBLES DE MEXICO SA DE CV	158	NO SE EMITE EVALUACIÓN POR SOBREPASAR EL TECHO PRESUPUESTAL
TECNO ROBLES DE MEXICO SA DE CV	159	NO SE EMITE EVALUACIÓN POR SOBREPASAR EL TECHO PRESUPUESTAL
TECNO ROBLES DE MEXICO SA DE CV	170	NO SE EMITE EVALUACIÓN POR SOBREPASAR EL TECHO PRESUPUESTAL
TECNO ROBLES DE MEXICO SA DE CV	173	NO SE EMITE EVALUACIÓN CON FUNDAMENTO EN EL ART. 36 LAASAP
TECNO ROBLES DE MEXICO SA DE CV	175	NO SE EMITE EVALUACIÓN POR SOBREPASAR EL TECHO PRESUPUESTAL

244

Stratagem 201, P.O. Box 10, Santa Fe, Alameda Cuauhtémoc, C.P. 06706, Ciudad de México
 Tel. 55 5724-1100, 55 5724-1425
 www.hospitalimss.gob.mx



2024
Felipe Carrillo
PUERTO



GOBIERNO DE
MÉXICO



DIRECCIÓN DE ADMINISTRACIÓN
Unidad de Adquisiciones
Coordinación de Administración de Bienes
Coordinación Técnica de Adquisición de Bienes de Inversión Activa
División de Equipos y Mobiliario Médico

ACTA DE FALLO

LICITACIÓN PÚBLICA INTERNACIONAL ELECTRÓNICA BAJO COBERTURA DE TRATADOS DE LIBRE COMERCIO QUE CONTENGA CAPÍTULO DE COMPRAS GUBERNAMENTALES
NÚMERO DE IDENTIFICACIÓN EN COMPRANET: LA-50-CYR-050374040-1-2-2024
PROGRAMA: "MOBILIARIO MÉDICO Y DE LABORATORIO PARA HOSPITALES PRIORITARIOS"

NOMBRE O RAZÓN SOCIAL DEL LICITANTE	PARTIDA	RAZÓN POR LA QUE NO FUERON EVALUADAS TÉCNICAMENTE
TECNO ROBLES DE MEXICO SA DE CV	177	NO SE EMITE EVALUACIÓN POR SOBREPASAR EL TECHO PRESUPUESTAL
TECNO ROBLES DE MEXICO SA DE CV	180	NO SE EMITE EVALUACIÓN POR SOBREPASAR EL TECHO PRESUPUESTAL
TECNO ROBLES DE MEXICO SA DE CV	181	NO SE EMITE EVALUACIÓN POR SOBREPASAR EL TECHO PRESUPUESTAL
TECNO ROBLES DE MEXICO SA DE CV	183	NO SE EMITE EVALUACIÓN CON FUNDAMENTO EN EL ART. 36 LAAASP
TECNO ROBLES DE MEXICO SA DE CV	184	NO SE EMITE EVALUACIÓN CON FUNDAMENTO EN EL ART. 36 LAAASP
TECNO ROBLES DE MEXICO SA DE CV	195	NO SE EMITE EVALUACIÓN CON FUNDAMENTO EN EL ART. 36 LAAASP
TECNO ROBLES DE MEXICO SA DE CV	196	NO SE EMITE EVALUACIÓN CON FUNDAMENTO EN EL ART. 36 LAAASP
TECNO ROBLES DE MEXICO SA DE CV	197	NO SE EMITE EVALUACIÓN CON FUNDAMENTO EN EL ART. 36 LAAASP
TECNO ROBLES DE MEXICO SA DE CV	190	NO SE EMITE EVALUACIÓN POR SOBREPASAR EL TECHO PRESUPUESTAL
TECNO ROBLES DE MEXICO SA DE CV	191	NO SE EMITE EVALUACIÓN CON FUNDAMENTO EN EL ART. 36 LAAASP
TECNO ROBLES DE MEXICO SA DE CV	192	NO SE EMITE EVALUACIÓN CON FUNDAMENTO EN EL ART. 36 LAAASP
TECNO ROBLES DE MEXICO SA DE CV	193	NO SE EMITE EVALUACIÓN CON FUNDAMENTO EN EL ART. 36 LAAASP
TECNO ROBLES DE MEXICO SA DE CV	194	NO SE EMITE EVALUACIÓN POR SOBREPASAR EL TECHO PRESUPUESTAL
TECNO ROBLES DE MEXICO SA DE CV	195	NO SE EMITE EVALUACIÓN CON FUNDAMENTO EN EL ART. 36 LAAASP
TECNO ROBLES DE MEXICO SA DE CV	213	NO SE EMITE EVALUACIÓN POR SOBREPASAR EL TECHO PRESUPUESTAL
TECNO ROBLES DE MEXICO SA DE CV	214	NO SE EMITE EVALUACIÓN CON FUNDAMENTO EN EL ART. 36 LAAASP
TECNO ROBLES DE MEXICO SA DE CV	215	NO SE EMITE EVALUACIÓN POR SOBREPASAR EL TECHO PRESUPUESTAL

245

Dr. Manuel José Ortiz N. Colima Horta, Acabilla Humberto, C. P. 2024
Tel. 52 52 227026 Ext. 10424
Gobernación de México



2024
Felipe Carrillo
PUERTO



GOBIERNO DE
MÉXICO



DIRECCIÓN DE ADMINISTRACIÓN
Unidad de Adquisiciones
Coordinación de Administración de Bienes
Coordinación Técnica de Adquisición de Bienes de Inversión Activa
División de Equipos y Mobiliario Médico

ACTA DE FALLO

LICITACIÓN PÚBLICA INTERNACIONAL ELECTRÓNICA BAJO COBERTURA DE TRATADOS DE LIBRE COMERCIO QUE CONTENGA CAPÍTULO DE COMPRAS GUBERNAMENTALES
NÚMERO DE IDENTIFICACIÓN EN COMPRANET: LA-50-CYR-050374040-1-2-2024
PROGRAMA: "MOBILIARIO MÉDICO Y DE LABORATORIO PARA HOSPITALES PRIORITARIOS"

NOMBRE O RAZÓN SOCIAL DEL LICITANTE	PARTIDA	RAZÓN POR LA QUE NO FUERON EVALUADAS TÉCNICAMENTE
TECNO ROBLES DE MEXICO SA DE CV	225	NO SE EMITE EVALUACIÓN POR SOBREPASAR EL TECHO PRESUPUESTAL
TECNO ROBLES DE MEXICO SA DE CV	235	NO SE EMITE EVALUACIÓN POR SOBREPASAR EL TECHO PRESUPUESTAL
TECNO ROBLES DE MEXICO SA DE CV	246	NO SE EMITE EVALUACIÓN CON FUNDAMENTO EN EL ART. 36 LAAASP
TECNO ROBLES DE MEXICO SA DE CV	247	NO SE EMITE EVALUACIÓN POR SOBREPASAR EL TECHO PRESUPUESTAL
TECNO ROBLES DE MEXICO SA DE CV	249	NO SE EMITE EVALUACIÓN CON FUNDAMENTO EN EL ART. 36 LAAASP
TECNO ROBLES DE MEXICO SA DE CV	250	NO SE EMITE EVALUACIÓN CON FUNDAMENTO EN EL ART. 36 LAAASP
TECNO ROBLES DE MEXICO SA DE CV	253	NO SE EMITE EVALUACIÓN CON FUNDAMENTO EN EL ART. 36 LAAASP
TECNO ROBLES DE MEXICO SA DE CV	255	NO SE EMITE EVALUACIÓN CON FUNDAMENTO EN EL ART. 36 LAAASP
TECNO ROBLES DE MEXICO SA DE CV	257	NO SE EMITE EVALUACIÓN POR SOBREPASAR EL TECHO PRESUPUESTAL
TECNO ROBLES DE MEXICO SA DE CV	258	NO SE EMITE EVALUACIÓN POR SOBREPASAR EL TECHO PRESUPUESTAL
TECNO ROBLES DE MEXICO SA DE CV	260	NO SE EMITE EVALUACIÓN POR SOBREPASAR EL TECHO PRESUPUESTAL
TECNO ROBLES DE MEXICO SA DE CV	263	NO SE EMITE EVALUACIÓN CON FUNDAMENTO EN EL ART. 36 LAAASP
TECNO ROBLES DE MEXICO SA DE CV	264	NO SE EMITE EVALUACIÓN CON FUNDAMENTO EN EL ART. 36 LAAASP
TECNO ROBLES DE MEXICO SA DE CV	266	NO SE EMITE EVALUACIÓN POR SOBREPASAR EL TECHO PRESUPUESTAL
TECNO ROBLES DE MEXICO SA DE CV	267	NO SE EMITE EVALUACIÓN CON FUNDAMENTO EN EL ART. 36 LAAASP
TECNO ROBLES DE MEXICO SA DE CV	268	NO SE EMITE EVALUACIÓN POR SOBREPASAR EL TECHO PRESUPUESTAL
TECNO ROBLES DE MEXICO SA DE CV	269	NO SE EMITE EVALUACIÓN POR SOBREPASAR EL TECHO PRESUPUESTAL

246

Dr. Manuel José Ortiz N. Colima Horta, Acabilla Humberto, C. P. 2024
Tel. 52 52 227026 Ext. 10424
Gobernación de México



2024
Felipe Carrillo
PUERTO

ANEXOS
DIVISIÓN DE CONTRATOS



GOBIERNO DE MÉXICO



DIRECCIÓN DE ADMINISTRACIÓN
Unidad de Adquisiciones
Coordinación de Adquisición de Bienes y Contratación de Servicios
Coordinación Técnica de Adquisición de Bienes de Inversión y Activos
División de Equipos y Mobiliario Médico

ACTA DE FALLO

LICITACIÓN PÚBLICA INTERNACIONAL ELECTRÓNICA BAJO COBERTURA DE TRATADOS DE LIBRE COMERCIO QUE CONTIENGA CAPÍTULO DE COMPRAS GUBERNAMENTALES
NÚMERO DE IDENTIFICACIÓN EN COMPRANET: LA-50-CVR-0500VRO40-T-2024
PROGRAMA "MOBILIARIO MÉDICO Y DE LABORATORIO PARA HOSPITALES PRIORITARIOS"

NOMBRE O RAZÓN SOCIAL DEL LICITANTE	PARTIDA	RAZÓN POR LA QUE NO FUERON EVALUADAS TÉCNICAMENTE
TECNO ROBLES DE MEXICO SA DE CV	280	NO SE EMITE EVALUACIÓN POR SOBREPASAR EL TECHO. PRESUPUESTAL
TECNO ROBLES DE MEXICO SA DE CV	283	NO SE EMITE EVALUACIÓN POR SOBREPASAR EL TECHO. PRESUPUESTAL
TECNO ROBLES DE MEXICO SA DE CV	285	NO SE EMITE EVALUACIÓN POR SOBREPASAR EL TECHO. PRESUPUESTAL
TECNO ROBLES DE MEXICO SA DE CV	446	NO SE EMITE EVALUACIÓN POR SOBREPASAR EL TECHO. PRESUPUESTAL
TECNO ROBLES DE MEXICO SA DE CV	450	NO SE EMITE EVALUACIÓN POR SOBREPASAR EL TECHO. PRESUPUESTAL
TECNO ROBLES DE MEXICO SA DE CV	461	NO SE EMITE EVALUACIÓN CON FUNDAMENTO EN EL ART. 36 LAMASP
TECNO ROBLES DE MEXICO SA DE CV	462	NO SE EMITE EVALUACIÓN POR SOBREPASAR EL TECHO. PRESUPUESTAL
TECNO ROBLES DE MEXICO SA DE CV	465	NO SE EMITE EVALUACIÓN CON FUNDAMENTO EN EL ART. 36 LAMASP
TECNO ROBLES DE MEXICO SA DE CV	466	NO SE EMITE EVALUACIÓN POR SOBREPASAR EL TECHO. PRESUPUESTAL
TECNO ROBLES DE MEXICO SA DE CV	469	NO SE EMITE EVALUACIÓN CON FUNDAMENTO EN EL ART. 36 LAMASP
TECNO ROBLES DE MEXICO SA DE CV	472	NO SE EMITE EVALUACIÓN POR SOBREPASAR EL TECHO. PRESUPUESTAL
TECNO ROBLES DE MEXICO SA DE CV	473	NO SE EMITE EVALUACIÓN POR SOBREPASAR EL TECHO. PRESUPUESTAL
TECNO ROBLES DE MEXICO SA DE CV	475	NO SE EMITE EVALUACIÓN POR SOBREPASAR EL TECHO. PRESUPUESTAL
TECNO ROBLES DE MEXICO SA DE CV	477	NO SE EMITE EVALUACIÓN CON FUNDAMENTO EN EL ART. 36 LAMASP
TECNO ROBLES DE MEXICO SA DE CV	478	NO SE EMITE EVALUACIÓN CON FUNDAMENTO EN EL ART. 36 LAMASP

249

Roberto del Olmo B. CAS. Rolando Herrera. Alejandro Cárdenas Jimeno. C. R. Ordoñez. *(Firma)*
Tels. 55 5726 2100, 55 57 15 2525. *(Firma)*



2024
Felipe Carrillo
PUERTO



GOBIERNO DE MÉXICO



DIRECCIÓN DE ADMINISTRACIÓN
Unidad de Adquisiciones
Coordinación de Adquisición de Bienes y Contratación de Servicios
Coordinación Técnica de Adquisición de Bienes de Inversión y Activos
División de Equipos y Mobiliario Médico

ACTA DE FALLO

LICITACIÓN PÚBLICA INTERNACIONAL ELECTRÓNICA BAJO COBERTURA DE TRATADOS DE LIBRE COMERCIO QUE CONTIENGA CAPÍTULO DE COMPRAS GUBERNAMENTALES
NÚMERO DE IDENTIFICACIÓN EN COMPRANET: LA-50-CVR-0500VRO40-T-2024
PROGRAMA "MOBILIARIO MÉDICO Y DE LABORATORIO PARA HOSPITALES PRIORITARIOS"

NOMBRE O RAZÓN SOCIAL DEL LICITANTE	PARTIDA	RAZÓN POR LA QUE NO FUERON EVALUADAS TÉCNICAMENTE
TECNO ROBLES DE MEXICO SA DE CV	480	NO SE EMITE EVALUACIÓN POR SOBREPASAR EL TECHO. PRESUPUESTAL
TECNO ROBLES DE MEXICO SA DE CV	481	NO SE EMITE EVALUACIÓN CON FUNDAMENTO EN EL ART. 36 LAMASP
TECNO ROBLES DE MEXICO SA DE CV	482	NO SE EMITE EVALUACIÓN POR SOBREPASAR EL TECHO. PRESUPUESTAL
TECNO ROBLES DE MEXICO SA DE CV	483	NO SE EMITE EVALUACIÓN POR SOBREPASAR EL TECHO. PRESUPUESTAL
TECNO ROBLES DE MEXICO SA DE CV	484	NO SE EMITE EVALUACIÓN POR SOBREPASAR EL TECHO. PRESUPUESTAL
TECNO ROBLES DE MEXICO SA DE CV	487	NO SE EMITE EVALUACIÓN POR SOBREPASAR EL TECHO. PRESUPUESTAL
TECNO ROBLES DE MEXICO SA DE CV	489	NO SE EMITE EVALUACIÓN POR SOBREPASAR EL TECHO. PRESUPUESTAL
TECNO ROBLES DE MEXICO SA DE CV	501	NO SE EMITE EVALUACIÓN POR SOBREPASAR EL TECHO. PRESUPUESTAL
TECNO ROBLES DE MEXICO SA DE CV	502	NO SE EMITE EVALUACIÓN POR SOBREPASAR EL TECHO. PRESUPUESTAL
TECNO ROBLES DE MEXICO SA DE CV	504	NO SE EMITE EVALUACIÓN POR SOBREPASAR EL TECHO. PRESUPUESTAL
TECNO ROBLES DE MEXICO SA DE CV	505	NO SE EMITE EVALUACIÓN POR SOBREPASAR EL TECHO. PRESUPUESTAL
TECNO ROBLES DE MEXICO SA DE CV	507	NO SE EMITE EVALUACIÓN CON FUNDAMENTO EN EL ART. 36 LAMASP
TECNO ROBLES DE MEXICO SA DE CV	508	NO SE EMITE EVALUACIÓN CON FUNDAMENTO EN EL ART. 36 LAMASP
TECNO ROBLES DE MEXICO SA DE CV	509	NO SE EMITE EVALUACIÓN CON FUNDAMENTO EN EL ART. 36 LAMASP
TECNO ROBLES DE MEXICO SA DE CV	510	NO SE EMITE EVALUACIÓN CON FUNDAMENTO EN EL ART. 36 LAMASP
TECNO ROBLES DE MEXICO SA DE CV	511	NO SE EMITE EVALUACIÓN CON FUNDAMENTO EN EL ART. 36 LAMASP

249

Roberto del Olmo B. CAS. Rolando Herrera. Alejandro Cárdenas Jimeno. C. R. Ordoñez. *(Firma)*
Tels. 55 5726 2100, 55 57 15 2525. *(Firma)*



2024
Felipe Carrillo
PUERTO

ACTA DE FALLO

LICITACIÓN PÚBLICA INTERNACIONAL ELECTRÓNICA BAJO COBERTURA DE TRATADOS DE LIBRE COMERCIO QUE CONTENGA CAPITULO DE COMPRAS GUBERNAMENTALES
NÚMERO DE IDENTIFICACIÓN EN COMPRANET: LA-50-GYR-050GYR040-T-2024
PROGRAMA "MOBILIARIO MÉDICO Y DE LABORATORIO PARA HOSPITALES PRIORITARIOS"

NOMBRE DE RAZÓN SOCIAL DEL LICITANTE	PARTIDA	RAZÓN POR LA QUE NO FUERON EVALUADAS TÉCNICAMENTE
TECNO ROBLES DE MEXICO SA DE CV	514	NO SE EMITE EVALUACIÓN POR SOBREPASAR EL TECHO PRESUPUESTAL
TECNO ROBLES DE MEXICO SA DE CV	516	NO SE EMITE EVALUACIÓN POR SOBREPASAR EL TECHO PRESUPUESTAL
TECNO ROBLES DE MEXICO SA DE CV	517	NO SE EMITE EVALUACIÓN CON FUNDAMENTO EN EL ART. 36 LAAASP
TECNO ROBLES DE MEXICO SA DE CV	518	NO SE EMITE EVALUACIÓN POR SOBREPASAR EL TECHO PRESUPUESTAL
TECNO ROBLES DE MEXICO SA DE CV	535	NO SE EMITE EVALUACIÓN POR SOBREPASAR EL TECHO PRESUPUESTAL
TECNO ROBLES DE MEXICO SA DE CV	536	NO SE EMITE EVALUACIÓN POR SOBREPASAR EL TECHO PRESUPUESTAL
TECNO ROBLES DE MEXICO SA DE CV	537	NO SE EMITE EVALUACIÓN POR SOBREPASAR EL TECHO PRESUPUESTAL
TECNO ROBLES DE MEXICO SA DE CV	554	NO SE EMITE EVALUACIÓN CON FUNDAMENTO EN EL ART. 36 LAAASP
TECNO ROBLES DE MEXICO SA DE CV	563	NO SE EMITE EVALUACIÓN CON FUNDAMENTO EN EL ART. 36 LAAASP
TECNO ROBLES DE MEXICO SA DE CV	564	NO SE EMITE EVALUACIÓN POR SOBREPASAR EL TECHO PRESUPUESTAL
TECNO ROBLES DE MEXICO SA DE CV	565	NO SE EMITE EVALUACIÓN CON FUNDAMENTO EN EL ART. 36 LAAASP
TECNO ROBLES DE MEXICO SA DE CV	566	NO SE EMITE EVALUACIÓN POR SOBREPASAR EL TECHO PRESUPUESTAL
TECNO ROBLES DE MEXICO SA DE CV	569	NO SE EMITE EVALUACIÓN CON FUNDAMENTO EN EL ART. 36 LAAASP
TECNO ROBLES DE MEXICO SA DE CV	570	NO SE EMITE EVALUACIÓN POR SOBREPASAR EL TECHO PRESUPUESTAL
TECNO ROBLES DE MEXICO SA DE CV	572	NO SE EMITE EVALUACIÓN POR SOBREPASAR EL TECHO PRESUPUESTAL
TECNO ROBLES DE MEXICO SA DE CV	573	NO SE EMITE EVALUACIÓN POR SOBREPASAR EL TECHO PRESUPUESTAL

249
 Encargado del Área: Sr. Ricardo Torres, Asesoría Administrativa, C. P. 2024
 Tel: 55 57291200, Ext. 316222
 www.imss.gob.mx
 2024
 Felipe Carrillo
 PUERTO
 SECRETARÍA DE ECONOMÍA

ACTA DE FALLO

LICITACIÓN PÚBLICA INTERNACIONAL ELECTRÓNICA BAJO COBERTURA DE TRATADOS DE LIBRE COMERCIO QUE CONTENGA CAPITULO DE COMPRAS GUBERNAMENTALES
NÚMERO DE IDENTIFICACIÓN EN COMPRANET: LA-50-GYR-050GYR040-T-2024
PROGRAMA "MOBILIARIO MÉDICO Y DE LABORATORIO PARA HOSPITALES PRIORITARIOS"

NOMBRE DE RAZÓN SOCIAL DEL LICITANTE	PARTIDA	RAZÓN POR LA QUE NO FUERON EVALUADAS TÉCNICAMENTE
TECNO ROBLES DE MEXICO SA DE CV	575	NO SE EMITE EVALUACIÓN POR SOBREPASAR EL TECHO PRESUPUESTAL
TECNO ROBLES DE MEXICO SA DE CV	577	NO SE EMITE EVALUACIÓN CON FUNDAMENTO EN EL ART. 36 LAAASP
TECNO ROBLES DE MEXICO SA DE CV	590	NO SE EMITE EVALUACIÓN POR SOBREPASAR EL TECHO PRESUPUESTAL
TECNO ROBLES DE MEXICO SA DE CV	581	NO SE EMITE EVALUACIÓN CON FUNDAMENTO EN EL ART. 36 LAAASP
TECNO ROBLES DE MEXICO SA DE CV	582	NO SE EMITE EVALUACIÓN POR SOBREPASAR EL TECHO PRESUPUESTAL
TECNO ROBLES DE MEXICO SA DE CV	583	NO SE EMITE EVALUACIÓN POR SOBREPASAR EL TECHO PRESUPUESTAL
TECNO ROBLES DE MEXICO SA DE CV	594	NO SE EMITE EVALUACIÓN POR SOBREPASAR EL TECHO PRESUPUESTAL
TECNO ROBLES DE MEXICO SA DE CV	597	NO SE EMITE EVALUACIÓN CON FUNDAMENTO EN EL ART. 36 LAAASP
TECNO ROBLES DE MEXICO SA DE CV	599	NO SE EMITE EVALUACIÓN POR SOBREPASAR EL TECHO PRESUPUESTAL
TECNO ROBLES DE MEXICO SA DE CV	601	NO SE EMITE EVALUACIÓN POR SOBREPASAR EL TECHO PRESUPUESTAL
TECNO ROBLES DE MEXICO SA DE CV	602	NO SE EMITE EVALUACIÓN POR SOBREPASAR EL TECHO PRESUPUESTAL
TECNO ROBLES DE MEXICO SA DE CV	604	NO SE EMITE EVALUACIÓN POR SOBREPASAR EL TECHO PRESUPUESTAL
TECNO ROBLES DE MEXICO SA DE CV	609	NO SE EMITE EVALUACIÓN POR SOBREPASAR EL TECHO PRESUPUESTAL
TECNO ROBLES DE MEXICO SA DE CV	606	NO SE EMITE EVALUACIÓN CON FUNDAMENTO EN EL ART. 36 LAAASP
TECNO ROBLES DE MEXICO SA DE CV	607	NO SE EMITE EVALUACIÓN CON FUNDAMENTO EN EL ART. 36 LAAASP
TECNO ROBLES DE MEXICO SA DE CV	608	NO SE EMITE EVALUACIÓN CON FUNDAMENTO EN EL ART. 36 LAAASP

250
 Encargado del Área: Sr. Carlos Torres, Asesoría Administrativa, C. P. 2024
 Tel: 55 57291200, Ext. 316222
 www.imss.gob.mx
 2024
 Felipe Carrillo
 PUERTO
 SECRETARÍA DE ECONOMÍA

ANEXOS
DIVISIÓN DE CONTRATOS



GOBIERNO DE MÉXICO



DIRECCIÓN DE ADMINISTRACIÓN
Comisión de Adquisición de Bienes y Contratación de Servicios
Comisión Técnica de Adquisición de Bienes, Inversión y Activos
Categoría de Equipo y Mobiliario Médico

ACTA DE FALLO

LICITACIÓN PÚBLICA INTERNACIONAL ELECTRÓNICA BAJO COBERTURA DE TRATADOS DE LIBRE COMERCIO QUE CONTenga CAPITULO DE COMPRAS GUBERNAMENTALES. NÚMERO DE IDENTIFICACIÓN EN COMPRANET LA-50-CYR-050CYR04017-2-2024. PROGRAMA "MOBILIARIO MÉDICO Y DE LABORATORIO PARA HOSPITALES PRIORITARIOS"

NOMBRE O RAZÓN SOCIAL DEL LICITANTE	PARTIDA	RAZÓN POR LA QUE NO FUERON EVALUADOS TÉCNICAMENTE
TECNO ROBLES DE MEXICO SA DE CV	609	NO SE EMITE EVALUACIÓN CON FUNDAMENTO EN EL ART. 36 LAASP
TECNO ROBLES DE MEXICO SA DE CV	610	NO SE EMITE EVALUACIÓN CON FUNDAMENTO EN EL ART. 36 LAASP
TECNO ROBLES DE MEXICO SA DE CV	613	NO SE EMITE EVALUACIÓN POR SOBREPASAR EL TECHO PRESUPUESTAL
TECNO ROBLES DE MEXICO SA DE CV	614	NO SE EMITE EVALUACIÓN CON FUNDAMENTO EN EL ART. 36 LAASP
TECNO ROBLES DE MEXICO SA DE CV	616	NO SE EMITE EVALUACIÓN CON FUNDAMENTO EN EL ART. 36 LAASP
TECNO ROBLES DE MEXICO SA DE CV	617	NO SE EMITE EVALUACIÓN POR SOBREPASAR EL TECHO PRESUPUESTAL
TECNO ROBLES DE MEXICO SA DE CV	618	NO SE EMITE EVALUACIÓN CON FUNDAMENTO EN EL ART. 36 LAASP
TECNO ROBLES DE MEXICO SA DE CV	630	NO SE EMITE EVALUACIÓN POR SOBREPASAR EL TECHO PRESUPUESTAL
TECNO ROBLES DE MEXICO SA DE CV	634	NO SE EMITE EVALUACIÓN POR SOBREPASAR EL TECHO PRESUPUESTAL
TECNO ROBLES DE MEXICO SA DE CV	635	NO SE EMITE EVALUACIÓN POR SOBREPASAR EL TECHO PRESUPUESTAL
TECNO ROBLES DE MEXICO SA DE CV	646	NO SE EMITE EVALUACIÓN CON FUNDAMENTO EN EL ART. 36 LAASP
TECNO ROBLES DE MEXICO SA DE CV	655	NO SE EMITE EVALUACIÓN CON FUNDAMENTO EN EL ART. 36 LAASP
TECNO ROBLES DE MEXICO SA DE CV	658	NO SE EMITE EVALUACIÓN CON FUNDAMENTO EN EL ART. 36 LAASP
TECNO ROBLES DE MEXICO SA DE CV	689	NO SE EMITE EVALUACIÓN CON FUNDAMENTO EN EL ART. 36 LAASP
TECNO ROBLES DE MEXICO SA DE CV	670	NO SE EMITE EVALUACIÓN CON FUNDAMENTO EN EL ART. 36 LAASP
TECNO ROBLES DE MEXICO SA DE CV	674	NO SE EMITE EVALUACIÓN CON FUNDAMENTO EN EL ART. 36 LAASP
TECNO ROBLES DE MEXICO SA DE CV	678	NO SE EMITE EVALUACIÓN CON FUNDAMENTO EN EL ART. 36 LAASP

251

Carretera 200, P.O. Box 16, San Felipe Martillo, C.P. 46700, Jalisco, México. Tel: 33 37 42 20 00. Fax: 33 37 42 20 01. www.imss.gob.mx



2024
Felipe Carrillo
PUERTO



GOBIERNO DE MÉXICO



DIRECCIÓN DE ADMINISTRACIÓN
Comisión de Adquisición de Bienes y Contratación de Servicios
Comisión Técnica de Adquisición de Bienes, Inversión y Activos
Categoría de Equipo y Mobiliario Médico

ACTA DE FALLO

LICITACIÓN PÚBLICA INTERNACIONAL ELECTRÓNICA BAJO COBERTURA DE TRATADOS DE LIBRE COMERCIO QUE CONTenga CAPITULO DE COMPRAS GUBERNAMENTALES. NÚMERO DE IDENTIFICACIÓN EN COMPRANET LA-50-CYR-050CYR04017-2-2024. PROGRAMA "MOBILIARIO MÉDICO Y DE LABORATORIO PARA HOSPITALES PRIORITARIOS"

NOMBRE O RAZÓN SOCIAL DEL LICITANTE	PARTIDA	RAZÓN POR LA QUE NO FUERON EVALUADOS TÉCNICAMENTE
TECNO ROBLES DE MEXICO SA DE CV	679	NO SE EMITE EVALUACIÓN POR SOBREPASAR EL TECHO PRESUPUESTAL
TECNO ROBLES DE MEXICO SA DE CV	680	NO SE EMITE EVALUACIÓN CON FUNDAMENTO EN EL ART. 36 LAASP
TECNO ROBLES DE MEXICO SA DE CV	681	NO SE EMITE EVALUACIÓN POR SOBREPASAR EL TECHO PRESUPUESTAL
TECNO ROBLES DE MEXICO SA DE CV	684	NO SE EMITE EVALUACIÓN CON FUNDAMENTO EN EL ART. 36 LAASP
TECNO ROBLES DE MEXICO SA DE CV	687	NO SE EMITE EVALUACIÓN POR SOBREPASAR EL TECHO PRESUPUESTAL
TECNO ROBLES DE MEXICO SA DE CV	688	NO SE EMITE EVALUACIÓN CON FUNDAMENTO EN EL ART. 36 LAASP
TECNO ROBLES DE MEXICO SA DE CV	689	NO SE EMITE EVALUACIÓN POR SOBREPASAR EL TECHO PRESUPUESTAL
TECNO ROBLES DE MEXICO SA DE CV	690	NO SE EMITE EVALUACIÓN CON FUNDAMENTO EN EL ART. 36 LAASP
TECNO ROBLES DE MEXICO SA DE CV	702	NO SE EMITE EVALUACIÓN POR SOBREPASAR EL TECHO PRESUPUESTAL
TECNO ROBLES DE MEXICO SA DE CV	707	NO SE EMITE EVALUACIÓN CON FUNDAMENTO EN EL ART. 36 LAASP
TECNO ROBLES DE MEXICO SA DE CV	709	NO SE EMITE EVALUACIÓN CON FUNDAMENTO EN EL ART. 36 LAASP
TECNO ROBLES DE MEXICO SA DE CV	710	NO SE EMITE EVALUACIÓN POR SOBREPASAR EL TECHO PRESUPUESTAL
TECNO ROBLES DE MEXICO SA DE CV	712	NO SE EMITE EVALUACIÓN CON FUNDAMENTO EN EL ART. 36 LAASP
TECNO ROBLES DE MEXICO SA DE CV	713	NO SE EMITE EVALUACIÓN POR SOBREPASAR EL TECHO PRESUPUESTAL
TECNO ROBLES DE MEXICO SA DE CV	716	NO SE EMITE EVALUACIÓN CON FUNDAMENTO EN EL ART. 36 LAASP
TECNO ROBLES DE MEXICO SA DE CV	717	NO SE EMITE EVALUACIÓN CON FUNDAMENTO EN EL ART. 36 LAASP
TECNO ROBLES DE MEXICO SA DE CV	719	NO SE EMITE EVALUACIÓN CON FUNDAMENTO EN EL ART. 36 LAASP

252

Carretera 200, P.O. Box 16, San Felipe Martillo, C.P. 46700, Jalisco, México. Tel: 33 37 42 20 00. Fax: 33 37 42 20 01. www.imss.gob.mx



2024
Felipe Carrillo
PUERTO

ACTA DE FALLO

LICITACIÓN PÚBLICA INTERNACIONAL ELECTRÓNICA BAJO COBERTURA DE TRATADOS DE LIBRE COMERCIO QUE CONTENGA CAPÍTULO DE COMPRAS GUBERNAMENTALES
NÚMERO DE IDENTIFICACIÓN EN COMPRANET: LA-50-CYR-050GYR040-T-2-2024
PROGRAMA: "MOBILIARIO MÉDICO Y DE LABORATORIO PARA HOSPITALES PRIORITARIOS"

NOMBRE O RAZÓN SOCIAL DEL LICITANTE	PARTIDA	RAZÓN POR LA QUE NO FUERON EVALUADOS TÉCNICAMENTE
TECNO ROBLES DE MEXICO SA DE CV	724	NO SE EMITE EVALUACIÓN CON FUNDAMENTO EN EL ART. 36 LAAMSP
TECNO ROBLES DE MEXICO SA DE CV	725	NO SE EMITE EVALUACIÓN CON FUNDAMENTO EN EL ART. 36 LAAMSP
TECNO ROBLES DE MEXICO SA DE CV	726	NO SE EMITE EVALUACIÓN CON FUNDAMENTO EN EL ART. 36 LAAMSP
TECNO ROBLES DE MEXICO SA DE CV	727	NO SE EMITE EVALUACIÓN CON FUNDAMENTO EN EL ART. 36 LAAMSP
TECNO ROBLES DE MEXICO SA DE CV	741	NO SE EMITE EVALUACIÓN POR SOBREPASAR EL TECHO PRESUPUESTAL
TECNO ROBLES DE MEXICO SA DE CV	744	NO SE EMITE EVALUACIÓN CON FUNDAMENTO EN EL ART. 36 LAAMSP

RELACION DE LICITANTES CUYAS PROPOSICIONES RESULTARON SOLVENTES

Para cumplir con lo previsto en la fracción II del artículo 37 de la Ley, se incluye un cuadro resumen de los licitantes cuyas proposiciones resultaron solventes

NOMBRE O RAZÓN SOCIAL	PARTIDAS
1. I/M CORPORATIVO MEDICO DE MEXICO S.A. DE C.V.	139 249 359 465 565 673
2. DALISA SERVICES SA DE CV	192 195 355 378 563 669 690
3. DISTRIBUIDORA AMKAN RUALLI SAS DE CV	111 112 113 123 124 125 126 127 128 130
	132 134 135 136 137 149 158 161 172 188
	191 198 204 212 217 218 222 223 377 332
	342 343 345 350 352 353 354 357 359 368
	370 390 407 410 418 426 432 656 657 660
654 667 668 671 672 704 720 733 740 747	
4. EDVAG CONCEPTOS COMERCIALES SA DE CV	2 3 4 5 7 14 15 16 20 22
	24 33 36 38 41 44 53 70 75 83
	85 86 90 95 96 101 107 110 111 113
	115 116 122 123 124 128 130 132 134 141
144 146 149 152 160 174 176 179 181 182	

ACTA DE FALLO

LICITACIÓN PÚBLICA INTERNACIONAL ELECTRÓNICA BAJO COBERTURA DE TRATADOS DE LIBRE COMERCIO QUE CONTENGA CAPÍTULO DE COMPRAS GUBERNAMENTALES
NÚMERO DE IDENTIFICACIÓN EN COMPRANET: LA-50-CYR-050GYR040-T-2-2024
PROGRAMA: "MOBILIARIO MÉDICO Y DE LABORATORIO PARA HOSPITALES PRIORITARIOS"

NOMBRE O RAZÓN SOCIAL	PARTIDAS
5. ERCONOMIA PRODUCTIVIDAD SA DE CV	186 189 191 192 196 198 199 204 206 207
	212 218 221 223 224 226 233 234 237
	239 241 243 251 254 256 259 262 270 271
	286 289 292 296 299 301 302 307 312 313
	318 324 329 330 331 332 334 341 342 344
	345 346 348 350 352 357 361 364 368 371
	373 376 379 380 383 395 398 400 401 408
	410 411 415 418 420 421 425 426 430 431
	432 436 437 438 439 441 446 447 448 451
	452 454 456 459 464 467 471 474 484 485
	498 500 503 506 510 513 515 516 520 522
	523 526 528 529 534 540 544 545 546 547
	554 555 556 557 559 562 564 567 571 574
	581 582 584 596 598 600 603 605 609 612
614 615 618 619 620 624 625 628 629 633	
6. INFRULSORA DE CONSULTORIA E INGENIERIA MEXICANA SA DE CV	636 638 642 643 644 645 647 648 656 656
	659 659 660 662 664 666 671 675 677 683
	688 691 692 705 708 711 713 714 721 723
	724 727 728 733 735 736 739 740 743 746 747
7. INFRAESTRUCTURA HOSPITALARIA PROEMSA SA DE CV	6 13 14 15 16 20 26 77 80 104
	126 215 225 234 235 239 245 293 321 429
	440 447 448 450 460 507 537 555 556 559
	635 744
	38 46 75 84 181 190 264 291 300 409
	471 478 505 514 613
	33 43 44 45 47 49 50 78 79 81
	82 83 87 88 141 151 152 153 155 157
	158 184 185 187 188 189 193 194 231 261
	262 263 265 267 269 294 295 298 299 303

ANEXOS
DIVISIÓN DE CONTRATOS



GOBIERNO DE
MÉXICO



DIRECCIÓN DE ADMINISTRACIÓN
Unidad de Adquisiciones
Comisión de Adquisición de Bienes y Contratación de Servicios
Comisión Técnica de Adquisición de Bienes e Inventario Activo
División de Equipos e Inventario de Medicos

ACTA DE FALLO

LICITACIÓN PÚBLICA INTERNACIONAL ELECTRÓNICA BAJO COBERTURA DE TRATADOS DE LIBRE COMERCIO QUE CONTIENGA CAPITULO DE COMPRAS GUBERNAMENTALES
NÚMERO DE IDENTIFICACIÓN EN COMPRANET: LA-50-CYR-050GYR040-T-2-2024
PROGRAMA: "MOBILIARIO MÉDICO Y DE LABORATORIO PARA HOSPITALES PRIORITARIOS"

Nombre: SERPROF BIOMED SA DE CV
No. de Contrato: 050GYR040T00224-001-00

PARTIDA	DESTINO	CUCOP	PREI	SAI	DESCRIPCIÓN	CANT.	PRECIO UNITARIO	IMPORTE TOTAL SIN IVA
1	BAJA CALIFORNIA	5106569	16692	513.191.0503.01.01	CARRO CAMILLA TIPO TRANSFER (LATERAL).	5	\$28,000.00	\$140,000.00
Subtotal								\$140,000.00
I.V.A.								\$22,400.00
Total								\$162,400.00

Nombre: EDVAG CONCEPTOS COMERCIALES SA DE CV
No. de Contrato: 050GYR040T00224-002-00

PARTIDA	DESTINO	CUCOP	PREI	SAI	DESCRIPCIÓN	CANT.	PRECIO UNITARIO	IMPORTE TOTAL SIN IVA
2	BAJA CALIFORNIA	5120083	16896	513.526.0029.01.01	JARONERA ELECTRICA	1	\$2,176.00	\$2,176.00
Subtotal								\$2,176.00
I.V.A.								\$346.16
Total								\$2,522.16

Nombre: MUJERES LA FUERZA DE JUAN ESCOBAR SA DE CV
No. de Contrato: 050GYR040T00224-003-00

PARTIDA	DESTINO	CUCOP	PREI	SAI	DESCRIPCIÓN	CANT.	PRECIO UNITARIO	IMPORTE TOTAL SIN IVA
3	BAJA CALIFORNIA	5120014	16771	513.625.0287.01.01	MODULO PARA CONSULTORIO MEDICO DERECHO.	26	\$57,000.00	\$1,482,000.00
Subtotal								\$1,482,000.00
I.V.A.								\$237,120.00
Total								\$1,719,120.00

257

Dirección: 794, Pte. 1, Cda. Roma Norte, Alameda Obispatum, C. D. 06705, Ciudad de México
Tel: 55 5267 2790, Ext. 55933
www.imss.gob.mx



2024
Felipe Carrillo
PUERTO



GOBIERNO DE
MÉXICO



DIRECCIÓN DE ADMINISTRACIÓN
Unidad de Adquisiciones
Comisión de Adquisición de Bienes e Inventario Activo
División de Equipos y Mobiliario Médico

ACTA DE FALLO

LICITACIÓN PÚBLICA INTERNACIONAL ELECTRÓNICA BAJO COBERTURA DE TRATADOS DE LIBRE COMERCIO QUE CONTIENGA CAPITULO DE COMPRAS GUBERNAMENTALES
NÚMERO DE IDENTIFICACIÓN EN COMPRANET: LA-50-CYR-050GYR040-T-2-2024
PROGRAMA: "MOBILIARIO MÉDICO Y DE LABORATORIO PARA HOSPITALES PRIORITARIOS"

Nombre: MUEBLES LA FUERZA DE JUAN ESCOBAR SA DE CV
No. de Contrato: 050GYR040T00224-004-00

PARTIDA	DESTINO	CUCOP	PREI	SAI	DESCRIPCIÓN	CANT.	PRECIO UNITARIO	IMPORTE TOTAL SIN IVA
4	BAJA CALIFORNIA	5120015	16772	513.625.0295.01.01	MODULO PARA CONSULTORIO MEDICO DERECHO.	16	\$57,000.00	\$912,000.00
Subtotal								\$912,000.00
I.V.A.								\$145,920.00
Total								\$1,057,920.00

Nombre: EDVAG CONCEPTOS COMERCIALES SA DE CV
No. de Contrato: 050GYR040T00224-005-00

PARTIDA	DESTINO	CUCOP	PREI	SAI	DESCRIPCIÓN	CANT.	PRECIO UNITARIO	IMPORTE TOTAL SIN IVA
5	BAJA CALIFORNIA	5120013	16800	515.610.0059.01.01	MESA ALTA DE 180 CM CON CAJONERA CENTRAL.	5	\$16,320.00	\$81,600.00
Subtotal								\$81,600.00
I.V.A.								\$13,056.00
Total								\$94,656.00

Nombre: META SUMINISTROS MEDICOS SA DE CV
No. de Contrato: 050GYR040T00224-006-00

PARTIDA	DESTINO	CUCOP	PREI	SAI	DESCRIPCIÓN	CANT.	PRECIO UNITARIO	IMPORTE TOTAL SIN IVA
6	BAJA CALIFORNIA	5120016	16810	515.619.037.01.01	MESA ALTA DE 180 CM CON CAJONERA CENTRAL.	12	\$4,500.00	\$54,000.00
Subtotal								\$54,000.00
I.V.A.								\$8,659.20
Total								\$62,659.20

260

Dirección: 794, Pte. 1, Cda. Roma Norte, Alameda Obispatum, C. D. 06705, Ciudad de México
Tel: 55 5267 2790, Ext. 55933
www.imss.gob.mx



2024
Felipe Carrillo
PUERTO

ANEXOS
DIVISIÓN DE CONTRATOS



GOBIERNO DE
MÉXICO



DIRECCIÓN DE ADMINISTRACIÓN
Unidad de Adquisición
Coordinación de Bienes y Contratación de Servicios
Coordinación Técnica de Adquisición de Bienes e Insumos y Activos
Grupo de Equipos y Mobiliario Hospitalario

ACTA DE FALLO

LICITACIÓN PÚBLICA INTERNACIONAL ELECTRÓNICA BAJO COBERTURA DE TRATADOS DE LIBRE
COMERCIO QUE CONTIENGA CAPÍTULO DE COMPRAS GUBERNAMENTALES
NÚMERO DE IDENTIFICACIÓN EN COMPRANET: LA-50-CYR-050GYR040-T-2024
PROGRAMA: MOBILIARIO MÉDICO Y DE LABORATORIO PARA HOSPITALES PRIORITARIOS

Nombre: EDVAG CONCEPTOS COMERCIALES SA DE CV
No. de Contrato: 050GYR040T00224-007-00

PARTIDA	DESTINO	CUCOP	PREI	SAI	DESCRIPCIÓN	CANT.	PRECIO UNITARIO	PRECIO TOTAL	IMPORTE TOTAL SIN IVA
7	BAJA CALIFORNIA	51200158	104440	514,160,000.00	CARRC PARA SUPERMERCADO	8	\$11,200.00	\$89,600.00	\$89,600.00
								Subtotal	\$89,600.00
								I.V.A.	\$14,336.00
								Total	\$103,936.00

Nombre: ERGONOMIA PRODUCTIVIDAD SA DE CV
No. de Contrato: 050GYR040T00224-008-00

PARTIDA	DESTINO	CUCOP	PREI	SAI	DESCRIPCIÓN	CANT.	PRECIO UNITARIO	PRECIO TOTAL	IMPORTE TOTAL SIN IVA
13	BAJA CALIFORNIA	51200159	20023	515,347,018.00	CARRO CACIONERO	11	\$5,750.00	\$63,250.00	\$63,250.00
								Subtotal	\$63,250.00
								I.V.A.	\$10,120.00
								Total	\$73,370.00

Nombre: ERGONOMIA PRODUCTIVIDAD SA DE CV
No. de Contrato: 050GYR040T00224-009-00

PARTIDA	DESTINO	CUCOP	PREI	SAI	DESCRIPCIÓN	CANT.	PRECIO UNITARIO	PRECIO TOTAL	IMPORTE TOTAL SIN IVA
14	BAJA CALIFORNIA	51200159	20024	515,247,0125.00	CARRO DISTRIBUIDOR DE MUESTRAS	3	\$13,352.00	\$40,146.00	\$40,146.00
								Subtotal	\$40,146.00
								I.V.A.	\$5,633.36
								Total	\$45,779.36

259

Domingo 28 de Mayo de 2024, Calle Comercio, C. P. 06703, Ciudad de México
Tel: 55 5730-1970, Fax: 55 5730-1970
www.imss.gob.mx



2024
Felipe Carrillo
PUERTO



GOBIERNO DE
MÉXICO



DIRECCIÓN DE ADMINISTRACIÓN
Unidad de Adquisición
Coordinación de Bienes y Contratación de Servicios
Coordinación Técnica de Adquisición de Bienes e Insumos y Activos
Grupo de Equipos y Mobiliario Hospitalario

ACTA DE FALLO

LICITACIÓN PÚBLICA INTERNACIONAL ELECTRÓNICA BAJO COBERTURA DE TRATADOS DE LIBRE
COMERCIO QUE CONTIENGA CAPÍTULO DE COMPRAS GUBERNAMENTALES
NÚMERO DE IDENTIFICACIÓN EN COMPRANET: LA-50-CYR-050GYR040-T-2024
PROGRAMA: MOBILIARIO MÉDICO Y DE LABORATORIO PARA HOSPITALES PRIORITARIOS

Nombre: ERGONOMIA PRODUCTIVIDAD SA DE CV
No. de Contrato: 050GYR040T00224-010-00

PARTIDA	DESTINO	CUCOP	PREI	SAI	DESCRIPCIÓN	CANT.	PRECIO UNITARIO	PRECIO TOTAL	IMPORTE TOTAL SIN IVA
15	BAJA CALIFORNIA	53106890	20025	515,451,0295.00	GABINETE PARA TOMA DE MUESTRAS	8	\$8,762.00	\$70,256.00	\$70,256.00
								Subtotal	\$70,256.00
								I.V.A.	\$11,240.96
								Total	\$81,496.96

Nombre: ERGONOMIA PRODUCTIVIDAD SA DE CV
No. de Contrato: 050GYR040T00224-011-00

PARTIDA	DESTINO	CUCOP	PREI	SAI	DESCRIPCIÓN	CANT.	PRECIO UNITARIO	PRECIO TOTAL	IMPORTE TOTAL SIN IVA
16	BAJA CALIFORNIA	51200159	20029	515,619,1227.00	MESA ALTA DE 90 CM CON CUBIERTA DE ACERO INOXIDABLE	3	\$9,410.00	\$28,230.00	\$28,230.00
								Subtotal	\$28,230.00
								I.V.A.	\$4,516.80
								Total	\$32,746.80

Nombre: MUEBLES LA FUERZA DE JUAN ESCOBAR SA DE CV
No. de Contrato: 050GYR040T00224-012-00

PARTIDA	DESTINO	CUCOP	PREI	SAI	DESCRIPCIÓN	CANT.	PRECIO UNITARIO	PRECIO TOTAL	IMPORTE TOTAL SIN IVA
17	BAJA CALIFORNIA	51200161	20030	515,619,1232.00	MESA ALTA DE 120 CM CON CUBIERTA DE ACERO INOXIDABLE	4	\$12,000.00	\$48,000.00	\$48,000.00
								Subtotal	\$48,000.00
								I.V.A.	\$7,680.00
								Total	\$55,680.00

260

Domingo 28 de Mayo de 2024, Calle Comercio, C. P. 06703, Ciudad de México
Tel: 55 5730-1970, Fax: 55 5730-1970
www.imss.gob.mx



2024
Felipe Carrillo
PUERTO



GOBIERNO DE MEXICO



DIRECCION DE ADMINISTRACION
Unidad de Adquisiciones
Compras de Bienes y Contrataciones de Servicios
Coordinación Técnica de Adquisición de Bienes y Contrataciones de Servicios
División de Equipos, Mobiliario Médico

ACTA DE FALLO

LICITACION PÚBLICA INTERNACIONAL ELECTRÓNICA BAJO COBERTURA DE TRATADOS DE LIBRE COMERCIO QUE CONTIENE CAPITULO DE COMPRAS GUBERNAMENTALES
NÚMERO DE IDENTIFICACION EN COMPRANET: LA-50-GYR-050GYR0401-2-2024
PROGRAMA: "MOBILIARIO MÉDICO Y DE LABORATORIO PARA HOSPITALES PRIORITARIOS"

Nombre: EDVAG CONCEPTOS COMERCIALES SA DE CV
No. de Contrato: 050GYR040100224-013-00

PARTIDA	DESTINO	CUCOP	PREI	SAI	DESCRIPCION	CANT.	PRECIO UNITARIO	IMPORTE TOTAL SIN IVA
20	BAJA CALIFORNIA	51200202	20036	515.619.1292.00.01	MESA BAJA DE 180 CM CON CUBIERTA DE MADERA	2	\$9,280.00	\$18,560.00
Subtotal								\$18,560.00
I.V.A.								\$2,865.60
Total								\$21,425.60

Nombre: EDVAG CONCEPTOS COMERCIALES SA DE CV
No. de Contrato: 050GYR040100224-014-00

PARTIDA	DESTINO	CUCOP	PREI	SAI	DESCRIPCION	CANT.	PRECIO UNITARIO	IMPORTE TOTAL SIN IVA
22	BAJA CALIFORNIA	51200206	20040	515.619.1337.00.01	MESA BAJA DE 180 CM CON CUBIERTA DE ACERO INOXIDABLE.	1	\$16,000.00	\$16,000.00
Subtotal								\$16,000.00
I.V.A.								\$2,580.00
Total								\$18,580.00

Nombre: EDVAG CONCEPTOS COMERCIALES SA DE CV
No. de Contrato: 050GYR040100224-015-00

PARTIDA	DESTINO	CUCOP	PREI	SAI	DESCRIPCION	CANT.	PRECIO UNITARIO	IMPORTE TOTAL SIN IVA
24	BAJA CALIFORNIA	51200272	20042	515.784.011.00.01	REPISA ABATIBLE PARA TOMA DE MUESTRAS.	B	\$3,136.00	\$25,088.00
Subtotal								\$25,088.00
I.V.A.								\$4,014.03
Total								\$29,102.03

261
Nombre: Felipe Carrillo
No. de Contrato: 050GYR040100224-013-00

2024
Felipe Carrillo
PUERTO



GOBIERNO DE MEXICO



DIRECCION DE ADMINISTRACION
Unidad de Adquisiciones
Compras de Bienes y Contrataciones de Servicios
Coordinación Técnica de Adquisición de Bienes y Contrataciones de Servicios
División de Equipos y Mobiliario Médico

ACTA DE FALLO

LICITACION PÚBLICA INTERNACIONAL ELECTRÓNICA BAJO COBERTURA DE TRATADOS DE LIBRE COMERCIO QUE CONTIENE CAPITULO DE COMPRAS GUBERNAMENTALES
NÚMERO DE IDENTIFICACION EN COMPRANET: LA-50-GYR-050GYR0401-2-2024
PROGRAMA: "MOBILIARIO MÉDICO Y DE LABORATORIO PARA HOSPITALES PRIORITARIOS"

Nombre: ERGOCONOMIA PRODUCTIVIDAD SA DE CV
No. de Contrato: 050GYR040100224-016-00

PARTIDA	DESTINO	CUCOP	PREI	SAI	DESCRIPCION	CANT.	PRECIO UNITARIO	IMPORTE TOTAL SIN IVA
26	BAJA CALIFORNIA	51000273	20045	515.957.0322.00.01	VITRINA DE 75 CM CONTRA LA LUZ.	1	\$4,391.00	\$4,391.00
Subtotal								\$4,391.00
I.V.A.								\$702.56
Total								\$5,093.56

Nombre: META SUMINISTROS MEDICOS SA DE CV
No. de Contrato: 050GYR040100224-017-00

PARTIDA	DESTINO	CUCOP	PREI	SAI	DESCRIPCION	CANT.	PRECIO UNITARIO	IMPORTE TOTAL SIN IVA
27	BAJA CALIFORNIA	51002774	20046	515.957.0337.00.01	VITRINA DE 90 CM CONTRA LA LUZ CON LLAVES.	93	\$1,670.00	\$165,330.00
Subtotal								\$165,330.00
I.V.A.								\$26,452.80
Total								\$191,782.80

Nombre: META SUMINISTROS MEDICOS SA DE CV
No. de Contrato: 050GYR040100224-018-00

PARTIDA	DESTINO	CUCOP	PREI	SAI	DESCRIPCION	CANT.	PRECIO UNITARIO	IMPORTE TOTAL SIN IVA
28	BAJA CALIFORNIA	5100257	20020	513.080.0065.00.01	ALMOQUEL GUARDA COMEDOS.	16	\$4,460.00	\$71,360.00
Subtotal								\$71,360.00
I.V.A.								\$11,417.60
Total								\$82,777.60

262
Nombre: Felipe Carrillo
No. de Contrato: 050GYR040100224-016-00

2024
Felipe Carrillo
PUERTO

ANEXOS
DIVISIÓN DE CONTRATOS



GOBIERNO DE
MÉXICO



DIRECCIÓN DE ADMINISTRACIÓN
Coordinación de Adquisición de Bienes y Contratación de Servicios
Coordinación Técnica de Adquisición de Bienes e Inventario y Archivos
División de Equipo y Mobiliario Médico

ACTA DE FALLO

LICITACIÓN PÚBLICA INTERNACIONAL ELECTRÓNICA BAJO COBERTURA DE TRATADOS DE LIBRE COMERCIO QUE CONTENGA CAPÍTULO DE COMPRAS GUBERNAMENTALES
NÚMERO DE IDENTIFICACIÓN EN COMPRANET: LA-50-GYR-0500YR040-174-2024
PROGRAMA "MOBILIARIO MÉDICO Y DE LABORATORIO PARA HOSPITALES PRIORITARIOS"

Nombre: INVITRO DIAGNOSTICS MEXICO SA DE CV
No. de Contrato: 050GYR040T00224-019-00

PARTIDA	DESTINO	CUCOP	PREI	SAI	DESCRIPCIÓN	CANT.	PRECIO UNITARIO	IMPORTE TOTAL SIN IVA
31	BAJA CALIFORNIA	51200038	20124	513108036510001	BANCO GIRATORIO CON RESPALDO DE ACERO INOXIDABLE	40	\$2,950.00	\$118,000.00
					Subtotal			\$118,000.00
					I.V.A.			\$18,880.00
					Total			\$136,880.00

Nombre: SERPROF BIOMED SA DE CV
No. de Contrato: 050GYR040T00224-020-00

PARTIDA	DESTINO	CUCOP	PREI	SAI	DESCRIPCIÓN	CANT.	PRECIO UNITARIO	IMPORTE TOTAL SIN IVA
32	BAJA CALIFORNIA	51200039	20125	513108037600001	BANCO GIRATORIO DE ACERO INOXIDABLE	133	\$1,146.67	\$152,507.11
					Subtotal			\$152,507.11
					I.V.A.			\$24,401.14
					Total			\$176,908.25

Nombre: INFRAESTRUCTURA HOSPITALARIA PROEMSA SA DE CV
No. de Contrato: 050GYR040T00224-021-00

PARTIDA	DESTINO	CUCOP	PREI	SAI	DESCRIPCIÓN	CANT.	PRECIO UNITARIO	IMPORTE TOTAL SIN IVA
33	BAJA CALIFORNIA	53200045	20126	513113029900001	BANDEJA	1	\$771.00	\$771.00
					Subtotal			\$771.00
					I.V.A.			\$123.36
					Total			\$894.36

Principales 177, Pasa 51, 54, Edificio México, Alameda Central, México, D. F., México, Ciudad de México
Tel: 55 52470200 Ext: 39825 www.informacion.gob.mx

263

2024
Felipe Carrillo
PUERTO



GOBIERNO DE
MÉXICO



DIRECCIÓN DE ADMINISTRACIÓN
Coordinación de Adquisición de Bienes y Contratación de Servicios
Coordinación Técnica de Adquisición de Bienes e Inventario y Archivos
División de Equipo y Mobiliario Médico

ACTA DE FALLO

LICITACIÓN PÚBLICA INTERNACIONAL ELECTRÓNICA BAJO COBERTURA DE TRATADOS DE LIBRE COMERCIO QUE CONTENGA CAPÍTULO DE COMPRAS GUBERNAMENTALES
NÚMERO DE IDENTIFICACIÓN EN COMPRANET: LA-50-GYR-0500YR040-174-2024
PROGRAMA "MOBILIARIO MÉDICO Y DE LABORATORIO PARA HOSPITALES PRIORITARIOS"

Nombre: SERPROF BIOMED SA DE CV
No. de Contrato: 050GYR040T00224-022-00

PARTIDA	DESTINO	CUCOP	PREI	SAI	DESCRIPCIÓN	CANT.	PRECIO UNITARIO	IMPORTE TOTAL SIN IVA
35	BAJA CALIFORNIA	51065568	20128	513130042200001	BASCULA CON ESTADIMETRO	57	\$5,693.33	\$324,519.81
					Subtotal			\$324,519.81
					I.V.A.			\$51,923.17
					Total			\$376,442.98

Nombre: EDIVAS CONCEPTOS COMERCIALES SA DE CV
No. de Contrato: 050GYR040T00224-023-00

PARTIDA	DESTINO	CUCOP	PREI	SAI	DESCRIPCIÓN	CANT.	PRECIO UNITARIO	IMPORTE TOTAL SIN IVA
36	BAJA CALIFORNIA	53106560	20130	513130044900001	BASCULA PARA BEBE	7	\$7,040.00	\$49,280.00
					Subtotal			\$49,280.00
					I.V.A.			\$7,884.80
					Total			\$57,164.80

Nombre: SERPROF BIOMED SA DE CV
No. de Contrato: 050GYR040T00224-024-00

PARTIDA	DESTINO	CUCOP	PREI	SAI	DESCRIPCIÓN	CANT.	PRECIO UNITARIO	IMPORTE TOTAL SIN IVA
37	BAJA CALIFORNIA	51200047	20133	513143014800001	BURO	199	\$1,053.33	\$209,612.67
					Subtotal			\$209,612.67
					I.V.A.			\$34,536.03
					Total			\$244,148.70

264

Principales 177, Pasa 51, 54, Edificio México, Alameda Central, México, D. F., México, Ciudad de México
Tel: 55 52470200 Ext: 39825 www.informacion.gob.mx

264

2024
Felipe Carrillo
PUERTO



GOBIERNO DE
MÉXICO



DIRECCIÓN DE ADMINISTRACIÓN
Unidad de Adquisiciones
Coordinación de Adquisición de Bienes y Servicios
Coordinación Técnica de Adquisición de Bienes de Inversión y Activos
División de Equipos y Mobiliario Médico

ACTA DE FALLO

LICITACIÓN PÚBLICA INTERNACIONAL ELECTRÓNICA BAJO COBERTURA DE TRATADOS DE LIBRE COMERCIO QUE CONTENGA CAPÍTULO DE COMPRAS GUBERNAMENTALES
NÚMERO DE IDENTIFICACIÓN EN COMPANET: LA-S0-CYR-050CYR040-1-2-2024
PROGRAMA "MOBILIARIO MÉDICO Y DE LABORATORIO PARA HOSPITALES PRIORITARIOS"

Nombre: EDVAG CONCEPTOS COMERCIALES SA DE CV
No. de Contrato: 050CYR040T00224-025-00

PARTIDA	DESTINO	CUCOP	PREI	SAI	DESCRIPCIÓN	CANT.	PRECIO UNITARIO	IMPORTE TOTAL SIN IVA
36	BAJA CALIFORNIA	5200049	20134	51318443374.00.01	CAMA INDIVIDUAL METALICA.	2	\$4,000.00	\$8,000.00
Subtotal								\$8,000.00
I.V.A.								\$1,280.00
Total								\$9,280.00

Nombre: SERPROF BIOMED SA DE CV
No. de Contrato: 050CYR040T00224-026-00

PARTIDA	DESTINO	CUCOP	PREI	SAI	DESCRIPCIÓN	CANT.	PRECIO UNITARIO	IMPORTE TOTAL SIN IVA
39	BAJA CALIFORNIA	5306573	20136	5131910862.00.01	CARRO PARA CUPACIONES.	4	\$4,933.33	\$19,733.32
Subtotal								\$19,733.32
I.V.A.								\$4,157.33
Total								\$22,890.65

Nombre: SERPROF BIOMED SA DE CV
No. de Contrato: 050CYR040T00224-027-00

PARTIDA	DESTINO	CUCOP	PREI	SAI	DESCRIPCIÓN	CANT.	PRECIO UNITARIO	IMPORTE TOTAL SIN IVA
40	BAJA CALIFORNIA	5306576	20137	5131910877.00.01	CARRO PARA MEDICAMENTOS.	21	\$4,933.33	\$103,599.93
Subtotal								\$103,599.93
I.V.A.								\$16,575.99
Total								\$120,175.92

265

Guillermo 265, Blvd. T. Cal. Rector. Norte, Alcatraz, Ciudad de México, C. D. México, D.F. 06702, México de México
Tel. 55 5221-1425, Ext. 1425. www.imss.gob.mx



2024
Felipe Carrillo
PUERTO



GOBIERNO DE
MÉXICO



DIRECCIÓN DE ADMINISTRACIÓN
Unidad de Adquisiciones
Coordinación de Adquisición de Bienes y Servicios
Coordinación Técnica de Adquisición de Bienes de Inversión y Activos
División de Equipos y Mobiliario Médico

ACTA DE FALLO

LICITACIÓN PÚBLICA INTERNACIONAL ELECTRÓNICA BAJO COBERTURA DE TRATADOS DE LIBRE COMERCIO QUE CONTENGA CAPÍTULO DE COMPRAS GUBERNAMENTALES
NÚMERO DE IDENTIFICACIÓN EN COMPANET: LA-S0-CYR-050CYR040-1-2-2024
PROGRAMA "MOBILIARIO MÉDICO Y DE LABORATORIO PARA HOSPITALES PRIORITARIOS"

Nombre: EDVAG CONCEPTOS COMERCIALES SA DE CV
No. de Contrato: 050CYR040T00224-028-00

PARTIDA	DESTINO	CUCOP	PREI	SAI	DESCRIPCIÓN	CANT.	PRECIO UNITARIO	IMPORTE TOTAL SIN IVA
41	BAJA CALIFORNIA	5200053	20138	5131910887.00.01	CARRO PARA POPIA LIMPIA.	2	\$12,353.00	\$24,704.00
Subtotal								\$24,704.00
I.V.A.								\$3,952.64
Total								\$28,656.64

Nombre: SERPROF BIOMED SA DE CV
No. de Contrato: 050CYR040T00224-029-00

PARTIDA	DESTINO	CUCOP	PREI	SAI	DESCRIPCIÓN	CANT.	PRECIO UNITARIO	IMPORTE TOTAL SIN IVA
42	BAJA CALIFORNIA	5306577	20140	5131910903.00.01	CARRO PORTAEXDIENTES.	14	\$8,266.67	\$115,733.38
Subtotal								\$115,733.38
I.V.A.								\$18,517.34
Total								\$134,250.72

Nombre: INFRAESTRUCTURA HOSPITALARIA PROMESA SA DE CV
No. de Contrato: 050CYR040T00224-030-00

PARTIDA	DESTINO	CUCOP	PREI	SAI	DESCRIPCIÓN	CANT.	PRECIO UNITARIO	IMPORTE TOTAL SIN IVA
43	BAJA CALIFORNIA	5306578	20142	5132050061.00.01	CEPILLERA PARA USO QUIRURGICO.	67	\$570.00	\$38,190.00
Subtotal								\$38,190.00
I.V.A.								\$6,180.40
Total								\$44,370.40

266

Guillermo 266, Blvd. T. Cal. Rector. Norte, Alcatraz, Ciudad de México, C. D. México, D.F. 06702, México de México
Tel. 55 5221-1425, Ext. 1425. www.imss.gob.mx



2024
Felipe Carrillo
PUERTO

ANEXOS
DIVISIÓN DE CONTRATOS



GOBIERNO DE MEXICO



DIRECCIÓN DE ADMINISTRACIÓN
Unidad de Adquisiciones
Coordinación Técnica de Adquisición de Bienes de Inversión y Aulac
División de Equipos y Mobiliario Médico

ACTA DE FALLO

LICITACIÓN PÚBLICA INTERNACIONAL ELECTRÓNICA BAJO COBERTURA DE TRATADOS DE LIBRE COMERCIO QUE CONTENGA CAPÍTULO DE COMPRAS GUBERNAMENTALES. NÚMERO DE IDENTIFICACIÓN EN COMPRANET LA-50-GYF-050GYR040-T-2-2024. PROGRAMA "MOBILIARIO MÉDICO Y DE LABORATORIO PARA HOSPITALES PRIORITARIOS"

Nombre: INFRAESTRUCTURA HOSPITALARIA PROEMSA SA DE CV
No. de Contrato: 050GYR040T00224-031-00

PARTIDA	DESTINO	CUCOP	PREI	SAI	DESCRIPCIÓN	CANT.	PRECIO UNITARIO	IMPORTE TOTAL SIN IVA	
44	BAJA CALIFORNIA	53200455	20143	513.227.0776.00.01	CHAROLA CON TAPA PARA INSTRUMENTAL	1	\$812.00	\$812.00	
								Subtotal	\$812.00
								I.V.A.	\$97.92
								Total	\$709.92

Nombre: INFRAESTRUCTURA HOSPITALARIA PROEMSA SA DE CV
No. de Contrato: 050GYR040T00224-032-00

PARTIDA	DESTINO	CUCOP	PREI	SAI	DESCRIPCIÓN	CANT.	PRECIO UNITARIO	IMPORTE TOTAL SIN IVA	
45	BAJA CALIFORNIA	53200456	20145	513.245.0113.00.01	COMODO PARA ADULTOS.	327	\$738.00	\$241,326.00	
								Subtotal	\$241,326.00
								I.V.A.	\$36,612.16
								Total	\$279,938.16

Nombre: SERPROF BIOMED SA DE CV
No. de Contrato: 050GYR040T00224-033-00

PARTIDA	DESTINO	CUCOP	PREI	SAI	DESCRIPCIÓN	CANT.	PRECIO UNITARIO	IMPORTE TOTAL SIN IVA	
46	BAJA CALIFORNIA	53200457	20146	513.245.0126.00.01	COMODO PARA MENORES.	28	\$800.00	\$22,400.00	
								Subtotal	\$22,400.00
								I.V.A.	\$3,884.00
								Total	\$26,284.00

267

Procurador, Mtro. R. Carlos Herre, Alcaide Constitucional, C. B. 51720, Calle de las Flores No. 1490, 5to. Piso, Centro de Gobierno, P.O. Box 1000, San Felipe Puerto



2024 Felipe Carrillo PUERTO



GOBIERNO DE MEXICO



DIRECCIÓN DE ADMINISTRACIÓN
Unidad de Adquisiciones
Coordinación Técnica de Adquisición de Bienes de Inversión y Mobiliario Médico

ACTA DE FALLO

LICITACIÓN PÚBLICA INTERNACIONAL ELECTRÓNICA BAJO COBERTURA DE TRATADOS DE LIBRE COMERCIO QUE CONTENGA CAPÍTULO DE COMPRAS GUBERNAMENTALES. NÚMERO DE IDENTIFICACIÓN EN COMPRANET LA-50-GYF-050GYR040-T-2-2024. PROGRAMA "MOBILIARIO MÉDICO Y DE LABORATORIO PARA HOSPITALES PRIORITARIOS"

Nombre: INFRAESTRUCTURA HOSPITALARIA PROEMSA SA DE CV
No. de Contrato: 050GYR040T00224-034-00

PARTIDA	DESTINO	CUCOP	PREI	SAI	DESCRIPCIÓN	CANT.	PRECIO UNITARIO	IMPORTE TOTAL SIN IVA	
47	BAJA CALIFORNIA	53200057	20147	513.254.0113.00.01	CUBETA DE ACERO INOXIDABLE CON PÓRTA CUBETA AJUSTABLE.	283	\$1,083.70	\$306,686.10	
								Subtotal	\$306,686.10
								I.V.A.	\$49,892.11
								Total	\$356,578.21

Nombre: TECNOLOGIA INTEGRAL PERSONALIZABLE SA DE CV
No. de Contrato: 050GYR040T00224-035-00

PARTIDA	DESTINO	CUCOP	PREI	SAI	DESCRIPCIÓN	CANT.	PRECIO UNITARIO	IMPORTE TOTAL SIN IVA	
48	BAJA CALIFORNIA	51200060	20148	513.332.0110.00.01	ESCALERILLA DE DOS PELDAÑOS.	430	\$994.00	\$427,420.00	
								Subtotal	\$427,420.00
								I.V.A.	\$68,387.20
								Total	\$495,807.20

Nombre: INFRAESTRUCTURA HOSPITALARIA PROEMSA SA DE CV
No. de Contrato: 050GYR040T00224-036-00

PARTIDA	DESTINO	CUCOP	PREI	SAI	DESCRIPCIÓN	CANT.	PRECIO UNITARIO	IMPORTE TOTAL SIN IVA	
49	BAJA CALIFORNIA	51100261	20149	513.360.0086.00.01	ESTANTE CUARDA ESTÉRIL DE 90 CM.	396	\$5,663.55	\$2,243,668.58	
								Subtotal	\$2,243,668.58
								I.V.A.	\$363,976.92
								Total	\$2,607,645.50

268

Procurador, Mtro. R. Carlos Herre, Alcaide Constitucional, C. B. 51720, Calle de las Flores No. 1490, 5to. Piso, Centro de Gobierno, P.O. Box 1000, San Felipe Puerto



2024 Felipe Carrillo PUERTO



GOBIERNO DE
MÉXICO



DIRECCIÓN DE ADMINISTRACIÓN
Comisión de Adquisición de Bienes y Contratación de Servicios
Coordinación Técnica de Adquisición de Bienes de Inversión y Activos
División de Equipos y Mobiliario Médico

ACTA DE FALLO

LICITACIÓN PÚBLICA INTERNACIONAL ELECTRÓNICA BAJO COBERTURA DE TRATADOS DE LIBRE COMERCIO QUE CONTENGA CAPÍTULO DE COMPRAS GUBERNAMENTALES
NÚMERO DE IDENTIFICACIÓN EN COMPRANET: LA-50-GYR-050GYR040-12-2024
PROGRAMA: "MOBILIARIO MÉDICO Y DE LABORATORIO PARA HOSPITALES PRIORITARIOS"

Nombre: INFRAESTRUCTURA HOSPITALARIA PROEMSA SA DE CV
No. de Contrato: 050GYR040T00224-037-00

PARTIDA	DESTINO	CUCOP	PREI	SAI	DESCRIPCIÓN	CANT.	PRECIO UNITARIO	IMPORTE TOTAL SIN IVA
50	BAJA CALIFORNIA	5100260	20151	513360.007100.01	ESTANTE GUARDA ESTERIL DE 120 CM.	14	\$6,396.52	\$89,551.28
							Subtotal	\$89,551.28
							I.V.A.	\$16,326.30
							Total	\$105,877.58

Nombre: SERPROF BIOMED SA DE CV
No. de Contrato: 050GYR040T00224-038-00

PARTIDA	DESTINO	CUCOP	PREI	SAI	DESCRIPCIÓN	CANT.	PRECIO UNITARIO	IMPORTE TOTAL SIN IVA
52	BAJA CALIFORNIA	5120067	20153	515,546.006100.01	JABONERA DE PEDAL	22	\$7,793.35	\$170,153.26
							Subtotal	\$170,153.26
							I.V.A.	\$27,221.27
							Total	\$197,374.53

Nombre: EDVAG CONCEPTOS COMERCIALES SA DE CV
No. de Contrato: 050GYR040T00224-039-00

PARTIDA	DESTINO	CUCOP	PREI	SAI	DESCRIPCIÓN	CANT.	PRECIO UNITARIO	IMPORTE TOTAL SIN IVA
53	BAJA CALIFORNIA	5120064	20154	513,567.001100.01	LAMPARA DE LUZ INTENSA	16	\$11,200.00	\$179,200.00
							Subtotal	\$179,200.00
							I.V.A.	\$28,672.00
							Total	\$207,872.00

260
Beverly 201, Piso 11, Col. Roma Norte, CDMX, México, C.P. 06702, México, D.F.
Tel: 55 27421760 Fax: 55 27421761 www.bhs.com.mx



2024
Felipe Garrillo
PUERTO



GOBIERNO DE
MÉXICO



DIRECCIÓN DE ADMINISTRACIÓN
Comisión de Adquisición de Bienes y Contratación de Servicios
Coordinación Técnica de Adquisición de Bienes de Inversión y Activos
División de Equipos y Mobiliario Médico

ACTA DE FALLO

LICITACIÓN PÚBLICA INTERNACIONAL ELECTRÓNICA BAJO COBERTURA DE TRATADOS DE LIBRE COMERCIO QUE CONTENGA CAPÍTULO DE COMPRAS GUBERNAMENTALES
NÚMERO DE IDENTIFICACIÓN EN COMPRANET: LA-50-GYR-050GYR040-12-2024
PROGRAMA: "MOBILIARIO MÉDICO Y DE LABORATORIO PARA HOSPITALES PRIORITARIOS"

Nombre: SERPROF BIOMED SA DE CV
No. de Contrato: 050GYR040T00224-040-00

PARTIDA	DESTINO	CUCOP	PREI	SAI	DESCRIPCIÓN	CANT.	PRECIO UNITARIO	IMPORTE TOTAL SIN IVA
54	BAJA CALIFORNIA	5120065	20155	513,567.012800.01	LAMPARA DE PIE RODABLE	7	\$17,733.33	\$124,133.31
							Subtotal	\$124,133.31
							I.V.A.	\$19,413.33
							Total	\$143,546.64

Nombre: SERPROF BIOMED SA DE CV
No. de Contrato: 050GYR040T00224-041-00

PARTIDA	DESTINO	CUCOP	PREI	SAI	DESCRIPCIÓN	CANT.	PRECIO UNITARIO	IMPORTE TOTAL SIN IVA
54	BAJA CALIFORNIA	5120010	20178	513,621.273200.01	MESA CARRO ANESTESIOLOGO DE 70 CM.	11	\$5,133.33	\$567,466.63
							Subtotal	\$567,466.63
							I.V.A.	\$10,794.56
							Total	\$578,261.19

Nombre: MUEBLES LA FORJA DE JUAN ESCOBAR SA DE CV
No. de Contrato: 050GYR040T00224-042-00

PARTIDA	DESTINO	CUCOP	PREI	SAI	DESCRIPCIÓN	CANT.	PRECIO UNITARIO	IMPORTE TOTAL SIN IVA
58	BAJA CALIFORNIA	51200128	20181	513,621.276200.01	MESA DE 180 CM PARA ENSAMBLE CON REPARA INTERMEDIA.	2	\$25,300.00	\$50,600.00
							Subtotal	\$50,600.00
							I.V.A.	\$9,090.00
							Total	\$59,690.00

270
Beverly 201, Piso 11, Col. Roma Norte, CDMX, México, C.P. 06702, México, D.F.
Tel: 55 27421760 Fax: 55 27421761 www.bhs.com.mx



2024
Felipe Garrillo
PUERTO

ANEXOS
DIVISIÓN DE CONTRATOS



GOBIERNO DE
MÉXICO



DIRECCIÓN DE ADMINISTRACIÓN
Unidad de Adquisiciones
Coordinación de Bienes y Contratación de Servicios
Coordinación Técnica de Adquisición de Bienes y Contratación de Servicios
División de Equipo y Mobiliario Médico

ACTA DE FALLO

LICITACIÓN PÚBLICA INTERNACIONAL ELECTRÓNICA BAJO COBERTURA DE TRATADOS DE LIBRE COMERCIO QUE CONTIENGA CAPITULO DE COMPRAS GUBERNAMENTALES
NÚMERO DE IDENTIFICACIÓN EN COMPRANET: LA-50-CYR-0500YR040152024
PROGRAMA "MOBILIARIO MÉDICO Y DE LABORATORIO PARA HOSPITALES PRIORITARIOS"

Nombre: SERPROF BIOMED SA DE CV
No. de Contrato: 0500YR040100224-043-00

PARTIDA	DESTINO	CUCOP	PREI	SAI	DESCRIPCIÓN	CANT.	PRECIO UNITARIO	IMPORTE TOTAL SIN IVA
67	BAJA CALIFORNIA	51200137	20185	513.621.7766.00.01	MESA MAYO.	130	\$1,990.00	\$257,400.00
Subtotal								\$257,400.00
I.V.A.								\$41,184.00
Total								\$298,584.00

Nombre: MUEBLES LA FORJA DE JUAN ESCOBAR SA DE CV
No. de Contrato: 0500YR040100224-044-00

PARTIDA	DESTINO	CUCOP	PREI	SAI	DESCRIPCIÓN	CANT.	PRECIO UNITARIO	IMPORTE TOTAL SIN IVA
68	BAJA CALIFORNIA	51306581	20184	513.621.2792.00.01	MESA PARA EXPLORACION PEDIATRICA.	2	\$9,300.00	\$18,600.00
Subtotal								\$18,600.00
I.V.A.								\$2,976.00
Total								\$21,576.00

Nombre: SERPROF BIOMED SA DE CV
No. de Contrato: 0500YR040100224-045-00

PARTIDA	DESTINO	CUCOP	PREI	SAI	DESCRIPCIÓN	CANT.	PRECIO UNITARIO	IMPORTE TOTAL SIN IVA
69	BAJA CALIFORNIA	51306582	20185	513.621.2804.00.01	MESA PARA INSTRUMENTAL QUIRURGICO.	12	\$3,933.33	\$47,199.96
Subtotal								\$47,199.96
I.V.A.								\$7,451.59
Total								\$54,651.55

DIRECCIÓN DE ADMINISTRACIÓN
Unidad de Adquisiciones
Coordinación de Bienes y Contratación de Servicios
Coordinación Técnica de Adquisición de Bienes y Contratación de Servicios
División de Equipo y Mobiliario Médico

2024
Felipe Garrillo
PUERTO



GOBIERNO DE
MÉXICO



DIRECCIÓN DE ADMINISTRACIÓN
Coordinación de Adquisición de Bienes y Contratación de Servicios
Coordinación Técnica de Adquisición de Bienes y Contratación de Servicios
División de Equipo y Mobiliario Médico

ACTA DE FALLO

LICITACIÓN PÚBLICA INTERNACIONAL ELECTRÓNICA BAJO COBERTURA DE TRATADOS DE LIBRE COMERCIO QUE CONTIENGA CAPITULO DE COMPRAS GUBERNAMENTALES
NÚMERO DE IDENTIFICACIÓN EN COMPRANET: LA-50-CYR-0500YR040152024
PROGRAMA "MOBILIARIO MÉDICO Y DE LABORATORIO PARA HOSPITALES PRIORITARIOS"

Nombre: SERPROF BIOMED SA DE CV
No. de Contrato: 0500YR040100224-046-00

PARTIDA	DESTINO	CUCOP	PREI	SAI	DESCRIPCIÓN	CANT.	PRECIO UNITARIO	IMPORTE TOTAL SIN IVA
70	BAJA CALIFORNIA	51306583	20186	513.621.2813.00.01	MESA PARA REHIDRATACION.	6	\$4,933.33	\$29,599.98
Subtotal								\$29,599.98
I.V.A.								\$4,716.80
Total								\$34,316.78

Nombre: SERPROF BIOMED SA DE CV
No. de Contrato: 0500YR040100224-047-00

PARTIDA	DESTINO	CUCOP	PREI	SAI	DESCRIPCIÓN	CANT.	PRECIO UNITARIO	IMPORTE TOTAL SIN IVA
71	BAJA CALIFORNIA	51200139	20187	513.621.2826.00.01	MESA PASTEUR.	119	\$2,388.67	\$285,447.33
Subtotal								\$285,447.33
I.V.A.								\$45,670.68
Total								\$331,118.01

Nombre: SERPROF BIOMED SA DE CV
No. de Contrato: 0500YR040100224-048-00

PARTIDA	DESTINO	CUCOP	PREI	SAI	DESCRIPCIÓN	CANT.	PRECIO UNITARIO	IMPORTE TOTAL SIN IVA
72	BAJA CALIFORNIA	51200141	20189	513.621.2847.00.01	MESA PUENTE	214	\$1,466.67	\$313,867.38
Subtotal								\$313,867.38
I.V.A.								\$50,210.78
Total								\$364,078.16

272

DIRECCIÓN DE ADMINISTRACIÓN
Unidad de Adquisiciones
Coordinación de Bienes y Contratación de Servicios
Coordinación Técnica de Adquisición de Bienes y Contratación de Servicios
División de Equipo y Mobiliario Médico

2024
Felipe Garrillo
PUERTO



GOBIERNO DE
MÉXICO



DIRECCIÓN DE ADMINISTRACIÓN
Unidad de Adquisiciones
Coordinación de Adquisición de Bienes y Contratación de Servicios
Coordinación Técnica de Adquisición de Bienes e Inventario y Activo
División de Equipos y Mobiliario Médico

ACTA DE FALLO

LICITACIÓN PÚBLICA INTERNACIONAL ELECTRÓNICA BAJO COBERTURA DE TRATADOS DE LIBRE COMERCIO QUE CONTenga CAPITULO DE COMPRAS GUBERNAMENTALES
NUMERO DE IDENTIFICACION EN COMPRANET: LA-50-OVR-050CYR040-T-2-2024
PROGRAMA "MOBILIARIO MEDICO Y DE LABORATORIO PARA HOSPITALES PRIORITARIOS"

Nombre: SERPROF BIOMED SA DE CV
No. de Contrato: 050CYR040T00224-049-00

PARTIDA	DESTINO	CUCOP	PREI	SAI	DESCRIPCION	CANT.	PRECIO UNITARIO	IMPORTE TOTAL SIN IVA
74	BAJA CALIFORNIA	5200143	20191	513.6212865.00.01	MESA RINCON.	24	\$41,066.67	\$985,600.08
Subtotal								\$985,600.08
I.V.A.								\$157,699.91
Total								\$1,143,299.99

Nombre: IMPULSORA DE CONSULTORIA E INGENIERIA MEXICANA SA DE CV
No. de Contrato: 050CYR040T00224-050-00

PARTIDA	DESTINO	CUCOP	PREI	SAI	DESCRIPCION	CANT.	PRECIO UNITARIO	IMPORTE TOTAL SIN IVA
75	BAJA CALIFORNIA	5100262	20192	513.7710438.00.01	REPISA DE 120 CM CONTRA MUJPO.	5	\$3,886.32	\$19,431.60
Subtotal								\$19,431.60
I.V.A.								\$3,029.06
Total								\$22,460.66

Nombre: MUEBLES LA FORJA DE JUAN ESCOBAR SA DE CV
No. de Contrato: 050CYR040T00224-051-00

PARTIDA	DESTINO	CUCOP	PREI	SAI	DESCRIPCION	CANT.	PRECIO UNITARIO	IMPORTE TOTAL SIN IVA
76	BAJA CALIFORNIA	5100264	20194	513.7710456.00.01	REPISA DE 190 CM CONTRA MUJPO.	1	\$6,000.00	\$6,000.00
Subtotal								\$6,000.00
I.V.A.								\$960.00
Total								\$6,960.00

273

Barraque 238, Piso 11, Col. Roma Norte, Alcaldía Cuauhtémoc, C. P. 06700, México
Tel. 56 529-9526, Ext. 10476
www.bienes.gob.mx

2024
Felipe Carrillo
PUERTO



GOBIERNO DE
MÉXICO



DIRECCIÓN DE ADMINISTRACIÓN
Unidad de Adquisiciones
Coordinación de Adquisición de Bienes e Inventario y Activo
Coordinación Técnica de Bienes e Inventario y Activo
División de Equipos y Mobiliario Médico

ACTA DE FALLO

LICITACIÓN PÚBLICA INTERNACIONAL ELECTRÓNICA BAJO COBERTURA DE TRATADOS DE LIBRE COMERCIO QUE CONTenga CAPITULO DE COMPRAS GUBERNAMENTALES
NUMERO DE IDENTIFICACION EN COMPRANET: LA-50-OVR-050CYR040-T-2-2024
PROGRAMA "MOBILIARIO MEDICO Y DE LABORATORIO PARA HOSPITALES PRIORITARIOS"

Nombre: META SUMINISTROS MEDICOS SA DE CV
No. de Contrato: 050CYR040T00224-052-00

PARTIDA	DESTINO	CUCOP	PREI	SAI	DESCRIPCION	CANT.	PRECIO UNITARIO	IMPORTE TOTAL SIN IVA
77	BAJA CALIFORNIA	5200154	20195	513.7930075.00.01	RIEL PORTAVENOCULIS.	483	\$476.00	\$229,908.00
Subtotal								\$229,908.00
I.V.A.								\$36,788.28
Total								\$266,696.28

Nombre: SERPROF BIOMED SA DE CV
No. de Contrato: 050CYR040T00224-053-00

PARTIDA	DESTINO	CUCOP	PREI	SAI	DESCRIPCION	CANT.	PRECIO UNITARIO	IMPORTE TOTAL SIN IVA
78	BAJA CALIFORNIA	5200049	20196	513.7900089.00.01	RINCON DE ACERO INOXIDABLE DE 250 ML.	10	\$101.30	\$1,013.30
Subtotal								\$1,013.30
I.V.A.								\$182.13
Total								\$1,195.43

Nombre: SERPROF BIOMED SA DE CV
No. de Contrato: 050CYR040T00224-054-00

PARTIDA	DESTINO	CUCOP	PREI	SAI	DESCRIPCION	CANT.	PRECIO UNITARIO	IMPORTE TOTAL SIN IVA
79	BAJA CALIFORNIA	5200048	20197	513.7900099.00.01	RINCON DE ACERO INOXIDABLE DE 500 ML.	126	\$126.67	\$15,960.42
Subtotal								\$15,960.42
I.V.A.								\$2,551.67
Total								\$18,512.09

274

Barraque 238, Piso 11, Col. Roma Norte, Alcaldía Cuauhtémoc, C. P. 06700, México
Tel. 56 529-9526, Ext. 10476
www.bienes.gob.mx

2024
Felipe Carrillo
PUERTO

ANEXOS
DIVISIÓN DE CONTRATOS

ACTA DE FALLO

LICITACION PÚBLICA INTERNACIONAL ELECTRÓNICA BAJO COBERTURA DE TRATADOS DE LIBRE COMERCIO QUE CONTENGA CAPÍTULO DE COMPRAS GUBERNAMENTALES
NÚMERO DE IDENTIFICACIÓN EN COMPRAS: LA-50-CYR-050CYR040-15-2024
PROGRAMA "MOBILIARIO MÉDICO Y DE LABORATORIO PARA HOSPITALES PRIORITARIOS"

Nombre: SERPROF BIOMED SA DE CV
No. de Contrato: 050CYR040T00224-055-00

PARTIDA	DESTINO	CUCOP	PREI	SAI	DESCRIPCIÓN	CANT.	PRECIO UNITARIO	IMPORTE TOTAL SIN IVA
80	BAJA CALIFORNIA	53200463	20198	513.810.0298.00.01	SILLA DE RUEDAS CON DESCANSAPIES.	41	\$3,600.00	\$147,600.00
Subtotal								\$147,600.00
I.V.A.								\$23,616.00
Total								\$171,216.00

Nombre: SERPROF BIOMED SA DE CV
No. de Contrato: 050CYR040T00224-056-00

PARTIDA	DESTINO	CUCOP	PREI	SAI	DESCRIPCIÓN	CANT.	PRECIO UNITARIO	IMPORTE TOTAL SIN IVA
81	BAJA CALIFORNIA	53200465	20198	513.950.0223.00.01	VASO PARA MEDICAMENTOS DE 30 CM CUBICOS.	188	\$100.00	\$18,800.00
Subtotal								\$18,800.00
I.V.A.								\$3,008.00
Total								\$21,808.00

Nombre: INFRAESTRUCTURA HOSPITALARIA PROEMSA SA DE CV
No. de Contrato: 050CYR040T00224-057-00

PARTIDA	DESTINO	CUCOP	PREI	SAI	DESCRIPCIÓN	CANT.	PRECIO UNITARIO	IMPORTE TOTAL SIN IVA
82	BAJA CALIFORNIA	53200463	20200	513.950.0137.00.01	VASO PARA MEDICAMENTOS DE 140 CM CUBICOS.	4	\$223.50	\$894.00
Subtotal								\$894.00
I.V.A.								\$143.04
Total								\$1,037.04

275

Puerto 2do. piso B1, Cal. Bernal Heron, Alameda Cuernavaca, C. P. 38720, Estado de México
Tel: 55 57261700, Ext. 1000
www.infraestructura.mx



2024
Felipe Carrillo
PUERTO

ACTA DE FALLO

LICITACION PÚBLICA INTERNACIONAL ELECTRÓNICA BAJO COBERTURA DE TRATADOS DE LIBRE COMERCIO QUE CONTENGA CAPÍTULO DE COMPRAS GUBERNAMENTALES
NÚMERO DE IDENTIFICACIÓN EN COMPRAS: LA-50-CYR-050CYR040-1-2-2024
PROGRAMA "MOBILIARIO MÉDICO Y DE LABORATORIO PARA HOSPITALES PRIORITARIOS"

Nombre: INFRAESTRUCTURA HOSPITALARIA PROEMSA SA DE CV
No. de Contrato: 050CYR040T00224-058-00

PARTIDA	DESTINO	CUCOP	PREI	SAI	DESCRIPCIÓN	CANT.	PRECIO UNITARIO	IMPORTE TOTAL SIN IVA
83	BAJA CALIFORNIA	53200462	20201	513.950.0149.00.01	VASO CON TAPA DE UN LITRO.	2	\$481.80	\$963.60
Subtotal								\$963.60
I.V.A.								\$154.18
Total								\$1,117.78

Nombre: SERPROF BIOMED SA DE CV
No. de Contrato: 050CYR040T00224-059-00

PARTIDA	DESTINO	CUCOP	PREI	SAI	DESCRIPCIÓN	CANT.	PRECIO UNITARIO	IMPORTE TOTAL SIN IVA
84	BAJA CALIFORNIA	51200001	20202	513.235.0266.00.01	BANQUETA DE ALTURA.	27	\$453.33	\$9,733.25
Subtotal								\$9,733.25
I.V.A.								\$1,955.72
Total								\$11,688.98

Nombre: EDVAG CONCEPTOS COMERCIALES SA DE CV
No. de Contrato: 050CYR040T00224-060-00

PARTIDA	DESTINO	CUCOP	PREI	SAI	DESCRIPCIÓN	CANT.	PRECIO UNITARIO	IMPORTE TOTAL SIN IVA
85	BAJA CALIFORNIA	51200059	20203	513.219.0042.00.01	DIVAN (CHAISE LONGUE).	16	\$7,040.00	\$112,640.00
Subtotal								\$112,640.00
I.V.A.								\$18,022.40
Total								\$130,662.40

276

Puerto 2do. piso B1, Cal. Bernal Heron, Alameda Cuernavaca, C. P. 38720, Estado de México
Tel: 55 57261700, Ext. 1000
www.infraestructura.mx

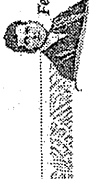

2024
Felipe Carrillo
PUERTO



GOBIERNO DE
MÉXICO



DIRECCIÓN DE ADMINISTRACIÓN
Unidad de Administraciones
Coordinación de Adquisición de Bienes y Contratación de Servicios
Coordinación Técnica de Adquisición de Bienes y Contratación de Servicios
División de Equipos y Mobiliario Médico

ACTA DE FALLO

LICITACIÓN PÚBLICA INTERNACIONAL ELECTRÓNICA BAJO COBERTURA DE TRATADOS DE LIBRE
COMERCIO QUE CONTENGA CAPITULO DE COMPRAS GUBERNAMENTALES
NÚMERO DE IDENTIFICACIÓN EN COMPRANET: LA-50-GYR-0500GYR040-T-2-2024
PROGRAMA: "MOBILIARIO MÉDICO Y DE LABORATORIO PARA HOSPITALES PRIORITARIOS"

Nombre: EDVAG CONCEPTOS COMERCIALES SA DE CV
No. de Contrato: 0500GYR040T00224-061-00

PARTIDA	DESTINO	CUCOP	PREI	SAI	DESCRIPCION	CANT.	PRECIO UNITARIO	IMPORTE TOTAL SIN IVA
86	BAJA CALIFORNIA	57200074	20204	513.560.0073.00.01	LITEPAS METALICAS	24	\$7,040.00	\$168,960.00
Subtotal								\$168,960.00
I.V.A.								\$27,633.60
Total								\$196,593.60

Nombre: SERPROF BIOMED SA DE CV
No. de Contrato: 0500GYR040T00224-062-00

PARTIDA	DESTINO	CUCOP	PREI	SAI	DESCRIPCION	CANT.	PRECIO UNITARIO	IMPORTE TOTAL SIN IVA
87	BAJA CALIFORNIA	57200459	20205	513.535.0168.00.01	ORIGINAL PARA VARONES	154	\$366.67	\$56,467.18
Subtotal								\$56,467.18
I.V.A.								\$9,024.73
Total								\$65,491.91

Nombre: INFRAESTRUCTURA HOSPITALARIA PROEMSA SA DE CV
No. de Contrato: 0500GYR040T00224-063-00

PARTIDA	DESTINO	CUCOP	PREI	SAI	DESCRIPCION	CANT.	PRECIO UNITARIO	IMPORTE TOTAL SIN IVA
88	BAJA CALIFORNIA	57200155	20206	513.535.0173.00.01	PORTAVENOCLISIS RODABLE	117	\$1,004.59	\$117,537.03
Subtotal								\$117,537.03
I.V.A.								\$18,805.92
Total								\$136,342.95

2024 Felipe Carrillo PUERTO
Dirección: Av. Benito Juárez, Centro Histórico, C.P. 06000, Ciudad de México
Tel. 55 2724-1700, Fax: 55 2725
www.derecho.gob.mx



GOBIERNO DE
MÉXICO



DIRECCIÓN DE ADMINISTRACIÓN
Unidad de Administraciones
Coordinación de Adquisición de Bienes y Contratación de Servicios
Coordinación Técnica de Adquisición de Bienes y Contratación de Servicios
División de Equipos y Mobiliario Médico

ACTA DE FALLO

LICITACIÓN PÚBLICA INTERNACIONAL ELECTRÓNICA BAJO COBERTURA DE TRATADOS DE LIBRE
COMERCIO QUE CONTENGA CAPITULO DE COMPRAS GUBERNAMENTALES
NÚMERO DE IDENTIFICACIÓN EN COMPRANET: LA-50-GYR-0500GYR040-T-2-2024
PROGRAMA: "MOBILIARIO MÉDICO Y DE LABORATORIO PARA HOSPITALES PRIORITARIOS"

Nombre: SERPROF BIOMED SA DE CV
No. de Contrato: 0500GYR040T00224-064-00

PARTIDA	DESTINO	CUCOP	PREI	SAI	DESCRIPCION	CANT.	PRECIO UNITARIO	IMPORTE TOTAL SIN IVA
89	BAJA CALIFORNIA	57200570	20212	513.263.0096.00.01	CARRO CUNA CON BASINET DE ACRILICO.	57	\$4,333.33	\$246,999.81
Subtotal								\$246,999.81
I.V.A.								\$39,519.97
Total								\$286,519.78

Nombre: EDVAG CONCEPTOS COMERCIALES SA DE CV
No. de Contrato: 0500GYR040T00224-065-00

PARTIDA	DESTINO	CUCOP	PREI	SAI	DESCRIPCION	CANT.	PRECIO UNITARIO	IMPORTE TOTAL SIN IVA
90	BAJA CALIFORNIA	57200119	20307	513.621.1076.00.01	MESA DE 150 CM PARA ATENCION AL RECIEEN NACIDO.	2	\$18,880.00	\$37,760.00
Subtotal								\$37,760.00
I.V.A.								\$6,041.60
Total								\$43,801.60

Nombre: EDVAG CONCEPTOS COMERCIALES SA DE CV
No. de Contrato: 0500GYR040T00224-066-00

PARTIDA	DESTINO	CUCOP	PREI	SAI	DESCRIPCION	CANT.	PRECIO UNITARIO	IMPORTE TOTAL SIN IVA
95	BAJA CALIFORNIA	57200572	20347	513.191.0934.00.01	CARRO PARA CURACIONES EN AISL.	102	\$44,800.00	\$4,569,600.00
Subtotal								\$4,569,600.00
I.V.A.								\$771,116.00
Total								\$5,340,716.00

2024 Felipe Carrillo PUERTO
Dirección: Av. Benito Juárez, Centro Histórico, C.P. 06000, Ciudad de México
Tel. 55 2724-1700, Fax: 55 2725
www.derecho.gob.mx

ANEXOS
DIVISIÓN DE CONTRATOS



GOBIERNO DE
MÉXICO



DIRECCIÓN DE ADMINISTRACIÓN
Unidad de Adquisición de Bienes y Contratación de Servicios
Coordinación de Trámites de Adquisición de Bienes e Inversión y Activos
División de Equipos y Instalaciones Médicas

ACTA DE FALLO

LICITACIÓN PÚBLICA INTERNACIONAL ELECTRÓNICA BAJO COBERTURA DE TRATADOS DE LIBRE COMERCIO QUE CONTENGA CAPITULO DE COMPRAS GUBERNAMENTALES
NÚMERO DE IDENTIFICACIÓN EN COMPRANET: LA-50-CYR-050GYR040-T-2-2024
PROGRAMA: MOBILIARIO MÉDICO Y DE LABORATORIO PARA HOSPITALES PRIORITARIOS

Nombre: SERPROF BIOMED SA DE CV
No. de Contrato: 050GYR040T00224-067-00

PARTIDA	DESTINO	CUCOP	PREI	SAI	DESCRIPCION	CANT.	PRECIO UNITARIO	IMPORTE TOTAL SIN IVA
96	BAJA CALIFORNIA	51200054	20549	513.191.0946.00.01	CARRO PARA ROPA SUCIA CON TAPA Y APERTURA DE PEDAL	96	\$6,933.33	\$665,599.68
Subtotal								\$665,599.68
I.V.A.								\$106,495.95
Total								\$772,095.63

Nombre: EDVAC CONCEPTOS COMERCIALES SA DE CV
No. de Contrato: 050GYR040T00224-068-00

PARTIDA	DESTINO	CUCOP	PREI	SAI	DESCRIPCION	CANT.	PRECIO UNITARIO	IMPORTE TOTAL SIN IVA
101	BAJA CALIFORNIA	51200157	20597	513.694.0017.00.01	VESTIDOR CON ARMARIO PARA CONSULTORIO	2	\$43,200.00	\$86,400.00
Subtotal								\$86,400.00
I.V.A.								\$13,924.00
Total								\$100,324.00

Nombre: META SUMINISTROS MEDICOS SA DE CV
No. de Contrato: 050GYR040T00224-069-00

PARTIDA	DESTINO	CUCOP	PREI	SAI	DESCRIPCION	CANT.	PRECIO UNITARIO	IMPORTE TOTAL SIN IVA
102	BAJA CALIFORNIA	51200235	20603	515.619.1697.00.01	MESA ALTA DE 90CM CON RESPALDO, CAJÓN Y PUERTAS ABATIBLES	41	\$3,720.00	\$152,520.00
Subtotal								\$152,520.00
I.V.A.								\$24,403.20
Total								\$176,923.20

279

Dirigirse a: Jefe de la Unidad de Adquisición de Bienes e Inversión y Activos
Tel: 52 228 240 2070, Ext: 4024, www.compras.gub.mx



2024
Felipe Carrillo
PUERTO RICO



GOBIERNO DE
MÉXICO



DIRECCIÓN DE ADMINISTRACIÓN
Unidad de Adquisición de Bienes y Contratación de Servicios
Coordinación de Trámites de Adquisición de Bienes e Inversión y Activos
División de Equipos e Instalaciones Médicas

ACTA DE FALLO

LICITACIÓN PÚBLICA INTERNACIONAL ELECTRÓNICA BAJO COBERTURA DE TRATADOS DE LIBRE COMERCIO QUE CONTENGA CAPITULO DE COMPRAS GUBERNAMENTALES
NÚMERO DE IDENTIFICACIÓN EN COMPRANET: LA-50-CYR-050GYR040-T-2-2024
PROGRAMA: MOBILIARIO MÉDICO Y DE LABORATORIO PARA HOSPITALES PRIORITARIOS

Nombre: SERPROF BIOMED SA DE CV
No. de Contrato: 050GYR040T00224-070-00

PARTIDA	DESTINO	CUCOP	PREI	SAI	DESCRIPCION	CANT.	PRECIO UNITARIO	IMPORTE TOTAL SIN IVA
103	BAJA CALIFORNIA	51200240	20615	515.619.1813.00.01	MESA ALTA DE 180CM DE TABLADO PARA 2 USUARIOS CON RESPALDO	9	\$4,366.67	\$39,300.03
Subtotal								\$39,300.03
I.V.A.								\$6,286.00
Total								\$45,586.03

Nombre: SERPROF BIOMED SA DE CV
No. de Contrato: 050GYR040T00224-071-00

PARTIDA	DESTINO	CUCOP	PREI	SAI	DESCRIPCION	CANT.	PRECIO UNITARIO	IMPORTE TOTAL SIN IVA
104	BAJA CALIFORNIA	51200168	20620	515.619.1865.00.01	MESA ALTA DE 120 CM SIN RESPALDO Y 8 CAJONES	13	\$7,732.00	\$100,516.00
Subtotal								\$100,516.00
I.V.A.								\$16,087.56
Total								\$116,603.56

Nombre: SERPROF BIOMED SA DE CV
No. de Contrato: 050GYR040T00224-072-00

PARTIDA	DESTINO	CUCOP	PREI	SAI	DESCRIPCION	CANT.	PRECIO UNITARIO	IMPORTE TOTAL SIN IVA
105	BAJA CALIFORNIA	51200169	20621	515.619.1976.00.01	MESA ALTA DE 120 CM SIN RESPALDO Y PUERTAS ABATIBLES	4	\$5,042.57	\$20,170.68
Subtotal								\$20,170.68
I.V.A.								\$3,227.31
Total								\$23,397.99

280

Dirigirse a: Jefe de la Unidad de Adquisición de Bienes e Inversión y Activos
Tel: 52 228 240 2070, Ext: 4024, www.compras.gub.mx



2024
Felipe Carrillo
PUERTO RICO

ACTA DE FALLO

LICITACIÓN PÚBLICA INTERNACIONAL ELECTRÓNICA BAJO COBERTURA DE TRATADOS DE LIBRE COMERCIO QUE CONTENGA CAPÍTULO DE COMPRAS GUBERNAMENTALES
NÚMERO DE IDENTIFICACIÓN EN COMPRANET: LA-50-CYR-050GYR040-T-2-2024
PROGRAMA "MOBILIARIO MÉDICO Y DE LABORATORIO PARA HOSPITALES PRIORITARIOS"

Nombre: SERPROF BIOMED SA DE CV
No. de Contrato: 050GYR040T0024-074-00

PARTIDA	DESTINO	CUCOP	PREI	SAI	DESCRIPCIÓN	CANT.	PRECIO UNITARIO	IMPORTE TOTAL SIN IVA
106	BAJA CALIFORNIA	51200170	20632	515.610.1863.00.01	MESA ALTA DE 120 CM SIN RESPALDO, 2 CAJONES SUPERIORES Y PUERTAS ABATIBLES.	5	\$6,292.00	\$31,460.00
Subtotal								\$31,460.00
I.V.A.								\$5,033.60
Total								\$36,493.60

Nombre: EDVAG CONCEPTS COMERCIALES SA DE CV
No. de Contrato: 050GYR040T0024-074-00

PARTIDA	DESTINO	CUCOP	PREI	SAI	DESCRIPCIÓN	CANT.	PRECIO UNITARIO	IMPORTE TOTAL SIN IVA
107	BAJA CALIFORNIA	51200244	20627	515.618.1937.00.01	MESA ALTA DE 180 CM SIN RESPALDO, CAJONES CENTRALES Y PUERTAS ABATIBLES LATERALES.	1	\$39,520.00	\$39,520.00
Subtotal								\$39,520.00
I.V.A.								\$6,323.20
Total								\$45,843.20

Nombre: SERPROF BIOMED SA DE CV
No. de Contrato: 050GYR040T0024-075-00

PARTIDA	DESTINO	CUCOP	PREI	SAI	DESCRIPCIÓN	CANT.	PRECIO UNITARIO	IMPORTE TOTAL SIN IVA
109	CHIAPAS	51066569	16662	512.1910.803.01.01	CAPRO CAMILLA TIPO TRANSFER ILATERAL.	3	\$28,000.00	\$84,000.00
Subtotal								\$84,000.00
I.V.A.								\$13,440.00
Total								\$97,440.00

281
Escritorio 204, Pta. 11, Col. Centro, Calle Alameda Cuernavaca, C. P. 47000, San Felipe de Mexico
Tel. 52 5574-1906, Fax 5035 www.mexico.gob.mx



2024
Felipe Carrillo
PUERTO

ACTA DE FALLO

LICITACIÓN PÚBLICA INTERNACIONAL ELECTRÓNICA BAJO COBERTURA DE TRATADOS DE LIBRE COMERCIO QUE CONTENGA CAPÍTULO DE COMPRAS GUBERNAMENTALES
NÚMERO DE IDENTIFICACIÓN EN COMPRANET: LA-50-CYR-050GYR040-T-2-2024
PROGRAMA "MOBILIARIO MÉDICO Y DE LABORATORIO PARA HOSPITALES PRIORITARIOS"

Nombre: EDVAG CONCEPTS COMERCIALES SA DE CV
No. de Contrato: 050GYR040T0024-076-00

PARTIDA	DESTINO	CUCOP	PREI	SAI	DESCRIPCIÓN	CANT.	PRECIO UNITARIO	IMPORTE TOTAL SIN IVA
110	CHIAPAS	51200063	16698	513.546.0299.01.01	ZABONERA ELECTRICA.	1	\$1,700.00	\$1,700.00
Subtotal								\$1,700.00
I.V.A.								\$72.00
Total								\$1,872.00

Nombre: DISTRIBUIDORA AXKAN KUALI SAS DE CV
No. de Contrato: 050GYR040T0024-077-00

PARTIDA	DESTINO	CUCOP	PREI	SAI	DESCRIPCIÓN	CANT.	PRECIO UNITARIO	IMPORTE TOTAL SIN IVA
111	CHIAPAS	51200144	16771	513.626.0287.01.01	MODULO PARA CONSULTORIO MEDICO DERECHO.	31	\$37,598.00	\$1,165,538.00
Subtotal								\$1,165,538.00
I.V.A.								\$186,486.08
Total								\$1,352,024.08

Nombre: DISTRIBUIDORA AXKAN KUALI SAS DE CV
No. de Contrato: 050GYR040T0024-078-00

PARTIDA	DESTINO	CUCOP	PREI	SAI	DESCRIPCIÓN	CANT.	PRECIO UNITARIO	IMPORTE TOTAL SIN IVA
112	CHIAPAS	51200145	16772	513.626.0295.01.01	MODULO PARA CONSULTORIO MEDICO IZQUIERDO.	19	\$37,598.00	\$714,562.00
Subtotal								\$714,562.00
I.V.A.								\$114,297.92
Total								\$828,859.92

282
Escritorio 204, Pta. 11, Col. Centro, Calle Alameda Cuernavaca, C. P. 47000, San Felipe de Mexico
Tel. 52 5574-1906, Fax 5035 www.mexico.gob.mx



2024
Felipe Carrillo
PUERTO

ANEXOS
DIVISIÓN DE CONTRATOS



GOBIERNO DE MÉXICO



DIRECCIÓN DE ADMINISTRACIÓN
 Unidades de Adquisiciones
 Contratación de Bienes y Contratación de Servicios
 Coordinación Técnica de Adquisiciones
 División de Equipo y Mobiliario Básico

ACTA DE FALLO

LICITACIÓN PÚBLICA INTERNACIONAL ELECTRÓNICA BAJO COBERTURA DE TRATADOS DE LIBRE COMERCIO QUE CONTIENGA CAPÍTULO DE COMPRAS GUBERNAMENTALES
NÚMERO DE IDENTIFICACIÓN EN COMPRANET: LA-SP-CYR-050GYR040-T-2-2024
PROGRAMA "MOBILIARIO MÉDICO Y DE LABORATORIO PARA HOSPITALES PRIORITARIOS"

Nombre: **DISTRIBUIDORA AXKAN KUALI SAS DE CV**
 No. de Contrato: **050GYR040T00224-079-00**

PARTIDA	DESTINO	CUCOP	PREI	SAI	DESCRIPCIÓN	CANT.	PRECIO UNITARIO	IMPORTE TOTAL SIN IVA
113	CHIAPAS	5120073	16800	515.619.0059.01.01	MESA ALTA DE 180 CM CON CAJONERA CENTRAL.	1	\$12,398.00	\$12,398.00
Subtotal								\$12,398.00
I.V.A.								\$1,963.68
Total								\$14,361.68

Nombre: **META SUMINISTROS MEDICOS SA DE CV**
 No. de Contrato: **050GYR040T00224-080-00**

PARTIDA	DESTINO	CUCOP	PREI	SAI	DESCRIPCIÓN	CANT.	PRECIO UNITARIO	IMPORTE TOTAL SIN IVA
114	CHIAPAS	51200186	16810	515.619.0737.01.01	MESA ALTA DE 180 CM CON CAJONERA CENTRAL	12	\$4,570.00	\$54,200.00
Subtotal								\$54,200.00
I.V.A.								\$9,659.20
Total								\$62,779.20

Nombre: **EDVAG CONCEPTOS COMERCIALES SA DE CV**
 No. de Contrato: **050GYR040T00224-081-00**

PARTIDA	DESTINO	CUCOP	PREI	SAI	DESCRIPCIÓN	CANT.	PRECIO UNITARIO	IMPORTE TOTAL SIN IVA
115	CHIAPAS	51200158	18440	516.160.0014.00.01	CARRO PARA SUPERMERCADO.	8	\$8,750.00	\$70,000.00
Subtotal								\$70,000.00
I.V.A.								\$10,200.00
Total								\$81,200.00

283

Dominos 2da. Pta. 01-54, Camino Nuevo, Aldea de San Juan, C. P. 80800, Ciudad de Mérida
 Tel. 99 9236-7765 Fax 99 9335
 www.dominos.com.mx



2024
Felipe Carrillo
PUERTO



GOBIERNO DE MÉXICO



DIRECCIÓN DE ADMINISTRACIÓN
 Unidades de Adquisiciones
 Contratación de Bienes y Contratación de Servicios
 Coordinación Técnica de Adquisiciones
 División de Equipo y Mobiliario Básico

ACTA DE FALLO

LICITACIÓN PÚBLICA INTERNACIONAL ELECTRÓNICA BAJO COBERTURA DE TRATADOS DE LIBRE COMERCIO QUE CONTIENGA CAPÍTULO DE COMPRAS GUBERNAMENTALES
NÚMERO DE IDENTIFICACIÓN EN COMPRANET: LA-SP-CYR-050GYR040-T-2-2024
PROGRAMA "MOBILIARIO MÉDICO Y DE LABORATORIO PARA HOSPITALES PRIORITARIOS"

Nombre: **EDVAG CONCEPTOS COMERCIALES SA DE CV**
 No. de Contrato: **050GYR040T00224-082-00**

PARTIDA	DESTINO	CUCOP	PREI	SAI	DESCRIPCIÓN	CANT.	PRECIO UNITARIO	IMPORTE TOTAL SIN IVA
116	CHIAPAS	5100368	18447	515.451.0206.00.01	GABINETE BASE PARA CAMPANA DE EXTRACCIÓN.	1	\$33,000.00	\$33,000.00
Subtotal								\$33,000.00
I.V.A.								\$5,280.00
Total								\$38,280.00

Nombre: **EDVAG CONCEPTOS COMERCIALES SA DE CV**
 No. de Contrato: **050GYR040T00224-083-00**

PARTIDA	DESTINO	CUCOP	PREI	SAI	DESCRIPCIÓN	CANT.	PRECIO UNITARIO	IMPORTE TOTAL SIN IVA
122	CHIAPAS	51200159	20023	515.247.0118.00.01	CARRO CAJONERO.	11	\$4,750.00	\$52,250.00
Subtotal								\$52,250.00
I.V.A.								\$8,350.00
Total								\$60,600.00

Nombre: **DISTRIBUIDORA AXKAN KUALI SAS DE CV**
 No. de Contrato: **050GYR040T00224-084-00**

PARTIDA	DESTINO	CUCOP	PREI	SAI	DESCRIPCIÓN	CANT.	PRECIO UNITARIO	IMPORTE TOTAL SIN IVA
123	CHIAPAS	5316587	20024	515.247.0125.00.01	CARRO DISTRIBUIDOR DE MUESTRAS.	2	\$8,498.00	\$16,996.00
Subtotal								\$16,996.00
I.V.A.								\$2,779.36
Total								\$19,775.36

284

Dominos 2da. Pta. 01-54, Camino Nuevo, Aldea de San Juan, C. P. 80800, Ciudad de Mérida
 Tel. 99 9236-7765 Fax 99 9335
 www.dominos.com.mx



2024
Felipe Carrillo
PUERTO

ACTA DE FALLO

LICITACIÓN PÚBLICA INTERNACIONAL ELECTRÓNICA BAJO COBERTURA DE TRATADOS DE LIBRE COMERCIO QUE CONTENGA CAPÍTULO DE COMPRAS GUBERNAMENTALES. NÚMERO DE IDENTIFICACIÓN EN COMPRANET: LA-50-CYR-050CYR040-T-2-2024. PROGRAMA "MOBILIARIO MÉDICO Y DE LABORATORIO PARA HOSPITALES PRIORITARIOS"

Nombre: DISTRIBUIDORA AXKAN KUALI SAS DE CV
No. de Contrato: 050CYR040T00224-085-00

PARTIDA	DESTINO	CUCOP	PREI	SAI	DESCRIPCIÓN	CANT.	PRECIO UNITARIO	IMPORTE TOTAL SIN IVA	
124	CHIAPAS	5106590	20025	515.4510259.00.01	GABINETE PARA TOMA DE MUESTRAS.	3	\$5,268.00	\$15,804.00	
								Subtotal	\$15,804.00
								I.V.A.	\$2,928.64
								Total	\$18,732.64

Nombre: DISTRIBUIDORA AXKAN KUALI SAS DE CV
No. de Contrato: 050CYR040T00224-086-00

PARTIDA	DESTINO	CUCOP	PREI	SAI	DESCRIPCIÓN	CANT.	PRECIO UNITARIO	IMPORTE TOTAL SIN IVA	
125	CHIAPAS	5120074	20026	515.6191195.00.01	MESA ALTA DE 150 CM CON CAJONERA LATERAL.	4	\$13,998.00	\$55,992.00	
								Subtotal	\$55,992.00
								I.V.A.	\$9,854.72
								Total	\$65,846.72

Nombre: ERGONOMIA PRODUCTIVIDAD SA DE CV
No. de Contrato: 050CYR040T00224-087-00

PARTIDA	DESTINO	CUCOP	PREI	SAI	DESCRIPCIÓN	CANT.	PRECIO UNITARIO	IMPORTE TOTAL SIN IVA	
126	CHIAPAS	5120099	20029	515.6191227.00.01	MESA ALTA DE 90 CM CON CUBIERTA DE ACERO INOXIDABLE.	4	\$9,410.00	\$37,640.00	
								Subtotal	\$37,640.00
								I.V.A.	\$6,022.40
								Total	\$43,662.40

285

Nombre: ERGONOMIA PRODUCTIVIDAD SA DE CV
No. de Contrato: 050CYR040T00224-087-00

2024 Felipe Carrillo PUERTO

ACTA DE FALLO

LICITACIÓN PÚBLICA INTERNACIONAL ELECTRÓNICA BAJO COBERTURA DE TRATADOS DE LIBRE COMERCIO QUE CONTENGA CAPÍTULO DE COMPRAS GUBERNAMENTALES. NÚMERO DE IDENTIFICACIÓN EN COMPRANET: LA-50-CYR-050CYR040-T-2-2024. PROGRAMA "MOBILIARIO MÉDICO Y DE LABORATORIO PARA HOSPITALES PRIORITARIOS"

Nombre: MUEBLES LA FORJA DE JUAN ESCOBAR SA DE CV
No. de Contrato: 050CYR040T00224-088-00

PARTIDA	DESTINO	CUCOP	PREI	SAI	DESCRIPCIÓN	CANT.	PRECIO UNITARIO	IMPORTE TOTAL SIN IVA	
127	CHIAPAS	5120061	20030	515.6191232.00.01	MESA ALTA DE 120 CM CON CUBIERTA DE ACERO INOXIDABLE.	4	\$11,900.00	\$47,600.00	
								Subtotal	\$47,600.00
								I.V.A.	\$7,562.00
								Total	\$55,162.00

Nombre: DISTRIBUIDORA AXKAN KUALI SAS DE CV
No. de Contrato: 050CYR040T00224-089-00

PARTIDA	DESTINO	CUCOP	PREI	SAI	DESCRIPCIÓN	CANT.	PRECIO UNITARIO	IMPORTE TOTAL SIN IVA	
128	CHIAPAS	5120076	20031	515.6191244.00.01	MESA ALTA DE 150 CM CON CUBIERTA DE ACERO INOXIDABLE.	1	\$13,899.00	\$13,899.00	
								Subtotal	\$13,899.00
								I.V.A.	\$2,221.68
								Total	\$16,120.68

Nombre: EDVAG CONCERTOS COMERCIALES SA DE CV
No. de Contrato: 050CYR040T00224-090-00

PARTIDA	DESTINO	CUCOP	PREI	SAI	DESCRIPCIÓN	CANT.	PRECIO UNITARIO	IMPORTE TOTAL SIN IVA	
130	CHIAPAS	51200202	20036	515.6191293.00.01	MESA BAJA DE 180 CM CON CUBIERTA DE MADERA.	2	\$7,230.00	\$14,500.00	
								Subtotal	\$14,500.00
								I.V.A.	\$2,370.00
								Total	\$16,870.00

286

Nombre: ERGONOMIA PRODUCTIVIDAD SA DE CV
No. de Contrato: 050CYR040T00224-090-00

2024 Felipe Carrillo PUERTO

ANEXOS
DIVISIÓN DE CONTRATOS



GOBIERNO DE
MÉXICO



DIRECCIÓN DE ADMINISTRACIÓN
Unidad de Administraciones
Coordinación de Adquisición de Bienes y Contratación
Coordinación Técnica de Adquisición de Bienes de Inversión y Activos
Distribución de Equipos y Mobiliario Médico

ACTA DE FALLO

LICITACIÓN PÚBLICA INTERNACIONAL ELECTRÓNICA BAJO COBERTURA DE TRATADOS DE LIBRE
COMERCIO QUE CONTIENGA CAPÍTULO DE COMPRAS GUBERNAMENTALES
NÚMERO DE IDENTIFICACIÓN EN COMPRANET: LA-50-CV-0500YR040-T-2-2024
PROGRAMA: "MOBILIARIO MÉDICO Y DE LABORATORIO PARA HOSPITALES PRIORITARIOS"

Nombre: DISTRIBUIDORA AXKAN KUALL SAS DE CV
No. de Contrato: 0500YR040T0024-084-00

PARTIDA	DESTINO	CUCOP	PREI	SAI	DESCRIPCIÓN	CANT.	PRECIO UNITARIO	IMPORTE TOTAL SIN IVA
136	CHIAPAS	51100273	20045	515.957.0322.00.01	VITRINA DE 75 CM CONTRA MURO.	1	\$2,668.00	\$2,668.00
Subtotal								\$2,668.00
I.V.A.								\$726.88
Total								\$3,094.88

Nombre: META SUMINISTROS MEDICOS SA DE CV
No. de Contrato: 0500YR040T0024-095-00

PARTIDA	DESTINO	CUCOP	PREI	SAI	DESCRIPCIÓN	CANT.	PRECIO UNITARIO	IMPORTE TOTAL SIN IVA
137	CHIAPAS	51100274	20046	515.957.0337.00.01	VITRINA DE 90 CM CONTRA MURO CON LLAVES.	78	\$1,670.00	\$130,260.00
Subtotal								\$130,260.00
I.V.A.								\$20,841.60
Total								\$151,101.60

Nombre: META SUMINISTROS MEDICOS SA DE CV
No. de Contrato: 0500YR040T0024-086-00

PARTIDA	DESTINO	CUCOP	PREI	SAI	DESCRIPCIÓN	CANT.	PRECIO UNITARIO	IMPORTE TOTAL SIN IVA
138	CHIAPAS	51100257	20120	513.061.0065.00.01	ANILLO DE GUARDA CONCORDIOS.	18	\$4,480.00	\$80,280.00
Subtotal								\$80,280.00
I.V.A.								\$12,916.80
Total								\$93,196.80

286

Se promueve a los señores licitadores que deseen participar, a las 10:00 horas del día 15 de mayo del 2024, en el lugar de México, D.F., en la calle de la Reforma, No. 100, en el edificio de la Secretaría de Salud, para la adquisición de los bienes que se detallan a continuación.



2024
Felipe Garrillo
PUERTO

DIRECCIÓN DE ADMINISTRACIÓN
Unidad de Administraciones
Coordinación de Adquisición de Bienes y Contratación
Coordinación Técnica de Adquisición de Bienes de Inversión y Activos
División de Equipos y Mobiliario Médico



GOBIERNO DE
MÉXICO



ACTA DE FALLO

LIETACIÓN PÚBLICA INTERNACIONAL ELECTRÓNICA BAJO COBERTURA DE TRATADOS DE LIBRE
COMERCIO QUE CONTIENGA CAPÍTULO DE COMPRAS GUBERNAMENTALES
NÚMERO DE IDENTIFICACIÓN EN COMPRANET: LA-50-CV-0500YR040-T-2-2024
PROGRAMA: "MOBILIARIO MÉDICO Y DE LABORATORIO PARA HOSPITALES PRIORITARIOS"

Nombre: EDVAG CONCEPTOS COMERCIALES SA DE CV
No. de Contrato: 0500YR040T0024-091-00

PARTIDA	DESTINO	CUCOP	PREI	SAI	DESCRIPCIÓN	CANT.	PRECIO UNITARIO	IMPORTE TOTAL SIN IVA
132	CHIAPAS	51200206	20040	515.619.1337.00.01	MESA BAJA DE 160 CM CON CUBIERTA DE ACERO INOXIDABLE.	1	\$12,500.00	\$12,500.00
Subtotal								\$12,500.00
I.V.A.								\$2,000.00
Total								\$14,500.00

Nombre: DISTRIBUIDORA AXKAN KUALL SAS DE CV
No. de Contrato: 0500YR040T0024-092-00

PARTIDA	DESTINO	CUCOP	PREI	SAI	DESCRIPCIÓN	CANT.	PRECIO UNITARIO	IMPORTE TOTAL SIN IVA
134	CHIAPAS	51200272	20042	515.784.0111.00.01	REPISA ABATIBLE PARA TOMA DE MUESTRAS.	3	\$2,169.00	\$6,507.00
Subtotal								\$6,507.00
I.V.A.								\$1,040.64
Total								\$7,547.64

Nombre: DISTRIBUIDORA AXKAN KUALL SAS DE CV
No. de Contrato: 0500YR040T0024-093-00

PARTIDA	DESTINO	CUCOP	PREI	SAI	DESCRIPCIÓN	CANT.	PRECIO UNITARIO	IMPORTE TOTAL SIN IVA
135	CHIAPAS	51200274	20044	515.825.0128.00.01	SILLA CAMA PARA DONADORES.	4	\$8,498.00	\$33,992.00
Subtotal								\$33,992.00
I.V.A.								\$5,438.72
Total								\$39,430.72

287

Se promueve a los señores licitadores que deseen participar, a las 10:00 horas del día 15 de mayo del 2024, en el lugar de México, D.F., en la calle de la Reforma, No. 100, en el edificio de la Secretaría de Salud, para la adquisición de los bienes que se detallan a continuación.



2024
Felipe Garrillo
PUERTO



GOBIERNO DE MEXICO



DIRECCIÓN DE ADMINISTRACIÓN
Unidad de Adquisición de Bienes y Contratación de Servicios
Coordinación Técnica de Adquisición de Bienes e Inventario y Activos
Distribución y Registro de Materiales

ACTA DE FALLO

LICITACIÓN PÚBLICA INTERNACIONAL ELECTRÓNICA BAJO COBERTURA DE TRATADOS DE LIBRE COMERCIO QUE CONTIENGA CAPÍTULO DE COMPRAS GUBERNAMENTALES
NÚMERO DE IDENTIFICACIÓN EN COMPRANET: LA-50-GYR-050GYR040T-2-2024
PROGRAMA: "MOBILIARIO MÉDICO Y DE LABORATORIO PARA HOSPITALES PRIORITARIOS"

Nombre: AH CORPORATIVO MEDICO DE MEXICO, S.A. DE C.V.
No. de Contrato: 050GYR040T00224-097-00

PARTIDA	DESTINO	CUCOP	PREI	SAI	DESCRIPCIÓN	CANT.	PRECIO UNITARIO	IMPORTE TOTAL SIN IVA
159	CHIAPAS	51200036	2024	51310810463.00.01	BANCO GIRATORIO CON RESPALDO DE ACERO INOXIDABLE.	1	\$1,339.44	\$1,339.44
Subtotal								\$1,339.44
I.V.A.								\$216.31
Total								\$1,555.75

Nombre: SERPROF BIOMED SA DE CV
No. de Contrato: 050GYR040T00224-098-00

PARTIDA	DESTINO	CUCOP	PREI	SAI	DESCRIPCIÓN	CANT.	PRECIO UNITARIO	IMPORTE TOTAL SIN IVA
140	CHIAPAS	51200039	2025	51310810378.00.01	BANCO GIRATORIO DE ACERO INOXIDABLE.	160	\$11,466.67	\$1,834,667.20
Subtotal								\$1,834,667.20
I.V.A.								\$29,354.75
Total								\$1,864,021.95

Nombre: INFRAESTRUCTURA HOSPITALARIA PROEMSA SA DE CV
No. de Contrato: 050GYR040T00224-099-00

PARTIDA	DESTINO	CUCOP	PREI	SAI	DESCRIPCIÓN	CANT.	PRECIO UNITARIO	IMPORTE TOTAL SIN IVA
141	CHIAPAS	53200451	2024	51310310299.00.01	BANDEJA.	1	\$675.00	\$675.00
Subtotal								\$675.00
I.V.A.								\$98.00
Total								\$773.00

289
Diciembre 2024, P.O. Box 14, C.C. Emma Hayes, Alkalde, Cuernavaca, C. B. Mexico, D.F. de México
Tel. 56 57967290, Ext. 14285
www.imss.gob.mx



2024
Felipe Carrillo
PUERTO



GOBIERNO DE MEXICO



DIRECCIÓN DE ADMINISTRACIÓN
Unidad de Adquisición de Bienes y Contratación de Servicios
Coordinación Técnica de Adquisición de Bienes e Inventario y Activos
Distribución de Equipos y Mobiliario Médico

ACTA DE FALLO

LICITACIÓN PÚBLICA INTERNACIONAL ELECTRÓNICA BAJO COBERTURA DE TRATADOS DE LIBRE COMERCIO QUE CONTIENGA CAPÍTULO DE COMPRAS GUBERNAMENTALES
NÚMERO DE IDENTIFICACIÓN EN COMPRANET: LA-50-GYR-050GYR040T-2-2024
PROGRAMA: "MOBILIARIO MÉDICO Y DE LABORATORIO PARA HOSPITALES PRIORITARIOS"

Nombre: SERPROF BIOMED SA DE CV
No. de Contrato: 050GYR040T00224-100-00

PARTIDA	DESTINO	CUCOP	PREI	SAI	DESCRIPCIÓN	CANT.	PRECIO UNITARIO	IMPORTE TOTAL SIN IVA
143	CHIAPAS	53106558	20128	513133010422.00.01	BASCULA CON ESTADIMETRO.	64	\$5,693.33	\$364,373.12
Subtotal								\$364,373.12
I.V.A.								\$58,299.70
Total								\$422,672.82

Nombre: EDVAC CONCEPTOS COMERCIALES SA DE CV
No. de Contrato: 050GYR040T00224-101-00

PARTIDA	DESTINO	CUCOP	PREI	SAI	DESCRIPCIÓN	CANT.	PRECIO UNITARIO	IMPORTE TOTAL SIN IVA
144	CHIAPAS	53106550	20130	51313010449.00.01	BASCULA PARA BEBE.	2	\$5,500.00	\$11,000.00
Subtotal								\$11,000.00
I.V.A.								\$1,760.00
Total								\$12,760.00

Nombre: TECNOLOGIA INTEGRAL PERSONALIZABLE SA DE CV
No. de Contrato: 050GYR040T00224-102-00

PARTIDA	DESTINO	CUCOP	PREI	SAI	DESCRIPCIÓN	CANT.	PRECIO UNITARIO	IMPORTE TOTAL SIN IVA
145	CHIAPAS	51200447	20133	51314310146.00.01	BURO.	197	\$998.00	\$196,606.00
Subtotal								\$196,606.00
I.V.A.								\$31,456.96
Total								\$228,062.96

290
Diciembre 2024, P.O. Box 14, C.C. Emma Hayes, Alkalde, Cuernavaca, C. B. Mexico, D.F. de México
Tel. 56 57967290, Ext. 14285
www.imss.gob.mx



2024
Felipe Carrillo
PUERTO

ANEXOS
DIVISIÓN DE CONTRATOS



GOBIERNO DE
MÉXICO



DIRECCIÓN DE ADMINISTRACIÓN
Unidad de Adquisición de Bienes y Contratación de Servicios
Coordinación Técnica de Adquisición de Bienes de Inversión Activos
División de Equipos y Mobiliario Médico

ACTA DE FALLO

LICITACIÓN PÚBLICA INTERNACIONAL ELECTRÓNICA BAJO COBERTURA DE TRATADOS DE LIBRE COMERCIO QUE CONTENGA CAPÍTULO DE COMPRAS GUBERNAMENTALES
NÚMERO DE IDENTIFICACIÓN EN COMPRANET: LA-50-GYR-050GYR040-T-2-2024
PROGRAMA "MOBILIARIO MÉDICO Y DE LABORATORIO PARA HOSPITALES PRIORITARIOS"

Nombre: MUEBLES LA FORJA DE JUAN ESCOBAR SA DE CV
No. de Contrato: 050GYR040T00224-103-00

PARTIDA	DESTINO	CUCOP	PREI	SAI	DESCRIPCIÓN	CANT.	PRECIO UNITARIO	IMPORTE TOTAL SIN IVA
146	CHIAPAS	51200049	20134	513.164.3374.00.01	CAMA INDIVIDUAL METALICA	2	\$1,500.00	\$3,000.00
Subtotal								\$3,000.00
I.V.A.								\$480.00
Total								\$3,480.00

Nombre: SERPROF BIOMED SA DE CV
No. de Contrato: 050GYR040T00224-104-00

PARTIDA	DESTINO	CUCOP	PREI	SAI	DESCRIPCIÓN	CANT.	PRECIO UNITARIO	IMPORTE TOTAL SIN IVA
147	CHIAPAS	53106573	20136	513.191.0832.00.01	CARRO PARA CURACIONES.	5	\$4,333.33	\$21,666.65
Subtotal								\$21,666.65
I.V.A.								\$3,946.59
Total								\$25,613.24

Nombre: SERPROF BIOMED SA DE CV
No. de Contrato: 050GYR040T00224-105-00

PARTIDA	DESTINO	CUCOP	PREI	SAI	DESCRIPCIÓN	CANT.	PRECIO UNITARIO	IMPORTE TOTAL SIN IVA
148	CHIAPAS	53106576	20137	513.191.0877.00.01	CARRO PARA MEDICAMENTOS.	10	\$4,933.33	\$49,333.30
Subtotal								\$49,333.30
I.V.A.								\$7,693.33
Total								\$57,026.63

281

Procurador del Estado, Felipe Carrillo Puerto, Secretaría de Gobernación, C. B. 60703, Ciudad de México
Tel. 55 5254 1700, Ext. 10024
www.imss.gob.mx



2024
Felipe Carrillo
PUERTO



GOBIERNO DE
MÉXICO



DIRECCIÓN DE ADMINISTRACIÓN
Unidad de Adquisición de Bienes y Contratación de Servicios
Coordinación Técnica de Adquisición de Bienes de Inversión Activos
División de Equipos y Mobiliario Médico

ACTA DE FALLO

LICITACIÓN PÚBLICA INTERNACIONAL ELECTRÓNICA BAJO COBERTURA DE TRATADOS DE LIBRE COMERCIO QUE CONTENGA CAPÍTULO DE COMPRAS GUBERNAMENTALES
NÚMERO DE IDENTIFICACIÓN EN COMPRANET: LA-50-GYR-050GYR040-T-2-2024
PROGRAMA "MOBILIARIO MÉDICO Y DE LABORATORIO PARA HOSPITALES PRIORITARIOS"

Nombre: DISTRIBUIDORA AKKAN KUALI SAS DE CV
No. de Contrato: 050GYR040T00224-108-00

PARTIDA	DESTINO	CUCOP	PREI	SAI	DESCRIPCIÓN	CANT.	PRECIO UNITARIO	IMPORTE TOTAL SIN IVA
149	CHIAPAS	51200053	20138	513.191.0887.00.01	CARRO PARA POZA LIMPIA	2	\$9,558.00	\$19,116.00
Subtotal								\$19,116.00
I.V.A.								\$3,058.56
Total								\$22,174.56

Nombre: SERPROF BIOMED SA DE CV
No. de Contrato: 050GYR040T00224-107-00

PARTIDA	DESTINO	CUCOP	PREI	SAI	DESCRIPCIÓN	CANT.	PRECIO UNITARIO	IMPORTE TOTAL SIN IVA
150	CHIAPAS	53106577	20140	513.191.0903.00.01	CARRO PORTAEXPEDIENTES.	9	\$8,266.67	\$74,400.03
Subtotal								\$74,400.03
I.V.A.								\$1,934.00
Total								\$76,334.03

Nombre: INFRAESTRUCTURA HOSPITALARIA PROEMSA SA DE CV
No. de Contrato: 050GYR040T00224-109-00

PARTIDA	DESTINO	CUCOP	PREI	SAI	DESCRIPCIÓN	CANT.	PRECIO UNITARIO	IMPORTE TOTAL SIN IVA
151	CHIAPAS	53106578	20142	513.209.0061.00.01	CEPILLEX PARA USO QUIRURGICO.	74	\$528.00	\$39,072.00
Subtotal								\$39,072.00
I.V.A.								\$6,251.52
Total								\$45,323.52

282

Procurador del Estado, Felipe Carrillo Puerto, Secretaría de Gobernación, C. B. 60703, Ciudad de México
Tel. 55 5254 1700, Ext. 10024
www.imss.gob.mx



2024
Felipe Carrillo
PUERTO



GOBIERNO DE
MÉXICO



DIRECCIÓN DE ADMINISTRACIÓN
Unidad de Adquisiciones
Coordinación de Adquisición de Bienes y Compraventas de Servicios
Coordinación Técnica de Adquisición de Bienes y Compraventas de Servicios
División de Equipos y Mobiliario Médico

ACTA DE FALLO

LICITACIÓN PÚBLICA INTERNACIONAL ELECTRÓNICA BAJO COBERTURA DE TRATADOS DE LIBRE COMERCIO QUE CONTIENGA CAPÍTULO DE COMPRAS GUBERNAMENTALES
NÚMERO DE IDENTIFICACIÓN EN COMPRANET: LA-50-CYR-050GYR040-T-2-2024
PROGRAMA "MOBILIARIO MÉDICO Y DE LABORATORIO PARA HOSPITALES PRIORITARIOS"

Nombre: EDVAG CONCEPTOS COMERCIALES SA DE CV
No. de Contrato: 050GYR040T00224-109-00

PARTIDA	DESTINO	CUCOP	PREI	SAI	DESCRIPCIÓN	CANT.	PRECIO UNITARIO	IMPORTE TOTAL SIN IVA
152	CHIAPAS	53200453	20143	513.227.0176.00.01	CHAROLA CON TAPA PARA INSTRUMENTAL	1	\$1725.00	\$1725.00
Subtotal								\$1725.00
I.V.A.								\$276.00
Total								\$2001.00

Nombre: INFRAESTRUCTURA HOSPITALARIA PROEMSA SA DE CV
No. de Contrato: 050GYR040T00224-110-00

PARTIDA	DESTINO	CUCOP	PREI	SAI	DESCRIPCIÓN	CANT.	PRECIO UNITARIO	IMPORTE TOTAL SIN IVA
153	CHIAPAS	53200456	20145	513.245.0113.00.01	COMODO PARA ADULTOS	284	\$696.00	\$197,664.00
Subtotal								\$197,664.00
I.V.A.								\$31,676.24
Total								\$229,340.24

Nombre: SERPROF BIOMED SA DE CV
No. de Contrato: 050GYR040T00224-111-00

PARTIDA	DESTINO	CUCOP	PREI	SAI	DESCRIPCIÓN	CANT.	PRECIO UNITARIO	IMPORTE TOTAL SIN IVA
154	CHIAPAS	53200457	20146	513.245.0116.00.01	COMODO PARA MENORES	22	\$900.00	\$17,600.00
Subtotal								\$17,600.00
I.V.A.								\$2,816.00
Total								\$20,416.00

294
Puerto Rico, Calle San Juan, Calle Comercio, C. B. Puerto Rico, Calle de México
Tel. 98-525-1515, Ext. 11423 www.proemsa.com.mx

2024
Felipe Carrillo
PUERTO RICO



GOBIERNO DE
MÉXICO



DIRECCIÓN DE ADMINISTRACIÓN
Unidad de Adquisiciones
Coordinación de Adquisición de Bienes y Compraventas de Servicios
Coordinación Técnica de Adquisición de Bienes y Compraventas de Servicios
División de Equipos y Mobiliario Médico

ACTA DE FALLO

LICITACIÓN PÚBLICA INTERNACIONAL ELECTRÓNICA BAJO COBERTURA DE TRATADOS DE LIBRE COMERCIO QUE CONTIENGA CAPÍTULO DE COMPRAS GUBERNAMENTALES
NÚMERO DE IDENTIFICACIÓN EN COMPRANET: LA-50-GYR-050GYR040-T-2-2024
PROGRAMA "MOBILIARIO MÉDICO Y DE LABORATORIO PARA HOSPITALES PRIORITARIOS"

Nombre: INFRAESTRUCTURA HOSPITALARIA PROEMSA SA DE CV
No. de Contrato: 050GYR040T00224-112-00

PARTIDA	DESTINO	CUCOP	PREI	SAI	DESCRIPCIÓN	CANT.	PRECIO UNITARIO	IMPORTE TOTAL SIN IVA
155	CHIAPAS	53200457	20147	513.254.0113.00.01	CUBETA DE ACERO INOXIDABLE CON PORTA CUBETA RODANTE	237	\$1,097.70	\$259,354.80
Subtotal								\$259,354.80
I.V.A.								\$46,487.19
Total								\$305,841.99

Nombre: TECNOLOGIA INTEGRAL PERSONALIZABLE SA DE CV
No. de Contrato: 050GYR040T00224-113-00

PARTIDA	DESTINO	CUCOP	PREI	SAI	DESCRIPCIÓN	CANT.	PRECIO UNITARIO	IMPORTE TOTAL SIN IVA
156	CHIAPAS	53200460	20148	513.352.0111.00.01	ESCALERILLA DE DOS PELOTAJOS	340	\$878.00	\$298,500.00
Subtotal								\$298,500.00
I.V.A.								\$47,763.20
Total								\$346,263.20

Nombre: INFRAESTRUCTURA HOSPITALARIA PROEMSA SA DE CV
No. de Contrato: 050GYR040T00224-114-00

PARTIDA	DESTINO	CUCOP	PREI	SAI	DESCRIPCIÓN	CANT.	PRECIO UNITARIO	IMPORTE TOTAL SIN IVA
157	CHIAPAS	51100261	20149	513.360.0066.00.01	ESTANTE GUARDA-ESTERIL DE 50 CM.	98	\$5,417.83	\$531,857.94
Subtotal								\$531,857.94
I.V.A.								\$95,417.27
Total								\$627,275.21

294
Puerto Rico, Calle San Juan, Calle Comercio, C. B. Puerto Rico, Calle de México
Tel. 98-525-1515, Ext. 11423 www.proemsa.com.mx

2024
Felipe Carrillo
PUERTO RICO

ANEXOS
DIVISIÓN DE CONTRATOS



**GOBIERNO DE
MÉXICO**



DIRECCIÓN DE ADMINISTRACIÓN
Coordinación de Adquisición de Bienes y Contratación de Servicios
Coordinación Técnica de Adquisición de Bienes de Inversión y Activos
Constante de Equipos y Mobiliario Médico

ACTA DE FALLO

**LICITACIÓN PÚBLICA INTERNACIONAL ELECTRÓNICA BAJO COBERTURA DE TRATADOS DE LIBRE
COMERCIO QUE CONTIENGA CAPÍTULO DE COMPRAS GUBERNAMENTALES
NÚMERO DE IDENTIFICACIÓN EN COMPRANET: LA-50-CYR-050GYR040-T-2-2024
PROGRAMA "MOBILIARIO MÉDICO Y DE LABORATORIO PARA HOSPITALES PRIORITARIOS"**

Nombre: INFRAESTRUCTURA HOSPITALARIA PROEMSA SA DE CV
No. de Contrato: 050GYR040T00224-115-00

PARTIDA	DESTINO	CUCOP	PREI	SAI	DESCRIPCIÓN	CANT.	PRECIO UNITARIO	IMPORTE TOTAL SIN IVA	
158	CHIAPAS	51200060	20151	512360.007100.01	ESTANTE QUARDA ESTERIL DE 120 CM.	15	\$6,177.95	\$92,669.25	
								Subtotal	\$92,669.25
								I.V.A.	\$14,827.03
								Total	\$107,496.33

Nombre: SERPROF BIOMED SA DE CV
No. de Contrato: 050GYR040T00224-116-00

PARTIDA	DESTINO	CUCOP	PREI	SAI	DESCRIPCIÓN	CANT.	PRECIO UNITARIO	IMPORTE TOTAL SIN IVA	
159	CHIAPAS	51200062	20153	512546.006100.01	ZABONERA DE PEDAL.	25	\$7,235.33	\$192,333.25	
								Subtotal	\$192,333.25
								I.V.A.	\$30,933.32
								Total	\$223,266.57

Nombre: EDVAG CONCEPTOS COMERCIALES SA DE CV
No. de Contrato: 050GYR040T00224-117-00

PARTIDA	DESTINO	CUCOP	PREI	SAI	DESCRIPCIÓN	CANT.	PRECIO UNITARIO	IMPORTE TOTAL SIN IVA	
160	CHIAPAS	51200064	20154	512587.011100.01	LAMPARA DE LUZ INTENSA	15	\$8,750.00	\$131,250.00	
								Subtotal	\$131,250.00
								I.V.A.	\$21,000.00
								Total	\$152,250.00

258

Carretera 201, Edif. 11, Col. Benito Juárez, Alcaldía Cuernavaca, C. B. Puebla, México, D.F. 76100
Tel. 52 574-7060, Ext. 14925. www.imss.gob.mx



2024
Felipe Garrillo
PUERTO



**GOBIERNO DE
MÉXICO**



DIRECCIÓN DE ADMINISTRACIÓN
Coordinación de Adquisición de Bienes y Contratación de Servicios
Coordinación Técnica de Adquisición de Bienes de Inversión y Activos
Constante de Equipos y Mobiliario Médico

ACTA DE FALLO

**LICITACIÓN PÚBLICA INTERNACIONAL ELECTRÓNICA BAJO COBERTURA DE TRATADOS DE LIBRE
COMERCIO QUE CONTIENGA CAPÍTULO DE COMPRAS GUBERNAMENTALES
NÚMERO DE IDENTIFICACIÓN EN COMPRANET: LA-50-CYR-050GYR040-T-2-2024
PROGRAMA "MOBILIARIO MÉDICO Y DE LABORATORIO PARA HOSPITALES PRIORITARIOS"**

Nombre: DISTRIBUIDORA AXKAN KUAL SAS DE CV
No. de Contrato: 050GYR040T00224-118-00

PARTIDA	DESTINO	CUCOP	PREI	SAI	DESCRIPCIÓN	CANT.	PRECIO UNITARIO	IMPORTE TOTAL SIN IVA	
161	CHIAPAS	51200065	20155	512567.012800.01	LAMPARA DE PIE RODABLE.	6	\$1,439.00	\$8,634.00	
								Subtotal	\$8,634.00
								I.V.A.	\$1,381.44
								Total	\$10,015.44

Nombre: SERPROF BIOMED SA DE CV
No. de Contrato: 050GYR040T00224-119-00

PARTIDA	DESTINO	CUCOP	PREI	SAI	DESCRIPCIÓN	CANT.	PRECIO UNITARIO	IMPORTE TOTAL SIN IVA	
170	CHIAPAS	51200110	20178	512621.272200.01	MESA CARRO ANESTESIOLÓGICO DE 70 CM.	9	\$6,133.33	\$551,999.97	
								Subtotal	\$551,999.97
								I.V.A.	\$9,632.00
								Total	\$561,631.97

Nombre: MUEBLES LA FORJA DE JUAN ESCOBAR SA DE CV
No. de Contrato: 050GYR040T00224-120-00

PARTIDA	DESTINO	CUCOP	PREI	SAI	DESCRIPCIÓN	CANT.	PRECIO UNITARIO	IMPORTE TOTAL SIN IVA	
172	CHIAPAS	51200128	20181	512621.276200.01	MESA DE 180 CM PARA ENSAMBLE CON REPISA INTERMEDIA.	2	\$23,000.00	\$46,000.00	
								Subtotal	\$46,000.00
								I.V.A.	\$7,360.00
								Total	\$53,360.00

259

Carretera 201, Edif. 11, Col. Benito Juárez, Alcaldía Cuernavaca, C. B. Puebla, México, D.F. 76100
Tel. 52 574-7060, Ext. 14925. www.imss.gob.mx



2024
Felipe Garrillo
PUERTO



GOBIERNO DE MEXICO



DIRECCIÓN DE ADMINISTRACIÓN
Unidad de Adquisición
Coordinación de Adquisición de Bienes y Contratación de Servicios
Coordinación Técnica de Adquisición de Bienes y Contratación de Servicios
División de Equipos y Mobiliario Médico

ACTA DE FALLO

LICITACIÓN PÚBLICA INTERNACIONAL ELECTRÓNICA BAJO COBERTURA DE TRATADOS DE LIBRE COMERCIO QUE CONTENGA CAPÍTULO DE COMPRAS GUBERNAMENTALES
NÚMERO DE IDENTIFICACIÓN EN COMPRANET: LA-50-CYR-050CYR0407-2-2024
PROGRAMA "MOBILIARIO MÉDICO Y DE LABORATORIO PARA HOSPITALES PRIORITARIOS"

Nombre: SERPROF BIONED SA DE CV
No. de Contrato: 050CYR040700224-121-00

PARTIDA	DESTINO	CUCOP	PREI	SAI	DESCRIPCIÓN	CANT.	PRECIO UNITARIO	IMPORTE TOTAL SIN IVA
173	CHIAPAS	51200337	20183	513.621.2795.00.01	MESA MAYO.	111	\$1,980.00	\$219,780.00
Subtotal								\$219,780.00
I.V.A.								\$35,164.80
Total								\$254,944.80

Nombre: MUEBLES LA FORJA DE JUAN ESCOBAR SA DE CV
No. de Contrato: 050CYR040700224-122-00

PARTIDA	DESTINO	CUCOP	PREI	SAI	DESCRIPCIÓN	CANT.	PRECIO UNITARIO	IMPORTE TOTAL SIN IVA
174	CHIAPAS	53106581	20184	513.621.2792.00.01	MESA PARA EXPLORACION PEDIATRIACA.	2	\$9,000.00	\$18,000.00
Subtotal								\$18,000.00
I.V.A.								\$2,880.00
Total								\$20,880.00

Nombre: SERPROF BIONED SA DE CV
No. de Contrato: 050CYR040700224-123-00

PARTIDA	DESTINO	CUCOP	PREI	SAI	DESCRIPCIÓN	CANT.	PRECIO UNITARIO	IMPORTE TOTAL SIN IVA
175	CHIAPAS	53106582	20185	513.621.2804.00.01	MESA PARA INSTRUMENTAL QUIRURGICO.	9	\$3,933.33	\$35,399.97
Subtotal								\$35,399.97
I.V.A.								\$5,664.00
Total								\$41,063.97

297
Dirección: Zona 21, calle Benito Juárez, Atlix, San Andrés Cholula, C.P. 71200, Chiapas, México
Tel: 01 986 266 1400, 266 1402
www.bioned.com.mx



2024
Felipe Carrillo
PUERTO



GOBIERNO DE MEXICO



DIRECCIÓN DE ADMINISTRACIÓN
Unidad de Adquisición
Coordinación de Adquisición de Bienes y Contratación de Servicios
Coordinación Técnica de Adquisición de Bienes y Contratación de Servicios
División de Equipos y Mobiliario Médico

ACTA DE FALLO

LICITACIÓN PÚBLICA INTERNACIONAL ELECTRÓNICA BAJO COBERTURA DE TRATADOS DE LIBRE COMERCIO QUE CONTENGA CAPÍTULO DE COMPRAS GUBERNAMENTALES
NÚMERO DE IDENTIFICACIÓN EN COMPRANET: LA-50-CYR-030CYR0407-2-2024
PROGRAMA "MOBILIARIO MÉDICO Y DE LABORATORIO PARA HOSPITALES PRIORITARIOS"

Nombre: SERPROF BIOMED SA DE CV
No. de Contrato: 050CYR040700224-124-00

PARTIDA	DESTINO	CUCOP	PREI	SAI	DESCRIPCIÓN	CANT.	PRECIO UNITARIO	IMPORTE TOTAL SIN IVA
176	CHIAPAS	53106583	20186	513.621.2813.00.01	MESA PARA REHIDRATACION.	4	\$4,913.33	\$19,653.32
Subtotal								\$19,653.32
I.V.A.								\$3,444.55
Total								\$23,097.87

Nombre: SERPROF BIOMED SA DE CV
No. de Contrato: 050CYR040700224-125-00

PARTIDA	DESTINO	CUCOP	PREI	SAI	DESCRIPCIÓN	CANT.	PRECIO UNITARIO	IMPORTE TOTAL SIN IVA
177	CHIAPAS	51200189	20187	513.621.2826.00.01	MESA PASTEREUR.	136	\$2,398.67	\$326,219.12
Subtotal								\$326,219.12
I.V.A.								\$52,195.06
Total								\$378,414.18

Nombre: SERPROF BIOMED SA DE CV
No. de Contrato: 050CYR040700224-126-00

PARTIDA	DESTINO	CUCOP	PREI	SAI	DESCRIPCIÓN	CANT.	PRECIO UNITARIO	IMPORTE TOTAL SIN IVA
178	CHIAPAS	51200191	20188	513.621.2847.00.01	MESA PUENTE.	12	\$1,466.67	\$17,600.04
Subtotal								\$17,600.04
I.V.A.								\$2,816.01
Total								\$20,416.05

298
Dirección: Zona 21, calle Benito Juárez, Atlix, San Andrés Cholula, C.P. 71200, Chiapas, México
Tel: 01 986 266 1400, 266 1402
www.bioned.com.mx



2024
Felipe Carrillo
PUERTO

ANEXOS
DIVISIÓN DE CONTRATOS



GOBIERNO DE
MÉXICO



DIRECCIÓN DE ADMINISTRACIÓN
Unidad de Adquisiciones
Coordinación de Adquisición de Bienes y Contratación de Servicios
Coordinación Técnica de Adquisición de Bienes de Inversión y Activos
División de Equipos y Mobiliario Médico

ACTA DE FALLO

LICITACIÓN PÚBLICA INTERNACIONAL ELECTRÓNICA BAJO COBERTURA DE TRATADOS DE LIBRE COMERCIO QUE CONTENGA CAPITULO DE COMPRAS GUBERNAMENTALES
NÚMERO DE IDENTIFICACIÓN EN COMPANET: LA-50-CYR-0500CYR040-T-2-2024
PROGRAMA "MOBILIARIO MÉDICO Y DE LABORATORIO PARA HOSPITALES PRIORITARIOS"

Nombre: EDVAG CONCEPTOS COMERCIALES SA DE CV
No. de Contrato: 0500CYR040T00224-127-00

PARTIDA	DESTINO	CUCOP	PREI	SAI	DESCRIPCIÓN	CANT.	PRECIO UNITARIO	IMPORTE TOTAL SIN IVA
179	CHIAPAS	51200142	20190	513.621.2887.00.01	MESA BORDADA DE MADEIRA	3	\$13,750.00	\$41,250.00
							Subtotal	\$41,250.00
							IV.A.	\$6,600.00
							Total	\$47,850.00

Nombre: SERPROF BIOMED SA DE CV
No. de Contrato: 0500CYR040T00224-128-00

PARTIDA	DESTINO	CUCOP	PREI	SAI	DESCRIPCIÓN	CANT.	PRECIO UNITARIO	IMPORTE TOTAL SIN IVA
180	CHIAPAS	51200143	20181	513.621.2885.00.01	MESA RINON	24	\$4,106.67	\$98,560.08
							Subtotal	\$98,560.08
							IV.A.	\$15,769.61
							Total	\$114,329.69

Nombre: IMBULSORA DE CONSULTORIA E INGENIERIA MEXICANA SA DE CV
No. de Contrato: 0500CYR040T00224-129-00

PARTIDA	DESTINO	CUCOP	PREI	SAI	DESCRIPCIÓN	CANT.	PRECIO UNITARIO	IMPORTE TOTAL SIN IVA
181	CHIAPAS	51200262	20182	513.7710438.00.01	REPISA DE 120 CM CONTRA MURO.	7	\$3,886.32	\$27,204.24
							Subtotal	\$27,204.24
							IV.A.	\$4,352.68
							Total	\$31,556.92

299

Compras y Servicios, Calle 19, Edificio Prose, Carretera Cuauhtémoc, C. P. 94300, Ciudad de Mérida, Yucatán, México. www.imss.gob.mx



2024
Felipe Carrillo
PUERTO



GOBIERNO DE
MÉXICO



DIRECCIÓN DE ADMINISTRACIÓN
Unidad de Adquisiciones
Coordinación de Adquisición de Bienes y Contratación de Servicios
Coordinación Técnica de Adquisición de Bienes de Inversión y Activos
División de Equipos y Mobiliario Médico

ACTA DE FALLO

LICITACIÓN PÚBLICA INTERNACIONAL ELECTRÓNICA BAJO COBERTURA DE TRATADOS DE LIBRE COMERCIO QUE CONTENGA CAPITULO DE COMPRAS GUBERNAMENTALES
NÚMERO DE IDENTIFICACIÓN EN COMPANET: LA-50-CYR-0500CYR040-T-2-2024
PROGRAMA "MOBILIARIO MÉDICO Y DE LABORATORIO PARA HOSPITALES PRIORITARIOS"

Nombre: EDVAG CONCEPTOS COMERCIALES SA DE CV
No. de Contrato: 0500CYR040T00224-130-00

PARTIDA	DESTINO	CUCOP	PREI	SAI	DESCRIPCIÓN	CANT.	PRECIO UNITARIO	IMPORTE TOTAL SIN IVA
182	CHIAPAS	51200264	20194	513.7710456.00.01	REPISA DE 180 CM CONTRA MURO.	1	\$5,000.00	\$5,000.00
							Subtotal	\$5,000.00
							IV.A.	\$800.00
							Total	\$5,800.00

Nombre: META SUMINISTROS MEDICOS SA DE CV
No. de Contrato: 0500CYR040T00224-131-00

PARTIDA	DESTINO	CUCOP	PREI	SAI	DESCRIPCIÓN	CANT.	PRECIO UNITARIO	IMPORTE TOTAL SIN IVA
183	CHIAPAS	51200154	20195	513.783.0075.00.01	PIEL PORTAVENDICLISIS	365	\$476.00	\$173,740.00
							Subtotal	\$173,740.00
							IV.A.	\$27,798.40
							Total	\$201,538.40

Nombre: SERPROF BIOMED SA DE CV
No. de Contrato: 0500CYR040T00224-132-00

PARTIDA	DESTINO	CUCOP	PREI	SAI	DESCRIPCIÓN	CANT.	PRECIO UNITARIO	IMPORTE TOTAL SIN IVA
184	CHIAPAS	53200458	20196	513.790.0089.00.01	RINON DE AGERO INOXIDABLE DE 250 ML.	12	\$10.33	\$123.96
							Subtotal	\$123.96
							IV.A.	\$194.55
							Total	\$318.51

300

Compras y Servicios, Calle 19, Edificio Prose, Carretera Cuauhtémoc, C. P. 94300, Ciudad de Mérida, Yucatán, México. www.imss.gob.mx



2024
Felipe Carrillo
PUERTO



GOBIERNO DE MEXICO



DIRECCIÓN DE ADMINISTRACIÓN
Coordinación de Adquisición de Bienes y Contratación de Servicios
Coordinación Técnica de Adquisición de Bienes e Inversión y Activos
División de Equipos y Mobiliario Médico

ACTA DE FALLO

LICITACIÓN PÚBLICA INTERNACIONAL ELECTRÓNICA BAJO COBERTURA DE TRATADOS DE LIBRE COMERCIO QUE CONTENGA CAPÍTULO DE COMPRAS GUBERNAMENTALES
NÚMERO DE IDENTIFICACIÓN EN COMPRANET: LA-S0-CVR-050CYR040-T-2-2024
PROGRAMA "MOBILIARIO MÉDICO Y DE LABORATORIO PARA HOSPITALES PRIORITARIOS"

Nombre: SERPROF BIOMED SA DE CV
No. de Contrato: 050CYR040T00224-133-00

PARTIDA	DESTINO	CUCOP	PREI	SAI	DESCRIPCION	CANT.	PRECIO UNITARIO	IMPORTE TOTAL SIN IVA
185	CHIAPAS	53200461	20187	513796.0091.00.01	RINON DE ACERO INOXIDABLE DE 500 MIL	104	\$126.67	\$13,173.68
Subtotal								\$13,173.68
I.V.A.								\$2,107.79
Total								\$15,281.47

Nombre: SERPROF BIOMED SA DE CV
No. de Contrato: 050CYR040T00224-134-00

PARTIDA	DESTINO	CUCOP	PREI	SAI	DESCRIPCION	CANT.	PRECIO UNITARIO	IMPORTE TOTAL SIN IVA
186	CHIAPAS	53106585	20188	513.910.0738.00.01	SILLA DE RUEDAS CON DESCANSAPIES.	87	\$3,600.00	\$312,000.00
Subtotal								\$312,000.00
I.V.A.								\$36,592.00
Total								\$348,592.00

Nombre: SERPROF BIOMED SA DE CV
No. de Contrato: 050CYR040T00224-135-00

PARTIDA	DESTINO	CUCOP	PREI	SAI	DESCRIPCION	CANT.	PRECIO UNITARIO	IMPORTE TOTAL SIN IVA
187	CHIAPAS	53200465	20189	513.950.0722.00.01	VASO PARA MEDICAMENTOS DE 30 CM CUBICOS.	72	\$100.00	\$7,200.00
Subtotal								\$7,200.00
I.V.A.								\$892.00
Total								\$8,092.00

301

Procesado por: Rosa B. Cid, Rectora Médica, Atención al Ciudadano, C. P. Sector, Chiapas de México
Tel: 99 978 1200, 1551 FAX: 99 978 1200, 1551



2024
Felipe Carrillo
PUERTO



GOBIERNO DE MEXICO



DIRECCIÓN DE ADMINISTRACIÓN
Coordinación de Adquisición de Bienes y Contratación de Servicios
Coordinación Técnica de Adquisición de Bienes e Inversión y Activos
División de Equipos y Mobiliario Médico

ACTA DE FALLO

LICITACIÓN PÚBLICA INTERNACIONAL ELECTRÓNICA BAJO COBERTURA DE TRATADOS DE LIBRE COMERCIO QUE CONTENGA CAPÍTULO DE COMPRAS GUBERNAMENTALES
NÚMERO DE IDENTIFICACIÓN EN COMPRANET: LA-S0-CVR-050CYR040-T-2-2024
PROGRAMA "MOBILIARIO MÉDICO Y DE LABORATORIO PARA HOSPITALES PRIORITARIOS"

Nombre: INFRAESTRUCTURA HOSPITALARIA PROEMSA SA DE CV
No. de Contrato: 050CYR040T00224-136-00

PARTIDA	DESTINO	CUCOP	PREI	SAI	DESCRIPCION	CANT.	PRECIO UNITARIO	IMPORTE TOTAL SIN IVA
188	CHIAPAS	53200463	20200	513.950.0137.00.01	VASO PARA MEDICAMENTOS DE 140 CM CUBICOS.	4	\$181.50	\$726.00
Subtotal								\$726.00
I.V.A.								\$116.16
Total								\$842.16

Nombre: INFRAESTRUCTURA HOSPITALARIA PROEMSA SA DE CV
No. de Contrato: 050CYR040T00224-137-00

PARTIDA	DESTINO	CUCOP	PREI	SAI	DESCRIPCION	CANT.	PRECIO UNITARIO	IMPORTE TOTAL SIN IVA
189	CHIAPAS	53200462	20201	513.950.0148.00.01	VASO CON TAPA DE UN LITRO.	2	\$438.80	\$877.60
Subtotal								\$877.60
I.V.A.								\$140.74
Total								\$1,018.34

Nombre: SERPROF BIOMED SA DE CV
No. de Contrato: 050CYR040T00224-138-00

PARTIDA	DESTINO	CUCOP	PREI	SAI	DESCRIPCION	CANT.	PRECIO UNITARIO	IMPORTE TOTAL SIN IVA
190	CHIAPAS	51200041	20202	513.123.0268.00.01	BIANQUETA DE ALTURA.	11	\$438.30	\$4,821.30
Subtotal								\$4,821.30
I.V.A.								\$577.86
Total								\$5,399.16

302

Procesado por: Rosa B. Cid, Rectora Médica, Atención al Ciudadano, C. P. Sector, Chiapas de México
Tel: 99 978 1200, 1551 FAX: 99 978 1200, 1551



2024
Felipe Carrillo
PUERTO

ANEXOS
DIVISIÓN DE CONTRATOS

ACTA DE FALLO

LICITACIÓN PÚBLICA INTERNACIONAL ELECTRÓNICA BAJO COBERTURA DE TRATADOS DE LIBRE COMERCIO QUE CONTENGA CAPÍTULO DE COMPRAS GUBERNAMENTALES NÚMERO DE IDENTIFICACIÓN EN COMPRANET: LA-50-CVR-050CYR040-T2-2024
PROGRAMA "MOBILIARIO MÉDICO Y DE LABORATORIO PARA HOSPITALES PRIORITARIOS"

Nombre: **INFRAESTRUCTURA HOSPITALARIA PROEMSA SA DE CV**
 No. de Contrato: **050CYR040T0224-142-00**

PARTIDA	DESTINO	CUCOP	PREI	SAI	DESCRIPCIÓN	CANT.	PRECIO UNITARIO	PRECIO TOTAL SIN IVA	IMPORTE TOTAL SIN IVA
194	CHIAPAS	51200153	20206	51363501930001	PORTAVENOCULOS RODANTE.	91	\$793.96	\$71,849.96	\$71,849.96
								Subtotal	\$71,849.96
								I.V.A.	\$11,495.99
								Total	\$83,345.95

Nombre: **SERPROF BIOMED SA DE CV**
 No. de Contrato: **050CYR040T0224-143-00**

PARTIDA	DESTINO	CUCOP	PREI	SAI	DESCRIPCIÓN	CANT.	PRECIO UNITARIO	PRECIO TOTAL SIN IVA	IMPORTE TOTAL SIN IVA
195	CHIAPAS	53100570	20212	51326100860001	CARRO CUNA CON BASINET DE ACRILICO.	28	\$4,333.33	\$121,333.24	\$121,333.24
								Subtotal	\$121,333.24
								I.V.A.	\$19,433.37
								Total	\$140,766.61

Nombre: **EDVAG CONCEPTOS COMERCIALES SA DE CV**
 No. de Contrato: **050CYR040T0224-144-00**

PARTIDA	DESTINO	CUCOP	PREI	SAI	DESCRIPCIÓN	CANT.	PRECIO UNITARIO	PRECIO TOTAL SIN IVA	IMPORTE TOTAL SIN IVA
196	CHIAPAS	53105502	20274	51330046590001	BASCUILA PESA BEBE TUBULAR TIPO DINAMOMETRO.	3	\$6,250.00	\$18,750.00	\$18,750.00
								Subtotal	\$18,750.00
								I.V.A.	\$3,000.00
								Total	\$21,750.00

304
 Dirección: 2do. Piso 31. Cal. Boma, Barrio, Avenida Escobedo, C. B. 28160, P.O. Box 100, N. 6000
 Tel. 52 992 41 10 00, FAX 52 992 41 10 00, www.mty.gob.mx



ACTA DE FALLO

LICITACIÓN PÚBLICA INTERNACIONAL ELECTRÓNICA BAJO COBERTURA DE TRATADOS DE LIBRE COMERCIO QUE CONTENGA CAPÍTULO DE COMPRAS GUBERNAMENTALES NÚMERO DE IDENTIFICACIÓN EN COMPRANET: LA-50-CVR-050CYR040-T2-2024
PROGRAMA "MOBILIARIO MÉDICO Y DE LABORATORIO PARA HOSPITALES PRIORITARIOS"

Nombre: **DISTRIBUIDORA AXKAN KUALI SAS DE CV**
 No. de Contrato: **050CYR040T0224-139-00**

PARTIDA	DESTINO	CUCOP	PREI	SAI	DESCRIPCIÓN	CANT.	PRECIO UNITARIO	PRECIO TOTAL SIN IVA	IMPORTE TOTAL SIN IVA
191	CHIAPAS	51200069	20203	51321900940001	DIVAN (CHAISE LONGUE).	14	\$4,998.00	\$69,972.00	\$69,972.00
								Subtotal	\$69,972.00
								I.V.A.	\$11,195.52
								Total	\$81,167.52

Nombre: **EDVAG CONCEPTOS COMERCIALES SA DE CV**
 No. de Contrato: **050CYR040T0224-140-00**

PARTIDA	DESTINO	CUCOP	PREI	SAI	DESCRIPCIÓN	CANT.	PRECIO UNITARIO	PRECIO TOTAL SIN IVA	IMPORTE TOTAL SIN IVA
192	CHIAPAS	51200074	20204	51335600020001	LITERS METALICAS.	18	\$5,500.00	\$99,000.00	\$99,000.00
								Subtotal	\$99,000.00
								I.V.A.	\$15,840.00
								Total	\$114,840.00

Nombre: **INFRAESTRUCTURA HOSPITALARIA PROEMSA SA DE CV**
 No. de Contrato: **050CYR040T0224-141-00**

PARTIDA	DESTINO	CUCOP	PREI	SAI	DESCRIPCIÓN	CANT.	PRECIO UNITARIO	PRECIO TOTAL SIN IVA	IMPORTE TOTAL SIN IVA
193	CHIAPAS	53200458	20205	51363501680001	ORINAL PARA VARONES.	144	\$339.00	\$48,816.00	\$48,816.00
								Subtotal	\$48,816.00
								I.V.A.	\$7,810.56
								Total	\$56,626.56

303
 Dirección: 2do. Piso 31. Cal. Boma, Barrio, Avenida Escobedo, C. B. 28160, P.O. Box 100, N. 6000
 Tel. 52 992 41 10 00, FAX 52 992 41 10 00, www.mty.gob.mx





GOBIERNO DE MEXICO



DIRECCIÓN DE ADMINISTRACIÓN
Unidad de Adquisiciones
Comisión de Bases y Cobros de Compras Gubernamentales
Coordinación Técnica de Adquisición de Bienes de Inversión y Activos
División de Equipos y Medicamentos

ACTA DE FALLO

LICITACIÓN PÚBLICA INTERNACIONAL ELECTRÓNICA BAJO COBERTURA DE TRATADOS DE LIBRE COMERCIO QUE CONTIENGA CAPÍTULO DE COMPRAS GUBERNAMENTALES
NÚMERO DE IDENTIFICACIÓN EN COMPRANET: LA-50-GYR-050GYR040-T-2-2024
PROGRAMA "MOBILIARIO MÉDICO Y DE LABORATORIO PARA HOSPITALES PRIORITARIOS"

Nombre: DISTRIBUIDORA AXIKAN KUALI SAS DE CV
No. de Contrato: 050GYR040T00224-145-00

PARTIDA	DESTINO	CUCOP	PREI	SAI	DESCRIPCIÓN	CANT.	PRECIO UNITARIO	IMPORTE TOTAL SIN IVA
188	CHIAPAS	5120012	20292	513.621.2972.00.01	MESA DE 120 CM CON CUBIERTA DE LAMINADO PLASTICO.	1	\$5,698.00	\$5,698.00
Subtotal								\$5,698.00
I.V.A.								\$911.68
Total								\$6,609.68

Nombre: EDVAG CONCEPTOS COMERCIALES SA DE CV
No. de Contrato: 050GYR040T00224-146-00

PARTIDA	DESTINO	CUCOP	PREI	SAI	DESCRIPCIÓN	CANT.	PRECIO UNITARIO	IMPORTE TOTAL SIN IVA
199	CHIAPAS	5120018	20302	513.621.3075.00.01	MESA DE 150 CM PARA ATENCIÓN AL PACIENTE NACIDO.	2	\$14,750.00	\$29,500.00
Subtotal								\$29,500.00
I.V.A.								\$4,720.00
Total								\$34,220.00

Nombre: DISTRIBUIDORA AXIKAN KUALI SAS DE CV
No. de Contrato: 050GYR040T00224-147-00

PARTIDA	DESTINO	CUCOP	PREI	SAI	DESCRIPCIÓN	CANT.	PRECIO UNITARIO	IMPORTE TOTAL SIN IVA
204	CHIAPAS	51200214	20321	515.619.1417.00.01	MESA BAJA DE 90 CM CON CUBIERTA DE ACERO INOXIDABLE.	2	\$9,259.00	\$18,518.00
Subtotal								\$18,518.00
I.V.A.								\$2,975.36
Total								\$21,493.36

305

Deminguez y Piza H. Cde. Norma Nette, Alejandra Domínguez, C. P. 84700, Ciudad de México
Tel. 52 5726 2150, Ext. 5493



2024
Felipe Carrillo
PUERTO



GOBIERNO DE MEXICO



DIRECCIÓN DE ADMINISTRACIÓN
Unidad de Adquisiciones
Comisión de Bases y Cobros de Compras Gubernamentales
Coordinación Técnica de Adquisición de Bienes de Inversión y Activos
División de Equipos y Medicamentos

ACTA DE FALLO

LICITACIÓN PÚBLICA INTERNACIONAL ELECTRÓNICA BAJO COBERTURA DE TRATADOS DE LIBRE COMERCIO QUE CONTIENGA CAPÍTULO DE COMPRAS GUBERNAMENTALES
NÚMERO DE IDENTIFICACIÓN EN COMPRANET: LA-50-GYR-050GYR040-T-2-2024
PROGRAMA "MOBILIARIO MÉDICO Y DE LABORATORIO PARA HOSPITALES PRIORITARIOS"

Nombre: EDVAG CONCEPTOS COMERCIALES SA DE CV
No. de Contrato: 050GYR040T00224-148-00

PARTIDA	DESTINO	CUCOP	PREI	SAI	DESCRIPCIÓN	CANT.	PRECIO UNITARIO	IMPORTE TOTAL SIN IVA
206	CHIAPAS	53106572	20547	511.191.0934.00.01	CARRRO PARA CURACIONES EN ABS.	94	\$35,000.00	\$3,290,000.00
Subtotal								\$3,290,000.00
I.V.A.								\$526,400.00
Total								\$3,816,400.00

Nombre: SERPROF BIOMED SA DE CV
No. de Contrato: 050GYR040T00224-149-00

PARTIDA	DESTINO	CUCOP	PREI	SAI	DESCRIPCIÓN	CANT.	PRECIO UNITARIO	IMPORTE TOTAL SIN IVA
207	CHIAPAS	51200054	20549	513.191.0946.00.01	CARRRO PARA HOPA SUCIA CON TAPA Y APERTURA DE PEDAL.	73	\$6,933.33	\$506,133.09
Subtotal								\$506,133.09
I.V.A.								\$80,981.29
Total								\$587,114.38

Nombre: EDVAG CONCEPTOS COMERCIALES SA DE CV
No. de Contrato: 050GYR040T00224-150-00

PARTIDA	DESTINO	CUCOP	PREI	SAI	DESCRIPCIÓN	CANT.	PRECIO UNITARIO	IMPORTE TOTAL SIN IVA
212	CHIAPAS	51200157	20597	513.984.0017.00.01	VESTIDOR CON ARMARIO PARA CONSULTORIO.	2	\$33,750.00	\$67,500.00
Subtotal								\$67,500.00
I.V.A.								\$10,800.00
Total								\$78,300.00

306

Deminguez y Piza H. Cde. Norma Nette, Alejandra Domínguez, C. P. 84700, Ciudad de México
Tel. 52 5726 2150, Ext. 5493



2024
Felipe Carrillo
PUERTO

ANEXOS
DIVISIÓN DE CONTRATOS



GOBIERNO DE
MÉXICO



ACTA DE FALLO

DIRECCIÓN DE ADMINISTRACIÓN
Coordinación de Adquisición de Bienes y Contratación de Servicios
Coordinación Técnica de Adquisición de Bienes e Inventario y Activos
División de Equipos y Mobiliario Médico

LICITACIÓN PÚBLICA INTERNACIONAL ELECTRÓNICA BAJO COBERTURA DE TRATADOS DE LIBRE COMERCIO QUE CONTENGA CAPITULO DE COMPRAS GUBERNAMENTALES
NÚMERO DE IDENTIFICACIÓN EN COMPRANET: LA-50-GYR-0506GYR0401-2-2024
PROGRAMA "MOBILIARIO MÉDICO Y DE LABORATORIO PARA HOSPITALES PRIORITARIOS"

Nombre: META SUMINISTROS MEDICOS SA DE CV
No. de Contrato: 050GYR040100224-151-00

PARTIDA	DESTINO	CUCOP	PREI	SAI	DESCRIPCIÓN	CANT.	PRECIO UNITARIO	IMPORTE TOTAL SIN IVA
213	CHIAPAS	51200235	20603	515.619.1697.00.01	MESA ALTA DE 90 CM CON RESPALDO, CAJÓN Y PUERTAS ABATIBLES.	22	\$5,720.00	\$018,840.00
Subtotal								\$18,840.00
I.V.A.								\$13,094.40
Total								\$9,4534.40

Nombre: SERPROF BIOMED SA DE CV
No. de Contrato: 050GYR040100224-152-00

PARTIDA	DESTINO	CUCOP	PREI	SAI	DESCRIPCIÓN	CANT.	PRECIO UNITARIO	IMPORTE TOTAL SIN IVA
214	CHIAPAS	51200240	20615	515.619.1813.00.01	MESA ALTA DE 180 CM DE TRABAJO PARA 2 USUARIOS CON RESPALDO.	9	\$4,356.67	\$39,300.03
Subtotal								\$39,300.03
I.V.A.								\$6,288.00
Total								\$45,588.03

Nombre: SERPROF BIOMED SA DE CV
No. de Contrato: 050GYR040100224-153-00

PARTIDA	DESTINO	CUCOP	PREI	SAI	DESCRIPCIÓN	CANT.	PRECIO UNITARIO	IMPORTE TOTAL SIN IVA
215	CHIAPAS	51200168	20620	515.619.1865.00.01	MESA ALTA DE 120 CM SIN RESPALDO Y B CAJONES.	12	\$7,732.00	\$92,784.00
Subtotal								\$92,784.00
I.V.A.								\$14,845.44
Total								\$107,629.44

307

Procedido por: Dña. N. del Socorro Perera, Alcalde Encarcelado, C.P. 69796, C. del del de Mérida
Tel. 93 52761700, Ext. 14825. compras@pgr.gub.mx



2024
Felipe Carrillo
PUERTO

050GYR040100224-151-00



GOBIERNO DE
MÉXICO



ACTA DE FALLO

DIRECCIÓN DE ADMINISTRACIÓN
Coordinación de Adquisición de Bienes y Contratación de Servicios
Coordinación Técnica de Adquisición de Bienes e Inventario y Activos
División de Equipos y Mobiliario Médico

LICITACIÓN PÚBLICA INTERNACIONAL ELECTRÓNICA BAJO COBERTURA DE TRATADOS DE LIBRE COMERCIO QUE CONTENGA CAPITULO DE COMPRAS GUBERNAMENTALES
NÚMERO DE IDENTIFICACIÓN EN COMPRANET: LA-50-GYR-0506GYR0401-2-2024
PROGRAMA "MOBILIARIO MÉDICO Y DE LABORATORIO PARA HOSPITALES PRIORITARIOS"

Nombre: SERPROF BIOMED SA DE CV
No. de Contrato: 050GYR040100224-154-00

PARTIDA	DESTINO	CUCOP	PREI	SAI	DESCRIPCIÓN	CANT.	PRECIO UNITARIO	IMPORTE TOTAL SIN IVA
216	CHIAPAS	51200169	20621	515.619.1876.00.01	MESA ALTA DE 120 CM SIN RESPALDO Y PUERTAS ABATIBLES.	4	\$5,042.67	\$20,170.68
Subtotal								\$20,170.68
I.V.A.								\$3,227.31
Total								\$23,397.99

Nombre: SERPROF BIOMED SA DE CV
No. de Contrato: 050GYR040100224-155-00

PARTIDA	DESTINO	CUCOP	PREI	SAI	DESCRIPCIÓN	CANT.	PRECIO UNITARIO	IMPORTE TOTAL SIN IVA
217	CHIAPAS	51200170	20622	515.619.1883.00.01	MESA ALTA DE 120 CM SIN RESPALDO, 2 CAJONES SUPERIORES Y PUERTAS ABATIBLES.	5	\$6,292.00	\$31,460.00
Subtotal								\$31,460.00
I.V.A.								\$5,053.60
Total								\$36,513.60

Nombre: DISTRIBUIDORA AXKAN KUALI SAS DE CV
No. de Contrato: 050GYR040100224-156-00

PARTIDA	DESTINO	CUCOP	PREI	SAI	DESCRIPCIÓN	CANT.	PRECIO UNITARIO	IMPORTE TOTAL SIN IVA
218	CHIAPAS	51200244	20627	515.619.1937.00.01	MESA ALTA DE 180 CM SIN RESPALDO, CAJONES CENTRALES Y PUERTAS ABATIBLES LATERALES.	2	\$22,999.00	\$45,978.00
Subtotal								\$45,978.00
I.V.A.								\$7,356.48

308

Procedido por: Dña. N. del Socorro Perera, Alcalde Encarcelado, C.P. 69796, C. del del de Mérida
Tel. 93 52761700, Ext. 14825. compras@pgr.gub.mx



2024
Felipe Carrillo
PUERTO



GOBIERNO DE
MÉXICO



DIRECCIÓN DE ADMINISTRACIÓN
Unidad de Adquisiciones
Coordinación Técnica de Adquisición de Bienes de Inventario y Activos
División de Equipos y Mobiliario Médico

ACTA DE FALLO

LICITACIÓN PÚBLICA INTERNACIONAL ELECTRÓNICA BAJO COBERTURA DE TRATADOS DE LIBRE COMERCIO QUE CONTIENE CAPITULO DE COMPRAS GUBERNAMENTALES
NÚMERO DE IDENTIFICACIÓN EN COMPRANET: LA-50-CYR-050CYR040-1-2024
PROGRAMA "MOBILIARIO MÉDICO Y DE LABORATORIO PARA HOSPITALES PRIORITARIOS"

PARTIDA	DESTINO	CUCOP	PREI	SAI	DESCRIPCIÓN	CANT.	PRECIO UNITARIO	PRECIO UNITARIO	IMPORTE TOTAL SIN IVA
Total									
Subtotal									
I.V.A.									
Total									

Nombre: SERPROF BIOMED SA DE CV
No. de Contrato: 050CYR040T00224-157-00

PARTIDA	DESTINO	CUCOP	PREI	SAI	DESCRIPCIÓN	CANT.	PRECIO UNITARIO	PRECIO UNITARIO	IMPORTE TOTAL SIN IVA
220	CHIHUAHUA	53106569	16682	513191.0803.01.01	CARRO CAMILLATIPO TRANSFER (LATERAL)	5	\$28,000.00	\$140,000.00	\$140,000.00
Subtotal									
I.V.A.									
Total									

Nombre: EDVAC CONCEPTOS COMERCIALES SA DE CV
No. de Contrato: 050CYR040T00224-158-00

PARTIDA	DESTINO	CUCOP	PREI	SAI	DESCRIPCIÓN	CANT.	PRECIO UNITARIO	PRECIO UNITARIO	IMPORTE TOTAL SIN IVA
221	CHIHUAHUA	51200063	16628	513346.0029.01.01	MARCONERA ELECTRIFICA	1	\$190,400	\$190,400	\$190,400
Subtotal									
I.V.A.									
Total									

Nombre: DISTRIBUIDORA AXKAN KUALI SAS DE CV
No. de Contrato: 050CYR040T00224-159-00

PARTIDA	DESTINO	CUCOP	PREI	SAI	DESCRIPCIÓN	CANT.	PRECIO UNITARIO	PRECIO UNITARIO	IMPORTE TOTAL SIN IVA
222	CHIHUAHUA	51200144	16771	513436.0287.01.01	MODULO PARA CONSULTORIO MEDICO DERECHO.	33	\$37,598.00	\$1,240,734.00	\$1,240,734.00
Subtotal									
I.V.A.									
Total									

309
Doroteo Ruiz Pineda S1, Calle Eusebio Martín, Atlixco, Cuernavaca, C. P. México, Chiapas
Tel: 5255 22247476, Fax: 16939, www.mexico.gob.mx



2024
Felipe Carrillo
PUERTO



GOBIERNO DE
MÉXICO



DIRECCIÓN DE ADMINISTRACIÓN
Unidad de Adquisiciones
Coordinación Técnica de Adquisición de Bienes de Inventario y Activos
División de Equipos y Mobiliario Médico

ACTA DE FALLO

LICITACIÓN PÚBLICA INTERNACIONAL ELECTRÓNICA BAJO COBERTURA DE TRATADOS DE LIBRE COMERCIO QUE CONTIENE CAPITULO DE COMPRAS GUBERNAMENTALES
NÚMERO DE IDENTIFICACIÓN EN COMPRANET: LA-50-CYR-050CYR040-1-2024
PROGRAMA "MOBILIARIO MÉDICO Y DE LABORATORIO PARA HOSPITALES PRIORITARIOS"

PARTIDA	DESTINO	CUCOP	PREI	SAI	DESCRIPCIÓN	CANT.	PRECIO UNITARIO	PRECIO UNITARIO	IMPORTE TOTAL SIN IVA
Total									
Subtotal									
I.V.A.									
Total									

Nombre: DISTRIBUIDORA AXKAN KUALI SAS DE CV
No. de Contrato: 050CYR040T00224-160-00

PARTIDA	DESTINO	CUCOP	PREI	SAI	DESCRIPCIÓN	CANT.	PRECIO UNITARIO	PRECIO UNITARIO	IMPORTE TOTAL SIN IVA
223	CHIHUAHUA	51200145	16772	513626.0355.01.01	MODULO PARA CONSULTORIO MEDICO IZQUIERDO.	20	\$37,598.00	\$751,960.00	\$751,960.00
Subtotal									
I.V.A.									
Total									

Nombre: EDVAC CONCEPTOS COMERCIALES SA DE CV
No. de Contrato: 050CYR040T00224-161-00

PARTIDA	DESTINO	CUCOP	PREI	SAI	DESCRIPCIÓN	CANT.	PRECIO UNITARIO	PRECIO UNITARIO	IMPORTE TOTAL SIN IVA
224	CHIHUAHUA	51200173	16800	515619.0059.01.01	MESA ALTA DE 150 CM CON CAJONERA CENTRAL.	5	\$14,280.00	\$71,400.00	\$71,400.00
Subtotal									
I.V.A.									
Total									

Nombre: META SUMINISTROS MEDICOS SA DE CV
No. de Contrato: 050CYR040T00224-162-00

PARTIDA	DESTINO	CUCOP	PREI	SAI	DESCRIPCIÓN	CANT.	PRECIO UNITARIO	PRECIO UNITARIO	IMPORTE TOTAL SIN IVA
225	CHIHUAHUA	51200186	16800	515619.0737.01.01	MESA ALTA DE 150 CM CON CAJONERA CENTRAL.	15	\$4,510.60	\$67,659.00	\$67,659.00
Subtotal									
I.V.A.									
Total									

310
Doroteo Ruiz Pineda S1, Calle Eusebio Martín, Atlixco, Cuernavaca, C. P. México, Chiapas
Tel: 5255 22247476, Fax: 16939, www.mexico.gob.mx



2024
Felipe Carrillo
PUERTO

ANEXOS
DIVISIÓN DE CONTRATOS

ACTA DE FALLO

LICITACIÓN PÚBLICA INTERNACIONAL ELECTRÓNICA BAJO COBERTURA DE TRATADOS DE LIBRE COMERCIO QUE CONTIENGA CAPÍTULO DE COMPRAS GUBERNAMENTALES
NÚMERO DE IDENTIFICACIÓN EN COMPRANET: LA-50-CYR-050CYR040-T-2-2024
PROGRAMA "MOBILIARIO MÉDICO Y DE LABORATORIO PARA HOSPITALES PRIORITARIOS"

Nombre: EDVAG CONCEPTOS COMERCIALES SA DE CV
No. de Contrato: 050CYR040T00224-163-00

PARTIDA	DESTINO	CUCOP	PREI	SAI	DESCRIPCIÓN	CANT.	PRECIO UNITARIO	IMPORTE TOTAL SIN IVA	
226	CHIHUAHUA	51200158	184440	514.160.0014.000.01	CARRRO PARA SUPERMERCADO.	7	\$9,800.00	\$68,600.00	
								Subtotal	\$68,600.00
								I.V.A.	\$10,976.00
								Total	\$79,576.00

Nombre: EDVAG CONCEPTOS COMERCIALES SA DE CV
No. de Contrato: 050CYR040T00224-164-00

PARTIDA	DESTINO	CUCOP	PREI	SAI	DESCRIPCIÓN	CANT.	PRECIO UNITARIO	IMPORTE TOTAL SIN IVA	
233	CHIHUAHUA	51200159	20023	515.247.0118.000.01	CARRRO CAJONERO.	12	\$5,320.00	\$63,840.00	
								Subtotal	\$63,840.00
								I.V.A.	\$10,214.40
								Total	\$74,054.40

Nombre: ERGONOMIA PRODUCTIVIDAD SA DE CV
No. de Contrato: 050CYR040T00224-165-00

PARTIDA	DESTINO	CUCOP	PREI	SAI	DESCRIPCIÓN	CANT.	PRECIO UNITARIO	IMPORTE TOTAL SIN IVA	
234	CHIHUAHUA	51200597	20024	515.247.0125.000.01	CARRRO DISTRIBUIDOR DE MUESTRAS.	2	\$13,382.00	\$26,764.00	
								Subtotal	\$26,764.00
								I.V.A.	\$4,282.24
								Total	\$31,046.24

311
 Representa SA, S de RL, inscrita en el Registro Público de Comercio de Chihuahua, C. P. 340000, C. P. de México
 Tel: 616 2720 9100, B.A. 340224
 www.representa.com.mx



ACTA DE FALLO

LICITACIÓN PÚBLICA INTERNACIONAL ELECTRÓNICA BAJO COBERTURA DE TRATADOS DE LIBRE COMERCIO QUE CONTIENGA CAPÍTULO DE COMPRAS GUBERNAMENTALES
NÚMERO DE IDENTIFICACIÓN EN COMPRANET: LA-50-CYR-050CYR040-T-2-2024
PROGRAMA "MOBILIARIO MÉDICO Y DE LABORATORIO PARA HOSPITALES PRIORITARIOS"

Nombre: MUEBLES LA FORJA DE JUAN ESCOBAR SA DE CV
No. de Contrato: 050CYR040T00224-166-00

PARTIDA	DESTINO	CUCOP	PREI	SAI	DESCRIPCIÓN	CANT.	PRECIO UNITARIO	IMPORTE TOTAL SIN IVA	
235	CHIHUAHUA	51200159	20029	515.619.1227.000.01	MESA ALTA DE 90 CM CON CUBIERTA DE ACERO INOXIDABLE.	3	\$6,800.00	\$20,400.00	
								Subtotal	\$20,400.00
								I.V.A.	\$3,264.00
								Total	\$23,664.00

Nombre: MUEBLES LA FORJA DE JUAN ESCOBAR SA DE CV
No. de Contrato: 050CYR040T00224-167-00

PARTIDA	DESTINO	CUCOP	PREI	SAI	DESCRIPCIÓN	CANT.	PRECIO UNITARIO	IMPORTE TOTAL SIN IVA	
236	CHIHUAHUA	51200161	20030	515.619.1233.000.01	MESA ALTA DE 120 CM CON CUBIERTA DE ACERO INOXIDABLE.	6	\$7,500.00	\$45,000.00	
								Subtotal	\$45,000.00
								I.V.A.	\$7,200.00
								Total	\$52,200.00

Nombre: EDVAG CONCEPTOS COMERCIALES SA DE CV
No. de Contrato: 050CYR040T00224-169-00

PARTIDA	DESTINO	CUCOP	PREI	SAI	DESCRIPCIÓN	CANT.	PRECIO UNITARIO	IMPORTE TOTAL SIN IVA	
237	CHIHUAHUA	51200176	20031	515.619.1244.000.01	MESA ALTA DE 150 CM CON CUBIERTA DE ACERO INOXIDABLE.	1	\$16,800.00	\$16,800.00	
								Subtotal	\$16,800.00
								I.V.A.	\$2,968.00
								Total	\$19,768.00

312
 Representa SA, S de RL, inscrita en el Registro Público de Comercio de Chihuahua, C. P. 340000, C. P. de México
 Tel: 616 2720 9100, B.A. 340224
 www.representa.com.mx





GOBIERNO DE
MÉXICO



DIRECCIÓN DE ADMINISTRACIÓN
Unidad de Adquisiciones,
Condiciones de Adquisición de Bienes y Contratación de Bienes de Inversión y Activos
Condiciones Técnicas de Adquisición en Bienes de Inversión y Activos
Unidad de Estudios y Mobiliario Médico

ACTA DE FALLO

LICITACIÓN PÚBLICA INTERNACIONAL ELECTRÓNICA BASO COBERTURA DE TRATADOS DE LIBRE
COMERCIO QUE CONTIENE CAPITULO DE COMPRAS GUBERNAMENTALES
NÚMERO DE IDENTIFICACION EN COMPRANET: LA-50-CYR-05-05CYR040-1-2-2024
PROGRAMA "MOBILIARIO MEDICO Y DE LABORATORIO PARA HOSPITALES PRIORITARIOS"

Nombre: AH CORPORATIVO MEXICO DE MEXICO, S.A. DE CV.
No. de Contrato: 050CYR040T00224-175-00

PARTIDA	DESTINO	CUCOP	PREI	SAI	DESCRIPCION	CANT.	PRECIO UNITARIO	IMPORTE TOTAL SIN IVA
249	CHIHUAHUA	51200038	20124	51310803530501	BANCO GIRATORIO CON RESPALDO DE ACERO INOXIDABLE	46	\$1,403.49	\$64,560.54
							Subtotal	\$64,560.54
							I.V.A.	\$10,329.69
							Total	\$74,890.23

Nombre: SERPROF BIOMED SA DE CV
No. de Contrato: 050CYR040T00224-176-00

PARTIDA	DESTINO	CUCOP	PREI	SAI	DESCRIPCION	CANT.	PRECIO UNITARIO	IMPORTE TOTAL SIN IVA
250	CHIHUAHUA	51200039	20125	51310803780001	BANCO GIRATORIO DE ACERO INOXIDABLE	242	\$1,146.87	\$277,494.14
							Subtotal	\$277,494.14
							I.V.A.	\$44,399.06
							Total	\$321,893.20

Nombre: INFRAESTRUCTURA HOSPITALARIA PROEMSA SA DE CV
No. de Contrato: 050CYR040T00224-177-00

PARTIDA	DESTINO	CUCOP	PREI	SAI	DESCRIPCION	CANT.	PRECIO UNITARIO	IMPORTE TOTAL SIN IVA
251	CHIHUAHUA	53200451	20126	513113029980001	BANDEJA	1	\$678.00	\$678.00
							Subtotal	\$678.00
							I.V.A.	\$108.48
							Total	\$786.48

319
Boulevard 277, Barrio 13, Col. Roma Norte, Alcaldía Cuauhtémoc, C.P. 06700, Ciudad de México
Tel: 55 2706 1926 Ext. 10228
www.pmpa.gob.mx



2024
Felipe Carrillo
PUERTO



GOBIERNO DE
MÉXICO



DIRECCIÓN DE ADMINISTRACIÓN
Unidad de Adquisiciones,
Condiciones de Adquisición de Bienes y Contratación de Bienes de Inversión y Activos
Condiciones Técnicas de Adquisición en Bienes de Inversión y Activos
Unidad de Estudios y Mobiliario Médico

ACTA DE FALLO

LICITACIÓN PÚBLICA INTERNACIONAL ELECTRÓNICA BASO COBERTURA DE TRATADOS DE LIBRE
COMERCIO QUE CONTIENE CAPITULO DE COMPRAS GUBERNAMENTALES
NÚMERO DE IDENTIFICACION EN COMPRANET: LA-50-CYR-05-05CYR040-1-2-2024
PROGRAMA "MOBILIARIO MEDICO Y DE LABORATORIO PARA HOSPITALES PRIORITARIOS"

Nombre: SERPROF BIOMED SA DE CV
No. de Contrato: 050CYR040T00224-178-00

PARTIDA	DESTINO	CUCOP	PREI	SAI	DESCRIPCION	CANT.	PRECIO UNITARIO	IMPORTE TOTAL SIN IVA
253	CHIHUAHUA	53106598	20128	51313004220001	BASCULA CON ESTADIMETRO	64	\$5,683.33	\$364,373.12
							Subtotal	\$364,373.12
							I.V.A.	\$58,299.70
							Total	\$422,672.82

Nombre: EDVAC CONCEPTOS COMERCIALES SA DE CV
No. de Contrato: 050CYR040T00224-179-00

PARTIDA	DESTINO	CUCOP	PREI	SAI	DESCRIPCION	CANT.	PRECIO UNITARIO	IMPORTE TOTAL SIN IVA
254	CHIHUAHUA	53106590	20130	51313004490001	BASCULA PARA BEBE	6	\$6,160.00	\$36,960.00
							Subtotal	\$36,960.00
							I.V.A.	\$5,912.60
							Total	\$42,872.60

Nombre: TECNOLOGIA INTEGRAL PERSONALIZABLE SA DE CV
No. de Contrato: 050CYR040T00224-180-00

PARTIDA	DESTINO	CUCOP	PREI	SAI	DESCRIPCION	CANT.	PRECIO UNITARIO	IMPORTE TOTAL SIN IVA
255	CHIHUAHUA	51200047	20132	51314307480001	BURHO	353	\$956.00	\$336,288.00
							Subtotal	\$336,288.00
							I.V.A.	\$50,666.08
							Total	\$386,954.08

316
Boulevard 277, Barrio 13, Col. Roma Norte, Alcaldía Cuauhtémoc, C.P. 06700, Ciudad de México
Tel: 55 2706 1926 Ext. 10228
www.pmpa.gob.mx



2024
Felipe Carrillo
PUERTO

ACTA DE FALLO

LICITACIÓN PÚBLICA INTERNACIONAL ELECTRÓNICA BAJO COBERTURA DE TRATADOS DE LIBRE COMERCIO QUE CONTENGA CAPÍTULO DE COMPRAS GUBERNAMENTALES
NÚMERO DE IDENTIFICACIÓN EN COMPRANET: LA-50-CYR-050GYR040-T-2-2024
PROGRAMA "MOBILIARIO MÉDICO Y DE LABORATORIO PARA HOSPITALES PRIORITARIOS"

Nombre: EDVAG CONCEPTOS COMERCIALES SA DE CV
No. de Contrato: 050GYR040T00224-182-00

PARTIDA	DESTINO	CUCOP	PREI	SAI	DESCRIPCIÓN	CANT.	PRECIO UNITARIO	IMPORTE TOTAL SIN IVA
256	CHIHUAHUA	53200049	20134	5131643374.00.01	CAMA INDIVIDUAL METALICA	2	\$3,500.00	\$7,000.00
Subtotal								\$7,000.00
I.V.A.								\$120.00
Total								\$8,120.00

Nombre: SERPROF BIOMED SA DE CV
No. de Contrato: 050GYR040T00224-182-00

PARTIDA	DESTINO	CUCOP	PREI	SAI	DESCRIPCIÓN	CANT.	PRECIO UNITARIO	IMPORTE TOTAL SIN IVA
257	CHIHUAHUA	53206573	20136	5131910952.00.01	CARRO PARA CUBIERTACIONES	5	\$4,933.33	\$24,666.65
Subtotal								\$24,666.65
I.V.A.								\$394.66
Total								\$28,613.31

Nombre: SERPROF BIOMED SA DE CV
No. de Contrato: 050GYR040T00224-183-00

PARTIDA	DESTINO	CUCOP	PREI	SAI	DESCRIPCIÓN	CANT.	PRECIO UNITARIO	IMPORTE TOTAL SIN IVA
258	CHIHUAHUA	53106576	20137	5131910977.00.01	CARRO PARA MEDICAMENTOS	24	\$4,933.33	\$118,399.92
Subtotal								\$118,399.92
I.V.A.								\$18943.99
Total								\$137,343.91

317
Domingo 20 de Mayo del 2024, en la Ciudad de México, México, a las 10:00 horas de la mañana.
Tel: 55 5228-0720, 55 51 34 93
www.imss.gob.mx

2024
Felipe Carrillo
PUERTO

ACTA DE FALLO

LICITACIÓN PÚBLICA INTERNACIONAL ELECTRÓNICA BAJO COBERTURA DE TRATADOS DE LIBRE COMERCIO QUE CONTENGA CAPÍTULO DE COMPRAS GUBERNAMENTALES
NÚMERO DE IDENTIFICACIÓN EN COMPRANET: LA-50-CYR-050GYR040-T-2-2024
PROGRAMA "MOBILIARIO MÉDICO Y DE LABORATORIO PARA HOSPITALES PRIORITARIOS"

Nombre: EDVAG CONCEPTOS COMERCIALES SA DE CV
No. de Contrato: 050GYR040T00224-184-00

PARTIDA	DESTINO	CUCOP	PREI	SAI	DESCRIPCIÓN	CANT.	PRECIO UNITARIO	IMPORTE TOTAL SIN IVA
259	CHIHUAHUA	53200053	20138	5131910987.00.01	CARRO PARA ROPA LIMPIA	6	\$10,808.00	\$64,848.00
Subtotal								\$64,848.00
I.V.A.								\$10,375.69
Total								\$75,223.69

Nombre: SERPROF BIOMED SA DE CV
No. de Contrato: 050GYR040T00224-185-00

PARTIDA	DESTINO	CUCOP	PREI	SAI	DESCRIPCIÓN	CANT.	PRECIO UNITARIO	IMPORTE TOTAL SIN IVA
260	CHIHUAHUA	53106577	20140	5131910903.00.01	CARRO PORTAEXPEDIENTES	16	\$9,266.67	\$148,266.72
Subtotal								\$148,266.72
I.V.A.								\$71,162.88
Total								\$219,429.60

Nombre: INFRAESTRUCTURA HOSPITALARIA PROEMSA SA DE CV
No. de Contrato: 050GYR040T00224-186-00

PARTIDA	DESTINO	CUCOP	PREI	SAI	DESCRIPCIÓN	CANT.	PRECIO UNITARIO	IMPORTE TOTAL SIN IVA
261	CHIHUAHUA	53106578	20142	513209008100.01	CEPILLERA PARA USO QUIRURGICO	64	\$531.00	\$33,984.00
Subtotal								\$33,984.00
I.V.A.								\$5,437.64
Total								\$39,421.64

318
Domingo 20 de Mayo del 2024, en la Ciudad de México, México, a las 10:00 horas de la mañana.
Tel: 55 5228-0720, 55 51 34 93
www.imss.gob.mx

2024
Felipe Carrillo
PUERTO

ANEXOS
DIVISIÓN DE CONTRATOS



GOBIERNO DE
MÉXICO



DIRECCIÓN DE ADMINISTRACIÓN
Coordinación de Adquisición de Bienes y Contratación de Servicios
Coordinación Técnica de Adquisición de Bienes de Inversión y Activos
División de Equipos y Mobiliario Médico

ACTA DE FALLO

LICITACIÓN PÚBLICA INTERNACIONAL ELECTRÓNICA BAJO COBERTURA DE TRATADOS DE LIBRE
COMERCIO QUE CONTENGA CAPÍTULO DE COMPRAS GUBERNAMENTALES
NÚMERO DE IDENTIFICACIÓN EN COMPRANET: LA-50-CYR-050GYR/04-T-2-2024
PROGRAMA: MOBILIARIO MÉDICO Y DE LABORATORIO PARA HOSPITALES PRIORITARIOS

Nombre: INFRAESTRUCTURA HOSPITALARIA PROEMSA SA DE CV
No. de Contrato: 050GYR040T00224-187-00

PARTIDA	DESTINO	CUCOP	PREI	SAI	DESCRIPCIÓN	CANT.	PRECIO UNITARIO	PRECIO TOTAL	IMPORTE TOTAL SIN IVA
262	CHIHUAHUA	53200453	20143	513,227,076.00.01	CHAROLA CON TAPA PARA INSTRUMENTAL	1	\$573.00	\$573.00	\$573.00
								Subtotal	\$573.00
								I.V.A.	\$51.69
								Total	\$624.69

Nombre: INFRAESTRUCTURA HOSPITALARIA PROEMSA SA DE CV
No. de Contrato: 050GYR040T00224-188-00

PARTIDA	DESTINO	CUCOP	PREI	SAI	DESCRIPCIÓN	CANT.	PRECIO UNITARIO	PRECIO TOTAL	IMPORTE TOTAL SIN IVA
263	CHIHUAHUA	53200456	20145	513,245,013.00.01	COMODO PARA ADULTOS.	397	\$699.00	\$277,503.00	\$277,503.00
								Subtotal	\$277,503.00
								I.V.A.	\$44,400.48
								Total	\$321,903.48

Nombre: SERPROF BIOMED SA DE CV
No. de Contrato: 050GYR040T00224-189-00

PARTIDA	DESTINO	CUCOP	PREI	SAI	DESCRIPCIÓN	CANT.	PRECIO UNITARIO	PRECIO TOTAL	IMPORTE TOTAL SIN IVA
264	CHIHUAHUA	53200457	20146	513,245,026.00.01	COMODO PARA MENORES.	38	\$800.00	\$30,400.00	\$30,400.00
								Subtotal	\$30,400.00
								I.V.A.	\$4,864.00
								Total	\$35,264.00

319

Dr. Sergio Sánchez de la Cruz, Secretario de Salud, Asesoría Especializada, C. P. 06706, Ciudad de México.
Tel. 06 5619 1000, 06 56 10 00 00
www.gob.mx/salud



2024
Felipe Carrillo
PUERTO



GOBIERNO DE
MÉXICO



DIRECCIÓN DE ADMINISTRACIÓN
Coordinación de Adquisición de Bienes y Contratación de Servicios
Coordinación Técnica de Adquisición de Bienes de Inversión y Activos
División de Equipos y Mobiliario Médico

ACTA DE FALLO

LICITACIÓN PÚBLICA INTERNACIONAL ELECTRÓNICA BAJO COBERTURA DE TRATADOS DE LIBRE
COMERCIO QUE CONTENGA CAPÍTULO DE COMPRAS GUBERNAMENTALES
NÚMERO DE IDENTIFICACIÓN EN COMPRANET: LA-50-CYR-050GYR/04-T-2-2024
PROGRAMA: MOBILIARIO MÉDICO Y DE LABORATORIO PARA HOSPITALES PRIORITARIOS

Nombre: INFRAESTRUCTURA HOSPITALARIA PROEMSA SA DE CV
No. de Contrato: 050GYR040T00224-190-00

PARTIDA	DESTINO	CUCOP	PREI	SAI	DESCRIPCIÓN	CANT.	PRECIO UNITARIO	PRECIO TOTAL	IMPORTE TOTAL SIN IVA
265	CHIHUAHUA	51200037	20147	513,254,013.00.01	CUBETA DE ACERO INOXIDABLE CON PORTA GUBEYA RODANTE.	288	\$1,070.70	\$308,361.60	\$308,361.60
								Subtotal	\$308,361.60
								I.V.A.	\$49,337.86
								Total	\$357,699.46

Nombre: TECNOLOGIA INTEGRAL PERSONALIZABLE SA DE CV
No. de Contrato: 050GYR040T00224-191-00

PARTIDA	DESTINO	CUCOP	PREI	SAI	DESCRIPCIÓN	CANT.	PRECIO UNITARIO	PRECIO TOTAL	IMPORTE TOTAL SIN IVA
266	CHIHUAHUA	51200060	20148	513,352,010.00.01	ESCALERILLA DE DOS Peldaños.	527	\$900.00	\$474,300.00	\$474,300.00
								Subtotal	\$474,300.00
								I.V.A.	\$75,888.00
								Total	\$550,188.00

Nombre: INFRAESTRUCTURA HOSPITALARIA PROEMSA SA DE CV
No. de Contrato: 050GYR040T00224-192-00

PARTIDA	DESTINO	CUCOP	PREI	SAI	DESCRIPCIÓN	CANT.	PRECIO UNITARIO	PRECIO TOTAL	IMPORTE TOTAL SIN IVA
267	CHIHUAHUA	5100281	20149	513,360,006.00.01	ESTANTE GUARDA ESTERIL DE 90 CM.	132	\$5,911.58	\$562,181.16	\$562,181.16
								Subtotal	\$562,181.16
								I.V.A.	\$89,948.98
								Total	\$652,130.15

320

Dr. Sergio Sánchez de la Cruz, Secretario de Salud, Asesoría Especializada, C. P. 06706, Ciudad de México.
Tel. 06 5619 1000, 06 56 10 00 00
www.gob.mx/salud



2024
Felipe Carrillo
PUERTO



GOBIERNO DE MEXICO



DIRECCIÓN DE ADMINISTRACIÓN
 Coordinación de Adquisición de Bienes y Contratación de Servicios
 Coordinación Técnica de Adquisición de Bienes y Contratación de Servicios
 División de Equipos y Habilidad Médica

ACTA DE FALLO

LICITACIÓN PÚBLICA INTERNACIONAL ELECTRÓNICA BAJO COBERTURA DE TRATADOS DE LIBRE COMERCIO QUE CONTENGA CAPÍTULO DE COMPRAS GUBERNAMENTALES
NÚMERO DE IDENTIFICACIÓN EN COMPRANET: LA-50-GYR-050GYR040-T-2-2024
PROGRAMA "MOBILIARIO MÉDICO Y DE LABORATORIO PARA HOSPITALES PRIORITARIOS"

Nombre: **INFRAESTRUCTURA HOSPITALARIA PROEMSA SA DE CV**
 No. de Contrato: **050GYR040T00224-193-00**

PARTIDA	DESTINO	CUCOP	PREI	SAI	DESCRIPCIÓN	CANT.	PRECIO UNITARIO	IMPORTE TOTAL SIN IVA
268	CHIHUAHUA	5100260	20181	513.350.0071.00.01	ESTANTE GUARDA ESTERIL DE 20 CH.	14	\$62,455.4	\$87,437.56
							Subtotal	\$87,437.56
							I.V.A.	\$13,990.01
							Total	\$101,427.57

Nombre: **SERPROF BIOMED SA DE CV**
 No. de Contrato: **050GYR040T00224-194-00**

PARTIDA	DESTINO	CUCOP	PREI	SAI	DESCRIPCIÓN	CANT.	PRECIO UNITARIO	IMPORTE TOTAL SIN IVA
269	CHIHUAHUA	5120082	20183	513.540.0961.00.01	JABONERA DE PIEDAL	31	\$7,733.33	\$62,399.93
							Subtotal	\$62,399.93
							I.V.A.	\$4,983.98
							Total	\$67,383.92

Nombre: **EDVAG CONCEPTOS COMERCIALES SA DE CV**
 No. de Contrato: **050GYR040T00224-195-00**

PARTIDA	DESTINO	CUCOP	PREI	SAI	DESCRIPCIÓN	CANT.	PRECIO UNITARIO	IMPORTE TOTAL SIN IVA
270	CHIHUAHUA	5120064	20184	513.557.0110.00.01	LAMPARA DE LUZ INTENSA	16	\$9,800.00	\$55,800.00
							Subtotal	\$55,800.00
							I.V.A.	\$2,080.00
							Total	\$57,880.00

321

Durango 299, P.O. Box 11, Col. Roma Norte, Al. de la Constitución, C. P. 40700, Chihuahua, Chih.
 Tel. 55 2786 7126, 7124, 814, 1924. www.imss.gob.mx



2024
Felipe Carrillo
PUERTO



GOBIERNO DE MEXICO



DIRECCIÓN DE ADMINISTRACIÓN
 Unidad de Adquisiciones
 Coordinación de Bienes y Contratación de Servicios
 Coordinación Técnica de Adquisición de Bienes y Contratación de Servicios
 División de Equipos y Habilidad Médica

ACTA DE FALLO

LICITACIÓN PÚBLICA INTERNACIONAL ELECTRÓNICA BAJO COBERTURA DE TRATADOS DE LIBRE COMERCIO QUE CONTENGA CAPÍTULO DE COMPRAS GUBERNAMENTALES
NÚMERO DE IDENTIFICACIÓN EN COMPRANET: LA-50-GYR-050GYR040-T-2-2024
PROGRAMA "MOBILIARIO MÉDICO Y DE LABORATORIO PARA HOSPITALES PRIORITARIOS"

Nombre: **EDVAG CONCEPTOS COMERCIALES SA DE CV**
 No. de Contrato: **050GYR040T00224-196-00**

PARTIDA	DESTINO	CUCOP	PREI	SAI	DESCRIPCIÓN	CANT.	PRECIO UNITARIO	IMPORTE TOTAL SIN IVA
271	CHIHUAHUA	5120065	20155	513.557.0128.00.01	LAMPARA DE PIE RODABLE	7	\$1,666.00	\$11,662.00
							Subtotal	\$11,662.00
							I.V.A.	\$1,865.92
							Total	\$13,527.92

Nombre: **SERPROF BIOMED SA DE CV**
 No. de Contrato: **050GYR040T00224-197-00**

PARTIDA	DESTINO	CUCOP	PREI	SAI	DESCRIPCIÓN	CANT.	PRECIO UNITARIO	IMPORTE TOTAL SIN IVA
280	CHIHUAHUA	5120010	20179	513.621.2732.00.01	MESA CARRO ANESTESIOLÓGICO DE 70 CM.	15	\$6,133.33	\$91,999.95
							Subtotal	\$91,999.95
							I.V.A.	\$14,799.99
							Total	\$106,799.94

Nombre: **MUEBLES LA FORJA DE JUAN ESCOBAR SA DE CV**
 No. de Contrato: **050GYR040T00224-198-00**

PARTIDA	DESTINO	CUCOP	PREI	SAI	DESCRIPCIÓN	CANT.	PRECIO UNITARIO	IMPORTE TOTAL SIN IVA
281	CHIHUAHUA	5120028	20181	513.621.2762.00.01	MESA DE 80 CM PARA ENSAMBLE CON REPISA INTERMEDIA.	2	\$24,000.00	\$48,000.00
							Subtotal	\$48,000.00
							I.V.A.	\$7,800.00
							Total	\$55,800.00

322

Durango 299, P.O. Box 11, Col. Roma Norte, Al. de la Constitución, C. P. 40700, Chihuahua, Chih.
 Tel. 55 2786 7126, 7124, 814, 1924. www.imss.gob.mx



2024
Felipe Carrillo
PUERTO

ANEXOS
DIVISIÓN DE CONTRATOS



GOBIERNO DE MÉXICO



DIRECCIÓN DE ADMINISTRACIÓN
Unidad de Adquisiciones,
Coordinación de Bienes y Contratación de Servicios
Coordinación Técnica de Atención al Ciudadano y Mobiliario Médico

ACTA DE FALLO

LICITACIÓN PÚBLICA INTERNACIONAL ELECTRÓNICA BAJO COBERTURA DE TRATADOS DE LIBRE COMERCIO QUE CONTENGA CAPÍTULO DE COMPRAS GUBERNAMENTALES
NÚMERO DE IDENTIFICACIÓN EN COMPRANET: LA-50-CVR-050CYR040-T-2-2024
PROGRAMA: MOBILIARIO MÉDICO Y DE LABORATORIO PARA HOSPITALES PRIORITARIOS

Nombre: SERPROF BIOMED SA DE CV
No. de Contrato: 050CYR040T00224-199-00

PARTIDA	DESTINO	CUCOP	PREI	SAI	DESCRIPCION	CANT.	PRECIO UNITARIO	IMPORTE TOTAL SIN IVA
283	CHIHUAHUA	51200137	20183	513.621.796.00.01	MESA MAYO.	160	\$1,980.00	\$316,800.00
Subtotal								\$316,800.00
I.V.A.								\$50,688.00
Total								\$367,488.00

Nombre: MUEBLES LA FORJA DE JUAN ESCOBAR SA DE CV
No. de Contrato: 050CYR040T00224-200-00

PARTIDA	DESTINO	CUCOP	PREI	SAI	DESCRIPCION	CANT.	PRECIO UNITARIO	IMPORTE TOTAL SIN IVA
284	CHIHUAHUA	53106591	20184	513.621.792.00.01	MESA PARA EXPLORACION PEDIATRICA.	2	\$9,000.00	\$18,000.00
Subtotal								\$18,000.00
I.V.A.								\$2,880.00
Total								\$20,880.00

Nombre: SERPROF BIOMED SA DE CV
No. de Contrato: 050CYR040T00224-201-00

PARTIDA	DESTINO	CUCOP	PREI	SAI	DESCRIPCION	CANT.	PRECIO UNITARIO	IMPORTE TOTAL SIN IVA
285	CHIHUAHUA	5.4106592	20185	513.621.2804.00.01	MESA PARA INSTRUMENTAL QUIRURGICO.	15	\$3,933.33	\$58,999.95
Subtotal								\$58,999.95
I.V.A.								\$9,439.59
Total								\$68,439.54

323
Domingo del Valle N. 284, Nueva Esperanza, Colonia Escobedo, C.P. 39700, Ciudad del Hierro
Tel: 52-57-2261-1000, 044-525-9000, 044-525-9001



2024
Felipe Carrillo
PUERTO



GOBIERNO DE MÉXICO



DIRECCIÓN DE ADMINISTRACIÓN
Unidad de Adquisiciones,
Coordinación de Bienes y Contratación de Servicios
Coordinación Técnica de Atención al Ciudadano y Mobiliario Médico

ACTA DE FALLO

LICITACIÓN PÚBLICA INTERNACIONAL ELECTRÓNICA BAJO COBERTURA DE TRATADOS DE LIBRE COMERCIO QUE CONTENGA CAPÍTULO DE COMPRAS GUBERNAMENTALES
NÚMERO DE IDENTIFICACIÓN EN COMPRANET: LA-50-CVR-050CYR040-T-2-2024
PROGRAMA: MOBILIARIO MÉDICO Y DE LABORATORIO PARA HOSPITALES PRIORITARIOS

Nombre: SERPROF BIOMED SA DE CV
No. de Contrato: 050CYR040T00224-202-00

PARTIDA	DESTINO	CUCOP	PREI	SAI	DESCRIPCION	CANT.	PRECIO UNITARIO	IMPORTE TOTAL SIN IVA
286	CHIHUAHUA	53106593	20186	513.621.2813.00.01	MESA PARA REHIDRATACION.	6	\$4,953.33	\$29,719.98
Subtotal								\$29,719.98
I.V.A.								\$4,716.80
Total								\$34,436.78

Nombre: SERPROF BIOMED SA DE CV
No. de Contrato: 050CYR040T00224-203-00

PARTIDA	DESTINO	CUCOP	PREI	SAI	DESCRIPCION	CANT.	PRECIO UNITARIO	IMPORTE TOTAL SIN IVA
287	CHIHUAHUA	51200139	20187	513.621.2826.00.01	MESA PASTEUR.	127	\$2,996.67	\$380,630.09
Subtotal								\$380,630.09
I.V.A.								\$48,740.97
Total								\$429,371.06

Nombre: SERPROF BIOMED SA DE CV
No. de Contrato: 050CYR040T00224-204-00

PARTIDA	DESTINO	CUCOP	PREI	SAI	DESCRIPCION	CANT.	PRECIO UNITARIO	IMPORTE TOTAL SIN IVA
288	CHIHUAHUA	51200141	20189	513.621.2847.00.01	MESA PUENTE.	274	\$1,466.67	\$401,667.58
Subtotal								\$401,667.58
I.V.A.								\$64,298.81
Total								\$465,966.39

324
Domingo del Valle N. 284, Nueva Esperanza, Colonia Escobedo, C.P. 39700, Ciudad del Hierro
Tel: 52-57-2261-1000, 044-525-9000, 044-525-9001



2024
Felipe Carrillo
PUERTO

ACTA DE FALLO

LICITACIÓN PÚBLICA INTERNACIONAL ELECTRÓNICA BAJO COBERTURA DE TRATADOS DE LIBRE COMERCIO QUE CONTENGA CAPITULO DE COMPRAS GUBERNAMENTALES
NÚMERO DE IDENTIFICACIÓN EN COMPRA NET: LA-30-GYP-050CYR040-T-2-2024
PROGRAMA "MOBILIARIO MÉDICO Y DE LABORATORIO PARA HOSPITALES PRIORITARIOS"

Nombre: EDVAG CONCEPTOS COMERCIALES SA DE CV
No. de Contrato: 050CYR040T00224-205-00

PARTIDA	DESTINO	CUCOP	PREI	SAI	DESCRIPCIÓN	CANT.	PRECIO UNITARIO	IMPORTE TOTAL SIN IVA	
289	CHIQUAHUA	51200143	20180	513.621.2857.00.01	MESA RIGIDA DE MADERA	3	\$15,400.00	\$46,200.00	
								Subtotal	\$46,200.00
								I.V.A.	\$7,392.00
								Total	\$53,592.00

Nombre: SERPROF BIOMED SA DE CV
No. de Contrato: 050CYR040T00224-206-00

PARTIDA	DESTINO	CUCOP	PREI	SAI	DESCRIPCIÓN	CANT.	PRECIO UNITARIO	IMPORTE TOTAL SIN IVA	
290	CHIQUAHUA	51200143	20181	513.621.2965.00.01	MESA RINON.	29	\$4,126.67	\$119,093.43	
								Subtotal	\$119,093.43
								I.V.A.	\$19,054.95
								Total	\$138,148.38

Nombre: MUEBLES LA FORJA DE JUAN ESCOBAR SA DE CV
No. de Contrato: 050CYR040T00224-207-00

PARTIDA	DESTINO	CUCOP	PREI	SAI	DESCRIPCIÓN	CANT.	PRECIO UNITARIO	IMPORTE TOTAL SIN IVA	
291	CHIQUAHUA	51100262	20192	513.771.0438.00.01	REPIISA DE 120 CM. CONTRA MURO.	5	\$2,800.00	\$14,000.00	
								Subtotal	\$14,000.00
								I.V.A.	\$2,320.00
								Total	\$16,320.00

326
Dinero en Cheque al. C/U. Banco Inter. Afiliado Citibanamex, C.P. 01910, Ciudad de México
Tel: 55 2756 1760, 514 1426
www.ban-inter.com.mx



2024
Felipe Carrillo
PUERTO

ACTA DE FALLO

LICITACIÓN PÚBLICA INTERNACIONAL ELECTRÓNICA BAJO COBERTURA DE TRATADOS DE LIBRE COMERCIO QUE CONTENGA CAPITULO DE COMPRAS GUBERNAMENTALES
NÚMERO DE IDENTIFICACIÓN EN COMPRA NET: LA-50-CYR-050CYR040-T-2-2024
PROGRAMA "MOBILIARIO MÉDICO Y DE LABORATORIO PARA HOSPITALES PRIORITARIOS"

Nombre: EDVAC CONCEPTOS COMERCIALES SA DE CV
No. de Contrato: 050CYR040T00224-208-00

PARTIDA	DESTINO	CUCOP	PREI	SAI	DESCRIPCIÓN	CANT.	PRECIO UNITARIO	IMPORTE TOTAL SIN IVA	
292	CHIQUAHUA	51100264	20194	513.771.0456.00.01	REPIISA DE 180 CM. CONTRA MURO.	1	\$5,600.00	\$5,600.00	
								Subtotal	\$5,600.00
								I.V.A.	\$896.00
								Total	\$6,496.00

Nombre: META SUMINISTROS MEDICOS SA DE CV
No. de Contrato: 050CYR040T00224-209-00

PARTIDA	DESTINO	CUCOP	PREI	SAI	DESCRIPCIÓN	CANT.	PRECIO UNITARIO	IMPORTE TOTAL SIN IVA	
293	CHIQUAHUA	51200154	20195	513.763.0075.00.01	RIEL PORTAVENOCULISIS.	593	\$475.00	\$282,268.00	
								Subtotal	\$282,268.00
								I.V.A.	\$45,162.88
								Total	\$327,430.88

Nombre: SERPROF BIOMED SA DE CV
No. de Contrato: 050CYR040T00224-210-00

PARTIDA	DESTINO	CUCOP	PREI	SAI	DESCRIPCIÓN	CANT.	PRECIO UNITARIO	IMPORTE TOTAL SIN IVA	
294	CHIQUAHUA	53200439	20196	513.796.0089.00.01	RINON DE ACERO INOXIDABLE DE 250 ML	14	\$101.33	\$1,418.62	
								Subtotal	\$1,418.62
								I.V.A.	\$226.08
								Total	\$1,644.69

326
Dinero en Cheque al. C/U. Banco Inter. Afiliado Citibanamex, C.P. 01910, Ciudad de México
Tel: 55 2756 1760, 514 1426
www.ban-inter.com.mx



2024
Felipe Carrillo
PUERTO

ANEXOS
DIVISIÓN DE CONTRATOS



GOBIERNO DE MEXICO



DIRECCIÓN DE ADMINISTRACIÓN
Unidad de Negocios
Coordinación de Adquisición de Bienes y Compraventa de Servicios
Coordinación Técnica de Adquisición de Bienes e Inversión Activos
Unidad de Equipo y Mobiliario Médico

ACTA DE FALLO

LICITACIÓN PÚBLICA INTERNACIONAL ELECTRÓNICA BAJO COBERTURA DE TRATADOS DE LIBRE COMERCIO QUE CONTIENGA CAPÍTULO DE COMPRAS GUBERNAMENTALES
NÚMERO DE IDENTIFICACIÓN EN COMPRANET: LA-50-CYR-0500YR040T-2-2024
PROGRAMA "MOBILIARIO MÉDICO Y DE LABORATORIO PARA HOSPITALES PRIORITARIOS"

Nombre: SERPROF BIOMED SA DE CV
No. de Contrato: 050GYR040T00224-211-00

PARTIDA	DESTINO	CUCOP	PREI	SAI	DESCRIPCIÓN	CANT.	PRECIO UNITARIO	IMPORTE TOTAL SIN IVA
285	CHIHUAHUA	53200461	20197	513,790.00	909.00 ML SERON DE AGERO INDIVIDUAL DE 500	152	\$126.67	\$19,253.84
Subtotal								\$19,253.84
I.V.A.								\$3,080.61
Total								\$22,334.45

Nombre: SERPROF BIOMED SA DE CV
No. de Contrato: 050GYR040T00224-212-00

PARTIDA	DESTINO	CUCOP	PREI	SAI	DESCRIPCIÓN	CANT.	PRECIO UNITARIO	IMPORTE TOTAL SIN IVA
296	CHIHUAHUA	53106905	20198	503,810.02	98.00 SILLA DE RUEDAS CON DESCANSAPIÉS	29	\$360.00	\$10,440.00
Subtotal								\$10,440.00
I.V.A.								\$1,670.00
Total								\$12,110.00

Nombre: SERPROF BIOMED SA DE CV
No. de Contrato: 050GYR040T00224-213-00

PARTIDA	DESTINO	CUCOP	PREI	SAI	DESCRIPCIÓN	CANT.	PRECIO UNITARIO	IMPORTE TOTAL SIN IVA
297	CHIHUAHUA	53200465	20199	513,980.01	200.01 VASO PARA MEDICAMENTOS DE 30 CM CUBICOS.	232	\$100.00	\$23,200.00
Subtotal								\$23,200.00
I.V.A.								\$3,712.00
Total								\$26,912.00

DIRECCIÓN DE ADMINISTRACIÓN
Unidad de Negocios
Coordinación de Adquisición de Bienes y Compraventa de Servicios
Coordinación Técnica de Adquisición de Bienes e Inversión Activos
Unidad de Equipo y Mobiliario Médico

2024 Felipe Carrillo PUERTO



GOBIERNO DE MEXICO



DIRECCIÓN DE ADMINISTRACIÓN
Unidad de Negocios
Coordinación de Adquisición de Bienes y Compraventa de Servicios
Coordinación Técnica de Adquisición de Bienes e Inversión Activos
Unidad de Equipo y Mobiliario Médico

ACTA DE FALLO

LICITACIÓN PÚBLICA INTERNACIONAL ELECTRÓNICA BAJO COBERTURA DE TRATADOS DE LIBRE COMERCIO QUE CONTIENGA CAPÍTULO DE COMPRAS GUBERNAMENTALES
NÚMERO DE IDENTIFICACIÓN EN COMPRANET: LA-50-CYR-0500YR040T-2-2024
PROGRAMA "MOBILIARIO MÉDICO Y DE LABORATORIO PARA HOSPITALES PRIORITARIOS"

Nombre: INFRAESTRUCTURA HOSPITALARIA PROEMSA SA DE CV
No. de Contrato: 050GYR040T00224-214-00

PARTIDA	DESTINO	CUCOP	PREI	SAI	DESCRIPCIÓN	CANT.	PRECIO UNITARIO	IMPORTE TOTAL SIN IVA
298	CHIHUAHUA	53200463	20200	513,950.01	37.00 VASO PARA MEDICAMENTOS DE 140 CM CUBICOS.	4	\$184.50	\$738.00
Subtotal								\$738.00
I.V.A.								\$118.08
Total								\$856.08

Nombre: INFRAESTRUCTURA HOSPITALARIA PROEMSA SA DE CV
No. de Contrato: 050GYR040T00224-215-00

PARTIDA	DESTINO	CUCOP	PREI	SAI	DESCRIPCIÓN	CANT.	PRECIO UNITARIO	IMPORTE TOTAL SIN IVA
299	CHIHUAHUA	53200462	20301	513,950.01	49.00 VASO CON TAPA DE UN LITRO.	2	\$442.80	\$885.60
Subtotal								\$885.60
I.V.A.								\$141.70
Total								\$1,027.30

Nombre: SERPROF BIOMED SA DE CV
No. de Contrato: 050GYR040T00224-216-00

PARTIDA	DESTINO	CUCOP	PREI	SAI	DESCRIPCIÓN	CANT.	PRECIO UNITARIO	IMPORTE TOTAL SIN IVA
300	CHIHUAHUA	51200041	20202	513,123.02	266.00 BANQUETA DE ALTURA.	27	\$453.33	\$12,239.91
Subtotal								\$12,239.91
I.V.A.								\$1,958.39
Total								\$14,198.30

DIRECCIÓN DE ADMINISTRACIÓN
Unidad de Negocios
Coordinación de Adquisición de Bienes y Compraventa de Servicios
Coordinación Técnica de Adquisición de Bienes e Inversión Activos
Unidad de Equipo y Mobiliario Médico

2024 Felipe Carrillo PUERTO

ACTA DE FALLO

LICITACIÓN PÚBLICA INTERNACIONAL ELECTRÓNICA BAJO COBERTURA DE TRATADOS DE LIBRE COMERCIO QUE CONTENGA CAPÍTULO DE COMPRAS GUBERNAMENTALES NÚMERO DE IDENTIFICACIÓN EN COMPRANET: LA-50-CVR-050GYR040-T-2-2024 PROGRAMA "MOBILIARIO MÉDICO Y DE LABORATORIO PARA HOSPITALES PRIORITARIOS"

Nombre: EDVAG CONCEPTOS COMERCIALES SA DE CV
No. de Contrato: 050GYR040T00224-217-00

PARTIDA	DESTINO	CUCOP	PREI	SAI	DESCRIPCIÓN	CANT.	PRECIO UNITARIO	IMPORTE TOTAL SIN IVA
301	CHIHUAHUA	51200659	20203	513219.004200.01	DIVAN (CHAISE LONGUE).	17	\$6,160.00	\$104,720.00
Subtotal								\$104,720.00
I.V.A.								\$16,758.20
Total								\$121,478.20

Nombre: EDVAG CONCEPTOS COMERCIALES SA DE CV
No. de Contrato: 050GYR040T00224-218-00

PARTIDA	DESTINO	CUCOP	PREI	SAI	DESCRIPCIÓN	CANT.	PRECIO UNITARIO	IMPORTE TOTAL SIN IVA
302	CHIHUAHUA	51200674	20204	513550.0023.00.01	LITERAS METÁLICAS.	24	\$6,160.00	\$147,840.00
Subtotal								\$147,840.00
I.V.A.								\$23,654.40
Total								\$171,494.40

Nombre: INFRAESTRUCTURA HOSPITALARIA PROEMSA SA DE CV
No. de Contrato: 050GYR040T00224-219-00

PARTIDA	DESTINO	CUCOP	PREI	SAI	DESCRIPCIÓN	CANT.	PRECIO UNITARIO	IMPORTE TOTAL SIN IVA
303	CHIHUAHUA	53800458	20305	513.635.0168.00.01	ORINAL PARA VARONES.	199	\$3,420.00	\$680,580.00
Subtotal								\$680,580.00
I.V.A.								\$10,689.28
Total								\$691,269.28

329

Dirección: 2011, calle 9ª, zona 9ª, Barrio Norte, Alameda Cuernavaca, C. P. 62700, Ciudad de México
Tel.: 55 5726 1000, ext. 1000. www.imss.gob.mx

2024
Felipe Carrillo
PUERTO

ACTA DE FALLO

LICITACIÓN PÚBLICA INTERNACIONAL ELECTRÓNICA BAJO COBERTURA DE TRATADOS DE LIBRE COMERCIO QUE CONTENGA CAPÍTULO DE COMPRAS GUBERNAMENTALES NÚMERO DE IDENTIFICACIÓN EN COMPRANET: LA-50-CVR-050GYR040-T-2-2024 PROGRAMA "MOBILIARIO MÉDICO Y DE LABORATORIO PARA HOSPITALES PRIORITARIOS"

Nombre: INFRAESTRUCTURA HOSPITALARIA PROEMSA SA DE CV
No. de Contrato: 050GYR040T00224-220-00

PARTIDA	DESTINO	CUCOP	PREI	SAI	DESCRIPCIÓN	CANT.	PRECIO UNITARIO	IMPORTE TOTAL SIN IVA
304	CHIHUAHUA	5120065	20206	513.635.0173.00.01	PORTAVENCLISIS RODABLE.	174	\$863.61	\$149,228.14
Subtotal								\$149,228.14
I.V.A.								\$23,764.50
Total								\$172,992.64

Nombre: SERPROE BIDMED SA DE CV
No. de Contrato: 050GYR040T00224-221-00

PARTIDA	DESTINO	CUCOP	PREI	SAI	DESCRIPCIÓN	CANT.	PRECIO UNITARIO	IMPORTE TOTAL SIN IVA
305	CHIHUAHUA	5106570	20212	513.2E3.0086.00.01	CARGO CLUNA CON BASINET DE ACRILICO.	52	\$4,333.33	\$225,333.16
Subtotal								\$225,333.16
I.V.A.								\$36,053.31
Total								\$261,386.47

Nombre: EDVAG CONCEPTOS COMERCIALES SA DE CV
No. de Contrato: 050GYR040T00224-222-00

PARTIDA	DESTINO	CUCOP	PREI	SAI	DESCRIPCIÓN	CANT.	PRECIO UNITARIO	IMPORTE TOTAL SIN IVA
307	CHIHUAHUA	5120018	20302	513.621.3076.00.01	MESA DE 150 CM PARA ATENCIÓN AL RECIEN NACIDO.	3	\$16,520.00	\$49,560.00
Subtotal								\$49,560.00
I.V.A.								\$7,928.60
Total								\$57,488.60

330

Dirección: 2011, calle 9ª, zona 9ª, Barrio Norte, Alameda Cuernavaca, C. P. 62700, Ciudad de México
Tel.: 55 5726 1000, ext. 1000. www.imss.gob.mx

2024
Felipe Carrillo
PUERTO

ANEXOS
DIVISIÓN DE CONTRATOS



GOBIERNO DE
MÉXICO



DIRECCIÓN DE ADMINISTRACIÓN
Coordinación de Adquisición de Bienes
Coordinación Técnica de Adquisición de Bienes de Inventario y Archivo
División de Equipos y Mobiliario Médico

ACTA DE FALLO

LICITACIÓN PÚBLICA INTERNACIONAL ELECTRÓNICA BASO COBERTURA DE TRATADOS DE LIBRE COMERCIO QUE CONTIENGA CAPITULO DE COMPRAS GUBERNAMENTALES
NÚMERO DE IDENTIFICACIÓN EN COMPRANET: LA-50-CYR-0500YR040-1-2-2024
PROGRAMA "MOBILIARIO MÉDICO Y DE LABORATORIO PARA HOSPITALES PRIORITARIOS"

Nombre: EDVAG CONCEPTOS COMERCIALES SA DE CV
No. de Contrato: 050CYR040T00224-223-00

PARTIDA	DESTINO	CUCOP	PREI	SAI	DESCRIPCIÓN	CANT.	PRECIO UNITARIO	IMPORTE TOTAL SIN IVA
312	CHIHUAHUA	53106872	20547	513.191.0934.00.01	CARRO PARA CURACIONES EN ABS.	119	\$49,200.00	\$4,664,800.00
Subtotal								\$4,664,800.00
I.V.A.								\$746,368.00
Total								\$5,411,168.00

Nombre: SERPROF BIONED SA DE CV
No. de Contrato: 050CYR040T00224-224-00

PARTIDA	DESTINO	CUCOP	PREI	SAI	DESCRIPCIÓN	CANT.	PRECIO UNITARIO	IMPORTE TOTAL SIN IVA
313	CHIHUAHUA	51200054	20549	513.191.0945.00.01	CARRO PARA ROPA SUCIA CON TAPA Y APERTURA DE PEDAL	124	\$6,933.33	\$859,732.92
Subtotal								\$859,732.92
I.V.A.								\$137,557.27
Total								\$997,290.19

Nombre: EDVAG CONCEPTOS COMERCIALES SA DE CV
No. de Contrato: 050CYR040T00224-225-00

PARTIDA	DESTINO	CUCOP	PREI	SAI	DESCRIPCIÓN	CANT.	PRECIO UNITARIO	IMPORTE TOTAL SIN IVA
318	CHIHUAHUA	51200157	20587	513.964.0017.00.01	VESTIDOR CON ARMARIO PARA CONSULTORIO.	2	\$37,800.00	\$75,600.00
Subtotal								\$75,600.00
I.V.A.								\$12,096.00
Total								\$87,696.00

331
Romero S.M. Edm. N. Col. Roma Norte, Ataulfo Cantelinos, C. N. 96700, Calle 3 de Abril
Tel. 55 52474900, Ext. 14075. www.cdmur.com



2024
Felipe Carrillo
PUERTO



GOBIERNO DE
MÉXICO



DIRECCIÓN DE ADMINISTRACIÓN
Coordinación de Adquisición de Bienes
Coordinación Técnica de Adquisición de Bienes de Inventario y Archivo
División de Equipos y Mobiliario Médico

ACTA DE FALLO

LICITACIÓN PÚBLICA INTERNACIONAL ELECTRÓNICA BASO COBERTURA DE TRATADOS DE LIBRE COMERCIO QUE CONTIENGA CAPITULO DE COMPRAS GUBERNAMENTALES
NÚMERO DE IDENTIFICACIÓN EN COMPRANET: LA-50-CYR-0500YR040-1-2-2024
PROGRAMA "MOBILIARIO MÉDICO Y DE LABORATORIO PARA HOSPITALES PRIORITARIOS"

Nombre: META SUMINISTROS MEDICOS SA DE CV
No. de Contrato: 050CYR040T00224-226-00

PARTIDA	DESTINO	CUCOP	PREI	SAI	DESCRIPCIÓN	CANT.	PRECIO UNITARIO	IMPORTE TOTAL SIN IVA
319	CHIHUAHUA	51200235	20603	515.619.1697.00.01	MESA ALTA DE 90 CM CON RESPALDO, CAJON Y PUERTAS ABATIBLES.	46	\$3,720.00	\$171,120.00
Subtotal								\$171,120.00
I.V.A.								\$27,379.20
Total								\$198,499.20

Nombre: SERPROF BIONED SA DE CV
No. de Contrato: 050CYR040T00224-227-00

PARTIDA	DESTINO	CUCOP	PREI	SAI	DESCRIPCIÓN	CANT.	PRECIO UNITARIO	IMPORTE TOTAL SIN IVA
320	CHIHUAHUA	51200240	20615	515.619.1813.00.01	MESA ALTA DE 180 CM DE TRABAJO PARA 2 USUARIOS CON RESPALDO.	9	\$4,356.67	\$39,200.03
Subtotal								\$39,200.03
I.V.A.								\$6,285.00
Total								\$45,485.03

Nombre: SERPROF BIONED SA DE CV
No. de Contrato: 050CYR040T00224-228-00

PARTIDA	DESTINO	CUCOP	PREI	SAI	DESCRIPCIÓN	CANT.	PRECIO UNITARIO	IMPORTE TOTAL SIN IVA
321	CHIHUAHUA	51200168	20670	515.619.1865.00.01	MESA ALTA DE 130 CM SIN RESPALDO Y 8 CAJONES.	18	\$7773.00	\$139,760.00
Subtotal								\$139,760.00
I.V.A.								\$22,268.16
Total								\$162,028.16

331
Romero S.M. Edm. N. Col. Roma Norte, Ataulfo Cantelinos, C. N. 96700, Calle 3 de Abril
Tel. 55 52474900, Ext. 14075. www.cdmur.com



2024
Felipe Carrillo
PUERTO



GOBIERNO DE MEXICO



DIRECCIÓN DE ADMINISTRACIÓN
Unidad de Adquisiciones
Compras y Contratos de Servicios
Comodatos, Remanero Anualizado y Otros
División de Equipo y Mobiliario Médico

ACTA DE FALLO

LICITACIÓN PÚBLICA INTERNACIONAL ELECTRÓNICA BAJO COBERTURA DE TRATADOS DE LIBRE COMERCIO QUE CONTENGA CAPÍTULO DE COMPRAS GUBERNAMENTALES
NÚMERO DE IDENTIFICACIÓN EN COMPRAS: LA-50-CVR-0503/R0430-12-2024
PROGRAMA: MOBILIARIO MÉDICO Y DE LABORATORIO PARA HOSPITALES PRIORITARIOS

Nombre: SERPROF BIOMED SA DE CV
No. de Contrato: 050CYR040700224-229-00

PARTIDA	DESTINO	CUCOP	PREI	SAI	DESCRIPCIÓN	CANT.	PRECIO UNITARIO	IMPORTE TOTAL SIN IVA
322	CHIHUAHUA	51200069	20621	515.619.1876.00.01	MESA ALTA DE 120 CM SIN RESPALDO Y PUERTAS ABATIBLES	5	\$5,942.67	\$29,713.35
Subtotal								\$29,713.35
I.V.A.								\$4,034.74
Total								\$33,748.09

Nombre: SERPROF BIOMED SA DE CV
No. de Contrato: 050CYR040700224-230-00

PARTIDA	DESTINO	CUCOP	PREI	SAI	DESCRIPCIÓN	CANT.	PRECIO UNITARIO	IMPORTE TOTAL SIN IVA
323	CHIHUAHUA	51200070	20622	515.619.1893.00.01	MESA ALTA DE 120 CM SIN RESPALDO, 2 CAJONES SUPERIORES Y PUERTAS ABATIBLES	5	\$6,292.00	\$31,460.00
Subtotal								\$31,460.00
I.V.A.								\$5,033.60
Total								\$36,493.60

Nombre: EDVAG CONCEPTOS COMERCIALES SA DE CV
No. de Contrato: 050CYR040700224-231-00

PARTIDA	DESTINO	CUCOP	PREI	SAI	DESCRIPCIÓN	CANT.	PRECIO UNITARIO	IMPORTE TOTAL SIN IVA
324	CHIHUAHUA	51200244	20627	515.619.1937.00.01	MESA ALTA DE 180 CM SIN RESPALDO, CAJONES CENTRALES Y PUERTAS ABATIBLES LATERALES	1	\$34,580.00	\$34,580.00
Subtotal								\$34,580.00
I.V.A.								\$5,522.80
Total								\$40,102.80

Durango 201, Piso 11, Col. Roma Norte, Anáhuac Cuauhtémoc, C.P. México, D.F. 06702
Tel. 56 5226 7246, Ext. 14282 www.imss.gob.mx



2024 Felipe Carrillo PUERTO



GOBIERNO DE MEXICO



DIRECCIÓN DE ADMINISTRACIÓN
Unidad de Adquisiciones
Compras y Contratos de Servicios
Comodatos, Remanero Anualizado y Otros
División de Equipo y Mobiliario Médico

ACTA DE FALLO

LICITACIÓN PÚBLICA INTERNACIONAL ELECTRÓNICA BAJO COBERTURA DE TRATADOS DE LIBRE COMERCIO QUE CONTENGA CAPÍTULO DE COMPRAS GUBERNAMENTALES
NÚMERO DE IDENTIFICACIÓN EN COMPRAS: LA-50-CVR-0503/R0430-12-2024
PROGRAMA: MOBILIARIO MÉDICO Y DE LABORATORIO PARA HOSPITALES PRIORITARIOS

Nombre: DISTRIBUIDORA AKKAN KUALI SAS DE CV
No. de Contrato: 050CYR040700224-232-00

PARTIDA	DESTINO	CUCOP	PREI	SAI	DESCRIPCIÓN	CANT.	PRECIO UNITARIO	IMPORTE TOTAL SIN IVA
327	PUEBLA	51200051	16665	513.164.0251.01.01	CAMA TRABAJO DE PARTO	8	\$7,989.00	\$63,912.00
Subtotal								\$63,912.00
I.V.A.								\$10,239.72
Total								\$74,151.72

Nombre: SERPROF BIOMED SA DE CV
No. de Contrato: 050CYR040700224-233-00

PARTIDA	DESTINO	CUCOP	PREI	SAI	DESCRIPCIÓN	CANT.	PRECIO UNITARIO	IMPORTE TOTAL SIN IVA
328	PUEBLA	53166589	16662	513.191.0803.01.01	CARGO CAMILLA TIPO TRANSFER LATERAL	4	\$28,000.00	\$112,000.00
Subtotal								\$112,000.00
I.V.A.								\$17,920.00
Total								\$129,920.00

Nombre: EDVAG CONCEPTOS COMERCIALES SA DE CV
No. de Contrato: 050CYR040700224-234-00

PARTIDA	DESTINO	CUCOP	PREI	SAI	DESCRIPCIÓN	CANT.	PRECIO UNITARIO	IMPORTE TOTAL SIN IVA
329	PUEBLA	51200063	16698	513.546.0023.01.01	ZABONERA ELECTRICA	1	\$1,292.00	\$1,292.00
Subtotal								\$1,292.00
I.V.A.								\$206.72
Total								\$1,498.72

Durango 201, Piso 11, Col. Roma Norte, Anáhuac Cuauhtémoc, C.P. México, D.F. 06702
Tel. 56 5226 7246, Ext. 14282 www.imss.gob.mx



2024 Felipe Carrillo PUERTO

ANEXOS
DIVISIÓN DE CONTRATOS



GOBIERNO DE
MÉXICO



DIRECCIÓN DE ADMINISTRACIÓN
Unidad de Adquisiciones
Coordinación de Adquisición de Bienes y Contratación de Servicios
Coordinación Técnica de Adquisición de Bienes de Inversión y Activos
Oficina de Equipos y Mobiliario Médico

ACTA DE FALLO

LICITACIÓN PÚBLICA INTERNACIONAL ELECTRÓNICA BAZO COBERTURA DE TRATADOS DE LIBRE
COMERCIO QUE CONTENGA CAPITULO DE COMPRAS GUBERNAMENTALES
NÚMERO DE IDENTIFICACION EN COMPRANET.LA-50-GYR-050GYR040-12-2024
PROGRAMA "MOBILIARIO MÉDICO Y DE LABORATORIO PARA HOSPITALES PRIORITARIOS"

Nombre: EDVAG CONCEPTOS COMERCIALES SA DE CV
No. de Contrato: 050GYR040T00224-235-00

PARTIDA	DESTINO	CUCOP	PREI	SAI	DESCRIPCION	CANT.	PRECIO UNITARIO	IMPORTE TOTAL SIN IVA
330	PUEBLA	51200144	16771	513.626.0287.01.01	MODULO PARA CONSULTORIO MEDICO DERECHO.	21	\$34,200.00	\$718,200.00
Subtotal								\$718,200.00
I.V.A.								\$14,912.00
Total								\$533,112.00

Nombre: EDVAG CONCEPTOS COMERCIALES SA DE CV
No. de Contrato: 050GYR040T00224-235-00

PARTIDA	DESTINO	CUCOP	PREI	SAI	DESCRIPCION	CANT.	PRECIO UNITARIO	IMPORTE TOTAL SIN IVA
331	PUEBLA	51200145	16772	513.626.0295.01.01	MODULO PARA CONSULTORIO MEDICO IZQUIERDO.	12	\$34,200.00	\$410,400.00
Subtotal								\$410,400.00
I.V.A.								\$85,664.00
Total								\$476,064.00

Nombre: EDVAG CONCEPTOS COMERCIALES SA DE CV
No. de Contrato: 050GYR040T00224-237-00

PARTIDA	DESTINO	CUCOP	PREI	SAI	DESCRIPCION	CANT.	PRECIO UNITARIO	IMPORTE TOTAL SIN IVA
332	PUEBLA	51200173	16800	515.619.0059.01.01	MESA ALTA DE 150 CM CON CAJONERA CENTRAL.	5	\$9,690.00	\$48,450.00
Subtotal								\$48,450.00
I.V.A.								\$7,752.00
Total								\$56,202.00

335

Durango 237, Piso 11, Cal. Azules Norte, Alameda Cuernavaca, C. P. 62092, Ciudad de México
Tel: 55 52667000, Ext. 1979.
www.imss.gob.mx



2024
Felipe Carrillo
PUERTO



GOBIERNO DE
MÉXICO



DIRECCIÓN DE ADMINISTRACIÓN
Unidad de Adquisiciones
Coordinación de Adquisición de Bienes y Contratación de Servicios
Coordinación Técnica de Adquisición de Bienes de Inversión y Activos
Oficina de Equipos y Mobiliario Médico

ACTA DE FALLO

LICITACIÓN PÚBLICA INTERNACIONAL ELECTRÓNICA BAZO COBERTURA DE TRATADOS DE LIBRE
COMERCIO QUE CONTENGA CAPITULO DE COMPRAS GUBERNAMENTALES
NÚMERO DE IDENTIFICACION EN COMPRANET.LA-50-GYR-050GYR040-12-2024
PROGRAMA "MOBILIARIO MÉDICO Y DE LABORATORIO PARA HOSPITALES PRIORITARIOS"

Nombre: META SUMINISTROS MEDICOS SA DE CV
No. de Contrato: 050GYR040T00224-238-00

PARTIDA	DESTINO	CUCOP	PREI	SAI	DESCRIPCION	CANT.	PRECIO UNITARIO	IMPORTE TOTAL SIN IVA
333	PUEBLA	51200196	16810	515.619.0757.01.01	MESA ALTA DE 150 CM CON CAJONERA CENTRAL.	15	\$4,510.00	\$67,650.00
Subtotal								\$67,650.00
I.V.A.								\$10,824.00
Total								\$78,474.00

Nombre: EDVAG CONCEPTOS COMERCIALES SA DE CV
No. de Contrato: 050GYR040T00224-239-00

PARTIDA	DESTINO	CUCOP	PREI	SAI	DESCRIPCION	CANT.	PRECIO UNITARIO	IMPORTE TOTAL SIN IVA
334	PUEBLA	51200158	18440	514.160.0014.00.01	CARRO PARA SUPERMERCADO.	8	\$6,650.00	\$53,200.00
Subtotal								\$53,200.00
I.V.A.								\$8,512.00
Total								\$61,712.00

Nombre: EDVAG CONCEPTOS COMERCIALES SA DE CV
No. de Contrato: 050GYR040T00224-240-00

PARTIDA	DESTINO	CUCOP	PREI	SAI	DESCRIPCION	CANT.	PRECIO UNITARIO	IMPORTE TOTAL SIN IVA
341	PUEBLA	51200159	20023	515.247.0118.00.01	CARRO CAJONERO.	11	\$3,910.00	\$43,010.00
Subtotal								\$43,010.00
I.V.A.								\$6,353.60
Total								\$49,363.60

334

Durango 237, Piso 11, Cal. Azules Norte, Alameda Cuernavaca, C. P. 62092, Ciudad de México
Tel: 55 52667000, Ext. 1979.
www.imss.gob.mx

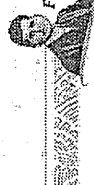

2024
Felipe Carrillo
PUERTO

ACTA DE FALLO

LICITACIÓN PÚBLICA INTERNACIONAL ELECTRÓNICA BAJO COBERTURA DE TRATADOS DE LIBRE COMERCIO QUE CONTENGA CAPITULO DE COMPRAS GUBERNAMENTALES
NÚMERO DE IDENTIFICACIÓN EN COMPRANET: LA-50-CYR-050GYR040-1-2-2024
PROGRAMA "MOBILIARIO MÉDICO Y DE LABORATORIO PARA HOSPITALES PRIORITARIOS"

Nombre: DISTRIBUIDORA AXKAN KUALI SAS DE CV
No. de Contrato: 050CYR040T00224-241-00

PARTIDA	DESTINO	CUCOP	PREI	SAI	DESCRIPCIÓN	CANT.	PRECIO UNITARIO	IMPORTE TOTAL SIN IVA
342	PUEBLA	53106587	20024	515.619.0125.00.01	CARRO DISTRIBUIDOR DE MUESTRAS.	2	\$8,498.00	\$16,996.00
							Subtotal	\$16,996.00
							I.V.A.	\$279.36
							Total	\$17,275.36

Nombre: DISTRIBUIDORA AXKAN KUALI SAS DE CV
No. de Contrato: 050CYR040T00224-242-00

PARTIDA	DESTINO	CUCOP	PREI	SAI	DESCRIPCIÓN	CANT.	PRECIO UNITARIO	IMPORTE TOTAL SIN IVA
343	PUEBLA	53106590	20025	515.619.0259.00.01	CABINETE PARA TOMA DE MUESTRAS.	B	\$5,269.00	\$2,144.00
							Subtotal	\$2,144.00
							I.V.A.	\$674.04
							Total	\$2,818.04

Nombre: MUEBLES LA FORJA DE JUAN ESCOBAR SA DE CV
No. de Contrato: 050CYR040T00224-243-00

PARTIDA	DESTINO	CUCOP	PREI	SAI	DESCRIPCIÓN	CANT.	PRECIO UNITARIO	IMPORTE TOTAL SIN IVA
344	PUEBLA	51200099	20029	515.619.1227.00.01	MESA ALTA DE 90 CM CON CUBIERTA DE ACERO INOXIDABLE.	3	\$6,300.00	\$18,900.00
							Subtotal	\$18,900.00
							I.V.A.	\$3,024.00
							Total	\$21,924.00

337
Dulce Paz, Diego E. Cui. Av. Santa Fe, Av. 14 de Marzo, C. P. 06700, Ciudad de México
Tel. 55 52254725 - 51114825 www.bimex.com.mx

2024
Rafael Carrillo
PUERTO

ACTA DE FALLO

LICITACIÓN PÚBLICA INTERNACIONAL ELECTRÓNICA BAJO COBERTURA DE TRATADOS DE LIBRE COMERCIO QUE CONTENGA CAPITULO DE COMPRAS GUBERNAMENTALES
NÚMERO DE IDENTIFICACIÓN EN COMPRANET: LA-56-CYR-050CYR040-1-2-2024
PROGRAMA "MOBILIARIO MÉDICO Y DE LABORATORIO PARA HOSPITALES PRIORITARIOS"

Nombre: MUEBLES LA FORJA DE JUAN ESCOBAR SA DE CV
No. de Contrato: 050CYR040T00224-244-00

PARTIDA	DESTINO	CUCOP	PREI	SAI	DESCRIPCIÓN	CANT.	PRECIO UNITARIO	IMPORTE TOTAL SIN IVA
345	PUEBLA	51200081	20030	515.619.1232.00.01	MESA ALTA DE 120 CM CON CUBIERTA DE ACERO INOXIDABLE.	4	\$7,000.00	\$28,000.00
							Subtotal	\$28,000.00
							I.V.A.	\$4,480.00
							Total	\$32,480.00

Nombre: EDVAC CONCEPTOS COMERCIALES SA DE CV
No. de Contrato: 050CYR040T00224-245-00

PARTIDA	DESTINO	CUCOP	PREI	SAI	DESCRIPCIÓN	CANT.	PRECIO UNITARIO	IMPORTE TOTAL SIN IVA
346	PUEBLA	51200076	20031	515.619.1244.00.01	MESA ALTA DE 150 CM CON CUBIERTA DE ACERO INOXIDABLE.	1	\$17,400.00	\$17,400.00
							Subtotal	\$17,400.00
							I.V.A.	\$1,824.00
							Total	\$19,224.00

Nombre: EDVAC CONCEPTOS COMERCIALES SA DE CV
No. de Contrato: 050CYR040T00224-246-00

PARTIDA	DESTINO	CUCOP	PREI	SAI	DESCRIPCIÓN	CANT.	PRECIO UNITARIO	IMPORTE TOTAL SIN IVA
348	PUEBLA	51200202	20036	515.619.1292.00.01	MESA BAJA DE 160 CM CON CUBIERTA DE MADERA.	2	\$5,510.00	\$11,020.00
							Subtotal	\$11,020.00
							I.V.A.	\$1,763.20
							Total	\$12,783.20

338
Dulce Paz, Diego E. Cui. Av. Santa Fe, Av. 14 de Marzo, C. P. 06700, Ciudad de México
Tel. 55 52254725 - 51114825 www.bimex.com.mx

2024
Rafael Carrillo
PUERTO

ANEXOS
DIVISIÓN DE CONTRATOS



GOBIERNO DE MEXICO



DIRECCIÓN DE ADMINISTRACIÓN
 Unidad de Adquisiciones
 Coordinación de Adquisición de Bienes y Contratación de Servicios
 Coordinación Técnica de Adquisición de Bienes de Inversión y Activos
 División de Equipos y Mobiliario Médico

ACTA DE FALLO

LICITACIÓN PÚBLICA INTERNACIONAL ELECTRÓNICA BAJO COBERTURA DE TRATADOS DE LIBRE COMERCIO QUE CONTIENGA CAPÍTULO DE COMPRAS GUBERNAMENTALES
NÚMERO DE IDENTIFICACIÓN EN COMPRANET: LA-50-CYR-050CYR04017-2-2024
PROGRAMA: "MOBILIARIO MÉDICO Y DE LABORATORIO PARA HOSPITALES PRIORITARIOS"

Nombre: EDVAG CONCEPTOS COMERCIALES SA DE CV
 No. de Contrato: 0500YR040700224-247-00

PARTIDA	DESTINO	CUCOP	PREI	SAI	DESCRIPCIÓN	CANT.	PRECIO UNITARIO	IMPORTE TOTAL SIN IVA
350	PUEBLA	51200206	20040	515.6181337/00.01	MESA BAJA DE 180 CM CON COBERTURA DE ACERO INOXIDABLE.	1	\$9,500.00	\$9,500.00
							Subtotal	\$9,500.00
							I.V.A.	\$1,810.00
							Total	\$11,310.00

Nombre: EDVAG CONCEPTOS COMERCIALES SA DE CV
 No. de Contrato: 0500YR040700224-248-00

PARTIDA	DESTINO	CUCOP	PREI	SAI	DESCRIPCIÓN	CANT.	PRECIO UNITARIO	IMPORTE TOTAL SIN IVA
352	PUEBLA	51200272	20042	515.7844011/00.01	REPISA ABATIBLE PARA TOMA DE MUESTRAS.	8	\$1,862.00	\$14,896.00
							Subtotal	\$14,896.00
							I.V.A.	\$2,931.36
							Total	\$17,827.36

Nombre: DISTRIBUIDORA AXKAN KUALL SAS DE CV
 No. de Contrato: 0500YR040700224-249-00

PARTIDA	DESTINO	CUCOP	PREI	SAI	DESCRIPCIÓN	CANT.	PRECIO UNITARIO	IMPORTE TOTAL SIN IVA
353	PUEBLA	51200274	20044	515.9250128/00.01	SILLA CAMA PARA DONADORES.	4	\$8,498.00	\$33,992.00
							Subtotal	\$33,992.00
							I.V.A.	\$5,438.72
							Total	\$39,430.72

350

Carretera 201, P.O. Box 100, Puerto Morelos, Quintana Roo, C. P. 97600, México
 Tel. 52 998 760 00 1425
 www.imss.gub.mx



2024
Felipe Carrillo
PUERTO MORELOS



GOBIERNO DE MEXICO



DIRECCIÓN DE ADMINISTRACIÓN
 Unidad de Adquisiciones
 Coordinación de Adquisición de Bienes y Contratación de Servicios
 Coordinación Técnica de Adquisición de Bienes de Inversión y Activos
 División de Equipos y Mobiliario Médico

ACTA DE FALLO

LICITACIÓN PÚBLICA INTERNACIONAL ELECTRÓNICA BAJO COBERTURA DE TRATADOS DE LIBRE COMERCIO QUE CONTIENGA CAPÍTULO DE COMPRAS GUBERNAMENTALES
NÚMERO DE IDENTIFICACIÓN EN COMPRANET: LA-50-CYR-050CYR04017-2-2024
PROGRAMA: "MOBILIARIO MÉDICO Y DE LABORATORIO PARA HOSPITALES PRIORITARIOS"

Nombre: DISTRIBUIDORA AXKAN KUALL SAS DE CV
 No. de Contrato: 0500YR040700224-250-00

PARTIDA	DESTINO	CUCOP	PREI	SAI	DESCRIPCIÓN	CANT.	PRECIO UNITARIO	IMPORTE TOTAL SIN IVA
354	PUEBLA	51100273	20045	515.9570322/00.01	VITRINA DE 90 CM CONTRA MURO.	1	\$2,668.00	\$2,668.00
							Subtotal	\$2,668.00
							I.V.A.	\$426.88
							Total	\$3,094.88

Nombre: META SUMINISTROS MEDICOS SA DE CV
 No. de Contrato: 0500YR040700224-251-00

PARTIDA	DESTINO	CUCOP	PREI	SAI	DESCRIPCIÓN	CANT.	PRECIO UNITARIO	IMPORTE TOTAL SIN IVA
355	PUEBLA	51100274	20046	515.9570337/00.01	VITRINA DE 90 CM CONTRA MURO CON Llaves.	90	\$1,670.00	\$150,300.00
							Subtotal	\$150,300.00
							I.V.A.	\$24,048.00
							Total	\$174,348.00

Nombre: META SUMINISTROS MEDICOS SA DE CV
 No. de Contrato: 0500YR040700224-252-00

PARTIDA	DESTINO	CUCOP	PREI	SAI	DESCRIPCIÓN	CANT.	PRECIO UNITARIO	IMPORTE TOTAL SIN IVA
356	PUEBLA	51100257	20120	513.0600065/00.01	ANAQUEL GUARDA COMODOCS.	17	\$4,460.00	\$75,820.00
							Subtotal	\$75,820.00
							I.V.A.	\$12,183.20
							Total	\$87,993.20

350

Carretera 201, P.O. Box 100, Puerto Morelos, Quintana Roo, C. P. 97600, México
 Tel. 52 998 760 00 1425
 www.imss.gub.mx



2024
Felipe Carrillo
PUERTO MORELOS



GOBIERNO DE
MÉXICO



DIRECCIÓN DE ADMINISTRACIÓN
Unidad de Adquisiciones
Comisión de Adquisición de Bienes y Contratación de Servicios
Coordinación Técnica de Adquisición de Bienes de Inversión y Activos
División de Equipos y Mobiliario Médico

ACTA DE FALLO

LICITACIÓN PÚBLICA INTERNACIONAL ELECTRÓNICA BAJO COBERTURA DE TRATADOS DE LIBRE COMERCIO QUE CONTIENGA CAPÍTULO DE COMPRAS GUBERNAMENTALES
NÚMERO DE IDENTIFICACIÓN EN COMPRANET: LA-50-CYR-050CYR040-17-2024
PROGRAMA "MOBILIARIO MÉDICO Y DE LABORATORIO PARA HOSPITALES PRIORITARIOS"

Nombre: DISTRIBUIDORA AXKAN KUALLI SAS DE CV
No. de Contrato: 050CYR040T00224-253-00

PARTIDA	DESTINO	CUCOP	PREI	SAI	DESCRIPCIÓN	CANT.	PRECIO UNITARIO	IMPORTE TOTAL SIN IVA
357	PUEBLA	5700036	20122	513.108.0345.00.01	BANCO GIRATORIO ACOJINADO CON RESPALDO CINCO APOYOS.	4	\$3,868.00	\$15,472.00
Subtotal								\$15,472.00
I.V.A.								\$2,475.52
Total								\$17,947.52

Nombre: DISTRIBUIDORA AXKAN KUALLI SAS DE CV
No. de Contrato: 050CYR040T00224-254-00

PARTIDA	DESTINO	CUCOP	PREI	SAI	DESCRIPCIÓN	CANT.	PRECIO UNITARIO	IMPORTE TOTAL SIN IVA
358	PUEBLA	5700037	20123	513.108.0335.00.01	BANCO GIRATORIO ACOJINADO SIN RESPALDO.	1	\$1,278.00	\$1,278.00
Subtotal								\$1,278.00
I.V.A.								\$204.48
Total								\$1,482.48

Nombre: AH CORPORATIVO MEDICO DE MEXICO, S.A. DE C.V.
No. de Contrato: 050CYR040T00224-255-00.

PARTIDA	DESTINO	CUCOP	PREI	SAI	DESCRIPCIÓN	CANT.	PRECIO UNITARIO	IMPORTE TOTAL SIN IVA
359	PUEBLA	51200038	20124	513.108.0363.00.01	BANCO GIRATORIO CON RESPALDO DE ACERO INOXIDABLE.	36	\$1,226.02	\$44,136.72
Subtotal								\$44,136.72
I.V.A.								\$7,061.88
Total								\$51,198.60

341
Paterino FGA, Pte. 34, Cal. Norte-Merco, Plazuela Cuauhtémoc, C. P. Centro, Ciudad de México
Tel: 55 5726-1700, Fax: 547-5826
www.imss.gob.mx



2024
Felipe Carrillo
PUERTO



GOBIERNO DE
MÉXICO



DIRECCIÓN DE ADMINISTRACIÓN
Unidad de Adquisiciones
Comisión de Adquisición de Bienes y Contratación de Servicios
Coordinación Técnica de Adquisición de Bienes de Inversión y Mobiliario Médico

ACTA DE FALLO

LICITACIÓN PÚBLICA INTERNACIONAL ELECTRÓNICA BAJO COBERTURA DE TRATADOS DE LIBRE COMERCIO QUE CONTIENGA CAPÍTULO DE COMPRAS GUBERNAMENTALES
NÚMERO DE IDENTIFICACIÓN EN COMPRANET: LA-50-CYR-050CYR040-17-2024
PROGRAMA "MOBILIARIO MÉDICO Y DE LABORATORIO PARA HOSPITALES PRIORITARIOS"

Nombre: SERPROF BIOMED SA DE CV
No. de Contrato: 050CYR040T00224-256-00

PARTIDA	DESTINO	CUCOP	PREI	SAI	DESCRIPCIÓN	CANT.	PRECIO UNITARIO	IMPORTE TOTAL SIN IVA
360	PUEBLA	5700039	20125	513.108.0378.00.01	BANCO GIRATORIO DE ACERO INOXIDABLE.	113	\$1,466.87	\$165,757.71
Subtotal								\$165,757.71
I.V.A.								\$20,731.79
Total								\$186,489.50

Nombre: INFRAESTRUCTURA HOSPITALARIA PROEMSA SA DE CV
No. de Contrato: 050CYR040T00224-257-00

PARTIDA	DESTINO	CUCOP	PREI	SAI	DESCRIPCIÓN	CANT.	PRECIO UNITARIO	IMPORTE TOTAL SIN IVA
361	PUEBLA	53200451	20126	513.113.0299.00.01	BANDEJA	1	\$639.00	\$639.00
Subtotal								\$639.00
I.V.A.								\$102.24
Total								\$741.24

Nombre: SERPROF BIOMED SA DE CV
No. de Contrato: 050CYR040T00224-258-00

PARTIDA	DESTINO	CUCOP	PREI	SAI	DESCRIPCIÓN	CANT.	PRECIO UNITARIO	IMPORTE TOTAL SIN IVA
363	PUEBLA	57106539	20128	513.130.0422.00.01	BASQUILA CON ESTADIMETRO.	47	\$3,693.35	\$173,586.51
Subtotal								\$173,586.51
I.V.A.								\$4,283.84
Total								\$177,870.35

343
Domingo Zúñiga, Cal. Norte-Merco, Plazuela Cuauhtémoc, C. P. Centro, Ciudad de México
Tel: 55 5726-1700, Fax: 547-5826
www.imss.gob.mx



2024
Felipe Carrillo
PUERTO

ANEXOS
DIVISIÓN DE CONTRATOS



GOBIERNO DE
MÉXICO



DIRECCIÓN DE ADMINISTRACIÓN
Unidad de Operaciones
Coordinación de Adquisición de Bienes y Contratación de Servicios
Coordinación Técnica de Adquisición de Bienes de Inversión y Activos
División de Equipos y Mobiliario Médico

ACTA DE FALLO

LICITACIÓN PÚBLICA INTERNACIONAL ELECTRÓNICA BAJO COBERTURA DE TRATADOS DE LIBRE COMERCIO QUE CONTIENGA CAPÍTULO DE COMPRAS GUBERNAMENTALES
NÚMERO DE IDENTIFICACIÓN EN COMPRANET: LA-50-CYR-050CYR040-13-2024
PROGRAMA "MOBILIARIO MÉDICO Y DE LABORATORIO PARA HOSPITALES PRIORITARIOS"

Nombre: EDVAG CONCEPTOS COMERCIALES SA DE CV
No. de Contrato: 050CYR040T00224-259-00

PARTIDA	DESTINO	CUCOP	PREI	SAI	DESCRIPCIÓN	CANT.	PRECIO UNITARIO	IMPORTE TOTAL SIN IVA	
364	PUEBLA	5306560	20130	513130704490001	BASCULA PARA BEBE	5	\$4,180.00	\$20,900.00	
								Subtotal	\$20,900.00
								I.V.A.	\$3,244.00
								Total	\$24,144.00

Nombre: TECNOLOGIA INTEGRAL PERSONALIZABLE SA DE CV
No. de Contrato: 050CYR040T00224-260-00

PARTIDA	DESTINO	CUCOP	PREI	SAI	DESCRIPCIÓN	CANT.	PRECIO UNITARIO	IMPORTE TOTAL SIN IVA	
365	PUEBLA	5120947	20133	5131425019830001	BURCO	278	\$625.00	\$173,750.00	
								Subtotal	\$173,750.00
								I.V.A.	\$30,324.48
								Total	\$204,074.48

Nombre: SERPROF BIOMED SA DE CV
No. de Contrato: 050CYR040T00224-261-00

PARTIDA	DESTINO	CUCOP	PREI	SAI	DESCRIPCIÓN	CANT.	PRECIO UNITARIO	IMPORTE TOTAL SIN IVA	
366	PUEBLA	5306573	20136	51319108620001	CARRO PARA CURACIONES	4	\$4,333.33	\$17,333.32	
								Subtotal	\$17,333.32
								I.V.A.	\$3,157.33
								Total	\$20,490.65

343

Guillermo 2do. piso 20, Cda. Roma Norte, Alcaldía Cuauhtémoc, C. B. 06702, Ciudad de México
Tel. 55 52423700, Ext. 16625
www.imss.gob.mx



2024
Felipe Carrillo
PUERTO



GOBIERNO DE
MÉXICO



DIRECCIÓN DE ADMINISTRACIÓN
Unidad de Operaciones
Coordinación de Adquisición de Bienes y Contratación de Servicios
Coordinación Técnica de Adquisición de Bienes de Inversión y Activos
División de Equipos y Mobiliario Médico

ACTA DE FALLO

LICITACIÓN PÚBLICA INTERNACIONAL ELECTRÓNICA BAJO COBERTURA DE TRATADOS DE LIBRE COMERCIO QUE CONTIENGA CAPÍTULO DE COMPRAS GUBERNAMENTALES
NÚMERO DE IDENTIFICACIÓN EN COMPRANET: LA-50-CYR-050CYR040-1-2-2024
PROGRAMA "MOBILIARIO MÉDICO Y DE LABORATORIO PARA HOSPITALES PRIORITARIOS"

Nombre: SERPROF BIOMED SA DE CV
No. de Contrato: 050CYR040T00224-262-00

PARTIDA	DESTINO	CUCOP	PREI	SAI	DESCRIPCIÓN	CANT.	PRECIO UNITARIO	IMPORTE TOTAL SIN IVA	
367	PUEBLA	5306576	20137	51319108770001	CARRO PARA MEDICAMENTOS	16	\$4,933.33	\$78,933.28	
								Subtotal	\$78,933.28
								I.V.A.	\$13,629.37
								Total	\$92,562.65

Nombre: EDVAG CONCEPTOS COMERCIALES SA DE CV
No. de Contrato: 050CYR040T00224-263-00

PARTIDA	DESTINO	CUCOP	PREI	SAI	DESCRIPCIÓN	CANT.	PRECIO UNITARIO	IMPORTE TOTAL SIN IVA	
368	PUEBLA	5120953	20138	51319108970001	CARRO PARA ROPA LIMPIA	2	\$7,334.00	\$14,668.00	
								Subtotal	\$14,668.00
								I.V.A.	\$2,346.88
								Total	\$17,014.88

Nombre: SERPROF BIOMED SA DE CV
No. de Contrato: 050CYR040T00224-264-00

PARTIDA	DESTINO	CUCOP	PREI	SAI	DESCRIPCIÓN	CANT.	PRECIO UNITARIO	IMPORTE TOTAL SIN IVA	
369	PUEBLA	5306577	20140	51319109030001	PORTAEXPEDIENTES	13	\$8,266.67	\$107,466.71	
								Subtotal	\$107,466.71
								I.V.A.	\$17,194.67
								Total	\$124,661.38

344

Guillermo 2do. piso 20, Cda. Roma Norte, Alcaldía Cuauhtémoc, C. B. 06702, Ciudad de México
Tel. 55 52423700, Ext. 16625
www.imss.gob.mx



2024
Felipe Carrillo
PUERTO



GOBIERNO DE MEXICO



DIRECCIÓN DE ADMINISTRACIÓN
Unidad de Administración
Coordinación de Adquisición de Bienes y Contratación de Servicios
Coordinación Técnica de Adquisición de Bienes de Inversión y Activos
División de Equipos y Mobiliario Médico

ACTA DE FALLO

LICITACIÓN PÚBLICA INTERNACIONAL ELECTRÓNICA BAJO COBERTURA DE TRATADOS DE LIBRE COMERCIO QUE CONTENGA CAPITULO DE COMPRAS GUBERNAMENTALES
NÚMERO DE IDENTIFICACIÓN EN COMPRANET: LA-50-GVR-050GYR040-1-2-2024
PROGRAMA "MOBILIARIO MÉDICO Y DE LABORATORIO PARA HOSPITALES PRIORITARIOS"

Nombre: SERPROF BIOMED SA DE CV
No. de Contrato: 050GYR040T00224-268-00

PARTIDA	DESTINO	CUCOP	PREI	SAI	DESCRIPCIÓN	CANT.	PRECIO UNITARIO	IMPORTE TOTAL SIN IVA
373	PUEBLA	53200457	20146	513.245.0126.00.01	COMODO PARA MENORES.	36	\$800.00	\$28,800.00
Subtotal								\$28,800.00
I.V.A.								\$4,608.00
Total								\$33,408.00

Nombre: INFRAESTRUCTURA HOSPITALARIA PROEMSA SA DE CV
No. de Contrato: 050GYR040T00224-269-00

PARTIDA	DESTINO	CUCOP	PREI	SAI	DESCRIPCIÓN	CANT.	PRECIO UNITARIO	IMPORTE TOTAL SIN IVA
374	PUEBLA	53200057	20147	513.254.0113.00.01	CUBIETA DE ACERO INOXIDABLE CON PORTA CUBIETA RODABLE.	228	\$1,031.70	\$235,227.60
Subtotal								\$235,227.60
I.V.A.								\$27,636.42
Total								\$272,864.02

Nombre: TECNOLOGIA INTEGRAL PERSONALIZABLE SA DE CV
No. de Contrato: 050GYR040T00224-270-00

PARTIDA	DESTINO	CUCOP	PREI	SAI	DESCRIPCIÓN	CANT.	PRECIO UNITARIO	IMPORTE TOTAL SIN IVA
375	PUEBLA	53200060	20148	513.332.0110.00.01	ESCALERILLA DE DOS PELDAÑOS.	348	\$658.00	\$229,994.00
Subtotal								\$229,994.00
I.V.A.								\$47,773.64
Total								\$246,357.44

349
2024
Felipe Carrillo
PUERTO

Derechos 204, Pasa 21, Cda. Nueva Heredia, Jardines Cuauhtémoc, C.P. 05019, Ciudad de México
Tel: 56 524-7120. Ext: 1425
www.imss.gob.mx

ANEXOS
DIVISIÓN DE CONTRATOS



GOBIERNO DE MEXICO



DIRECCIÓN DE ADMINISTRACIÓN
Unidad de Administración
Coordinación de Adquisición de Bienes y Contratación de Servicios
Coordinación Técnica de Adquisición de Bienes de Inversión y Activos
División de Equipos y Mobiliario Médico

ACTA DE FALLO

LICITACIÓN PÚBLICA INTERNACIONAL ELECTRÓNICA BAJO COBERTURA DE TRATADOS DE LIBRE COMERCIO QUE CONTENGA CAPITULO DE COMPRAS GUBERNAMENTALES
NÚMERO DE IDENTIFICACIÓN EN COMPRANET: LA-50-GVR-050GYR040-1-2-2024
PROGRAMA "MOBILIARIO MÉDICO Y DE LABORATORIO PARA HOSPITALES PRIORITARIOS"

Nombre: INFRAESTRUCTURA HOSPITALARIA PROEMSA SA DE CV
No. de Contrato: 050GYR040T00224-265-00

PARTIDA	DESTINO	CUCOP	PREI	SAI	DESCRIPCIÓN	CANT.	PRECIO UNITARIO	IMPORTE TOTAL SIN IVA
370	PUEBLA	53306578	20142	513.209.0061.00.01	CERILLERA PARA USO QUIRÚRGICO.	67	\$492.00	\$32,964.00
Subtotal								\$32,964.00
I.V.A.								\$5,274.24
Total								\$38,238.24

Nombre: INFRAESTRUCTURA HOSPITALARIA PROEMSA SA DE CV
No. de Contrato: 050GYR040T00224-266-00

PARTIDA	DESTINO	CUCOP	PREI	SAI	DESCRIPCIÓN	CANT.	PRECIO UNITARIO	IMPORTE TOTAL SIN IVA
371	PUEBLA	53200453	20143	513.327.076.00.01	CHAROLA CON TAPA PARA INSTRUMENTAL.	1	\$534.00	\$534.00
Subtotal								\$534.00
I.V.A.								\$65.44
Total								\$619.44

Nombre: INFRAESTRUCTURA HOSPITALARIA PROEMSA SA DE CV
No. de Contrato: 050GYR040T00224-267-00

PARTIDA	DESTINO	CUCOP	PREI	SAI	DESCRIPCIÓN	CANT.	PRECIO UNITARIO	IMPORTE TOTAL SIN IVA
372	PUEBLA	53200458	20145	513.245.0113.00.01	COMODO PARA ADULTOS.	324	\$660.00	\$213,840.00
Subtotal								\$213,840.00
I.V.A.								\$34,214.40
Total								\$248,054.40

345
2024
Felipe Carrillo
PUERTO

Derechos 204, Pasa 21, Cda. Nueva Heredia, Jardines Cuauhtémoc, C.P. 05019, Ciudad de México
Tel: 56 524-7120. Ext: 1425
www.imss.gob.mx



GOBIERNO DE MEXICO



DIRECCIÓN DE ADMINISTRACIÓN
Unidad de Adquisición de Bienes y Contratación de Servicios
Coordinación de Adquisición de Bienes y Contratación de Servicios
División de Estudios y Mobiliario Médico

ACTA DE FALLO

LICITACIÓN PÚBLICA INTERNACIONAL ELECTRÓNICA BAJO COBERTURA DE TRATADOS DE LIBRE COMERCIO QUE CONTIENGA CAPITULO DE COMPRAS GOBIERNAMENTALES
NÚMERO DE IDENTIFICACIÓN EN COMPRANET: LA-S01-GYR-0506YR040T-2-2024
PROGRAMA "MOBILIARIO MÉDICO Y DE LABORATORIO PARA HOSPITALES PRIORITARIOS"

Nombre: INFRAESTRUCTURA HOSPITALARIA PROEMSA SA DE CV
No. de Contrato: 050GYR040T00224-271-00

PARTIDA	DESTINO	CUCOP	PREI	SAI	DESCRIPCIÓN	CANT.	PRECIO UNITARIO	IMPORTE TOTAL SIN IVA
376	PUEBLA	5100261	20149	51336000660001	ESTANTE GUARDA ESTERIL DE 90 CM.	96	\$5,354.11	\$512,074.56
Subtotal								\$512,074.56
I.V.A.								\$91,931.93
Total								\$604,006.49

Nombre: INFRAESTRUCTURA HOSPITALARIA PROEMSA SA DE CV
No. de Contrato: 050GYR040T00224-272-00

PARTIDA	DESTINO	CUCOP	PREI	SAI	DESCRIPCIÓN	CANT.	PRECIO UNITARIO	IMPORTE TOTAL SIN IVA
377	PUEBLA	5100260	20151	51336000710001	ESTANTE GUARDA ESTERIL DE 120 CM.	14	\$4,066.07	\$56,925.08
Subtotal								\$56,925.08
I.V.A.								\$13,592.48
Total								\$70,517.56

Nombre: SERPROF BIOMED SA DE CV
No. de Contrato: 050GYR040T00224-273-00

PARTIDA	DESTINO	CUCOP	PREI	SAI	DESCRIPCIÓN	CANT.	PRECIO UNITARIO	IMPORTE TOTAL SIN IVA
378	PUEBLA	5120062	20153	51354600610001	TABONERA DE PEDAL	23	\$77,933.55	\$1,796,332.65
Subtotal								\$1,796,332.65
I.V.A.								\$271,231.82
Total								\$2,067,564.47

347
Rafaela Vela, Calle B, Col. Palma Verde, Avda. de las Comunicaciones, C. D. 64760, Ciudad de México
Tel: 55 5250 1189, 55 5250 1190
www.servicio.gob.mx



2024
Felipe Carrillo
PUERTO

348



GOBIERNO DE MEXICO



DIRECCIÓN DE ADMINISTRACIÓN
Unidad de Adquisición de Bienes y Contratación de Servicios
Coordinación de Adquisición de Bienes y Contratación de Servicios
División de Estudios y Mobiliario Médico

ACTA DE FALLO

LICITACIÓN PÚBLICA INTERNACIONAL ELECTRÓNICA BAJO COBERTURA DE TRATADOS DE LIBRE COMERCIO QUE CONTIENGA CAPITULO DE COMPRAS GOBIERNAMENTALES
NÚMERO DE IDENTIFICACIÓN EN COMPRANET: LA-S01-GYR-0506YR040T-3-2024
PROGRAMA "MOBILIARIO MÉDICO Y DE LABORATORIO PARA HOSPITALES PRIORITARIOS"

Nombre: EDVAG CONCEPTOS COMERCIALES SA DE CV
No. de Contrato: 050GYR040T00224-274-00

PARTIDA	DESTINO	CUCOP	PREI	SAI	DESCRIPCIÓN	CANT.	PRECIO UNITARIO	IMPORTE TOTAL SIN IVA
279	PUEBLA	5120064	20154	51356707810001	LAMPARA DE LUZ INTENSA.	15	\$6,650.00	\$99,750.00
Subtotal								\$99,750.00
I.V.A.								\$15,980.00
Total								\$115,730.00

Nombre: EDVAG CONCEPTOS COMERCIALES SA DE CV
No. de Contrato: 050GYR040T00224-275-00

PARTIDA	DESTINO	CUCOP	PREI	SAI	DESCRIPCIÓN	CANT.	PRECIO UNITARIO	IMPORTE TOTAL SIN IVA
380	PUEBLA	5120065	20155	51356707880001	LAMPARA DE PIE RECORRIBLE.	7	\$1,130.50	\$7,913.50
Subtotal								\$7,913.50
I.V.A.								\$1,266.16
Total								\$9,179.66

Nombre: SERPROF BIOMED SA DE CV
No. de Contrato: 050GYR040T00224-276-00

PARTIDA	DESTINO	CUCOP	PREI	SAI	DESCRIPCIÓN	CANT.	PRECIO UNITARIO	IMPORTE TOTAL SIN IVA
389	PUEBLA	5120010	20178	5136712320001	MESA CARRO ANESTESIOLOGICO DE 70 CM.	9	\$6,133.33	\$55,199.97
Subtotal								\$55,199.97
I.V.A.								\$6,832.00
Total								\$62,031.97

348
Rafaela Vela, Calle B, Col. Palma Verde, Avda. de las Comunicaciones, C. D. 64760, Ciudad de México
Tel: 55 5250 1189, 55 5250 1190
www.servicio.gob.mx



2024
Felipe Carrillo
PUERTO



GOBIERNO DE MEXICO



DIRECCIÓN DE ADMINISTRACIÓN
Unidad de Administración de Bienes y Contratación de Servicios
Coordinación Técnica de Adquisición de Bienes y Contratación de Servicios
División de Equipos y Mobiliario Médico

ACTA DE FALLO

LICITACIÓN PÚBLICA INTERNACIONAL ELECTRÓNICA BAJO COBERTURA DE TRATADOS DE LIBRE COMERCIO QUE CONTIENGA CAPÍTULO DE COMPRAS GUBERNAMENTALES
NÚMERO DE IDENTIFICACIÓN EN COMPRA: LA-50-GVR-050CYR040-12-2024
PROGRAMA "MOBILIARIO MÉDICO Y DE LABORATORIO PARA HOSPITALES PRIORITARIOS"

Nombre: MUEBLES LA FORJA DE JUAN ESCOBAR SA DE CV
No. de Contrato: 050CYR040T00224-2774-00

PARTIDA	DESTINO	CUCOP	PREI	SAI	DESCRIPCIÓN	CANT.	PRECIO UNITARIO	IMPORTE TOTAL SIN IVA
390	PUEBLA	51200249	20181	513.6212785.00.01	MESA DE 180 CM PARA ENSAMBLE CON REPISA INTERMEDIA.	2	\$22,000.00	\$44,000.00
Subtotal								\$44,000.00
I.V.A.								\$7,040.00
Total								\$51,040.00

Nombre: SERPROF BIOMED SA DE CV
No. de Contrato: 050CYR040T00224-279-00

PARTIDA	DESTINO	CUCOP	PREI	SAI	DESCRIPCIÓN	CANT.	PRECIO UNITARIO	IMPORTE TOTAL SIN IVA
392	PUEBLA	5120037	20183	513.6212785.00.01	MESA MAYO.	103	\$1,980.00	\$203,940.00
Subtotal								\$203,940.00
I.V.A.								\$32,630.40
Total								\$236,570.40

Nombre: MUEBLES LA FORJA DE JUAN ESCOBAR SA DE CV
No. de Contrato: 050CYR040T00224-279-00

PARTIDA	DESTINO	CUCOP	PREI	SAI	DESCRIPCIÓN	CANT.	PRECIO UNITARIO	IMPORTE TOTAL SIN IVA
393	PUEBLA	51106391	20184	513.6212792.00.01	MESA PARA EXPLORACION PEDIATRICA.	4	\$7,200.00	\$28,800.00
Subtotal								\$28,800.00
I.V.A.								\$4,608.00
Total								\$33,408.00

149
Dr. Felipe Carrillo Puerto, Calle Reforma Sur, Colonia Constituyentes, C. P. 94720, Ciudad de Mérida
Tel: 99 9525390, Ext: 1623 | www.fcpmex.mx



2024
Felipe Carrillo
PUERTO



GOBIERNO DE MEXICO



DIRECCIÓN DE ADMINISTRACIÓN
Coordinación de Adquisición de Bienes y Contratación de Servicios
Coordinación Técnica de Adquisición de Bienes y Contratación de Servicios
División de Equipos y Mobiliario Médico

ACTA DE FALLO

LICITACIÓN PÚBLICA INTERNACIONAL ELECTRÓNICA BAJO COBERTURA DE TRATADOS DE LIBRE COMERCIO QUE CONTIENGA CAPÍTULO DE COMPRAS GUBERNAMENTALES
NÚMERO DE IDENTIFICACIÓN EN COMPRA: LA-50-GVR-050CYR040-12-2024
PROGRAMA "MOBILIARIO MÉDICO Y DE LABORATORIO PARA HOSPITALES PRIORITARIOS"

Nombre: SERPROF BIOMED SA DE CV
No. de Contrato: 050CYR040T00224-280-00

PARTIDA	DESTINO	CUCOP	PREI	SAI	DESCRIPCIÓN	CANT.	PRECIO UNITARIO	IMPORTE TOTAL SIN IVA
394	PUEBLA	5106592	20186	513.6212864.00.01	MESA PARA INSTRUMENTAL QUIRURGICO.	10	\$4,913.33	\$49,133.30
Subtotal								\$49,133.30
I.V.A.								\$6,293.33
Total								\$55,426.63

Nombre: SERPROF BIOMED SA DE CV
No. de Contrato: 050CYR040T00224-281-00

PARTIDA	DESTINO	CUCOP	PREI	SAI	DESCRIPCIÓN	CANT.	PRECIO UNITARIO	IMPORTE TOTAL SIN IVA
395	PUEBLA	5106593	20186	513.6212818.00.01	MESA PARA REHIDRATACION.	6	\$4,913.33	\$29,479.98
Subtotal								\$29,479.98
I.V.A.								\$4,716.80
Total								\$34,196.78

Nombre: SERPROF BIOMED SA DE CV
No. de Contrato: 050CYR040T00224-282-00

PARTIDA	DESTINO	CUCOP	PREI	SAI	DESCRIPCIÓN	CANT.	PRECIO UNITARIO	IMPORTE TOTAL SIN IVA
396	PUEBLA	5120019	20187	513.6212828.00.01	MESA PASTEUR.	102	\$2,398.67	\$244,664.34
Subtotal								\$244,664.34
I.V.A.								\$39,146.29
Total								\$283,810.63

360
Dr. Felipe Carrillo Puerto, Calle Reforma Sur, Colonia Constituyentes, C. P. 94720, Ciudad de Mérida
Tel: 99 9525390, Ext: 1623 | www.fcpmex.mx



2024
Felipe Carrillo
PUERTO

ANEXOS
DIVISIÓN DE CONTRATOS



GOBIERNO DE
MÉXICO



DIRECCIÓN DE ADMINISTRACIÓN
Unidad de Adquisiciones
Coordinación de Adquisición de Bienes y Contratación de Servicios
Coordinación Técnica de Adquisición de Bienes de Inversión y Activos
División de Equipos Hospitalarios Médicos

ACTA DE FALLO

LICITACIÓN PÚBLICA INTERNACIONAL ELECTRÓNICA BAJO COBERTURA DE TRATADOS DE LIBRE
COMERCIO QUE CONTENGA CAPITULO DE COMPRAS GUBERNAMENTALES
NUMERO DE IDENTIFICACION EN COMPRANET: LA-50-CYR-050GYR040-T-2024
PROGRAMA "MOBILIARIO MEDICO Y DE LABORATORIO PARA HOSPITALES PRIORITARIOS"

Nombre: SERPROF BIOMED SA DE CV
No. de Contrato: 050GYR040T00224-283-00

PARTIDA	DESTINO	CUCOP	PREI	SAI	DESCRIPCION	CANT.	PRECIO UNITARIO	IMPORTE TOTAL SIN IVA
397	PUEBLA	51200141	20189	513.621.2847.00.01	MESA PUENTE	174	\$14,866.67	\$2,583,700.58
Subtotal								\$2,583,700.58
I.V.A.								\$43,832.09
Total								\$2,966,032.67

Nombre: EDVAG CONCEPTOS COMERCIALES SA DE CV
No. de Contrato: 050GYR040T00224-284-00

PARTIDA	DESTINO	CUCOP	PREI	SAI	DESCRIPCION	CANT.	PRECIO UNITARIO	IMPORTE TOTAL SIN IVA
398	PUEBLA	51200142	20190	513.621.2857.00.01	MESA RIGIDA DE MADEIRA	4	\$10,400.00	\$41,600.00
Subtotal								\$41,600.00
I.V.A.								\$6,658.00
Total								\$48,258.00

Nombre: SERPROF BIOMED SA DE CV
No. de Contrato: 050GYR040T00224-285-00

PARTIDA	DESTINO	CUCOP	PREI	SAI	DESCRIPCION	CANT.	PRECIO UNITARIO	IMPORTE TOTAL SIN IVA
399	PUEBLA	51200143	20191	513.621.2865.00.01	MESA RINDON	20	\$4,106.67	\$82,133.40
Subtotal								\$82,133.40
I.V.A.								\$13,141.34
Total								\$95,274.74

351

Durango 283 Piso 11, Calle Antonio Machado Cuatrecasas, C.P. 07116, Ciudad de México
Tel. 55 5728 1250, 55 5728 1251, www.gob.mx



2024
Felipe Carrillo
PUERTO



GOBIERNO DE
MÉXICO



DIRECCIÓN DE ADMINISTRACIÓN
Unidad de Adquisiciones
Coordinación de Adquisición de Bienes y Contratación de Servicios
Coordinación Técnica de Adquisición de Bienes de Inversión y Activos
División de Equipos Hospitalarios Médicos

ACTA DE FALLO

LICITACIÓN PÚBLICA INTERNACIONAL ELECTRÓNICA BAJO COBERTURA DE TRATADOS DE LIBRE
COMERCIO QUE CONTENGA CAPITULO DE COMPRAS GUBERNAMENTALES
NUMERO DE IDENTIFICACION EN COMPRANET: LA-50-CYR-050GYR040-T-2024
PROGRAMA "MOBILIARIO MEDICO Y DE LABORATORIO PARA HOSPITALES PRIORITARIOS"

Nombre: MUEBLES LA FUERZA DE JUAN ESCOBAR SA DE CV
No. de Contrato: 050GYR040T00224-286-00

PARTIDA	DESTINO	CUCOP	PREI	SAI	DESCRIPCION	CANT.	PRECIO UNITARIO	IMPORTE TOTAL SIN IVA
400	PUEBLA	51100263	20192	513.771.0438.00.01	REPISA DE 120 CM CONTRA MURO	8	\$2,600.00	\$20,800.00
Subtotal								\$20,800.00
I.V.A.								\$3,584.00
Total								\$24,384.00

Nombre: EDVAG CONCEPTOS COMERCIALES SA DE CV
No. de Contrato: 050GYR040T00224-287-00

PARTIDA	DESTINO	CUCOP	PREI	SAI	DESCRIPCION	CANT.	PRECIO UNITARIO	IMPORTE TOTAL SIN IVA
401	PUEBLA	51100264	20194	513.771.0456.00.01	REPISA DE 180 CM CONTRA MURO	1	\$3,800.00	\$3,800.00
Subtotal								\$3,800.00
I.V.A.								\$608.00
Total								\$4,408.00

Nombre: META SUMINISTROS MEDICOS SA DE CV
No. de Contrato: 050GYR040T00224-288-00

PARTIDA	DESTINO	CUCOP	PREI	SAI	DESCRIPCION	CANT.	PRECIO UNITARIO	IMPORTE TOTAL SIN IVA
402	PUEBLA	51200154	20195	513.783.6075.00.01	PIEL PORTAVENOCULOS	400	\$478.00	\$190,400.00
Subtotal								\$190,400.00
I.V.A.								\$30,466.00
Total								\$220,866.00

352

Durango 283 Piso 11, Calle Antonio Machado Cuatrecasas, C.P. 07116, Ciudad de México
Tel. 55 5728 1250, 55 5728 1251, www.gob.mx



2024
Felipe Carrillo
PUERTO

ACTA DE FALLO

LICITACIÓN PÚBLICA INTERNACIONAL ELECTRÓNICA BAJO COBERTURA DE TRATADOS DE LIBRE COMERCIO QUE CONTENGA CAPÍTULO DE COMPRAS GUBERNAMENTALES
 NÚMERO DE IDENTIFICACIÓN EN COMPRANET: LA-50-GYR-050GYR040-1-2-2024
 PROGRAMA "MOBILIARIO MÉDICO Y DE LABORATORIO PARA HOSPITALES PRIORITARIOS"

Nombre: INFRAESTRUCTURA HOSPITALARIA PROEMSA SA DE CV
 No. de Contrato: 050GYR040T00224-289-00

PARTIDA	DESTINO	CUCOP	PREI	SAI	DESCRIPCIÓN	CANT.	PRECIO UNITARIO	IMPORTE TOTAL SIN IVA
403	PUEBLA	53200459	20196	513790.0089.00.01	RINON DE ACERO INOXIDABLE DE 250 ML.	13	\$88.80	\$1154.40
Subtotal								\$1154.40
I.V.A.								\$184.70
Total								\$1339.10

Nombre: INFRAESTRUCTURA HOSPITALARIA PROEMSA SA DE CV
 No. de Contrato: 050GYR040T00224-290-00

PARTIDA	DESTINO	CUCOP	PREI	SAI	DESCRIPCIÓN	CANT.	PRECIO UNITARIO	IMPORTE TOTAL SIN IVA
404	PUEBLA	53200461	20197	513790.0091.00.01	RINON DE ACERO INOXIDABLE DE 500 ML.	67	\$108.75	\$7286.25
Subtotal								\$7286.25
I.V.A.								\$1155.80
Total								\$8442.05

Nombre: SERPROF BIOMED SA DE CV
 No. de Contrato: 050GYR040T00224-291-00

PARTIDA	DESTINO	CUCOP	PREI	SAI	DESCRIPCIÓN	CANT.	PRECIO UNITARIO	IMPORTE TOTAL SIN IVA
405	PUEBLA	5306995	20198	515190.0239.00.01	SILLA DE RUEDAS CON DESCANSAPIES.	69	\$3,606.00	\$248,400.00
Subtotal								\$248,400.00
I.V.A.								\$39,744.00
Total								\$288,144.00

353
 Dirección: Blvd. Pinar 15, Col. Pinar, Zapopan, Jalisco, México
 Tel: 52 33 37810000, Ext: 1000
 www.serprofbiomed.com



ACTA DE FALLO

LICITACIÓN PÚBLICA INTERNACIONAL ELECTRÓNICA BAJO COBERTURA DE TRATADOS DE LIBRE COMERCIO QUE CONTENGA CAPÍTULO DE COMPRAS GUBERNAMENTALES
 NÚMERO DE IDENTIFICACIÓN EN COMPRANET: LA-50-GYR-050GYR040-1-2-2024
 PROGRAMA "MOBILIARIO MÉDICO Y DE LABORATORIO PARA HOSPITALES PRIORITARIOS"

Nombre: INFRAESTRUCTURA HOSPITALARIA PROEMSA SA DE CV
 No. de Contrato: 050GYR040T00224-292-00

PARTIDA	DESTINO	CUCOP	PREI	SAI	DESCRIPCIÓN	CANT.	PRECIO UNITARIO	IMPORTE TOTAL SIN IVA
406	PUEBLA	53200465	20199	513950.0122.00.01	VASO PARA MEDICAMENTOS DE 30 CM CUBICOS.	132	\$87.75	\$11593.00
Subtotal								\$11593.00
I.V.A.								\$1852.28
Total								\$13,445.28

Nombre: INFRAESTRUCTURA HOSPITALARIA PROEMSA SA DE CV
 No. de Contrato: 050GYR040T00224-293-00

PARTIDA	DESTINO	CUCOP	PREI	SAI	DESCRIPCIÓN	CANT.	PRECIO UNITARIO	IMPORTE TOTAL SIN IVA
407	PUEBLA	53200463	20200	514980.0137.00.01	VASO PARA MEDICAMENTOS DE 140 CM CUBICOS.	4	\$145.50	\$582.00
Subtotal								\$582.00
I.V.A.								\$83.12
Total								\$665.12

Nombre: INFRAESTRUCTURA HOSPITALARIA PROEMSA SA DE CV
 No. de Contrato: 050GYR040T00224-294-00

PARTIDA	DESTINO	CUCOP	PREI	SAI	DESCRIPCIÓN	CANT.	PRECIO UNITARIO	IMPORTE TOTAL SIN IVA
408	PUEBLA	53200462	20201	512850.0149.00.01	VASO CON TAPA DE UN LITRO.	4	\$403.80	\$1615.20
Subtotal								\$1615.20
I.V.A.								\$258.43
Total								\$1,873.63

354
 Dirección: Blvd. Pinar 15, Col. Pinar, Zapopan, Jalisco, México
 Tel: 52 33 37810000, Ext: 1000
 www.infraestructura.com





GOBIERNO DE
MÉXICO



DIRECCIÓN DE ADMINISTRACIÓN
Unidad de Adquisiciones
Coordinación de Adquisición de Bienes y Contratación de Servicios
Coordinación Técnica de Adquisición de Bienes y Contratación de Servicios
División de Equipos y Mobiliario Médico

ACTA DE FALLO

LICITACIÓN PÚBLICA INTERNACIONAL ELECTRÓNICA BAJO COBERTURA DE TRATADOS DE LIBRE COMERCIO QUE CONTIENE CAPITULO DE COMPRAS GUBERNAMENTALES
NÚMERO DE IDENTIFICACIÓN EN COMPRANET: LA-50-CYR-050C-YR04017-2-2024
PROGRAMA "MOBILIARIO MÉDICO Y DE LABORATORIO PARA HOSPITALES PRIORITARIOS"

Nombre: SERPROF BIOMED SA DE CV
No. de Contrato: 050CYR040T00224-295-00

PARTIDA	DESTINO	CUCOP	PREI	SAI	DESCRIPCIÓN	CANT.	PRECIO UNITARIO	PRECIO TOTAL	IMPORTE TOTAL SIN IVA
499	PUEBLA	51200041	20202	513123.02660001	BANQUETA DE ALTURA.	18	\$453.33	\$8159.94	\$8159.94
								Subtotal	\$8159.94
								I.V.A.	\$1,305.59
								Total	\$9,465.53

Nombre: EDVAG CONCEPTOS COMERCIALES SA DE CV
No. de Contrato: 050CYR040T00224-295-00

PARTIDA	DESTINO	CUCOP	PREI	SAI	DESCRIPCIÓN	CANT.	PRECIO UNITARIO	PRECIO TOTAL	IMPORTE TOTAL SIN IVA
410	PUEBLA	51200058	20203	513219.00420001	DIVAN (CHAISE LONGUE).	16	\$4,180.00	\$66,880.00	\$66,880.00
								Subtotal	\$66,880.00
								I.V.A.	\$10,700.80
								Total	\$77,580.80

Nombre: EDVAG CONCEPTOS COMERCIALES SA DE CV
No. de Contrato: 050CYR040T00224-297-00

PARTIDA	DESTINO	CUCOP	PREI	SAI	DESCRIPCIÓN	CANT.	PRECIO UNITARIO	PRECIO TOTAL	IMPORTE TOTAL SIN IVA
471	PUEBLA	51200076	20204	513560.00230001	LITERAS METÁLICAS.	24	\$4,180.00	\$100,320.00	\$100,320.00
								Subtotal	\$100,320.00
								I.V.A.	\$16,051.20
								Total	\$116,371.20

355

Dirigido al: Sr. Ramón Pineda, Abogado Cuernavaca, C. B. Gómez, Ciudad de México.
Tel. 55 57627700, Ext. 5023. www.psa.gov.mx

2024
Felipe Carrillo
PUERTO



GOBIERNO DE
MÉXICO



DIRECCIÓN DE ADMINISTRACIÓN
Coordinación de Adquisición de Bienes y Contratación de Servicios
Coordinación Técnica de Adquisición de Bienes y Contratación de Servicios
División de Equipos y Mobiliario Médico

ACTA DE FALLO

LICITACIÓN PÚBLICA INTERNACIONAL ELECTRÓNICA BAJO COBERTURA DE TRATADOS DE LIBRE COMERCIO QUE CONTIENE CAPITULO DE COMPRAS GUBERNAMENTALES
NÚMERO DE IDENTIFICACIÓN EN COMPRANET: LA-50-CYR-050C-YR04017-2-2024
PROGRAMA "MOBILIARIO MÉDICO Y DE LABORATORIO PARA HOSPITALES PRIORITARIOS"

Nombre: INFRAESTRUCTURA HOSPITALARIA PROEMSA SA DE CV
No. de Contrato: 050CYR040T00224-298-00

PARTIDA	DESTINO	CUCOP	PREI	SAI	DESCRIPCIÓN	CANT.	PRECIO UNITARIO	PRECIO TOTAL	IMPORTE TOTAL SIN IVA
412	PUEBLA	53200458	20205	513635.01880001	ORINAL PARA VARIACIONES.	148	\$303.00	\$44,844.00	\$44,844.00
								Subtotal	\$44,844.00
								I.V.A.	\$7,175.04
								Total	\$52,019.04

Nombre: INFRAESTRUCTURA HOSPITALARIA PROEMSA SA DE CV
No. de Contrato: 050CYR040T00224-299-00

PARTIDA	DESTINO	CUCOP	PREI	SAI	DESCRIPCIÓN	CANT.	PRECIO UNITARIO	PRECIO TOTAL	IMPORTE TOTAL SIN IVA
413	PUEBLA	51200153	20206	513635.01730001	PORTAVENOCLEIS RODABLE.	99	\$676.14	\$66,937.86	\$66,937.86
								Subtotal	\$66,937.86
								I.V.A.	\$10,710.06
								Total	\$77,647.92

Nombre: SERPROF BIOMED SA DE CV
No. de Contrato: 050CYR040T00224-300-00

PARTIDA	DESTINO	CUCOP	PREI	SAI	DESCRIPCIÓN	CANT.	PRECIO UNITARIO	PRECIO TOTAL	IMPORTE TOTAL SIN IVA
414	PUEBLA	53100570	20212	513263.00860001	CANCHO SUMA CON BASINET DE ACRILICO.	34	\$4,333.33	\$147,333.22	\$147,333.22
								Subtotal	\$147,333.22
								I.V.A.	\$23,573.32
								Total	\$170,906.54

356

Dirigido al: Sr. W. del Socorro, Negocio, México, México, D. F. México, Ciudad de México.
Tel. 55 57627700, Ext. 5023. www.psa.gov.mx

2024
Felipe Carrillo
PUERTO



GOBIERNO DE
MÉXICO



DIRECCIÓN DE ADMINISTRACIÓN
Unidad de Adquisiciones
Coordinación de Adquisición de Bienes y Contratación de Servicios
Coordinación Técnica de Adquisición de Bienes de Inversión y Activos
Módulo de Inventario y Bienes de Inversión

ACTA DE FALLO

LICITACIÓN PÚBLICA INTERNACIONAL ELECTRÓNICA BAJO COBERTURA DE TRATADOS DE LIBRE COMERCIO QUE CONTIENDA CAPÍTULO DE COMPRAS GUBERNAMENTALES
NÚMERO DE IDENTIFICACIÓN EN COMPRANET: LA-50-GYR-050GYR04017-2-2024
PROGRAMA "MOBILIARIO MÉDICO Y DE LABORATORIO PARA HOSPITALES PRIORITARIOS"

Nombre: EDVAG CONCEPTOS COMERCIALES SA DE CV
No. de Contrato: 050GYR040100224-301-00

PARTIDA	DESTINO	CUCOP	PREI	SAI	DESCRIPCIÓN	CANT.	PRECIO UNITARIO	IMPORTE TOTAL SIN IVA
415	PUEBLA	51200115	20302	513.621.2076.00.01	MESA DE 150 CM X 1 PARA ATENCIÓN AL PACIENTE NACIDO.	2	\$11,200.00	\$22,400.00
Subtotal								\$22,400.00
I.V.A.								\$3,507.20
Total								\$26,007.20

Nombre: EDVAG CONCEPTOS COMERCIALES SA DE CV
No. de Contrato: 050GYR040100224-302-00

PARTIDA	DESTINO	CUCOP	PREI	SAI	DESCRIPCIÓN	CANT.	PRECIO UNITARIO	IMPORTE TOTAL SIN IVA
418	PUEBLA	51200218	20321	515.619.1417.00.01	MESA BAJA DE 90 CM CON CUBIERTA DE ACERO INOXIDABLE.	2	\$7,600.00	\$15,200.00
Subtotal								\$15,200.00
I.V.A.								\$2,432.00
Total								\$17,632.00

Nombre: EDVAG CONCEPTOS COMERCIALES SA DE CV
No. de Contrato: 050GYR040100224-303-00

PARTIDA	DESTINO	CUCOP	PREI	SAI	DESCRIPCIÓN	CANT.	PRECIO UNITARIO	IMPORTE TOTAL SIN IVA
420	PUEBLA	51106572	20547	513.191.0954.00.01	CARRO PARA CURACIONES EN ABS.	82	\$28,600.00	\$2,345,200.00
Subtotal								\$2,345,200.00
I.V.A.								\$348,991.00
Total								\$2,694,191.00

357

Colima 201, Piso 11, Col. Roma Norte, Alameda Cuauhtémoc, S. P. de C.V., México, D.F.
Tel: 56 57575000, Bta. 1234567890
www.mexico.gob.mx



2024
Felipe Carrillo
PUERTO



GOBIERNO DE
MÉXICO



DIRECCIÓN DE ADMINISTRACIÓN
Unidad de Adquisiciones
Coordinación Técnica de Adquisición de Bienes de Inversión y Activos
Módulo de Inventario y Bienes de Inversión

ACTA DE FALLO

LICITACIÓN PÚBLICA INTERNACIONAL ELECTRÓNICA BAJO COBERTURA DE TRATADOS DE LIBRE COMERCIO QUE CONTIENDA CAPÍTULO DE COMPRAS GUBERNAMENTALES
NÚMERO DE IDENTIFICACIÓN EN COMPRANET: LA-50-GYR-050GYR04017-2-2024
PROGRAMA "MOBILIARIO MÉDICO Y DE LABORATORIO PARA HOSPITALES PRIORITARIOS"

Nombre: EDVAG CONCEPTOS COMERCIALES SA DE CV
No. de Contrato: 050GYR040100224-304-00

PARTIDA	DESTINO	CUCOP	PREI	SAI	DESCRIPCIÓN	CANT.	PRECIO UNITARIO	IMPORTE TOTAL SIN IVA
421	PUEBLA	51200054	20549	513.191.0946.00.01	CARRO PARA ROPA SUICIA CON TAPA Y APERTURA DE PEDAL.	93	\$6,650.00	\$618,450.00
Subtotal								\$618,450.00
I.V.A.								\$98,952.00
Total								\$717,402.00

Nombre: EDVAG CONCEPTOS COMERCIALES SA DE CV
No. de Contrato: 050GYR040100224-305-00

PARTIDA	DESTINO	CUCOP	PREI	SAI	DESCRIPCIÓN	CANT.	PRECIO UNITARIO	IMPORTE TOTAL SIN IVA
425	PUEBLA	51200275	20589	515.949.0017.00.01	SILLON DE EXTRACCIONES.	7	\$19,960.00	\$139,650.00
Subtotal								\$139,650.00
I.V.A.								\$22,344.00
Total								\$161,994.00

Nombre: EDVAG CONCEPTOS COMERCIALES SA DE CV
No. de Contrato: 050GYR040100224-306-00

PARTIDA	DESTINO	CUCOP	PREI	SAI	DESCRIPCIÓN	CANT.	PRECIO UNITARIO	IMPORTE TOTAL SIN IVA
426	PUEBLA	51200157	20597	513.964.0017.00.01	VESTIDOR CON ARMARIO PARA CONSULTORIO.	2	\$25,600.00	\$51,200.00
Subtotal								\$51,200.00
I.V.A.								\$8,208.00
Total								\$59,408.00

358

Colima 201, Piso 11, Col. Roma Norte, Alameda Cuauhtémoc, S. P. de C.V., México, D.F.
Tel: 56 57575000, Bta. 1234567890
www.mexico.gob.mx



2024
Felipe Carrillo
PUERTO

ANEXOS
DIVISIÓN DE CONTRATOS



GOBIERNO DE MEXICO



DIRECCIÓN DE ADMINISTRACIÓN
Unidad de Adquisiciones
Coordinación de Adquisición de Bienes y Contratación de Servicios
Coordinación Técnica de Adquisición de Bienes y Contratación de Servicios
División de Equipos y Mobiliario Médico

ACTA DE FALLO

LICITACIÓN PÚBLICA INTERNACIONAL ELECTRÓNICA BAJO COBERTURA DE TRATADOS DE LIBRE COMERCIO QUE CONTENGA CAPÍTULO DE COMPRAS GUBERNAMENTALES
NÚMERO DE IDENTIFICACIÓN EN COMPRANET: LA-SP-GYR-050GYR04012-3024
PROGRAMA: "MOBILIARIO MÉDICO Y DE LABORATORIO PARA HOSPITALES PRIORITARIOS"

Nombre: META SUMINISTROS MEDICOS SA DE CV
No. de Contrato: 050GYR040T00224-307-00

PARTIDA	DESTINO	CUCOP	PREI	SAI	DESCRIPCIÓN	CANT.	PRECIO UNITARIO	IMPORTE TOTAL SIN IVA
427	PUEBLA	51200235	20603	515.619.1697.00.01	MESA ALTA DE 90 CM CON RESPALDO, CAJON Y PUERTAS ABATIBLES.	37	\$3,720.00	\$137,640.00
Subtotal:								\$137,640.00
I.V.A.:								\$22,022.40
Total:								\$159,662.40

Nombre: SERPROF BIOMED SA DE CV
No. de Contrato: 050GYR040T00224-308-00

PARTIDA	DESTINO	CUCOP	PREI	SAI	DESCRIPCIÓN	CANT.	PRECIO UNITARIO	IMPORTE TOTAL SIN IVA
428	PUEBLA	51200240	20615	515.619.1813.00.01	MESA ALTA DE 180 CM DE TRABAJO PARA 2 USUARIOS CON RESPALDO.	7	\$4,366.67	\$30,566.69
Subtotal:								\$30,566.69
I.V.A.:								\$4,890.67
Total:								\$35,457.36

Nombre: SERPROF BIOMED SA DE CV
No. de Contrato: 050GYR040T00224-309-00

PARTIDA	DESTINO	CUCOP	PREI	SAI	DESCRIPCIÓN	CANT.	PRECIO UNITARIO	IMPORTE TOTAL SIN IVA
429	PUEBLA	51200168	20620	515.619.1865.00.01	MESA ALTA DE 180 CM SIN RESPALDO Y 8 CAJONES.	14	\$7,732.00	\$108,248.00
Subtotal:								\$108,248.00
I.V.A.:								\$17,319.68
Total:								\$125,567.68

359
Dimitrio 204, Pab. B, Cal. Boma, Merida, Yucatán, México, C. P. 97109, México
Tel. 99 93297905, 844 15025 www.imss.gob.mx



2024
Felipe Carrillo
PUERTO



GOBIERNO DE MEXICO



DIRECCIÓN DE ADMINISTRACIÓN
Unidad de Adquisiciones
Coordinación de Adquisición de Bienes y Contratación de Servicios
Coordinación Técnica de Adquisición de Bienes y Contratación de Servicios
División de Equipos y Mobiliario Médico

ACTA DE FALLO

LICITACIÓN PÚBLICA INTERNACIONAL ELECTRÓNICA BAJO COBERTURA DE TRATADOS DE LIBRE COMERCIO QUE CONTENGA CAPÍTULO DE COMPRAS GUBERNAMENTALES
NÚMERO DE IDENTIFICACIÓN EN COMPRANET: LA-SP-GYR-050GYR04012-2024
PROGRAMA: "MOBILIARIO MÉDICO Y DE LABORATORIO PARA HOSPITALES PRIORITARIOS"

Nombre: SERPROF BIOMED SA DE CV
No. de Contrato: 050GYR040T00224-310-00

PARTIDA	DESTINO	CUCOP	PREI	SAI	DESCRIPCIÓN	CANT.	PRECIO UNITARIO	IMPORTE TOTAL SIN IVA
430	PUEBLA	51200169	20621	515.619.1876.00.01	MESA ALTA DE 120 CM SIN RESPALDO Y PUERTAS ABATIBLES.	5	\$5,042.67	\$25,213.35
Subtotal:								\$25,213.35
I.V.A.:								\$4,034.14
Total:								\$29,247.49

Nombre: SERPROF BIOMED SA DE CV
No. de Contrato: 050GYR040T00224-311-00

PARTIDA	DESTINO	CUCOP	PREI	SAI	DESCRIPCIÓN	CANT.	PRECIO UNITARIO	IMPORTE TOTAL SIN IVA
431	PUEBLA	51200170	20622	515.619.1883.00.01	MESA ALTA DE 120 CM SIN RESPALDO, 2 CAJONES SUPERIORES Y PUERTAS ABATIBLES.	5	\$5,292.00	\$26,460.00
Subtotal:								\$26,460.00
I.V.A.:								\$5,033.60
Total:								\$31,493.60

Nombre: DISTRIBUIDORA AKKAN KUALI SAS DE CV
No. de Contrato: 050GYR040T00224-312-00

PARTIDA	DESTINO	CUCOP	PREI	SAI	DESCRIPCIÓN	CANT.	PRECIO UNITARIO	IMPORTE TOTAL SIN IVA
432	PUEBLA	51200244	20627	515.619.1937.00.01	MESA ALTA DE 180 CM SIN RESPALDO, CAJONES CENTRALES Y PUERTAS ABATIBLES.	1	\$22,969.00	\$22,969.00
Subtotal:								\$22,969.00
I.V.A.:								\$3,678.24
Total:								\$26,647.24

360
Dimitrio 204, Pab. B, Cal. Boma, Merida, Yucatán, México, C. P. 97109, México
Tel. 99 93297905, 844 15025 www.imss.gob.mx

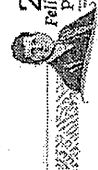

2024
Felipe Carrillo
PUERTO



DIRECCIÓN DE ADMINISTRACIÓN
Unidad de Administraciones
Coordinación de Recursos de Personal y Contratación de Servicios
Coordinación Técnica de Recursos de Equipos e Insumos Médicos

ACTA DE FALLO

LICITACIÓN PÚBLICA INTERNACIONAL ELECTRÓNICA BAJO COBERTURA DE TRATADOS DE LIBRE COMERCIO QUE CONTENGA CAPITULO DE COMPRAS GUBERNAMENTALES
NÚMERO DE IDENTIFICACIÓN EN COMPRANET: LA-SO-CYR-050GYR040-T-2-2024
PROGRAMA "MOBILIARIO MÉDICO Y DE LABORATORIO PARA HOSPITALES PRIORITARIOS"

Nombre: SERPROF BIOMED SA DE CV
No. de Contrato: 050GYR040T00224-315-00

PARTIDA	DESTINO	CUCOP	PREI	SAI	DESCRIPCIÓN	CANT.	PRECIO UNITARIO	IMPORTE TOTAL SIN IVA	
435	SONORA	51000659	16682	513.19100803.01.01	CARRO CAMILLA TIPO TRANSFER (LATERAL)	3	\$28,000.00	\$84,000.00	
								Subtotal	\$84,000.00
								I.V.A.	\$13,440.00
								Total	\$97,440.00

Nombre: EDVAG CONCEPTOS COMERCIALES SA DE CV
No. de Contrato: 050GYR040T00224-314-00

PARTIDA	DESTINO	CUCOP	PREI	SAI	DESCRIPCIÓN	CANT.	PRECIO UNITARIO	IMPORTE TOTAL SIN IVA	
436	SONORA	51200073	16690	515.618.0065.01.01	JABONERA ELECTRICA	1	\$1700.00	\$1700.00	
								Subtotal	\$1700.00
								I.V.A.	\$272.00
								Total	\$1,972.00

Nombre: EDVAG CONCEPTOS COMERCIALES SA DE CV
No. de Contrato: 050GYR040T00224-315-00

PARTIDA	DESTINO	CUCOP	PREI	SAI	DESCRIPCIÓN	CANT.	PRECIO UNITARIO	IMPORTE TOTAL SIN IVA	
437	SONORA	51200145	16772	513.626.0225.01.01	MODULO PARA CONSULTA TORNO MEDICO DERECHO.	16	\$45,000.00	\$720,000.00	
								Subtotal	\$720,000.00
								I.V.A.	\$185,200.00
								Total	\$905,200.00

361

Procurador del Estado, C. P. Ricardo Rodríguez Contreras, C. P. Ricardo Rodríguez Contreras
Tel. 52 57 27026 Ext. 4000



2024
Ricardo Rodríguez Contreras
PUERTO

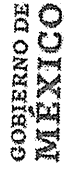

DIRECCIÓN DE ADMINISTRACIÓN
Unidad de Administraciones
Coordinación de Recursos de Personal y Contratación de Servicios
Coordinación Técnica de Recursos de Equipos e Insumos Médicos

ACTA DE FALLO

LICITACIÓN PÚBLICA INTERNACIONAL ELECTRÓNICA BAJO COBERTURA DE TRATADOS DE LIBRE COMERCIO QUE CONTENGA CAPITULO DE COMPRAS GUBERNAMENTALES
NÚMERO DE IDENTIFICACIÓN EN COMPRANET: LA-SO-CYR-050GYR040-T-2-2024
PROGRAMA "MOBILIARIO MÉDICO Y DE LABORATORIO PARA HOSPITALES PRIORITARIOS"

Nombre: EDVAG CONCEPTOS COMERCIALES SA DE CV
No. de Contrato: 050GYR040T00224-316-00

PARTIDA	DESTINO	CUCOP	PREI	SAI	DESCRIPCIÓN	CANT.	PRECIO UNITARIO	IMPORTE TOTAL SIN IVA	
438	SONORA	51200145	16772	513.626.0225.01.01	MODULO PARA CONSULTORIO MEDICO IZQUIERDO.	9	\$45,000.00	\$405,000.00	
								Subtotal	\$405,000.00
								I.V.A.	\$64,800.00
								Total	\$469,800.00

Nombre: EDVAG CONCEPTOS COMERCIALES SA DE CV
No. de Contrato: 050GYR040T00224-317-00

PARTIDA	DESTINO	CUCOP	PREI	SAI	DESCRIPCIÓN	CANT.	PRECIO UNITARIO	IMPORTE TOTAL SIN IVA	
439	SONORA	5120073	16900	515.618.0065.01.01	MESA ALTA DE 150 CM CON CAJONERA CENTRAL.	1	\$12,750.00	\$12,750.00	
								Subtotal	\$12,750.00
								I.V.A.	\$2,040.00
								Total	\$14,790.00

Nombre: META SUMINISTROS MEDICOS SA DE CV
No. de Contrato: 050GYR040T00224-318-00

PARTIDA	DESTINO	CUCOP	PREI	SAI	DESCRIPCIÓN	CANT.	PRECIO UNITARIO	IMPORTE TOTAL SIN IVA	
440	SONORA	51200186	16810	515.618.0737.01.01	MESA ALTA DE 180 CM CON CAJONERA CENTRAL.	12	\$4,510.00	\$54,120.00	
								Subtotal	\$54,120.00
								I.V.A.	\$8,659.20
								Total	\$62,779.20

362

Procurador del Estado, C. P. Ricardo Rodríguez Contreras, C. P. Ricardo Rodríguez Contreras
Tel. 52 57 27026 Ext. 4000



2024
Ricardo Rodríguez Contreras
PUERTO

ANEXOS
DIVISIÓN DE CONTRATOS

ACTA DE FALLO

LICITACIÓN PÚBLICA INTERNACIONAL ELECTRÓNICA BAJO COBERTURA DE TRATADOS DE LIBRE COMERCIO QUE CONTENGA CAPÍTULO DE COMPRAS GUBERNAMENTALES
NÚMERO DE IDENTIFICACIÓN EN COMPRANET: LA-50-CYR-0566YR040-T-2-2024
PROGRAMA "MOBILIARIO MÉDICO Y DE LABORATORIO PARA HOSPITALES PRIORITARIOS"

ACTA DE FALLO
LICITACIÓN PÚBLICA INTERNACIONAL ELECTRÓNICA BAJO COBERTURA DE TRATADOS DE LIBRE COMERCIO QUE CONTENGA CAPÍTULO DE COMPRAS GUBERNAMENTALES
NÚMERO DE IDENTIFICACIÓN EN COMPRANET: LA-50-CYR-0506YR040-T-2-2024
PROGRAMA "MOBILIARIO MÉDICO Y DE LABORATORIO PARA HOSPITALES PRIORITARIOS"

Nombre: EDVAG CONCEPTOS COMERCIALES SA DE CV
No. de Contrato: 050GYR040T00224-319-00

PARTIDA	DESTINO	CUCOP	PREI	SAI	DESCRIPCIÓN	CANT.	PRECIO UNITARIO	IMPORTE TOTAL SIN IVA
441	SONORA	51200158	18440	514,160,004,000.01	CARRO PARA SUPERMERCADO	8	\$87,500.00	\$700,000.00
							Subtotal	\$700,000.00
							I.V.A.	\$1,200.00
							Total	\$81,200.00

Nombre: EDVAG CONCEPTOS COMERCIALES SA DE CV
No. de Contrato: 050GYR040T00224-320-00

PARTIDA	DESTINO	CUCOP	PREI	SAI	DESCRIPCIÓN	CANT.	PRECIO UNITARIO	IMPORTE TOTAL SIN IVA
446	SONORA	51200158	20023	515,247,018,000.01	CARRO CAJONERO	10	\$47,500.00	\$475,000.00
							Subtotal	\$47,500.00
							I.V.A.	\$7,600.00
							Total	\$55,100.00

Nombre: EDVAG CONCEPTOS COMERCIALES SA DE CV
No. de Contrato: 050GYR040T00224-321-00

PARTIDA	DESTINO	CUCOP	PREI	SAI	DESCRIPCIÓN	CANT.	PRECIO UNITARIO	IMPORTE TOTAL SIN IVA
447	SONORA	53106587	20024	515,247,018,000.01	CARRO DISTRIBUIDOR DE MUESTRAS	2	\$12,250.00	\$24,500.00
							Subtotal	\$24,500.00
							I.V.A.	\$3,900.00
							Total	\$28,400.00

365
Diputado por Pinar del Rio, Felipe Carrillo Puerto
Tel. 99 97521700, Ext. 14625.
www.fmv.gov.mx



2024
Felipe Carrillo
PUERTO

Nombre: EDVAG CONCEPTOS COMERCIALES SA DE CV
No. de Contrato: 050GYR040T00224-322-00

PARTIDA	DESTINO	CUCOP	PREI	SAI	DESCRIPCIÓN	CANT.	PRECIO UNITARIO	IMPORTE TOTAL SIN IVA
448	SONORA	53106590	20025	515,451,025,000.01	GABINETE PARA TOMA DE MUESTRAS	6	\$9,500.00	\$57,000.00
							Subtotal	\$57,000.00
							I.V.A.	\$8,160.00
							Total	\$65,160.00

Nombre: MUEBLES LA FORJA DE JUAN ESCOBAR SA DE CV
No. de Contrato: 050GYR040T00224-323-00

PARTIDA	DESTINO	CUCOP	PREI	SAI	DESCRIPCIÓN	CANT.	PRECIO UNITARIO	IMPORTE TOTAL SIN IVA
450	SONORA	51200158	20029	515,619,127,000.01	MESA ALTA DE 90 CM CON CUBIERTA DE ACERO INOXIDABLE	4	\$7,100.00	\$28,400.00
							Subtotal	\$28,400.00
							I.V.A.	\$4,564.00
							Total	\$32,964.00

Nombre: MUEBLES LA FORJA DE JUAN ESCOBAR SA DE CV
No. de Contrato: 050GYR040T00224-324-00

PARTIDA	DESTINO	CUCOP	PREI	SAI	DESCRIPCIÓN	CANT.	PRECIO UNITARIO	IMPORTE TOTAL SIN IVA
451	SONORA	51200158	20030	515,619,127,000.01	MESA ALTA DE 120 CM CON CUBIERTA DE ACERO INOXIDABLE	4	\$10,000.00	\$40,000.00
							Subtotal	\$40,000.00
							I.V.A.	\$6,400.00
							Total	\$46,400.00

364
Diputado por Pinar del Rio, Felipe Carrillo Puerto
Tel. 99 97521700, Ext. 14625.
www.fmv.gov.mx



2024
Felipe Carrillo
PUERTO



GOBIERNO DE MEXICO

DIRECCIÓN DE ADMINISTRACIÓN
 Coordinación de Adquisición de Bienes y Contratación de Servicios
 Coordinación Técnica de Adquisición de Bienes de Inversión y Activos
 División de Equipos y Mobiliario Médico

ACTA DE FALLO

LICITACIÓN PÚBLICA INTERNACIONAL ELECTRÓNICA BAJO COBERTURA DE TRATADOS DE LIBRE COMERCIO QUE CONTENGA CAPITULO DE COMPRAS GUBERNAMENTALES
 NÚMERO DE IDENTIFICACIÓN EN COMPRANET: LA-50-GYR-0506GYR040-T-2-2024
 PROGRAMA "MOBILIARIO MÉDICO Y DE LABORATORIO PARA HOSPITALES PRIORITARIOS"

Nombre: EDVAG CONCEPTOS COMERCIALES SA DE CV
 No. de Contrato: 050GYR040T00224-325-00

PARTIDA	DESTINO	CUCOP	PREI	SAI	DESCRIPCIÓN	CANT.	PRECIO UNITARIO	IMPORTE TOTAL SIN IVA
452	SONORA	51200176	20031	515,609,1244.00.01	MESA ALTA DE 150 CM CON COBERTURA DE ACERO INOXIDABLE.	1	\$15,000.00	\$15,000.00
Subtotal								\$15,000.00
I.V.A.								\$2,400.00
Total								\$17,400.00

Nombre: EDVAG CONCEPTOS COMERCIALES SA DE CV
 No. de Contrato: 050GYR040T00224-326-00

PARTIDA	DESTINO	CUCOP	PREI	SAI	DESCRIPCIÓN	CANT.	PRECIO UNITARIO	IMPORTE TOTAL SIN IVA
454	SONORA	51200202	20036	515,818,1292.00.01	MESA BAJA DE 180 CM CON COBERTURA DE MADERA.	2	\$7,250.00	\$14,500.00
Subtotal								\$14,500.00
I.V.A.								\$2,320.00
Total								\$16,820.00

Nombre: EDVAG CONCEPTOS COMERCIALES SA DE CV
 No. de Contrato: 050GYR040T00224-327-00

PARTIDA	DESTINO	CUCOP	PREI	SAI	DESCRIPCIÓN	CANT.	PRECIO UNITARIO	IMPORTE TOTAL SIN IVA
455	SONORA	51200205	20040	515,619,1337.00.01	MESA BAJA DE 180 CM CON COBERTURA DE ACERO INOXIDABLE	1	\$12,500.00	\$12,500.00
Subtotal								\$12,500.00
I.V.A.								\$2,000.00
Total								\$14,500.00

Nombre: EDVAG CONCEPTOS COMERCIALES SA DE CV
 No. de Contrato: 050GYR040T00224-328-00

PARTIDA	DESTINO	CUCOP	PREI	SAI	DESCRIPCIÓN	CANT.	PRECIO UNITARIO	IMPORTE TOTAL SIN IVA
458	SONORA	51200273	20045	515,784,0110.00.01	REPISA ABATIBLE PARA TOMA DE MUESTRAS.	6	\$2,450.00	\$14,700.00
Subtotal								\$14,700.00
I.V.A.								\$2,352.00
Total								\$17,052.00

Nombre: ERGONOMIA PRODUCTIVIDAD SA DE CV
 No. de Contrato: 050GYR040T00224-329-00

PARTIDA	DESTINO	CUCOP	PREI	SAI	DESCRIPCIÓN	CANT.	PRECIO UNITARIO	IMPORTE TOTAL SIN IVA
460	SONORA	51000273	20045	515,957,0322.00.01	VITRINA DE 75 CM CONTRA MURO.	1	\$4,391.00	\$4,391.00
Subtotal								\$4,391.00
I.V.A.								\$702.56
Total								\$5,093.56

Nombre: META SUMINISTROS MEDICOS SA DE CV
 No. de Contrato: 050GYR040T00224-330-00

PARTIDA	DESTINO	CUCOP	PREI	SAI	DESCRIPCIÓN	CANT.	PRECIO UNITARIO	IMPORTE TOTAL SIN IVA
461	SONORA	51000274	20046	515,957,0337.00.01	VITRINA DE 90 CM CONTRA MURO CON LLAVES	7#	\$1,670.00	\$11,930.00
Subtotal								\$11,930.00
I.V.A.								\$3,102.80
Total								\$15,032.80

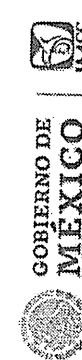

GOBIERNO DE MEXICO

DIRECCIÓN DE ADMINISTRACIÓN
 Coordinación de Adquisición de Bienes y Contratación de Servicios
 Coordinación Técnica de Adquisición de Bienes de Inversión y Activos
 División de Equipos y Mobiliario Médico

ACTA DE FALLO

LICITACIÓN PÚBLICA INTERNACIONAL ELECTRÓNICA BAJO COBERTURA DE TRATADOS DE LIBRE COMERCIO QUE CONTENGA CAPITULO DE COMPRAS GUBERNAMENTALES
 NÚMERO DE IDENTIFICACIÓN EN COMPRANET: LA-50-GYR-0506GYR040-T-2-2024
 PROGRAMA "MOBILIARIO MÉDICO Y DE LABORATORIO PARA HOSPITALES PRIORITARIOS"

Nombre: EDVAG CONCEPTOS COMERCIALES SA DE CV
 No. de Contrato: 050GYR040T00224-328-00

PARTIDA	DESTINO	CUCOP	PREI	SAI	DESCRIPCIÓN	CANT.	PRECIO UNITARIO	IMPORTE TOTAL SIN IVA
458	SONORA	51200273	20042	515,784,0110.00.01	REPISA ABATIBLE PARA TOMA DE MUESTRAS.	6	\$2,450.00	\$14,700.00
Subtotal								\$14,700.00
I.V.A.								\$2,352.00
Total								\$17,052.00

Nombre: ERGONOMIA PRODUCTIVIDAD SA DE CV
 No. de Contrato: 050GYR040T00224-329-00

PARTIDA	DESTINO	CUCOP	PREI	SAI	DESCRIPCIÓN	CANT.	PRECIO UNITARIO	IMPORTE TOTAL SIN IVA
460	SONORA	51000273	20045	515,957,0322.00.01	VITRINA DE 75 CM CONTRA MURO.	1	\$4,391.00	\$4,391.00
Subtotal								\$4,391.00
I.V.A.								\$702.56
Total								\$5,093.56

Nombre: META SUMINISTROS MEDICOS SA DE CV
 No. de Contrato: 050GYR040T00224-330-00

PARTIDA	DESTINO	CUCOP	PREI	SAI	DESCRIPCIÓN	CANT.	PRECIO UNITARIO	IMPORTE TOTAL SIN IVA
461	SONORA	51000274	20046	515,957,0337.00.01	VITRINA DE 90 CM CONTRA MURO CON LLAVES	7#	\$1,670.00	\$11,930.00
Subtotal								\$11,930.00
I.V.A.								\$3,102.80
Total								\$15,032.80

Nombre: EDVAG CONCEPTOS COMERCIALES SA DE CV
 No. de Contrato: 050GYR040T00224-328-00

PARTIDA	DESTINO	CUCOP	PREI	SAI	DESCRIPCIÓN	CANT.	PRECIO UNITARIO	IMPORTE TOTAL SIN IVA
458	SONORA	51200273	20042	515,784,0110.00.01	REPISA ABATIBLE PARA TOMA DE MUESTRAS.	6	\$2,450.00	\$14,700.00
Subtotal								\$14,700.00
I.V.A.								\$2,352.00
Total								\$17,052.00

Nombre: ERGONOMIA PRODUCTIVIDAD SA DE CV
 No. de Contrato: 050GYR040T00224-329-00

PARTIDA	DESTINO	CUCOP	PREI	SAI	DESCRIPCIÓN	CANT.	PRECIO UNITARIO	IMPORTE TOTAL SIN IVA
460	SONORA	51000273	20045	515,957,0322.00.01	VITRINA DE 75 CM CONTRA MURO.	1	\$4,391.00	\$4,391.00
Subtotal								\$4,391.00
I.V.A.								\$702.56
Total								\$5,093.56

Nombre: META SUMINISTROS MEDICOS SA DE CV
 No. de Contrato: 050GYR040T00224-330-00

PARTIDA	DESTINO	CUCOP	PREI	SAI	DESCRIPCIÓN	CANT.	PRECIO UNITARIO	IMPORTE TOTAL SIN IVA
461	SONORA	51000274	20046	515,957,0337.00.01	VITRINA DE 90 CM CONTRA MURO CON LLAVES	7#	\$1,670.00	\$11,930.00
Subtotal								\$11,930.00
I.V.A.								\$3,102.80
Total								\$15,032.80



2024
 Felipe Garrillo
 PUERTO RICO

DIRECCIÓN DE ADMINISTRACIÓN
 Coordinación de Adquisición de Bienes y Contratación de Servicios
 Coordinación Técnica de Adquisición de Bienes de Inversión y Activos
 División de Equipos y Mobiliario Médico

ANEXOS
 DIVISIÓN DE CONTRATOS



2024
 Felipe Garrillo
 PUERTO RICO

DIRECCIÓN DE ADMINISTRACIÓN
 Coordinación de Adquisición de Bienes y Contratación de Servicios
 Coordinación Técnica de Adquisición de Bienes de Inversión y Activos
 División de Equipos y Mobiliario Médico



GOBIERNO DE MÉXICO



DIRECCIÓN DE ADMINISTRACIÓN
 Coordinación de Adquisición de Bienes y Contratación de Servicios
 Coordinación Técnica de Adquisición de Bienes e Inversión Activo
 División de Equipo y Mobiliario Médico

ACTA DE FALLO

LICITACIÓN PÚBLICA INTERNACIONAL ELECTRÓNICA BAJO COBERTURA DE TRATADOS DE LIBRE COMERCIO QUE CONTENGA CAPÍTULO DE COMPRAS GUBERNAMENTALES
NÚMERO DE IDENTIFICACIÓN EN COMPRANET: LA-50-CYR-050CYR040-T-2-2024
PROGRAMA "MOBILIARIO MÉDICO Y DE LABORATORIO PARA HOSPITALES PRIORITARIOS"

Nombre: **META SUJINMETROS MEDICOS SA DE CV**
 No. de Contrato: **050GYR040T00224-332-00**

PARTIDA	DESTINO	CUCOP	PREI	SAI	DESCRIPCION	CANT.	PRECIO UNITARIO	IMPORTE TOTAL SIN IVA
462	SONORA	51000257	20120	513.060.0065.00.01	ANILLO DE GUARDA COMERCIO	16	\$4,460.00	\$71,360.00
Subtotal								\$71,360.00
I.V.A.								\$11,477.60
Total								\$92,777.60

Nombre: **EDVAG CONCEPTOS COMERCIALES SA DE CV**
 No. de Contrato: **050GYR040T00224-332-00**

PARTIDA	DESTINO	CUCOP	PREI	SAI	DESCRIPCION	CANT.	PRECIO UNITARIO	IMPORTE TOTAL SIN IVA
464	SONORA	51200037	20123	513.108.0355.00.01	BANCO GIRATORIO ACOJINADO SIN RESPALDO	1	\$4,500.00	\$4,500.00
Subtotal								\$4,500.00
I.V.A.								\$720.00
Total								\$5,220.00

Nombre: **AH CORPORATIVO MEDICO DE MEXICO, S.A. DE CV.**
 No. de Contrato: **050GYR040T00224-332-00**

PARTIDA	DESTINO	CUCOP	PREI	SAI	DESCRIPCION	CANT.	PRECIO UNITARIO	IMPORTE TOTAL SIN IVA
465	SONORA	51200038	20124	513.108.0353.00.01	BANCO GIRATORIO CON RESPALDO DE ACERO INOXIDABLE	27	\$1,463.40	\$39,511.80
Subtotal								\$39,511.80
I.V.A.								\$6,321.89
Total								\$45,833.69

367

Puerto Rico, P.R. Cdi. Norma Neri, Alcatrazes Cuernavaca, P. 06107, Ciudad de Mexico
 Tel. 5274-1014, Ext. 10411. www.amez.com.mx



2024
Felipe Carrillo
PUERTO RICO



GOBIERNO DE MÉXICO



DIRECCIÓN DE ADMINISTRACIÓN
 Coordinación de Adquisición de Bienes y Contratación de Servicios
 Coordinación Técnica de Adquisición de Bienes e Inversión Activo
 División de Equipo y Mobiliario Médico

ACTA DE FALLO

LICITACIÓN PÚBLICA INTERNACIONAL ELECTRÓNICA BAJO COBERTURA DE TRATADOS DE LIBRE COMERCIO QUE CONTENGA CAPÍTULO DE COMPRAS GUBERNAMENTALES
NÚMERO DE IDENTIFICACIÓN EN COMPRANET: LA-50-CYR-050CYR040-T-2-2024
PROGRAMA "MOBILIARIO MÉDICO Y DE LABORATORIO PARA HOSPITALES PRIORITARIOS"

Nombre: **SERPROF BIOMED SA DE CV**
 No. de Contrato: **050GYR040T00224-334-00**

PARTIDA	DESTINO	CUCOP	PREI	SAI	DESCRIPCION	CANT.	PRECIO UNITARIO	IMPORTE TOTAL SIN IVA
466	SONORA	51200039	20125	513.108.0378.00.01	BANCO GIRATORIO DE ACERO INOXIDABLE	86	\$1,146.67	\$98,613.62
Subtotal								\$98,613.62
I.V.A.								\$15,778.18
Total								\$114,391.80

Nombre: **INFRAESTRUCTURA HOSPITALARIA PROEMSA SA DE CV**
 No. de Contrato: **050GYR040T00224-335-00**

PARTIDA	DESTINO	CUCOP	PREI	SAI	DESCRIPCION	CANT.	PRECIO UNITARIO	IMPORTE TOTAL SIN IVA
467	SONORA	53200451	20126	513.113.0299.00.01	BANDEJA	1	\$690.00	\$690.00
Subtotal								\$690.00
I.V.A.								\$110.40
Total								\$800.40

Nombre: **SERPROF BIOMED SA DE CV**
 No. de Contrato: **050GYR040T00224-336-00**

PARTIDA	DESTINO	CUCOP	PREI	SAI	DESCRIPCION	CANT.	PRECIO UNITARIO	IMPORTE TOTAL SIN IVA
468	SONORA	53106558	20128	513.130.0422.00.03	BASCULA CON ESTADIMETRO	34	\$5,693.33	\$193,573.22
Subtotal								\$193,573.22
I.V.A.								\$36,971.72
Total								\$224,544.94

368

Puerto Rico, P.R. Cdi. Norma Neri, Alcatrazes Cuernavaca, C.P. 06107, Ciudad de Mexico
 Tel. 5274-1014, Ext. 10411. www.amez.com.mx



2024
Felipe Carrillo
PUERTO RICO



GOBIERNO DE
MÉXICO



DIRECCIÓN DE ADMINISTRACIÓN
Unidad de Administración de Bienes y Contratación de Servicios
Coordinación Técnica de Adquisición de Bienes y Contratación de Servicios
Coordinación Técnica de Adquisición de Bienes y Contratación de Servicios
División de Equipos y Mobiliario Médico

ACTA DE FALLO

LICITACIÓN PÚBLICA INTERNACIONAL ELECTRÓNICA BAJO COBERTURA DE TRATADOS DE LIBRE COMERCIO QUE CONTENGA CAPÍTULO DE COMPRAS GUBERNAMENTALES
NÚMERO DE IDENTIFICACIÓN EN COMPAÑÍAS: LA-SO-CYR-050GYR040172-2024
PROGRAMA: "MOBILIARIO MÉDICO Y DE LABORATORIO PARA HOSPITALES PRIORITARIOS"

Nombre: SERPROF BIOMED SA DE CV
No. de Contrato: 050GYR040T00224-337-00

PARTIDA	DESTINO	CUCOP	PREI	SAI	DESCRIPCIÓN	CANT.	PRECIO UNITARIO	IMPORTE TOTAL	
								SIN IVA	
470	SONORA	51200047	20133	513143301480001	BURO.	70	\$1,053.33	\$73,733.10	
								Subtotal	\$73,733.10
								I.V.A.	\$11,797.30
								Total	\$85,530.40

Nombre: EDVAG CONCEPTOS COMERCIALES SA DE CV
No. de Contrato: 050GYR040T00224-338-00

PARTIDA	DESTINO	CUCOP	PREI	SAI	DESCRIPCIÓN	CANT.	PRECIO UNITARIO	IMPORTE TOTAL	
								SIN IVA	
471	SONORA	51200049	20134	51316433740001	CAMA INDIVIDUAL METALICA.	1	\$1,125.00	\$1,125.00	
								Subtotal	\$1,125.00
								I.V.A.	\$500.00
								Total	\$1,625.00

Nombre: SERPROF BIOMED SA DE CV
No. de Contrato: 050GYR040T00224-339-00

PARTIDA	DESTINO	CUCOP	PREI	SAI	DESCRIPCIÓN	CANT.	PRECIO UNITARIO	IMPORTE TOTAL	
								SIN IVA	
472	SONORA	51066573	20136	51319108620001	CARRO PARA CURACIONES	5	\$4,932.33	\$14,789.99	
								Subtotal	\$14,789.99
								I.V.A.	\$2,269.00
								Total	\$17,058.99

369

División 369, P.O. Box 24, Col. Bienes Muebles, Alkalá de Guezo, C.A. 06700, Ciudad de México
Tel: 56 2766 7700, 56 2766 7687
www.imss.gub.mx

2024
Felipe Carrillo
PUERTO



GOBIERNO DE
MÉXICO



DIRECCIÓN DE ADMINISTRACIÓN
Unidad de Adquisición de Bienes y Contratación de Servicios
Coordinación Técnica de Adquisición de Bienes y Contratación de Servicios
División de Equipos y Mobiliario Médico

ACTA DE FALLO

LICITACIÓN PÚBLICA INTERNACIONAL ELECTRÓNICA BAJO COBERTURA DE TRATADOS DE LIBRE COMERCIO QUE CONTENGA CAPÍTULO DE COMPRAS GUBERNAMENTALES
NÚMERO DE IDENTIFICACIÓN EN COMPAÑÍAS: LA-SO-CYR-050GYR040172-2024
PROGRAMA: "MOBILIARIO MÉDICO Y DE LABORATORIO PARA HOSPITALES PRIORITARIOS"

Nombre: SERPROF BIOMED SA DE CV
No. de Contrato: 050GYR040T00224-340-00

PARTIDA	DESTINO	CUCOP	PREI	SAI	DESCRIPCIÓN	CANT.	PRECIO UNITARIO	IMPORTE TOTAL	
								SIN IVA	
473	SONORA	51066576	20137	51319108770001	CARRO PARA MEDICAMENTOS.	20	\$4,933.33	\$98,666.60	
								Subtotal	\$98,666.60
								I.V.A.	\$15,795.66
								Total	\$114,462.26

Nombre: EDVAG CONCEPTOS COMERCIALES SA DE CV
No. de Contrato: 050GYR040T00224-341-00

PARTIDA	DESTINO	CUCOP	PREI	SAI	DESCRIPCIÓN	CANT.	PRECIO UNITARIO	IMPORTE TOTAL	
								SIN IVA	
474	SONORA	51200053	20138	51319108870001	CARRO PARA HOPA LIMPIA.	1	\$9,650.00	\$9,650.00	
								Subtotal	\$9,650.00
								I.V.A.	\$1,544.00
								Total	\$11,194.00

Nombre: SERPROF BIOMED SA DE CV
No. de Contrato: 050GYR040T00224-342-00

PARTIDA	DESTINO	CUCOP	PREI	SAI	DESCRIPCIÓN	CANT.	PRECIO UNITARIO	IMPORTE TOTAL	
								SIN IVA	
475	SONORA	51066577	20140	51319109030001	PORTAEXPEDIENTES.	13	\$8,268.67	\$107,466.71	
								Subtotal	\$107,466.71
								I.V.A.	\$17,194.67
								Total	\$124,661.38

370

División 370, P.O. Box 24, Col. Bienes Muebles, Alkalá de Guezo, C.A. 06700, Ciudad de México
Tel: 56 2766 7700, 56 2766 7687
www.imss.gub.mx

2024
Felipe Carrillo
PUERTO

ANEXOS
DIVISIÓN DE CONTRATOS



GOBIERNO DE
MÉXICO



DIRECCIÓN DE ADMINISTRACIÓN
Unidad de Adquisición de Bienes y Contratación de Servicios
Coordinación Técnica de Adquisición de Bienes de Inversión y Activos
Division de Equipos y Mobiliario Médico

ACTA DE FALLO

LICITACIÓN PÚBLICA INTERNACIONAL ELECTRÓNICA BAJO COBERTURA DE TRATADOS DE LIBRE COMERCIO QUE CONTIENE CAPITULO DE COMPRAS GUBERNAMENTALES
NUMERO DE IDENTIFICACION EN COMPRANET: LA-50-GYR-050GYR040-1-2-2024
PROGRAMA "MOBILIARIO MEDICO Y DE LABORATORIO PARA HOSPITALES PRIORITARIOS"

Nombre: INFRAESTRUCTURA HOSPITALARIA PROEMSA SA DE CV
No. de Contrato: 050GYR040T00224-343-00

PARTIDA	DESTINO	CUOCP	PREI	SAI	DESCRIPCION	CANT.	PRECIO UNITARIO	PRECIO TOTAL	IMPORTE TOTAL SIN IVA
476	SONORA	53106578	20142	513.209.0091.00.01	CEPILLERA PARA USO QUIRURGICO.	46	\$542.00	\$24,978.00	\$24,978.00
								Subtotal	\$24,978.00
								I.V.A.	\$3,996.48
								Total	\$28,974.48

Nombre: SERPROF BIOMED SA DE CV
No. de Contrato: 050GYR040T00224-344-00

PARTIDA	DESTINO	CUOCP	PREI	SAI	DESCRIPCION	CANT.	PRECIO UNITARIO	PRECIO TOTAL	IMPORTE TOTAL SIN IVA
477	SONORA	53206486	20145	513.245.0113.00.01	COMODO PARA ADULTOS.	261	\$711.00	\$185,571.00	\$185,571.00
								Subtotal	\$185,571.00
								I.V.A.	\$29,691.26
								Total	\$215,262.26

Nombre: SERPROF BIOMED SA DE CV
No. de Contrato: 050GYR040T00224-345-00

PARTIDA	DESTINO	CUOCP	PREI	SAI	DESCRIPCION	CANT.	PRECIO UNITARIO	PRECIO TOTAL	IMPORTE TOTAL SIN IVA
478	SONORA	53206487	20146	513.245.0126.00.01	COMODO PARA MENORES.	16	\$800.00	\$12,800.00	\$12,800.00
								Subtotal	\$12,800.00
								I.V.A.	\$2,048.00
								Total	\$14,848.00

Nombre: INFRAESTRUCTURA HOSPITALARIA PROEMSA SA DE CV
No. de Contrato: 050GYR040T00224-346-00

PARTIDA	DESTINO	CUOCP	PREI	SAI	DESCRIPCION	CANT.	PRECIO UNITARIO	PRECIO TOTAL	IMPORTE TOTAL SIN IVA
479	SONORA	51200057	20147	513.254.0113.00.01	CUBETA DE ACERO INOXIDABLE CON PORTA CUBETA RCDABLE.	159	\$1,082.70	\$172,149.30	\$172,149.30
								Subtotal	\$172,149.30
								I.V.A.	\$27,543.89
								Total	\$199,693.19

Nombre: INFRAESTRUCTURA HOSPITALARIA PROEMSA SA DE CV
No. de Contrato: 050GYR040T00224-347-00

PARTIDA	DESTINO	CUOCP	PREI	SAI	DESCRIPCION	CANT.	PRECIO UNITARIO	PRECIO TOTAL	IMPORTE TOTAL SIN IVA
480	SONORA	51200060	20148	513.352.0111.00.01	ESCALERILLA DE DOS PELDAÑOS.	272	\$10,440.00	\$2,820,480.00	\$2,820,480.00
								Subtotal	\$2,820,480.00
								I.V.A.	\$5,276.80
								Total	\$2,825,756.80

Nombre: INFRAESTRUCTURA HOSPITALARIA PROEMSA SA DE CV
No. de Contrato: 050GYR040T00224-348-00

PARTIDA	DESTINO	CUOCP	PREI	SAI	DESCRIPCION	CANT.	PRECIO UNITARIO	PRECIO TOTAL	IMPORTE TOTAL SIN IVA
481	SONORA	51100261	20149	513.360.0066.00.01	ESTANTE GUARDA ESTERIL DE 90 CM.	96	\$5,571.49	\$534,863.04	\$534,863.04
								Subtotal	\$534,863.04
								I.V.A.	\$65,578.09
								Total	\$600,441.13



GOBIERNO DE
MÉXICO



DIRECCIÓN DE ADMINISTRACIÓN
Unidad de Adquisición de Bienes y Contratación de Servicios
Coordinación Técnica de Adquisición de Bienes de Inversión y Activos
Division de Equipos y Mobiliario Médico

ACTA DE FALLO

LICITACIÓN PÚBLICA INTERNACIONAL ELECTRÓNICA BAJO COBERTURA DE TRATADOS DE LIBRE COMERCIO QUE CONTIENE CAPITULO DE COMPRAS GUBERNAMENTALES
NUMERO DE IDENTIFICACION EN COMPRANET: LA-50-GYR-050GYR040-1-2-2024
PROGRAMA "MOBILIARIO MEDICO Y DE LABORATORIO PARA HOSPITALES PRIORITARIOS"

Nombre: INFRAESTRUCTURA HOSPITALARIA PROEMSA SA DE CV
No. de Contrato: 050GYR040T00224-346-00

PARTIDA	DESTINO	CUOCP	PREI	SAI	DESCRIPCION	CANT.	PRECIO UNITARIO	PRECIO TOTAL	IMPORTE TOTAL SIN IVA
479	SONORA	51200057	20147	513.254.0113.00.01	CUBETA DE ACERO INOXIDABLE CON PORTA CUBETA RCDABLE.	159	\$1,082.70	\$172,149.30	\$172,149.30
								Subtotal	\$172,149.30
								I.V.A.	\$27,543.89
								Total	\$199,693.19

Nombre: SERPROF BIOMED SA DE CV
No. de Contrato: 050GYR040T00224-347-00

PARTIDA	DESTINO	CUOCP	PREI	SAI	DESCRIPCION	CANT.	PRECIO UNITARIO	PRECIO TOTAL	IMPORTE TOTAL SIN IVA
480	SONORA	51200060	20148	513.352.0111.00.01	ESCALERILLA DE DOS PELDAÑOS.	272	\$10,440.00	\$2,820,480.00	\$2,820,480.00
								Subtotal	\$2,820,480.00
								I.V.A.	\$5,276.80
								Total	\$2,825,756.80

Nombre: INFRAESTRUCTURA HOSPITALARIA PROEMSA SA DE CV
No. de Contrato: 050GYR040T00224-348-00

PARTIDA	DESTINO	CUOCP	PREI	SAI	DESCRIPCION	CANT.	PRECIO UNITARIO	PRECIO TOTAL	IMPORTE TOTAL SIN IVA
481	SONORA	51100261	20149	513.360.0066.00.01	ESTANTE GUARDA ESTERIL DE 90 CM.	96	\$5,571.49	\$534,863.04	\$534,863.04
								Subtotal	\$534,863.04
								I.V.A.	\$65,578.09
								Total	\$600,441.13

Nombre: INFRAESTRUCTURA HOSPITALARIA PROEMSA SA DE CV
No. de Contrato: 050GYR040T00224-349-00

PARTIDA	DESTINO	CUOCP	PREI	SAI	DESCRIPCION	CANT.	PRECIO UNITARIO	PRECIO TOTAL	IMPORTE TOTAL SIN IVA
482	SONORA	51200057	20147	513.254.0113.00.01	CUBETA DE ACERO INOXIDABLE CON PORTA CUBETA RCDABLE.	159	\$1,082.70	\$172,149.30	\$172,149.30
								Subtotal	\$172,149.30
								I.V.A.	\$27,543.89
								Total	\$199,693.19

377

Nombre: INFRAESTRUCTURA HOSPITALARIA PROEMSA SA DE CV
No. de Contrato: 050GYR040T00224-346-00



2024
Felipe Carrillo
PUERTO

Nombre: INFRAESTRUCTURA HOSPITALARIA PROEMSA SA DE CV
No. de Contrato: 050GYR040T00224-347-00



2024
Felipe Carrillo
PUERTO

377

Nombre: INFRAESTRUCTURA HOSPITALARIA PROEMSA SA DE CV
No. de Contrato: 050GYR040T00224-344-00



2024
Felipe Carrillo
PUERTO

Nombre: INFRAESTRUCTURA HOSPITALARIA PROEMSA SA DE CV
No. de Contrato: 050GYR040T00224-343-00



2024
Felipe Carrillo
PUERTO



GOBIERNO DE
MÉXICO



DIRECCIÓN DE ADMINISTRACIÓN
Unidad de Análisis y
Evaluación de Políticas
Secretaría de Salud
Coordinación de Adquisición de Bienes y
Servicios
División de Equipos y Mobiliario Médico

ACTA DE FALLO

LICITACIÓN PÚBLICA INTERNACIONAL ELECTRÓNICA BAJO COBERTURA DE TRATADOS DE LIBRE COMERCIO QUE CONTIENGA CAPÍTULO DE COMPRAS GUBERNAMENTALES
NÚMERO DE IDENTIFICACIÓN EN COMPRA: ELA-SG-CYR-050CYR0407-2-2024
PROGRAMA "MOBILIARIO MÉDICO Y DE LABORATORIO PARA HOSPITALES PRIORITARIOS"

Nombre: INFRAESTRUCTURA HOSPITALARIA PROEMSA SA DE CV
No. de Contrato: 050CYR040700224-349-00

PARTIDA	DESTINO	CUCOP	PREI	SAI	DESCRIPCIÓN	CANT.	PRECIO UNITARIO	IMPORTE TOTAL SIN IVA	
482	SONORA	5100060	20151	5133600097100001	ESTANTE GUARIDA ESTERIL DE 120 CM.	14	\$6,305.45	\$88,276.30	
								Subtotal	\$88,276.30
								I.V.A.	\$14,124.21
								Total	\$102,400.51

Nombre: SERPROF BIOMED SA DE CV
No. de Contrato: 050CYR040700224-350-00

PARTIDA	DESTINO	CUCOP	PREI	SAI	DESCRIPCIÓN	CANT.	PRECIO UNITARIO	IMPORTE TOTAL SIN IVA	
483	SONORA	5100062	20153	51354600100001	JARONERA DE PEDAL	15	\$7,733.33	\$115,999.95	
								Subtotal	\$115,999.95
								I.V.A.	\$18,559.99
								Total	\$134,559.94

Nombre: EDVAG CONCEPTOS COMERCIALES SA DE CV
No. de Contrato: 050CYR040700224-351-00

PARTIDA	DESTINO	CUCOP	PREI	SAI	DESCRIPCIÓN	CANT.	PRECIO UNITARIO	IMPORTE TOTAL SIN IVA	
484	SONORA	5100064	20154	51356701100001	LAMPARA DE LUZ INTENSA.	15	\$7,750.00	\$116,250.00	
								Subtotal	\$116,250.00
								I.V.A.	\$21,000.00
								Total	\$137,250.00

373
Domicilio: Pte. Pte. 3, Car. Boma-Hera, Sitación Guwahimma, C. P. 67300, Col. Boma, Guaymas, Coahuila de Zaragoza, México
Tel: 887426060, Ext. 11935
www.lmsa.com.mx



2024
Felipe Carrillo
PUERTO



GOBIERNO DE
MÉXICO



DIRECCIÓN DE ADMINISTRACIÓN
Unidad de Análisis y
Evaluación de Políticas
Secretaría de Salud
Coordinación de Adquisición de Bienes y
Servicios
División de Equipos y Mobiliario Médico

ACTA DE FALLO

LICITACIÓN PÚBLICA INTERNACIONAL ELECTRÓNICA BAJO COBERTURA DE TRATADOS DE LIBRE COMERCIO QUE CONTIENGA CAPÍTULO DE COMPRAS GUBERNAMENTALES
NÚMERO DE IDENTIFICACIÓN EN COMPRA: ELA-SG-CYR-050CYR0407-2-2024
PROGRAMA "MOBILIARIO MÉDICO Y DE LABORATORIO PARA HOSPITALES PRIORITARIOS"

Nombre: EDVAG CONCEPTOS COMERCIALES SA DE CV
No. de Contrato: 050CYR040700224-352-00

PARTIDA	DESTINO	CUCOP	PREI	SAI	DESCRIPCIÓN	CANT.	PRECIO UNITARIO	IMPORTE TOTAL SIN IVA	
485	SONORA	5100065	20155	51358701280001	LAMPARA DE PIE RODABLE.	5	\$1,487.50	\$7,437.50	
								Subtotal	\$7,437.50
								I.V.A.	\$1,190.00
								Total	\$8,627.50

Nombre: SERPROF BIOMED SA DE CV
No. de Contrato: 050CYR040700224-353-00

PARTIDA	DESTINO	CUCOP	PREI	SAI	DESCRIPCIÓN	CANT.	PRECIO UNITARIO	IMPORTE TOTAL SIN IVA	
494	SONORA	5100070	20178	51382127320001	MESA CARRO ANESTESIÓLOGO DE 70 CM.	6	\$6,133.33	\$36,799.98	
								Subtotal	\$36,799.98
								I.V.A.	\$3,088.00
								Total	\$42,687.98

Nombre: MUEBLES LA FORJA DE JUAN ESCOBAR SA DE CV
No. de Contrato: 050CYR040700224-354-00

PARTIDA	DESTINO	CUCOP	PREI	SAI	DESCRIPCIÓN	CANT.	PRECIO UNITARIO	IMPORTE TOTAL SIN IVA	
496	SONORA	5100076	20181	51362127620001	MESA DE 180 CM PARA ENSAMBLE CON REPISA INTERMEDIA.	2	\$24,000.00	\$48,000.00	
								Subtotal	\$48,000.00
								I.V.A.	\$7,680.00
								Total	\$55,680.00

374
Domicilio: Pte. Pte. 3, Car. Boma-Hera, Sitación Guwahimma, C. P. 67300, Col. Boma, Guaymas, Coahuila de Zaragoza, México
Tel: 887426060, Ext. 11935
www.lmsa.com.mx



2024
Felipe Carrillo
PUERTO

ANEXOS
DIVISIÓN DE CONTRATOS



GOBIERNO DE MEXICO



DIRECCIÓN DE ADMINISTRACIÓN
Unidad de Adquisiciones
Coordinación de Adquisición de Bienes y Contratación de Servicios
Coordinación Técnica de Adquisición de Bienes y Contratación de Servicios
Unidad de Equipo y Mobiliario Médico

ACTA DE FALLO

LICITACIÓN PÚBLICA INTERNACIONAL ELECTRÓNICA BAJO COBERTURA DE TRATADOS DE LIBRE COMERCIO QUE CONTIENGA CAPÍTULO DE COMPRAS GUBERNAMENTALES
NÚMERO DE IDENTIFICACIÓN EN COMPRANET: LA-50-GYR-0500YR040-T-2-2024
PROGRAMA "MOBILIARIO MÉDICO Y DE LABORATORIO PARA HOSPITALES PRIORITARIOS"

Nombre: SERPROF BIOMED SA DE CV
No. de Contrato: 0500YR040T00224-355-00

PARTIDA	DESTINO	CUCOP	PREI	SAI	DESCRIPCIÓN	CANT.	PRECIO UNITARIO	IMPORTE TOTAL SIN IVA	
497	SONORA	51200137	20183	513.621.2766.00.01	MESA MAYO.	72	\$1,980.00	\$142,560.00	
								Subtotal	\$142,560.00
								I.V.A.	\$22,809.60
								Total	\$165,369.60

Nombre: MUJERES LA FUERZA DE JUAN ESCOBAR SA DE CV
No. de Contrato: 0500YR040T00224-356-00

PARTIDA	DESTINO	CUCOP	PREI	SAI	DESCRIPCIÓN	CANT.	PRECIO UNITARIO	IMPORTE TOTAL SIN IVA	
498	SONORA	5306581	20184	513.621.2792.00.01	MESA PARA EXPLORACIÓN PEDIÁTRICA	1	\$9,000.00	\$9,000.00	
								Subtotal	\$9,000.00
								I.V.A.	\$1,440.00
								Total	\$10,440.00

Nombre: SERPROF BIOMED SA DE CV
No. de Contrato: 0500YR040T00224-357-00

PARTIDA	DESTINO	CUCOP	PREI	SAI	DESCRIPCIÓN	CANT.	PRECIO UNITARIO	IMPORTE TOTAL SIN IVA	
499	SONORA	53106582	20185	513.621.2804.00.01	MESA PARA INSTRUMENTAL QUIRÚRGICO.	7	\$3,933.33	\$27,533.31	
								Subtotal	\$27,533.31
								I.V.A.	\$4,405.33
								Total	\$31,938.64

375
Compras 2024, S de RL, Col. Entre Muelle y Avenida Constitución, C. P. Puerto, C.A. de México
Tel: 55 59261960, E.L.L. 16952, www.mexico.gob.mx



2024
Felipe Carrillo
PUERTO



GOBIERNO DE MEXICO



DIRECCIÓN DE ADMINISTRACIÓN
Unidad de Adquisiciones
Coordinación de Adquisición de Bienes y Contratación de Servicios
Coordinación Técnica de Adquisición de Bienes y Contratación de Servicios
Unidad de Equipo y Mobiliario Médico

ACTA DE FALLO

LICITACIÓN PÚBLICA INTERNACIONAL ELECTRÓNICA BAJO COBERTURA DE TRATADOS DE LIBRE COMERCIO QUE CONTIENGA CAPÍTULO DE COMPRAS GUBERNAMENTALES
NÚMERO DE IDENTIFICACIÓN EN COMPRANET: LA-50-GYR-0500YR040-T-2-2024
PROGRAMA "MOBILIARIO MÉDICO Y DE LABORATORIO PARA HOSPITALES PRIORITARIOS"

Nombre: SERPROF BIOMED SA DE CV
No. de Contrato: 0500YR040T00224-358-00

PARTIDA	DESTINO	CUCOP	PREI	SAI	DESCRIPCIÓN	CANT.	PRECIO UNITARIO	IMPORTE TOTAL SIN IVA	
500	SONORA	5310683	20186	513.621.2815.00.01	MESA PARA REHIDRATACIÓN.	3	\$4,933.33	\$14,799.99	
								Subtotal	\$14,799.99
								I.V.A.	\$2,356.40
								Total	\$17,096.39

Nombre: SERPROF BIOMED SA DE CV
No. de Contrato: 0500YR040T00224-359-00

PARTIDA	DESTINO	CUCOP	PREI	SAI	DESCRIPCIÓN	CANT.	PRECIO UNITARIO	IMPORTE TOTAL SIN IVA	
501	SONORA	51200139	20187	513.621.2826.00.01	MESA PASTEUR.	95	\$2,398.67	\$227,873.65	
								Subtotal	\$227,873.65
								I.V.A.	\$36,439.78
								Total	\$264,313.43

Nombre: SERPROF BIOMED SA DE CV
No. de Contrato: 0500YR040T00224-360-00

PARTIDA	DESTINO	CUCOP	PREI	SAI	DESCRIPCIÓN	CANT.	PRECIO UNITARIO	IMPORTE TOTAL SIN IVA	
502	SONORA	51200141	20189	513.621.2847.00.01	MESA PUENTE.	90	\$1,466.67	\$132,000.30	
								Subtotal	\$132,000.30
								I.V.A.	\$21,170.05
								Total	\$153,170.35

376
Compras 2024, S de RL, Col. Entre Muelle y Avenida Constitución, C. P. Puerto, C.A. de México
Tel: 55 59261960, E.L.L. 16952, www.mexico.gob.mx



2024
Felipe Carrillo
PUERTO

ACTA DE FALLO

LICITACIÓN PÚBLICA INTERNACIONAL ELECTRÓNICA BAJO COBERTURA DE TRATADOS DE LIBRE COMERCIO QUE CONTENGA CAPÍTULO DE COMPRAS GUBERNAMENTALES
NÚMERO DE IDENTIFICACIÓN EN COMPRANET: LA-50-CYR-050GYR040-T-2-2024
PROGRAMA "MOBILIARIO MÉDICO Y DE LABORATORIO PARA HOSPITALES PRIORITARIOS"

Nombre: EDVAG CONCEPTOS COMERCIALES SA DE CV
No. de Contrato: 050GYR040T00224-361-00

PARTIDA	DESTINO	CUCOP	PREI	SAI	DESCRIPCIÓN	CANT.	PRECIO UNITARIO	IMPORTE TOTAL SIN IVA	
503	SONORA	51200142	20180	513.621.2857.00.01	MESA RIGIDA DE MADERA	2	\$13,750.00	\$27,500.00	
								Subtotal	\$27,500.00
								I.V.A.	\$4,400.00
								Total	\$31,900.00

Nombre: SERPROF BIOMED SA DE CV
No. de Contrato: 050GYR040T00224-362-00

PARTIDA	DESTINO	CUCOP	PREI	SAI	DESCRIPCIÓN	CANT.	PRECIO UNITARIO	IMPORTE TOTAL SIN IVA	
504	SONORA	51200143	20181	513.621.2865.00.01	MESA RIVON.	10	\$4,106.67	\$41,066.70	
								Subtotal	\$41,066.70
								I.V.A.	\$6,570.67
								Total	\$47,637.37

Nombre: MUEBLES LA FORJA DE JUAN ESCOBAR SA DE CV
No. de Contrato: 050GYR040T00224-363-00

PARTIDA	DESTINO	CUCOP	PREI	SAI	DESCRIPCIÓN	CANT.	PRECIO UNITARIO	IMPORTE TOTAL SIN IVA	
505	SONORA	5100262	20182	513.771.0438.00.01	REPISA DE 120 CM CONTRA MURO.	5	\$2900.00	\$14,500.00	
								Subtotal	\$14,500.00
								I.V.A.	\$2,320.00
								Total	\$16,820.00

377
Dinorpio JH. Ortiz H. Cof. Buen Norte. Avenida Viena delmas, C. P. 06700, Ciudad de México
Tel. 55 2246 1700, Ext. 14726. www.buen-norte.com



2024
Felipe Carrillo
PUERTO

ACTA DE FALLO

LICITACIÓN PÚBLICA INTERNACIONAL ELECTRÓNICA BAJA COBERTURA DE TRATADOS DE LIBRE COMERCIO QUE CONTENGA CAPÍTULO DE COMPRAS GUBERNAMENTALES
NÚMERO DE IDENTIFICACIÓN EN COMPRANET: LA-50-CYR-050GYR040-T-2-2024
PROGRAMA "MOBILIARIO MÉDICO Y DE LABORATORIO PARA HOSPITALES PRIORITARIOS"

Nombre: EDVAG CONCEPTOS COMERCIALES SA DE CV
No. de Contrato: 050GYR040T00224-364-00

PARTIDA	DESTINO	CUCOP	PREI	SAI	DESCRIPCIÓN	CANT.	PRECIO UNITARIO	IMPORTE TOTAL SIN IVA	
506	SONORA	5100264	20184	513.771.0455.00.01	REPISA DE 180 CM CONTRA MURO.	1	\$5,000.00	\$5,000.00	
								Subtotal	\$5,000.00
								I.V.A.	\$800.00
								Total	\$5,800.00

Nombre: META SUMINISTROS MEDICOS SA DE CV
No. de Contrato: 050GYR040T00224-365-00

PARTIDA	DESTINO	CUCOP	PREI	SAI	DESCRIPCIÓN	CANT.	PRECIO UNITARIO	IMPORTE TOTAL SIN IVA	
507	SONORA	51200154	20185	513.783.0075.00.01	RIEL PORTAVENOCULIS.	238	\$478.00	\$113,288.00	
								Subtotal	\$113,288.00
								I.V.A.	\$16,126.08
								Total	\$129,414.08

Nombre: SERPROF BIOMED SA DE CV
No. de Contrato: 050GYR040T00224-366-00

PARTIDA	DESTINO	CUCOP	PREI	SAI	DESCRIPCIÓN	CANT.	PRECIO UNITARIO	IMPORTE TOTAL SIN IVA	
508	SONORA	53200459	20196	513.790.0089.00.01	RIVON DE ACERO INOXIDABLE DE 250 ML.	7	\$101.33	\$709.31	
								Subtotal	\$709.31
								I.V.A.	\$13.49
								Total	\$722.80

378
Dinorpio JH. Ortiz H. Cof. Buen Norte. Avenida Viena delmas, C. P. 06700, Ciudad de México
Tel. 55 2246 1700, Ext. 14726. www.buen-norte.com



2024
Felipe Carrillo
PUERTO

ANEXOS
DIVISIÓN DE CONTRATOS



GOBIERNO DE MEXICO



DIRECCIÓN DE ADMINISTRACIÓN
Coordinación de Adquisición de Bienes y Contratación de Servicios
Coordinación Técnica de Adquisición de Bienes de Inversión y Activos
División de Equipos, Mobiliario y Medicos

ACTA DE FALLO

LICITACIÓN PÚBLICA INTERNACIONAL ELECTRÓNICA BAJO COBERTURA DE TRATADOS DE LIBRE COMERCIO QUE CONTIENGA CAPÍTULO DE COMPRAS GUBERNAMENTALES
NÚMERO DE IDENTIFICACIÓN EN COMPRANET: LA-50-CYR-050CYR040-T-2-2024
PROGRAMA "MOBILIARIO, MÉDICO Y DE LABORATORIO PARA HOSPITALES PRIORITARIOS"

Nombre: SERPROF BIOMED SA DE CV
No. de Contrato: 050CYR040700224-367-00

PARTIDA	DESTINO	CUCOP	PREI	SAI	DESCRIPCIÓN	CANT.	PRECIO UNITARIO	IMPORTE TOTAL SIN IVA
509	SONORA	53200465	20189	513,790,009100.01	BINOMIDE ACEICO INCONDICIONABLE DE 500 ML.	92	\$126.67	\$11,653.64
Subtotal								\$11,653.64
I.V.A.								\$1,964.58
Total								\$13,518.22

Nombre: SERPROF BIOMED SA DE CV
No. de Contrato: 050CYR040700224-368-00

PARTIDA	DESTINO	CUCOP	PREI	SAI	DESCRIPCIÓN	CANT.	PRECIO UNITARIO	IMPORTE TOTAL SIN IVA
510	SONORA	53100585	20189	513,610,029800.01	SILLA DE RUEDAS CON DESCANSAPIES.	26	\$3,600.00	\$93,600.00
Subtotal								\$93,600.00
I.V.A.								\$14,976.00
Total								\$108,576.00

Nombre: SERPROF BIOMED SA DE CV
No. de Contrato: 050CYR040700224-369-00

PARTIDA	DESTINO	CUCOP	PREI	SAI	DESCRIPCIÓN	CANT.	PRECIO UNITARIO	IMPORTE TOTAL SIN IVA
511	SONORA	53200465	20189	513,940,012200.01	VASO PARA MEDICAMENTOS DE 30 CNI CUBICOS.	189	\$100.00	\$18,900.00
Subtotal								\$18,900.00
I.V.A.								\$2,024.00
Total								\$21,924.00

379

Domicilio: Pte. Pte. 15, Col. Santa Fe, Barrio, Ciudad Juárez, C.P. 31060, D.F. de México
Tel. 55 2360 7126, Ext. 10326
www.serprof.com.mx



2024 Felipe Carrillo PUERTO



GOBIERNO DE MEXICO



DIRECCIÓN DE ADMINISTRACIÓN
Coordinación de Adquisición de Bienes y Contratación de Servicios
Coordinación Técnica de Adquisición de Bienes de Inversión y Activos
División de Equipos, Mobiliario y Medicos

ACTA DE FALLO

LICITACIÓN PÚBLICA INTERNACIONAL ELECTRÓNICA BAJO COBERTURA DE TRATADOS DE LIBRE COMERCIO QUE CONTIENGA CAPÍTULO DE COMPRAS GUBERNAMENTALES
NÚMERO DE IDENTIFICACIÓN EN COMPRANET: LA-50-CYR-050CYR040-T-2-2024
PROGRAMA "MOBILIARIO, MÉDICO Y DE LABORATORIO PARA HOSPITALES PRIORITARIOS"

Nombre: INFRAESTRUCTURA HOSPITALARIA PROEMSA SA DE CV
No. de Contrato: 050CYR040700224-370-00

PARTIDA	DESTINO	CUCOP	PREI	SAI	DESCRIPCIÓN	CANT.	PRECIO UNITARIO	IMPORTE TOTAL SIN IVA
512	SONORA	53200465	20200	513,950,013700.01	VASO PARA MEDICAMENTOS DE 140 CNI CUBICOS.	4	\$196.50	\$786.00
Subtotal								\$786.00
I.V.A.								\$25.76
Total								\$811.76

Nombre: INFRAESTRUCTURA HOSPITALARIA PROEMSA SA DE CV
No. de Contrato: 050CYR040700224-371-00

PARTIDA	DESTINO	CUCOP	PREI	SAI	DESCRIPCIÓN	CANT.	PRECIO UNITARIO	IMPORTE TOTAL SIN IVA
513	SONORA	53200462	20201	513,950,014500.01	VASO CON TAPA DE UN LITRO.	2	\$454.90	\$909.60
Subtotal								\$909.60
I.V.A.								\$145.54
Total								\$1,055.14

Nombre: SERPROF BIOMED SA DE CV
No. de Contrato: 050CYR040700224-372-00

PARTIDA	DESTINO	CUCOP	PREI	SAI	DESCRIPCIÓN	CANT.	PRECIO UNITARIO	IMPORTE TOTAL SIN IVA
514	SONORA	53200041	20202	513,123,028600.01	BANQUETA DE ALTURA.	12	\$453.33	\$5,439.96
Subtotal								\$5,439.96
I.V.A.								\$670.39
Total								\$6,110.35

380

Domicilio: Pte. Pte. 15, Col. Santa Fe, Barrio, Ciudad Juárez, C.P. 31060, D.F. de México
Tel. 55 2360 7126, Ext. 10326
www.serprof.com.mx



2024 Felipe Carrillo PUERTO



GOBIERNO DE MEXICO

GOBIERNO DE MEXICO

GOBIERNO DE MEXICO

GOBIERNO DE MEXICO

ACTA DE FALLO

LICITACIÓN PÚBLICA INTERNACIONAL ELECTRÓNICA BAJO COBERTURA DE TRATADOS DE LIBRE COMERCIO QUE CONTENGA CAPÍTULO DE COMPRAS GUBERNAMENTALES
NÚMERO DE IDENTIFICACIÓN EN COMPRANET: LA-50-CYR-050CYR040-T-2-2024
PROGRAMA "MOBILIARIO MÉDICO Y DE LABORATORIO PARA HOSPITALES PRIORITARIOS"

Nombre: EDVAG CONCEPTOS COMERCIALES SA DE CV
 No. de Contrato: 050GYR040T00224-374-00

PARTIDA	DESTINO	CUCOP	PREI	SAI	DESCRIPCIÓN	CANT.	PRECIO UNITARIO	IMPORTE TOTAL SIN IVA
515	SONORA	51200059	20203	513219.00942000.01	DIVANI (CHAISE LONCUIE)	11	\$5,500.00	\$60,500.00
							Subtotal	\$60,500.00
							I.V.A.	\$9,880.00
							Total	\$70,380.00

Nombre: EDVAG CONCEPTOS COMERCIALES SA DE CV
 No. de Contrato: 050GYR040T00224-374-00

PARTIDA	DESTINO	CUCOP	PREI	SAI	DESCRIPCIÓN	CANT.	PRECIO UNITARIO	IMPORTE TOTAL SIN IVA
516	SONORA	51200074	20204	513560.00232000.01	LITERAS METÁLICAS.	16	\$5,500.00	\$88,000.00
							Subtotal	\$88,000.00
							I.V.A.	\$14,080.00
							Total	\$102,080.00

Nombre: INFRAESTRUCTURA HOSPITALARIA PROEMSA SA DE CV
 No. de Contrato: 050GYR040T00224-375-00

PARTIDA	DESTINO	CUCOP	PREI	SAI	DESCRIPCIÓN	CANT.	PRECIO UNITARIO	IMPORTE TOTAL SIN IVA
517	SONORA	53200458	20205	513635.01680000.01	ORINAL PARA VARONES	143	\$354.00	\$50,622.00
							Subtotal	\$50,622.00
							I.V.A.	\$8,095.52
							Total	\$58,717.52

381

Quetzacoatl, P.O. Box 13, C.P. 96200, Mérida, Yucatán, México. C. P. 96200, Mérida, Yucatán, México.
 Tel. 96 2296 7200, Ext. 35000. www.ajpms.com



2024
 Felipe Carrillo
 PUERTO



GOBIERNO DE MEXICO

GOBIERNO DE MEXICO

ACTA DE FALLO

LICITACIÓN PÚBLICA INTERNACIONAL ELECTRÓNICA BAJO COBERTURA DE TRATADOS DE LIBRE COMERCIO QUE CONTENGA CAPÍTULO DE COMPRAS GUBERNAMENTALES
NÚMERO DE IDENTIFICACIÓN EN COMPRANET: LA-50-CYR-050GYR040-T-2-2024
PROGRAMA "MOBILIARIO MÉDICO Y DE LABORATORIO PARA HOSPITALES PRIORITARIOS"

Nombre: INFRAESTRUCTURA HOSPITALARIA PROEMSA SA DE CV
 No. de Contrato: 050GYR040T00224-376-00

PARTIDA	DESTINO	CUCOP	PREI	SAI	DESCRIPCIÓN	CANT.	PRECIO UNITARIO	IMPORTE TOTAL SIN IVA
518	SONORA	51200185	20206	513635.01730000.01	PORTAVENOCULIS RODABLE.	66	\$913.52	\$60,292.32
							Subtotal	\$60,292.32
							I.V.A.	\$9,646.77
							Total	\$69,939.09

Nombre: SERPROF BIOMED SA DE CV
 No. de Contrato: 050GYR040T00224-377-00

PARTIDA	DESTINO	CUCOP	PREI	SAI	DESCRIPCIÓN	CANT.	PRECIO UNITARIO	IMPORTE TOTAL SIN IVA
519	SONORA	53100370	20212	513263.00985000.01	CARRICUNA CON BASINET DE ACRILICO	20	\$4,333.33	\$86,666.60
							Subtotal	\$86,666.60
							I.V.A.	\$13,866.66
							Total	\$100,533.26

Nombre: EDVAG CONCEPTOS COMERCIALES SA DE CV
 No. de Contrato: 050GYR040T00224-378-00

PARTIDA	DESTINO	CUCOP	PREI	SAI	DESCRIPCIÓN	CANT.	PRECIO UNITARIO	IMPORTE TOTAL SIN IVA
520	SONORA	53100562	20274	513100.04590000.01	BASECULA PESA BEBE TUBULAR TIPO DINAMOMETRO.	4	\$6,250.00	\$25,000.00
							Subtotal	\$25,000.00
							I.V.A.	\$4,000.00
							Total	\$29,000.00

382

Quetzacoatl, P.O. Box 13, C.P. 96200, Mérida, Yucatán, México. C. P. 96200, Mérida, Yucatán, México.
 Tel. 96 2296 7200, Ext. 35000. www.ajpms.com



2024
 Felipe Carrillo
 PUERTO

ANEXOS
DIVISIÓN DE CONTRATOS

ACTA DE FALLO

LICITACIÓN PÚBLICA INTERNACIONAL ELECTRÓNICA BAJO COBERTURA DE TRATADOS DE LIBRE COMERCIO QUE CONTENGA CAPÍTULO DE COMPRAS GUBERNAMENTALES NÚMERO DE IDENTIFICACIÓN EN COMPRANET: LA-50-CYR-0500YR040-1-2-2024
PROGRAMA "MOBILIARIO MÉDICO Y DE LABORATORIO PARA HOSPITALES PRIORITARIOS"

Nombre: EDVAG CONCEPTOS COMERCIALES SA DE CV
 No. de Contrato: 050GYR040T00224-379-00

PARTIDA	DESTINO	CUCOP	PREI	SAI	DESCRIPCIÓN	CANT.	PRECIO UNITARIO	IMPORTE TOTAL SIN IVA	
522	SONORA	51200112	20252	513621249720001	MESA DE 120 CM CON CUBIERTA DE LAMINADO PLASTICO.	1	\$9,500.00	\$9,500.00	
								Subtotal	\$9,500.00
								I.V.A.	\$1,520.00
								Total	\$11,020.00

Nombre: EDVAG CONCEPTOS COMERCIALES SA DE CV
 No. de Contrato: 050GYR040T00224-380-00

PARTIDA	DESTINO	CUCOP	PREI	SAI	DESCRIPCIÓN	CANT.	PRECIO UNITARIO	IMPORTE TOTAL SIN IVA	
523	SONORA	51200119	20302	51362130760001	MESA DE 150 CM PARA ATENCIÓN AL RECIEN NACIDO.	2	\$14,750.00	\$29,500.00	
								Subtotal	\$29,500.00
								I.V.A.	\$4,720.00
								Total	\$34,220.00

Nombre: EDVAG CONCEPTOS COMERCIALES SA DE CV
 No. de Contrato: 050GYR040T00224-381-00

PARTIDA	DESTINO	CUCOP	PREI	SAI	DESCRIPCIÓN	CANT.	PRECIO UNITARIO	IMPORTE TOTAL SIN IVA	
526	SONORA	51200214	20321	51561914170001	MESA BAJA DE 90 CM CON CUBIERTA DE ACERO INOXIDABLE.	2	\$10,000.00	\$20,000.00	
								Subtotal	\$20,000.00
								I.V.A.	\$3,200.00
								Total	\$23,200.00

383
 Dirección: 504, 5to. Pl. Col. Roma Norte, Alameda, Ciudad de México, C. P. 06700, México, D. F.
 Tel: 55 5258 5700, Ext. 14825
 www.imss.gub.mex

2024
Felipe Carrillo PUERTO

ACTA DE FALLO

LICITACIÓN PÚBLICA INTERNACIONAL ELECTRÓNICA BAJO COBERTURA DE TRATADOS DE LIBRE COMERCIO QUE CONTENGA CAPÍTULO DE COMPRAS GUBERNAMENTALES NÚMERO DE IDENTIFICACIÓN EN COMPRANET: LA-50-CYR-0500YR040-1-2-2024
PROGRAMA "MOBILIARIO MÉDICO Y DE LABORATORIO PARA HOSPITALES PRIORITARIOS"

Nombre: EDVAG CONCEPTOS COMERCIALES SA DE CV
 No. de Contrato: 050GYR040T00224-382-00

PARTIDA	DESTINO	CUCOP	PREI	SAI	DESCRIPCIÓN	CANT.	PRECIO UNITARIO	IMPORTE TOTAL SIN IVA	
528	SONORA	5106572	20547	51319109340001	CARRRO PARA CURACIONES EN ABS.	75	\$35,000.00	\$2,625,000.00	
								Subtotal	\$2,625,000.00
								I.V.A.	\$420,000.00
								Total	\$3,045,000.00

Nombre: SERPROF BIOMED SA DE CV
 No. de Contrato: 050GYR040T00224-383-00

PARTIDA	DESTINO	CUCOP	PREI	SAI	DESCRIPCIÓN	CANT.	PRECIO UNITARIO	IMPORTE TOTAL SIN IVA	
529	SONORA	51200054	20549	51319105460001	CARRRO PARA ROPIA SUJICA CON TAPA Y APERTURA DE PEDAL.	73	\$6,953.33	\$506,333.09	
								Subtotal	\$506,333.09
								I.V.A.	\$80,981.79
								Total	\$587,314.88

Nombre: EDVAG CONCEPTOS COMERCIALES SA DE CV
 No. de Contrato: 050GYR040T00224-384-00

PARTIDA	DESTINO	CUCOP	PREI	SAI	DESCRIPCIÓN	CANT.	PRECIO UNITARIO	IMPORTE TOTAL SIN IVA	
534	SONORA	51200157	20597	51336400170001	VESTIDOR CON ARMARIO PARA CONSULTORIO.	3	\$33,750.00	\$101,250.00	
								Subtotal	\$101,250.00
								I.V.A.	\$16,200.00
								Total	\$117,450.00

384
 Dirección: 504, 5to. Pl. Col. Roma Norte, Alameda, Ciudad de México, C. P. 06700, México, D. F.
 Tel: 55 5258 5700, Ext. 14825
 www.imss.gub.mex

2024
Felipe Carrillo PUERTO



GOBIERNO DE
MÉXICO



DIRECCIÓN DE ADMINISTRACIÓN
Unidad de Adquisiciones
Coordinación de Adquisición de Bienes y Contratación de Servicios
Coordinación Técnica de Adquisición de Bienes e Inversión y Activos
División de Empleo y Mobiliario Médico

ACTA DE FALLO

LICITACIÓN PÚBLICA INTERNACIONAL ELECTRÓNICA BAJO COBERTURA DE TRATADOS DE LIBRE COMERCIO QUE CONTIENE CAPITULO DE COMPRAS GUBERNAMENTALES
NÚMERO DE IDENTIFICACIÓN EN COMPRANET: LA-50-GYR-050GYR040-T2-2024
PROGRAMA "MOBILIARIO MÉDICO Y DE LABORATORIO PARA HOSPITALES PRIORITARIOS"

Nombre: META SUMINISTROS MEDICOS SA DE CV
No. de Contrato: 050GYR040T00224-385-00

PARTIDA	DESTINO	CUCOP	PREI	SAI	DESCRIPCIÓN	CANT.	PRECIO UNITARIO	IMPORTE TOTAL SIN IVA
535	SONORA	51200235	20603	515.619.1697.0001	MESA ALTA DE 90 CM CON RESPALDO, CAJON Y PUERTAS ABATIBLES.	19	\$3,720.00	\$70,680.00
Subtotal								\$70,680.00
I.V.A.								\$1,506.80
Total								\$72,186.80

Nombre: SERPROF BIOMED SA DE CV
No. de Contrato: 050GYR040T00224-386-00

PARTIDA	DESTINO	CUCOP	PREI	SAI	DESCRIPCIÓN	CANT.	PRECIO UNITARIO	IMPORTE TOTAL SIN IVA
536	SONORA	51200240	20615	515.619.1815.0001	MESA ALTA DE 180 CM DE TRABAJO PARA 2 USUARIOS CON RESPALDO.	7	\$4,366.67	\$30,566.69
Subtotal								\$30,566.69
I.V.A.								\$4,890.67
Total								\$35,457.36

Nombre: SERPROF BIOMED SA DE CV
No. de Contrato: 050GYR040T00224-387-00

PARTIDA	DESTINO	CUCOP	PREI	SAI	DESCRIPCIÓN	CANT.	PRECIO UNITARIO	IMPORTE TOTAL SIN IVA
537	SONORA	51200168	20620	515.619.1865.0001	MESA ALTA DE 120 CM SIN RESPALDO Y 8 CAJONES.	11	\$7,732.00	\$85,052.00
Subtotal								\$85,052.00
I.V.A.								\$13,806.32
Total								\$98,858.32

385
Firma: Sr. Juan B. Gálvez Suministros, Ap. Mtro. Guadalupe Méndez, C. P. 05700, Ciudad de México
Tel: 55 5258 5750 ext. 151-3482P
www.imss.gob.mx



2024
Felipe Carrillo
PUERTO



GOBIERNO DE
MÉXICO



DIRECCIÓN DE ADMINISTRACIÓN
Unidad de Adquisiciones
Coordinación de Adquisición de Bienes y Contratación de Servicios
Coordinación Técnica de Adquisición de Bienes e Inversión y Activos
División de Empleo y Mobiliario Médico

ACTA DE FALLO

LICITACIÓN PÚBLICA INTERNACIONAL ELECTRÓNICA BAJO COBERTURA DE TRATADOS DE LIBRE COMERCIO QUE CONTIENE CAPITULO DE COMPRAS GUBERNAMENTALES
NÚMERO DE IDENTIFICACIÓN EN COMPRANET: LA-50-GYR-050GYR040-T2-2024
PROGRAMA "MOBILIARIO MÉDICO Y DE LABORATORIO PARA HOSPITALES PRIORITARIOS"

Nombre: SERPROF BIOMED SA DE CV
No. de Contrato: 050GYR040T00224-388-00

PARTIDA	DESTINO	CUCOP	PREI	SAI	DESCRIPCIÓN	CANT.	PRECIO UNITARIO	IMPORTE TOTAL SIN IVA
538	SONORA	51200169	20621	515.619.1876.0001	MESA ALTA DE 120 CM SIN RESPALDO Y PUERTAS ABATIBLES.	4	\$5,042.67	\$20,170.68
Subtotal								\$20,170.68
I.V.A.								\$3,227.31
Total								\$23,397.99

Nombre: SERPROF BIOMED SA DE CV
No. de Contrato: 050GYR040T00224-389-00

PARTIDA	DESTINO	CUCOP	PREI	SAI	DESCRIPCIÓN	CANT.	PRECIO UNITARIO	IMPORTE TOTAL SIN IVA
539	SONORA	51200170	20622	515.619.1883.0001	MESA ALTA DE 120 CM SIN RESPALDO, 2 CAJONES SUPERIORES Y PUERTAS ABATIBLES.	5	\$6,292.00	\$31,460.00
Subtotal								\$31,460.00
I.V.A.								\$5,013.60
Total								\$36,473.60

Nombre: EDVAG CONCEPTOS COMERCIALES SA DE CV
No. de Contrato: 050GYR040T00224-390-00

PARTIDA	DESTINO	CUCOP	PREI	SAI	DESCRIPCIÓN	CANT.	PRECIO UNITARIO	IMPORTE TOTAL SIN IVA
540	SONORA	51200244	20627	515.619.1937.0001	MESA ALTA DE 180 CM SIN RESPALDO, CAJONES CENTRALES Y PUERTAS ABATIBLES LATERALES.	1	\$30,875.00	\$30,875.00
Subtotal								\$30,875.00
I.V.A.								\$4,943.00
Total								\$35,818.00

390
Firma: Sr. Juan B. Gálvez Suministros, Ap. Mtro. Guadalupe Méndez, C. P. 05700, Ciudad de México
Tel: 55 5258 5750 ext. 151-3482P
www.imss.gob.mx



2024
Felipe Carrillo
PUERTO

ANEXOS
DIVISIÓN DE CONTRATOS



GOBIERNO DE
MÉXICO



DIRECCIÓN DE ADMINISTRACIÓN
Unidad de Adquisiciones
Coordinación de Adquisición de Bienes y Contratación de Servicios
Coordinación Técnica de Adquisición de Bienes y Contratación de Servicios
División de Equipos y Mobiliario Médico

ACTA DE FALLO

LICITACIÓN PÚBLICA INTERNACIONAL ELECTRÓNICA BAJO COBERTURA DE TRATADOS DE LIBRE COMERCIO QUE CONTIENGA CAPITULO DE COMPRAS GUBERNAMENTALES
NÚMERO DE IDENTIFICACIÓN EN COMPRA: LA-50-GYR-05-GYR040-12-2024
PROGRAMA "MOBILIARIO MÉDICO Y DE LABORATORIO PARA HOSPITALES PRIORITARIOS"

Nombre: SERPROF BIOMED SA DE CV
No. de Contrato: 050GYR040T00224-391-00

PARTIDA	DESTINO	CUCOP	PREI	SAI	DESCRIPCIÓN	CANT.	PRECIO UNITARIO	IMPORTE TOTAL SIN IVA
543	YUCATAN	5106589	16692	51319108030101	CARRO CAMILLA TIPO TRANSFER (LATERAL)	4	\$29,000.00	\$112,000.00
Subtotal								\$112,000.00
I.V.A.								\$17,910.00
Total								\$129,910.00

Nombre: EDVAG CONCEPTOS COMERCIALES SA DE CV
No. de Contrato: 050GYR040T00224-392-00

PARTIDA	DESTINO	CUCOP	PREI	SAI	DESCRIPCIÓN	CANT.	PRECIO UNITARIO	IMPORTE TOTAL SIN IVA
544	YUCATAN	5120063	16698	51354600290101	JABONERA ELECTRICA	1	\$1,428.00	\$1,428.00
Subtotal								\$1,428.00
I.V.A.								\$228.48
Total								\$1,656.48

Nombre: EDVAG CONCEPTOS COMERCIALES SA DE CV
No. de Contrato: 050GYR040T00224-393-00

PARTIDA	DESTINO	CUCOP	PREI	SAI	DESCRIPCIÓN	CANT.	PRECIO UNITARIO	IMPORTE TOTAL SIN IVA
545	YUCATAN	5120044	16771	51362602870101	MODULO PARA CONSULTORIO MEDICO DERECHO	3	\$37,800.00	\$113,400.00
Subtotal								\$113,400.00
I.V.A.								\$1814.00
Total								\$115,214.00

Carretera 205, BPO 701, Cda. Puerto Nuevo, Aguascalientes, C. P. 20500, Cda. de México
Tels. 01 81 2627000 Ext. 1923
www.consejogub.cmx



2024
Felipe Carrillo
PUERTO



GOBIERNO DE
MÉXICO



DIRECCIÓN DE ADMINISTRACIÓN
Unidad de Adquisiciones
Coordinación de Adquisición de Bienes y Contratación de Servicios
Coordinación Técnica de Adquisición de Bienes y Contratación de Servicios
División de Equipos y Mobiliario Médico

ACTA DE FALLO

LICITACIÓN PÚBLICA INTERNACIONAL ELECTRÓNICA BAJO COBERTURA DE TRATADOS DE LIBRE COMERCIO QUE CONTIENGA CAPITULO DE COMPRAS GUBERNAMENTALES
NÚMERO DE IDENTIFICACIÓN EN COMPRA: LA-50-GYR-05-GYR040-12-2024
PROGRAMA "MOBILIARIO MÉDICO Y DE LABORATORIO PARA HOSPITALES PRIORITARIOS"

Nombre: EDVAG CONCEPTOS COMERCIALES SA DE CV
No. de Contrato: 050GYR040T00224-394-00

PARTIDA	DESTINO	CUCOP	PREI	SAI	DESCRIPCIÓN	CANT.	PRECIO UNITARIO	IMPORTE TOTAL SIN IVA
546	YUCATAN	5100073	16600	51501900590101	MESA ALTA DE 150 CM CON CÁJONERA CENTRAL	2	\$10,710.00	\$21,420.00
Subtotal								\$21,420.00
I.V.A.								\$3,427.20
Total								\$24,847.20

Nombre: EDVAG CONCEPTOS COMERCIALES SA DE CV
No. de Contrato: 050GYR040T00224-395-00

PARTIDA	DESTINO	CUCOP	PREI	SAI	DESCRIPCIÓN	CANT.	PRECIO UNITARIO	IMPORTE TOTAL SIN IVA
547	YUCATAN	5100058	18640	51418000160001	CARRO PARA SUPERMERCADO	6	\$7,350.00	\$44,100.00
Subtotal								\$44,100.00
I.V.A.								\$7,055.00
Total								\$51,155.00

Nombre: EDVAG CONCEPTOS COMERCIALES SA DE CV
No. de Contrato: 050GYR040T00224-396-00

PARTIDA	DESTINO	CUCOP	PREI	SAI	DESCRIPCIÓN	CANT.	PRECIO UNITARIO	IMPORTE TOTAL SIN IVA
554	YUCATAN	5120059	20023	51524701860001	CARRO CAJONERO	3	\$3,980.00	\$11,950.00
Subtotal								\$11,950.00
I.V.A.								\$3,192.00
Total								\$15,142.00

Carretera 205, BPO 701, Cda. Puerto Nuevo, Aguascalientes, C. P. 20500, Cda. de México
Tels. 01 81 2627000 Ext. 1923
www.consejogub.cmx



2024
Felipe Carrillo
PUERTO



GOBIERNO DE MEXICO



DIRECCIÓN DE ADMINISTRACIÓN
Unidad de Adquisiciones
Coordinación de Bienes y Contratación de Servicios
Coordinación Técnica de Adquisición de Bienes e Inventario de Activos
División de Logística y Repuestos Médicos

ACTA DE FALLO

LICITACIÓN PÚBLICA INTERNACIONAL ELECTRÓNICA BAJO COBERTURA DE TRATADOS DE LIBRE COMERCIO QUE CONTIENGA CAPÍTULO DE COMPRAS GUBERNAMENTALES
NÚMERO DE IDENTIFICACIÓN EN COMPRANET: LA-50-CYR-050GYR040-T-2-2024
PROGRAMA "MOBILIARIO MÉDICO Y DE LABORATORIO PARA HOSPITALES PRIORITARIOS"

Nombre: EDVAG CONCEPTOS COMERCIALES SA DE CV
No. de Contrato: 050GYR040T00224-397-00

PARTIDA	DESTINO	CUCOP	PREI	SAI	DESCRIPCIÓN	CANT.	PRECIO UNITARIO	IMPORTE TOTAL SIN IVA
555	YUCATAN	53106587	20024	515,247,0255,000.01	CARRO DISTRIBUIDOR DE MUESTRAS.	2	\$10,290.00	\$20,580.00
							Subtotal	\$20,580.00
							I.V.A.	\$3,282.80
							Total	\$23,862.80

Nombre: EDVAG CONCEPTOS COMERCIALES SA DE CV
No. de Contrato: 050GYR040T00224-398-00

PARTIDA	DESTINO	CUCOP	PREI	SAI	DESCRIPCIÓN	CANT.	PRECIO UNITARIO	IMPORTE TOTAL SIN IVA
556	YUCATAN	53106580	20025	514,451,0259,000.01	GABINETE PARA TOMA DE MUESTRAS.	6	\$7,700.00	\$46,200.00
							Subtotal	\$46,200.00
							I.V.A.	\$6,854.40
							Total	\$53,054.40

Nombre: MUEBLES LA FORJA DE JUAN ESCOBAR SA DE CV
No. de Contrato: 050GYR040T00224-399-00

PARTIDA	DESTINO	CUCOP	PREI	SAI	DESCRIPCIÓN	CANT.	PRECIO UNITARIO	IMPORTE TOTAL SIN IVA
557	YUCATAN	51200161	20030	515,619,1237,000.01	MESA ALTA DE 90 CM CON CUBIERTA DE ACERO INOXIDABLE.	3	\$8,000.00	\$24,000.00
							Subtotal	\$24,000.00
							I.V.A.	\$3,840.00
							Total	\$27,840.00

389
Licenciado P.N. Felipe Carrillo, Cuit. Rectoría de Acquisiciones, C. P. 94300, C.M. de Mérida
Tel. 56 8766-3600, 231-143235
www.traspa.mer.mx



2024
Felipe Carrillo
PUERTO RICO



GOBIERNO DE MEXICO



DIRECCIÓN DE ADMINISTRACIÓN
Unidad de Adquisiciones
Coordinación de Bienes y Contratación de Servicios
Coordinación Técnica de Adquisición de Bienes e Inventario de Activos
División de Logística y Repuestos Médicos

ACTA DE FALLO

LICITACIÓN PÚBLICA INTERNACIONAL ELECTRÓNICA BAJO COBERTURA DE TRATADOS DE LIBRE COMERCIO QUE CONTIENGA CAPÍTULO DE COMPRAS GUBERNAMENTALES
NÚMERO DE IDENTIFICACIÓN EN COMPRANET: LA-50-CYR-050GYR040-T-2-2024
PROGRAMA "MOBILIARIO MÉDICO Y DE LABORATORIO PARA HOSPITALES PRIORITARIOS"

Nombre: EDVAG CONCEPTOS COMERCIALES SA DE CV
No. de Contrato: 050GYR040T00224-400-00

PARTIDA	DESTINO	CUCOP	PREI	SAI	DESCRIPCIÓN	CANT.	PRECIO UNITARIO	IMPORTE TOTAL SIN IVA
559	YUCATAN	51200202	20036	515,019,1232,000.01	MESA BAJA DE 180 CM CON CUBIERTA DE MADERA.	1	\$8,090.00	\$8,090.00
							Subtotal	\$8,090.00
							I.V.A.	\$974.40
							Total	\$7,015.60

Nombre: EDVAG CONCEPTOS COMERCIALES SA DE CV
No. de Contrato: 050GYR040T00224-401-00

PARTIDA	DESTINO	CUCOP	PREI	SAI	DESCRIPCIÓN	CANT.	PRECIO UNITARIO	IMPORTE TOTAL SIN IVA
562	YUCATAN	51200272	20042	515,784,0111,000.01	REPISA ABATIBLE PARA TOMA DE MUESTRAS.	6	\$2,059.00	\$12,354.00
							Subtotal	\$12,354.00
							I.V.A.	\$1,875.68
							Total	\$14,229.68

Nombre: META SUMINISTROS MEDICOS SA DE CV
No. de Contrato: 050GYR040T00224-402-00

PARTIDA	DESTINO	CUCOP	PREI	SAI	DESCRIPCIÓN	CANT.	PRECIO UNITARIO	IMPORTE TOTAL SIN IVA
563	YUCATAN	5100274	20046	515,957,0337,000.01	VITRINA DE 90 CM CONTRA MURO CON LLAVES.	105	\$1,670.00	\$175,350.00
							Subtotal	\$175,350.00
							I.V.A.	\$28,055.00
							Total	\$203,405.00

390
Licenciado P.N. Felipe Carrillo, Cuit. Rectoría de Acquisiciones, C. P. 94300, C.M. de Mérida
Tel. 56 8766-3600, 231-143235
www.traspa.mer.mx



2024
Felipe Carrillo
PUERTO RICO

ANEXOS
DIVISIÓN DE CONTRATOS



GOBIERNO DE
MÉXICO



DIRECCIÓN DE ADMINISTRACIÓN
Unidad de Adquisiciones
Coordinación de Adquisición de Bienes y Contratación de Servicios
Coordinación Técnica de Adquisición de Bienes de Inversión y Activos
Equipo de Equipos Hospitalarios Médicos

ACTA DE FALLO

LICITACIÓN PÚBLICA INTERNACIONAL ELECTRÓNICA BAJO COBERTURA DE TRATADOS DE LIBRE
COMERCIO QUE CONTENGA CAPÍTULO DE COMPRAS GUBERNAMENTALES
NÚMERO DE IDENTIFICACIÓN EN COMPRANET: LA-50-CYR-050CYR0-40-12-2024
PROGRAMA: "MOBILIARIO MÉDICO Y DE LABORATORIO PARA HOSPITALES PRIORITARIOS"

Nombre: META SUMINISTROS MEDICOS SA DE CV
No. de Contrato: 050CYR040T00224-403-00

PARTIDA	DESTINO	CUCOP	PREI	SAI	DESCRIPCIÓN	CANT.	PRECIO UNITARIO	IMPORTE TOTAL SIN IVA	
564	YUCATAN	51000257	20120	51310600066500001	ANACQUEL GUARDA CONJUDOS.	16	\$4,460.00	\$71,360.00	
								Subtotal	\$71,360.00
								I.V.A.	\$11,477.60
								Total	\$82,777.60

Nombre: AH CORPORATIVO MEDICO DE MEXICO, S.A. DE C.V.
No. de Contrato: 050CYR040T00224-404-00

PARTIDA	DESTINO	CUCOP	PREI	SAI	DESCRIPCIÓN	CANT.	PRECIO UNITARIO	IMPORTE TOTAL SIN IVA	
565	YUCATAN	51000038	20124	51310600066500001	BANCO GIRATORIO CON RESPALDO DE ACERO INOXIDABLE.	22	\$1,396.30	\$30,718.60	
								Subtotal	\$30,718.60
								I.V.A.	\$4,916.98
								Total	\$35,635.58

Nombre: SERPROF BIOMED SA DE CV
No. de Contrato: 050CYR040T00224-405-00

PARTIDA	DESTINO	CUCOP	PREI	SAI	DESCRIPCIÓN	CANT.	PRECIO UNITARIO	IMPORTE TOTAL SIN IVA	
566	YUCATAN	51000039	20125	51310600066500001	BANCO GIRATORIO DE ACERO INOXIDABLE.	58	\$1,146.67	\$66,506.86	
								Subtotal	\$66,506.86
								I.V.A.	\$10,664.10
								Total	\$77,147.96

391

Nombre: SERPROF BIOMED SA DE CV
No. de Contrato: 050CYR040T00224-406-00

PARTIDA	DESTINO	CUCOP	PREI	SAI	DESCRIPCIÓN	CANT.	PRECIO UNITARIO	IMPORTE TOTAL SIN IVA	
567	YUCATAN	52000451	20126	51310600066500001	BANDERA.	1	\$700.00	\$700.00	
								Subtotal	\$700.00
								I.V.A.	\$112.00
								Total	\$812.00



GOBIERNO DE
MÉXICO



DIRECCIÓN DE ADMINISTRACIÓN
Unidad de Adquisiciones
Coordinación de Adquisición de Bienes y Contratación de Servicios
Coordinación Técnica de Adquisición de Bienes de Inversión y Activos
Equipo de Equipos Hospitalarios Médicos

ACTA DE FALLO

LICITACIÓN PÚBLICA INTERNACIONAL ELECTRÓNICA BAJO COBERTURA DE TRATADOS DE LIBRE
COMERCIO QUE CONTENGA CAPÍTULO DE COMPRAS GUBERNAMENTALES
NÚMERO DE IDENTIFICACIÓN EN COMPRANET: LA-50-CYR-050CYR0-40-12-2024
PROGRAMA: "MOBILIARIO MÉDICO Y DE LABORATORIO PARA HOSPITALES PRIORITARIOS"

Nombre: INFRAESTRUCTURA HOSPITALARIA PROENSA SA DE CV
No. de Contrato: 050CYR040T00224-406-00

PARTIDA	DESTINO	CUCOP	PREI	SAI	DESCRIPCIÓN	CANT.	PRECIO UNITARIO	IMPORTE TOTAL SIN IVA	
567	YUCATAN	52000451	20126	51310600066500001	BANDERA.	1	\$700.00	\$700.00	
								Subtotal	\$700.00
								I.V.A.	\$112.00
								Total	\$812.00

Nombre: SERPROF BIOMED SA DE CV
No. de Contrato: 050CYR040T00224-407-00

PARTIDA	DESTINO	CUCOP	PREI	SAI	DESCRIPCIÓN	CANT.	PRECIO UNITARIO	IMPORTE TOTAL SIN IVA	
568	YUCATAN	51060558	20128	513180042200001	BASCUCLA CON ESTADIMETRO.	23	\$5,693.33	\$130,946.59	
								Subtotal	\$130,946.59
								I.V.A.	\$20,951.45
								Total	\$151,898.04

Nombre: SERPROF BIOMED SA DE CV
No. de Contrato: 050CYR040T00224-408-00

PARTIDA	DESTINO	CUCOP	PREI	SAI	DESCRIPCIÓN	CANT.	PRECIO UNITARIO	IMPORTE TOTAL SIN IVA	
570	YUCATAN	52000447	20133	513143014800001	BURRO.	100	\$1,053.33	\$105,333.00	
								Subtotal	\$105,333.00
								I.V.A.	\$16,652.28
								Total	\$122,085.28

392

Nombre: SERPROF BIOMED SA DE CV
No. de Contrato: 050CYR040T00224-409-00

PARTIDA	DESTINO	CUCOP	PREI	SAI	DESCRIPCIÓN	CANT.	PRECIO UNITARIO	IMPORTE TOTAL SIN IVA	
570	YUCATAN	52000447	20133	513143014800001	BURRO.	100	\$1,053.33	\$105,333.00	
								Subtotal	\$105,333.00
								I.V.A.	\$16,652.28
								Total	\$122,085.28

2024
Felipe Carrillo
PUERTO



GOBIERNO DE MEXICO



DIRECCIÓN DE ADMINISTRACIÓN
Unidad de Adquisiciones
Compras y Contratación de Servicios
Coordinación Técnica de Ingresos y Hospitalario

ACTA DE FALLO

LICITACIÓN PÚBLICA INTERNACIONAL ELECTRÓNICA BAJO COBERTURA DE TRATADOS DE LIBRE COMERCIO QUE CONTIENE CAPITULO DE COMPRAS GUBERNAMENTALES
NÚMERO DE IDENTIFICACIÓN EN COMPRANET: LASD-CYR-050CYR0407-2-2024
PROGRAMA "MOBILIARIO MÉDICO Y DE LABORATORIO PARA HOSPITALES PRIORITARIOS"

Nombre: EDVAG CONCEPTOS COMERCIALES SA DE CV
No. de Contrato: 050CYR040700224-409-00

PARTIDA	DESTINO	CUCOP	PREI	SAI	DESCRIPCIÓN	CANT.	PRECIO UNITARIO	IMPORTE TOTAL SIN IVA	
571	YUCATAN	51200049	20134	51316423740001	CAMA INDIVIDUAL METALICA.	1	\$2,625.00	\$2,625.00	
								Subtotal	\$2,625.00
								I.V.A.	\$420.00
								Total	\$3,045.00

Nombre: SERPROF BIOMED SA DE CV
No. de Contrato: 050CYR040700224-410-00

PARTIDA	DESTINO	CUCOP	PREI	SAI	DESCRIPCIÓN	CANT.	PRECIO UNITARIO	IMPORTE TOTAL SIN IVA	
572	YUCATAN	51106572	20136	51319108620001	CARRO PARA CURACIONES	30	\$4,933.33	\$2,466,666.50	
								Subtotal	\$2,466,666.50
								I.V.A.	\$39,446.64
								Total	\$2,906,113.14

Nombre: SERPROF BIOMED SA DE CV
No. de Contrato: 050CYR040700224-411-00

PARTIDA	DESTINO	CUCOP	PREI	SAI	DESCRIPCIÓN	CANT.	PRECIO UNITARIO	IMPORTE TOTAL SIN IVA	
573	YUCATAN	51106576	20137	51319108770001	CARRO PARA MEDICAMENTOS	22	\$4,933.33	\$1,085,332.66	
								Subtotal	\$1,085,332.66
								I.V.A.	\$17,365.32
								Total	\$1,258,998.98

393
Domingo, 20 de Mayo de 2024, en el Centro de Convenciones, C. P. 97700, C. P. de Mérida, Yucatán, México.
Tel. 86 52321700, Ext. 34978.
www.imss.gob.mx



2024
Pedro Cortijo
PUERTO
MEXICO



GOBIERNO DE MEXICO



DIRECCIÓN DE ADMINISTRACIÓN
Unidad de Adquisiciones
Compras y Contratación de Servicios
Coordinación Técnica de Ingresos y Hospitalario

ACTA DE FALLO

LICITACIÓN PÚBLICA INTERNACIONAL ELECTRÓNICA BAJO COBERTURA DE TRATADOS DE LIBRE COMERCIO QUE CONTIENE CAPITULO DE COMPRAS GUBERNAMENTALES
NÚMERO DE IDENTIFICACIÓN EN COMPRANET: LASD-CYR-050CYR0407-2-2024
PROGRAMA "MOBILIARIO MÉDICO Y DE LABORATORIO PARA HOSPITALES PRIORITARIOS"

Nombre: EDVAG CONCEPTOS COMERCIALES SA DE CV
No. de Contrato: 050CYR040700224-412-00

PARTIDA	DESTINO	CUCOP	PREI	SAI	DESCRIPCIÓN	CANT.	PRECIO UNITARIO	IMPORTE TOTAL SIN IVA	
574	YUCATAN	51200053	20139	51319108870001	CARRO PARA EOPA LIMPIA.	1	\$9,106.00	\$9,106.00	
								Subtotal	\$9,106.00
								I.V.A.	\$1,296.96
								Total	\$9,402.96

Nombre: SERPROF BIOMED SA DE CV
No. de Contrato: 050CYR040700224-413-00

PARTIDA	DESTINO	CUCOP	PREI	SAI	DESCRIPCIÓN	CANT.	PRECIO UNITARIO	IMPORTE TOTAL SIN IVA	
575	YUCATAN	51106577	20140	51319109030001	CABECO PORTALES/DEBIENTES	27	\$9,263.07	\$223,200.09	
								Subtotal	\$223,200.09
								I.V.A.	\$35,712.01
								Total	\$258,912.10

Nombre: INFRAESTRUCTURA HOSPITALARIA PROEMSA SA DE CV
No. de Contrato: 050CYR040700224-414-00

PARTIDA	DESTINO	CUCOP	PREI	SAI	DESCRIPCIÓN	CANT.	PRECIO UNITARIO	IMPORTE TOTAL SIN IVA	
576	YUCATAN	51106579	20142	51320900810001	CEPILLERA PARA USO QUIRURGICO.	40	\$593.00	\$23,720.00	
								Subtotal	\$23,720.00
								I.V.A.	\$3,539.20
								Total	\$25,859.20

394
Domingo, 20 de Mayo de 2024, en el Centro de Convenciones, C. P. 97700, C. P. de Mérida, Yucatán, México.
Tel. 86 52321700, Ext. 34978.
www.imss.gob.mx



2024
Pedro Cortijo
PUERTO
MEXICO

ANEXOS
DIVISIÓN DE CONTRATOS



DIRECCIÓN DE ADMINISTRACIÓN
Unidad de Adquisiciones
Coordinación de Adquisición de Bienes
Coordinación Técnica de Adquisición de Bienes de Inversión y Activos
División de Equipos y Materiales Médicos

ACTA DE FALLO

LICITACIÓN PÚBLICA INTERNACIONAL ELECTRÓNICA BAJO COBERTURA DE TRATADOS DE LIBRE COMERCIO QUE CONTENGA CAPITULO DE COMPRAS GUBERNAMENTALES
NÚMERO DE IDENTIFICACIÓN EN COMPRANET: LA-50-CYR-0508YR0401T-2-2024
PROGRAMA: "MOBILIARIO MÉDICO Y DE LABORATORIO PARA HOSPITALES PRIORITARIOS"

Nombre: INFRAESTRUCTURA HOSPITALARIA PROEMSA SA DE CV
No. de Contrato: 050GYR040100224-415-00

PARTIDA	DESTINO	CUCOP	PREI	SAI	DESCRIPCIÓN	CANT.	PRECIO UNITARIO	IMPORTE TOTAL SIN IVA
577	YUCATAN	53200456	20145	513,245,013,000.01	COMODO PARA ADULTOS.	169	\$721.00	\$121,849.00
Subtotal								\$121,849.00
I.V.A.								\$19,495.84
Total								\$141,344.84

Nombre: SERPROF BIOMED SA DE CV
No. de Contrato: 050GYR040100224-416-00

PARTIDA	DESTINO	CUCOP	PREI	SAI	DESCRIPCIÓN	CANT.	PRECIO UNITARIO	IMPORTE TOTAL SIN IVA
578	YUCATAN	53200457	20146	513,245,016,000.01	COMODO PARA MENORES.	28	\$800.00	\$22,400.00
Subtotal								\$22,400.00
I.V.A.								\$3,584.00
Total								\$25,984.00

Nombre: INFRAESTRUCTURA HOSPITALARIA PROEMSA SA DE CV
No. de Contrato: 050GYR040100224-417-00

PARTIDA	DESTINO	CUCOP	PREI	SAI	DESCRIPCIÓN	CANT.	PRECIO UNITARIO	IMPORTE TOTAL SIN IVA
579	YUCATAN	51200057	20147	513,254,013,000.01	CUBETA DE ACERO INOXIDABLE CON PORTA CUBETA RODABLE.	97	\$1,092.70	\$106,991.90
Subtotal								\$106,991.90
I.V.A.								\$16,968.70
Total								\$123,960.60

395
Donación: Sr. Felipe Carrillo, Atascadero Cuatemalenses, C. R. 99701, Ciudad de México
Tel. 55 5789 2000, Ext. 3578. quatemalenses@gmail.com



2024
Felipe Carrillo
PUERTO



DIRECCIÓN DE ADMINISTRACIÓN
Unidad de Adquisiciones
Coordinación de Adquisición de Bienes
Coordinación Técnica de Adquisición de Bienes de Inversión y Activos
División de Equipos y Materiales Médicos

ACTA DE FALLO

LICITACIÓN PÚBLICA INTERNACIONAL ELECTRÓNICA BAJO COBERTURA DE TRATADOS DE LIBRE COMERCIO QUE CONTENGA CAPITULO DE COMPRAS GUBERNAMENTALES
NÚMERO DE IDENTIFICACIÓN EN COMPRANET: LA-50-CYR-0508YR0401T-2-2024
PROGRAMA: "MOBILIARIO MÉDICO Y DE LABORATORIO PARA HOSPITALES PRIORITARIOS"

Nombre: SERPROF BIOMED SA DE CV
No. de Contrato: 050GYR040100224-418-00

PARTIDA	DESTINO	CUCOP	PREI	SAI	DESCRIPCIÓN	CANT.	PRECIO UNITARIO	IMPORTE TOTAL SIN IVA
580	YUCATAN	51200060	20148	513,352,011,000.01	ESCALERILLA DE DOS PELDANOS.	162	\$1,040.00	\$168,480.00
Subtotal								\$168,480.00
I.V.A.								\$26,066.00
Total								\$195,436.90

Nombre: INFRAESTRUCTURA HOSPITALARIA PROEMSA SA DE CV
No. de Contrato: 050GYR040100224-419-00

PARTIDA	DESTINO	CUCOP	PREI	SAI	DESCRIPCIÓN	CANT.	PRECIO UNITARIO	IMPORTE TOTAL SIN IVA
581	YUCATAN	5100281	20149	513,360,006,000.01	ESTANTE GUARDA ESTERIL DE 90 CM.	30	\$5,504.39	\$165,131.70
Subtotal								\$165,131.70
I.V.A.								\$26,421.07
Total								\$191,552.77

Nombre: INFRAESTRUCTURA HOSPITALARIA PROEMSA SA DE CV
No. de Contrato: 050GYR040100224-420-00

PARTIDA	DESTINO	CUCOP	PREI	SAI	DESCRIPCIÓN	CANT.	PRECIO UNITARIO	IMPORTE TOTAL SIN IVA
582	YUCATAN	5100260	20151	513,360,007,000.01	ESTANTE GUARDA ESTERIL DE 120 CM.	11	\$6,238.35	\$68,621.85
Subtotal								\$68,621.85
I.V.A.								\$10,879.50
Total								\$79,501.35

396
Donación: Sr. Felipe Carrillo, Atascadero Cuatemalenses, C. R. 99701, Ciudad de México
Tel. 55 5789 2000, Ext. 3578. quatemalenses@gmail.com



2024
Felipe Carrillo
PUERTO



GOBIERNO DE
MÉXICO



DIRECCIÓN DE ADMINISTRACIÓN
Unidad de Adquisiciones
Coordinación de Adquisición de Bienes y Contratación de Servicios
Coordinación Técnica de Atención al Usuario y Atención al Ciudadano
División de Enteros y Mobiliario Médico

ACTA DE FALLO

LICITACIÓN PÚBLICA INTERNACIONAL ELECTRÓNICA BAJO COBERTURA DE TRATADOS DE LIBRE COMERCIO QUE CONTIENGA CAPÍTULO DE COMPRAS GUBERNAMENTALES
NÚMERO DE IDENTIFICACIÓN EN COMPRAS: LA-SU-GYR-050GYR0401-2-2024
PROGRAMA "MOBILIARIO MÉDICO Y DE LABORATORIO PARA HOSPITALES PRIORITARIOS"

Nombre: SERPROF BIOMED SA DE CV
No. de Contrato: 050GYR040100224-421-00

PARTIDA	DESTINO	CUCOP	PREI	SAI	DESCRIPCIÓN	CANT.	PRECIO UNITARIO	IMPORTE TOTAL SIN IVA
583	YUCATAN	51200062	20153	513,546,006,000,001	JABONERA DE PEDAL	11	\$7,233.33	\$85,066.63
Subtotal								\$85,066.63
I.V.A.								\$13,610.66
Total								\$98,677.29

Nombre: EDVAG CONCERTOS COMERCIALES SA DE CV
No. de Contrato: 050GYR040100224-422-00

PARTIDA	DESTINO	CUCOP	PREI	SAI	DESCRIPCIÓN	CANT.	PRECIO UNITARIO	IMPORTE TOTAL SIN IVA
594	YUCATAN	51200065	20155	513,557,018,000,001	LAMPARA DE PIE, RODABLE.	1	\$12,493.50	\$12,493.50
Subtotal								\$12,493.50
I.V.A.								\$199.92
Total								\$12,693.42

Nombre: SERPROF BIOMED SA DE CV
No. de Contrato: 050GYR040100224-423-00

PARTIDA	DESTINO	CUCOP	PREI	SAI	DESCRIPCIÓN	CANT.	PRECIO UNITARIO	IMPORTE TOTAL SIN IVA
594	YUCATAN	51200010	20178	513,623,2732,000,001	MESA CARRO ANESTESIÓLOGO DE 70 CM.	6	\$6,133.33	\$36,799.98
Subtotal								\$36,799.98
I.V.A.								\$588.00
Total								\$37,387.98

397

Nombre: SERPROF BIOMED SA DE CV
No. de Contrato: 050GYR040100224-424-00

PARTIDA	DESTINO	CUCOP	PREI	SAI	DESCRIPCIÓN	CANT.	PRECIO UNITARIO	IMPORTE TOTAL SIN IVA
596	YUCATAN	51200126	20181	513,621,2762,000,001	MESA DE 180 CM PARA ENSAMBLE CON REPISA INTERMEDIA.	3	\$23,000.00	\$69,000.00
Subtotal								\$69,000.00
I.V.A.								\$1,040.00
Total								\$70,040.00

Nombre: SERPROF BIOMED SA DE CV
No. de Contrato: 050GYR040100224-425-00

PARTIDA	DESTINO	CUCOP	PREI	SAI	DESCRIPCIÓN	CANT.	PRECIO UNITARIO	IMPORTE TOTAL SIN IVA
597	YUCATAN	51200137	20183	513,621,2766,000,001	MESA MAYO.	54	\$1,990.00	\$106,920.00
Subtotal								\$106,920.00
I.V.A.								\$17,107.20
Total								\$124,027.20

Nombre: MUEBLES LA FORJA DE JUAN ESCOBAR SA DE CV
No. de Contrato: 050GYR040100224-426-00

PARTIDA	DESTINO	CUCOP	PREI	SAI	DESCRIPCIÓN	CANT.	PRECIO UNITARIO	IMPORTE TOTAL SIN IVA
598	YUCATAN	51065581	20184	513,621,2792,000,001	MESA PARA EXPLORACION PEDIATRICA.	2	\$9,000.00	\$18,000.00
Subtotal								\$18,000.00
I.V.A.								\$2,880.00
Total								\$20,880.00

396

Nombre: MUEBLES LA FORJA DE JUAN ESCOBAR SA DE CV
No. de Contrato: 050GYR040100224-427-00

PARTIDA	DESTINO	CUCOP	PREI	SAI	DESCRIPCIÓN	CANT.	PRECIO UNITARIO	IMPORTE TOTAL SIN IVA
596	YUCATAN	51200126	20181	513,621,2762,000,001	MESA DE 180 CM PARA ENSAMBLE CON REPISA INTERMEDIA.	3	\$23,000.00	\$69,000.00
Subtotal								\$69,000.00
I.V.A.								\$1,040.00
Total								\$70,040.00



GOBIERNO DE
MÉXICO



DIRECCIÓN DE ADMINISTRACIÓN
Unidad de Adquisiciones
Coordinación de Adquisición de Bienes y Contratación de Servicios
Coordinación Técnica de Atención al Usuario y Atención al Ciudadano
División de Enteros y Mobiliario Médico

ACTA DE FALLO

LICITACIÓN PÚBLICA INTERNACIONAL ELECTRÓNICA BAJO COBERTURA DE TRATADOS DE LIBRE COMERCIO QUE CONTIENGA CAPÍTULO DE COMPRAS GUBERNAMENTALES
NÚMERO DE IDENTIFICACIÓN EN COMPRAS: LA-SU-GYR-050GYR0401-2-2024
PROGRAMA "MOBILIARIO MÉDICO Y DE LABORATORIO PARA HOSPITALES PRIORITARIOS"

Nombre: MUEBLES LA FORJA DE JUAN ESCOBAR SA DE CV
No. de Contrato: 050GYR040100224-424-00

PARTIDA	DESTINO	CUCOP	PREI	SAI	DESCRIPCIÓN	CANT.	PRECIO UNITARIO	IMPORTE TOTAL SIN IVA
596	YUCATAN	51200126	20181	513,621,2762,000,001	MESA DE 180 CM PARA ENSAMBLE CON REPISA INTERMEDIA.	3	\$23,000.00	\$69,000.00
Subtotal								\$69,000.00
I.V.A.								\$1,040.00
Total								\$70,040.00

Nombre: SERPROF BIOMED SA DE CV
No. de Contrato: 050GYR040100224-425-00

PARTIDA	DESTINO	CUCOP	PREI	SAI	DESCRIPCIÓN	CANT.	PRECIO UNITARIO	IMPORTE TOTAL SIN IVA
597	YUCATAN	51200137	20183	513,621,2766,000,001	MESA MAYO.	54	\$1,990.00	\$106,920.00
Subtotal								\$106,920.00
I.V.A.								\$17,107.20
Total								\$124,027.20

Nombre: MUEBLES LA FORJA DE JUAN ESCOBAR SA DE CV
No. de Contrato: 050GYR040100224-426-00

PARTIDA	DESTINO	CUCOP	PREI	SAI	DESCRIPCIÓN	CANT.	PRECIO UNITARIO	IMPORTE TOTAL SIN IVA
598	YUCATAN	51065581	20184	513,621,2792,000,001	MESA PARA EXPLORACION PEDIATRICA.	2	\$9,000.00	\$18,000.00
Subtotal								\$18,000.00
I.V.A.								\$2,880.00
Total								\$20,880.00

396

Nombre: MUEBLES LA FORJA DE JUAN ESCOBAR SA DE CV
No. de Contrato: 050GYR040100224-427-00

PARTIDA	DESTINO	CUCOP	PREI	SAI	DESCRIPCIÓN	CANT.	PRECIO UNITARIO	IMPORTE TOTAL SIN IVA
596	YUCATAN	51200126	20181	513,621,2762,000,001	MESA DE 180 CM PARA ENSAMBLE CON REPISA INTERMEDIA.	3	\$23,000.00	\$69,000.00
Subtotal								\$69,000.00
I.V.A.								\$1,040.00
Total								\$70,040.00

ANEXOS
DIVISIÓN DE CONTRATOS

2024
Felipe Carrillo
PUERTO

2024
Felipe Carrillo
PUERTO



GOBIERNO DE MEXICO



DIRECCIÓN DE ADMINISTRACIÓN
 Coordinación de Adquisición de Bienes y Contratación de Servicios
 Coordinación Técnica de Adquisición de Bienes e Inventario y Activo
 División de Equipo y Mobiliario Médico

ACTA DE FALLO

LICITACIÓN PÚBLICA INTERNACIONAL ELECTRÓNICA BAJO COBERTURA DE TRATADOS DE LIBRE COMERCIO QUE CONTENGA CAPÍTULO DE COMPRAS GUBERNAMENTALES
NÚMERO DE IDENTIFICACIÓN EN COMPRA: ETLA-50-CVR-050CYR040-7-2-2024
PROGRAMA: "MOBILIARIO MÉDICO Y DE LABORATORIO PARA HOSPITALES PRIORITARIOS"

Nombre: SERPROF BIOMED SA DE CV
 No. de Contrato: 050CYR040T00224-427-00

PARTIDA	DESTINO	CUCOP	PREI	SAI	DESCRIPCIÓN	CANT.	PRECIO UNITARIO	IMPORTE TOTAL SIN IVA
599	YUCATAN	53106592	20185	513.621.2804.00.01	MESA PARA INSTRUMENTAL QUIRURGICO.	6	\$13,333.33	\$23,599.98
Subtotal								\$23,599.98
I.V.A.								\$3,776.00
Total								\$27,375.98

Nombre: SERPROF BIOMED SA DE CV
 No. de Contrato: 050CYR040T00224-428-00

PARTIDA	DESTINO	CUCOP	PREI	SAI	DESCRIPCIÓN	CANT.	PRECIO UNITARIO	IMPORTE TOTAL SIN IVA
600	YUCATAN	53106593	20186	513.621.2813.00.01	MESA PARA REHIDRATACION.	2	\$4,913.33	\$9,826.66
Subtotal								\$9,826.66
I.V.A.								\$1,572.27
Total								\$11,398.93

Nombre: SERPROF BIOMED SA DE CV
 No. de Contrato: 050CYR040T00224-429-00

PARTIDA	DESTINO	CUCOP	PREI	SAI	DESCRIPCIÓN	CANT.	PRECIO UNITARIO	IMPORTE TOTAL SIN IVA
601	YUCATAN	51200139	20187	513.621.2826.00.01	MESA PASTEUR.	71	\$2,399.67	\$170,305.57
Subtotal								\$170,305.57
I.V.A.								\$27,248.89
Total								\$197,554.46

389

Paranaguá S.P. - Hwy 19, Col. Nueva Aurora, Alcaldía Guaymas, C.P. 86318, C.T. 46-64-88289
 Tel. 01 8770-4730, Ext. 1428.
 www.paranaguas.com



GOBIERNO DE MEXICO



DIRECCIÓN DE ADMINISTRACIÓN
 Coordinación de Adquisición de Bienes y Contratación de Servicios
 Coordinación Técnica de Adquisición de Bienes e Inventario y Activo
 División de Equipo y Mobiliario Médico

400

Paranaguá S.P. - Hwy 19, Col. Nueva Aurora, Alcaldía Guaymas, C.P. 86318, C.T. 46-64-88289
 Tel. 01 8770-4730, Ext. 1428.
 www.paranaguas.com



GOBIERNO DE MEXICO

DIRECCIÓN DE ADMINISTRACIÓN
 Coordinación de Adquisición de Bienes y Contratación de Servicios
 Coordinación Técnica de Adquisición de Bienes e Inventario y Activo
 División de Equipo y Mobiliario Médico



GOBIERNO DE MEXICO



DIRECCIÓN DE ADMINISTRACIÓN
 Unidad de Adquisiciones
 Coordinación de Adquisición de Bienes y Contratación de Servicios
 Coordinación Técnica de Adquisición de Bienes e Inventario y Activo
 División de Equipo y Mobiliario Médico

ACTA DE FALLO

LICITACIÓN PÚBLICA INTERNACIONAL ELECTRÓNICA BAJO COBERTURA DE TRATADOS DE LIBRE COMERCIO QUE CONTENGA CAPÍTULO DE COMPRAS GUBERNAMENTALES
NÚMERO DE IDENTIFICACIÓN EN COMPRA: ETLA-50-CVR-050CYR040-7-2-2024
PROGRAMA: "MOBILIARIO MÉDICO Y DE LABORATORIO PARA HOSPITALES PRIORITARIOS"

Nombre: SERPROF BIOMED SA DE CV
 No. de Contrato: 050CYR040T00224-430-00

PARTIDA	DESTINO	CUCOP	PREI	SAI	DESCRIPCIÓN	CANT.	PRECIO UNITARIO	IMPORTE TOTAL SIN IVA
602	YUCATAN	51200141	20189	513.621.2847.00.01	MESA PUENTE.	74	\$1,466.67	\$108,533.58
Subtotal								\$108,533.58
I.V.A.								\$17,366.37
Total								\$125,899.95

Nombre: EDVAG CONCEPTOS COMERCIALES SA DE CV
 No. de Contrato: 050CYR040T00224-431-00

PARTIDA	DESTINO	CUCOP	PREI	SAI	DESCRIPCIÓN	CANT.	PRECIO UNITARIO	IMPORTE TOTAL SIN IVA
603	YUCATAN	51200142	20190	513.621.2857.00.01	MESA RICIDA DE MADERA.	3	\$1,550.00	\$4,650.00
Subtotal								\$4,650.00
I.V.A.								\$551.00
Total								\$5,201.00

Nombre: SERPROF BIOMED SA DE CV
 No. de Contrato: 050CYR040T00224-432-00

PARTIDA	DESTINO	CUCOP	PREI	SAI	DESCRIPCIÓN	CANT.	PRECIO UNITARIO	IMPORTE TOTAL SIN IVA
604	YUCATAN	51200143	20191	513.621.2865.00.01	MESA RINON.	8	\$4,106.67	\$32,853.36
Subtotal								\$32,853.36
I.V.A.								\$5,206.64
Total								\$38,060.00

400

Paranaguá S.P. - Hwy 19, Col. Nueva Aurora, Alcaldía Guaymas, C.P. 86318, C.T. 46-64-88289
 Tel. 01 8770-4730, Ext. 1428.
 www.paranaguas.com



GOBIERNO DE MEXICO

DIRECCIÓN DE ADMINISTRACIÓN
 Coordinación de Adquisición de Bienes y Contratación de Servicios
 Coordinación Técnica de Adquisición de Bienes e Inventario y Activo
 División de Equipo y Mobiliario Médico



GOBIERNO DE
MÉXICO



DIRECCIÓN DE ADMINISTRACIÓN
Unidad de Adquisiciones
Coordinación de Adquisición de Bienes y Contratación de Servicios
Coordinación Técnica de Adquisición de Bienes de Inversión y Activos
División de Equipos y Mobiliario Médico

ACTA DE FALLO

LICITACIÓN PÚBLICA INTERNACIONAL ELECTRÓNICA BAJO COBERTURA DE TRATADOS DE LIBRE
COMERCIO QUE CONTIENE CAPITULO DE COMPRAS GUBERNAMENTALES
NUMERO DE IDENTIFICACION EN COMPRANET: LA-50-GYR-050CYR040-13-2024
PROGRAMA "MOBILIARIO MEDICO Y DE LABORATORIO PARA HOSPITALES PRIORITARIOS"

Nombre: MUEBLES LA FUERZA DE JUAN ESCOBAR SA DE CV
No. de Contrato: 050CYR040T00224-433-00

PARTIDA	DESTINO	CUCOP	PREI	SAI	DESCRIPCION	CANT.	PRECIO UNITARIO	IMPORTE TOTAL SIN IVA
605	YUCATAN	51020262	20192	513,771,043,91,00,01	REPISA DE 120 CM4 CONTRA MURO.	6	\$2,850.00	\$17,100.00
Subtotal								\$17,100.00
I.V.A.								\$2,736.00
Total								\$19,836.00

Nombre: META SUMINISTROS MEDICOS SA DE CV
No. de Contrato: 050GYR040T00224-434-00

PARTIDA	DESTINO	CUCOP	PREI	SAI	DESCRIPCION	CANT.	PRECIO UNITARIO	IMPORTE TOTAL SIN IVA
606	YUCATAN	51200154	20195	513,783,0075,00,01	RIEL PORTAVENOCULIS.	169	\$476.00	\$80,444.00
Subtotal								\$80,444.00
I.V.A.								\$12,871.04
Total								\$93,315.04

Nombre: SERPROF BIOMED SA DE CV
No. de Contrato: 050GYR040T00224-435-00

PARTIDA	DESTINO	CUCOP	PREI	SAI	DESCRIPCION	CANT.	PRECIO UNITARIO	IMPORTE TOTAL SIN IVA
607	YUCATAN	53200458	20196	513,790,0089,00,01	RINON DE ACERO INOXIDABLE DE 250 ML.	9	\$101.33	\$911.97
Subtotal								\$911.97
I.V.A.								\$145.92
Total								\$1,057.89

401

Presentado por: **Felipe Carrillo**
C. P. 46100, Ciudad de México
Tel. 05 52 20 70 00, 05 52 19 82
www.missadp.org



2024
Felipe Carrillo
PUERTO



GOBIERNO DE
MÉXICO



DIRECCIÓN DE ADMINISTRACIÓN
Unidad de Adquisiciones
Coordinación de Adquisición de Bienes y Contratación de Servicios
Coordinación Técnica de Adquisición de Bienes de Inversión y Activos
División de Equipos y Mobiliario Médico

ACTA DE FALLO

LICITACIÓN PÚBLICA INTERNACIONAL ELECTRÓNICA BAJO COBERTURA DE TRATADOS DE LIBRE
COMERCIO QUE CONTIENE CAPITULO DE COMPRAS GUBERNAMENTALES
NUMERO DE IDENTIFICACION EN COMPRANET: LA-50-GYR-050CYR040-13-2024
PROGRAMA "MOBILIARIO MEDICO Y DE LABORATORIO PARA HOSPITALES PRIORITARIOS"

Nombre: SERPROF BIOMED SA DE CV
No. de Contrato: 050CYR040T00224-436-00

PARTIDA	DESTINO	CUCOP	PREI	SAI	DESCRIPCION	CANT.	PRECIO UNITARIO	IMPORTE TOTAL SIN IVA
608	YUCATAN	53200461	20197	513,790,0091,00,01	RINON DE ACERO INOXIDABLE DE 500 ML.	96	\$126.67	\$12,160.32
Subtotal								\$12,160.32
I.V.A.								\$1,945.65
Total								\$14,105.97

Nombre: SERPROF BIOMED SA DE CV
No. de Contrato: 050CYR040T00224-437-00

PARTIDA	DESTINO	CUCOP	PREI	SAI	DESCRIPCION	CANT.	PRECIO UNITARIO	IMPORTE TOTAL SIN IVA
609	YUCATAN	53106595	20198	513,610,0298,00,01	SILLA DE RUEDAS CON DESCANSAPIES.	26	\$3,600.00	\$93,600.00
Subtotal								\$93,600.00
I.V.A.								\$14,976.00
Total								\$108,576.00

Nombre: SERPROF BIOMED SA DE CV
No. de Contrato: 050CYR040T00224-438-00

PARTIDA	DESTINO	CUCOP	PREI	SAI	DESCRIPCION	CANT.	PRECIO UNITARIO	IMPORTE TOTAL SIN IVA
610	YUCATAN	53200465	20199	513,950,0122,00,01	VASO PARA MEDICAMENTOS DE 30 CM CUBICOS.	184	\$100.00	\$18,400.00
Subtotal								\$18,400.00
I.V.A.								\$2,944.00
Total								\$21,344.00

402

Presentado por: **Felipe Carrillo**
C. P. 46100, Ciudad de México
Tel. 05 52 20 70 00, 05 52 19 82
www.missadp.org



2024
Felipe Carrillo
PUERTO

ANEXOS
DIVISION DE CONTRATOS



GOBIERNO DE
MÉXICO



DIRECCIÓN DE ADMINISTRACIÓN
Coordinación de Adquisición de Bienes y Contratación de Servicios
Coordinación Técnica de Adquisición de Bienes de Inversión y Activos
División de Equipo y Mobiliario Médico

ACTA DE FALLO

LICITACIÓN PÚBLICA INTERNACIONAL ELECTRÓNICA BAJO COBERTURA DE TRATADOS DE LIBRE
COMERCIO QUE CONTENGA CAPÍTULO DE COMPRAS GUBERNAMENTALES
NÚMERO DE IDENTIFICACIÓN EN COMPRANET: LA-50-GYR-0500YR0401-2-2024
PROGRAMA "MOBILIARIO MÉDICO Y DE LABORATORIO PARA HOSPITALES PRIORITARIOS"

Nombre: INFRAESTRUCTURA HOSPITALARIA PROEMSA SA DE CV
No. de Contrato: 050GYR040100224-439-00

PARTIDA	DESTINO	CUCOP	PREI	SAI	DESCRIPCIÓN	CANT.	PRECIO UNITARIO	IMPORTE TOTAL SIN IVA	
611	YUCATÁN	53200463	20203	513.950.0137.00.01	VASO PARA MEDICAMENTOS DE 140 CH CUBICOS.	10	\$206.50	\$2,065.00	
								Subtotal	\$2,065.00
								I.V.A.	\$330.40
								Total	\$2,395.40

Nombre: INFRAESTRUCTURA HOSPITALARIA PROEMSA SA DE CV
No. de Contrato: 050GYR040100224-440-00

PARTIDA	DESTINO	CUCOP	PREI	SAI	DESCRIPCIÓN	CANT.	PRECIO UNITARIO	IMPORTE TOTAL SIN IVA	
612	YUCATÁN	53200462	20201	513.950.0143.00.01	VASO CON TAPA DE UN LITRO.	4	\$464.80	\$1,859.20	
								Subtotal	\$1,859.20
								I.V.A.	\$297.47
								Total	\$2,156.67

Nombre: SERPROF BIOMED SA DE CV
No. de Contrato: 050GYR040100224-441-00

PARTIDA	DESTINO	CUCOP	PREI	SAI	DESCRIPCIÓN	CANT.	PRECIO UNITARIO	IMPORTE TOTAL SIN IVA	
613	YUCATÁN	53200041	20202	513.123.0286.00.01	BANQUETA DE ALTURA.	8	\$463.33	\$3,626.64	
								Subtotal	\$3,626.64
								I.V.A.	\$680.26
								Total	\$4,306.90

405

Procurador: psm-18, Col. Nueva Verdad, plantillas telecomunicaciones s. r. c. s. de c. v. ciudad de México, CDMX, México
Tel. 56 94 00 20 00, 56 94 14 14 26
www.procuraduria.gob.mx



2024
Felipe Carrillo
PUERTO



GOBIERNO DE
MÉXICO



DIRECCIÓN DE ADMINISTRACIÓN
Coordinación de Adquisición de Bienes y Contratación de Servicios
Coordinación Técnica de Adquisición de Bienes de Inversión y Activos
División de Equipo y Mobiliario Médico

ACTA DE FALLO

LICITACIÓN PÚBLICA INTERNACIONAL ELECTRÓNICA BAJO COBERTURA DE TRATADOS DE LIBRE
COMERCIO QUE CONTENGA CAPÍTULO DE COMPRAS GUBERNAMENTALES
NÚMERO DE IDENTIFICACIÓN EN COMPRANET: LA-50-GYR-0500YR0401-2-2024
PROGRAMA "MOBILIARIO MÉDICO Y DE LABORATORIO PARA HOSPITALES PRIORITARIOS"

Nombre: EDVAG CONCEPTOS COMERCIALES SA DE CV
No. de Contrato: 050GYR040100224-442-00

PARTIDA	DESTINO	CUCOP	PREI	SAI	DESCRIPCIÓN	CANT.	PRECIO UNITARIO	IMPORTE TOTAL SIN IVA	
614	YUCATÁN	53200059	20203	513.219.0042.00.01	DIVAN (CHAISE LONGUE).	5	\$4,620.00	\$23,100.00	
								Subtotal	\$23,100.00
								I.V.A.	\$3,696.00
								Total	\$26,796.00

Nombre: EDVAG CONCEPTOS COMERCIALES SA DE CV
No. de Contrato: 050GYR040100224-443-00

PARTIDA	DESTINO	CUCOP	PREI	SAI	DESCRIPCIÓN	CANT.	PRECIO UNITARIO	IMPORTE TOTAL SIN IVA	
615	YUCATÁN	53200074	20204	513.650.0023.00.01	UTERAS METÁLICAS.	8	\$4,620.00	\$36,960.00	
								Subtotal	\$36,960.00
								I.V.A.	\$5,933.60
								Total	\$42,893.60

Nombre: INFRAESTRUCTURA HOSPITALARIA PROEMSA SA DE CV
No. de Contrato: 050GYR040100224-444-00

PARTIDA	DESTINO	CUCOP	PREI	SAI	DESCRIPCIÓN	CANT.	PRECIO UNITARIO	IMPORTE TOTAL SIN IVA	
616	YUCATÁN	53200458	20205	513.635.0168.00.01	CRINAL PARA VAPORES.	114	\$364.00	\$41,496.00	
								Subtotal	\$41,496.00
								I.V.A.	\$6,635.36
								Total	\$48,131.36

404

Procurador: psm-18, Col. Nueva Verdad, plantillas telecomunicaciones s. r. c. s. de c. v. ciudad de México, CDMX, México
Tel. 56 94 00 20 00, 56 94 14 14 26
www.procuraduria.gob.mx



2024
Felipe Carrillo
PUERTO



GOBIERNO DE
MÉXICO



DIRECCIÓN DE ADMINISTRACIÓN
Unidad de Adquisiciones
Coordinación de Adquisición de Bienes y Contratación de Servicios
Coordinación Técnica de Adquisición de Bienes e Inventario Activos
Unidad de Equipos e Inventario Pasivo

ACTA DE FALLO

LICITACIÓN PÚBLICA INTERNACIONAL ELECTRÓNICA BAJO COBERTURA DE TRATADOS DE LIBRE COMERCIO QUE CONTENGA CAPÍTULO DE COMPRAS GUBERNAMENTALES
NÚMERO DE IDENTIFICACIÓN EN COMPRANET: LA-50-CYR-050GYR040T-2-2024
PROGRAMA "MOBILIARIO MÉDICO Y DE LABORATORIO PARA HOSPITALES PRIORITARIOS"

Nombre: INFRAESTRUCTURA HOSPITALARIA PROBLEMSA SA DE CV
No. de Contrato: 050GYR040T00224-445-00

PARTIDA	DESTINO	CUCOP	PREI	SAI	DESCRIPCIÓN	CANT.	PRECIO UNITARIO	IMPORTE TOTAL SIN IVA
617	YUCATÁN	51200153	20206	513.635.073.00.01	PORTAVENOCULISIS RODABLE.	43	\$846.42	\$36,396.06
Subtotal								\$36,396.06
I.V.A.								\$5,692.97
Total								\$42,089.03

Nombre: SERPROF BIOMED SA DE CV
No. de Contrato: 050GYR040T00224-446-00

PARTIDA	DESTINO	CUCOP	PREI	SAI	DESCRIPCIÓN	CANT.	PRECIO UNITARIO	IMPORTE TOTAL SIN IVA
618	YUCATÁN	5106570	20272	513.263.0086.00.01	CARRO ELUNA CON BASINET DE ACRILICO.	9	\$4,333.33	\$38,999.97
Subtotal								\$38,999.97
I.V.A.								\$6,210.00
Total								\$45,209.97

Nombre: EDVAC CONCEPTOS COMERCIALES SA DE CV
No. de Contrato: 050GYR040T00224-447-00

PARTIDA	DESTINO	CUCOP	PREI	SAI	DESCRIPCIÓN	CANT.	PRECIO UNITARIO	IMPORTE TOTAL SIN IVA
619	YUCATÁN	5106582	20274	513.130.0493.00.01	BASCULA PESA BEBEB TUBULAR TIPO DINAMOMETRO.	4	\$5,250.00	\$21,000.00
Subtotal								\$21,000.00
I.V.A.								\$2,860.00
Total								\$24,860.00

405

Durango 203, P.O. Box 11, C.P. 87000, Puerto Felipe Carrillo Puerto, Quintana Roo, C.R. 99796, Cliente de Crédito
Tel: 99 9224 1001 Ext: 1600
www.imss.gob.mx



2024
Felipe Carrillo
PUERTO



GOBIERNO DE
MÉXICO



DIRECCIÓN DE ADMINISTRACIÓN
Unidad de Adquisiciones
Coordinación de Adquisición de Bienes e Inventario Activos
Coordinación Técnica de Adquisición de Bienes e Inventario Pasivo
Unidad de Equipos e Inventario Pasivo

ACTA DE FALLO

LICITACIÓN PÚBLICA INTERNACIONAL ELECTRÓNICA BAJO COBERTURA DE TRATADOS DE LIBRE COMERCIO QUE CONTENGA CAPÍTULO DE COMPRAS GUBERNAMENTALES
NÚMERO DE IDENTIFICACIÓN EN COMPRANET: LA-50-CYR-050GYR040T-2-2024
PROGRAMA "MOBILIARIO MÉDICO Y DE LABORATORIO PARA HOSPITALES PRIORITARIOS"

Nombre: EDVAC CONCEPTOS COMERCIALES SA DE CV
No. de Contrato: 050GYR040T00224-448-00

PARTIDA	DESTINO	CUCOP	PREI	SAI	DESCRIPCIÓN	CANT.	PRECIO UNITARIO	IMPORTE TOTAL SIN IVA
620	YUCATÁN	51200119	20302	513.621.3076.00.01	MESA DE 150 CM PARA ATENCIÓN AL RECIEN NACIDO.	2	\$12,390.00	\$24,780.00
Subtotal								\$24,780.00
I.V.A.								\$3,964.80
Total								\$28,744.80

Nombre: EDVAC CONCEPTOS COMERCIALES SA DE CV
No. de Contrato: 050GYR040T00224-449-00

PARTIDA	DESTINO	CUCOP	PREI	SAI	DESCRIPCIÓN	CANT.	PRECIO UNITARIO	IMPORTE TOTAL SIN IVA
624	YUCATÁN	5106572	20547	513.191.0934.00.01	CARRRO PARA CURACIONES EN ABS.	12	\$29,000.00	\$348,000.00
Subtotal								\$348,000.00
I.V.A.								\$56,448.00
Total								\$404,448.00

Nombre: SERPROF BIOMED SA DE CV
No. de Contrato: 050GYR040T00224-450-00

PARTIDA	DESTINO	CUCOP	PREI	SAI	DESCRIPCIÓN	CANT.	PRECIO UNITARIO	IMPORTE TOTAL SIN IVA
625	YUCATÁN	51200054	20549	513.191.0946.00.01	CARRRO PARA ROPA SUCIA CON TAPA Y APERTURA DE PEDAL	67	\$6,933.33	\$464,533.11
Subtotal								\$464,533.11
I.V.A.								\$74,226.30
Total								\$538,759.41

406

Durango 203, P.O. Box 11, C.P. 87000, Puerto Felipe Carrillo Puerto, Quintana Roo, C.R. 99796, Cliente de Crédito
Tel: 99 9224 1001 Ext: 1600
www.imss.gob.mx



2024
Felipe Carrillo
PUERTO

ANEXOS
DIVISIÓN DE CONTRATOS



DIRECCIÓN DE ADMINISTRACIÓN
Unidad de Adquisiciones
Coordinación de Adquisición de Bienes de Inversión y Activos
Coordinación Técnica de Adquisición de Bienes de Inversión y Activos
División de Equipos y Mobiliario Médico

ACTA DE FALLO

LICITACIÓN PÚBLICA INTERNACIONAL ELECTRÓNICA BAJO COBERTURA DE TRATADOS DE LIBRE COMERCIO QUE CONTIENGA CAPÍTULO DE COMPRAS GUBERNAMENTALES.
NÚMERO DE IDENTIFICACIÓN EN COMPRA: LA-50-GYR-050GYR040-F-2-2024
PROGRAMA: "MOBILIARIO MÉDICO Y DE LABORATORIO PARA HOSPITALES PRIORITARIOS"

Nombre: SERPROF BIOMED SA DE CV
No. de Contrato: 050GYR040T00224-457-00

PARTIDA	DESTINO	CUCOP	PREI	SAI	DESCRIPCIÓN	CANT.	PRECIO UNITARIO	IMPORTE TOTAL SIN IVA
636	YUCATAN	51200169	20621	515.6191876.00.01	MESA ALTA DE 120 CM SIN RESPALDO Y PUERTAS ABATIBLES.	8	\$5,042.67	\$40,341.36
Subtotal								\$40,341.36
I.V.A.								\$6,454.62
Total								\$46,795.98

Nombre: EDVAG CONCEPTOS COMERCIALES SA DE CV
No. de Contrato: 050GYR040T00224-458-00

PARTIDA	DESTINO	CUCOP	PREI	SAI	DESCRIPCIÓN	CANT.	PRECIO UNITARIO	IMPORTE TOTAL SIN IVA
638	YUCATAN	51200244	70627	515.6191937.00.01	MESAS ALTA DE 180 CM SIN RESPALDO, CAJONES CENTRALES Y PUERTAS ABATIBLES LATERALES.	10	\$25,935.00	\$259,350.00
Subtotal								\$259,350.00
I.V.A.								\$41,495.00
Total								\$300,845.00

Nombre: SERPROF BIOMED SA DE CV
No. de Contrato: 050GYR040T00224-459-00

PARTIDA	DESTINO	CUCOP	PREI	SAI	DESCRIPCIÓN	CANT.	PRECIO UNITARIO	IMPORTE TOTAL SIN IVA
641	ZARAGOZA	5106659	16682	513.1910603.01.01	CARTO CAMILLA TIPO TRANSFER LATERAL.	2	\$28,000.00	\$56,000.00
Subtotal								\$56,000.00
I.V.A.								\$8,960.00
Total								\$64,960.00

409

Dirección: Calle 18, Col. Santa Rosa, Atlixco, San Jerónimo, C.P. 20700, Ciudad de México
Tel: 55 5746 7200, 814, 14725
www.imss.gob.mx



2024
Felipe Carrillo
PUERTO

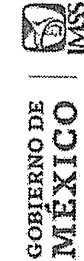

DIRECCIÓN DE ADMINISTRACIÓN
Unidad de Adquisiciones
Coordinación de Adquisición de Bienes de Inversión y Activos
División de Equipos y Mobiliario Médico

ACTA DE FALLO

LICITACIÓN PÚBLICA INTERNACIONAL ELECTRÓNICA BAJO COBERTURA DE TRATADOS DE LIBRE COMERCIO QUE CONTIENGA CAPÍTULO DE COMPRAS GUBERNAMENTALES.
NÚMERO DE IDENTIFICACIÓN EN COMPRA: LA-50-GYR-050GYR040-F-2-2024
PROGRAMA: "MOBILIARIO MÉDICO Y DE LABORATORIO PARA HOSPITALES PRIORITARIOS"

Nombre: EDVAG CONCEPTOS COMERCIALES SA DE CV
No. de Contrato: 050GYR040T00224-460-00

PARTIDA	DESTINO	CUCOP	PREI	SAI	DESCRIPCIÓN	CANT.	PRECIO UNITARIO	IMPORTE TOTAL SIN IVA
642	ZARAGOZA	51200063	16698	513.5460029.01.01	ZABONERA ELECTRICA	1	\$1,224.00	\$1,224.00
Subtotal								\$1,224.00
I.V.A.								\$195.84
Total								\$1,419.84

Nombre: EDVAG CONCEPTOS COMERCIALES SA DE CV
No. de Contrato: 050GYR040T00224-461-00

PARTIDA	DESTINO	CUCOP	PREI	SAI	DESCRIPCIÓN	CANT.	PRECIO UNITARIO	IMPORTE TOTAL SIN IVA
643	ZARAGOZA	51200144	16771	513.6260287.01.01	MODULO PARA CONSULTORIO MEDICO DERECHO.	25	\$32,400.00	\$810,000.00
Subtotal								\$810,000.00
I.V.A.								\$29,600.00
Total								\$839,600.00

Nombre: EDVAG CONCEPTOS COMERCIALES SA DE CV
No. de Contrato: 050GYR040T00224-462-00

PARTIDA	DESTINO	CUCOP	PREI	SAI	DESCRIPCIÓN	CANT.	PRECIO UNITARIO	IMPORTE TOTAL SIN IVA
644	ZARAGOZA	51200145	16772	513.6260295.01.01	MODULO PARA CONSULTORIO MEDICO IZQUIERDO.	13	\$32,400.00	\$421,200.00
Subtotal								\$421,200.00
I.V.A.								\$67,392.00
Total								\$488,592.00

410

Dirección: Calle 18, Col. Santa Rosa, Atlixco, San Jerónimo, C.P. 20700, Ciudad de México
Tel: 55 5746 7200, 814, 14725
www.imss.gob.mx



2024
Felipe Carrillo
PUERTO

ANEXOS
DIVISIÓN DE CONTRATOS



GOBIERNO DE
MÉXICO



DIRECCIÓN DE ADMINISTRACIÓN
Unidad de Medios y Contratación de Bienes y Servicios
Coordinación de Adquisición de Bienes y Contratación de Bienes y Servicios
Coordinación Técnica de Adquisición de Bienes y Contratación de Bienes y Servicios
División de Equipos Hospitalarios Médicos

ACTA DE FALLO

LICITACIÓN PÚBLICA INTERNACIONAL ELECTRÓNICA BAJO COBERTURA DE TRATADOS DE LIBRE COMERCIO QUE CONTENGA CAPÍTULO DE COMPRAS GUBERNAMENTALES
NÚMERO DE IDENTIFICACIÓN EN COMPRANET: LA-50-CYR-050CYR040-T-2-2024
PROGRAMA "MOBILIARIO MÉDICO Y DE LABORATORIO PARA HOSPITALES PRIORITARIOS"

Nombre: DISTRIBUIDORA AXKAN KUALI SAS DE CV
No. de Contrato: 050CYR040T00224-469-00

PARTIDA	DESTINO	CUCOP	PREI	SAI	DESCRIPCIÓN	CANT.	PRECIO UNITARIO	IMPORTE TOTAL SIN IVA
657	ZARAGOZA	5100590	20025	515.451.0255.00.01	CABINETE PARA TOMA DE MUESTRAS.	8	\$5,268.00	\$42,144.00
Subtotal								\$42,144.00
I.V.A.								\$6,743.04
Total								\$48,887.04

Nombre: MUEBLES LA FUERZA DE JUAN ESCOBAR SA DE CV
No. de Contrato: 050CYR040T00224-470-00

PARTIDA	DESTINO	CUCOP	PREI	SAI	DESCRIPCIÓN	CANT.	PRECIO UNITARIO	IMPORTE TOTAL SIN IVA
658	ZARAGOZA	51200189	20023	515.619.1227.00.01	MESA ALTA DE 90 CM CON CUBIERTA DE ACERO INOXIDABLE.	3	\$8,800.00	\$17,400.00
Subtotal								\$17,400.00
I.V.A.								\$2,784.00
Total								\$20,184.00

Nombre: MUEBLES LA FUERZA DE JUAN ESCOBAR SA DE CV
No. de Contrato: 050CYR040T00224-471-00

PARTIDA	DESTINO	CUCOP	PREI	SAI	DESCRIPCIÓN	CANT.	PRECIO UNITARIO	IMPORTE TOTAL SIN IVA
659	ZARAGOZA	51200161	20030	515.619.1332.00.01	MESA ALTA DE 120 CM CON CUBIERTA DE ACERO INOXIDABLE.	4	\$6,500.00	\$26,000.00
Subtotal								\$26,000.00
I.V.A.								\$4,160.00
Total								\$30,160.00

413

Paraguay 221, Piso 5, C.O. Rama Nueva, Av. 18 de Septiembre, C.P. 47100, Saltillo, Coahuila de Zaragoza, México
Tel. 55 57501000 ext. 10000
www.fortis.com.mx

2024
Felipe Carrillo
PUERTO



GOBIERNO DE
MÉXICO



DIRECCIÓN DE ADMINISTRACIÓN
Unidad de Medios y Contratación de Bienes y Servicios
Coordinación de Adquisición de Bienes y Contratación de Bienes y Servicios
Coordinación Técnica de Adquisición de Bienes y Contratación de Bienes y Servicios
División de Equipos y Mobiliario Médico

ACTA DE FALLO

LICITACIÓN PÚBLICA INTERNACIONAL ELECTRÓNICA BAJO COBERTURA DE TRATADOS DE LIBRE COMERCIO QUE CONTENGA CAPÍTULO DE COMPRAS GUBERNAMENTALES
NÚMERO DE IDENTIFICACIÓN EN COMPRANET: LA-50-CYR-050CYR040-T-2-2024
PROGRAMA "MOBILIARIO MÉDICO Y DE LABORATORIO PARA HOSPITALES PRIORITARIOS"

Nombre: EDVAG CONCEPTOS COMERCIALES SA DE CV
No. de Contrato: 050CYR040T00224-472-00

PARTIDA	DESTINO	CUCOP	PREI	SAI	DESCRIPCIÓN	CANT.	PRECIO UNITARIO	IMPORTE TOTAL SIN IVA
660	ZARAGOZA	51200176	20031	515.619.1244.00.01	MESA ALTA DE 150 CM CON CUBIERTA DE ACERO INOXIDABLE.	2	\$10,800.00	\$21,600.00
Subtotal								\$21,600.00
I.V.A.								\$3,456.00
Total								\$25,056.00

Nombre: EDVAG CONCEPTOS COMERCIALES SA DE CV
No. de Contrato: 050CYR040T00224-473-00

PARTIDA	DESTINO	CUCOP	PREI	SAI	DESCRIPCIÓN	CANT.	PRECIO UNITARIO	IMPORTE TOTAL SIN IVA
662	ZARAGOZA	51200202	20036	515.619.1932.00.01	MESA BAJA DE 180 CM CON CUBIERTA DE MADERA.	2	\$5,220.00	\$10,440.00
Subtotal								\$10,440.00
I.V.A.								\$1,670.40
Total								\$12,110.40

Nombre: EDVAG CONCEPTOS COMERCIALES SA DE CV
No. de Contrato: 050CYR040T00224-474-00

PARTIDA	DESTINO	CUCOP	PREI	SAI	DESCRIPCIÓN	CANT.	PRECIO UNITARIO	IMPORTE TOTAL SIN IVA
664	ZARAGOZA	51200206	20040	515.619.1337.00.01	MESA BAJA DE 180 CM CON CUBIERTA DE ACERO INOXIDABLE.	1	\$9,000.00	\$9,000.00
Subtotal								\$9,000.00
I.V.A.								\$1,400.00
Total								\$10,400.00

414

Paraguay 221, Piso 5, C.O. Rama Nueva, Av. 18 de Septiembre, C.P. 47100, Saltillo, Coahuila de Zaragoza, México
Tel. 55 57501000 ext. 10000
www.fortis.com.mx

2024
Felipe Carrillo
PUERTO

ANEXOS
DIVISIÓN DE CONTRATOS



GOBIERNO DE
MEXICO



DIRECCIÓN DE ADMINISTRACIÓN
de Recursos Humanos
Coordinación de Adquisición de Bienes y Contratación de Servicios
Coordinación Técnica de Adquisición de Bienes de Inversión y Activos
Cuidado de Equipos y Mobiliario Médico

ACTA DE FALLO

LICITACIÓN PÚBLICA INTERNACIONAL ELECTRÓNICA BAJO COBERTURA DE TRATADOS DE LIBRE
COMERCIO QUE CONTenga CAPITULO DE COMPRAS GUBERNAMENTALES
NÚMERO DE IDENTIFICACIÓN EN COMPRANET: LA-50-CYR-050CYR040-T-2-2024
PROGRAMA: MOBILIARIO MÉDICO Y DE LABORATORIO PARA HOSPITALES PRIORITARIOS

Nombre: DISTRIBUIDORA AXKAN KUALI SAS DE CV
No. de Contrato: 050CYR040T00224-481-00

PARTIDA	DESTINO	CUCOP	PREI	SAI	DESCRIPCIÓN	CANT.	PRECIO UNITARIO	IMPORTE TOTAL SIN IVA
672	ZARAGOZA	51200037	20123	513.108.03555.006.01	BANCO GIRATORIO AORDINADO SIN RESPALDO.	2	\$1278.00	\$2,556.00
Subtotal								\$2,556.00
I.V.A.								\$408.96
Total								\$2,964.96

Nombre: AH CORPORATIVO MEDICO DE MEXICO, S.A. DE C.V.
No. de Contrato: 050OTR040T00224-482-00

PARTIDA	DESTINO	CUCOP	PREI	SAI	DESCRIPCIÓN	CANT.	PRECIO UNITARIO	IMPORTE TOTAL SIN IVA
673	ZARAGOZA	51200038	20124	513.108.03563.006.01	BANCO GIRATORIO CON RESPALDO DE ACERO INOXIDABLE.	34	\$1184.23	\$40,263.82
Subtotal								\$40,263.82
I.V.A.								\$6,442.21
Total								\$46,706.03

Nombre: SERPROF BIOMED SA DE CV
No. de Contrato: 050CYR040T00224-483-00

PARTIDA	DESTINO	CUCOP	PREI	SAI	DESCRIPCIÓN	CANT.	PRECIO UNITARIO	IMPORTE TOTAL SIN IVA
674	ZARAGOZA	51200039	20125	513.108.03780.006.01	BANCO GIRATORIO DE ACERO INOXIDABLE	184	\$1,146.87	\$210,987.28
Subtotal								\$210,987.28
I.V.A.								\$33,975.96
Total								\$244,963.24

417

Por cada vez que se emita un nuevo contrato, Atenciones: Compras-mex, S. P. 80839; Cliente: 050CYR040T00224-481-00
Tel: 52 57 20 17 00, Ext: 15245
www.compras.gob.mx



2024
Felipe Carrillo
PUERTO



GOBIERNO DE
MEXICO



DIRECCIÓN DE ADMINISTRACIÓN
de Recursos Humanos
Coordinación de Adquisición de Bienes y Contratación de Servicios
Coordinación Técnica de Adquisición de Bienes de Inversión y Activos
Cuidado de Equipos y Mobiliario Médico

ACTA DE FALLO

LICITACIÓN PÚBLICA INTERNACIONAL ELECTRÓNICA BAJO COBERTURA DE TRATADOS DE LIBRE
COMERCIO QUE CONTenga CAPITULO DE COMPRAS GUBERNAMENTALES
NÚMERO DE IDENTIFICACIÓN EN COMPRANET: LA-50-CYR-050CYR040-T-2-2024
PROGRAMA: MOBILIARIO MÉDICO Y DE LABORATORIO PARA HOSPITALES PRIORITARIOS

Nombre: INFRAESTRUCTURA HOSPITALARIA PROEMSA SA DE CV
No. de Contrato: 050CYR040T00224-484-00

PARTIDA	DESTINO	CUCOP	PREI	SAI	DESCRIPCIÓN	CANT.	PRECIO UNITARIO	IMPORTE TOTAL SIN IVA
675	ZARAGOZA	51200041	20126	513.113.03993.006.01	BANDEJA	1	\$630.00	\$630.00
Subtotal								\$630.00
I.V.A.								\$100.80
Total								\$730.80

Nombre: EDVAG CONCEPTOS COMERCIALES SA DE CV
No. de Contrato: 050CYR040T00224-485-00

PARTIDA	DESTINO	CUCOP	PREI	SAI	DESCRIPCIÓN	CANT.	PRECIO UNITARIO	IMPORTE TOTAL SIN IVA
677	ZARAGOZA	513106598	20128	513.160.422.006.01	BASCUA CON ESTADIMETRO	55	\$5,578.20	\$306,801.00
Subtotal								\$306,801.00
I.V.A.								\$49,088.16
Total								\$355,889.16

Nombre: TECNOLOGIA INTEGRAL PERSONALIZABLE SA DE CV
No. de Contrato: 050CYR040T00224-486-00

PARTIDA	DESTINO	CUCOP	PREI	SAI	DESCRIPCIÓN	CANT.	PRECIO UNITARIO	IMPORTE TOTAL SIN IVA
678	ZARAGOZA	51200047	20133	513.163.0149.006.01	BURC.	276	\$600.00	\$163,800.00
Subtotal								\$163,800.00
I.V.A.								\$28,928.00
Total								\$192,728.00

418

Por cada vez que se emita un nuevo contrato, Atenciones: Compras-mex, S. P. 80839; Cliente: 050CYR040T00224-484-00
Tel: 52 57 20 17 00, Ext: 15245
www.compras.gob.mx



2024
Felipe Carrillo
PUERTO

ANEXOS
DIVISIÓN DE CONTRATOS

ACTA DE FALLO

LICITACIÓN PÚBLICA INTERNACIONAL ELECTRÓNICA BAJO COBERTURA DE TRATADOS DE LIBRE COMERCIO QUE CONTENGA CAPITULO DE COMPRAS GUBERNAMENTALES
 NÚMERO DE IDENTIFICACIÓN EN COMPRANET: LA-50-GYR-050GVR0407-2-2024
 PROGRAMA "MOBILIARIO MÉDICO Y DE LABORATORIO PARA HOSPITALES PRIORITARIOS"

Nombre: SERPROF BIOMED SA DE CV
 No. de Contrato: 050GVR040700224-487-00

PARTIDA	DESTINO	CUCOP	PREI	SAI	DESCRIPCIÓN	CANT.	PRECIO UNITARIO	IMPORTE TOTAL SIN IVA
679	ZARAGOZA	53106573	20136	513191.0862.00.01	CARRO PARA CURACIONES	3	\$4,933.33	\$14,799.99
Subtotal								\$14,799.99
I.V.A.								\$2,366.00
Total								\$17,167.99

Nombre: SERPROF BIOMED SA DE CV
 No. de Contrato: 050GVR040700224-488-00

PARTIDA	DESTINO	CUCOP	PREI	SAI	DESCRIPCIÓN	CANT.	PRECIO UNITARIO	IMPORTE TOTAL SIN IVA
680	ZARAGOZA	53106576	20137	513191.0877.00.01	CARRO PARA MEDICAMENTOS	18	\$4,933.33	\$88,799.94
Subtotal								\$88,799.94
I.V.A.								\$14,207.99
Total								\$103,007.93

Nombre: TECNOLOGIA INTEGRAL PERSONALIZABLE SA DE CV
 No. de Contrato: 050GVR040700224-489-00

PARTIDA	DESTINO	CUCOP	PREI	SAI	DESCRIPCIÓN	CANT.	PRECIO UNITARIO	IMPORTE TOTAL SIN IVA
681	ZARAGOZA	53106577	20140	513191.0903.00.01	CARRO PORTAEXPEDIENTES	11	\$7,932.00	\$87,252.00
Subtotal								\$87,252.00
I.V.A.								\$13,980.32
Total								\$101,232.32

419

Diferencia por: Felipe Carrillo, Director, Ciudad de México
 Tel. 55 5230 1730, Ext. 14824
 www.imss.gob.mx

2024
Felipe Carrillo
PUERTO

ACTA DE FALLO

LICITACIÓN PÚBLICA INTERNACIONAL ELECTRÓNICA BAJO COBERTURA DE TRATADOS DE LIBRE COMERCIO QUE CONTENGA CAPITULO DE COMPRAS GUBERNAMENTALES
 NÚMERO DE IDENTIFICACIÓN EN COMPRANET: LA-50-GYR-050GVR0407-2-2024
 PROGRAMA "MOBILIARIO MÉDICO Y DE LABORATORIO PARA HOSPITALES PRIORITARIOS"

Nombre: INFRAESTRUCTURA HOSPITALARIA PROEMSA SA DE CV
 No. de Contrato: 050GVR040700224-490-00

PARTIDA	DESTINO	CUCOP	PREI	SAI	DESCRIPCIÓN	CANT.	PRECIO UNITARIO	IMPORTE TOTAL SIN IVA
682	ZARAGOZA	53106578	20142	513209.0061.00.01	CEPILLERA PARA USO QUIRURGICO	46	\$483.00	\$22,218.00
Subtotal								\$22,218.00
I.V.A.								\$3,564.88
Total								\$25,772.88

Nombre: INFRAESTRUCTURA HOSPITALARIA PROEMSA SA DE CV
 No. de Contrato: 050GVR040700224-491-00

PARTIDA	DESTINO	CUCOP	PREI	SAI	DESCRIPCIÓN	CANT.	PRECIO UNITARIO	IMPORTE TOTAL SIN IVA
683	ZARAGOZA	53200453	20143	513227.0176.00.01	CHAROLA CON TAPA PARA INSTRUMENTAL	1	\$825.00	\$825.00
Subtotal								\$825.00
I.V.A.								\$84.00
Total								\$909.00

Nombre: INFRAESTRUCTURA HOSPITALARIA PROEMSA SA DE CV
 No. de Contrato: 050GVR040700224-492-00

PARTIDA	DESTINO	CUCOP	PREI	SAI	DESCRIPCIÓN	CANT.	PRECIO UNITARIO	IMPORTE TOTAL SIN IVA
684	ZARAGOZA	53200456	20145	513245.0113.00.01	COMODID PARA ADULTOS	273	\$631.00	\$171,723.00
Subtotal								\$171,723.00
I.V.A.								\$28,435.60
Total								\$200,158.60

420

Diferencia por: Felipe Carrillo, Director, Ciudad de México
 Tel. 55 5230 1730, Ext. 14824
 www.imss.gob.mx

2024
Felipe Carrillo
PUERTO

ACTA DE FALLO

LICITACIÓN PÚBLICA INTERNACIONAL ELECTRÓNICA BAJO COBERTURA DE TRATADOS DE LIBRE COMERCIO QUE CONTIENGA CAPÍTULO DE COMPRAS GUBERNAMENTALES
NÚMERO DE IDENTIFICACIÓN EN COMPRANET: LA-50-GYR-050GYR040-T-23024
PROGRAMA "MOBILIARIO MÉDICO Y DE LABORATORIO PARA HOSPITALES PRIORITARIOS"

Nombre: SERPROF BIOMED SA DE CV
No. de Contrato: 050GYR040T00224-493-00

PARTIDA	DESTINO	CUCOP	PREI	SAI	DESCRIPCIÓN	CANT.	PRECIO UNITARIO	IMPORTE TOTAL SIN IVA
685	ZARAGOZA	52000457	20146	513.245.0128.0001	COMODO PARA MENORES.	28	\$900.00	\$22,400.00
Subtotal								\$22,400.00
I.V.A.								\$1,584.00
Total								\$23,984.00

Nombre: INFRAESTRUCTURA HOSPITALARIA PROEMSA SA DE CV
No. de Contrato: 050GYR040T00224-494-00

PARTIDA	DESTINO	CUCOP	PREI	SAI	DESCRIPCIÓN	CANT.	PRECIO UNITARIO	IMPORTE TOTAL SIN IVA
686	ZARAGOZA	51200057	20147	513.254.0113.0001	CUBIERTA DE ACERO INOXIDABLE CON PORTA CUBIERTA RODABLE	234	\$1,022.70	\$239,311.80
Subtotal								\$239,311.80
I.V.A.								\$36,289.89
Total								\$275,601.69

Nombre: TECNOLOGIA INTEGRAL PERSONALIZABLE SA DE CV
No. de Contrato: 050GYR040T00224-495-00

PARTIDA	DESTINO	CUCOP	PREI	SAI	DESCRIPCIÓN	CANT.	PRECIO UNITARIO	IMPORTE TOTAL SIN IVA
687	ZARAGOZA	51200050	20148	513.352.0110.0001	ESCALERILLA DE DOS PELDAÑOS.	365	\$775.00	\$282,875.00
Subtotal								\$282,875.00
I.V.A.								\$45,360.00
Total								\$328,235.00

421

Rubén 20, Piso 10, Car. Panteón Viejo, Alcaldía Cuauhtémoc, C.P. 06700, Ciudad de México
Tel. 55 53241766 Ext. 10024 www.hispania.mx



ACTA DE FALLO

LICITACIÓN PÚBLICA INTERNACIONAL ELECTRÓNICA BAJO COBERTURA DE TRATADOS DE LIBRE COMERCIO QUE CONTIENGA CAPÍTULO DE COMPRAS GUBERNAMENTALES
NÚMERO DE IDENTIFICACIÓN EN COMPRANET: LA-50-GYR-050GYR040-T-23024
PROGRAMA "MOBILIARIO MÉDICO Y DE LABORATORIO PARA HOSPITALES PRIORITARIOS"

Nombre: INFRAESTRUCTURA HOSPITALARIA PROEMSA SA DE CV
No. de Contrato: 050GYR040T00224-496-00

PARTIDA	DESTINO	CUCOP	PREI	SAI	DESCRIPCIÓN	CANT.	PRECIO UNITARIO	IMPORTE TOTAL SIN IVA
688	ZARAGOZA	51002761	20149	513.360.0066.0001	ESTANTE GUARDA ESTERIL DE 90 CM.	93	\$5,222.69	\$485,700.17
Subtotal								\$485,700.17
I.V.A.								\$77,713.63
Total								\$563,413.80

Nombre: INFRAESTRUCTURA HOSPITALARIA PROEMSA SA DE CV
No. de Contrato: 050GYR040T00224-497-00

PARTIDA	DESTINO	CUCOP	PREI	SAI	DESCRIPCIÓN	CANT.	PRECIO UNITARIO	IMPORTE TOTAL SIN IVA
689	ZARAGOZA	51002800	20151	513.360.0071.0001	ESTANTE GUARDA ESTERIL DE 120 CM.	14	\$5,944.21	\$83,218.94
Subtotal								\$83,218.94
I.V.A.								\$13,315.03
Total								\$96,533.97

Nombre: SERPROF BIOMED SA DE CV
No. de Contrato: 050GYR040T00224-498-00

PARTIDA	DESTINO	CUCOP	PREI	SAI	DESCRIPCIÓN	CANT.	PRECIO UNITARIO	IMPORTE TOTAL SIN IVA
690	ZARAGOZA	51200052	20153	513.546.0051.0001	JABONERA DE PEDAL.	15	\$7,733.33	\$115,999.95
Subtotal								\$115,999.95
I.V.A.								\$18,559.99
Total								\$134,559.94

422

Rubén 20, Piso 10, Car. Panteón Viejo, Alcaldía Cuauhtémoc, C.P. 06700, Ciudad de México
Tel. 55 53241766 Ext. 10024 www.hispania.mx



ANEXOS
DIVISIÓN DE CONTRATOS



2024
Felipe Carrillo
PUERTO



GOBIERNO DE MEXICO

DIRECCIÓN DE ADMINISTRACIÓN
Unidad de Adquisiciones
Coordinación en Adquisición de Bienes y Contratación de Servicios
Coordinación Técnico de Adquisición
División de Bienes y Mobiliario Médico

ACTA DE FALLO

LICITACIÓN PÚBLICA INTERNACIONAL ELECTRÓNICA BAJO COBERTURA DE TRATADOS DE LIBRE COMERCIO QUE CONTENGA CAPÍTULO DE COMPRAS GUBERNAMENTALES
NÚMERO DE IDENTIFICACIÓN EN COMPRANET: LA-50-GYR-05006YR0404-7-2024
PROGRAMA "MOBILIARIO MÉDICO Y DE LABORATORIO PARA HOSPITALES PRIORITARIOS"

Nombre: SERPROF BIOMED SA DE CV
No. de Contrato: 050GYR040T00224-505-00

PARTIDA	DESTINO	CUCOP	PREI	SAI	DESCRIPCIÓN	CANT.	PRECIO UNITARIO	IMPORTE TOTAL SIN IVA
707	ZARAGOZA	5206582	20185	513.6212804.00.01	MESA PARA INSTRUMENTAL QUIRÚRGICO.	8	\$4,913.33	\$31,466.64
Subtotal								\$31,466.64
I.V.A.								\$5,034.66
Total								\$36,501.30

Nombre: SERPROF BIOMED SA DE CV
No. de Contrato: 050GYR040T00224-506-00

PARTIDA	DESTINO	CUCOP	PREI	SAI	DESCRIPCIÓN	CANT.	PRECIO UNITARIO	IMPORTE TOTAL SIN IVA
708	ZARAGOZA	5206593	20186	513.6212813.00.01	MESA PARA REHIDRATACIÓN.	6	\$4,913.33	\$29,479.98
Subtotal								\$29,479.98
I.V.A.								\$4,716.80
Total								\$34,196.78

Nombre: SERPROF BIOMED SA DE CV
No. de Contrato: 050GYR040T00224-507-00

PARTIDA	DESTINO	CUCOP	PREI	SAI	DESCRIPCIÓN	CANT.	PRECIO UNITARIO	IMPORTE TOTAL SIN IVA
709	ZARAGOZA	5200139	20187	513.6212836.00.01	MESA PASTEUR.	90	\$2,388.67	\$215,880.30
Subtotal								\$215,880.30
I.V.A.								\$54,540.85
Total								\$270,421.15

425

Encargado: Dra. Rita E. Coll. Reyes. Méndez, Elizabeth. Capanza. Benítez, C. R. (RITAB). Ciudad de México, 28 de Septiembre del 2024. www@imss.gob.mx



2024
Rita E. Coll. Reyes
PUERTO



GOBIERNO DE MEXICO



DIRECCIÓN DE ADMINISTRACIÓN
Unidad de Adquisiciones
Coordinación en Adquisición de Bienes y Contratación de Servicios
Coordinación Técnico de Adquisición
División de Bienes y Mobiliario Médico

ACTA DE FALLO

LICITACIÓN PÚBLICA INTERNACIONAL ELECTRÓNICA BAJO COBERTURA DE TRATADOS DE LIBRE COMERCIO QUE CONTENGA CAPÍTULO DE COMPRAS GUBERNAMENTALES
NÚMERO DE IDENTIFICACIÓN EN COMPRANET: LA-50-GYR-05007R0404-7-2024
PROGRAMA "MOBILIARIO MÉDICO Y DE LABORATORIO PARA HOSPITALES PRIORITARIOS"

Nombre: SERPROF BIOMED SA DE CV
No. de Contrato: 050GYR040T00224-508-00

PARTIDA	DESTINO	CUCOP	PREI	SAI	DESCRIPCIÓN	CANT.	PRECIO UNITARIO	IMPORTE TOTAL SIN IVA
710	ZARAGOZA	5200141	20189	513.6212847.00.01	MESA PUENTE.	176	\$1,466.67	\$258,133.92
Subtotal								\$258,133.92
I.V.A.								\$41,300.43
Total								\$299,434.35

Nombre: EDVAG CONCEPTOS COMERCIALES SA DE CV
No. de Contrato: 050GYR040T00224-509-00

PARTIDA	DESTINO	CUCOP	PREI	SAI	DESCRIPCIÓN	CANT.	PRECIO UNITARIO	IMPORTE TOTAL SIN IVA
711	ZARAGOZA	5200142	20190	513.6212857.00.01	MESA RICADA DE MADERA.	3	\$3,900.00	\$11,700.00
Subtotal								\$11,700.00
I.V.A.								\$4,752.00
Total								\$16,452.00

Nombre: SERPROF BIOMED SA DE CV
No. de Contrato: 050GYR040T00224-510-00

PARTIDA	DESTINO	CUCOP	PREI	SAI	DESCRIPCIÓN	CANT.	PRECIO UNITARIO	IMPORTE TOTAL SIN IVA
712	ZARAGOZA	5200143	20191	513.6212865.00.01	MESA PINON.	19	\$4,106.67	\$78,026.73
Subtotal								\$78,026.73
I.V.A.								\$13,484.28
Total								\$91,511.01

426

Encargado: Dra. Rita E. Coll. Reyes. Méndez, Elizabeth. Capanza. Benítez, C. R. (RITAB). Ciudad de México, 28 de Septiembre del 2024. www@imss.gob.mx



2024
Rita E. Coll. Reyes
PUERTO

ANEXOS
DIVISIÓN DE CONTRATOS



GOBIERNO DE
MÉXICO



DIRECCIÓN DE ADMINISTRACIÓN
Unidad de Adquisiciones
Comisión de Adquisición de Bienes y Contratación de Servicios
Comisión Técnica de Adquisición de Bienes y Contratación de Servicios
División de Estudios y Mobiliario Médico

ACTA DE FALLO

LICITACIÓN PÚBLICA INTERNACIONAL ELECTRÓNICA BAJO COBERTURA DE TRATADOS DE LIBRE COMERCIO QUE CONTENGA CAPÍTULO DE COMPRAS GUBERNAMENTALES
NÚMERO DE IDENTIFICACIÓN EN COMPRANET: LA-59-GYR-050GYR040-12-2024
PROGRAMA: "MOBILIARIO MÉDICO Y DE LABORATORIO PARA HOSPITALES PRIORITARIOS"

Nombre: MUEBLES LA FORJA DE JUAN ESCOBAR SA DE CV
No. de Contrato: 050GYR040T00224-511-00

PARTIDA	DESTINO	CUCOP	PREI	SAI	DESCRIPCIÓN	CANT.	PRECIO UNITARIO	IMPORTE TOTAL SIN IVA
713	ZARAGOZA	5100262	20194	51377104380001	REPISA DE 120 CM CONTRA MURO.	9	\$2700.00	\$24,300.00
Subtotal								\$24,300.00
I.V.A.								\$3,688.00
Total								\$28,188.00

Nombre: EDVAG CONCEPTOS COMERCIALES SA DE CV
No. de Contrato: 050GYR040T00224-512-00

PARTIDA	DESTINO	CUCOP	PREI	SAI	DESCRIPCIÓN	CANT.	PRECIO UNITARIO	IMPORTE TOTAL SIN IVA
714	ZARAGOZA	5100264	20194	51377104560001	REPISA DE 180 CM CONTRA MURO.	1	\$3,600.00	\$3,600.00
Subtotal								\$3,600.00
I.V.A.								\$76.00
Total								\$4,176.00

Nombre: META SUMINISTROS MEDICOS SA DE CV
No. de Contrato: 050GYR040T00224-513-00

PARTIDA	DESTINO	CUCOP	PREI	SAI	DESCRIPCIÓN	CANT.	PRECIO UNITARIO	IMPORTE TOTAL SIN IVA
715	ZARAGOZA	5120154	20195	51376300750001	RIEL PORRAVENCLUISA.	415	\$476.00	\$197,540.00
Subtotal								\$197,540.00
I.V.A.								\$3,606.40
Total								\$201,146.40

427

Domingo 28, Julio 2024, Avda. Puerto Acapulco, Cuernavaca, C. P. 76100, Chiapas de los Rios
Tel. 28 2726 7905 Ext. 1022

2024
Felipe Carrillo
PUERTO



GOBIERNO DE
MÉXICO



DIRECCIÓN DE ADMINISTRACIÓN
Unidad de Adquisiciones
Comisión de Adquisición de Bienes y Contratación de Servicios
Comisión Técnica de Adquisición de Bienes y Contratación de Servicios
División de Equipos y Mobiliario Médico

ACTA DE FALLO

LICITACIÓN PÚBLICA INTERNACIONAL ELECTRÓNICA BAJO COBERTURA DE TRATADOS DE LIBRE COMERCIO QUE CONTENGA CAPÍTULO DE COMPRAS GUBERNAMENTALES
NÚMERO DE IDENTIFICACIÓN EN COMPRANET: LA-59-GYR-050GYR040-12-2024
PROGRAMA: "MOBILIARIO MÉDICO Y DE LABORATORIO PARA HOSPITALES PRIORITARIOS"

Nombre: INFRAESTRUCTURA HOSPITALARIA PROEMSA SA DE CV
No. de Contrato: 050GYR040T00224-514-00

PARTIDA	DESTINO	CUCOP	PREI	SAI	DESCRIPCIÓN	CANT.	PRECIO UNITARIO	IMPORTE TOTAL SIN IVA
716	ZARAGOZA	53200459	20195	51379000890001	RINON DE AGERO INOXIDABLE DE 250 ML.	13	\$79.80	\$1,037.40
Subtotal								\$1,037.40
I.V.A.								\$165.98
Total								\$1,203.38

Nombre: INFRAESTRUCTURA HOSPITALARIA PROEMSA SA DE CV
No. de Contrato: 050GYR040T00224-515-00

PARTIDA	DESTINO	CUCOP	PREI	SAI	DESCRIPCIÓN	CANT.	PRECIO UNITARIO	IMPORTE TOTAL SIN IVA
717	ZARAGOZA	53200461	20197	51379000910001	RINON DE AGERO INOXIDABLE DE 500 ML.	65	\$99.75	\$6,483.75
Subtotal								\$6,483.75
I.V.A.								\$1,037.40
Total								\$7,521.15

Nombre: SEIPROF BIOMED SA DE CV
No. de Contrato: 050GYR040T00224-516-00

PARTIDA	DESTINO	CUCOP	PREI	SAI	DESCRIPCIÓN	CANT.	PRECIO UNITARIO	IMPORTE TOTAL SIN IVA
718	ZARAGOZA	53106385	20198	51381007980001	SILLA DE RUEDAS CON DESCANSAPIES.	63	\$3,600.00	\$226,800.00
Subtotal								\$226,800.00
I.V.A.								\$36,288.00
Total								\$263,088.00

428

Domingo 28, Julio 2024, C. P. 76100, Chiapas de los Rios
Tel. 28 2726 7905 Ext. 1022

2024
Felipe Carrillo
PUERTO





GOBIERNO DE
MÉXICO



DIRECCIÓN DE ADMINISTRACIÓN
Coordinación de Adquisición de Bienes y Contratación de Servicios
Coordinación Técnica de Adquisición de Bienes de Inversión y Activos
División de Equipos y Mobiliario Médico

ACTA DE FALLO

LICITACIÓN PÚBLICA INTERNACIONAL ELECTRÓNICA BAJO COBERTURA DE TRATADOS DE LIBRE COMERCIO QUE CONTENGA CAPITULO DE COMPRAS GUBERNAMENTALES
NÚMERO DE IDENTIFICACIÓN EN COMPRANET: LA-50-CYR-050CYR040-T-2-2024
PROGRAMA "MOBILIARIO MEDICO Y DE LABORATORIO PARA HOSPITALES PRIORITARIOS"

Nombre: SERRPROF BIOMED SA DE CV
No. de Contrato: 050CYR040T00224-517-00

PARTIDA	DESTINO	CUCOP	PREI	SAI	DESCRIPCIÓN	CANT.	PRECIO UNITARIO	IMPORTE TOTAL SIN IVA
719	ZARAGOZA	52200465	20199	513,950,0122,000,01	VASO PARA MEDICAMENTOS DE 30 CM CUBICOS	161	\$100.00	\$16,100.00
Subtotal								\$16,100.00
I.V.A.								\$2,576.00
Total								\$18,676.00

Nombre: INFRAESTRUCTURA HOSPITALARIA PROEMSA SA DE CV
No. de Contrato: 050CYR040T00224-518-00

PARTIDA	DESTINO	CUCOP	PREI	SAI	DESCRIPCIÓN	CANT.	PRECIO UNITARIO	IMPORTE TOTAL SIN IVA
720	ZARAGOZA	52200463	20200	513,950,0137,000,01	VASO PARA MEDICAMENTOS DE 140 CM CUBICOS	4	\$136.50	\$546.00
Subtotal								\$546.00
I.V.A.								\$87.36
Total								\$633.36

Nombre: INFRAESTRUCTURA HOSPITALARIA PROEMSA SA DE CV
No. de Contrato: 050CYR040T00224-519-00

PARTIDA	DESTINO	CUCOP	PREI	SAI	DESCRIPCIÓN	CANT.	PRECIO UNITARIO	IMPORTE TOTAL SIN IVA
723	ZARAGOZA	52200462	20201	513,950,0149,000,01	VASO CON TAPA DE UN LITRO	2	\$394.80	\$789.60
Subtotal								\$789.60
I.V.A.								\$126.34
Total								\$915.94

429

Durango 201, Piso 11, Col. Remedios, Alzamillo, Cuernavaca, C. P. 06700, Ciudad de México, México
Tel: 55 25 26 25 26, Ext. 10029
www.imss.gob.mx



2024
Felipe Carrillo
PUERTO



GOBIERNO DE
MÉXICO



DIRECCIÓN DE ADMINISTRACIÓN
Coordinación de Adquisición de Bienes y Contratación de Servicios
Coordinación Técnica de Adquisición de Bienes de Inversión y Activos
División de Equipos y Mobiliario Médico

ACTA DE FALLO

LICITACIÓN PÚBLICA INTERNACIONAL ELECTRÓNICA BAJO COBERTURA DE TRATADOS DE LIBRE COMERCIO QUE CONTENGA CAPITULO DE COMPRAS GUBERNAMENTALES
NÚMERO DE IDENTIFICACIÓN EN COMPRANET: LA-50-CYR-050CYR040-T-2-2024
PROGRAMA "MOBILIARIO MEDICO Y DE LABORATORIO PARA HOSPITALES PRIORITARIOS"

Nombre: SERRPROF BIOMED SA DE CV
No. de Contrato: 050CYR040T00224-520-00

PARTIDA	DESTINO	CUCOP	PREI	SAI	DESCRIPCIÓN	CANT.	PRECIO UNITARIO	IMPORTE TOTAL SIN IVA
722	ZARAGOZA	52200041	20202	513,950,0266,000,01	BANQUETA DE ALTURA	15	\$453.33	\$6,799.95
Subtotal								\$6,799.95
I.V.A.								\$1,087.99
Total								\$7,887.94

Nombre: EDVAG CONCEPTOS COMERCIALES SA DE CV
No. de Contrato: 050CYR040T00224-521-00

PARTIDA	DESTINO	CUCOP	PREI	SAI	DESCRIPCIÓN	CANT.	PRECIO UNITARIO	IMPORTE TOTAL SIN IVA
723	ZARAGOZA	52200059	20203	513,219,0092,000,01	DIVAN CHAISE LONGUE	17	\$3,960.00	\$67,320.00
Subtotal								\$67,320.00
I.V.A.								\$10,771.20
Total								\$78,091.20

Nombre: EDVAG CONCEPTOS COMERCIALES SA DE CV
No. de Contrato: 050CYR040T00224-522-00

PARTIDA	DESTINO	CUCOP	PREI	SAI	DESCRIPCIÓN	CANT.	PRECIO UNITARIO	IMPORTE TOTAL SIN IVA
724	ZARAGOZA	52200074	20204	513,560,0023,000,01	LITERAS METALICAS	40	\$3,960.00	\$158,400.00
Subtotal								\$158,400.00
I.V.A.								\$25,344.00
Total								\$183,744.00

430

Durango 201, Piso 11, Col. Remedios, Alzamillo, Cuernavaca, C. P. 06700, Ciudad de México, México
Tel: 55 25 26 25 26, Ext. 10029
www.imss.gob.mx



2024
Felipe Carrillo
PUERTO

ANEXOS
DIVISIÓN DE CONTRATOS



GOBIERNO DE MEXICO



DIRECCIÓN DE ADMINISTRACIÓN
Unidad de Adquisiciones
Comisión de Contratación de Servicios
Coordinación Técnica de Adquisiciones
División de Equipo y Mobiliario Médico

ACTA DE FALLO

LICITACIÓN PÚBLICA INTERNACIONAL ELECTRÓNICA BAJO COBERTURA DE TRATADOS DE LIBRE COMERCIO QUE CONTENGA CAPITULO DE COMPRAS GUBERNAMENTALES
NÚMERO DE IDENTIFICACIÓN EN COMPRANET: LA-SG-CYR-0507R0401-2-2024
PROGRAMA: "MOBILIARIO MÉDICO Y DE LABORATORIO PARA HOSPITALES PRIORITARIOS"

Nombre: **INFRAESTRUCTURA HOSPITALARIA PROEMSA SA DE CV**
No. de Contrato: **050CYR040700224-523-00**

PARTIDA	DESTINO	CUCOP	PREI	SAI	DESCRIPCIÓN	CANT.	PRECIO UNITARIO	IMPORTE TOTAL	
							SIN IVA	SIN IVA	
725	ZARAGOZA	53200458	20205	513.635.0168.00.01	CRINAL PARA VARONES.	204	\$294.00	\$59,976.00	
								Subtotal	\$59,976.00
								I.V.A.	\$9,596.16
								Total	\$69,572.16

Nombre: **INFRAESTRUCTURA HOSPITALARIA PROEMSA SA DE CV**
No. de Contrato: **050CYR040700224-524-00**

PARTIDA	DESTINO	CUCOP	PREI	SAI	DESCRIPCIÓN	CANT.	PRECIO UNITARIO	IMPORTE TOTAL	
							SIN IVA	SIN IVA	
726	ZARAGOZA	51200153	20206	513.635.0173.00.01	PORTAVENOCULIS RODABLE.	106	\$645.67	\$68,229.02	
								Subtotal	\$68,229.02
								I.V.A.	\$10,916.64
								Total	\$79,145.66

Nombre: **SERPROF BIOMED SA DE CV**
No. de Contrato: **050CYR040700224-525-00**

PARTIDA	DESTINO	CUCOP	PREI	SAI	DESCRIPCIÓN	CANT.	PRECIO UNITARIO	IMPORTE TOTAL	
							SIN IVA	SIN IVA	
727	ZARAGOZA	53106570	20712	513.285.0096.00.01	CARRO CUINA CON BASINET DE ACRILICO.	1	\$4,333.33	\$4,333.33	
								Subtotal	\$4,333.33
								I.V.A.	\$693.33
								Total	\$5,026.66

432

Dirección: P.O. Box 71, Cda. Roma Nueva, Alcatraz Cuautitlán, C. P. 04200, Cuautitlán de Zaragoza, Estado de México
Tel: 55 5726-7700, 5511 14925.
www.imss.gob.mx



2024
Felipe Carrillo
PUERTO



GOBIERNO DE MEXICO



DIRECCIÓN DE ADMINISTRACIÓN
Unidad de Adquisiciones
Comisión de Contratación de Servicios
Coordinación Técnica de Adquisiciones
División de Equipo y Mobiliario Médico

ACTA DE FALLO

LICITACIÓN PÚBLICA INTERNACIONAL ELECTRÓNICA BAJO COBERTURA DE TRATADOS DE LIBRE COMERCIO QUE CONTENGA CAPITULO DE COMPRAS GUBERNAMENTALES
NÚMERO DE IDENTIFICACIÓN EN COMPRANET: LA-SG-CYR-0507R0401-2-2024
PROGRAMA: "MOBILIARIO MÉDICO Y DE LABORATORIO PARA HOSPITALES PRIORITARIOS"

Nombre: **EDVAG CONCEPTOS COMERCIALES SA DE CV**
No. de Contrato: **050CYR040700224-526-00**

PARTIDA	DESTINO	CUCOP	PREI	SAI	DESCRIPCIÓN	CANT.	PRECIO UNITARIO	IMPORTE TOTAL	
							SIN IVA	SIN IVA	
728	ZARAGOZA	53106562	20274	513130.0499.00.01	BASCUILA PESA BEBE TURULAR TIPO DINAMOMETRO.	6	\$4,500.00	\$27,000.00	
								Subtotal	\$27,000.00
								I.V.A.	\$4,370.00
								Total	\$31,370.00

Nombre: **EDVAG CONCEPTOS COMERCIALES SA DE CV**
No. de Contrato: **050CYR040700224-527-00**

PARTIDA	DESTINO	CUCOP	PREI	SAI	DESCRIPCIÓN	CANT.	PRECIO UNITARIO	IMPORTE TOTAL	
							SIN IVA	SIN IVA	
733	ZARAGOZA	51200214	20371	515619.1417.00.01	MESA BAZA DE 90 CM CON CUBIERTA DE ACERO INOXIDABLE.	3	\$7,200.00	\$21,600.00	
								Subtotal	\$21,600.00
								I.V.A.	\$3,456.00
								Total	\$25,056.00

Nombre: **EDVAG CONCEPTOS COMERCIALES SA DE CV**
No. de Contrato: **050CYR040700224-528-00**

PARTIDA	DESTINO	CUCOP	PREI	SAI	DESCRIPCIÓN	CANT.	PRECIO UNITARIO	IMPORTE TOTAL	
							SIN IVA	SIN IVA	
735	ZARAGOZA	53106572	20547	513.191.0934.00.01	CARRO PARA CURACIONES EN ABS.	92	\$25,200.00	\$2,318,400.00	
								Subtotal	\$2,318,400.00
								I.V.A.	\$370,944.00
								Total	\$2,689,344.00

432

Dirección: P.O. Box 71, Cda. Roma Nueva, Alcatraz Cuautitlán, C. P. 04200, Cuautitlán de Zaragoza, Estado de México
Tel: 55 5726-7700, 5511 14925.
www.imss.gob.mx



2024
Felipe Carrillo
PUERTO



GOBIERNO DE MÉXICO

IMSS

DIRECCIÓN DE ADMINISTRACIÓN
Unidad de Adquisiciones
Coordinación de Adquisición de Bienes de Inversión y Activos
Coordinación Técnica de Adquisición de Bienes de Inversión y Activos
División de Equipo y Mobiliario Médico

ACTA DE FALLO

LICITACIÓN PÚBLICA INTERNACIONAL ELECTRÓNICA BAJO COBERTURA DE TRATADOS DE LIBRE COMERCIO QUE CONTENGA CAPÍTULO DE COMPRAS GUBERNAMENTALES NÚMERO DE IDENTIFICACIÓN EN COMPRANET LA-50-CYR-050CYR040-1-2-2024
PROGRAMA "MOBILIARIO MÉDICO Y DE LABORATORIO PARA HOSPITALES PRIORITARIOS"

Nombre: EDVAG CONCEPTOS COMERCIALES SA DE CV
No. de Contrato: 050CYR040T00224-529-00

PARTIDA	DESTINO	CUCOP	PREI	SAI	DESCRIPCIÓN	CANT.	PRECIO UNITARIO	IMPORTE TOTAL SIN IVA
736	ZARAGOZA	51000054	20548	513.191.0946.00.01	CARRO PARA ROPA SUCIA CON TAPA Y APERTURA DE PEDAL.	75	\$6,300.00	\$472,500.00
Subtotal								\$472,500.00
I.V.A.								\$75,600.00
Total								\$548,100.00

Nombre: EDVAG CONCEPTOS COMERCIALES SA DE CV
No. de Contrato: 050CYR040T00224-530-00

PARTIDA	DESTINO	CUCOP	PREI	SAI	DESCRIPCIÓN	CANT.	PRECIO UNITARIO	IMPORTE TOTAL SIN IVA
739	ZARAGOZA	51000273	20589	515.958.0017.00.01	SILLÓN DE EXTRACCIONES.	7	\$19,900.00	\$139,300.00
Subtotal								\$139,300.00
I.V.A.								\$21,669.00
Total								\$160,969.00

Nombre: EDVAG CONCEPTOS COMERCIALES SA DE CV
No. de Contrato: 050CYR040T00224-531-00

PARTIDA	DESTINO	CUCOP	PREI	SAI	DESCRIPCIÓN	CANT.	PRECIO UNITARIO	IMPORTE TOTAL SIN IVA
740	ZARAGOZA	51000157	20587	513.954.0017.00.01	VESTIDOR CON ARMARIO PARA CONSULTORIO.	3	\$24,300.00	\$72,900.00
Subtotal								\$72,900.00
I.V.A.								\$11,664.00
Total								\$84,564.00

433
Surscopa 289, piso 14, col. Roma Norte, Alameda Cuauhtémoc, C. P. 06700, Ciudad de México
Tel. 525340100, 52534022 www.imss.gob.mx



2024
Felipe Carrillo
PUERTO



GOBIERNO DE MÉXICO

IMSS

DIRECCIÓN DE ADMINISTRACIÓN
Unidad de Adquisiciones
Coordinación de Adquisición de Bienes de Inversión y Activos
Coordinación Técnica de Adquisición de Bienes de Inversión y Activos
División de Equipo y Mobiliario Médico

ACTA DE FALLO

LICITACIÓN PÚBLICA INTERNACIONAL ELECTRÓNICA BAJO COBERTURA DE TRATADOS DE LIBRE COMERCIO QUE CONTENGA CAPÍTULO DE COMPRAS GUBERNAMENTALES NÚMERO DE IDENTIFICACIÓN EN COMPRANET LA-50-CYR-050CYR040-1-2-2024
PROGRAMA "MOBILIARIO MÉDICO Y DE LABORATORIO PARA HOSPITALES PRIORITARIOS"

Nombre: META SUMINISTROS MEDICOS SA DE CV
No. de Contrato: 050CYR040T00224-532-00

PARTIDA	DESTINO	CUCOP	PREI	SAI	DESCRIPCIÓN	CANT.	PRECIO UNITARIO	IMPORTE TOTAL SIN IVA
741	ZARAGOZA	51000235	20603	515.619.1897.00.01	MESA ALTA DE 90 CM CON RESPALDO, CAJON Y PUERTAS ABATIBLES.	31	\$3,720.00	\$115,320.00
Subtotal								\$115,320.00
I.V.A.								\$19,451.20
Total								\$134,771.20

Nombre: SERPROF BIOMED SA DE CV
No. de Contrato: 050CYR040T00224-533-00

PARTIDA	DESTINO	CUCOP	PREI	SAI	DESCRIPCIÓN	CANT.	PRECIO UNITARIO	IMPORTE TOTAL SIN IVA
743	ZARAGOZA	51000240	20615	515.619.1813.00.01	MESA ALTA DE 180 CM DE TRABAJO PARA 2 USUARIOS CON RESPALDO.	9	\$4,366.67	\$39,300.03
Subtotal								\$39,300.03
I.V.A.								\$6,288.00
Total								\$45,588.03

Nombre: SERPROF BIOMED SA DE CV
No. de Contrato: 050CYR040T00224-534-00

PARTIDA	DESTINO	CUCOP	PREI	SAI	DESCRIPCIÓN	CANT.	PRECIO UNITARIO	IMPORTE TOTAL SIN IVA
744	ZARAGOZA	51000168	20620	515.619.1865.00.01	MESA ALTA DE 120 CM. SIN RESPALDO Y B CAJONES.	21	\$7,732.00	\$162,372.00
Subtotal								\$162,372.00
I.V.A.								\$25,979.52
Total								\$188,351.52

434
Surscopa 289, piso 14, col. Roma Norte, Alameda Cuauhtémoc, C. P. 06700, Ciudad de México
Tel. 525340100, 52534022 www.imss.gob.mx



2024
Felipe Carrillo
PUERTO

ANEXOS
DIVISIÓN DE CONTRATOS



GOBIERNO DE MEXICO



DIRECCIÓN DE ADMINISTRACIÓN
Unidad de Adquisición de Bienes y Contratación de Servicios
Coordinación Técnica de Adquisición de Bienes de Inversión y Activos
División de Equipos y Mobiliario Médico

ACTA DE FALLO

LICITACIÓN PÚBLICA INTERNACIONAL ELECTRÓNICA BAJO COBERTURA DE TRATADOS DE LIBRE COMERCIO QUE CONTIENGA CAPÍTULO DE COMPRAS GUBERNAMENTALES
NÚMERO DE IDENTIFICACIÓN EN COMPRANET: LA-50-GYR-050GYR040-T-2-2024.
PROGRAMA "MOBILIARIO MÉDICO Y DE LABORATORIO PARA HOSPITALES PRIORITARIOS"

Nombre: SERPROF BIONMED SA DE CV
No. de Contrato: 050GYR040T00224-535-00

PARTIDA	DESTINO	CUCOP	PREI	SAI	DESCRIPCIÓN	CANT.	PRECIO UNITARIO	IMPORTE TOTAL SIN IVA
745	ZARAGOZA	51200169	20621	515.619.187/6.00.01	MESA ALTA DE 120 CM SIN RESPALDO Y PUERTAS ABATIBLES.	5	\$5,042.67	\$25,213.35
Subtotal								\$25,213.35
I.V.A.								\$4,034.14
Total								\$29,247.49

Nombre: SERPROF BIONMED SA DE CV
No. de Contrato: 050GYR040T00224-535-00

PARTIDA	DESTINO	CUCOP	PREI	SAI	DESCRIPCIÓN	CANT.	PRECIO UNITARIO	IMPORTE TOTAL SIN IVA
746	ZARAGOZA	51200170	20622	515.619.1883.00.01	MESA ALTA DE 120 CM SIN RESPALDO, 2 CAJONES SUPERIORES Y PUERTAS ABATIBLES	15	\$6,292.00	\$94,380.00
Subtotal								\$94,380.00
I.V.A.								\$15,000.80
Total								\$109,380.80

Nombre: EDVAG CONCEPTOS COMERCIALES SA DE CV
No. de Contrato: 050GYR040T00224-537-00

PARTIDA	DESTINO	CUCOP	PREI	SAI	DESCRIPCIÓN	CANT.	PRECIO UNITARIO	IMPORTE TOTAL SIN IVA
747	ZARAGOZA	51200244	20627	515.619.1837.00.01	MESA ALTA DE 180 CM SIN RESPALDO, 2 CAJONES CENTRALES Y PUERTAS ABATIBLES LATERALES.	2	\$22,230.00	\$44,460.00
Subtotal								\$44,460.00
I.V.A.								\$7,113.60
Total								\$51,573.60

435

Durango, 26 de Mayo de 2024. Felipe Carrillo Puerto, Ciudad de México
www.imss.gob.mx



2024 Felipe Carrillo Puerto



GOBIERNO DE MEXICO



DIRECCIÓN DE ADMINISTRACIÓN
Coordinación de Adquisición de Bienes y Contratación de Servicios
Coordinación Técnica de Adquisición de Bienes de Inversión y Activos
División de Equipos y Mobiliario Médico

ACTA DE FALLO

LICITACIÓN PÚBLICA INTERNACIONAL ELECTRÓNICA BAJO COBERTURA DE TRATADOS DE LIBRE COMERCIO QUE CONTIENGA CAPÍTULO DE COMPRAS GUBERNAMENTALES
NÚMERO DE IDENTIFICACIÓN EN COMPRANET: LA-50-GYR-050GYR040-T-2-2024.
PROGRAMA "MOBILIARIO MÉDICO Y DE LABORATORIO PARA HOSPITALES PRIORITARIOS"

Lo anterior, por las razones expuestas en este fallo y en las evaluaciones que son sustento de la decisión, cuyas proposiciones resultaron solventes ya que cumplieron con los requisitos legales, técnicos y económicos establecidos en la convocatoria y a la Licitación, y además, al haber obtenido el precio más bajo, por lo que garantizan el cumplimiento de las obligaciones respectivas.

Con fundamento en el artículo 38 de la Ley, el apartado 9 de la convocatoria y conforme se señala de manera fundada y motivada en la evaluación, se declaran **desiertas 30 partidas**, mismas que se enlistan a continuación:

PARTIDA	DESTINO	CUCOP	CLAVE PREI	CLAVE SAI	DESCRIPCIÓN	CANTIDAD
18	BAJA CALIFORNIA	51200176	20031	515.619.1244.00.01	MESA ALTA DE 150 CM CON CUBIERTA DE ACERO INOXIDABLE.	1
25	BAJA CALIFORNIA	51200274	20044	515.625.0188.00.01	SILLA CAMA PARA DONADORES.	4
29	BAJA CALIFORNIA	51200036	20122	515.108.0345.00.01	BANCO CIRATORIO ACOJINADO CON RESPALDO CINCO APOYOS.	4
30	BAJA CALIFORNIA	51200037	20123	515.108.0385.00.01	BANCO CIRATORIO ACOJINADO SIN RESPALDO.	2
51	BAJA CALIFORNIA	51200579	20152	515.500.0072.00.01	INFANTOMETRO PORTATIL DE EXTENSIÓN TELESCÓPICA.	1
73	BAJA CALIFORNIA	51200142	20190	515.621.2857.00.01	MESA PICADA DE MADERA.	2
93	BAJA CALIFORNIA	51200214	20321	515.619.1417.00.01	MESA BAJA DE 90 CM CON CUBIERTA DE ACERO INOXIDABLE.	2
94	BAJA CALIFORNIA	51200167	20332	515.619.1624.00.01	MESA ALTA DE 120 CM CON RESPALDO.	3
100	BAJA CALIFORNIA	51200275	20589	515.958.0017.00.01	SILLON DE EXTRACCIONES.	7
200	CHIAPAS	51200193	20309	515.250.0035.00.01	CAMPANA DE EXTRACCIÓN PLOMADA.	1
201	CHIAPAS	51200592	20312	515.451.0295.00.01	GABINETE PLOMADO PARA ALMACENAMIENTO DE RADIO ISÓTOPOS.	1

436

Durango, 26 de Mayo de 2024. Felipe Carrillo Puerto, Ciudad de México
www.imss.gob.mx



2024 Felipe Carrillo Puerto

ACTA DE FALLO

LICITACIÓN PÚBLICA INTERNACIONAL ELECTRÓNICA BAJO COBERTURA DE TRATADOS DE LIBRE COMERCIO QUE CONTIENGA CAPÍTULO DE COMPRAS GUBERNAMENTALES
NÚMERO DE IDENTIFICACIÓN EN COMPRANET: LA-50-GVR-0506CYRD-40-T-2-2024
PROGRAMA "MOBILIARIO MÉDICO Y DE LABORATORIO PARA HOSPITALES PRIORITARIOS"

PARTIDA	DESTINO	CÚCOP	CLAVE PREL	CLAVE SAL	DESCRIPCIÓN	CANTIDAD
205	CHIAPAS	51200167	20332	515.619.1524.00.01	MESA ALTA DE 120 CM CON RESPALDO.	4
211	CHIAPAS	51200275	20589	515.958.0077.00.01	SILLON DE EXTRACCIONES.	2
244	CHIQUAHUA	51200274	20044	515.925.0728.00.01	SILLA CAMA PARA DONADORES.	4
248	CHIQUAHUA	51200036	20122	513.108.0345.00.01	BANCO GIRATORIO ACORNADO CON RESPALDO CINCO APOYOS.	5
310	CHIQUAHUA	51200714	20321	515.619.117.00.01	MESA BAJA DE 90 CM CON CUBIERTA DE ACERO INOXIDABLE.	3
311	CHIQUAHUA	51200167	20332	515.619.1524.00.01	MESA ALTA DE 120 CM CON RESPALDO.	3
317	CHIQUAHUA	51200275	20589	515.958.0077.00.01	SILLON DE EXTRACCIONES.	7
419	PLIEBILA	51200167	20332	515.619.1524.00.01	MESA ALTA DE 120 CM CON RESPALDO.	3
449	SONORA	51200174	20026	515.619.1195.00.01	MESA ALTA DE 150 CM CON CAJONERA LATERAL.	2
459	SONORA	51200274	20044	515.825.0188.00.01	SILLA CAMA PARA DONADORES.	2
463	SONORA	51200036	20122	513.108.0345.00.01	BANCO GIRATORIO ACORNADO CON RESPALDO CINCO APOYOS.	4
527	SONORA	51200167	20332	515.619.1524.00.01	MESA ALTA DE 120 CM CON RESPALDO.	3
523	SONORA	51200275	20589	515.958.0077.00.01	SILLON DE EXTRACCIONES.	5
580	YUCATAN	51200205	20039	515.619.1322.00.01	MESA BAJA DE 150 CM CON CUBIERTA DE ACERO INOXIDABLE.	1
623	YUCATAN	51200167	20332	515.619.1524.00.01	MESA ALTA DE 120 CM CON RESPALDO.	2

437

Durango 231, Piso 11, Col. Gran Plaza, Av. Felipe Carrillo Puerto, C. P. 66769, Ciudad de México
Tel. 56 2723 1746, Ext. 1036
www.gob.mx

2024
Felipe Carrillo
PUERTO

ACTA DE FALLO

LICITACIÓN PÚBLICA INTERNACIONAL ELECTRÓNICA BAJO COBERTURA DE TRATADOS DE LIBRE COMERCIO QUE CONTIENGA CAPÍTULO DE COMPRAS GUBERNAMENTALES
NÚMERO DE IDENTIFICACIÓN EN COMPRANET: LA-50-CVR-0506CYRD-40-T-2-2024
PROGRAMA "MOBILIARIO MÉDICO Y DE LABORATORIO PARA HOSPITALES PRIORITARIOS"

PARTIDA	DESTINO	CÚCOP	CLAVE PREL	CLAVE SAL	DESCRIPCIÓN	CANTIDAD
639	YUCATAN	51200246	20623	515.619.1959.00.01	MESA ALTA DE 100 CM DE TRABAJO PARA 2 USUARIOS SIN RESPALDO.	6
719	ZARAGOZA	51200183	20309	515.250.0035.00.01	CAMPANA DE EXTRACCIÓN PLOMADA.	1
730	ZARAGOZA	53106592	20312	515.451.0295.00.01	GABINETE PLOMADO PARA ALMACENAMIENTO DE RADIO ISÓTOPOS.	1
734	ZARAGOZA	51200167	20332	515.619.1524.00.01	MESA ALTA DE 120 CM CON RESPALDO.	3

Los contratos se adjudican considerando los precios unitarios ofertados por los licitantes en sus propuestas económicas, mismas que para los efectos del presente Fallo se tienen por reproducidas en este apartado como si a la letra se insertaran.

De conformidad con el artículo 37 fracción V de la Ley se informa a los licitantes adjudicados que, con el fin de dar cumplimiento a lo establecido en el artículo 46 de la Ley y demás correlativos, deberán entregar a partir del día hábil siguiente a la adjudicación, en la División de Contratos ubicada en el piso 10 del inmueble de Calle Durango No. 291, Colonia Roma Norte, Demarcación Territorial Cuauhtémoc, Código Postal 06700, Ciudad de México, en un horario de 9:30 a 14:00 horas en copia simple y original o copia certificada para cotejo de los documentos señalados en el Documento Adjunto 3. "Documentación legal solicitada para la elaboración del contrato" de la convocatoria y que se integra a la presente como ANEXO IV, para pronta referencia.

En cumplimiento a los artículos 2 fracción II, 45 último párrafo de la Ley; 84 segundo párrafo del Reglamento; así como el establecido en el "Acuerdo por el que se incorpora como un módulo de ComprasNet la aplicación denominada Formalización de Instrumentos Jurídicos y se emiten las Disposiciones de carácter general que regulan su funcionamiento", publicado en el DOF el 18 de septiembre de 2020; se solicita que previo a la suscripción del contrato respectivo, los representantes legales de los adjudicados lleven a cabo su registro en el Módulo de Formalización de Instrumentos Jurídicos (MFIJ), para lo cual se pone a su disposición las siguientes direcciones electrónicas:

<https://www.gob.mx/compranet/documentos/modulo-de-formalizacion-de-instrumentos-juridicos>
https://compranetinfo.hacienda.gob.mx/descargas/Guia_de_registro_de_empresas_V3.pdf

Asimismo, se le informe que el contrato se formalizará en el MFIJ a más tardar el 02 de agosto de 2024 a las 17:00 horas, plazo que se encuentra comprendido dentro de los quince días naturales posteriores a la

438

Durango 231, Piso 11, Col. Gran Plaza, Av. Felipe Carrillo Puerto, C. P. 66769, Ciudad de México
Tel. 56 2723 1746, Ext. 1036
www.gob.mx

2024
Felipe Carrillo
PUERTO

ANEXOS
DIVISIÓN DE CONTRATOS

ACTA DE FALLO

LICITACIÓN PÚBLICA INTERNACIONAL ELECTRÓNICA BAJO COBERTURA DE TRATADOS DE LIBRE COMERCIO QUE CONTENGA CAPITULO DE COMPRAS GUBERNAMENTALES
NÚMERO DE IDENTIFICACIÓN EN COMPRANET LA-50-GYR-050CYR040-17-2-2024
PROGRAMA "MOBILIARIO MÉDICO Y DE LABORATORIO PARA HOSPITALES PRIORITARIOS"

notificación del acto de fallo, en términos del artículo 46 de la Ley. Si los interesados durante el citado periodo no firman el contrato por causas imputables al mismo, la Convocante se asegurará a lo previsto por el artículo en mención.

En cumplimiento al artículo 84 del Reglamento de la Ley y las modificaciones establecidas en el DECRETO por el que se reforman y adicionan diversas disposiciones del Reglamento de la Ley de Adquisiciones, Arrendamientos y Servicios del Sector Público, publicado en el Diario Oficial de la Federación el 1º de junio de 2022, se señalan los datos de los contratos derivados del presente procedimiento, los cuales tienen vigencia a partir del día natural siguiente de la notificación del fallo y hasta el 31 de diciembre de 2024, conforme a lo siguiente:

PARTIDA	NO. CONTRATO	IMPORTE TOTAL SIN IVA	%	GARANTÍA	TIPO DE GARANTÍA
1	050CYR040100224-001-00	\$14,000.00	10	\$14,000.00	DIVISIBLE
2	050CYR040100224-002-00	\$2,176.00	10	\$2,176.00	DIVISIBLE
3	050CYR040100224-003-00	\$1,482,000.00	10	\$1,482,000.00	DIVISIBLE
4	050CYR040100224-004-00	\$91,000.00	10	\$91,000.00	DIVISIBLE
5	050CYR040100224-005-00	\$8,180.00	10	\$8,180.00	DIVISIBLE
6	050CYR040100224-006-00	\$54,120.00	10	\$54,120.00	DIVISIBLE
7	050CYR040100224-007-00	\$99,600.00	10	\$99,600.00	DIVISIBLE
8	050CYR040100224-008-00	\$63,250.00	10	\$63,250.00	DIVISIBLE
9	050CYR040100224-009-00	\$40,146.00	10	\$40,146.00	DIVISIBLE
10	050CYR040100224-010-00	\$70,256.00	10	\$70,256.00	DIVISIBLE
11	050CYR040100224-011-00	\$28,230.00	10	\$28,230.00	DIVISIBLE
12	050CYR040100224-012-00	\$48,000.00	10	\$48,000.00	DIVISIBLE
13	050CYR040100224-013-00	\$16,000.00	10	\$16,000.00	DIVISIBLE
14	050CYR040100224-014-00	\$2,098.00	10	\$2,098.00	DIVISIBLE
15	050CYR040100224-015-00	\$4,391.00	10	\$4,391.00	DIVISIBLE
16	050CYR040100224-016-00	\$71,366.80	10	\$71,366.80	DIVISIBLE
17	050CYR040100224-017-00	\$18,000.00	10	\$18,000.00	DIVISIBLE
18	050CYR040100224-018-00	\$7,366.80	10	\$7,366.80	DIVISIBLE
19	050CYR040100224-019-00	\$18,000.00	10	\$18,000.00	DIVISIBLE
20	050CYR040100224-020-00	\$7,366.80	10	\$7,366.80	DIVISIBLE
21	050CYR040100224-021-00	\$7,366.80	10	\$7,366.80	DIVISIBLE
22	050CYR040100224-022-00	\$7,366.80	10	\$7,366.80	DIVISIBLE
23	050CYR040100224-023-00	\$7,366.80	10	\$7,366.80	DIVISIBLE
24	050CYR040100224-024-00	\$7,366.80	10	\$7,366.80	DIVISIBLE
25	050CYR040100224-025-00	\$7,366.80	10	\$7,366.80	DIVISIBLE
26	050CYR040100224-026-00	\$7,366.80	10	\$7,366.80	DIVISIBLE
27	050CYR040100224-027-00	\$7,366.80	10	\$7,366.80	DIVISIBLE
28	050CYR040100224-028-00	\$7,366.80	10	\$7,366.80	DIVISIBLE
29	050CYR040100224-029-00	\$7,366.80	10	\$7,366.80	DIVISIBLE
30	050CYR040100224-030-00	\$7,366.80	10	\$7,366.80	DIVISIBLE
31	050CYR040100224-031-00	\$7,366.80	10	\$7,366.80	DIVISIBLE
32	050CYR040100224-032-00	\$7,366.80	10	\$7,366.80	DIVISIBLE
33	050CYR040100224-033-00	\$7,366.80	10	\$7,366.80	DIVISIBLE
34	050CYR040100224-034-00	\$7,366.80	10	\$7,366.80	DIVISIBLE
35	050CYR040100224-035-00	\$7,366.80	10	\$7,366.80	DIVISIBLE
36	050CYR040100224-036-00	\$7,366.80	10	\$7,366.80	DIVISIBLE
37	050CYR040100224-037-00	\$7,366.80	10	\$7,366.80	DIVISIBLE
38	050CYR040100224-038-00	\$7,366.80	10	\$7,366.80	DIVISIBLE
39	050CYR040100224-039-00	\$7,366.80	10	\$7,366.80	DIVISIBLE
40	050CYR040100224-040-00	\$7,366.80	10	\$7,366.80	DIVISIBLE
41	050CYR040100224-041-00	\$7,366.80	10	\$7,366.80	DIVISIBLE
42	050CYR040100224-042-00	\$7,366.80	10	\$7,366.80	DIVISIBLE
43	050CYR040100224-043-00	\$7,366.80	10	\$7,366.80	DIVISIBLE
44	050CYR040100224-044-00	\$7,366.80	10	\$7,366.80	DIVISIBLE

ACTA DE FALLO

LICITACIÓN PÚBLICA INTERNACIONAL ELECTRÓNICA BAJO COBERTURA DE TRATADOS DE LIBRE COMERCIO QUE CONTENGA CAPITULO DE COMPRAS GUBERNAMENTALES
NÚMERO DE IDENTIFICACIÓN EN COMPRANET LA-50-GYR-050CYR040-17-2-2024
PROGRAMA "MOBILIARIO MÉDICO Y DE LABORATORIO PARA HOSPITALES PRIORITARIOS"

PARTIDA	NO. CONTRATO	IMPORTE TOTAL SIN IVA	%	GARANTÍA	TIPO DE GARANTÍA
45	050CYR040100224-045-00	\$24,176.00	10	\$24,176.00	DIVISIBLE
46	050CYR040100224-046-00	\$22,400.00	10	\$22,400.00	DIVISIBLE
47	050CYR040100224-047-00	\$31,825.70	10	\$31,825.70	DIVISIBLE
48	050CYR040100224-048-00	\$47,740.00	10	\$47,740.00	DIVISIBLE
49	050CYR040100224-049-00	\$4,600.00	10	\$4,600.00	DIVISIBLE
50	050CYR040100224-050-00	\$2,600.00	10	\$2,600.00	DIVISIBLE
51	050CYR040100224-051-00	\$7,382.56	10	\$7,382.56	DIVISIBLE
52	050CYR040100224-052-00	\$7,382.56	10	\$7,382.56	DIVISIBLE
53	050CYR040100224-053-00	\$7,382.56	10	\$7,382.56	DIVISIBLE
54	050CYR040100224-054-00	\$7,382.56	10	\$7,382.56	DIVISIBLE
55	050CYR040100224-055-00	\$7,382.56	10	\$7,382.56	DIVISIBLE
56	050CYR040100224-056-00	\$7,382.56	10	\$7,382.56	DIVISIBLE
57	050CYR040100224-057-00	\$7,382.56	10	\$7,382.56	DIVISIBLE
58	050CYR040100224-058-00	\$7,382.56	10	\$7,382.56	DIVISIBLE
59	050CYR040100224-059-00	\$7,382.56	10	\$7,382.56	DIVISIBLE
60	050CYR040100224-060-00	\$7,382.56	10	\$7,382.56	DIVISIBLE
61	050CYR040100224-061-00	\$7,382.56	10	\$7,382.56	DIVISIBLE
62	050CYR040100224-062-00	\$7,382.56	10	\$7,382.56	DIVISIBLE
63	050CYR040100224-063-00	\$7,382.56	10	\$7,382.56	DIVISIBLE
64	050CYR040100224-064-00	\$7,382.56	10	\$7,382.56	DIVISIBLE
65	050CYR040100224-065-00	\$7,382.56	10	\$7,382.56	DIVISIBLE
66	050CYR040100224-066-00	\$7,382.56	10	\$7,382.56	DIVISIBLE
67	050CYR040100224-067-00	\$7,382.56	10	\$7,382.56	DIVISIBLE
68	050CYR040100224-068-00	\$7,382.56	10	\$7,382.56	DIVISIBLE
69	050CYR040100224-069-00	\$7,382.56	10	\$7,382.56	DIVISIBLE
70	050CYR040100224-070-00	\$7,382.56	10	\$7,382.56	DIVISIBLE
71	050CYR040100224-071-00	\$7,382.56	10	\$7,382.56	DIVISIBLE
72	050CYR040100224-072-00	\$7,382.56	10	\$7,382.56	DIVISIBLE
73	050CYR040100224-073-00	\$7,382.56	10	\$7,382.56	DIVISIBLE
74	050CYR040100224-074-00	\$7,382.56	10	\$7,382.56	DIVISIBLE
75	050CYR040100224-075-00	\$7,382.56	10	\$7,382.56	DIVISIBLE
76	050CYR040100224-076-00	\$7,382.56	10	\$7,382.56	DIVISIBLE
77	050CYR040100224-077-00	\$7,382.56	10	\$7,382.56	DIVISIBLE
78	050CYR040100224-078-00	\$7,382.56	10	\$7,382.56	DIVISIBLE
79	050CYR040100224-079-00	\$7,382.56	10	\$7,382.56	DIVISIBLE
80	050CYR040100224-080-00	\$7,382.56	10	\$7,382.56	DIVISIBLE
81	050CYR040100224-081-00	\$7,382.56	10	\$7,382.56	DIVISIBLE
82	050CYR040100224-082-00	\$7,382.56	10	\$7,382.56	DIVISIBLE
83	050CYR040100224-083-00	\$7,382.56	10	\$7,382.56	DIVISIBLE
84	050CYR040100224-084-00	\$7,382.56	10	\$7,382.56	DIVISIBLE
85	050CYR040100224-085-00	\$7,382.56	10	\$7,382.56	DIVISIBLE
86	050CYR040100224-086-00	\$7,382.56	10	\$7,382.56	DIVISIBLE
87	050CYR040100224-087-00	\$7,382.56	10	\$7,382.56	DIVISIBLE
88	050CYR040100224-088-00	\$7,382.56	10	\$7,382.56	DIVISIBLE
89	050CYR040100224-089-00	\$7,382.56	10	\$7,382.56	DIVISIBLE
90	050CYR040100224-090-00	\$7,382.56	10	\$7,382.56	DIVISIBLE
91	050CYR040100224-091-00	\$7,382.56	10	\$7,382.56	DIVISIBLE
92	050CYR040100224-092-00	\$7,382.56	10	\$7,382.56	DIVISIBLE
93	050CYR040100224-093-00	\$7,382.56	10	\$7,382.56	DIVISIBLE
94	050CYR040100224-094-00	\$7,382.56	10	\$7,382.56	DIVISIBLE
95	050CYR040100224-095-00	\$7,382.56	10	\$7,382.56	DIVISIBLE
96	050CYR040100224-096-00	\$7,382.56	10	\$7,382.56	DIVISIBLE
97	050CYR040100224-097-00	\$7,382.56	10	\$7,382.56	DIVISIBLE
98	050CYR040100224-098-00	\$7,382.56	10	\$7,382.56	DIVISIBLE
99	050CYR040100224-099-00	\$7,382.56	10	\$7,382.56	DIVISIBLE
100	050CYR040100224-100-00	\$7,382.56	10	\$7,382.56	DIVISIBLE



GOBIERNO DE MEXICO



IMSS

DIRECCIÓN DE ADMINISTRACIÓN
Coordinación de Adquisición de Bienes y Contratación de Servicios
Comisión Técnica de Adquisición de Bienes e Insumos y Archivos
Bienes e Insumos Prioritarios Médicos

ACTA DE FALLO

LICITACIÓN PÚBLICA INTERNACIONAL ELECTRÓNICA BAJO COBERTURA DE TRATADOS DE LIBRE COMERCIO QUE CONTENGA CAPÍTULO DE COMPRAS GUBERNAMENTALES
NÚMERO DE IDENTIFICACIÓN EN COMPRANET: LA-59-GYR-050GYR040-T-2024
PROGRAMA "MOBILIARIO MÉDICO Y DE LABORATORIO PARA HOSPITALES PRIORITARIOS"

PARTIDA	NO. CONTRATO	IMPORTE TOTAL SIN IVA	%	GABARITA	TIPO DE GABARITA
111	050GYR040T00224-077-00	\$1,165,538.00	10	\$10,533.80	DIVISIBLE
112	050GYR040T00224-078-00	\$714,436.20	10	\$7,144.36	DIVISIBLE
113	050GYR040T00224-079-00	\$12,398.00	10	\$1,239.80	DIVISIBLE
114	050GYR040T00224-080-00	\$54,120.00	10	\$5,412.00	DIVISIBLE
115	050GYR040T00224-081-00	\$7,000.00	10	\$700.00	DIVISIBLE
116	050GYR040T00224-082-00	\$3,000.00	10	\$300.00	DIVISIBLE
117	050GYR040T00224-083-00	\$3,250.00	10	\$325.00	DIVISIBLE
118	050GYR040T00224-084-00	\$16,996.00	10	\$1,699.60	DIVISIBLE
119	050GYR040T00224-085-00	\$5,592.00	10	\$559.20	DIVISIBLE
120	050GYR040T00224-086-00	\$4,720.00	10	\$472.00	DIVISIBLE
121	050GYR040T00224-087-00	\$3,840.00	10	\$384.00	DIVISIBLE
122	050GYR040T00224-088-00	\$1,899.80	10	\$189.98	DIVISIBLE
123	050GYR040T00224-089-00	\$14,500.00	10	\$1,450.00	DIVISIBLE
124	050GYR040T00224-090-00	\$12,500.00	10	\$1,250.00	DIVISIBLE
125	050GYR040T00224-091-00	\$6,504.00	10	\$650.40	DIVISIBLE
126	050GYR040T00224-092-00	\$3,992.00	10	\$399.20	DIVISIBLE
127	050GYR040T00224-093-00	\$2,668.00	10	\$266.80	DIVISIBLE
128	050GYR040T00224-094-00	\$130,950.00	10	\$1,309.50	DIVISIBLE
129	050GYR040T00224-095-00	\$90,280.00	10	\$902.80	DIVISIBLE
130	050GYR040T00224-096-00	\$1,539.44	10	\$153.94	DIVISIBLE
131	050GYR040T00224-097-00	\$18,366.72	10	\$1,836.67	DIVISIBLE
132	050GYR040T00224-098-00	\$36,437.31	10	\$3,643.73	DIVISIBLE
133	050GYR040T00224-099-00	\$36,606.00	10	\$3,660.60	DIVISIBLE
134	050GYR040T00224-100-00	\$24,968.68	10	\$2,496.87	DIVISIBLE
135	050GYR040T00224-101-00	\$19,659.60	10	\$1,965.96	DIVISIBLE
136	050GYR040T00224-102-00	\$7,466.67	10	\$746.67	DIVISIBLE
137	050GYR040T00224-103-00	\$1,911.33	10	\$191.13	DIVISIBLE
138	050GYR040T00224-104-00	\$1,911.33	10	\$191.13	DIVISIBLE
139	050GYR040T00224-105-00	\$49,333.50	10	\$4,933.35	DIVISIBLE
140	050GYR040T00224-106-00	\$74,403.00	10	\$7,440.30	DIVISIBLE
141	050GYR040T00224-107-00	\$3,907.20	10	\$390.72	DIVISIBLE
142	050GYR040T00224-108-00	\$17,758.40	10	\$1,775.84	DIVISIBLE
143	050GYR040T00224-109-00	\$17,758.40	10	\$1,775.84	DIVISIBLE
144	050GYR040T00224-110-00	\$35,516.80	10	\$3,551.68	DIVISIBLE
145	050GYR040T00224-111-00	\$29,852.00	10	\$2,985.20	DIVISIBLE
146	050GYR040T00224-112-00	\$53,385.79	10	\$5,338.58	DIVISIBLE
147	050GYR040T00224-113-00	\$2,266.93	10	\$226.69	DIVISIBLE
148	050GYR040T00224-114-00	\$17,333.25	10	\$1,733.33	DIVISIBLE
149	050GYR040T00224-115-00	\$13,250.00	10	\$1,325.00	DIVISIBLE
150	050GYR040T00224-116-00	\$13,250.00	10	\$1,325.00	DIVISIBLE
151	050GYR040T00224-117-00	\$48,536.00	10	\$4,853.60	DIVISIBLE
152	050GYR040T00224-118-00	\$58,939.97	10	\$5,893.99	DIVISIBLE
153	050GYR040T00224-119-00	\$46,000.00	10	\$4,600.00	DIVISIBLE
154	050GYR040T00224-120-00	\$29,978.00	10	\$2,997.80	DIVISIBLE

441

Procuraduría Federal del Consumidor, Calle Roma Sur, No. 25, Colonia Roma Sur, Ciudad de México, C. P. 06700, México
Tel. 55 5272-5200, ext. 1420

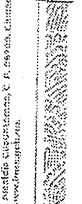

2024
Felipe Carrillo
PUERTO



GOBIERNO DE MEXICO



DIRECCIÓN DE ADMINISTRACIÓN
Coordinación de Adquisición de Bienes y Contratación de Servicios
Comisión Técnica de Adquisición de Bienes e Insumos y Archivos
Catálogo de Equipos y Mobiliario Médico

ACTA DE FALLO

LICITACIÓN PÚBLICA INTERNACIONAL ELECTRÓNICA BAJO COBERTURA DE TRATADOS DE LIBRE COMERCIO QUE CONTENGA CAPÍTULO DE COMPRAS GUBERNAMENTALES
NÚMERO DE IDENTIFICACIÓN EN COMPRANET: LA-50-GYR-050GYR040-T-2024
PROGRAMA "MOBILIARIO MÉDICO Y DE LABORATORIO PARA HOSPITALES PRIORITARIOS"

PARTIDA	NO. CONTRATO	IMPORTE TOTAL SIN IVA	%	GABARITA	TIPO DE GABARITA
174	050GYR040T00224-122-00	\$18,000.00	10	\$1,800.00	DIVISIBLE
175	050GYR040T00224-123-00	\$15,399.97	10	\$1,539.99	DIVISIBLE
176	050GYR040T00224-124-00	\$19,653.32	10	\$1,965.33	DIVISIBLE
177	050GYR040T00224-125-00	\$325,289.12	10	\$3,252.89	DIVISIBLE
178	050GYR040T00224-126-00	\$17,600.04	10	\$1,760.00	DIVISIBLE
179	050GYR040T00224-127-00	\$41,250.00	10	\$4,125.00	DIVISIBLE
180	050GYR040T00224-128-00	\$98,560.08	10	\$9,856.01	DIVISIBLE
181	050GYR040T00224-129-00	\$77,204.24	10	\$7,720.42	DIVISIBLE
182	050GYR040T00224-130-00	\$5,000.00	10	\$500.00	DIVISIBLE
183	050GYR040T00224-131-00	\$173,740.00	10	\$17,374.00	DIVISIBLE
184	050GYR040T00224-132-00	\$13,733.68	10	\$1,373.37	DIVISIBLE
185	050GYR040T00224-133-00	\$24,200.00	10	\$2,420.00	DIVISIBLE
186	050GYR040T00224-134-00	\$12,000.00	10	\$1,200.00	DIVISIBLE
187	050GYR040T00224-135-00	\$7,760.00	10	\$776.00	DIVISIBLE
188	050GYR040T00224-136-00	\$7,260	10	\$726	DIVISIBLE
189	050GYR040T00224-137-00	\$9,750	10	\$975	DIVISIBLE
190	050GYR040T00224-138-00	\$4,956.63	10	\$495.66	DIVISIBLE
191	050GYR040T00224-139-00	\$6,997.20	10	\$699.72	DIVISIBLE
192	050GYR040T00224-140-00	\$99,000.00	10	\$9,900.00	DIVISIBLE
193	050GYR040T00224-141-00	\$4,881.60	10	\$488.16	DIVISIBLE
194	050GYR040T00224-142-00	\$71,849.96	10	\$7,184.99	DIVISIBLE
195	050GYR040T00224-143-00	\$121,333.24	10	\$12,133.32	DIVISIBLE
196	050GYR040T00224-144-00	\$187,500.00	10	\$18,750.00	DIVISIBLE
197	050GYR040T00224-145-00	\$5,698.00	10	\$569.80	DIVISIBLE
198	050GYR040T00224-146-00	\$29,500.00	10	\$2,950.00	DIVISIBLE
199	050GYR040T00224-147-00	\$1,596.00	10	\$159.60	DIVISIBLE
200	050GYR040T00224-148-00	\$3,290,000.00	10	\$329,000.00	DIVISIBLE
201	050GYR040T00224-149-00	\$50,133.09	10	\$5,013.31	DIVISIBLE
202	050GYR040T00224-150-00	\$67,500.00	10	\$6,750.00	DIVISIBLE
203	050GYR040T00224-151-00	\$8,184.00	10	\$818.40	DIVISIBLE
204	050GYR040T00224-152-00	\$39,300.00	10	\$3,930.00	DIVISIBLE
205	050GYR040T00224-153-00	\$27,784.00	10	\$2,778.40	DIVISIBLE
206	050GYR040T00224-154-00	\$3,070.88	10	\$307.09	DIVISIBLE
207	050GYR040T00224-155-00	\$45,978.00	10	\$4,597.80	DIVISIBLE
208	050GYR040T00224-156-00	\$14,000.00	10	\$1,400.00	DIVISIBLE
209	050GYR040T00224-157-00	\$7,240.40	10	\$724.04	DIVISIBLE
210	050GYR040T00224-158-00	\$19,650.00	10	\$1,965.00	DIVISIBLE
211	050GYR040T00224-159-00	\$74,072.40	10	\$7,407.24	DIVISIBLE
212	050GYR040T00224-160-00	\$75,785.00	10	\$7,578.50	DIVISIBLE
213	050GYR040T00224-161-00	\$5,765.00	10	\$576.50	DIVISIBLE
214	050GYR040T00224-162-00	\$67,680.00	10	\$6,768.00	DIVISIBLE
215	050GYR040T00224-163-00	\$68,840.00	10	\$6,884.00	DIVISIBLE
216	050GYR040T00224-164-00	\$63,840.00	10	\$6,384.00	DIVISIBLE
217	050GYR040T00224-165-00	\$46,000.00	10	\$4,600.00	DIVISIBLE
218	050GYR040T00224-166-00	\$29,978.00	10	\$2,997.80	DIVISIBLE
219	050GYR040T00224-167-00	\$29,978.00	10	\$2,997.80	DIVISIBLE
220	050GYR040T00224-168-00	\$29,978.00	10	\$2,997.80	DIVISIBLE
221	050GYR040T00224-169-00	\$29,978.00	10	\$2,997.80	DIVISIBLE
222	050GYR040T00224-170-00	\$29,978.00	10	\$2,997.80	DIVISIBLE
223	050GYR040T00224-171-00	\$29,978.00	10	\$2,997.80	DIVISIBLE
224	050GYR040T00224-172-00	\$29,978.00	10	\$2,997.80	DIVISIBLE
225	050GYR040T00224-173-00	\$29,978.00	10	\$2,997.80	DIVISIBLE
226	050GYR040T00224-174-00	\$29,978.00	10	\$2,997.80	DIVISIBLE
227	050GYR040T00224-175-00	\$29,978.00	10	\$2,997.80	DIVISIBLE
228	050GYR040T00224-176-00	\$29,978.00	10	\$2,997.80	DIVISIBLE
229	050GYR040T00224-177-00	\$29,978.00	10	\$2,997.80	DIVISIBLE
230	050GYR040T00224-178-00	\$29,978.00	10	\$2,997.80	DIVISIBLE
231	050GYR040T00224-179-00	\$29,978.00	10	\$2,997.80	DIVISIBLE
232	050GYR040T00224-180-00	\$29,978.00	10	\$2,997.80	DIVISIBLE
233	050GYR040T00224-181-00	\$29,978.00	10	\$2,997.80	DIVISIBLE
234	050GYR040T00224-182-00	\$29,978.00	10	\$2,997.80	DIVISIBLE
235	050GYR040T00224-183-00	\$29,978.00	10	\$2,997.80	DIVISIBLE

442

Procuraduría Federal del Consumidor, Calle Roma Sur, No. 25, Colonia Roma Sur, Ciudad de México, C. P. 06700, México
Tel. 55 5272-5200, ext. 1420



2024
Felipe Carrillo
PUERTO

ANEXOS
DIVISIÓN DE CONTRATOS

ACTA DE FALLO

LICITACIÓN PÚBLICA INTERNACIONAL ELECTRÓNICA BAJO COBERTURA DE TRATADOS DE LIBRE COMERCIO QUE CONTENGA CAPITULO DE COMPRAS GUBERNAMENTALES
NÚMERO DE IDENTIFICACIÓN EN COMPRA: LA-50-CYR-050C-VRO/017-2024
PROGRAMA "MOBILIARIO MÉDICO Y DE LABORATORIO PARA HOSPITALES PRIORITARIOS"

PARTIDA	NÚM. CONTRATO	IMPORTE TOTAL SIN IVA	%	CANTIDAD	TIPO DE GARANTÍA
236	050CYR040100224-167-00	\$45,000.00	10	\$4,500.00	DIVISIBLE
237	050CYR040100224-168-00	\$16,800.00	10	\$1,680.00	DIVISIBLE
238	050CYR040100224-169-00	\$16,240.00	10	\$1,624.00	DIVISIBLE
239	050CYR040100224-170-00	\$14,000.00	10	\$1,400.00	DIVISIBLE
240	050CYR040100224-171-00	\$2,095.20	10	\$209.52	DIVISIBLE
241	050CYR040100224-172-00	\$4,391.03	10	\$439.10	DIVISIBLE
242	050CYR040100224-173-00	\$92,050.03	10	\$9,205.00	DIVISIBLE
243	050CYR040100224-174-00	\$90,280.00	10	\$9,028.00	DIVISIBLE
244	050CYR040100224-175-00	\$64,560.34	10	\$6,456.03	DIVISIBLE
245	050CYR040100224-176-00	\$277,494.14	10	\$27,749.41	DIVISIBLE
246	050CYR040100224-177-00	\$67,800.00	10	\$6,780.00	DIVISIBLE
247	050CYR040100224-178-00	\$364,737.12	10	\$36,473.71	DIVISIBLE
248	050CYR040100224-179-00	\$16,960.00	10	\$1,696.00	DIVISIBLE
249	050CYR040100224-180-00	\$16,288.00	10	\$1,628.80	DIVISIBLE
250	050CYR040100224-181-00	\$7,030.00	10	\$703.00	DIVISIBLE
251	050CYR040100224-182-00	\$18,389.99	10	\$1,838.99	DIVISIBLE
252	050CYR040100224-183-00	\$43,438.00	10	\$4,343.80	DIVISIBLE
253	050CYR040100224-184-00	\$307,265.72	10	\$30,726.57	DIVISIBLE
254	050CYR040100224-185-00	\$33,984.00	10	\$3,398.40	DIVISIBLE
255	050CYR040100224-186-00	\$573.00	10	\$57.30	DIVISIBLE
256	050CYR040100224-187-00	\$277,593.00	10	\$27,759.30	DIVISIBLE
257	050CYR040100224-188-00	\$30,400.00	10	\$3,040.00	DIVISIBLE
258	050CYR040100224-189-00	\$308,361.80	10	\$30,836.18	DIVISIBLE
259	050CYR040100224-190-00	\$474,300.00	10	\$47,430.00	DIVISIBLE
260	050CYR040100224-191-00	\$562,181.15	10	\$56,218.11	DIVISIBLE
261	050CYR040100224-192-00	\$87,437.55	10	\$8,743.75	DIVISIBLE
262	050CYR040100224-193-00	\$162,239.99	10	\$16,223.99	DIVISIBLE
263	050CYR040100224-194-00	\$16,680.00	10	\$1,668.00	DIVISIBLE
264	050CYR040100224-195-00	\$30,836.16	10	\$3,083.61	DIVISIBLE
265	050CYR040100224-196-00	\$47,430.00	10	\$4,743.00	DIVISIBLE
266	050CYR040100224-197-00	\$562,181.15	10	\$56,218.11	DIVISIBLE
267	050CYR040100224-198-00	\$87,437.55	10	\$8,743.75	DIVISIBLE
268	050CYR040100224-199-00	\$162,239.99	10	\$16,223.99	DIVISIBLE
269	050CYR040100224-200-00	\$16,680.00	10	\$1,668.00	DIVISIBLE
270	050CYR040100224-201-00	\$30,836.16	10	\$3,083.61	DIVISIBLE
271	050CYR040100224-202-00	\$47,430.00	10	\$4,743.00	DIVISIBLE
272	050CYR040100224-203-00	\$562,181.15	10	\$56,218.11	DIVISIBLE
273	050CYR040100224-204-00	\$87,437.55	10	\$8,743.75	DIVISIBLE
274	050CYR040100224-205-00	\$162,239.99	10	\$16,223.99	DIVISIBLE
275	050CYR040100224-206-00	\$16,680.00	10	\$1,668.00	DIVISIBLE
276	050CYR040100224-207-00	\$30,836.16	10	\$3,083.61	DIVISIBLE
277	050CYR040100224-208-00	\$47,430.00	10	\$4,743.00	DIVISIBLE
278	050CYR040100224-209-00	\$562,181.15	10	\$56,218.11	DIVISIBLE
279	050CYR040100224-210-00	\$87,437.55	10	\$8,743.75	DIVISIBLE
280	050CYR040100224-211-00	\$162,239.99	10	\$16,223.99	DIVISIBLE
281	050CYR040100224-212-00	\$16,680.00	10	\$1,668.00	DIVISIBLE
282	050CYR040100224-213-00	\$30,836.16	10	\$3,083.61	DIVISIBLE
283	050CYR040100224-214-00	\$47,430.00	10	\$4,743.00	DIVISIBLE
284	050CYR040100224-215-00	\$562,181.15	10	\$56,218.11	DIVISIBLE
285	050CYR040100224-216-00	\$87,437.55	10	\$8,743.75	DIVISIBLE
286	050CYR040100224-217-00	\$162,239.99	10	\$16,223.99	DIVISIBLE
287	050CYR040100224-218-00	\$16,680.00	10	\$1,668.00	DIVISIBLE
288	050CYR040100224-219-00	\$30,836.16	10	\$3,083.61	DIVISIBLE
289	050CYR040100224-220-00	\$47,430.00	10	\$4,743.00	DIVISIBLE
290	050CYR040100224-221-00	\$562,181.15	10	\$56,218.11	DIVISIBLE
291	050CYR040100224-222-00	\$87,437.55	10	\$8,743.75	DIVISIBLE
292	050CYR040100224-223-00	\$162,239.99	10	\$16,223.99	DIVISIBLE
293	050CYR040100224-224-00	\$16,680.00	10	\$1,668.00	DIVISIBLE
294	050CYR040100224-225-00	\$30,836.16	10	\$3,083.61	DIVISIBLE
295	050CYR040100224-226-00	\$47,430.00	10	\$4,743.00	DIVISIBLE

ACTA DE FALLO

LICITACIÓN PÚBLICA INTERNACIONAL ELECTRÓNICA BAJO COBERTURA DE TRATADOS DE LIBRE COMERCIO QUE CONTENGA CAPITULO DE COMPRAS GUBERNAMENTALES
NÚMERO DE IDENTIFICACIÓN EN COMPRA: LA-50-CYR-050C-VRO/017-2024
PROGRAMA "MOBILIARIO MÉDICO Y DE LABORATORIO PARA HOSPITALES PRIORITARIOS"

PARTIDA	NÚM. CONTRATO	IMPORTE TOTAL SIN IVA	%	CANTIDAD	TIPO DE GARANTÍA
296	050CYR040100224-212-00	\$10,440.00	10	\$1,044.00	DIVISIBLE
297	050CYR040100224-213-00	\$73,300.00	10	\$7,330.00	DIVISIBLE
298	050CYR040100224-214-00	\$73,300.00	10	\$7,330.00	DIVISIBLE
299	050CYR040100224-215-00	\$88,560.00	10	\$8,856.00	DIVISIBLE
300	050CYR040100224-216-00	\$72,239.99	10	\$7,223.99	DIVISIBLE
301	050CYR040100224-217-00	\$107,940.00	10	\$10,794.00	DIVISIBLE
302	050CYR040100224-218-00	\$14,784.00	10	\$1,478.40	DIVISIBLE
303	050CYR040100224-219-00	\$6,805.80	10	\$680.58	DIVISIBLE
304	050CYR040100224-220-00	\$149,538.14	10	\$14,953.81	DIVISIBLE
305	050CYR040100224-221-00	\$22,533.32	10	\$2,253.33	DIVISIBLE
306	050CYR040100224-222-00	\$4,956.00	10	\$495.60	DIVISIBLE
307	050CYR040100224-223-00	\$4,664,800.00	10	\$466,480.00	DIVISIBLE
308	050CYR040100224-224-00	\$59,973.29	10	\$5,997.32	DIVISIBLE
309	050CYR040100224-225-00	\$17,112.00	10	\$1,711.20	DIVISIBLE
310	050CYR040100224-226-00	\$3,600.00	10	\$360.00	DIVISIBLE
311	050CYR040100224-227-00	\$5,950.00	10	\$595.00	DIVISIBLE
312	050CYR040100224-228-00	\$13,917.60	10	\$1,391.76	DIVISIBLE
313	050CYR040100224-229-00	\$2,513.35	10	\$251.33	DIVISIBLE
314	050CYR040100224-230-00	\$3,460.00	10	\$346.00	DIVISIBLE
315	050CYR040100224-231-00	\$3,456.00	10	\$345.60	DIVISIBLE
316	050CYR040100224-232-00	\$63,992.00	10	\$6,399.20	DIVISIBLE
317	050CYR040100224-233-00	\$12,000.00	10	\$1,200.00	DIVISIBLE
318	050CYR040100224-234-00	\$1,292.00	10	\$129.20	DIVISIBLE
319	050CYR040100224-235-00	\$716,200.00	10	\$71,620.00	DIVISIBLE
320	050CYR040100224-236-00	\$410,400.00	10	\$41,040.00	DIVISIBLE
321	050CYR040100224-237-00	\$48,450.00	10	\$4,845.00	DIVISIBLE
322	050CYR040100224-238-00	\$67,650.00	10	\$6,765.00	DIVISIBLE
323	050CYR040100224-239-00	\$53,200.00	10	\$5,320.00	DIVISIBLE
324	050CYR040100224-240-00	\$39,710.00	10	\$3,971.00	DIVISIBLE
325	050CYR040100224-241-00	\$16,996.00	10	\$1,699.60	DIVISIBLE
326	050CYR040100224-242-00	\$42,142.00	10	\$4,214.20	DIVISIBLE
327	050CYR040100224-243-00	\$18,900.00	10	\$1,890.00	DIVISIBLE
328	050CYR040100224-244-00	\$29,600.00	10	\$2,960.00	DIVISIBLE
329	050CYR040100224-245-00	\$11,400.00	10	\$1,140.00	DIVISIBLE
330	050CYR040100224-246-00	\$9,500.00	10	\$950.00	DIVISIBLE
331	050CYR040100224-247-00	\$14,896.00	10	\$1,489.60	DIVISIBLE
332	050CYR040100224-248-00	\$3,992.00	10	\$399.20	DIVISIBLE
333	050CYR040100224-249-00	\$2,668.00	10	\$266.80	DIVISIBLE
334	050CYR040100224-250-00	\$150,300.00	10	\$15,030.00	DIVISIBLE
335	050CYR040100224-251-00	\$75,920.00	10	\$7,592.00	DIVISIBLE
336	050CYR040100224-252-00	\$10,720.00	10	\$1,072.00	DIVISIBLE
337	050CYR040100224-253-00	\$2,270.00	10	\$227.00	DIVISIBLE
338	050CYR040100224-254-00	\$1,156.27	10	\$115.62	DIVISIBLE
339	050CYR040100224-255-00	\$129,575.71	10	\$12,957.57	DIVISIBLE

ACTA DE FALLO

LICITACIÓN PÚBLICA INTERNACIONAL ELECTRÓNICA BAJO COBERTURA DE TRATADOS DE LIBRE COMERCIO QUE CONTENGA CAPÍTULO DE COMPRAS GUBERNAMENTALES
NÚMERO DE IDENTIFICACIÓN EN COMPRANET: LA-50-CYR-050CYR040-T-2-2024
PROGRAMA "MOBILIARIO MÉDICO Y DE LABORATORIO PARA HOSPITALES PRIORITARIOS"

PARTIDA	NO. CONTRATO	IMPORTE TOTAL SIN IVA	%	GARANTÍA	TIPO DE GARANTÍA
361	050CYR040T00224-254-00	\$639.00	10	\$53.90	DIVISIBLE
362	050CYR040T00224-254-00	\$267,206.51	10	\$26,720.65	DIVISIBLE
363	050CYR040T00224-254-00	\$20,900.00	10	\$2,090.00	DIVISIBLE
364	050CYR040T00224-254-00	\$189,328.60	10	\$18,932.86	DIVISIBLE
365	050CYR040T00224-254-00	\$19,733.32	10	\$1,973.33	DIVISIBLE
366	050CYR040T00224-254-00	\$7,853.28	10	\$785.33	DIVISIBLE
367	050CYR040T00224-254-00	\$16,953.00	10	\$1,695.30	DIVISIBLE
368	050CYR040T00224-254-00	\$19,465.71	10	\$1,946.57	DIVISIBLE
369	050CYR040T00224-254-00	\$7,295.40	10	\$729.54	DIVISIBLE
370	050CYR040T00224-254-00	\$5,295.40	10	\$529.54	DIVISIBLE
371	050CYR040T00224-254-00	\$2,394.00	10	\$239.40	DIVISIBLE
372	050CYR040T00224-254-00	\$2,394.00	10	\$239.40	DIVISIBLE
373	050CYR040T00224-254-00	\$2,394.00	10	\$239.40	DIVISIBLE
374	050CYR040T00224-254-00	\$2,394.00	10	\$239.40	DIVISIBLE
375	050CYR040T00224-254-00	\$2,394.00	10	\$239.40	DIVISIBLE
376	050CYR040T00224-254-00	\$2,394.00	10	\$239.40	DIVISIBLE
377	050CYR040T00224-254-00	\$2,394.00	10	\$239.40	DIVISIBLE
378	050CYR040T00224-254-00	\$2,394.00	10	\$239.40	DIVISIBLE
379	050CYR040T00224-254-00	\$2,394.00	10	\$239.40	DIVISIBLE
380	050CYR040T00224-254-00	\$2,394.00	10	\$239.40	DIVISIBLE
381	050CYR040T00224-254-00	\$2,394.00	10	\$239.40	DIVISIBLE
382	050CYR040T00224-254-00	\$2,394.00	10	\$239.40	DIVISIBLE
383	050CYR040T00224-254-00	\$2,394.00	10	\$239.40	DIVISIBLE
384	050CYR040T00224-254-00	\$2,394.00	10	\$239.40	DIVISIBLE
385	050CYR040T00224-254-00	\$2,394.00	10	\$239.40	DIVISIBLE
386	050CYR040T00224-254-00	\$2,394.00	10	\$239.40	DIVISIBLE
387	050CYR040T00224-254-00	\$2,394.00	10	\$239.40	DIVISIBLE
388	050CYR040T00224-254-00	\$2,394.00	10	\$239.40	DIVISIBLE
389	050CYR040T00224-254-00	\$2,394.00	10	\$239.40	DIVISIBLE
390	050CYR040T00224-254-00	\$2,394.00	10	\$239.40	DIVISIBLE
391	050CYR040T00224-254-00	\$2,394.00	10	\$239.40	DIVISIBLE
392	050CYR040T00224-254-00	\$2,394.00	10	\$239.40	DIVISIBLE
393	050CYR040T00224-254-00	\$2,394.00	10	\$239.40	DIVISIBLE
394	050CYR040T00224-254-00	\$2,394.00	10	\$239.40	DIVISIBLE
395	050CYR040T00224-254-00	\$2,394.00	10	\$239.40	DIVISIBLE
396	050CYR040T00224-254-00	\$2,394.00	10	\$239.40	DIVISIBLE
397	050CYR040T00224-254-00	\$2,394.00	10	\$239.40	DIVISIBLE
398	050CYR040T00224-254-00	\$2,394.00	10	\$239.40	DIVISIBLE
399	050CYR040T00224-254-00	\$2,394.00	10	\$239.40	DIVISIBLE
400	050CYR040T00224-254-00	\$2,394.00	10	\$239.40	DIVISIBLE
401	050CYR040T00224-254-00	\$2,394.00	10	\$239.40	DIVISIBLE
402	050CYR040T00224-254-00	\$2,394.00	10	\$239.40	DIVISIBLE
403	050CYR040T00224-254-00	\$2,394.00	10	\$239.40	DIVISIBLE
404	050CYR040T00224-254-00	\$2,394.00	10	\$239.40	DIVISIBLE
405	050CYR040T00224-254-00	\$2,394.00	10	\$239.40	DIVISIBLE
406	050CYR040T00224-254-00	\$2,394.00	10	\$239.40	DIVISIBLE
407	050CYR040T00224-254-00	\$2,394.00	10	\$239.40	DIVISIBLE
408	050CYR040T00224-254-00	\$2,394.00	10	\$239.40	DIVISIBLE
409	050CYR040T00224-254-00	\$2,394.00	10	\$239.40	DIVISIBLE
410	050CYR040T00224-254-00	\$2,394.00	10	\$239.40	DIVISIBLE
411	050CYR040T00224-254-00	\$2,394.00	10	\$239.40	DIVISIBLE
412	050CYR040T00224-254-00	\$2,394.00	10	\$239.40	DIVISIBLE
413	050CYR040T00224-254-00	\$2,394.00	10	\$239.40	DIVISIBLE
414	050CYR040T00224-254-00	\$2,394.00	10	\$239.40	DIVISIBLE
415	050CYR040T00224-254-00	\$2,394.00	10	\$239.40	DIVISIBLE



ACTA DE FALLO

LICITACIÓN PÚBLICA INTERNACIONAL ELECTRÓNICA BAJO COBERTURA DE TRATADOS DE LIBRE COMERCIO QUE CONTENGA CAPÍTULO DE COMPRAS GUBERNAMENTALES
NÚMERO DE IDENTIFICACIÓN EN COMPRANET: LA-50-CYR-050CYR040-T-2-2024
PROGRAMA "MOBILIARIO MÉDICO Y DE LABORATORIO PARA HOSPITALES PRIORITARIOS"

PARTIDA	NO. CONTRATO	IMPORTE TOTAL SIN IVA	%	GARANTÍA	TIPO DE GARANTÍA
416	050CYR040T00224-302-00	\$15,000.00	10	\$1,500.00	DIVISIBLE
417	050CYR040T00224-302-00	\$4,200.00	10	\$420.00	DIVISIBLE
418	050CYR040T00224-304-00	\$18,400.00	10	\$1,840.00	DIVISIBLE
419	050CYR040T00224-305-00	\$3,000.00	10	\$300.00	DIVISIBLE
420	050CYR040T00224-306-00	\$3,000.00	10	\$300.00	DIVISIBLE
421	050CYR040T00224-307-00	\$3,000.00	10	\$300.00	DIVISIBLE
422	050CYR040T00224-308-00	\$3,000.00	10	\$300.00	DIVISIBLE
423	050CYR040T00224-309-00	\$3,000.00	10	\$300.00	DIVISIBLE
424	050CYR040T00224-310-00	\$3,000.00	10	\$300.00	DIVISIBLE
425	050CYR040T00224-311-00	\$3,000.00	10	\$300.00	DIVISIBLE
426	050CYR040T00224-312-00	\$3,000.00	10	\$300.00	DIVISIBLE
427	050CYR040T00224-313-00	\$3,000.00	10	\$300.00	DIVISIBLE
428	050CYR040T00224-314-00	\$3,000.00	10	\$300.00	DIVISIBLE
429	050CYR040T00224-315-00	\$3,000.00	10	\$300.00	DIVISIBLE
430	050CYR040T00224-316-00	\$3,000.00	10	\$300.00	DIVISIBLE
431	050CYR040T00224-317-00	\$3,000.00	10	\$300.00	DIVISIBLE
432	050CYR040T00224-318-00	\$3,000.00	10	\$300.00	DIVISIBLE
433	050CYR040T00224-319-00	\$3,000.00	10	\$300.00	DIVISIBLE
434	050CYR040T00224-320-00	\$3,000.00	10	\$300.00	DIVISIBLE
435	050CYR040T00224-321-00	\$3,000.00	10	\$300.00	DIVISIBLE
436	050CYR040T00224-322-00	\$3,000.00	10	\$300.00	DIVISIBLE
437	050CYR040T00224-323-00	\$3,000.00	10	\$300.00	DIVISIBLE
438	050CYR040T00224-324-00	\$3,000.00	10	\$300.00	DIVISIBLE
439	050CYR040T00224-325-00	\$3,000.00	10	\$300.00	DIVISIBLE
440	050CYR040T00224-326-00	\$3,000.00	10	\$300.00	DIVISIBLE
441	050CYR040T00224-327-00	\$3,000.00	10	\$300.00	DIVISIBLE
442	050CYR040T00224-328-00	\$3,000.00	10	\$300.00	DIVISIBLE
443	050CYR040T00224-329-00	\$3,000.00	10	\$300.00	DIVISIBLE
444	050CYR040T00224-330-00	\$3,000.00	10	\$300.00	DIVISIBLE
445	050CYR040T00224-331-00	\$3,000.00	10	\$300.00	DIVISIBLE
446	050CYR040T00224-332-00	\$3,000.00	10	\$300.00	DIVISIBLE
447	050CYR040T00224-333-00	\$3,000.00	10	\$300.00	DIVISIBLE
448	050CYR040T00224-334-00	\$3,000.00	10	\$300.00	DIVISIBLE
449	050CYR040T00224-335-00	\$3,000.00	10	\$300.00	DIVISIBLE
450	050CYR040T00224-336-00	\$3,000.00	10	\$300.00	DIVISIBLE
451	050CYR040T00224-337-00	\$3,000.00	10	\$300.00	DIVISIBLE
452	050CYR040T00224-338-00	\$3,000.00	10	\$300.00	DIVISIBLE
453	050CYR040T00224-339-00	\$3,000.00	10	\$300.00	DIVISIBLE
454	050CYR040T00224-340-00	\$3,000.00	10	\$300.00	DIVISIBLE
455	050CYR040T00224-341-00	\$3,000.00	10	\$300.00	DIVISIBLE
456	050CYR040T00224-342-00	\$3,000.00	10	\$300.00	DIVISIBLE
457	050CYR040T00224-343-00	\$3,000.00	10	\$300.00	DIVISIBLE
458	050CYR040T00224-344-00	\$3,000.00	10	\$300.00	DIVISIBLE
459	050CYR040T00224-345-00	\$3,000.00	10	\$300.00	DIVISIBLE
460	050CYR040T00224-346-00	\$3,000.00	10	\$300.00	DIVISIBLE
461	050CYR040T00224-347-00	\$3,000.00	10	\$300.00	DIVISIBLE
462	050CYR040T00224-348-00	\$3,000.00	10	\$300.00	DIVISIBLE
463	050CYR040T00224-349-00	\$3,000.00	10	\$300.00	DIVISIBLE
464	050CYR040T00224-350-00	\$3,000.00	10	\$300.00	DIVISIBLE
465	050CYR040T00224-351-00	\$3,000.00	10	\$300.00	DIVISIBLE
466	050CYR040T00224-352-00	\$3,000.00	10	\$300.00	DIVISIBLE
467	050CYR040T00224-353-00	\$3,000.00	10	\$300.00	DIVISIBLE
468	050CYR040T00224-354-00	\$3,000.00	10	\$300.00	DIVISIBLE
469	050CYR040T00224-355-00	\$3,000.00	10	\$300.00	DIVISIBLE
470	050CYR040T00224-356-00	\$3,000.00	10	\$300.00	DIVISIBLE
471	050CYR040T00224-357-00	\$3,000.00	10	\$300.00	DIVISIBLE
472	050CYR040T00224-358-00	\$3,000.00	10	\$300.00	DIVISIBLE
473	050CYR040T00224-359-00	\$3,000.00	10	\$300.00	DIVISIBLE
474	050CYR040T00224-360-00	\$3,000.00	10	\$300.00	DIVISIBLE
475	050CYR040T00224-361-00	\$3,000.00	10	\$300.00	DIVISIBLE
476	050CYR040T00224-362-00	\$3,000.00	10	\$300.00	DIVISIBLE
477	050CYR040T00224-363-00	\$3,000.00	10	\$300.00	DIVISIBLE
478	050CYR040T00224-364-00	\$3,000.00	10	\$300.00	DIVISIBLE
479	050CYR040T00224-365-00	\$3,000.00	10	\$300.00	DIVISIBLE
480	050CYR040T00224-366-00	\$3,000.00	10	\$300.00	DIVISIBLE



ANEXOS
DIVISIÓN DE CONTRATOS



GOBIERNO DE MÉXICO



DIRECCIÓN DE ADMINISTRACIÓN
 Coordinación de Adquisición de Bienes y Contratación de Servicios
 Coordinación Técnica de Adquisición de Bienes e Inversión y Archivo
 División de Equipos y Mobiliario Médico

ACTA DE FALLO

LICITACIÓN PÚBLICA INTERNACIONAL ELECTRÓNICA BAJO COBERTURA DE TRATADOS DE LIBRE COMERCIO QUE CONTENGA CAPÍTULO DE COMPRAS GUBERNAMENTALES
NÚMERO DE IDENTIFICACIÓN EN COMPRANET LA-50-CYR-0500YR040-T-2-2024
PROGRAMA "MOBILIARIO MÉDICO Y DE LABORATORIO PARA HOSPITALES PRIORITARIOS"

PARTIDA	NO. CONTRATO	IMPORTE TOTAL SIN IVA	%	GARANTÍA	TIPO DE GARANTÍA
460	050CYR040100224-347-00	\$720,480.00	10	\$720,480.00	DIVISIBLE
461	050CYR040100224-348-00	\$3,498,953.04	10	\$3,498,953.04	DIVISIBLE
462	050CYR040100224-349-00	\$8,677,763.50	10	\$8,677,763.50	DIVISIBLE
463	050CYR040100224-350-00	\$13,253,065.00	10	\$13,253,065.00	DIVISIBLE
464	050CYR040100224-351-00	\$7,437,370.00	10	\$7,437,370.00	DIVISIBLE
465	050CYR040100224-352-00	\$36,799,998.00	10	\$36,799,998.00	DIVISIBLE
466	050CYR040100224-353-00	\$48,000.00	10	\$48,000.00	DIVISIBLE
467	050CYR040100224-354-00	\$742,560.00	10	\$742,560.00	DIVISIBLE
468	050CYR040100224-355-00	\$9,000.00	10	\$9,000.00	DIVISIBLE
469	050CYR040100224-356-00	\$7,533.31	10	\$7,533.31	DIVISIBLE
470	050CYR040100224-357-00	\$4,738.99	10	\$4,738.99	DIVISIBLE
471	050CYR040100224-358-00	\$72,787,657.00	10	\$72,787,657.00	DIVISIBLE
472	050CYR040100224-359-00	\$132,000.00	10	\$132,000.00	DIVISIBLE
473	050CYR040100224-360-00	\$2,750,000.00	10	\$2,750,000.00	DIVISIBLE
474	050CYR040100224-361-00	\$4,106,667.00	10	\$4,106,667.00	DIVISIBLE
475	050CYR040100224-362-00	\$41,086,667.00	10	\$41,086,667.00	DIVISIBLE
476	050CYR040100224-363-00	\$14,500.00	10	\$14,500.00	DIVISIBLE
477	050CYR040100224-364-00	\$50,000.00	10	\$50,000.00	DIVISIBLE
478	050CYR040100224-365-00	\$11,288.00	10	\$11,288.00	DIVISIBLE
479	050CYR040100224-366-00	\$709.31	10	\$709.31	DIVISIBLE
480	050CYR040100224-367-00	\$1,653.64	10	\$1,653.64	DIVISIBLE
481	050CYR040100224-368-00	\$93,600.00	10	\$93,600.00	DIVISIBLE
482	050CYR040100224-369-00	\$18,900.00	10	\$18,900.00	DIVISIBLE
483	050CYR040100224-370-00	\$786.00	10	\$786.00	DIVISIBLE
484	050CYR040100224-371-00	\$909.60	10	\$909.60	DIVISIBLE
485	050CYR040100224-372-00	\$5,438.95	10	\$5,438.95	DIVISIBLE
486	050CYR040100224-373-00	\$80,500.00	10	\$80,500.00	DIVISIBLE
487	050CYR040100224-374-00	\$98,000.00	10	\$98,000.00	DIVISIBLE
488	050CYR040100224-375-00	\$50,622.00	10	\$50,622.00	DIVISIBLE
489	050CYR040100224-376-00	\$60,292.32	10	\$60,292.32	DIVISIBLE
490	050CYR040100224-377-00	\$86,666.66	10	\$86,666.66	DIVISIBLE
491	050CYR040100224-378-00	\$25,000.00	10	\$25,000.00	DIVISIBLE
492	050CYR040100224-379-00	\$9,500.00	10	\$9,500.00	DIVISIBLE
493	050CYR040100224-380-00	\$79,500.00	10	\$79,500.00	DIVISIBLE
494	050CYR040100224-381-00	\$20,000.00	10	\$20,000.00	DIVISIBLE
495	050CYR040100224-382-00	\$2,625,000.00	10	\$2,625,000.00	DIVISIBLE
496	050CYR040100224-383-00	\$506,133.09	10	\$506,133.09	DIVISIBLE
497	050CYR040100224-384-00	\$71,690.00	10	\$71,690.00	DIVISIBLE
498	050CYR040100224-385-00	\$30,596.69	10	\$30,596.69	DIVISIBLE
499	050CYR040100224-386-00	\$85,052.00	10	\$85,052.00	DIVISIBLE
500	050CYR040100224-387-00	\$20,170,668.00	10	\$20,170,668.00	DIVISIBLE
501	050CYR040100224-388-00	\$31,462.00	10	\$31,462.00	DIVISIBLE
502	050CYR040100224-389-00	\$30,875.00	10	\$30,875.00	DIVISIBLE
503	050CYR040100224-390-00	\$11,000.00	10	\$11,000.00	DIVISIBLE
504	050CYR040100224-391-00	\$11,000.00	10	\$11,000.00	DIVISIBLE

Procurador: Jairo P. Cruz Salazar, Jefe de Oficina, Alejandro Quiroz Jiménez, C. P. de 6954, Ciudad de México, México, D.F. 06700, México
 Tel: 55 5248111, Ext. 804, 19374
 www.imss.gob.mx



2024
Felipe Carrillo
PUERTO



GOBIERNO DE MÉXICO



DIRECCIÓN DE ADMINISTRACIÓN
 Unidad de Adquisición
 Coordinación de Adquisición de Bienes y Contratación de Servicios
 Coordinación Técnica de Adquisición de Bienes e Inversión y Archivo
 División de Equipos y Mobiliario Médico

ACTA DE FALLO

LICITACIÓN PÚBLICA INTERNACIONAL ELECTRÓNICA BAJO COBERTURA DE TRATADOS DE LIBRE COMERCIO QUE CONTENGA CAPÍTULO DE COMPRAS GUBERNAMENTALES
NÚMERO DE IDENTIFICACIÓN EN COMPRANET LA-50-CYR-0500YR040-T-2-2024
PROGRAMA "MOBILIARIO MÉDICO Y DE LABORATORIO PARA HOSPITALES PRIORITARIOS"

PARTIDA	NO. CONTRATO	IMPORTE TOTAL SIN IVA	GARANTÍA	TIPO DE GARANTÍA	
544	050CYR040100224-392-00	\$1,438.00	10	\$1,438.00	DIVISIBLE
545	050CYR040100224-393-00	\$13,400.00	10	\$13,400.00	DIVISIBLE
546	050CYR040100224-394-00	\$2,432.00	10	\$2,432.00	DIVISIBLE
547	050CYR040100224-395-00	\$44,100.00	10	\$44,100.00	DIVISIBLE
548	050CYR040100224-396-00	\$3,950.00	10	\$3,950.00	DIVISIBLE
549	050CYR040100224-397-00	\$20,580.00	10	\$20,580.00	DIVISIBLE
550	050CYR040100224-398-00	\$4,284.00	10	\$4,284.00	DIVISIBLE
551	050CYR040100224-399-00	\$24,000.00	10	\$24,000.00	DIVISIBLE
552	050CYR040100224-400-00	\$6,070.00	10	\$6,070.00	DIVISIBLE
553	050CYR040100224-401-00	\$17,348.00	10	\$17,348.00	DIVISIBLE
554	050CYR040100224-402-00	\$75,350.00	10	\$75,350.00	DIVISIBLE
555	050CYR040100224-403-00	\$71,300.00	10	\$71,300.00	DIVISIBLE
556	050CYR040100224-404-00	\$30,718.60	10	\$30,718.60	DIVISIBLE
557	050CYR040100224-405-00	\$66,506.86	10	\$66,506.86	DIVISIBLE
558	050CYR040100224-406-00	\$7,000.00	10	\$7,000.00	DIVISIBLE
559	050CYR040100224-407-00	\$130,946.59	10	\$130,946.59	DIVISIBLE
560	050CYR040100224-408-00	\$108,333.00	10	\$108,333.00	DIVISIBLE
561	050CYR040100224-409-00	\$2,625.00	10	\$2,625.00	DIVISIBLE
562	050CYR040100224-410-00	\$24,666.66	10	\$24,666.66	DIVISIBLE
563	050CYR040100224-411-00	\$108,833.26	10	\$108,833.26	DIVISIBLE
564	050CYR040100224-412-00	\$8,106.00	10	\$8,106.00	DIVISIBLE
565	050CYR040100224-413-00	\$22,370.00	10	\$22,370.00	DIVISIBLE
566	050CYR040100224-414-00	\$23,200.09	10	\$23,200.09	DIVISIBLE
567	050CYR040100224-415-00	\$21,849.00	10	\$21,849.00	DIVISIBLE
568	050CYR040100224-416-00	\$22,400.00	10	\$22,400.00	DIVISIBLE
569	050CYR040100224-417-00	\$105,991.90	10	\$105,991.90	DIVISIBLE
570	050CYR040100224-418-00	\$168,480.00	10	\$168,480.00	DIVISIBLE
571	050CYR040100224-419-00	\$165,137.00	10	\$165,137.00	DIVISIBLE
572	050CYR040100224-420-00	\$85,652.85	10	\$85,652.85	DIVISIBLE
573	050CYR040100224-421-00	\$8,506.63	10	\$8,506.63	DIVISIBLE
574	050CYR040100224-422-00	\$1,495.90	10	\$1,495.90	DIVISIBLE
575	050CYR040100224-423-00	\$36,799.98	10	\$36,799.98	DIVISIBLE
576	050CYR040100224-424-00	\$69,000.00	10	\$69,000.00	DIVISIBLE
577	050CYR040100224-425-00	\$16,570.00	10	\$16,570.00	DIVISIBLE
578	050CYR040100224-426-00	\$1,000.00	10	\$1,000.00	DIVISIBLE
579	050CYR040100224-427-00	\$4,890.00	10	\$4,890.00	DIVISIBLE
580	050CYR040100224-428-00	\$70,326.57	10	\$70,326.57	DIVISIBLE
581	050CYR040100224-429-00	\$10,853.36	10	\$10,853.36	DIVISIBLE
582	050CYR040100224-430-00	\$1,465.00	10	\$1,465.00	DIVISIBLE
583	050CYR040100224-431-00	\$3,853.35	10	\$3,853.35	DIVISIBLE
584	050CYR040100224-432-00	\$7,100.00	10	\$7,100.00	DIVISIBLE
585	050CYR040100224-433-00	\$80,444.40	10	\$80,444.40	DIVISIBLE
586	050CYR040100224-434-00	\$91.97	10	\$91.97	DIVISIBLE
587	050CYR040100224-435-00	\$12,803.32	10	\$12,803.32	DIVISIBLE

Procurador: Jairo P. Cruz Salazar, Jefe de Oficina, Alejandro Quiroz Jiménez, C. P. de 6954, Ciudad de México, México, D.F. 06700, México
 Tel: 55 5248111, Ext. 804, 19374
 www.imss.gob.mx



2024
Felipe Carrillo
PUERTO



GOBIERNO DE MÉXICO

IMSS

DIRECCIÓN DE ADMINISTRACIÓN
Unidad de Adquisiciones
Coordinación de Alenques y Contratación de Servicios
Coordinación Técnica de Adquisición de Bienes de Inversión y Activos
División de Equipos y Mobiliario Médico

ACTA DE FALLO

LICITACIÓN PÚBLICA INTERNACIONAL ELECTRÓNICA BAJO COBERTURA DE TRATADOS DE LIBRE COMERCIO QUE CONTENGA CAPITULO DE COMPRAS GOBIERNAMENTALES. NÚMERO DE IDENTIFICACIÓN EN COMPRANET: LA-SO-CYR-050CYR040-12-2024. PROGRAMA "MOBILIARIO MÉDICO Y DE LABORATORIO PARA HOSPITALES PRIORITARIOS"

PARTIDA	NO. CONTRATO	IMPORTE TOTAL SIN IVA	%	GARANTÍA	TIPO DE GARANTÍA
609	050CYR040100224-457-00	\$93,600.00	10	\$9,360.00	DIVISIBLE
610	050CYR040100224-458-00	\$18,400.00	10	\$1,840.00	DIVISIBLE
611	050CYR040100224-459-00	\$2,065.00	10	\$206.50	DIVISIBLE
612	050CYR040100224-460-00	\$1,859.20	10	\$185.92	DIVISIBLE
613	050CYR040100224-461-00	\$3,676.64	10	\$367.66	DIVISIBLE
614	050CYR040100224-462-00	\$23,100.00	10	\$2,310.00	DIVISIBLE
615	050CYR040100224-463-00	\$36,980.00	10	\$3,698.00	DIVISIBLE
616	050CYR040100224-464-00	\$41,495.00	10	\$4,149.50	DIVISIBLE
618	050CYR040100224-465-00	\$35,595.05	10	\$3,559.51	DIVISIBLE
619	050CYR040100224-466-00	\$21,000.00	10	\$2,100.00	DIVISIBLE
620	050CYR040100224-467-00	\$24,780.00	10	\$2,478.00	DIVISIBLE
624	050CYR040100224-468-00	\$53,800.00	10	\$5,380.00	DIVISIBLE
625	050CYR040100224-469-00	\$46,533.31	10	\$4,653.33	DIVISIBLE
628	050CYR040100224-470-00	\$15,350.00	10	\$1,535.00	DIVISIBLE
629	050CYR040100224-471-00	\$31,650.00	10	\$3,165.00	DIVISIBLE
630	050CYR040100224-472-00	\$96,720.00	10	\$9,672.00	DIVISIBLE
633	050CYR040100224-473-00	\$31,500.00	10	\$3,150.00	DIVISIBLE
634	050CYR040100224-474-00	\$31,500.00	10	\$3,150.00	DIVISIBLE
635	050CYR040100224-475-00	\$31,500.00	10	\$3,150.00	DIVISIBLE
636	050CYR040100224-476-00	\$7,732.00	10	\$773.20	DIVISIBLE
638	050CYR040100224-477-00	\$45,341.36	10	\$4,534.14	DIVISIBLE
641	050CYR040100224-478-00	\$29,350.00	10	\$2,935.00	DIVISIBLE
642	050CYR040100224-479-00	\$1,000.00	10	\$100.00	DIVISIBLE
643	050CYR040100224-480-00	\$81,000.00	10	\$8,100.00	DIVISIBLE
644	050CYR040100224-481-00	\$32,240.00	10	\$3,224.00	DIVISIBLE
645	050CYR040100224-482-00	\$91,000.00	10	\$9,100.00	DIVISIBLE
646	050CYR040100224-483-00	\$4,590.00	10	\$459.00	DIVISIBLE
647	050CYR040100224-484-00	\$135,000.00	10	\$13,500.00	DIVISIBLE
648	050CYR040100224-485-00	\$50,000.00	10	\$5,000.00	DIVISIBLE
649	050CYR040100224-486-00	\$33,760.00	10	\$3,376.00	DIVISIBLE
655	050CYR040100224-487-00	\$68,000.00	10	\$6,800.00	DIVISIBLE
656	050CYR040100224-488-00	\$42,690.00	10	\$4,269.00	DIVISIBLE
657	050CYR040100224-489-00	\$42,144.00	10	\$4,214.40	DIVISIBLE
658	050CYR040100224-490-00	\$17,400.00	10	\$1,740.00	DIVISIBLE
659	050CYR040100224-491-00	\$76,000.00	10	\$7,600.00	DIVISIBLE
660	050CYR040100224-492-00	\$21,600.00	10	\$2,160.00	DIVISIBLE
661	050CYR040100224-493-00	\$10,440.00	10	\$1,044.00	DIVISIBLE
662	050CYR040100224-494-00	\$9,000.00	10	\$900.00	DIVISIBLE
666	050CYR040100224-495-00	\$1,112.00	10	\$111.20	DIVISIBLE
668	050CYR040100224-496-00	\$33,992.00	10	\$3,399.20	DIVISIBLE
669	050CYR040100224-497-00	\$2,668.00	10	\$266.80	DIVISIBLE
670	050CYR040100224-498-00	\$120,240.00	10	\$12,024.00	DIVISIBLE
671	050CYR040100224-499-00	\$71,360.00	10	\$7,136.00	DIVISIBLE
672	050CYR040100224-500-00	\$15,472.00	10	\$1,547.20	DIVISIBLE
673	050CYR040100224-501-00	\$2,556.00	10	\$255.60	DIVISIBLE

449

Director(a) SR(a) / Sr(a) T. Cui. Silvia Nolas, Alejandra Durán-González, C. P. ANCOLO, C. P. ANCOLO
Tel: 56 5274 7525, Ext. 44292. www.imss.gob.mx

2024 Felipe Carrillo PUERTO

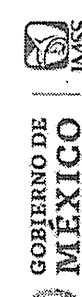

GOBIERNO DE MÉXICO

IMSS

DIRECCIÓN DE ADMINISTRACIÓN
Unidad de Adquisiciones
Coordinación de Alenques y Contratación de Servicios
Coordinación Técnica de Adquisición de Bienes de Inversión y Activos
División de Equipos y Mobiliario Médico

ACTA DE FALLO

LICITACIÓN PÚBLICA INTERNACIONAL ELECTRÓNICA BAJO COBERTURA DE TRATADOS DE LIBRE COMERCIO QUE CONTENGA CAPITULO DE COMPRAS GOBIERNAMENTALES. NÚMERO DE IDENTIFICACIÓN EN COMPRANET: LA-SO-CYR-050CYR040-12-2024. PROGRAMA "MOBILIARIO MÉDICO Y DE LABORATORIO PARA HOSPITALES PRIORITARIOS"

PARTIDA	NO. CONTRATO	IMPORTE TOTAL SIN IVA	%	GARANTÍA	TIPO DE GARANTÍA
674	050CYR040100224-482-00	\$40,263.92	10	\$4,026.39	DIVISIBLE
674	050CYR040100224-483-00	\$20,987.28	10	\$2,098.73	DIVISIBLE
675	050CYR040100224-484-00	\$650.00	10	\$65.00	DIVISIBLE
676	050CYR040100224-485-00	\$306,800.00	10	\$30,680.00	DIVISIBLE
677	050CYR040100224-486-00	\$180,000.00	10	\$18,000.00	DIVISIBLE
678	050CYR040100224-487-00	\$14,259.98	10	\$1,425.99	DIVISIBLE
680	050CYR040100224-488-00	\$37,250.00	10	\$3,725.00	DIVISIBLE
682	050CYR040100224-490-00	\$2,216.00	10	\$221.60	DIVISIBLE
683	050CYR040100224-491-00	\$17,725.00	10	\$1,772.50	DIVISIBLE
684	050CYR040100224-492-00	\$72,400.00	10	\$7,240.00	DIVISIBLE
685	050CYR040100224-493-00	\$76,510.00	10	\$7,651.00	DIVISIBLE
686	050CYR040100224-494-00	\$242,475.00	10	\$24,247.50	DIVISIBLE
687	050CYR040100224-495-00	\$465,710.17	10	\$46,571.02	DIVISIBLE
688	050CYR040100224-496-00	\$63,218.94	10	\$6,321.89	DIVISIBLE
690	050CYR040100224-498-00	\$15,995.98	10	\$1,599.59	DIVISIBLE
691	050CYR040100224-499-00	\$107,100.00	10	\$10,710.00	DIVISIBLE
692	050CYR040100224-500-00	\$7,497.00	10	\$749.70	DIVISIBLE
704	050CYR040100224-502-00	\$44,000.00	10	\$4,400.00	DIVISIBLE
705	050CYR040100224-503-00	\$243,540.00	10	\$24,354.00	DIVISIBLE
706	050CYR040100224-504-00	\$26,000.00	10	\$2,600.00	DIVISIBLE
707	050CYR040100224-505-00	\$31,466.66	10	\$3,146.66	DIVISIBLE
708	050CYR040100224-506-00	\$39,479.98	10	\$3,947.99	DIVISIBLE
709	050CYR040100224-507-00	\$218,880.30	10	\$21,888.03	DIVISIBLE
710	050CYR040100224-508-00	\$238,133.92	10	\$23,813.39	DIVISIBLE
711	050CYR040100224-509-00	\$2,700.00	10	\$270.00	DIVISIBLE
712	050CYR040100224-510-00	\$78,026.73	10	\$7,802.67	DIVISIBLE
713	050CYR040100224-511-00	\$74,300.60	10	\$7,430.06	DIVISIBLE
714	050CYR040100224-512-00	\$3,600.00	10	\$360.00	DIVISIBLE
715	050CYR040100224-513-00	\$197,540.00	10	\$19,754.00	DIVISIBLE
716	050CYR040100224-514-00	\$103,740.00	10	\$10,374.00	DIVISIBLE
717	050CYR040100224-515-00	\$5,483.75	10	\$548.38	DIVISIBLE
718	050CYR040100224-516-00	\$226,800.00	10	\$22,680.00	DIVISIBLE
719	050CYR040100224-517-00	\$16,100.00	10	\$1,610.00	DIVISIBLE
720	050CYR040100224-518-00	\$5,600.00	10	\$560.00	DIVISIBLE
721	050CYR040100224-519-00	\$789.60	10	\$78.96	DIVISIBLE
722	050CYR040100224-520-00	\$6,799.05	10	\$679.90	DIVISIBLE
723	050CYR040100224-521-00	\$67,250.00	10	\$6,725.00	DIVISIBLE
724	050CYR040100224-522-00	\$158,400.00	10	\$15,840.00	DIVISIBLE
725	050CYR040100224-523-00	\$59,976.00	10	\$5,997.60	DIVISIBLE
726	050CYR040100224-524-00	\$65,229.02	10	\$6,522.90	DIVISIBLE
727	050CYR040100224-525-00	\$4,553.33	10	\$455.33	DIVISIBLE
728	050CYR040100224-526-00	\$2,700.00	10	\$270.00	DIVISIBLE

450

Director(a) SR(a) / Sr(a) T. Cui. Silvia Nolas, Alejandra Durán-González, C. P. ANCOLO, C. P. ANCOLO
Tel: 56 5274 7525, Ext. 44292. www.imss.gob.mx

2024 Felipe Carrillo PUERTO

ANEXOS
DIVISIÓN DE CONTRATOS



ACTA DE FALLO

LICITACIÓN PÚBLICA INTERNACIONAL ELECTRÓNICA BAJO COBERTURA DE TRATADOS DE LIBRE COMERCIO QUE CONTENGA CAPÍTULO DE COMPRAS GUBERNAMENTALES
NÚMERO DE IDENTIFICACIÓN EN COMPRANET: LA-50-CYR-0500YR040-T-2-2024
PROGRAMA "MOBILIARIO MÉDICO Y DE LABORATORIO PARA HOSPITALES PRIORITARIOS"

Junto de aclaraciones y si las proposiciones que se presentaron cumplen con lo anterior, que se cuente con el debido sustento en los desahucamientos que se determinaron.

Asimismo, se señala que es responsabilidad del área contratante y/o técnica, la evaluación que se realizó para la emisión del presente Acto de Fallo de conformidad con el artículo 36 Bis de la Ley de Adquisiciones, Arrendamientos y Servicios del Sector Público, en concordancia con los numerales 4.2.2.1.6 y 4.2.2.1.7 del Acuerdo por el que se expide el Manual Administrativo de Aplicación General en Materia de Adquisiciones, Arrendamientos y Servicios del Sector Público."

El resto de los presentes manifestaron no tener algún comentario u observación.

Para efectos de la notificación, en términos del artículo 37 Bis de la Ley, se difundirá un ejemplar de la presente acta en la dirección electrónica de CompraNet <https://upcp-compranet.hacienda.gob.mx/>. Asimismo, se informa que a partir de esta fecha se pone a disposición, copia de la presente en el tablero de avisos de la División de Equipo y Mobiliario Médico, ubicada en el piso 11 del inmueble situado en calle Durango No. 291, Colonia Roma Norte, Demarcación Territorial Cuauhtémoc, Código Postal 06700, Ciudad de México, por un término no menor de cinco días hábiles, siendo de la exclusiva responsabilidad de los licitantes acudir a enterarse de su contenido y en su caso, obtener copia de la misma. Este procedimiento sustituye a la notificación personal.

No habiendo otro hecho que hacer constar, se da por terminado este acto, siendo las 19:15 horas del día 19 de julio de 2024, firmando la presente todos los que en él intervinieron, para los efectos legales, administrativos y de notificación a que haya lugar, sin que la falta de firma de alguno de ellos reste validez al acto, quienes reciben copia de esta.

Esta Acta consta de 453 fojas útiles y 4 anexos.

FIN DE TEXTO

POR EL INSTITUTO MEXICANO DEL SEGURO SOCIAL

NOMBRE Y CARGO
Lic. Katha Pacheco Villanueva
Titular de la División de Equipo y Mobiliario Médico

FIRMA
[Handwritten Signature]

ANTEFIRMA



2024
Felipe Carrillo
PUERTO



ACTA DE FALLO

LICITACIÓN PÚBLICA INTERNACIONAL ELECTRÓNICA BAJO COBERTURA DE TRATADOS DE LIBRE COMERCIO QUE CONTENGA CAPÍTULO DE COMPRAS GUBERNAMENTALES
NÚMERO DE IDENTIFICACIÓN EN COMPRANET: LA-50-CYR-0500YR040-T-2-2024
PROGRAMA "MOBILIARIO MÉDICO Y DE LABORATORIO PARA HOSPITALES PRIORITARIOS"

PARTIDA	NO. CONTRATO	IMPORTE TOTAL SIN IVA	% GARANTÍA	TIPO DE GARANTÍA
713	050CYR040T00224-527-00	\$1,600.00	10	\$1,600.00 DIVISIBLE
715	050CYR040T00224-528-00	\$2,316,400.00	10	\$231,640.00 DIVISIBLE
716	050CYR040T00224-529-00	\$47,750,000.00	10	\$4,775,000.00 DIVISIBLE
717	050CYR040T00224-530-00	\$12,300,000.00	10	\$1,230,000.00 DIVISIBLE
718	050CYR040T00224-531-00	\$1,500,000.00	10	\$150,000.00 DIVISIBLE
719	050CYR040T00224-532-00	\$1,500,000.00	10	\$150,000.00 DIVISIBLE
720	050CYR040T00224-533-00	\$1,500,000.00	10	\$150,000.00 DIVISIBLE
721	050CYR040T00224-534-00	\$1,500,000.00	10	\$150,000.00 DIVISIBLE
722	050CYR040T00224-535-00	\$1,500,000.00	10	\$150,000.00 DIVISIBLE
723	050CYR040T00224-536-00	\$1,500,000.00	10	\$150,000.00 DIVISIBLE
724	050CYR040T00224-537-00	\$1,500,000.00	10	\$150,000.00 DIVISIBLE
725	050CYR040T00224-538-00	\$1,500,000.00	10	\$150,000.00 DIVISIBLE
726	050CYR040T00224-539-00	\$1,500,000.00	10	\$150,000.00 DIVISIBLE
727	050CYR040T00224-540-00	\$1,500,000.00	10	\$150,000.00 DIVISIBLE
728	050CYR040T00224-541-00	\$1,500,000.00	10	\$150,000.00 DIVISIBLE
729	050CYR040T00224-542-00	\$1,500,000.00	10	\$150,000.00 DIVISIBLE
730	050CYR040T00224-543-00	\$1,500,000.00	10	\$150,000.00 DIVISIBLE
731	050CYR040T00224-544-00	\$1,500,000.00	10	\$150,000.00 DIVISIBLE
732	050CYR040T00224-545-00	\$1,500,000.00	10	\$150,000.00 DIVISIBLE
733	050CYR040T00224-546-00	\$1,500,000.00	10	\$150,000.00 DIVISIBLE
734	050CYR040T00224-547-00	\$1,500,000.00	10	\$150,000.00 DIVISIBLE
735	050CYR040T00224-548-00	\$1,500,000.00	10	\$150,000.00 DIVISIBLE
736	050CYR040T00224-549-00	\$1,500,000.00	10	\$150,000.00 DIVISIBLE
737	050CYR040T00224-550-00	\$1,500,000.00	10	\$150,000.00 DIVISIBLE
738	050CYR040T00224-551-00	\$1,500,000.00	10	\$150,000.00 DIVISIBLE
739	050CYR040T00224-552-00	\$1,500,000.00	10	\$150,000.00 DIVISIBLE
740	050CYR040T00224-553-00	\$1,500,000.00	10	\$150,000.00 DIVISIBLE
741	050CYR040T00224-554-00	\$1,500,000.00	10	\$150,000.00 DIVISIBLE
742	050CYR040T00224-555-00	\$1,500,000.00	10	\$150,000.00 DIVISIBLE
743	050CYR040T00224-556-00	\$1,500,000.00	10	\$150,000.00 DIVISIBLE
744	050CYR040T00224-557-00	\$1,500,000.00	10	\$150,000.00 DIVISIBLE
745	050CYR040T00224-558-00	\$1,500,000.00	10	\$150,000.00 DIVISIBLE
746	050CYR040T00224-559-00	\$1,500,000.00	10	\$150,000.00 DIVISIBLE
747	050CYR040T00224-560-00	\$1,500,000.00	10	\$150,000.00 DIVISIBLE

Los licitantes adjudicados deberán entregar en la División de Contratos ubicada en el piso 10 del Inmueble de Calle Durango No. 291, Colonia Roma Norte, Demarcación Territorial Cuauhtémoc, Código Postal 06700, Ciudad de México, en un horario de 9:30 a 14:00, a más tardar dentro de los 10 días naturales siguientes a la firma del contrato, la garantía de cumplimiento del contrato.

Se hace mención que, con fundamento en lo dispuesto en el artículo 37 de la Ley, con esta notificación de Fallo por el que se adjudican los contratos, las obligaciones derivadas de éstos serán exigibles sin perjuicio de las obligaciones de las partes de firmarlos en el plazo y término señalado.

1. CIERRE DEL ACTA

Una vez que se dio lectura al Fallo, se consulta a los asistentes si tenían algún comentario u observación, manifestando el representante del Órgano Interno de Control en el IMSS, lo siguiente:

"Con fundamento en el artículo 57 de la Ley de Adquisiciones, Arrendamientos y Servicios del Sector Público que dispone que la Secretaría de la Función Pública podrá verificar en cualquier tiempo que las adquisiciones, arrendamientos y servicios se realicen conforme a lo establecido en la Ley de la materia y demás disposiciones aplicables, en correlación con el artículo 83, párrafo cuarto del Reglamento Interior del Instituto Mexicano del Seguro Social.

En este acto, una vez que se dio lectura a la presente acta, se señala que correspondió a las áreas referente y técnica, en términos de los artículos 37 de la LAASSP y 2 de su Reglamento, en correlación con el numeral 5.3.6, inciso a), de las Políticas, Bases y Lineamientos en Materia de Adquisiciones, Arrendamientos y Servicios del Instituto Mexicano del Seguro Social, constatar que los servicios que se evaluarán cumplen con la convocatoria y sus anexos, con las precisiones de la



2024
Felipe Carrillo
PUERTO

SIN TEXTO

E2024-00049620



GOBIERNO DE
MÉXICO



DIRECCIÓN DE ADMINISTRACIÓN
Unidad de Adquisiciones
Coordinación de Adquisición de Bienes y Contratación de Servicios
Coordinación Técnica de Adquisición de Bienes de Inversión y Activos
División de Equipo y Mobiliario Médico

Para sello de recepción	SOLICITUD DE ELABORACIÓN DE CONTRATOS	
	Lugar y Fecha: Ciudad de México a 22 de julio de 2024.	
	Oficio: 09 53 84 611CFH/2024/ 6623	
	Procedimiento: LA-50-GYR-050GYR040-T-2-2024	
	Contratos Totales: 537	
	Contratos BESA: 0	
	Deberá proporcionarse copia del acuse debidamente sellado a la Coordinación de Adquisición de Bienes y Contratación de Servicios	

Lic. Humberto Rincón Juárez

Titular de la División de Contratos

Presente.

Por este conducto me permito solicitar amablemente su intervención, con el propósito de que se elabore el Contrato, correspondiente a la Licitación Pública Internacional Electrónica Bajo Cobertura de Tratados de Libre Comercio que contenga capítulo de Compras Gubernamentales con número de identificación en CompraNet LA-50-GYR-050GYR040-T-2-2024, correspondiente al PROGRAMA "Mobiliario Médico y de Laboratorio para Hospitales Prioritarios" (Binario), llevándose a cabo el acto de fallo el viernes 19 de julio de 2024.

Para tal fin, me permito enviar adjunto al presente 1 CD con la siguiente documentación:

- 1) Oficio de solicitud de contratación.
- 2) FO-CON-03.
- 3) Anexo Técnico.
- 4) Términos y Condiciones.
- 5) Administradores de Contrato.
- 6) Oficios de Liberación de Inversión.
- 7) Convocatoria LA-50-GYR-050GYR040-T-2-2024.

ANEXOS
DIVISIÓN DE CONTRATOS

Página 1 de 2



2024
Feline Carrillo



GOBIERNO DE
MÉXICO



DIRECCIÓN DE ADMINISTRACIÓN
Unidad de Adquisiciones
Coordinación de Adquisición de Bienes y Contratación de Servicios
Coordinación Técnica de Adquisición de Bienes de Inversión y Activos
División de Equipo y Mobiliario Médico

- 8) Propuestas Técnicas y Económicas.
- 9) Actas de Junta de Aclaraciones.
- 10) Acta de Presentación y Apertura de Proposiciones.
- 11) Acta de Fallo.

Sin más por el momento, reciba un cordial saludo.

Atentamente

Lic. Karla Pacheco Villanueva
Titular de la División de Equipo y Mobiliario Médico

Con copia:

- **Lic. Jose Gonzalo Badillo Marino.** -Coordinación de Adquisición de Bienes y Contratación de Servicios(*)
- **Mtra. Elia Sandra Varas Galeana.** -Titular de la Coordinación Técnica de Adquisición de Bienes de Inversión y Activos (*)
- **Lic. Rafael Ricardo Sánchez Ramos.** -Titular de la Coordinación Técnica de Planeación y Contratos. (*)

(*) Se envía copia a través del Sistema de Control de Gestión de Correspondencia (SIGCC).

Página 2 de 2





INSTITUTO MEXICANO DEL SEGURO SOCIAL
DIRECCIÓN DE ADMINISTRACIÓN
UNIDAD DE ADQUISICIONES
COORDINACIÓN DE ADQUISICIÓN DE BIENES Y
CONTRATACIÓN DE SERVICIOS
COORDINACIÓN TÉCNICA DE PLANEACIÓN Y CONTRATOS

Contrato Número
050GYR040T00224-070-00

ANEXO 4 (CUATRO)

“DOCUMENTO DE DESIGNACIÓN DE ADMINISTRADOR DEL CONTRATO”.

DIVISIÓN DE CONTRATOS
NIVEL CENTRAL

ANEXOS
DIVISIÓN DE CONTRATOS

DOCUMENTO DE GESTIÓN ADMINISTRATIVA DEL CONTRATADO

SIN TEXTO



GOBIERNO DE
MÉXICO



ÓRGANO DE OPERACIÓN ADMINISTRATIVA
DESCONCENTRADA REGIONAL BAJA CALIFORNIA
JEFATURA DE SERVICIOS ADMINISTRATIVOS

Of. N° 029001 100100/JSA 035/2024

Mexicali, B.C., a 12 de Febrero de 2024.

Ing. Abelardo Perez de León

Encargado del Depto. de Conservación y Servicios Generales.

Por este medio se le informa que para los procesos de Adquisición de Equipamiento Asociado a las Acciones de las Obras Prioritarias, entre las cuales se considera el proyecto de inversión correspondiente a la **"Construcción del Nuevo Hospital de 216 camas en Ensenada, B.C."**, se designa a Usted como **Administrador de Contrato**, en base al numeral 5.13.15 de las POBALINES actualizadas en octubre de 2023, los Administradores de Contrato en Órganos Normativos deben ser "Los Directores, los Titulares de Unidad, los Coordinadores Normativos, Coordinadores Técnicos o los Jefes de División", así mismo, tendrá de manera enunciativa más no limitativa, entre sus funciones, lo siguiente:

- Responsabilidad de dar seguimiento y verificar el cumplimiento de los derechos y obligaciones establecidos en los contratos.
 - Verificar la entrega-recepción de los bienes en el plazo, lugar y conforme a las condiciones previamente establecidas en el instrumento legal correspondiente.
 - Verificar la instalación, puesta en operación, capacitación, asistencia técnica, otorgamiento de los mantenimientos preventivos y correctivos necesarios.
 - Cálculo y aplicación de las penas convencionales.
 - Tramitación ante la Coordinación de Adquisiciones de Bienes y Contratación de Servicios (área contratante en el nivel central), la rescisión de contratos.
 - Registro y Alta de los bienes recibidos en el Sistema PREI Milenio.
 - Atender los requerimientos de información que en su caso formulen las Instancias Normativas correspondientes.
 - Y las demás señaladas en las Políticas, Bases y Lineamientos en Materia de Adquisiciones, Arrendamientos y Servicios del Instituto Mexicano del Seguro Social, su Reglamento y demás normativa aplicable en la materia.
- **Administrador del Contrato Mobiliario Administrativo, Equipamiento de Conservación y Servicios Generales, Mobiliario Médico y de Laboratorio.**

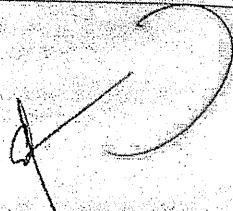
Funcionario		Firma de Aceptación
Nombre:	Abelardo Perez de León	
Cargo	Enc. del Depto. de Conservación y Servicios Generales	
Área de adscripción en el IMSS	Jefatura de Servicios Administrativos	
RFC:	[REDACTED]	

Calleada Cuauhtémoc No. 300, Colonia Avileón, C.P. 21230, Mexicali, Baja California.
Tel. (686) 564-77-00, Ext. 31312, (686) 564-77-78 www.imss.gob.mx

ANEXOS



2024
Felipe Carrillo
PUERTO
PRESIDENTE DEL GOBIERNO
ESTADUAL DE BAJA CALIFORNIA

SE CANCELAN DATOS PERSONALES DE PERSONA(S) FISICAS IDENTIFICABLE(S) TALES COMO: CURP, POR CONSIDERARSE INFORMACION CUYA DIFUSION PUEDE AFECTAR A LA ESFERA PRIVADA DE LA MISMA, DE CONFORMIDAD CON LO ESTABLECIDO EN LOS ARTICULOS 113 FRACCIÓN I Y 118 DE LA LEY FEDERAL DE TRANSPARENCIA Y ACCESO A LA INFORMACIÓN PÚBLICA. D.O.F. 09-mayo-2016



GOBIERNO DE
MÉXICO



ÓRGANO DE OPERACIÓN ADMINISTRATIVA
DESCONCENTRADA REGIONAL BAJA CALIFORNIA
JEFATURA DE SERVICIOS ADMINISTRATIVOS.

CURP:	[REDACTED]
Datos de Contacto:	Teléfono: 6865647700 Ext. 31228 Correo: Abelardo.perezd@imss.gob.mx
Dirección Trabajo:	Av. Cuauhtémoc #300 Col Aviación, cp. 21300, Mexicali, B.C.
Firma Electrónica:	Si
Comprobante MFIJ:	Anexo

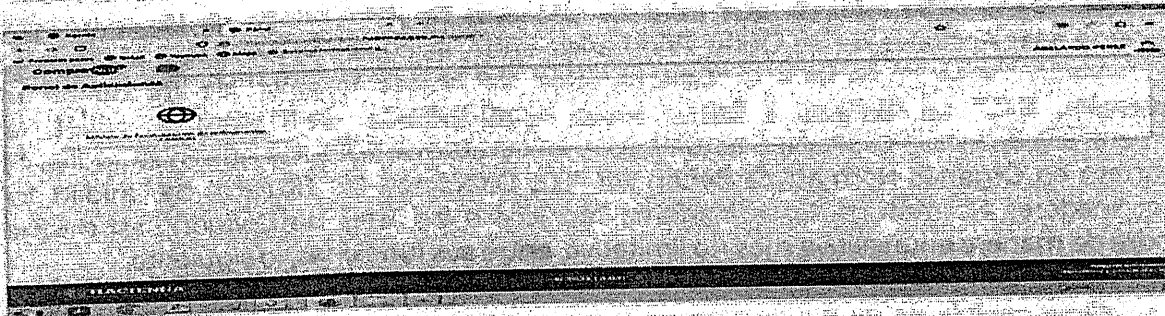

Con base en lo anterior, solicito de la manera más atenta la coordinación y participación de las partes designadas, según sea el caso, con la finalidad de garantizar la adecuada integración de información y evitar retrasos en los procesos.

Sin otro particular de momento, reciba un cordial saludo.

Atentamente,
"Seguridad y Solidaridad Social"

Dra. Desiree Sagarnaga Durante
Titular del Órgano de Operación Administrativa Desconcentrada Regional Baja California, establecido en la Fracción II, del Art. 155, en relación con el Art. 2, Fracción IV, inciso A), del Reglamento Interior del Instituto Mexicano del Seguro Social

C.c.p.- L.C. Juan Carlos Hernández Rodríguez - Titular de la Jefatura de Servicios Administrativos Delegacional - Edificio
C.c.p.- Dra. Fátima Borrego Pérez - Titular de la Jefatura de Prestaciones Médicas Delegacional - Edificio
C.c.p.- Ing. German Ramos Orduño - Encargado de la Coordinación Delegacional de Informática - Edificio
C.c.p.- Minutario.
C.c.p.- Expediente.

L.C. Juan Carlos Hernández Rodríguez
Titular de la Jefatura de Servicios Administrativos

Arq. Susana Hernández Torres
Titular del Departamento de Construcción y Planeación Inmobiliaria

Arq. Dora Miriam Torres Montaño
Jefe de Oficina de Costos y Contratos Departamento de Construcción y Planeación Inmobiliaria

Calzada Cuauhtémoc No. 300, Colonia Aviación, C.P. 21230, Mexicali, Baja California.
Tel. (686) 564-77-00, Ext. 31312, (686) 564-77-78. www.imss.gob.mx



2024
**Felipe Carrillo
PUERTO**
Comandante del Frente Estudiantil
por la Democracia y la Justicia



INSTITUTO MEXICANO DEL SEGURO SOCIAL
DIRECCIÓN DE ADMINISTRACIÓN
UNIDAD DE ADQUISICIONES
COORDINACIÓN DE ADQUISICIÓN DE BIENES Y
CONTRATACIÓN DE SERVICIOS
COORDINACIÓN TÉCNICA DE PLANEACIÓN Y CONTRATOS

Contrato Número
050GYR040T00224-070-00

ANEXO 5 (CINCO)

“JUNTA DE ACLARACIONES”, LA CUAL SE ENCUENTRA DISPONIBLE PARA SU CONSULTA EN EL PORTAL DE COMPRAS GUBERNAMENTALES COMPRANET

DIVISIÓN DE CONTRATOS
NIVEL CENTRAL

ANEXOS
DIVISIÓN DE CONTRATOS

SIN TEXTO

CONSULTA EN EL PORTAL DE COMPRAS ELECTRONICAS DE LA JUNTA DE ABOGADOS DEL PERU
LA CUAL ENTRA DISPONIBLE PARA SU



GOBIERNO DE
MÉXICO



DIRECCIÓN DE ADMINISTRACIÓN
Unidad de Adquisiciones
Coordinación de Adquisición de Bienes
y Contratación de Servicios
Coordinación Técnica de Planeación y Contratos
División de Contratos

**“JUNTA DE ACLARACIONES” LA CUAL SE
ENCUENTRA DISPONIBLE PARA SU
CONSULTA EN EL PORTAL DE COMPRAS
GUBERNAMENTALES COMPRANET**

**ANEXOS
DIVISIÓN DE CONTRATOS**



2024
AND BY
Felipe Carrillo
PUERTO



SIN TEXTO