



Se manifiesta que el
archivo publicado es
la mejor versión
disponible con la
que cuenta el
Instituto Mexicano
del Seguro Social.



INSTITUTO MEXICANO DEL SEGURO SOCIAL
DIRECCIÓN DE ADMINISTRACIÓN
UNIDAD DE ADQUISICIONES
COORDINACIÓN DE ADQUISICIÓN DE BIENES Y
CONTRATACIÓN DE SERVICIOS
COORDINACIÓN TÉCNICA DE PLANEACIÓN Y CONTRATOS

Contrato Número
040E01122-007

Contrato para la "Adquisición de Mobiliario Médico y de Laboratorio con destino en el Hospital General de Zona 170 camas, en la Ciudad de Pachuca de Soto Hidalgo", que celebran por una parte, el **INSTITUTO MEXICANO DEL SEGURO SOCIAL**, que en lo sucesivo se denominará "**EL INSTITUTO**", representado en este acto por la **C. MARÍA GABRIELA QUINTANAR OLVERA**, en su carácter de Apoderada Legal, y por la otra parte, la empresa denominada **OMRS-ALTA TECNOLOGÍA APLICADA, S.A. DE C.V.**, a quien en lo sucesivo se le denominará "**EL PROVEEDOR**", representada por el **C. ISRAEL ROMO CRUZ**, en su carácter de Representante Legal, y a quienes en forma conjunta se les denominará "**LAS PARTES**", al tenor de los Antecedentes, Declaraciones y Cláusulas siguientes:

ANTECEDENTES

I. Con fecha 01 de junio de 2022, la Coordinación Técnica de Adquisición de Bienes de Inversión y Activos, a través de la División de Equipo y Mobiliario Médico, mediante Acta de Fallo notificó a "**EL PROVEEDOR**" la adjudicación del procedimiento de Licitación Pública Electrónica Internacional Bajo la Cobertura de los Tratados de Libre Comercio con Capítulo de Compras Gubernamentales número **LA-050GYR040-E11-2022**, adjudicándose diversas partidas, misma que se agrega al presente contrato como Anexo 2 (dos).

II. Con fecha 14 de junio de 2022, "**EL INSTITUTO**" solicitó la intervención de oficio ante el Órgano Interno de Control en "**EL INSTITUTO**" para que se le proporcionen las directrices para la corrección del Fallo de la Licitación Pública Electrónica Internacional Bajo la Cobertura de los Tratados de Libre Comercio con Capítulo de Compras Gubernamentales número **LA-050GYR040-E11-2022**.

III. Con fecha 15 de agosto de 2022 el Titular del Área de Responsabilidades del Órgano Interno de Control de "**EL INSTITUTO**" emitió la Resolución número 00641/30.15/7229/2022 dentro del expediente de Inconformidad IN-178/2022, la cual en su resolutivo Segundo ordenó: "...esta Área de Responsabilidades del Órgano Interno de Control en el Instituto Mexicano del Seguro Social, declara la nulidad del Acto de Fallo de la Licitación Pública Electrónica Internacional Bajo la Cobertura de los Tratados de Libre Comercio con Capítulo de Compras Gubernamentales Electrónica número LA-050GYR040-E11-2022, de fecha 1° de junio de 2022, y los actos que del mismo derivan; por lo que de conformidad con lo dispuesto en el artículo 74 fracción V de la Ley de la materia el Área Convocante deberá realizar un Acto de Fallo debidamente fundado y motivado, previa evaluación de la propuesta económica presentada por la empresa OMRS-ALTA TECNOLOGÍA APLICADA, S.A. DE C.V., respecto de la partida 11 "CARRRO CAMILLA PARA MENORES", observando el presupuesto autorizado para dicha partida, contenido en el Oficio de Liberación de Inversión 2022, de fecha 2 de marzo de 2022, y lo analizado en el considerando V de la presente resolución, remitiendo las constancias que así lo acrediten en un término de 6 días hábiles, de conformidad con lo dispuesto en el artículo 75 de la Ley de Adquisiciones, Arrendamientos y Servicios del Sector Público, contando éste a partir del día siguiente al que surta efectos la notificación de esta Resolución.", misma que se agrega al presente contrato como **Anexo 5 (cinco)**.

DIVISIÓN DE CONTRATOS
NIVEL CENTRAL

Página 1

"Este Instrumento Jurídico fue elaborado de conformidad con los documentos correspondientes al procedimiento de contratación que se señala".

	<p style="text-align: center;">INSTITUTO MEXICANO DEL SEGURO SOCIAL DIRECCIÓN DE ADMINISTRACIÓN UNIDAD DE ADQUISICIONES COORDINACIÓN DE ADQUISICIÓN DE BIENES Y CONTRATACIÓN DE SERVICIOS COORDINACIÓN TÉCNICA DE PLANEACIÓN Y CONTRATOS</p>	<p>Contrato Número 040E01122-007</p>
---	---	---

IV. Mediante oficio número 09 53 84 61 1CFH/2022/9067 de fecha 30 de agosto de 2022, la Titular de la División de Equipo y Mobiliario Médico remitió al Titular de la División de Contratos copia del Acta de Reposición de Fallo de fecha 29 de agosto de 2022, solicitando la elaboración del instrumento jurídico correspondiente, documento que se agrega al **Anexo 2 (dos)** del presente contrato.

DECLARACIONES

I.- “EL INSTITUTO” declara, a través de su Apoderada Legal, que:

I.1.- Es un Organismo Descentralizado de la Administración Pública Federal con personalidad jurídica y patrimonio propios, que tiene a su cargo la organización y administración del Seguro Social, como un servicio público de carácter nacional, en términos de los artículos 4º y 5º de la Ley del Seguro Social.

I.2.- Está facultado para adquirir los bienes necesarios, en términos de la legislación vigente, para la consecución de los fines para los que fue creado, de conformidad con el artículo 251, fracciones IV y V de la Ley del Seguro Social.

I.3.- La C. María Gabriela Quintanar Olvera, en su carácter de Titular de la Coordinación Técnica de Adquisición de Bienes de Inversión y Activos, cuenta con las facultades suficientes para suscribir el presente instrumento jurídico en su calidad de Apoderada Legal, de conformidad con lo establecido en los artículos 268 A de la Ley de Seguro Social y 66 último párrafo del Reglamento Interior del Instituto Mexicano del Seguro Social, y acredita su personalidad mediante el testimonio de la Escritura Pública número 77,897 de fecha 16 de junio de 2021, otorgada ante la fe del Licenciado Ignacio Soto Sobreyra y Silva, Titular de la Notaría Pública Número 13 de la Ciudad de México, e inscrita en el Registro Público de Organismos Descentralizados bajo el folio número 97-7-24062021-194125, de fecha 24 de junio de 2021, y manifiesta bajo protesta de decir verdad que las facultades que le fueron conferidas no le han sido revocadas, modificadas, ni restringidas en forma alguna en cumplimiento a los artículos 24 y 25 de la Ley Federal de las Entidades Paraestatales.

I.4.- El C. José Luis Aranza Aguilar, Titular del Órgano de Operación Administrativa Desconcentrada Estatal Hidalgo de “EL INSTITUTO”, funge como administrador del presente contrato, responsable de dar seguimiento y verificar el cumplimiento de los derechos y obligaciones establecidos en este instrumento jurídico, de conformidad con lo dispuesto en el artículo 84, penúltimo párrafo del Reglamento de la Ley de Adquisiciones, Arrendamientos y Servicios del Sector Público.

I.5.- Para el cumplimiento de sus funciones y la realización de sus actividades se requiere de la “Adquisición de Mobiliario Médico y de Laboratorio con destino en el Hospital General de Zona 170 camas, en la Ciudad de Pachuca de Soto Hidalgo”, solicitado por la Coordinación Técnica de Proyectos y Construcción de Inmuebles.



INSTITUTO MEXICANO DEL SEGURO SOCIAL
DIRECCIÓN DE ADMINISTRACIÓN
UNIDAD DE ADQUISICIONES
COORDINACIÓN DE ADQUISICIÓN DE BIENES Y
CONTRATACIÓN DE SERVICIOS
COORDINACIÓN TÉCNICA DE PLANEACIÓN Y CONTRATOS

Contrato Número
040E01122-007

I.6.- Para cubrir las erogaciones que se deriven del presente contrato, cuenta con recursos disponibles suficientes, no comprometidos, de acuerdo con el Oficio de Liberación de Inversión integrado en el **Anexo 1 (uno)** del presente contrato.

I.7.- Con fecha 01 de junio de 2022, la Coordinación Técnica de Adquisición de Bienes de Inversión y Activos, a través de la División de Equipo y Mobiliario Médico, notificó a **“EL PROVEEDOR”** la adjudicación del procedimiento de Licitación Pública Electrónica Internacional Bajo la Cobertura de los Tratados de Libre Comercio con Capítulo de Compras Gubernamentales número **LA-050GYR040-E11-2022**, la asignación de los bienes relacionados en el **Anexo 1 (uno)** del presente contrato, con fundamento en lo dispuesto en los artículos 134 de la Constitución Política de los Estados Unidos Mexicanos, 3 fracción I, 26 fracción I, 26 Bis fracción II, 27, 28 fracción II, 37 y 46 de la Ley de Adquisiciones, Arrendamientos y Servicios del Sector Público, los relativos de su Reglamento y demás disposiciones aplicables en la materia, como se detalla en el **Anexo 2 (dos)**, del presente instrumento jurídico.

I.8.- De conformidad con lo previsto en el artículo 81, fracción IV del Reglamento de la Ley de Adquisiciones, Arrendamientos y Servicios del Sector Público, en caso de discrepancia entre el contenido en la convocatoria y el presente instrumento jurídico, prevalecerá lo establecido en la convocatoria y, en su caso, la junta de aclaraciones respectiva.

I.9.- Señala como su domicilio para todos los efectos de este acto jurídico, el ubicado en Calle Durango número 291, Colonia Roma Norte, Demarcación Territorial Cuauhtémoc, Código Postal 06700, en la Ciudad de México.

II.- “EL PROVEEDOR” declara, a través de su Representante Legal, que:

II.1.- Es una persona moral constituida de conformidad con las leyes de los Estados Unidos Mexicanos, según consta en la Escritura Pública número 53,685 de fecha 18 de julio de 2014, pasada ante la fe de la Licenciada Estela de la Luz Gallegos Barredo, Titular de la Notaría Pública número 31 del Estado de Querétaro, e inscrita en el Registro Público de Comercio de la misma Entidad, con el folio mercantil electrónico número 49063.*1.

II.2.- El C. Israel Romo Cruz, acredita su personalidad en términos de la Escritura Pública número 64,922 de fecha 05 de septiembre de 2017, pasada ante la fe de la Licenciada Estela de la Luz Gallegos Barredo, Titular de la Notaría Pública número 31 del Estado de Querétaro, e inscrita en el Registro Público de Comercio de la misma Entidad, con el folio mercantil electrónico número 49063, y manifiesta bajo protesta de decir verdad que las facultades que le fueron conferidas no le han sido revocadas, modificadas ni restringidas en forma alguna

II.3.- Su objeto social conforme a sus Estatutos consiste, entre otros, en la compra, venta, distribución, importación y exportación de equipos e instrumentos, refacciones consumibles y accesorios médicos, científicos y tecnológicos al igual que asesoría y consultoría de lo mismo y sus ramas.

	INSTITUTO MEXICANO DEL SEGURO SOCIAL DIRECCIÓN DE ADMINISTRACIÓN UNIDAD DE ADQUISICIONES COORDINACIÓN DE ADQUISICIÓN DE BIENES Y CONTRATACIÓN DE SERVICIOS COORDINACIÓN TÉCNICA DE PLANEACIÓN Y CONTRATOS	Contrato Número 040E01122-007
---	--	---

II.4.- Cuenta con los registros siguientes:

- Registro Federal de Contribuyentes número: **OTA1407182L7**.
- Registro Patronal ante **“EL INSTITUTO”** y **EL INFONAVIT** número: XXXXXXXXXX

II.5.- Cuenta con el documento vigente expedido por el Servicio de Administración Tributaria (SAT), de opinión de cumplimiento de obligaciones fiscales en sentido positivo, de conformidad con el artículo 32 D del Código Fiscal de la Federación, así como a lo dispuesto por las Reglas 2.1.29 y 2.1.37 de la Resolución Miscelánea Fiscal para 2022, publicada el 27 de diciembre de 2021 en el Diario Oficial de la Federación, del cual presenta copia a **“EL INSTITUTO”** para efectos de la suscripción del presente contrato.

II.6.- Cuenta con el documento correspondiente vigente, expedido por **“EL INSTITUTO”** sobre el cumplimiento de sus obligaciones fiscales en materia de seguridad social, conforme al Acuerdo ACDO.SA1.HCT.101214/281.P.DIR dictado por el H. Consejo Técnico de **“EL INSTITUTO”** en la sesión ordinaria celebrada el 10 de diciembre de 2014, publicado en el Diario Oficial de la Federación el 27 de febrero de 2015 y sus modificaciones publicadas en el mismo medio de difusión los días 3 de abril de 2015 y 30 de marzo de 2020, del cual presenta copia a **“EL INSTITUTO”** para efectos de la suscripción del presente contrato.

En caso de incumplimiento en sus obligaciones en materia de seguridad social, solicita se apliquen los recursos derivados del presente contrato, contra los adeudos que, en su caso, tuviera a favor de **“EL INSTITUTO”**.

II.7.- Cuenta con el documento correspondiente vigente, expedido por el INFONAVIT en los términos del Acuerdo del H. Consejo de Administración del Instituto del Fondo Nacional de la Vivienda para los Trabajadores por el que se emiten las Reglas para la obtención de la constancia de situación fiscal en materia de aportaciones patronales y entero de descuentos, publicado en el Diario Oficial de la Federación el 28 de junio de 2017, del cual presenta copia a **“EL INSTITUTO”** para efectos de la suscripción del presente contrato.

II.8.- Manifiesta bajo protesta de decir verdad, no encontrarse en los supuestos de los artículos 50 y 60 de la Ley de Adquisiciones, Arrendamientos y Servicios del Sector Público.

En caso de que **“EL PROVEEDOR”** se encuentre en los supuestos señalados anteriormente, el contrato será nulo previa determinación de la autoridad competente de conformidad con lo establecido en el artículo 15 de la Ley de Adquisiciones, Arrendamientos y Servicios del Sector Público.

II.9.- Conforme a lo previsto en los artículos 57 de la Ley de Adquisiciones, Arrendamientos y Servicios del Sector Público y 107 de su Reglamento, **“EL PROVEEDOR”**, en caso de auditorías, visitas o inspecciones que practique la Secretaría de la Función Pública y el Órgano Interno de Control en **“EL INSTITUTO”** y cualquier otra entidad fiscalizadora, deberá proporcionar la información relativa al presente contrato que en su momento se requiera, generada desde el

	INSTITUTO MEXICANO DEL SEGURO SOCIAL DIRECCIÓN DE ADMINISTRACIÓN UNIDAD DE ADQUISICIONES COORDINACIÓN DE ADQUISICIÓN DE BIENES Y CONTRATACIÓN DE SERVICIOS COORDINACIÓN TÉCNICA DE PLANEACIÓN Y CONTRATOS	Contrato Número 040E01122-007
---	--	--

procedimiento de adjudicación hasta la conclusión de la vigencia, a efecto de ser sujetos a fiscalización de los recursos de carácter federal.

II.10.- Reúne las condiciones de organización, experiencia, personal capacitado y demás recursos técnicos, humanos y económicos necesarios, así como con la capacidad legal suficiente para cumplir con las obligaciones que contrae en el presente contrato.

II.11.- Para efectos legales y de notificación relacionados con el presente contrato, señala como domicilio para oír y recibir toda clase de notificaciones y documentos, el ubicado en Calle 2a Cda. de Progreso Número 6, Depto. 4, Código Postal 42300, Ixmiquilpan, Estado de Hidalgo, teléfonos: (55) 2784 3268 y correo electrónico: [REDACTED]

Hechas las declaraciones anteriores, "**LAS PARTES**" convienen en otorgar el presente contrato, de conformidad con las siguientes:

CLÁUSULAS

PRIMERA.- OBJETO DEL CONTRATO.- La "Adquisición de Mobiliario Médico y de Laboratorio con destino en el Hospital General de Zona 170 camas, en la Ciudad de Pachuca de Soto Hidalgo", ajustándose estrictamente a los requerimientos, cantidades y especificaciones de los mismos, detallados en los **Anexos 1 (uno) y 2 (dos)** del presente contrato, así como a las condiciones de la convocatoria, junta de aclaraciones, acta de fallo y acta de reposición de fallo del procedimiento del cual deriva el presente contrato, disponibles para su consulta en el Portal de Compras Gubernamentales CompraNet.

SEGUNDA.- IMPORTE DEL CONTRATO.- El importe del presente contrato es por la cantidad de **\$654,376.37 (SEISCIENTOS CINCUENTA Y CUATRO MIL TRESCIENTOS SETENTA Y SEIS PESOS 37/100 M.N.)**, más el Impuesto al Valor Agregado (I.V.A.), de conformidad con los precios unitarios que se indican en el **Anexo 2 (dos)** del presente contrato.

"**LAS PARTES**" convienen que el presente contrato se celebra bajo la modalidad de precios fijos, de acuerdo con los precios unitarios pactados, por lo que el monto de los mismos no cambiará durante la vigencia del presente instrumento jurídico.

TERCERA.- FORMA Y CONDICIONES DE PAGO.- Se efectuará el pago a "**EL PROVEEDOR**" una vez entregados los bienes, de conformidad con lo dispuesto en el artículo 51 de la Ley de Adquisiciones, Arrendamientos y Servicios del Sector Público, así como por lo establecido en los Términos y Condiciones que se agregan al presente contrato en el **Anexo 1 (uno)**.

"**EL PROVEEDOR**" deberá apegarse a lo señalado en el inciso k) de los Términos y Condiciones que se agregan en el **Anexo 1 (uno)** del presente contrato.

El pago se realizará en pesos mexicanos, en los plazos normados por la Dirección de Finanzas, de acuerdo al "Procedimiento para la recepción, glosa y aprobación de documentos presentados

DIVISIÓN DE CONTRATOS
NIVEL CENTRAL

Página 5

SE CANCELAN DATOS PERSONALES DE PERSONA(S) FÍSICA(S) IDENTIFICABLE(S) TALES COMO: CORREO ELECTRÓNICO, POR CONSIDERARSE INFORMACIÓN CUYA DIFUSIÓN PUEDE AFECTAR A LA ESFERA PRIVADA DE LA MISMA, DE CONFORMIDAD CON LO ESTABLECIDO EN LOS ARTÍCULOS 113 FRACCIÓN I Y 118 DE LA LEY FEDERAL DE TRANSPARENCIA Y ACCESO A LA INFORMACIÓN PÚBLICA. D.O.F. 09-mayo-2016

*Este Instrumento Jurídico fue elaborado de conformidad con los documentos correspondientes al procedimiento de contratación que se señala.



INSTITUTO MEXICANO DEL SEGURO SOCIAL
DIRECCIÓN DE ADMINISTRACIÓN
UNIDAD DE ADQUISICIONES
COORDINACIÓN DE ADQUISICIÓN DE BIENES Y
CONTRATACIÓN DE SERVICIOS
COORDINACIÓN TÉCNICA DE PLANEACIÓN Y CONTRATOS

Contrato Número
040E01122-007

para trámite de pago y la constitución, modificación, cancelación, operación y control de fondos fijos” sin que éstos rebasen los 20 días naturales posteriores a aquel en que **“EL PROVEEDOR”** presente en forma impresa el Comprobante Fiscal Digital por Internet (CFDI), en la División de Trámite de Erogaciones, ubicada en Calle Gobernador Tiburcio Montiel No. 15, Col. San Miguel Chapultepec, Demarcación Territorial Miguel Hidalgo, Ciudad de México, C.P. 11850, de lunes a viernes en un horario de 9:00 a 14:00 horas, previa validación y autorización que para tal efecto realice el Administrador del contrato, siempre y cuando se cuente con la suficiencia presupuestal, así como con la documentación comprobatoria que acredite la entrega de los bienes y/o servicios, conforme a los numerales cuarto y sexto del capítulo quinto, intitulado, de los Lineamientos para promover la agilización de pago a los proveedores contenidos en el “Acuerdo por el que se emiten diversos lineamientos en materia de adquisiciones, arrendamientos y servicios y de obras públicas y servicios relacionados con las mismas”, concordante con los artículos 65 y 66 del Reglamento de la Ley Federal de Presupuesto y Responsabilidad Hacendaria, conforme a lo siguiente:

En su caso, el contrato y su Dictamen de Disponibilidad Presupuestal (DDP) deberán estar registrados en el Sistema PREI Millenium.

El CFDI deberá presentarse ante la División de Trámite de Erogaciones de la Coordinación de Contabilidad y Trámite de Erogaciones para proceder a su glosa, revisión y, en su caso, aprobación. Dicho CFDI deberá contener el nombre, cargo y firma de autorización del Administrador del Contrato, de quien suscribió la orden de compra o servicio. Asimismo, en dicho CFDI se deberán indicar: número de alta en SAI o número de identificación de pedido-recepción en PREI-Millenium (cuando sea aplicable), número de proveedor, número de contrato, número de garantía de cumplimiento que se haya aceptado, denominación social de la institución que otorga la garantía de cumplimiento y la indicación de que **“EL PROVEEDOR”** cuenta con opinión positiva y vigente en materia de aportaciones de seguridad social ante el INFONAVIT.

En caso de que el devengo por la entrega-recepción no genere número de alta en SAI o número de pedido-recepción en PREI-Millenium, se deberá adjuntar acta de entrega-recepción.

El personal de la División de Trámite de Erogaciones de la Coordinación de Contabilidad y Trámite de Erogaciones no podrá devolver el CFDI presentado por errores que no afecten la validez fiscal del documento o por causas imputables a **“EL INSTITUTO”**.

Para los casos en que no se formalice el presente contrato, el fallo o notificación de la adjudicación será el documento con el cual procederá el pago respectivo de los bienes entregados o servicios prestados, únicamente para el periodo comprendido entre el fallo y la fecha en que debió formalizarse el contrato.

Para efectos de lo anterior, la División de Contratos deberá informar al Administrador del Contrato o Área Consolidadora, en su caso, en un plazo no mayor a 24 horas posteriores al vencimiento del plazo para formalización del instrumento legal, de la falta de formalización del mismo, a efecto



INSTITUTO MEXICANO DEL SEGURO SOCIAL
DIRECCIÓN DE ADMINISTRACIÓN
UNIDAD DE ADQUISICIONES
COORDINACIÓN DE ADQUISICIÓN DE BIENES Y
CONTRATACIÓN DE SERVICIOS
COORDINACIÓN TÉCNICA DE PLANEACIÓN Y CONTRATOS

Contrato Número
040E01122-007

de que se realicen las gestiones que correspondan para no recibir bienes o servicios, según sea el caso.

“EL PROVEEDOR” deberá expedir sus CFDI en el esquema de facturación electrónica, con las especificaciones normadas en los artículos 29 y 29-A del Código Fiscal de la Federación (CFF), así como las que emita el Servicio de Administración Tributaria (SAT) a nombre de **“EL INSTITUTO”**, con Registro Federal de Contribuyentes IMS421231145 y en caso de ser necesario como dato adicional, el domicilio en Avenida Paseo de la Reforma Núm. 476 en la Colonia Juárez, C.P. 06600, Demarcación Territorial Cuauhtémoc, Ciudad de México.

Para la validación de dichos comprobantes **“EL PROVEEDOR”** deberá cargar en Internet, a través del Portal de Servicios a Proveedores de la página de **“EL INSTITUTO”** archivo en formato XML. La validez de los mismos, será determinada durante la carga y únicamente los comprobantes validos serán procedentes para pago.

El pago se realizará mediante transferencia electrónica de fondos y en la fecha, a través del esquema electrónico interbancario que **“EL INSTITUTO”** tiene en operación, para tal efecto **“EL PROVEEDOR”** deberá proporcionar la documentación requerida por la Coordinación de Tesorería, para dar de alta en el Sistema de **“EL INSTITUTO”**, la cuenta bancaria, (no deberá ser referenciada ni concentradora), CLABE, Banco y Sucursal a menos que éste acredite en forma fehaciente la imposibilidad para ello.

El pago se depositará a **“EL PROVEEDOR”** en la fecha programada, a través del Sistema de Pagos Electrónicos Interbancarios.

El Administrador del Contrato será quien dará la autorización para que la Dirección de Finanzas proceda a su pago de acuerdo a lo normado en el anexo “Normatividad de pago de las Cuentas Contables” del “Procedimiento para la recepción, glosa y aprobación de documentos presentados para trámite de pago y la constitución, modificación, cancelación, operación y control de fondos fijos”.

En ningún caso, se deberá autorizar el pago de los bienes o servicios, si no se ha determinado, calculado y notificado a **“EL PROVEEDOR”** las penas convencionales o deducciones pactadas en el presente contrato, así como su registro y validación en el Sistema PREI Millenium.

“EL PROVEEDOR” podrá optar por cobrar a través de factoraje financiero conforme al Programa de Cadenas Productivas de Nacional Financiera, S.N.C., Institución de Banca de Desarrollo con **“EL INSTITUTO”**.

En caso de que **“EL PROVEEDOR”** reciba pagos en exceso deberá reintegrar las cantidades pagadas en exceso más los intereses correspondientes, conforme a la tasa que establezca la Ley de Ingresos de la Federación, en los casos de prórroga para el pago de créditos fiscales. Los intereses se calcularán sobre las cantidades en exceso y se computarán por días naturales desde

	INSTITUTO MEXICANO DEL SEGURO SOCIAL DIRECCIÓN DE ADMINISTRACIÓN UNIDAD DE ADQUISICIONES COORDINACIÓN DE ADQUISICIÓN DE BIENES Y CONTRATACIÓN DE SERVICIOS COORDINACIÓN TÉCNICA DE PLANEACIÓN Y CONTRATOS	Contrato Número 040E01122-007
---	--	---

la fecha de su entrega hasta la fecha en que se pongan efectivamente las cantidades a disposición de **“EL INSTITUTO”**.

En caso de que **“EL PROVEEDOR”** presente su CFDI con errores o deficiencias, conforme a lo previsto en los artículos 89 y 90 del Reglamento de la Ley de Adquisiciones, Arrendamientos y Servicios del Sector Público, **“EL INSTITUTO”** dentro de los 3 (tres) días hábiles siguientes a la recepción de la misma, indicará por escrito a **“EL PROVEEDOR”** las deficiencias o errores que deberá corregir. El periodo que transcurra a partir de la entrega del citado escrito y hasta que **“EL PROVEEDOR”** presente las correcciones no se computará dentro del plazo estipulado para el pago.

“EL PROVEEDOR”, para cada uno de los pagos que efectivamente reciba, de acuerdo con esta cláusula, deberá de expedir a nombre de **“EL INSTITUTO”**, el “CFDI con complemento para la recepción de pagos”, también denominado “recibo electrónico de pago”, el cual elaborará dentro de los plazos establecidos por las disposiciones fiscales vigentes y lo cargará en el portal de servicios a proveedores de la página de **“EL INSTITUTO”**.

“EL PROVEEDOR” se obliga a no cancelar ante el SAT los CFDI a favor de **“EL INSTITUTO”** previamente validados en el portal de servicios a proveedores, salvo justificación y comunicación por parte del mismo al Administrador del Contrato para su autorización expresa, debiendo éste informar a las áreas de trámite de erogaciones de dicha justificación y reposición del CFDI en su caso.

El administrador del contrato llevará a cabo la valoración de la procedencia del pago por concepto de gastos no recuperables conforme a lo previsto en los artículos 101 y 102 del Reglamento de la Ley de Adquisiciones, Arrendamientos y Servicios del Sector Público, en relación con los artículos 38, 46, 54 Bis y 55 Bis, segundo párrafo de la Ley de Adquisiciones, Arrendamientos y Servicios del Sector Público, previa solicitud por escrito a **“EL PROVEEDOR”**, acompañada de los documentos siguientes:

- Copia de la identificación oficial vigente con fotografía y firma de la persona que haya realizado los trámites relacionados con el procedimiento de contratación.
- El CFDI que reúna los requisitos de los artículos 29 y 29-A del CFF, 37 al 40 del Reglamento del Código Fiscal de la Federación (RCFF) y, en su caso, la Resolución de la Miscelánea Fiscal del Ejercicio que corresponda.
- La solicitud la realizará al administrador del contrato para la determinación de la procedencia del pago y, en su caso, elaborar el finiquito y remitirlo para el pago respectivo a la Coordinación de Contabilidad y Trámite de Erogaciones, dependiente de la Dirección de Finanzas.

Al notificar a **“EL PROVEEDOR”** la aplicación de una pena convencional, el Administrador del Contrato deberá solicitar a las áreas de contabilidad (en Órganos Normativos, OOAD o en UMAE) la emisión del CFDI de ingreso por dicho concepto y entregarlo a **“EL PROVEEDOR”** para que

	<p style="text-align: center;">INSTITUTO MEXICANO DEL SEGURO SOCIAL DIRECCIÓN DE ADMINISTRACIÓN UNIDAD DE ADQUISICIONES COORDINACIÓN DE ADQUISICIÓN DE BIENES Y CONTRATACIÓN DE SERVICIOS COORDINACIÓN TÉCNICA DE PLANEACIÓN Y CONTRATOS</p>	<p>Contrato Número 040E01122-007</p>
--	--	---

se compense contra los adeudos que tenga “EL INSTITUTO” para con “EL PROVEEDOR” o, para que en su defecto, éste proceda a pagar a “EL INSTITUTO” la pena convencional.

El pago de los bienes, arrendamientos o servicios quedará condicionado proporcionalmente al pago que “EL PROVEEDOR” deba efectuar por conceptos de penas convencionales y/o deducciones. En ambos casos, “EL INSTITUTO” realizará las retenciones correspondientes sobre el CFDI que se presente para pago. En el entendido de que en el supuesto de que sea rescindido el presente contrato, no procederá el cobro de dichas penalizaciones, ni la contabilización de las mismas para hacer efectiva la garantía de cumplimiento, de conformidad con lo establecido por el artículo 95 del Reglamento de la Ley de Adquisiciones, Arrendamientos y Servicios del Sector Público.

Las Unidades Responsables del Gasto (URG) deberán registrar los contratos, convenios y su DDP en el Sistema PREI Millenium para el trámite de pago correspondiente.

Los bienes y/o servicios cuya recepción no genere alta a través del SAI o el PREI Millenium de manera electrónica, deberán contener la firma de recepción y de autorización para el trámite de pago de acuerdo a lo establecido en el “Procedimiento para la recepción, glosa y aprobación de documentos presentados para trámite de pago y la constitución, modificación, cancelación, operación y control de fondos fijos” vigente, así como el Acta de Entrega-Recepción.

Para que “EL PROVEEDOR” pueda celebrar un contrato de cesión de derechos de cobro, mismo que deberá notificarlo por escrito a “EL INSTITUTO” con un mínimo de 5 días naturales anteriores a la fecha de pago programada, el Administrador del Contrato, o en su caso, el Titular del Área Requiriente, deberá entregar los documentos sustantivos de dicha cesión al área responsable de autorizar ésta, conforme al “Procedimiento para la recepción, glosa y aprobación de documentos presentados para trámite de pago y la constitución, modificación, cancelación, operación y control de fondos fijos”.

En caso de aplicar, en lo referente a los pagos por suscripciones, seguros u otros servicios, que sean de tracto sucesivo, su pago será autorizado previa solicitud del Área Requiriente de que se trate.

CUARTA.- PLAZO, LUGAR Y CONDICIONES DE ENTREGA.- “EL PROVEEDOR” se compromete a entregar a “EL INSTITUTO” los bienes que se mencionan en los **Anexos 1 (uno) y 2 (dos)** del presente contrato, conforme a lo señalado en los Términos y Condiciones que se agregan en el **Anexo 1 (uno)**, apegándose a las condiciones, alcances y características detalladas en la convocatoria, junta de aclaraciones, acta de fallo y acta de reposición de fallo del procedimiento del cual deriva el presente contrato, disponibles para su consulta en el Portal de Compras Gubernamentales CompraNet, y de acuerdo con lo siguiente:

PLAZO PARA LA ENTREGA DE LOS BIENES.- La entrega de los bienes a entera satisfacción de “EL INSTITUTO” será de 30 días naturales, contados a partir del día natural siguiente a la notificación de Fallo y acta de reposición de fallo, conforme al Anexo 3.4 “Dirección de entrega”,

	INSTITUTO MEXICANO DEL SEGURO SOCIAL DIRECCIÓN DE ADMINISTRACIÓN UNIDAD DE ADQUISICIONES COORDINACIÓN DE ADQUISICIÓN DE BIENES Y CONTRATACIÓN DE SERVICIOS COORDINACIÓN TÉCNICA DE PLANEACIÓN Y CONTRATOS	Contrato Número 040E01122-007
---	--	--

previa coordinación con el Administrador del Contrato; deberá hacer la instalación, puesta en operación de los bienes adjudicados y capacitación al personal de **“EL INSTITUTO”** establecidos en los Términos y Condiciones integrados en el **Anexo 2 (dos)** del presente contrato, para los casos en que sea aplicable.

Lo anterior de conformidad con los artículos 46 de la Ley de Adquisiciones, Arrendamientos y Servicios del Sector Público y 84 de su Reglamento.

Asimismo, **“EL PROVEEDOR”** se obliga a cumplir con los plazos y actividades señalados en el Anexo Técnico y los Términos y Condiciones integrados en el **Anexo 2 (dos)** del presente contrato, así como a la Junta de Aclaraciones que se agrega en el **Anexo 4 (cuatro)**.

LUGAR PARA LA ENTREGA DE LOS BIENES.- “EL PROVEEDOR” se obliga expresamente a entregar los bienes a entera satisfacción de **“EL INSTITUTO”** en el Hospital General de Zona No. 36, ubicado en Boulevard Felipe Ángeles número 1102, Fraccionamiento Aeropuerto, Municipio de Pachuca de Soto, Hidalgo, C.P. 42083; acorde a lo descrito en el Anexo No. 3.4 “Dirección de Entrega” establecido en los Términos y Condiciones se integran en el presente contrato como **Anexo 1 (uno)**.

CONDICIONES DE ENTREGA DE LOS BIENES.- “EL PROVEEDOR” se obliga con **“EL INSTITUTO”** a cumplir con las condiciones de entrega de los bienes, de acuerdo a lo establecido en los Términos y Condiciones que se integran en el presente contrato como **Anexo 1 (uno)**, a lo ofrecido en sus propuestas técnica y económica que se agregan en el **Anexo 2 (dos)**, así como a la Junta de Aclaraciones que se agrega en el **Anexo 4 (cuatro)** del presente contrato.

Cabe resaltar que mientras no se cumpla con las condiciones de entrega de los bienes establecidas, **“EL INSTITUTO”** no dará por entregados los bienes objeto de este contrato.

QUINTA.- VIGENCIA.- “LAS PARTES” convienen que la vigencia del presente contrato será a partir del día natural siguiente al acto de fallo y hasta el 31 de diciembre de 2022.

SEXTA.- TRANSFERENCIA DE DERECHOS DE COBRO.- “EL PROVEEDOR” se obliga a no transferir o ceder por ningún título, en forma total o parcial, a favor de cualquier otra persona física o moral, sus derechos y obligaciones que se deriven del presente contrato; a excepción de los derechos de cobro, debiendo, en este caso, solicitar por escrito el consentimiento de **“EL INSTITUTO”** a través del administrador del presente contrato para tal efecto.

“EL PROVEEDOR” deberá presentar la solicitud correspondiente dentro de los 5 (cinco) días naturales anteriores a la fecha de pago programada, a la que deberá adjuntar una copia de los contra-recibos cuyo importe transfiere, y demás documentos sustantivos de dicha transferencia, lo cual será necesario para efectuar el pago correspondiente.

Si con motivo de la transferencia de los derechos de cobro solicitada por **“EL PROVEEDOR”** se origina un retraso en el pago, no procederá el pago de los gastos financieros a que hace



INSTITUTO MEXICANO DEL SEGURO SOCIAL
DIRECCIÓN DE ADMINISTRACIÓN
UNIDAD DE ADQUISICIONES
COORDINACIÓN DE ADQUISICIÓN DE BIENES Y
CONTRATACIÓN DE SERVICIOS
COORDINACIÓN TÉCNICA DE PLANEACIÓN Y CONTRATOS

Contrato Número
040E01122-007

referencia el artículo 51 de la Ley de Adquisiciones, Arrendamientos y Servicios del Sector Público.

SÉPTIMA.- DE LAS NORMAS Y LICENCIAS.- Los bienes, productos, procesos y servicios, que de acuerdo al objeto del presente contrato se adquieran o contraten, deberán cumplir con las Normas Oficiales Mexicanas y con las Normas Mexicanas, según proceda, y a falta de éstas, con las Normas Internacionales, de conformidad con lo dispuesto en la Ley de Infraestructura de la Calidad; en su caso, con las normas de referencia o especificaciones técnicas y cumplir con las características y especificaciones requeridas en el Anexo Técnico y los Términos y Condiciones, que se agregan en el **Anexo 1 (uno)** del presente contrato.

OCTAVA.- DE LA CALIDAD DE LOS BIENES.- “EL PROVEEDOR” deberá entregar todos los insumos cumpliendo con los requisitos de calidad establecidos en el Anexo Técnico y en los Términos y Condiciones, que se agregan en el **Anexo 1 (uno)** del contrato, y en su caso junta de aclaraciones, disponibles para su consulta en el Portal de Compras Gubernamentales CompraNet.

NOVENA.- CANJE DE LOS BIENES.- “EL INSTITUTO” a través de los responsables administrativos del Hospital General de Zona 170 camas, en la Ciudad de Pachuca de Soto Hidalgo, así como el administrador del presente contrato deberán solicitar a “EL PROVEEDOR” el canje de los bienes que presenten defectos o vicios ocultos, de conformidad a lo dispuesto en el inciso j) de los Términos y Condiciones, incluidos en el **Anexo 1 (uno)** del presente contrato.

Todos los gastos que se generen con motivo del canje, correrán por cuenta de “EL PROVEEDOR”, previa notificación de “EL INSTITUTO”.

DÉCIMA.- DEVOLUCIÓN.- Cuando se presenten fallas, defectos a simple vista o de fabricación, especificaciones distintas a las establecidas en el contrato identificadas posterior a la entrega o calidad inferior a la propuesta, vicios ocultos o cuando el área usuaria manifieste alguna queja en el sentido de que el uso del bien puede afectar la calidad del servicio, por conducto de los responsables administrativos del Hospital General de Zona 170 camas, en la Ciudad de Pachuca de Soto, Hidalgo, así como del Administrador del Contrato, deberá solicitar a “EL PROVEEDOR” la reparación de los bienes y/o sus accesorios a través del mantenimiento correctivo que corresponda, cuando así proceda, de conformidad a lo dispuesto en el inciso j) de los Términos y Condiciones del **Anexo 1 (uno)** del presente contrato.

Todos los gastos que se generen con motivo de la devolución, correrán por cuenta de “EL PROVEEDOR”, previa notificación de “EL INSTITUTO”.

DÉCIMA PRIMERA.- RESPONSABILIDAD.- Conforme a lo previsto en el artículo 53 de la Ley de Adquisiciones, Arrendamientos y Servicios del Sector Público, “EL PROVEEDOR” se obliga a responder por su cuenta y riesgo de los daños y/o perjuicios que por inobservancia o negligencia de su parte, llegue a causar a “EL INSTITUTO” y/o a terceros. Asimismo, se obliga a cumplir cabalmente el objeto del presente contrato y a entera satisfacción de “EL INSTITUTO”; por lo

	INSTITUTO MEXICANO DEL SEGURO SOCIAL DIRECCIÓN DE ADMINISTRACIÓN UNIDAD DE ADQUISICIONES COORDINACIÓN DE ADQUISICIÓN DE BIENES Y CONTRATACIÓN DE SERVICIOS COORDINACIÓN TÉCNICA DE PLANEACIÓN Y CONTRATOS	Contrato Número 040E01122-007
---	--	---

que responderá de los defectos y vicios ocultos que afecten la calidad de los bienes entregados, tanto durante el tiempo de vigencia de este contrato como durante la vida útil del bien, así como a responder de cualquier otra responsabilidad en que hubiere incurrido en los términos señalados en el Código Civil Federal.

Lo anterior, de acuerdo a la Garantía de los Bienes descrita en la Cláusula Décima Cuarta, inciso a), del presente contrato.

DÉCIMA SEGUNDA.- CONTRIBUCIONES.- Los impuestos y/o derechos que procedan con motivo de los bienes objeto del presente contrato, serán pagados por **“EL PROVEEDOR”** conforme a la legislación aplicable en la materia.

“EL INSTITUTO” sólo cubrirá el Impuesto al Valor Agregado (I.V.A.), de acuerdo con lo establecido en las disposiciones fiscales vigentes en la materia.

“EL PROVEEDOR”, en su caso, cumplirá con la inscripción de sus trabajadores en el régimen obligatorio del Seguro Social, así como con el pago de las cuotas obrero-patronales a que haya lugar, conforme a lo dispuesto en la Ley del Seguro Social. **“EL INSTITUTO”**, a través del Área fiscalizadora competente, podrá verificar en cualquier momento el cumplimiento de dicha obligación.

“EL PROVEEDOR” que tenga cuentas líquidas y exigibles a su cargo por concepto de cuotas obrero patronales, conforme a lo previsto en el artículo 40 B de la Ley del Seguro Social, acepta que **“EL INSTITUTO”** las compense con el o los pagos que tenga que hacerle por concepto de contraprestación por la adquisición de los bienes, objeto de este contrato.

DÉCIMA TERCERA.- PROPIEDAD INTELECTUAL, PATENTES Y/O MARCAS.- **“EL PROVEEDOR”** se obliga para con **“EL INSTITUTO”**, a responder por los daños y/o perjuicios que pudiera causar a **“EL INSTITUTO”** y/o a terceros, si con motivo de la entrega de los bienes se violan derechos de autor, de patentes y/o marcas u otro derecho reservado a nivel Nacional o Internacional.

Por lo anterior, **“EL PROVEEDOR”** manifiesta en este acto bajo protesta de decir verdad, no encontrarse en ninguno de los supuestos de infracción a la Ley Federal del Derecho de Autor, ni a la Ley Federal de Protección a la Propiedad Industrial.

En caso de que sobreviniera alguna reclamación en contra de **“EL INSTITUTO”** por cualquiera de las causas antes mencionadas, la única obligación de éste será la de dar aviso en el domicilio previsto en este instrumento jurídico a **“EL PROVEEDOR”**, para que éste lleve a cabo las acciones necesarias que garanticen la liberación de **“EL INSTITUTO”** de cualquier controversia o responsabilidad de carácter civil, mercantil, penal o administrativa que, en su caso, se ocasione.

Lo anterior de conformidad a lo establecido en el artículo 45, fracción XX de la Ley de Adquisiciones, Arrendamientos y Servicios del Sector Público.

	<p style="text-align: center;">INSTITUTO MEXICANO DEL SEGURO SOCIAL DIRECCIÓN DE ADMINISTRACIÓN UNIDAD DE ADQUISICIONES COORDINACIÓN DE ADQUISICIÓN DE BIENES Y CONTRATACIÓN DE SERVICIOS COORDINACIÓN TÉCNICA DE PLANEACIÓN Y CONTRATOS</p>	<p>Contrato Número 040E01122-007</p>
--	--	--

DÉCIMA CUARTA.- GARANTÍAS.- “EL PROVEEDOR” se obliga a entregar a “EL INSTITUTO” las garantías que a continuación se indican:

- a) **DE LOS BIENES.-** “EL PROVEEDOR” deberá garantizar los bienes y su óptimo funcionamiento por un periodo mínimo de 24 meses, misma que será exigible por “EL INSTITUTO” a partir de la entrega de los bienes a entera satisfacción de “EL INSTITUTO” y hasta el cumplimiento del periodo correspondiente.

Por lo anterior, “EL PROVEEDOR” integró en su oferta copia simple de la Carta de Garantía de los bienes y sus accesorios, y su óptimo funcionamiento, en formato libre, en papel membretado de la empresa respectiva, firmada por el representante legal de “EL PROVEEDOR”, en la que indicó clara y expresamente el plazo de garantía de los bienes ofertados y su óptimo funcionamiento, así como, que la garantía responde a una cobertura amplia contra vicios ocultos, defectos de fabricación o cualquier falla que presenten, los bienes y sus accesorios por el periodo establecido. El original de la Carta de Garantía en mención, deberá ser entregada por “EL PROVEEDOR” durante el acto de entrega recepción de los bienes, debiendo ésta corresponder a la integrada en la propuesta técnica correspondiente.

- b) **DE CUMPLIMIENTO DEL CONTRATO.-** “EL PROVEEDOR” se obliga a entregar a más tardar dentro de los 10 (diez) días naturales posteriores a la firma de este instrumento jurídico, en términos de la fracción II del artículo 48 de la Ley de Adquisiciones, Arrendamientos y Servicios del Sector Público, una garantía de cumplimiento de todas y cada una de las obligaciones a su cargo derivadas del presente contrato, mediante fianza expedida por compañía autorizada en los términos del artículo 81, fracción VI del Reglamento de la Ley de Adquisiciones, Arrendamientos y Servicios del Sector Público y de la Ley de Instituciones de Seguros y de Fianzas a favor del “Instituto Mexicano del Seguro Social” por un monto equivalente al 10% (diez por ciento) sobre el importe total que se indica en la Cláusula Segunda del presente contrato, sin considerar el Impuesto al Valor Agregado (I.V.A.), en Moneda Nacional.

“EL PROVEEDOR” queda obligado a entregar a “EL INSTITUTO” la póliza de fianza antes señalada, en la División de Contratos, ubicada en Calle Durango número 291, 10º piso, Colonia Roma Norte, Demarcación Territorial Cuauhtémoc, Código Postal 06700, en la Ciudad de México, apegándose al formato que para tal efecto se entregará en la referida División.

Dicha póliza de garantía de cumplimiento del contrato se liberará de forma inmediata a “EL PROVEEDOR” una vez que “EL INSTITUTO” le otorgue autorización por escrito, para que éste pueda solicitar a la afianzadora correspondiente la cancelación de la fianza, autorización que se entregará a “EL PROVEEDOR” siempre que demuestre haber cumplido con la totalidad de las obligaciones adquiridas por virtud del presente contrato; para lo anterior deberá presentar mediante escrito la solicitud de liberación de la fianza en

Página 13

DIVISIÓN DE CONTRATOS
NIVEL CENTRAL

“Este Instrumento Jurídico fue elaborado de conformidad con los documentos correspondientes al procedimiento de contratación que se señala”.



INSTITUTO MEXICANO DEL SEGURO SOCIAL
DIRECCIÓN DE ADMINISTRACIÓN
UNIDAD DE ADQUISICIONES
COORDINACIÓN DE ADQUISICIÓN DE BIENES Y
CONTRATACIÓN DE SERVICIOS
COORDINACIÓN TÉCNICA DE PLANEACIÓN Y CONTRATOS

Contrato Número
040E01122-007

la División de Contratos, misma que llevará a cabo el procedimiento para su liberación y entrega.

DÉCIMA QUINTA.- EJECUCIÓN DE LA GARANTÍA DE CUMPLIMIENTO DE ESTE CONTRATO.- “EL INSTITUTO” llevará a cabo la ejecución de la garantía de cumplimiento de contrato en los casos siguientes:

- a) Se rescinda administrativamente el presente contrato.
- b) Si “EL PROVEEDOR” no puede realizar el cambio físico del producto, en términos de lo que dispone las Cláusulas Novena y Décima del presente contrato.
- c) Cuando en el supuesto de que se realicen modificaciones al contrato, “EL PROVEEDOR” no entregue en el plazo pactado el endoso o la nueva garantía, que ampare el porcentaje establecido para garantizar el cumplimiento del presente instrumento, de conformidad con la Cláusula Décima Cuarta, inciso b).
- d) Por cualquier otro incumplimiento de las obligaciones contraídas en este contrato.

De conformidad con el artículo 81, fracción II del Reglamento de la Ley de Adquisiciones, Arrendamientos y Servicios del Sector Público, la aplicación de la garantía de cumplimiento se hará efectiva por el monto total de las obligaciones garantizadas.

DÉCIMA SEXTA.- PENAS CONVENCIONALES.- De conformidad con lo establecido en los artículos 45, fracción XIX, 53 de la Ley de Adquisiciones, Arrendamientos y Servicios del Sector Público, 95 y 96 de su Reglamento, la pena convencional aplicable a “EL PROVEEDOR”, por atraso en la entrega de los bienes será conforme a los conceptos y porcentajes señalados en el inciso h) de los Términos y Condiciones incluidos en el **Anexo 1 (uno)** del presente contrato.

El administrador del presente contrato será el responsable de determinar, calcular y aplicar las penas convencionales, vigilando los correspondientes registro o captura y validación en el sistema PREI Millenium, así como de notificarlas a “EL PROVEEDOR” personalmente, mediante oficio o por medios de comunicación electrónica.

“EL INSTITUTO” descontará las cantidades que resulten de aplicar la pena convencional, sobre los pagos que deba cubrir a “EL PROVEEDOR”. Por lo tanto, “EL PROVEEDOR” autoriza a descontar las cantidades que resulten de aplicar las sanciones señaladas en párrafos anteriores, sobre los pagos que éste deba cubrirle a “EL INSTITUTO” durante el período en que incurra y/o se mantenga en atraso con motivo de la entrega de los bienes.

Para autorizar el pago de los bienes, previamente “EL PROVEEDOR” tiene que haber cubierto las penas convencionales aplicadas conforme a lo dispuesto en el presente contrato. El administrador del presente contrato será el responsable de verificar que se cumpla esta obligación, dentro de los 5 (cinco) días hábiles siguientes a la conclusión del atraso.



INSTITUTO MEXICANO DEL SEGURO SOCIAL
DIRECCIÓN DE ADMINISTRACIÓN
UNIDAD DE ADQUISICIONES
COORDINACIÓN DE ADQUISICIÓN DE BIENES Y
CONTRATACIÓN DE SERVICIOS
COORDINACIÓN TÉCNICA DE PLANEACIÓN Y CONTRATOS

Contrato Número
040E01122-007

DÉCIMA SÉPTIMA.- TERMINACIÓN ANTICIPADA DEL CONTRATO.- De conformidad con lo establecido en el artículo 54 Bis de la Ley de Adquisiciones, Arrendamientos y Servicios del Sector Público, y 102 de su Reglamento, **“EL INSTITUTO”** podrá dar por terminado anticipadamente el presente contrato sin responsabilidad para éste y sin necesidad de que medie resolución judicial alguna, cuando concurren razones de interés general o bien cuando por causas justificadas se extinga la necesidad de requerir los bienes, objeto del presente contrato, y se demuestre que de continuar con el cumplimiento de las obligaciones pactadas se ocasionaría algún daño o perjuicio a **“EL INSTITUTO”** o se determine la nulidad de los actos que dieron origen al presente instrumento jurídico, con motivo de la resolución de una inconformidad o intervención de oficio emitida por la Secretaría de la Función Pública.

La terminación anticipada del presente contrato se sustentará mediante dictamen que precise las razones o las causas justificadas que den origen a la misma. Los gastos no recuperables por la terminación anticipada serán pagados siempre que éstos sean razonables, estén comprobados y se relacionen directamente con el presente instrumento jurídico.

DÉCIMA OCTAVA.- CAUSALES DE RESCISIÓN ADMINISTRATIVA DEL CONTRATO.- **“EL INSTITUTO”** podrá rescindir administrativamente este contrato sin más responsabilidad para el mismo y sin necesidad de resolución judicial, cuando **“EL PROVEEDOR”** incurra en cualquiera de las causales que se señalan en el Anexo Técnico, Términos y Condiciones, que se agregan en el **Anexo 1 (uno)** y las que se señalan a continuación:

1. Cuando no entregue la garantía de cumplimiento del presente contrato, a más tardar dentro de los 10 (diez) días naturales posteriores a la firma del mismo.
2. Cuando incurra en falta de veracidad total o parcial respecto a la información proporcionada para la celebración del presente contrato.
3. Cuando se compruebe que **“EL PROVEEDOR”** haya entregado bienes con descripciones y características distintas a las pactadas en este contrato o cuando no los entregue conforme a las normas y/o calidad solicitadas por **“EL INSTITUTO”**.
4. En caso de que **“EL PROVEEDOR”** no reponga los bienes que le hayan sido devueltos para canje, por problemas de calidad, defectos o vicios ocultos, de acuerdo a lo estipulado en el presente contrato.
5. Cuando se transmitan total o parcialmente, bajo cualquier título y a favor de otra persona física o moral, los derechos y obligaciones a que se refiere el presente documento, con excepción de los derechos de cobro, previa autorización de **“EL INSTITUTO”**.
6. Si la autoridad competente declara el concurso mercantil o cualquier situación análoga o equivalente que afecte el patrimonio de **“EL PROVEEDOR”**.
7. Cuando los bienes entregados no puedan funcionar o ser utilizados por estar incompletos.
8. Cuando de manera reiterativa y constante, **“EL PROVEEDOR”** sea sancionado por parte de **“EL INSTITUTO”** con penalizaciones sobre el mismo concepto de los bienes que entrega, o



INSTITUTO MEXICANO DEL SEGURO SOCIAL
DIRECCIÓN DE ADMINISTRACIÓN
UNIDAD DE ADQUISICIONES
COORDINACIÓN DE ADQUISICIÓN DE BIENES Y
CONTRATACIÓN DE SERVICIOS
COORDINACIÓN TÉCNICA DE PLANEACIÓN Y CONTRATOS

Contrato Número
040E01122-007

por ubicarse en los límites de incumplimientos previstos en la cláusula de penas convencionales del presente instrumento.

9. Cuando se incumplan o contravengan las disposiciones de la Ley de Adquisiciones, Arrendamientos y Servicios del Sector Público, su reglamento y los demás lineamientos que rigen en la materia.
10. En el supuesto de que la Comisión Federal de Competencia Económica, de acuerdo con sus facultades, notifique a **"EL INSTITUTO"** la sanción impuesta a **"EL PROVEEDOR"** con motivo de la colusión de precios en que hubiese incurrido durante el procedimiento de contratación, en contravención a lo dispuesto en la Ley Federal de Competencia Económica y artículo 34 de la Ley de Adquisiciones, Arrendamientos y Servicios del Sector Público.
11. Si **"EL PROVEEDOR"** no permite a **"EL INSTITUTO"** la administración y verificación a que se refiere la cláusula correspondiente señalada en el presente contrato.
12. Cuando incumpla, total o parcialmente, con cualesquiera de las obligaciones establecidas en el presente contrato y sus anexos.

DÉCIMA NOVENA.- RESCISIÓN ADMINISTRATIVA DEL CONTRATO.- **"EL INSTITUTO"**, en términos de lo dispuesto en el artículo 54 de la Ley de Adquisiciones, Arrendamientos y Servicios del Sector Público, podrá rescindir administrativamente el presente contrato en cualquier momento, cuando **"EL PROVEEDOR"** incurra en incumplimiento de cualquiera de las obligaciones a su cargo, de conformidad con el procedimiento siguiente:

- a) Si **"EL INSTITUTO"** considera que **"EL PROVEEDOR"** ha incurrido en alguna de las causales de rescisión que se consignan en la Cláusula que antecede, lo hará saber a **"EL PROVEEDOR"** de forma indubitable por escrito, a efecto de que éste exponga lo que a su derecho convenga y aporte, en su caso, las pruebas que estime pertinentes, en un término de 5 (cinco) días hábiles, a partir de la notificación de la comunicación de referencia.
- b) Transcurrido el término a que se refiere el inciso anterior, se resolverá considerando los argumentos y pruebas que hubiere hecho valer.
- c) La determinación de dar o no por rescindido administrativamente el presente contrato, deberá ser debidamente fundada, motivada y comunicada por escrito a **"EL PROVEEDOR"** dentro de los 15 (quince) días hábiles siguientes, al vencimiento del plazo señalado en el inciso a), de esta Cláusula.

En el supuesto de que se rescinda este contrato, **"EL INSTITUTO"** no aplicarán las penas convencionales, ni su contabilización para hacer efectiva la garantía de cumplimiento de este instrumento jurídico.

En caso de que **"EL INSTITUTO"** determine dar por rescindido el presente contrato, se deberá formular y notificar un finiquito dentro de los 20 (veinte) días naturales siguientes a la fecha en que se notifique la rescisión, de conformidad con el artículo 99 del Reglamento de la Ley de



INSTITUTO MEXICANO DEL SEGURO SOCIAL
DIRECCIÓN DE ADMINISTRACIÓN
UNIDAD DE ADQUISICIONES
COORDINACIÓN DE ADQUISICIÓN DE BIENES Y
CONTRATACIÓN DE SERVICIOS
COORDINACIÓN TÉCNICA DE PLANEACIÓN Y CONTRATOS

Contrato Número
040E01122-007

Adquisiciones, Arrendamientos y Servicios del Sector Público, en el que se hagan constar los pagos que, en su caso, deba efectuar **"EL INSTITUTO"** por concepto de la entrega de los bienes por **"EL PROVEEDOR"** hasta el momento en que se determine la rescisión administrativa.

Iniciado un procedimiento de conciliación **"EL INSTITUTO"**, bajo su responsabilidad, podrá suspender el trámite del procedimiento de rescisión.

Si previamente a la determinación de dar por rescindido este contrato, **"EL PROVEEDOR"** entrega los bienes, el procedimiento iniciado quedará sin efectos, previa aceptación y verificación de **"EL INSTITUTO"** por escrito, de que continúa vigente la necesidad de contar con los bienes y aplicando, en su caso, las penas convencionales correspondientes.

"EL INSTITUTO" podrá determinar no dar por rescindido este contrato, cuando durante el procedimiento advierta que dicha rescisión pudiera ocasionar algún daño o afectación a las funciones que tiene encomendadas. En este supuesto, **"EL INSTITUTO"** elaborará un dictamen en el cual justifique que los impactos económicos o de operación que se ocasionarían con la rescisión del contrato resultarían más inconvenientes.

De no darse por rescindido este contrato, **"EL INSTITUTO"** establecerá, con **"EL PROVEEDOR"**, un nuevo plazo para el cumplimiento de aquellas obligaciones que se hubiesen dejado de cumplir, a efecto de que **"EL PROVEEDOR"** subsane el incumplimiento que hubiere motivado el inicio del procedimiento de rescisión. Lo anterior se llevará a cabo a través de un convenio modificatorio en el que se atenderá a las condiciones previstas en los dos últimos párrafos del artículo 52 de la Ley de Adquisiciones, Arrendamientos y Servicios del Sector Público.

VIGÉSIMA.- RELACIÓN LABORAL.- **"LAS PARTES"** convienen en que **"EL INSTITUTO"** no adquiere ninguna obligación de carácter laboral para con **"EL PROVEEDOR"** ni para con los trabajadores que el mismo contrate para la realización del objeto del presente instrumento jurídico, toda vez que dicho personal depende exclusivamente de **"EL PROVEEDOR"**.

Por lo anterior, no se le considerará a **"EL INSTITUTO"** como patrón, ni aún sustituto, y **"EL PROVEEDOR"** expresamente lo exime de cualquier responsabilidad de carácter civil, fiscal, de seguridad social, laboral o de otra especie, que en su caso pudiera llegar a generarse.

"EL PROVEEDOR" se obliga a liberar a **"EL INSTITUTO"** de cualquier reclamación de índole laboral o de seguridad social que sea presentada por parte de sus trabajadores, ante las autoridades competentes.

VIGÉSIMA PRIMERA.- MODIFICACIONES.- De conformidad con lo establecido en el artículo 52 de la Ley de Adquisiciones, Arrendamientos y Servicios del Sector Público, **"EL INSTITUTO"** podrá celebrar por escrito Convenio Modificatorio, al presente contrato dentro de la vigencia del mismo. Para tal efecto, **"EL PROVEEDOR"** se obliga a entregar, en su caso, la modificación de la garantía, en términos del artículo 103, fracción II del Reglamento de la Ley de Adquisiciones, Arrendamientos y Servicios del Sector Público.

	INSTITUTO MEXICANO DEL SEGURO SOCIAL DIRECCIÓN DE ADMINISTRACIÓN UNIDAD DE ADQUISICIONES COORDINACIÓN DE ADQUISICIÓN DE BIENES Y CONTRATACIÓN DE SERVICIOS COORDINACIÓN TÉCNICA DE PLANEACIÓN Y CONTRATOS	Contrato Número 040E01122-007
---	---	---

PRÓRROGAS.- Asimismo, se podrán acordar prórrogas al plazo originalmente pactado por caso fortuito, fuerza mayor o por causas atribuibles a **“EL INSTITUTO”**, lo cual deberá estar debidamente acreditado en el expediente de contratación respectivo. **“EL PROVEEDOR”** puede solicitar la modificación del plazo originalmente pactado cuando se actualicen y se acrediten los supuestos de caso fortuito o de fuerza mayor.

Cualquier modificación a los derechos y obligaciones estipuladas por **“LAS PARTES”** en el presente contrato, deberá formalizarse mediante convenio y por escrito, mismo que será suscrito por los servidores públicos que lo hayan hecho en el contrato, quienes los sustituyan o estén facultados para ello.

VIGÉSIMA SEGUNDA.- ADMINISTRACIÓN Y VERIFICACIÓN.- El C. José Luis Aranza Aguilar, Titular del Órgano de Operación Administrativa Desconcentrada Estatal Hidalgo de **“EL INSTITUTO”**, funge como administrador del contrato, responsable de administrar y verificar su cumplimiento, de conformidad con lo establecido en el documento de designación de administrador del contrato que se agrega al presente como **Anexo 3 (tres)** y el artículo 84 penúltimo párrafo del Reglamento de la Ley de Adquisiciones, Arrendamientos y Servicios del Sector Público.

En el caso de que se lleve a cabo un relevo institucional temporal o permanente con dicho servidor público de **“EL INSTITUTO”** tendrá carácter de ADMINISTRADOR DEL CONTRATO la persona que sustituya al servidor público en el cargo, conforme a la designación correspondiente.

VIGÉSIMA TERCERA.- PROCEDIMIENTO DE CONCILIACIÓN.- En cualquier momento, **“EL PROVEEDOR”** o **“EL INSTITUTO”** podrán presentar ante el Órgano Interno de Control en **“EL INSTITUTO”** solicitud de conciliación por desavenencias, derivadas del presente instrumento jurídico, conforme a lo dispuesto por los artículos 77 de la Ley de Adquisiciones, Arrendamientos y Servicios del Sector Público y 128 de su Reglamento.

VIGÉSIMA CUARTA.- RELACIÓN DE ANEXOS.- Los anexos que se relacionan a continuación forman parte integrante del presente contrato.

- | | |
|-------------------------|---|
| Anexo 1 (uno) | “Oficio de Liberación de Inversión, Anexo Técnico y Términos y Condiciones” |
| Anexo 2 (dos) | “Propuesta Técnica, Carta Garantía de los Bienes, Propuesta Económica, Acta de Fallo y Acta de Reposición de Fallo” |
| Anexo 3 (tres) | “Documento de designación de Administrador del Contrato” |
| Anexo 4 (cuatro) | “Junta de Aclaraciones, la cual se encuentra disponible para su consulta en el portal de compras gubernamentales CompraNet” |
| Anexo 5 (cinco) | “Resolución No. 00641/30.15/7229/2022” |



INSTITUTO MEXICANO DEL SEGURO SOCIAL
DIRECCIÓN DE ADMINISTRACIÓN
UNIDAD DE ADQUISICIONES
COORDINACIÓN DE ADQUISICIÓN DE BIENES Y
CONTRATACIÓN DE SERVICIOS
COORDINACIÓN TÉCNICA DE PLANEACIÓN Y CONTRATOS

Contrato Número
040E01122-007

VIGÉSIMA QUINTA.- LEGISLACIÓN APLICABLE.- “LAS PARTES” se obligan a sujetarse estrictamente para el cumplimiento del presente contrato, a todas y cada una de las cláusulas del mismo, así como a lo establecido en la Ley de Adquisiciones, Arrendamientos y Servicios del Sector Público, su Reglamento y supletoriamente al Código Civil Federal, a la Ley Federal de Procedimiento Administrativo, al Código Federal de Procedimientos Civiles y demás ordenamientos aplicables en la materia.

VIGÉSIMA SEXTA.- JURISDICCIÓN.- Para la interpretación y cumplimiento de este instrumento jurídico, así como para todo aquello que no esté expresamente estipulado en el mismo, “**LAS PARTES**” se someten a la jurisdicción de los Tribunales Federales competentes de la Ciudad de México, renunciando a cualquier otro fuero presente o futuro que por razón de su domicilio les pudiera corresponder.

Previa lectura y debidamente enteradas “**LAS PARTES**” del contenido, alcance y fuerza legal del presente contrato, en virtud de que se ajusta a la expresión de su libre voluntad y que su consentimiento no se encuentra afectado por dolo, error, mala fe, ni otros vicios de la voluntad, lo firman y ratifican en todas sus partes, por triplicado, en la Ciudad de México, el **13 de septiembre de 2022**, quedando un ejemplar en poder de “**EL PROVEEDOR**” y los restantes en poder de “**EL INSTITUTO**”.

POR “EL INSTITUTO”
INSTITUTO MEXICANO DEL SEGURO SOCIAL

POR “EL PROVEEDOR”
OMRS-ALTA TECNOLOGÍA APLICADA, S.A.
DE C.V.

C. MARÍA GABRIELA QUINTANAR OLVERA
Apoderada Legal

C. ISRAEL ROMO CRUZ
Representante Legal

ADMINISTRADOR DEL CONTRATO

C. JOSÉ LUIS ARANZA AGUILAR
Titular del Órgano de Operación Administrativa
Desconcentrada Estatal Hidalgo

RRSR/HR3/JMHN/CLGR

DIVISIÓN DE CONTRATOS
NIVEL CENTRAL

Página 19

“Este Instrumento Jurídico fue elaborado de conformidad con los documentos correspondientes al procedimiento de contratación que se señala”.



SIN TEXTO



INSTITUTO MEXICANO DEL SEGURO SOCIAL
DIRECCIÓN DE ADMINISTRACIÓN
UNIDAD DE ADQUISICIONES
COORDINACIÓN DE ADQUISICIÓN DE BIENES Y
CONTRATACIÓN DE SERVICIOS
COORDINACIÓN TÉCNICA DE PLANEACIÓN Y CONTRATOS

Contrato Número
040E01122-007

OFICIO

ANEXO 1 (UNO)

“OFICIO DE LIBERACIÓN DE INVERSIÓN, ANEXO TÉCNICO Y TÉRMINOS Y
CONDICIONES”

ANEXOS
DIVISIÓN DE CONTRATOS

EL PRESENTE ANEXO CONSTA DE **65** HOJAS INCLUYENDO ESTA CARÁTULA

DIVISIÓN DE CONTRATOS
NIVEL CENTRAL

SIN TEXTO

ANEXOS
DIVISION DE CONTRATOS

Arq. Jesús Acosta Rodríguez

Coordinador de Infraestructura Inmobiliaria
Presente

Ciudad de México, a 2 de marzo de 2022

Oficio de solicitud del área requirente: 095384611G10/0137

La Coordinación de Infraestructura Inmobiliaria, solicita transferencia compensada de recursos presupuestales provenientes de diversos Programas o Proyectos de Inversión con destino al proyecto PREI 15130001 por un monto de \$197,982,991.40; asimismo la emisión de un Oficio de Liberación de Inversión por un monto idéntico; referente al presupuesto 2022 del programa Equipo Asociado a Obra, para la adquisición de 15,852 bienes, correspondientes a la cartera señalada a continuación.

Capítulo: Equipamiento

Oficio de Liberación de Inversión 2022

No. 099001/6B3010/6BA0/BM122/ **078 / 0120**

Descripción de Cartera del Programa o Proyecto de Inversión (PPI) de la SHCP

Nombre de Cartera: Construcción del Hospital General de Zona de 170 camas en el municipio de Pachuca, Hidalgo

Clave de Cartera: 1650GYR0061

No. de solicitud: 48575

Unidad Responsable: GYR

Modalidad: K

Programa presupuestario: 012

Fuente financiamiento: 4

Importe del calendario fiscal: 700,760,110.00

Localización geográfica: 13 Hidalgo

Información del HCT del IMSS

Tipo OLI: Adquisición

Proyecto PREI: 15130001

Acuerdos: ACDO.AS3.HCT.141221/339.P.DF
ACDO.AS3.HCT.280916/255.P.DF

Asignación presupuestaria: 536,761,116.00

Nombre del PPI: PPI de Infraestructura

Autorización de asignación del Oficio de Liberación de Inversión (OLI) 2022

Se emite el presente OLI de conformidad a los artículos 35 y 48 de la Ley Federal de Presupuesto y Responsabilidad Hacendaria; 156 fracción II y 156 A de su Reglamento; 25 y 45 de la Ley de Adquisiciones, Arrendamientos y Servicios del Sector Público, el numeral 7.1.2.1 del Manual de Organización de la Dirección de Finanzas, numeral 7.5.11 de la Norma Presupuestaria del Instituto Mexicano del Seguro Social y al oficio circular No. 0990016B3000/6B30/0409 signado por el Coordinador de Presupuesto e Información Programática en julio de 2021, lo anterior para dar inicio a las gestiones de Adquisición de Equipamiento del Programa de Inversión Física 2022.

Unidad Responsable del Gasto (URG): 09 Nivel Central

Número de bienes: 15,852

Monto original con IVA: 197,982,991.40

(ciento noventa y siete millones novecientos ochenta y dos mil novecientos noventa y un pesos 40/100 m.n.)

Por tanto, la URG será la ejecutora de los recursos señalados con base en los artículos 8 y 69 del Reglamento Interior del Instituto Mexicano del Seguro Social (IMSS) y el numeral 7.5.17 de la Norma Presupuestaria del IMSS.

Atentamente,
El Titular de la Coordinación Técnica

Lic. Armando Rivera Téllez

ANEXOS
DIVISIÓN DE CONTRATOS



Arq. Jesús Acosta Rodríguez

Coordinador de Infraestructura Inmobiliaria
Presente

Ciudad de México, a 2 de marzo de 2022

Oficio de solicitud del área requirente: 095384611G10/0137

La Coordinación de Infraestructura Inmobiliaria, solicita transferencia compensada de recursos presupuestales provenientes de diversos Programas o Proyectos de Inversión con destino al proyecto PREI 15130001 por un monto de \$197,982,991.40; asimismo la emisión de un Oficio de Liberación de Inversión por un monto idéntico; referente al presupuesto 2022 del programa Equipo Asociado a Obra, para la adquisición de 15,852 bienes, correspondientes a la cartera señalada a continuación.

Capítulo: Equipamiento

Oficio de Liberación de Inversión 2022

No. 099001/6B3010/6BA0/BMI22/ 078 / 0120

Normatividad del Programa de Inversión Física

En materia de obra pública y de adquisiciones de bienes muebles e inmuebles las Unidades Responsables del Gasto se abstendrán de convocar, adjudicar o contratar obras públicas o adquisiciones, arrendamiento o servicios relacionados con las mismas, cuando no cuenten con la autorización de inversión en los términos de las disposiciones aplicables.

Lo relativo a la celebración de contratos, ejecución de obras, adquisiciones de bienes muebles e inmuebles, deberá apegarse a lo dispuesto por la Ley de Adquisiciones, Arrendamientos y Servicios del Sector Público, en la Ley de Obras Públicas y Servicios Relacionados con las Mismas y demás legislación aplicable.

Cabe precisar que, de acuerdo con lo ordenado en los artículos 42 fracción II y 107 de la Ley Federal de Presupuesto y Responsabilidad Hacendaria, 42 de su Reglamento y, conforme a los "Lineamientos para el seguimiento del ejercicio de los programas y proyectos de inversión, proyectos de infraestructura productiva de largo plazo y proyectos de asociaciones público privadas, de la Administración Pública Federal" emitidos por la Unidad de Inversiones de la Secretaría de Hacienda y Crédito Público, tiene la obligatoriedad de reportar el **seguimiento de los programas y proyectos de inversión** a través de la División de Control y Seguimiento al Presupuesto de Inversión, asimismo la información presentada deberá ser congruente con lo reportado en los distintos sistemas electrónicos de dicha Secretaría y el CompraNet de la Secretaría de la Función Pública, por lo que en caso de que no se turne la información del seguimiento del ejercicio de inversión dentro de los plazos establecidos, no se podrá solicitar el registro de cartera de nuevos programas y proyectos de inversión, ni realizar modificaciones a los ya registrados, hasta en tanto no se actualice su seguimiento.

Con copia para:

Mtro. César Daniel Rojas Flores.- Titular de la Unidad de Operación Financiera. (SICGC)
Mtro. Eliécer Moreno Peralta.- Coordinador de Presupuesto e Información Programática. (SICGC)
L.C. Alejandra Vergara Palomo.- Jefa de Servicios de Finanzas en el OOAD Hidalgo. (1)

ANEXOS
DIVISIÓN DE CONTROL Y SEGUIMIENTO
AL PRESUPUESTO DE INVERSIÓN

(OOAD) Órgano de Operación Administrativa Desconcentrada

(SICGC) Se envía por el Sistema Institucional de Control de Gestión de Correspondencia.

(1) Se comunica a través de la dirección electrónica establecida para el OOAD o UMAE:

<http://comunidades.imss.gob.mx:106/sites/cc/df/dcsqi/default.aspx>

ART/APOR/ELP/LVM

Volante No. 2022000149

Página 2 de 75

Anexo 1 Equipamiento 2022

Clave de Cartera SHCP : 1650YR0061
No. solicitud de SHCP : 48575

No. de programa o proyecto PREI : 15130001
Cuenta contable PREI : 13350109

OLINo.: 078 / 0120

Nombre del programa o proyecto : Construcción del Hospital General de Zona de 170 camas en el municipio de Pachuca, Hidalgo

Clave COG	Nombre de clave COG	ID de Transac.	ID de Solicitud	CUR	Nombre de la Unidad	PREI Millenium Presupuesto del Destino del Bien			SAI			PREI			PREI Millenium Control de Compras			cifras en pesos				
						Municipio/Estado	Ubicación	Centro de Costo	GPC-GEN	Esp	DIF	VAR	ID de Artículo	Descripción	IRG Ubicación	UI	Centro de Costo	Período de Cad.	No de Bienes	Precio Unitario con IVA	Importe Total con IVA	
53101	Equipo médico y de laboratorio	14376982	0000221681	331	H.G.Z. No. 36	Pachuca de Soto	13010033	130102	200200	531-497	2083	02	01	00016379	INCUBADORA PARA RECIENTE NACIDO	09530007	099001	107000	2022M05	4	131087449	445373763
53101	Equipo médico y de laboratorio	14376635	0000223954	331	H.G.Z. No. 36	Pachuca de Soto	13010033	130102	200200	531-157	0096	02	01	00016355	CAMARA CEFALICA NEONATAL	09530007	099001	107000	2022M06	11	348030	38280003
53101	Equipo médico y de laboratorio	14376634	0000223254	331	H.G.Z. No. 36	Pachuca de Soto	13010033	130102	200200	531-157	0096	02	01	00016356	CAMARA CEFALICA LACTANTE	09530007	099001	107000	2022M06	5	349006	1749000
53101	Equipo médico y de laboratorio	14376636	0000223506	331	H.G.Z. No. 36	Pachuca de Soto	13010033	130102	200200	531-157	0096	02	01	00016357	CAMARA CEFALICA PREECOCULAR	09530007	099001	107000	2022M06	6	347036	2148000
53101	Equipo médico y de laboratorio	14377518	0000223255	331	H.G.Z. No. 36	Pachuca de Soto	13010033	130102	200200	531-784	0204	03	01	00016407	REANIMADOR DE ASISTENCIA VENTILATORIA NEONATAL	09530007	099001	107000	2022M06	9	574000	5176004
53101	Equipo médico y de laboratorio	14377519	0000224620	331	H.G.Z. No. 36	Pachuca de Soto	13010033	130102	200200	531-784	0204	03	01	00016404	REANIMADOR DE ASISTENCIA VENTILATORIA PEDIATRICO	09530007	099001	107000	2022M06	3	5346464	1631000
53101	Equipo médico y de laboratorio	14376844	0000226024	331	H.G.Z. No. 36	Pachuca de Soto	13010033	130102	200200	531-254	0122	01	01	00016446	EQUIPO COMPUTARIZADO PARA SIMULACION LABORAL INTERMEDIO.	09530007	099001	107000	2022M06	1	425680185	425680185
53101	Equipo médico y de laboratorio	14377704	0000221287	331	H.G.Z. No. 36	Pachuca de Soto	13010033	130102	200200	531-862	0036	00	01	00018377	TERMONETRO OPTICO	09530007	099001	107000	2022M06	2	56405	112810
53101	Equipo médico y de laboratorio	14376851	0000221684	331	H.G.Z. No. 36	Pachuca de Soto	13010033	130102	200200	564-002	0656	02	01	00019138	EQUIPOS PARA EVALUACION Y FORTALECIMIENTO MUSCULAR	09530007	099001	107000	2022M06	1	31859206	31859206
53101	Equipo médico y de laboratorio	14376607	0000221685	331	H.G.Z. No. 36	Pachuca de Soto	13010033	130102	200200	533-119	0263	02	01	00019199	BANO PARA FLOTACION CON MOVIMIENTO CIRCULAR, DE LAS MUESTRAS EN EL AGUA	09530007	099001	107000	2022M06	2	26276389	5357778
53101	Equipo médico y de laboratorio	14376643	0000224469	331	H.G.Z. No. 36	Pachuca de Soto	13010033	130102	200200	533-203	0021	02	01	00019202	CANASTILLA DE ALUMINIO	09530007	099001	107000	2022M06	50	174305	86713400
53101	Equipo médico y de laboratorio	14376693	0000223538	331	H.G.Z. No. 36	Pachuca de Soto	13010033	130102	200200	533-224	0711	04	01	00019203	CENTRIFUGA DE PISO	09530007	099001	107000	2022M06	1	74036100	74036100
53101	Equipo médico y de laboratorio	14376575	0000223792	331	H.G.Z. No. 36	Pachuca de Soto	13010033	130102	200200	533-070	0428	03	01	00019211	AGITADOR ELECTRICO ROTATORIO	09530007	099001	107000	2022M06	7	1652380	1156963
53101	Equipo médico y de laboratorio	14376993	0000220936	331	H.G.Z. No. 36	Pachuca de Soto	13010033	130102	200200	533-564	0016	03	01	00019218	LAMPARA PARA AGLUTINACION DE ERITROCITOS	09530007	099001	107000	2022M06	1	79143571	79143571
53101	Equipo médico y de laboratorio	14377714	0000222339	331	H.G.Z. No. 36	Pachuca de Soto	13010033	130102	200200	533-627	0925	03	01	00019224	MICROSCOPIO PARA TRABAJO DE RUTINA DE CAMPO CLABO	09530007	099001	107000	2022M06	3	59304603	1789375
53101	Equipo médico y de laboratorio	14377715	0000220997	331	H.G.Z. No. 36	Pachuca de Soto	13010033	130102	200200	533-622	1066	03	01	00019226	MICROSCOPIO CON DOBLE CABEZAL	09530007	099001	107000	2022M06	7	7531902	52538254
53101	Equipo médico y de laboratorio	14377521	0000223240	331	H.G.Z. No. 36	Pachuca de Soto	13010033	130102	200200	533-796	0018	02	01	00019227	CONGELADOR DE 5 PUERTAS	09530007	099001	107000	2022M06	1	14610608	14610608
53101	Equipo médico y de laboratorio	14376688	0000223093	331	H.G.Z. No. 36	Pachuca de Soto	13010033	130102	200200	564-002	0938	01	01	00019566	SISTEMA PNEUMATICO DE POLEAS	09530007	099001	107000	2022M06	2	24738695	49477390
53101	Equipo médico y de laboratorio	14377708	0000220948	331	H.G.Z. No. 36	Pachuca de Soto	13010033	130102	200200	531-616	5116	01	01	00020669	MESA QUIRURGICA UNIVERSAL AVANZADA (PARA ORTOPEDIA Y TRAUMATOLOGIA)	09530007	099001	107000	2022M06	2	16813402	33626804
53101	Equipo médico y de laboratorio	14376944	0000227511	331	H.G.Z. No. 36	Pachuca de Soto	13010033	130102	200200	531-561	1456	00	01	00023303	LAMPARA QUIRURGICA PARA LA ILUMINACION DEL SITIO QUIRURGICO	09530007	099001	107000	2022M06	4	39400000	15760000
53101	Equipo médico y de laboratorio	14376601	0000221301	331	H.G.Z. No. 36	Pachuca de Soto	13010033	130102	200200	533-013	0399	00	01	00023336	BANDEJA	09530007	099001	107000	2022M06	1	400000	400000

Anexo 1 Equipamiento 2022

Clave de carrera SHCP : 1650GYR0061
 No. solicitud de SHCP : 48575

No. de programa o proyecto PREI: 15130001
 Cuenta contable PREI: 13350109

OLI No.: 078 / 0120

Nombre del programa o proyecto: Construcción del Hospital General de Zona de 170 camas en el municipio de Pachuca, Hidalgo

Clave COC	Nombre de clave COC	ID de Transac	ID de Solicitud	CUR	Nombre de la Unidad	PREI Millenium Presupuesto o del Destino del Bien				PREI Millenium Control de Compras				cifras en pesos									
						Municipio/Estado	Ubicación	UI	Centro de Costo	ESP	DIF	VAR	ID de Artículo	Descripción	UIC	URC Ubicación	UI	Centro de Costo	Periodo de Pptal	No de bienes	Precio Unitario con IVA	Importe Total con IVA	
5210	Equipo médico y de laboratorio	14376402	0000220935	331	H.G.Z. No. 36	Pachuca de Soto	13010033	130102	200200	513-123	0266	00	01	0020702	BANQUETA DE ALTURA DIMENSIONES GENERALES FRENTE 40 CM, FONDO 30 CM, ALTURA 25 CM.	09	09530007	099001	101000	2022M06	22	10,4072	22,895.84
5210	Equipo médico y de laboratorio	14376404	0000222674	331	H.G.Z. No. 36	Pachuca de Soto	13010033	130102	200200	513-118	0076	00	01	0020127	BAÑO DE ARTESA	09	09530007	099001	101000	2022M06	5	23,900.00	119,500.00
5210	Equipo médico y de laboratorio	14376474	0000222284	331	H.G.Z. No. 36	Pachuca de Soto	13010033	130102	200200	513-191	0934	00	01	0020547	CARRO PARA CIRAJIONES EN ABS	09	09530007	099001	101000	2022M06	49	48,662.00	2,384,438.00
5210	Equipo médico y de laboratorio	14376675	0000222616	331	H.G.Z. No. 36	Pachuca de Soto	13010033	130102	200200	513-191	0946	00	01	0020549	CARRO PARA ROPA SUCIA CON TAPA Y APERTURA DE PEDAL	09	09530007	099001	101000	2022M06	55	17,713.20	974,226.00
5210	Equipo médico y de laboratorio	14376661	0000223812	331	H.G.Z. No. 36	Pachuca de Soto	13010033	130102	200200	515-247	0125	00	01	0020024	CARRO DISTRIBUIDOR DE MUESTRAS	09	09530007	099001	101000	2022M06	2	18,999.64	37,999.28
5210	Equipo médico y de laboratorio	14376682	0000222462	331	H.G.Z. No. 36	Pachuca de Soto	13010033	130102	200200	513-191	0862	00	01	0020136	CARRO PARA CIRAJIONES	09	09530007	099001	101000	2022M06	2	7,662.19	15,324.38
5210	Equipo médico y de laboratorio	14376695	0000225097	331	H.G.Z. No. 36	Pachuca de Soto	13010033	130102	200200	513-209	0061	00	01	0020142	CEPILLERA PARA USO QUIRURGICO LARGO 15 CM LARGO 35 CM	09	09530007	099001	101000	2022M06	57	2,894.57	164,990.25
5210	Equipo médico y de laboratorio	14376724	0000223723	331	H.G.Z. No. 36	Pachuca de Soto	13010033	130102	200200	513-245	0126	00	01	0020146	COMODO PARA MENORES	09	09530007	099001	101000	2022M06	25	1,850.96	46,274.00
5210	Equipo médico y de laboratorio	14376681	0000224404	331	H.G.Z. No. 36	Pachuca de Soto	13010033	130102	200200	513-219	0042	00	01	0020203	DIVAN	09	09530007	099001	101000	2022M06	2	7,561.70	15,123.41
5210	Equipo médico y de laboratorio	14376687	0000225782	331	H.G.Z. No. 36	Pachuca de Soto	13010033	130102	200200	513-360	0066	00	01	0020149	ESTANTE GUARDA ESTERIL	09	09530007	099001	101000	2022M06	11	13,244.60	145,690.60
5210	Equipo médico y de laboratorio	14376916	0000221017	331	H.G.Z. No. 36	Pachuca de Soto	13010033	130102	200200	515-447	0259	00	01	0020025	CABINETE PARA TOMA DE MUESTRAS	09	09530007	099001	101000	2022M06	7	14,026.07	98,182.50
5210	Equipo médico y de laboratorio	14376943	0000222763	331	H.G.Z. No. 36	Pachuca de Soto	13010033	130102	200200	513-546	0061	00	01	0020153	LAMPARA DE PIE RODABLE	09	09530007	099001	101000	2022M06	9	13,678.70	123,108.30
5210	Equipo médico y de laboratorio	14376951	0000223015	331	H.G.Z. No. 36	Pachuca de Soto	13010033	130102	200200	513-567	0188	00	01	0020155	ALTURA VARIABLE BASE 45 CM.	09	09530007	099001	101000	2022M06	12	18,071.87	216,662.44
5210	Equipo médico y de laboratorio	14377007	0000221601	331	H.G.Z. No. 36	Pachuca de Soto	13010033	130102	200200	513-580	0067	00	01	0020158	LAVABO PASTEUR	09	09530007	099001	101000	2022M06	8	18,071.87	144,574.99
5210	Equipo médico y de laboratorio	14377008	0000223783	331	H.G.Z. No. 36	Pachuca de Soto	13010033	130102	200200	513-580	0672	00	01	0020159	LAVABO PASTEUR	09	09530007	099001	101000	2022M06	11	18,723.95	205,563.45
5210	Equipo médico y de laboratorio	14377076	0000224492	331	H.G.Z. No. 36	Pachuca de Soto	13010033	130102	200200	515-619	1195	00	01	0020226	MESA ALTA	09	09530007	099001	101000	2022M06	3	28,761.56	86,284.68
5210	Equipo médico y de laboratorio	14377077	0000224402	331	H.G.Z. No. 36	Pachuca de Soto	13010033	130102	200200	513-621	2649	00	01	0020169	MESA ALTA	09	09530007	099001	101000	2022M06	1	25,121.25	25,121.25
5210	Equipo médico y de laboratorio	14377079	0000225875	331	H.G.Z. No. 36	Pachuca de Soto	13010033	130102	200200	513-621	2508	00	01	0001993	MESA ALTA	09	09530007	099001	101000	2022M06	1	30,384.30	212,690.10
5210	Equipo médico y de laboratorio	14377098	0000224401	331	H.G.Z. No. 36	Pachuca de Soto	13010033	130102	200200	513-621	2605	00	01	0020205	MESA INTEGRAL DE 120 CM CON RESPALDO Y FREGADERO DE DERECHO	09	09530007	099001	101000	2022M06	7	10,727.32	10,727.32
5210	Equipo médico y de laboratorio	14377101	0000225786	331	H.G.Z. No. 36	Pachuca de Soto	13010033	130102	200200	513-621	2792	00	01	0020184	MESA PARA EXPLORACION PEDIATRICA	09	09530007	099001	101000	2022M06	1	10,528.61	4,2114.44
5210	Equipo médico y de laboratorio	4277103	0000223016	331	H.G.Z. No. 36	Pachuca de Soto	13010033	130102	200200	513-621	2813	00	01	0020186	MESA PARA FENIDTRACION	09	09530007	099001	101000	2022M06	4	3,259.32	117,335.52
5210	Equipo médico y de laboratorio	4277104	0000224405	331	H.G.Z. No. 36	Pachuca de Soto	13010033	130102	200200	513-621	0173	00	01	0020206	PORTAVENOCULIS PODABLE	09	09530007	099001	101000	2022M06	36	270.28	1,381.17
5210	Equipo médico y de laboratorio	14377079	0000224403	331	H.G.Z. No. 36	Pachuca de Soto	13010033	130102	200200	513-560	0137	00	01	0020700	VASO DE 140 CM CUBICOS PARA MEDICAMENTOS	09	09530007	099001	101000	2022M06	4	1832.80	16,495.70
5210	Equipo médico y de laboratorio	14376974	0000226018	331	H.G.Z. No. 36	Pachuca de Soto	13010033	130102	200300	564-002	0219	01	01	0001620	ANDAPETA DE ALUMINIO SIN ASIENIO	09	09530007	099001	101000	2022M06	9		

Anexo 1 Equipamiento 2022

Clave de Cartera SHCP : 1650GYR0061
 No. solicitud de SHCP : 48575

No. de programa o proyecto PREI : 15130001
 Cuenta contable PREI : 13350109

OLI No.: 078 / 0120

Nombre del programa o proyecto : Construcción del Hospital General de Zona de 170 camas en el municipio de Pachuca, Hidalgo

Clave COG	Nombre de clave COG	ID de Transac.	ID de Solicitud	CUR	Nombre de la Unidad	PREI Millennium Presupuesto del Destino del Bien			SAI			PREI			PREI Millennium Control de Compromisos			cifras en pesos					
						Municipio / Estado	Ubicación	Centro de Costo	GPO-GEN	ESP	DIF	VAR	ID de Artículo	Description	URC	Ubicación	LI	Centro de Costo	Periodo de Costo	No. de Bienes	Precio Unitario con IVA	Importancia total con IVA	
53101	Equipo médico y de laboratorio	14376580	0000223332	331	H.G.Z. No. 36	Pachuca de Soto	13010033	130102	200200	564-002	0276	02	01	00016221	ANADIPERA CON ASIEN TO	09	09530007	095001	101000	2022M05	4	4,964.00	19,856.40
53101	Equipo médico y de laboratorio	14376585	0000224228	331	H.G.Z. No. 36	Pachuca de Soto	13010033	130102	200200	531-060	0134	02	01	00011631	ANTEOJOS EMPLOMADOS	09	09530007	095001	101000	2022M06	2	4,032.00	8,064.00
53101	Equipo médico y de laboratorio	14376586	0000224660	331	H.G.Z. No. 36	Pachuca de Soto	13010033	130102	200200	531-596	0035	02	01	00014187	ANTEOJOS PARA OPERACIONES TELEUIPAJ	09	09530007	095001	101000	2022M05	2	2,272.12	4,544.24
53101	Equipo médico y de laboratorio	14376589	0000223566	331	H.G.Z. No. 36	Pachuca de Soto	13010033	130102	200200	531-074	0013	02	01	00011635	PRUEBAS AJUSTABLES PARA ASPIRADOR GASTRICO PARA SUCCION CONTINUA E INTERMITENTE	09	09530007	095001	101000	2022M06	1	8,814.40	8,814.40
53101	Equipo médico y de laboratorio	14376592	0000224251	331	H.G.Z. No. 36	Pachuca de Soto	13010033	130102	200200	531-081	0756	02	01	00011640	ASPIRADOR PORTATIL PARA SUCCION CONTINUA	09	09530007	095001	101000	2022M06	3	100,135.47	300,406.41
53101	Equipo médico y de laboratorio	14376593	0000222106	331	H.G.Z. No. 36	Pachuca de Soto	13010033	130102	200200	531-081	0014	02	01	00011636	ASPIRADOR PORTATIL PARA SUCCION CONTINUA	09	09530007	095001	101000	2022M06	3	23,587.20	70,761.60
53101	Equipo médico y de laboratorio	14376594	0000221440	331	H.G.Z. No. 36	Pachuca de Soto	13010033	130102	200200	531-081	0089	02	01	00011639	ASPIRADOR ULTRASONICO	09	09530007	095001	101000	2022M06	2	3,918,138.61	7,836,277.02
53101	Equipo médico y de laboratorio	14376595	0000222133	331	H.G.Z. No. 36	Pachuca de Soto	13010033	130102	200200	531-088	0157	02	01	00011646	AUDIOMETRO CLINICO DE PRENSION	09	09530007	095001	101000	2022M06	1	203,722.02	203,722.02
53101	Equipo médico y de laboratorio	14376599	0000223580	331	H.G.Z. No. 36	Pachuca de Soto	13010033	130102	200200	531-108	0326	02	01	00011576	BANCO PARA RESISTENCIA DE PRENSION	09	09530007	095001	101000	2022M06	1	9,181.52	9,181.52
53101	Equipo médico y de laboratorio	14376600	0000222520	331	H.G.Z. No. 36	Pachuca de Soto	13010033	130102	200200	564-002	0862	02	01	00016255	BANDAS ELASTICAS	09	09530007	095001	101000	2022M06	2	31,264.10	62,528.20
53101	Equipo médico y de laboratorio	14376603	0000224981	331	H.G.Z. No. 36	Pachuca de Soto	13010033	130102	200200	531-107	0139	04	01	00011652	BANO CON REMOLINO FIJO CON REMOLINO FIJO	09	09530007	095001	101000	2022M06	2	242,375.28	484,750.56
53101	Equipo médico y de laboratorio	14376605	0000221469	331	H.G.Z. No. 36	Pachuca de Soto	13010033	130102	200200	531-107	0162	01	01	00011653	BANO DE CUERPO ENTERO CON REMOLINO FIJO	09	09530007	095001	101000	2022M06	1	481,929.73	481,929.73
53101	Equipo médico y de laboratorio	14376606	0000221857	331	H.G.Z. No. 36	Pachuca de Soto	13010033	130102	200200	531-107	0022	04	01	00011550	BANO DE PARAFINA EN FISIOTERAPIA	09	09530007	095001	101000	2022M06	2	167,968.00	335,936.00
53101	Equipo médico y de laboratorio	14376609	0000224509	331	H.G.Z. No. 36	Pachuca de Soto	13010033	130102	200200	564-002	0334	02	01	00016224	BARRAS PARALELAS ABATIBLES	09	09530007	095001	101000	2022M06	1	13,024.00	13,024.00
53101	Equipo médico y de laboratorio	14376610	0000224608	331	H.G.Z. No. 36	Pachuca de Soto	13010033	130102	200200	564-002	0011	02	01	00016217	BARRAS PARALELAS CON PLATAFORMA	09	09530007	095001	101000	2022M06	1	2,8746.00	2,8746.00
53101	Equipo médico y de laboratorio	14376611	0000223523	331	H.G.Z. No. 36	Pachuca de Soto	13010033	130102	200200	564-002	0979	04	01	00016264	BARRAS SUECAS (ESCALDERAS)	09	09530007	095001	101000	2022M06	2	11,078.40	22,156.80
53101	Equipo médico y de laboratorio	14376612	0000221152	331	H.G.Z. No. 36	Pachuca de Soto	13010033	130102	200200	564-002	1134	00	01	00016276	BARRIL DE POLIURETANO, 56 CMS PARA ENTRENAMIENTO DE GATEO	09	09530007	095001	101000	2022M06	2	7,009.00	14,018.00
53101	Equipo médico y de laboratorio	14376613	0000221840	331	H.G.Z. No. 36	Pachuca de Soto	13010033	130102	200200	513-110	0064	01	01	00016568	BASCULA CON ESTADIMETRO	09	09530007	095001	101000	2022M06	16	9,541.86	152,670.36
53101	Equipo médico y de laboratorio	14376614	0000223953	331	H.G.Z. No. 36	Pachuca de Soto	13010033	130102	200200	513-110	0302	01	01	00016658	BASCULA PESA BEBE FABRICADA	09	09530007	095001	101000	2022M06	1	6,432.26	6,432.26
53101	Equipo médico y de laboratorio	14376615	0000222179	331	H.G.Z. No. 36	Pachuca de Soto	13010033	130102	200200	531-113	0032	02	01	00016557	BLINDAJE PARA COMADAS ADULTO	09	09530007	095001	101000	2022M06	18	2,210.00	39,780.00
53101	Equipo médico y de laboratorio	14376616	0000223695	331	H.G.Z. No. 36	Pachuca de Soto	13010033	130102	200200	531-152	0059	03	01	00011682	CABEZAL TFO MAYFIELD CAMPIHATICO	09	09530007	095001	101000	2022M06	2	715,590.00	1,431,180.00
53101	Equipo médico y de laboratorio	14376617	0000223695	331	H.G.Z. No. 36	Pachuca de Soto	13010033	130102	200200	513-164	3339	02	01	00016277	CAMA INDIVIDUAL METALICA	09	09530007	095001	101000	2022M06	1	3,508.10	3,508.10
53101	Equipo médico y de laboratorio	14376618	0000223805	331	H.G.Z. No. 36	Pachuca de Soto	13010033	130102	200200	513-173	0402	00	01	00020211	CAMILLA MOVIL PARA TRASLADO DE PACIENTES CAMPIHATICO	09	09530007	095001	101000	2022M06	2	77,512.00	155,024.00
53101	Equipo médico y de laboratorio	14376619	0000221853	331	H.G.Z. No. 36	Pachuca de Soto	13010033	130102	200200	531-165	0001	01	01	00011712	COMPUTARIZADO	09	09530007	095001	101000	2022M06	1	43,000.00	43,000.00
53101	Equipo médico y de laboratorio	14376620	0000223917	331	H.G.Z. No. 36	Pachuca de Soto	13010033	130102	200200	531-193	0358	01	01	00011764	CARDIOTOCOGRAFO	09	09530007	095001	101000	2022M06	1	144,500.00	144,500.00

Anexo 1 Equipamiento 2022

Clave de Cartera SHCP : 1650CYR0061
 No. Solicitud de SHCP : 48575

No. de programa o proyecto PREI : 15130001
 Cuenta contable PREI : 13350109

OLI No.: 078 / 0120

Nombre del programa o proyecto: Construcción del Hospital General de Zona de 170 camas en el municipio de Pachuca, Hidalgo

Clave COC	Nombre de clave COC	ID de Transac.	ID de Solicitud	CUR	Nombre de la Unidad	PREI Millenium Presupuesto del Destino del Bien				SAI				PREI				Monto autorizado				
						Municipio Estado	Ubicación	UI	Centro de Costo	GPO-GEN	ESP	DIF	VAR	ID de Artículo	Descripción	URC Ubicación	URC	UI	Centro de Costo	Periodo Polt	No de bienes	Precio Unitario con IVA
5311	Equipo médico y de diagnóstico	14376677	00002238-2	331	H.G.Z. No. 36	Pachuca de Soto	13010033	130102	200200	513-191	0233	01	0018674	CARRO CAMILLA PARA ADULTOS.	09 09530007	09530007	094001	101000	2022M06	1	119,744.02	119,744.02
5312	Equipo médico y de diagnóstico	14376678	00002238-1	331	H.G.Z. No. 36	Pachuca de Soto	13010033	130102	200200	513-191	0225	01	0018673	CARRO CAMILLA PARA MENORES.	09 09530007	09530007	095001	101000	2022M06	1	20,059.07	20,059.07
5313	Equipo médico y de diagnóstico	14376679	00002231-3	331	H.G.Z. No. 36	Pachuca de Soto	13010033	130102	200200	513-191	0803	01	0016682	CARRO CAMILLA TIPO TRANSFER (LATERAL)	09 09530007	09530007	099001	101000	2022M06	7	51,146.87	556,038.09
5314	Equipo médico y de diagnóstico	14376680	00002251-7	331	H.G.Z. No. 36	Pachuca de Soto	13010033	130102	200200	513-263	0085	00	00020212	CARRO CUINA CON BASINET DE ACRILICO	09 09530007	09530007	099001	101000	2022M06	50	27,377.65	1,368,882.50
5315	Equipo médico y de diagnóstico	14376685	00002237-93	331	H.G.Z. No. 36	Pachuca de Soto	13010033	130102	200200	513-191	0308	02	00189252	CARRO PARA CURACIONES	09 09530007	09530007	099001	101000	2022M06	2	9,570.00	19,140.00
5316	Equipo médico y de diagnóstico	14376684	00002257-3	331	H.G.Z. No. 36	Pachuca de Soto	13010033	130102	200200	513-191	0357	03	00189247	CARRO PARA MEDICAMENTOS FABRICADO DE LAMINA DE ACERO INOXIDABLE	09 09530007	09530007	099001	101000	2022M06	19	13,929.92	264,668.47
5317	Equipo médico y de diagnóstico	14376685	00002257-1	331	H.G.Z. No. 36	Pachuca de Soto	13010033	130102	200200	513-191	0827	00	00191927	CARRO PARA ROPA	09 09530007	09530007	099001	101000	2022M06	2	12,099.68	24,199.36
5318	Equipo médico y de diagnóstico	14376686	00002236-4	331	H.G.Z. No. 36	Pachuca de Soto	13010033	130102	200200	513-191	0407	01	0016677	CARRO PORTAEXPEDIENTES.	09 09530007	09530007	099001	101000	2022M06	12	11,491.61	137,899.32
5319	Equipo médico y de diagnóstico	14376688	00002243-76	331	H.G.Z. No. 36	Pachuca de Soto	13010033	130102	200200	537-375	0067	02	0013056	CARTILLA DE ANSLER O VANUZZI	09 09530007	09530007	099001	101000	2022M06	1	4,697.50	4,697.50
5320	Equipo médico y de diagnóstico	14376689	00002247-77	331	H.G.Z. No. 36	Pachuca de Soto	13010033	130102	200200	537-375	0083	03	0013057	CARTILLA DE ISHIHARA	09 09530007	09530007	099001	101000	2022M06	1	14,452.67	14,452.67
5321	Equipo médico y de diagnóstico	14376726	00002250-45	331	H.G.Z. No. 36	Pachuca de Soto	13010033	130102	200200	531-254	0010	02	0011740	COLLARIN DE PLOMO	09 09530007	09530007	099001	101000	2022M06	12	2,883.76	34,605.12
5322	Equipo médico y de diagnóstico	14376727	00002262-22	331	H.G.Z. No. 36	Pachuca de Soto	13010033	130102	200200	531-222	0014	03	0011734	COMPRESAS CALIENTES. UNIDAD DE	09 09530007	09530007	099001	101000	2022M06	3	52,240.60	156,720.180
5323	Equipo médico y de diagnóstico	14376729	00002242-07	331	H.G.Z. No. 36	Pachuca de Soto	13010033	130102	200200	533-255	0218	05	0012246	CONGELADOR HORIZONTAL DE REFRIGERANTES PARA VACUNAS	09 09530007	09530007	099001	101000	2022M06	1	60,389.50	60,389.50
5324	Equipo médico y de diagnóstico	14376730	00002222-18	331	H.G.Z. No. 36	Pachuca de Soto	13010033	130102	200200	533-255	0218	05	0011732	CONOS DE PLASTICO	09 09530007	09530007	099001	101000	2022M06	4	27,040.00	108,159.98
5325	Equipo médico y de diagnóstico	14376737	00002213-10	331	H.G.Z. No. 36	Pachuca de Soto	13010033	130102	200200	531-248	0014	02	0011743	CRANETOMO NEUMATICO	09 09530007	09530007	099001	101000	2022M06	1	1,594,742.48	1,594,742.48
5326	Equipo médico y de diagnóstico	14376738	00002256-79	331	H.G.Z. No. 36	Pachuca de Soto	13010033	130102	200200	531-248	0014	02	0011743	CRONOMETRO DIGITAL	09 09530007	09530007	099001	101000	2022M06	10	2,599.97	25,999.70
5327	Equipo médico y de diagnóstico	14376739	00002225-12	331	H.G.Z. No. 36	Pachuca de Soto	13010033	130102	200200	513-254	0054	01	0016694	CUBETA DE 12 LITROS DE ACERO INOXIDABLE	09 09530007	09530007	099001	101000	2022M06	2	2,879.00	5,758.00
5328	Equipo médico y de diagnóstico	14376787	00002203-10	331	H.G.Z. No. 36	Pachuca de Soto	13010033	130102	200200	513-263	0046	01	0011588	CUINA DE RELAJACION	09 09530007	09530007	099001	101000	2022M06	2	10,324.19	20,648.38
5329	Equipo médico y de diagnóstico	14376790	00002243-48	331	H.G.Z. No. 36	Pachuca de Soto	13010033	130102	200200	531-283	0150	01	0011745	DERMATOMO BROWN	09 09530007	09530007	099001	101000	2022M06	1	682,814.10	682,814.10
5330	Equipo médico y de diagnóstico	14376791	00002250-52	331	H.G.Z. No. 36	Pachuca de Soto	13010033	130102	200200	531-283	0028	02	0011747	DERMATOMO PARA PIEL QUEMADA	09 09530007	09530007	099001	101000	2022M06	1	410,060.00	410,060.00
5331	Equipo médico y de diagnóstico	14376810	00002256-39	331	H.G.Z. No. 36	Pachuca de Soto	13010033	130102	200200	531-283	0200	01	0011750	DERMATOMO EQUIPO PARA TOMAR INSERTO DE PIEL DE MILESIMAS DE PULGADA.	09 09530007	09530007	099001	101000	2022M06	1	461,910.32	461,910.32
5332	Equipo médico y de diagnóstico	14376853	00002250-53	331	H.G.Z. No. 36	Pachuca de Soto	13010033	130102	200200	531-304	0056	02	0011770	DINAMOMETRO TIPO COL LINS	09 09530007	09530007	099001	101000	2022M06	6	4,305.90	25,835.40
5333	Equipo médico y de diagnóstico	14376861	00002258-61	331	H.G.Z. No. 36	Pachuca de Soto	13010033	130102	200200	531-380	0103	01	0011859	ELECTROESTIMULADOR DE ALTO VOLTAJE	09 09530007	09530007	099001	101000	2022M06	9	78,300.00	704,700.00
5334	Equipo médico y de diagnóstico	14376865	00002239-71	331	H.G.Z. No. 36	Pachuca de Soto	13010033	130102	200200	566-032	1189	01	0015278	EQUIPO DE LASER TERAPEUTICO PARA REHABILITACION	09 09530007	09530007	099001	101000	2022M06	6	117,180.93	724,095.54

Anexo 1 Equipamiento 2022

Clave de Cartera SHCP: 1650CYR0061
 No. solicitud de SHCP: 48575

No. de programa o proyecto PREI: 15130001
 Cuenta contable PREI: 13350109

OLI No.: 078 / 0120

Nombre del programa o proyecto: Construcción del Hospital General de Zona de 170 camas en el municipio de Pachuca, Hidalgo

Clave COG	Nombre de clave COG	ID de Transac.	ID de Solicitud	CUR	Nombre de la Unidad	PREI Millennium Presupuesto del Destino del Bien			SAI			PREI			PREI Millennium Control de Compras			cifras en pesos					
						Municipio/Estado	Ubicación	UI	Centro de Costo	GPO-GEN	ESP	DIF	VAR	ID de Artículo	Descripción	U/RG	Ubicación	LI	Centro de Costo	Período de Cad.	No de Licitud	Presupuesto (Miles)	Presupuesto (Cientos de Miles)
53101	Equipo médico y de laboratorio	14376884	0000221758	331	H.G.Z. No. 36	Pachuca de Soto	13010033	130102	200200	531-500	0546	02	01	20011932	EQUIPO DE TERMOTERAPIA PARA EXTREMIDADES INFERIORES	09	09530007	099001	101000	2022M05	2	172,585.24	172,585.24
53101	Equipo médico y de laboratorio	14376884	0000221757	331	H.G.Z. No. 36	Pachuca de Soto	13010033	130102	200200	531-500	0539	02	01	00011931	EQUIPO DE TERMOTERAPIA PARA EXTREMIDADES SUPERIORES	09	09530007	099001	101000	2022M05	2	137,600.00	137,600.00
53101	Equipo médico y de laboratorio	14376884	0000221554	331	H.G.Z. No. 36	Pachuca de Soto	13010033	130102	200200	531-345	0331	02	01	20011837	EQUIPO NEUMÁTICO PARA ESQUEMIA	09	09530007	099001	101000	2022M05	3	641,117.01	2,044,307.12
53101	Equipo médico y de laboratorio	14376884	0000221850	331	H.G.Z. No. 36	Pachuca de Soto	13010033	130102	200200	564-022	1019	01	01	20016767	EQUIPO PARA FORTALECER EQUIPO PARA	09	09530007	099001	101000	2022M05	2	4,889.05	83,740.19
53101	Equipo médico y de laboratorio	14376880	0000221649	331	H.G.Z. No. 36	Pachuca de Soto	13010033	130102	200200	564-002	0946	02	01	20016262	FORTALECIMIENTO DE EXTREMIDADES SUPERIORES E INFERIORES	09	09530007	099001	101000	2022M05	1	19,779.66	19,779.66
53101	Equipo médico y de laboratorio	14376883	0000221856	331	H.G.Z. No. 36	Pachuca de Soto	13010033	130102	200200	531-081	0816	02	01	00011641	ASPIRADOR PARA SUCCION RAPIDA	09	09530007	099001	101000	2022M05	7	56,357.79	451,304.53
53101	Equipo médico y de laboratorio	14376884	0000224639	331	H.G.Z. No. 36	Pachuca de Soto	13010033	130102	200200	564-002	1225	01	01	00015280	ESCALERA	09	09530007	099001	101000	2022M05	1	33,640.00	33,640.00
53101	Equipo médico y de laboratorio	14376880	0000225749	331	H.G.Z. No. 36	Pachuca de Soto	13010033	130102	200200	531-116	0369	03	01	20001662	ESFINGOMANÓMETRO ANERÓIDE PORTÁTIL	09	09530007	099001	101000	2022M05	90	8,584.70	774,000.00
53101	Equipo médico y de laboratorio	14376874	0000221849	331	H.G.Z. No. 36	Pachuca de Soto	13010033	130102	200200	564-002	0995	03	01	20016268	ESPEJO DE TRES SECCIONES	09	09530007	099001	101000	2022M05	4	1,228.00	84,300.00
53101	Equipo médico y de laboratorio	14376878	0000223772	331	H.G.Z. No. 36	Pachuca de Soto	13010033	130102	200200	564-002	0987	02	01	20016265	ESPEJO PARA VALORAR POSTURA	09	09530007	099001	101000	2022M05	5	13,014.20	65,271.00
53101	Equipo médico y de laboratorio	14376884	0000225157	331	H.G.Z. No. 36	Pachuca de Soto	13010033	130102	200200	531-361	0171	01	01	00011895	COMPUTARIZADO CON NEUMOTACOGRAFO	09	09530007	099001	101000	2022M05	2	27,854.90	251,600.00
53101	Equipo médico y de laboratorio	14376885	0000224627	331	H.G.Z. No. 36	Pachuca de Soto	13010033	130102	200200	564-002	0854	02	01	20016254	ESTACION DE TRABAJO PARA ACTIVIDADES COGNITIVAS	09	09530007	099001	101000	2022M05	1	5,477.72	13,477.22
53101	Equipo médico y de laboratorio	14376896	0000223092	331	H.G.Z. No. 36	Pachuca de Soto	13010033	130102	200200	531-360	0022	02	01	00191248	ESTANTE GUARDA ESTERIL DE 90CM	09	09530007	099001	101000	2022M05	1	23,478.36	23,478.36
53101	Equipo médico y de laboratorio	14376888	0000223920	331	H.G.Z. No. 36	Pachuca de Soto	13010033	130102	200200	531-360	0145	03	01	20011854	ESTETOSCOPIO DE PINARD	09	09530007	099001	101000	2022M05	2	441.70	681.40
53101	Equipo médico y de laboratorio	14376892	0000221700	331	H.G.Z. No. 36	Pachuca de Soto	13010033	130102	200200	531-375	0159	02	01	20011854	ESTIMULADOR TENS	09	09530007	099001	101000	2022M05	5	84,455.52	423,290.15
53101	Equipo médico y de laboratorio	14376894	0000224535	331	H.G.Z. No. 36	Pachuca de Soto	13010033	130102	200200	531-380	0145	03	01	20011860	EXOFALMOMETRO DE PRISMAS	09	09530007	099001	101000	2022M05	1	27,374.00	27,374.00
53101	Equipo médico y de laboratorio	14376895	0000221058	331	H.G.Z. No. 36	Pachuca de Soto	13010033	130102	200200	531-389	0970	00	01	20011878	FLEBOEXTENSOR PARA MOVILIZACION CONTINUA Y PASIVA DE CADERA Y RODILLA	09	09530007	099001	101000	2022M05	1	7,003.75	7,003.75
53101	Equipo médico y de laboratorio	14376897	0000224906	331	H.G.Z. No. 36	Pachuca de Soto	13010033	130102	200200	531-417	0050	01	01	20011887	FLEBOEXTENSOR PARA MOVILIZACION CONTINUA Y PASIVA DE CADERA Y RODILLA	09	09530007	099001	101000	2022M05	1	2,074.00	14,674.00
53101	Equipo médico y de laboratorio	14376898	0000225155	331	H.G.Z. No. 36	Pachuca de Soto	13010033	130102	200200	531-424	0024	02	01	00122248	FLEBOEXTENSOR DE MUÑECA	09	09530007	099001	101000	2022M05	1	16,181.00	16,181.00
53101	Equipo médico y de laboratorio	14376899	0000221087	331	H.G.Z. No. 36	Pachuca de Soto	13010033	130102	200200	531-350	0109	07	01	20011842	FONODIETECTOR PORTÁTIL DE LAIDOS PETALES	09	09530007	099001	101000	2022M05	1	14,386.30	14,386.30
53101	Equipo médico y de laboratorio	14376899	0000221087	331	H.G.Z. No. 36	Pachuca de Soto	13010033	130102	200200	531-292	0019	02	01	00011752	FONODIETECTOR PORTÁTIL DE LAIDOS PETALES	09	09530007	099001	101000	2022M05	1	16,181.00	16,181.00
53101	Equipo médico y de laboratorio	14376898	0000223168	331	H.G.Z. No. 36	Pachuca de Soto	13010033	130102	200200	564-438	0014	01	01	20011905	EVITAR CONTAMINACION POR LIQUIDOS CORPORALES	09	09530007	099001	101000	2022M05	1	5,493.85	14,643.11

Anexo 1 Equipamiento 2022

Clave de Cartera SHCP : 1650GYR0061
No. solicitud de SHCP : 48575

No. de programa o proyecto PREI : 15130001
Cuenta contable PREI : 13350109

OLI No.: 078 / 0120

Nombre del programa o proyecto :

Construcción del Hospital General de Zona de 170 camas en el municipio de Pachuca, Hidalgo

Clave de Cartera	Nombre de clave de Cartera	ID de Transac	ID de Solicitud	CUR	Nombre de la Unidad	PREI Milenio Presupuesto del Destino del Bien				SAI			PREI				Monto autorizado		cifras en pesos				
						Municipio	Estado	Ubicación	UI	Centro de Costo	GPO. CEN	ESP	DIF	VAR	ID de Artículo	Descripción	UIC	UIC Ubicación		UI	Centro de Costo	Periodo de Ptal	No. de bienes
331	Equipo médico y de diagnóstico	14376935	0000225232	331	H.G.Z. No. 36	Pachuca de Soto	13010033	130102	200200	531-562	0756	02	01	0001941	GENERADOR O LAMPARA DE RAYOS INFRARROJOS	09	09530007	099001	101000	2022M06	7	21078.36	147,548.52
331	Equipo médico y de diagnóstico	14376936	0000225465	331	H.G.Z. No. 36	Pachuca de Soto	13010033	130102	200200	535-461	0122	03	01	0001384	CONIDMETRO.	09	09530007	099001	101000	2022M06	5	4,050.00	20,250.00
331	Equipo médico y de diagnóstico	14376937	0000222416	331	H.G.Z. No. 36	Pachuca de Soto	13010033	130102	200200	531-454	0070	02	01	0001909	GRUA DE TRANSPORTE PARA CAMILLA	09	09530007	099001	101000	2022M06	1	251,483.81	251,483.81
331	Equipo médico y de diagnóstico	14376938	0000223171	331	H.G.Z. No. 36	Pachuca de Soto	13010033	130102	200200	531-454	0088	01	01	0001910	GRUA PARA TRASLADO DE PACIENTES	09	09530007	099001	101000	2022M06	1	381,210.98	381,210.98
331	Equipo médico y de diagnóstico	14376939	0000223868	331	H.G.Z. No. 36	Pachuca de Soto	13010033	130102	200200	531-455	0053	12	01	0001913	CUANTES DE PLOMO	09	09530007	099001	101000	2022M06	9	6,482.23	58,340.07
331	Equipo médico y de diagnóstico	14376942	0000221659	331	H.G.Z. No. 36	Pachuca de Soto	13010033	130102	200200	564-002	1175	01	01	0001679	HELPER	09	09530007	099001	101000	2022M06	6	3,151.72	18,910.32
331	Equipo médico y de diagnóstico	14376978	0000221756	331	H.G.Z. No. 36	Pachuca de Soto	13010033	130102	200200	531-480	0102	01	01	0001921	HUMIDIFICADOR DE INTERCAMBIO CALOR. HUMEDAD TIPO CASCADA ELECTRONICO	09	09530007	099001	101000	2022M06	4	120,898.68	485,594.72
331	Equipo médico y de diagnóstico	14376981	0000226723	331	H.G.Z. No. 36	Pachuca de Soto	13010033	130102	200200	531-231	0161	03	01	0001739	INCUBADORA PARA CONTROLES BIOLÓGICOS DE LA ESTERILIZACION CON VAPOR	09	09530007	099001	101000	2022M06	2	63,684.00	127,368.00
331	Equipo médico y de diagnóstico	14376985	0000224610	331	H.G.Z. No. 36	Pachuca de Soto	13010033	130102	200200	564-002	0342	02	01	0001623	JUEGO DE CILINDROS DE POLIURETANO	09	09530007	099001	101000	2022M06	2	4,872.00	9,744.00
331	Equipo médico y de diagnóstico	14376986	0000225331	331	H.G.Z. No. 36	Pachuca de Soto	13010033	130102	200200	564-002	0102	01	01	0001629	JUEGO DE PESAS TIPO MANCUERNA	09	09530007	099001	101000	2022M06	5	27,817.96	139,089.80
331	Equipo médico y de diagnóstico	14376988	0000223500	331	H.G.Z. No. 36	Pachuca de Soto	13010033	130102	200200	531-562	1457	01	01	0001947	LAMPARA DE EXAMINACION CON FUENTE DE LUZ DE FIBRA OPTICA	09	09530007	099001	101000	2022M06	86	31,989.35	2,751,084.39
331	Equipo médico y de diagnóstico	14376989	0000225231	331	H.G.Z. No. 36	Pachuca de Soto	13010033	130102	200200	531-562	0046	04	01	0001937	LAMPARA DE FOTOTERAPIA PARA EL TRATAMIENTO DE PACIENTES RECIENTES NACIDOS CON HIPOBILIRUBINEMIA	09	09530007	099001	101000	2022M06	4	144,352.75	577,411.00
331	Equipo médico y de diagnóstico	14376990	0000221734	331	H.G.Z. No. 36	Pachuca de Soto	13010033	130102	200200	531-567	0056	01	01	0001670	LAMPARA FRONTAL CON TRANSFORMADOR Y ACCESORIOS	09	09530007	099001	101000	2022M06	1	17,678.27	17,678.27
331	Equipo médico y de diagnóstico	14376992	0000222761	331	H.G.Z. No. 36	Pachuca de Soto	13010033	130102	200200	531-562	1481	01	01	0001950	LAMPARA QUIRURGICA SENCILLA DE OPERACION MANUAL	09	09530007	099001	101000	2022M06	4	101,242.13	404,960.52
331	Equipo médico y de diagnóstico	14376995	0000226245	331	H.G.Z. No. 36	Pachuca de Soto	13010033	130102	200200	531-562	1465	01	01	0001948	LAMPARA QUIRURGICA SENCILLA DE OPERACION MANUAL	09	09530007	099001	101000	2022M06	6	307,400.00	1,844,400.00
331	Equipo médico y de diagnóstico	14376996	0000224870	331	H.G.Z. No. 36	Pachuca de Soto	13010033	130102	200200	531-568	0057	03	01	0001952	LARINOSCOPIO	09	09530007	099001	101000	2022M06	14	26,619.96	405,674.63
331	Equipo médico y de diagnóstico	14377005	0000225156	331	H.G.Z. No. 36	Pachuca de Soto	13010033	130102	200200	531-350	0133	00	01	0001984	CASERA QUIRURGICO DE HELMIO	09	09530007	099001	101000	2022M06	1	4,960,825.34	4,960,825.34
331	Equipo médico y de diagnóstico	14377006	0000220998	331	H.G.Z. No. 36	Pachuca de Soto	13010033	130102	200200	531-580	0109	01	01	0001919	LAVABO PARA CIRUJANO	09	09530007	099001	101000	2022M06	15	39,266.00	584,990.00
331	Equipo médico y de diagnóstico	14377009	0000224875	331	H.G.Z. No. 36	Pachuca de Soto	13010033	130102	200200	531-572	0515	01	01	0001986	LAVADOR DESINFECTOR DE COMODOS DE VAPOR DIRECTO.	09	09530007	099001	101000	2022M06	16	329,803.01	5,275,648.16
331	Equipo médico y de diagnóstico	14377010	0000223600	331	H.G.Z. No. 36	Pachuca de Soto	13010033	130102	200200	531-572	0549	01	01	0001987	LAVADORA DE EQUIPO DE INHALOTERAPIA	09	09530007	099001	101000	2022M06	2	565,399.59	1,130,799.18
331	Equipo médico y de diagnóstico	14377011	0000224186	331	H.G.Z. No. 36	Pachuca de Soto	13010033	130102	200200	531-572	0529	02	01	0001983	LAVADORA DESCONTAMINADORA	09	09530007	099001	101000	2022M06	10	1,831,399.12	18,313,991.20

Anexo 1 Equipamiento 2022

Clave de Cartera SHCP : 1650GYR0061
 No. Solicitud de SHCP : 48575

No. de programa o proyecto PREI : 15130001
 Cuenta contable PREI : 13350109

OLI No.: 078 / 0120

Nombre del programa o proyecto : Construcción del Hospital General de Zona de 170 camas en el municipio de Pachuca, Hidalgo

Clave COG	Nombre de clave COG	ID de Transac.	ID de Solicitud	CUR	Nombre de la Unidad	PREI-MiEntium Presupuesto del Destino del Bien			SAI			PREI			PREI-MiEntium Contratos Compromisos			cifras en pesos					
						Municipio /Estado	Ubicación	UI	Centro de Costo	GPO-GEN	ESP	DIF VAR	ID de Artículo	Descripción	URC Ubicación	UI	Centro de Costo	Primer Pago	No de bienes	Presup. Unitario con IVA	Presup. Total con IVA		
53101	Equipo médico y de laboratorio	14377032	0000224189	331	H.G.Z. No. 36	Pachuca de Soto	13010033	130102	200200	531-576	0073	02	01	3001988	LENSOMETRO	09	09530007	095001	101000	2022M06	1	73,420.00	73,420.00
53101	Equipo médico y de laboratorio	14377033	0000224879	331	H.G.Z. No. 36	Pachuca de Soto	13010033	130102	200200	531-578	0451	01	01	3001997	LENTE DE TRES ESPEJOS	09	09530007	095001	101000	2022M06	1	2,064.28	2,064.28
53101	Equipo médico y de laboratorio	14377034	0000221369	331	H.G.Z. No. 36	Pachuca de Soto	13010033	130102	200200	531-578	0128	04	01	3001447	LENTAS PARA PRUEBA	09	09530007	095001	101000	2022M06	1	49,913.00	49,913.00
53101	Equipo médico y de laboratorio	14377046	0000226054	331	H.G.Z. No. 36	Pachuca de Soto	13010033	130102	200200	513-560	0016	00	01	X018028	LITERAS METALICAS PINTURA	09	09530007	095001	101000	2022M06	16	1,449.50	20,583.92
53101	Equipo médico y de laboratorio	14377049	0000225572	331	H.G.Z. No. 36	Pachuca de Soto	13010033	130102	200200	531-588	0046	04	01	X012003	LUPAS DE AMPLIFICACION	09	09530007	095001	101000	2022M06	1	6,046.07	6,046.07
53101	Equipo médico y de laboratorio	14377051	0000224680	331	H.G.Z. No. 36	Pachuca de Soto	13010033	130102	200200	531-601	0056	03	01	X012004	MANDIL EMPLOMADO	09	09530007	095001	101000	2022M06	2	10,085.00	12,020.00
53101	Equipo médico y de laboratorio	14377061	0000224681	331	H.G.Z. No. 36	Pachuca de Soto	13010033	130102	200200	531-606	0075	01	01	X012007	MANOMETRO	09	09530007	095001	101000	2022M06	1	2,782.126	2,782.126
53101	Equipo médico y de laboratorio	14377062	0000222768	331	H.G.Z. No. 36	Pachuca de Soto	13010033	130102	200200	531-609	0033	12	01	X001200	ESOFAGICO/ANO-RECTAL TEMPORAL BIPOLAR	09	09530007	095001	101000	2022M06	1	12,346.00	12,346.00
53101	Equipo médico y de laboratorio	14377070	0000225574	331	H.G.Z. No. 36	Pachuca de Soto	13010033	130102	200200	531-614	0382	01	01	X001209	MEDIDOR DE GRASA	09	09530007	095001	101000	2022M06	1	252,767.16	252,767.16
53101	Equipo médico y de laboratorio	14377071	0000223513	331	H.G.Z. No. 36	Pachuca de Soto	13010033	130102	200200	531-614	0408	01	01	X001200	COBORAL ELECTRONICO	09	09530007	095001	101000	2022M06	4	454,720.00	454,720.00
53101	Equipo médico y de laboratorio	14377074	0000221644	331	H.G.Z. No. 36	Pachuca de Soto	13010033	130102	200200	513-621	2853	01	01	X001670	MESA ALTA DE 150 CM CON FRECADERO CENTRAL Y CAJONES DIMENSIONES	09	09530007	095001	101000	2022M06	1	19,371.59	19,371.59
53101	Equipo médico y de laboratorio	14377082	0000222356	331	H.G.Z. No. 36	Pachuca de Soto	13010033	130102	200200	513-621	1975	01	01	X0019747	MESA ALTA	09	09530007	095001	101000	2022M06	1	25,473.99	25,473.99
53101	Equipo médico y de laboratorio	14377083	0000225167	331	H.G.Z. No. 36	Pachuca de Soto	13010033	130102	200200	513-621	1591	01	01	X0019749	MESA ALTA	09	09530007	095001	101000	2022M06	1	25,515.52	25,515.52
53101	Equipo médico y de laboratorio	14377091	0000224470	331	H.G.Z. No. 36	Pachuca de Soto	13010033	130102	200200	513-621	0100	02	01	X0019250	MESA CARRO ANESTESIOLÓGICO LARGO TOTAL 70CM ANCHO TOTAL 44CM	09	09530007	095001	101000	2022M06	2	13,011.00	13,011.00
53101	Equipo médico y de laboratorio	14377092	0000223056	331	H.G.Z. No. 36	Pachuca de Soto	13010033	130102	200200	513-621	3006	00	01	X0020295	MESA CON CUBIERTA DE LAMINADO PLASTICO	09	09530007	095001	101000	2022M06	1	4,065.00	4,065.00
53101	Equipo médico y de laboratorio	14377093	0000223956	331	H.G.Z. No. 36	Pachuca de Soto	13010033	130102	200200	513-621	0118	01	01	X0016712	MESA CON FRECADERO, DEPOSITO DE HIELO Y BAO MARIA FABRICADA	09	09530007	095001	101000	2022M06	2	3,210.55	3,210.55
53101	Equipo médico y de laboratorio	14377094	0000221624	331	H.G.Z. No. 36	Pachuca de Soto	13010033	130102	200200	556-022	0409	02	01	X0016228	MESA	09	09530007	095001	101000	2022M06	4	2,405.88	2,405.88
53101	Equipo médico y de laboratorio	14377095	0000222517	331	H.G.Z. No. 36	Pachuca de Soto	13010033	130102	200200	556-022	1050	03	01	X0016228	MESA DE ESTABILIDAD	09	09530007	095001	101000	2022M06	3	900,000.00	900,000.00
53101	Equipo médico y de laboratorio	14377097	0000224882	331	H.G.Z. No. 36	Pachuca de Soto	13010033	130102	200200	531-616	0166	03	01	X0016228	MESA INCLINABLE	09	09530007	095001	101000	2022M06	1	16,746.74	16,746.74
53101	Equipo médico y de laboratorio	14377099	0000223273	331	H.G.Z. No. 36	Pachuca de Soto	13010033	130102	200200	556-022	1050	03	01	X0016228	MESA MODELO	09	09530007	095001	101000	2022M06	1	16,689.86	16,689.86
53101	Equipo médico y de laboratorio	14377102	0000224625	331	H.G.Z. No. 36	Pachuca de Soto	13010033	130102	200200	513-621	1875	01	01	X0016743	MESA PARA INSTRUMENTAL QUIRURGICO FABRICADA	09	09530007	095001	101000	2022M06	1	4,231.66	4,231.66
53101	Equipo médico y de laboratorio	14377104	0000225575	331	H.G.Z. No. 36	Pachuca de Soto	13010033	130102	200200	531-616	5056	03	01	X0012033	MESA PARA TRATAMIENTO QUIRURGICO	09	09530007	095001	101000	2022M06	1	17,995.03	17,995.03
53101	Equipo médico y de laboratorio	14377105	0000221836	331	H.G.Z. No. 36	Pachuca de Soto	13010033	130102	200200	513-621	1053	01	01	X0016739	MESA PASTEUR	09	09530007	095001	101000	2022M06	1	500,000.00	500,000.00
53101	Equipo médico y de laboratorio	14377106	0000225177	331	H.G.Z. No. 36	Pachuca de Soto	13010033	130102	200200	513-621	7451	03	01	X0019130	MESA FUENTE CARACTACIDAD DE CARCA 50 KG	09	09530007	095001	101000	2022M06	1	4,580.99	4,580.99

Anexo 1 Equipamiento 2022

Clave de Cartera SHCP : 1650GYR0061
 No. solicitud de SHCP : 48575

No. de programa o proyecto PREI : 15130001
 Cuenta contable PREI : 13350109

OLI No.: 078 / 0120

Nombre del programa o proyecto : Construcción del Hospital General de Zona de 170 camas en el municipio de Pachuca, Hidalgo

Clave COG	Nombre de clave COG	ID de Transacción	ID de Solicitud	CUR	Nombre de la Unidad	PREI Millenium Presupuesto del Bien:				PREI Millenium Control de Compromisos				cifras en pesos									
						Municipio/Estado	Ubicación	UI	Centro de Costo	GPO-GEN	ESP	DIF	VAR	ID de Artículo	Descripción	U/RG	URC Ubicación	UI	Centro de Costo	Periodo Ptal	No. de bienes	Precio Unitario con IVA	Importe Total con IVA
5301	Equipo médico y de diagnóstico	14377107	0000222203	331	H.G.Z. No. 36	Pachuca de Soto	13010033	130102	200200	513-621	1665	01	01	30016741	MESA PUENTE CON CREMALLERA FABRICADA	09	09530007	099001	1C1000	2022M06	3	6,542.28	19,626.84
5301	Equipo médico y de diagnóstico	14377109	0000222209	331	H.G.Z. No. 36	Pachuca de Soto	13010033	130102	200200	513-621	1702	01	01	30016742	MESA MIDA DE MADERA	09	09530007	099001	1C1000	2022M06	1	16,620.00	16,620.00
5301	Equipo médico y de diagnóstico	14377110	0000222210	331	H.G.Z. No. 36	Pachuca de Soto	13010033	130102	200200	513-621	2429	01	01	30011534	MESA UNIVERSAL PARA EXPLORACION	09	09530007	099001	1C1000	2022M06	36	45,068.00	17,664,448.00
5301	Equipo médico y de diagnóstico	14377118	0000222218	331	H.G.Z. No. 36	Pachuca de Soto	13010033	130102	200200	513-626	0287	01	01	30016771	MODULO PARA CONSULTORIO MEDICO DERECHO	09	09530007	099001	1C1000	2022M06	4	52,432.00	209,728.00
5301	Equipo médico y de diagnóstico	14377119	0000222219	331	H.G.Z. No. 36	Pachuca de Soto	13010033	130102	200200	513-626	0295	01	01	30016772	CONSULTORIO MEDICO IZQUIERDO	09	09530007	099001	1C1000	2022M06	5	52,432.00	262,160.00
5301	Equipo médico y de diagnóstico	14377120	0000222220	331	H.G.Z. No. 36	Pachuca de Soto	13010033	130102	200200	564-002	0706	02	01	30016245	MONOPATIN	09	09530007	099001	1C1000	2022M06	1	104,890.88	104,890.88
5301	Equipo médico y de diagnóstico	14377121	0000222221	331	H.G.Z. No. 36	Pachuca de Soto	13010033	130102	200200	531-635	0122	01	01	30012060	MOTOR NEUMATICO COMPACTO	09	09530007	099001	1C1000	2022M06	2	1,138,577.56	2,277,155.12
5301	Equipo médico y de diagnóstico	14377123	0000222223	331	H.G.Z. No. 36	Pachuca de Soto	13010033	130102	200200	564-002	1142	03	01	30016277	MOVILIZADOR PASIVO	09	09530007	099001	1C1000	2022M06	1	1,781,274.06	1,781,274.06
5301	Equipo médico y de diagnóstico	14377124	0000222224	331	H.G.Z. No. 36	Pachuca de Soto	13010033	130102	200200	513-632	0044	00	01	30020577	MUEBLE INTEGRAL ALTO DE 150 CM CON RESPALDO Y FREGADERO DERECHO	09	09530007	099001	1C1000	2022M06	5	42,920.00	214,600.00
5301	Equipo médico y de diagnóstico	14377125	0000222225	331	H.G.Z. No. 36	Pachuca de Soto	13010033	130102	200200	564-002	1088	03	01	30016269	MILI ETA TIPO CANADIENSE	09	09530007	099001	1C1000	2022M06	3	2,192.40	6,577.20
5301	Equipo médico y de diagnóstico	14377126	0000222226	331	H.G.Z. No. 36	Pachuca de Soto	13010033	130102	200200	564-002	1076	03	01	30016270	MULETILLA	09	09530007	099001	1C1000	2022M06	6	4,899.84	29,399.04
5301	Equipo médico y de diagnóstico	14377127	0000222203	331	H.G.Z. No. 36	Pachuca de Soto	13010033	130102	200200	513-634	0030	01	01	30011958	EQUIPO QUE GENERA UN CAMPO UNIFORME DE LUZ VISUALIZAR LA PELICULA RADIO	09	09530007	099001	1C1000	2022M06	6	12,834.00	77,604.00
5301	Equipo médico y de diagnóstico	14377128	0000222228	331	H.G.Z. No. 36	Pachuca de Soto	13010033	130102	200200	531-656	0118	02	01	30012066	OCLUSOR	09	09530007	099001	1C1000	2022M06	1	873.63	873.63
5301	Equipo médico y de diagnóstico	14377129	0000222229	331	H.G.Z. No. 36	Pachuca de Soto	13010033	130102	200200	531-660	0096	03	01	30012067	OFTALMOSCOPIO BINOCULAR INDIRECTO	09	09530007	099001	1C1000	2022M06	1	96,280.00	96,280.00
5301	Equipo médico y de diagnóstico	14377130	0000222230	331	H.G.Z. No. 36	Pachuca de Soto	13010033	130102	200200	531-614	0374	01	01	30012018	PAQUIMETRO ULTRASONICO	09	09530007	099001	1C1000	2022M06	1	98,143.46	98,143.46
5301	Equipo médico y de diagnóstico	14377131	0000222231	331	H.G.Z. No. 36	Pachuca de Soto	13010033	130102	200200	564-002	0375	03	01	30016225	PELOTA TIPO BOBATH	09	09530007	099001	1C1000	2022M06	5	5,015.56	28,077.80
5301	Equipo médico y de diagnóstico	14377142	0000222242	331	H.G.Z. No. 36	Pachuca de Soto	13010033	130102	200200	531-692	1023	03	01	30012078	PISTOLA PARA TOMA DE BIOPSIAS	09	09530007	099001	1C1000	2022M06	1	75,400.00	75,400.00
5301	Equipo médico y de diagnóstico	14377139	0000222239	331	H.G.Z. No. 36	Pachuca de Soto	13010033	130102	200200	531-698	0019	03	01	30012080	PLANTOSCOPIO	09	09530007	099001	1C1000	2022M06	1	14,608.45	14,608.45
5301	Equipo médico y de diagnóstico	14377140	0000222240	331	H.G.Z. No. 36	Pachuca de Soto	13010033	130102	200200	531-678	0013	02	01	30012076	PLIGONIETRO	09	09530007	099001	1C1000	2022M06	4	12,679.80	50,481.72
5301	Equipo médico y de diagnóstico	14377141	0000222241	331	H.G.Z. No. 36	Pachuca de Soto	13010033	130102	200200	564-002	1084	02	01	30016271	PLOMADA	09	09530007	099001	1C1000	2022M06	1	15,870.12	13,870.12
5301	Equipo médico y de diagnóstico	14377143	0000222243	331	H.G.Z. No. 36	Pachuca de Soto	13010033	130102	200200	564-002	1092	02	01	30016272	POLEAS	09	09530007	099001	1C1000	2022M06	3	82,286.29	246,859.87
5301	Equipo médico y de diagnóstico	14377144	0000222244	331	H.G.Z. No. 36	Pachuca de Soto	13010033	130102	200200	531-695	0061	02	01	30012079	PORTA MANIDILES	09	09530007	099001	1C1000	2022M06	6	13,254.16	79,524.96
5301	Equipo médico y de diagnóstico	14377145	0000222245	331	H.G.Z. No. 36	Pachuca de Soto	13010033	130102	200200	513-731	0155	01	01	30016275	PORTACTIVETA RODABLE	09	09530007	099001	1C1000	2022M06	2	2,627.40	5,254.80
5301	Equipo médico y de diagnóstico	14377146	0000222246	331	H.G.Z. No. 36	Pachuca de Soto	13010033	130102	200200	513-907	0055	01	01	30016279	PORTAVENOCULIS RODABLE	09	09530007	099001	1C1000	2022M06	2	2,963.91	5,927.82

Anexo 1 Equipamiento 2022

Clave de Cartera SHCP : 1650GYR0061
No. solicitud de SHCP : 48575

No. de programa o proyecto PREI : 15130001
Cuenta contable PREI : 13350109

OLI No.: 078 / 0120

Nombre del programa o proyecto : Construcción del Hospital General de Zona de 170 camas en el municipio de Pachuca, Hidalgo

Clave COG	Nombre de clave COG	ID de Transac.	ID de Solicitud	CUR	Nombre de la Unidad	PREI Millennium Presupuesto del Destino del Bien			SAI			PREI Millennium Contabil de Compras			cifras en pesos								
						Municipio/Estado	Ubicación	UI	Centro de Costo	GPO-GEN	ESP	DIF	VAR	ID de Artículo	Descripción	URG	Ubicación	UI	Centro de Costo	Periodo Puntal	No de Bienes	Precio Unitario con IVA	Monto autorizado
53101	Equipo médico y de laboratorio	14377512	0000222782	331	H.G.Z. No. 36	Pachuca de Soto	13010033	130102	200200	531-707	0166	02	01	00012084	PRISMAS	09	09530007	099001	101000	2022M06	1	15,010.05	15,010.05
53101	Equipo médico y de laboratorio	14377513	0000221844	331	H.G.Z. No. 36	Pachuca de Soto	13010033	130102	200200	564-002	0771	01	01	00016250	PRONOSUPINADOR	09	09530007	099001	101000	2022M06	5	10,223.65	51,118.25
53101	Equipo médico y de laboratorio	14377517	0000222518	331	H.G.Z. No. 36	Pachuca de Soto	13010033	130102	200200	564-002	0674	02	01	00016232	RANCHA Y ESCALEPA	09	09530007	099001	101000	2022M06	1	24,688.04	24,688.04
53101	Equipo médico y de laboratorio	14377520	0000223519	331	H.G.Z. No. 36	Pachuca de Soto	13010033	130102	200200	531-772	0285	01	01	00012095	REFRACTOR Y QUERATOMETRO AUTOMATICO	09	09530007	099001	101000	2022M06	1	148,316.76	148,316.76
53101	Equipo médico y de laboratorio	14377528	0000221145	331	H.G.Z. No. 36	Pachuca de Soto	13010033	130102	200200	531-771	0256	01	01	00016778	REPISA	09	09530007	099001	101000	2022M06	1	6,075.76	6,075.76
53101	Equipo médico y de laboratorio	14377529	0000225583	331	H.G.Z. No. 36	Pachuca de Soto	13010033	130102	200200	531-785	0153	04	01	00012703	RETINOSCOPIO LINEAL	09	09530007	099001	101000	2022M06	1	32,068.72	32,068.72
53101	Equipo médico y de laboratorio	14377544	0000221151	331	H.G.Z. No. 36	Pachuca de Soto	13010033	130102	200200	564-002	1100	02	01	00016273	RUEDA PARA EJERCICIO	09	09530007	099001	101000	2022M06	2	3,505.88	7,011.76
53101	Equipo médico y de laboratorio	14377678	0000221823	331	H.G.Z. No. 36	Pachuca de Soto	13010033	130102	200200	537-835	0028	01	01	00015817	SIERRA PARA CORTAR YESO	09	09530007	099001	101000	2022M06	2	-9,300.00	-18,600.00
53101	Equipo médico y de laboratorio	14377680	0000226032	331	H.G.Z. No. 36	Pachuca de Soto	13010033	130102	200200	564-002	1118	03	01	00016274	SILLA CON ASIEN TO AJUSTABLE.	09	09530007	099001	101000	2022M06	4	3,200.25	12,801.00
53101	Equipo médico y de laboratorio	14377681	0000225339	331	H.G.Z. No. 36	Pachuca de Soto	13010033	130102	200200	564-002	0912	03	01	00016259	SILLA CON ASIEN TO CUADRADO	09	09530007	099001	101000	2022M06	1	16,849.12	16,849.12
53101	Equipo médico y de laboratorio	14377682	0000228022	331	H.G.Z. No. 36	Pachuca de Soto	13010033	130102	200200	564-002	0351	01	01	00016227	SILLA DE RELAJACION	09	09530007	099001	101000	2022M06	1	12,748.40	12,748.40
53101	Equipo médico y de laboratorio	14377683	0000223271	331	H.G.Z. No. 36	Pachuca de Soto	13010033	130102	200200	533-810	0051	01	01	00016785	SILLA DE RUEDAS PLEGABLE CON DESCANSAPIES	09	09530007	099001	101000	2022M06	25	7,160.70	179,017.50
53101	Equipo médico y de laboratorio	14377686	0000224623	331	H.G.Z. No. 36	Pachuca de Soto	13010033	130102	200200	564-002	0888	02	01	00016256	SIMULADOR DE ESCALERA	09	09530007	099001	101000	2022M06	1	915,246.00	915,246.00
53101	Equipo médico y de laboratorio	14377687	0000223268	331	H.G.Z. No. 36	Pachuca de Soto	13010033	130102	200200	564-002	0896	02	01	00016257	SISTEMA DE RESISTENCIA DE SECRECIONES	09	09530007	099001	101000	2022M06	1	196,722.92	196,722.92
53101	Equipo médico y de laboratorio	14377689	0000221468	331	H.G.Z. No. 36	Pachuca de Soto	13010033	130102	200200	531-981	0832	01	01	00011542	SISTEMA PARA ASPIRACION DE SECRECIONES	09	09530007	099001	101000	2022M06	9	48,725.00	438,525.00
53101	Equipo médico y de laboratorio	14377690	0000224199	331	H.G.Z. No. 36	Pachuca de Soto	13010033	130102	200200	531-829	0651	02	01	00017139	SISTEMA PARA CIERRE DE CRANEO TOMIA	09	09530007	099001	101000	2022M06	1	567,987.56	567,987.56
53101	Equipo médico y de laboratorio	14377703	0000223267	331	H.G.Z. No. 36	Pachuca de Soto	13010033	130102	200200	564-002	0813	02	01	00016251	TABLA PARA TRASLADOS	09	09530007	099001	101000	2022M06	4	5,454.01	21,816.04
53101	Equipo médico y de laboratorio	14377786	0000224200	331	H.G.Z. No. 36	Pachuca de Soto	13010033	130102	200200	564-002	0813	02	01	00012162	TONOMETRO DE IDENTACION	09	09530007	099001	101000	2022M06	1	5,306.64	5,306.64
53101	Equipo médico y de laboratorio	14377789	0000222792	331	H.G.Z. No. 36	Pachuca de Soto	13010033	130102	200200	531-884	0153	03	01	00012166	TRACACION CERFICO-PELVICO-TOPACICA	09	09530007	099001	101000	2022M06	1	347,710.00	347,710.00
53101	Equipo médico y de laboratorio	14377791	0000223526	331	H.G.Z. No. 36	Pachuca de Soto	13010033	130102	200200	531-884	0153	03	01	00012167	TRITURADOR COTTLE	09	09530007	099001	101000	2022M06	1	8,105.64	8,105.64
53101	Equipo médico y de laboratorio	14377801	0000223529	331	H.G.Z. No. 36	Pachuca de Soto	13010033	130102	200200	531-908	0015	01	01	00012167	TRITURADOR COTTLE	09	09530007	099001	101000	2022M06	1	8,105.64	8,105.64
53101	Equipo médico y de laboratorio	14377802	0000221682	331	H.G.Z. No. 36	Pachuca de Soto	13010033	130102	200200	531-923	0305	04	01	00012170	ULTRASONIDO TERAPEUTICO	09	09530007	099001	101000	2022M06	9	11,386.87	102,481.83
53101	Equipo médico y de laboratorio	14377803	0000221682	331	H.G.Z. No. 36	Pachuca de Soto	13010033	130102	200200	531-285	0109	01	01	00011751	UNIDAD DE DERMOCABRACION	09	09530007	099001	101000	2022M06	2	4,806,698.64	9,613,397.28
53101	Equipo médico y de laboratorio	14377804	0000221670	331	H.G.Z. No. 36	Pachuca de Soto	13010033	130102	200200	531-328	0181	02	01	00011795	UNIDAD DE ELECTRICIDAD DE USO GENERAL	09	09530007	099001	101000	2022M06	12	139,388.93	1,672,667.16
53101	Equipo médico y de laboratorio	14377804	0000223527	331	H.G.Z. No. 36	Pachuca de Soto	13010033	130102	200200	531-806	0042	01	01	00012120	UNIDAD DE SECADO PARA EQUIPO DE INHALOTERAPIA	09	09530007	099001	101000	2022M06	2	45,636.10	91,272.20
53101	Equipo médico y de laboratorio	14377810	0000221139	331	H.G.Z. No. 36	Pachuca de Soto	13010033	130102	200200	531-956	0028	01	01	00016792	VASO DE 30 CENTIMETROS	09	09530007	099001	101000	2022M06	1	1,151.12	1,151.12
53101	Equipo médico y de laboratorio	14377813	0000223597	331	H.G.Z. No. 36	Pachuca de Soto	13010033	130102	200200	531-954	0017	00	01	00025997	VESTIDOR CON APARADO PARA CONSULTORIO	09	09530007	099001	101000	2022M06	1	10,997.00	10,997.00

OLN No.: 078 / 0120

15130001
 13350109

1650GYR0061
 48575

Construcción del Hospital General de Zona de 170 camas en el municipio de Pachuca, Hidalgo

Anexo 1 Equipamiento 2022

Clave de Cartera SHCP :
 No. solicitud de SHCP :

Nombre del programa o proyecto :

Clave de Cartera	Moneda de Clave	ID de Transac.	ID de Solicitud	CUP	Nombre de la Unidad	Ubicación	UI	CPO-CEN	ESP	DIF	VAR	ID de Artículo	Descripción	PREI	URC Ubicación	III	Centro de Costo	Periodo Postal	No de bienes	Precio Unitario con IVA	Importe Total con IVA	cifras en pesos
1650GYR0061	1650GYR0061	14376574	0000224893	331	H.G.Z. No. 36	Pachuca de Soto	13010033	533-020	0204	02	01	00012205	ACTUADOR ELECTRICO DE BASCULA	09	09530007	099001	1C1000	2022M06	2	119,503.51	239,007.02	
1650GYR0061	1650GYR0061	14376598	0000224895	331	H.G.Z. No. 36	Pachuca de Soto	13010033	533-107	0481	01	01	00012221	BALANZA GRANATARIA	09	09530007	099001	1C1000	2022M06	4	38,860.00	155,440.00	
1650GYR0061	1650GYR0061	14376598	0000224894	331	H.G.Z. No. 36	Pachuca de Soto	13010033	533-119	0545	01	01	00012268	BANO SIN CIRCULACION DE AGUA	09	09530007	099001	1C1000	2022M06	5	42,311.53	211,558.15	
1650GYR0061	1650GYR0061	14376639	0000224895	331	H.G.Z. No. 36	Pachuca de Soto	13010033	533-159	0132	01	01	00012229	CAMPANA DE FLUJO LAMINAR VERTICAL	09	09530007	099001	1C1000	2022M06	2	252,868.40	505,735.80	
1650GYR0061	1650GYR0061	14376641	0000224862	331	H.G.Z. No. 36	Pachuca de Soto	13010033	533-203	0120	01	01	00012232	CANASTILLA CON CADMIO	09	09530007	099001	1C1000	2022M06	100	1,679.99	167,999.40	
1650GYR0061	1650GYR0061	14376652	0000224852	331	H.G.Z. No. 36	Pachuca de Soto	13010033	533-203	0112	01	01	00012231	CANASTILLA DE ALAMBRE	09	09530007	099001	1C1000	2022M06	20	1,093.30	21,866.00	
1650GYR0061	1650GYR0061	14376670	0000224816	331	H.G.Z. No. 36	Pachuca de Soto	13010033	533-247	0059	01	01	00016795	CARRO CAJONERO CENTRIFUGA	09	09530007	099001	1C1000	2022M06	11	5,577.79	61,355.69	
1650GYR0061	1650GYR0061	14376690	0000221415	331	H.G.Z. No. 36	Pachuca de Soto	13010033	533-224	0133	02	01	00012235	LAVADO DE CELULAS	09	09530007	099001	1C1000	2022M06	2	457,839.32	915,678.64	
1650GYR0061	1650GYR0061	14376691	0000224896	331	H.G.Z. No. 36	Pachuca de Soto	13010033	533-224	0644	02	01	00012235	CENTRIFUGA DE MESA PARA OCHO TUBOS DE 13 X 1 MM	09	09530007	099001	1C1000	2022M06	5	103,240.00	516,200.00	
1650GYR0061	1650GYR0061	14376692	0000224864	331	H.G.Z. No. 36	Pachuca de Soto	13010033	533-224	0653	01	01	00012236	CENTRIFUGA CON CABEZAL INTERCAMBIABLE	09	09530007	099001	1C1000	2022M06	5	270,744.00	1,353,720.00	
1650GYR0061	1650GYR0061	14376684	0000224897	331	H.G.Z. No. 36	Pachuca de Soto	13010033	533-224	1750	01	01	00012241	CENTRIFUGA PARA SEPARACION DE CELULAS	09	09530007	099001	1C1000	2022M06	1	164,937.92	164,937.92	
1650GYR0061	1650GYR0061	14376731	0000224898	331	H.G.Z. No. 36	Pachuca de Soto	13010033	533-266	0231	01	01	00012247	CONTADOR ELECTRONICO DE OCHO TECLAS	09	09530007	099001	1C1000	2022M06	2	32,490.00	64,980.00	
1650GYR0061	1650GYR0061	14376820	0000222083	331	H.G.Z. No. 36	Pachuca de Soto	13010033	533-308	0124	01	01	00012252	DISPENSADOR DE PARAFINA	09	09530007	099001	1C1000	2022M06	1	478,920.18	478,920.18	
1650GYR0061	1650GYR0061	14376852	0000224821	331	H.G.Z. No. 36	Pachuca de Soto	13010033	533-860	0041	01	01	00012324	EQUIPO PARA TINCION AUTOMATIZADA DE TEJIDOS	09	09530007	099001	1C1000	2022M06	2	832,277.96	1,664,555.92	
1650GYR0061	1650GYR0061	14376895	0000224895	331	H.G.Z. No. 36	Pachuca de Soto	13010033	533-391	0105	01	01	00012266	ESTUFA BACTERIOLOGICA PUERTA	09	09530007	099001	1C1000	2022M06	2	524,230.00	1,048,460.00	
1650GYR0061	1650GYR0061	14376917	0000224811	331	H.G.Z. No. 36	Pachuca de Soto	13010033	535-451	0191	01	01	00019726	CABINETE PARA TOMA DE MUESTRAS	09	09530007	099001	1C1000	2022M06	2	12,706.70	25,413.40	
1650GYR0061	1650GYR0061	14376937	0000223539	331	H.G.Z. No. 36	Pachuca de Soto	13010033	533-461	0010	01	01	00012275	GRADILLA DE ALAMBRE PARA 40 TUBOS	09	09530007	099001	1C1000	2022M06	90	974.40	87,696.00	
1650GYR0061	1650GYR0061	14376938	0000223539	331	H.G.Z. No. 36	Pachuca de Soto	13010033	533-461	0527	01	01	00012275	GRADILLA DE ALAMBRE PARA 72 TUBOS	09	09530007	099001	1C1000	2022M06	70	1,055.80	73,909.00	
1650GYR0061	1650GYR0061	14376939	0000224222	331	H.G.Z. No. 36	Pachuca de Soto	13010033	533-461	0028	01	01	00012274	GRADILLA DE ALAMBRE PARA 90 TUBOS	09	09530007	099001	1C1000	2022M06	90	986.00	88,740.00	
1650GYR0061	1650GYR0061	14376940	0000224084	331	H.G.Z. No. 36	Pachuca de Soto	13010033	533-461	1703	01	01	00012276	GRADILLA PARA TUBOS DE 10 TUBOS	09	09530007	099001	1C1000	2022M06	2	12,992.00	25,984.00	
1650GYR0061	1650GYR0061	14376977	0000221423	331	H.G.Z. No. 36	Pachuca de Soto	13010033	533-477	0228	01	01	00012277	HORNO ELECTRICO PARA SECAR O ESTERILIZAR SOBRE MESA	09	09530007	099001	1C1000	2022M06	5	192,560.00	962,800.00	
1650GYR0061	1650GYR0061	14376980	0000222077	331	H.G.Z. No. 36	Pachuca de Soto	13010033	533-020	0048	01	01	00012264	ACTUADOR ELECTRONICO DE PLATAFORMA	09	09530007	099001	1C1000	2022M06	2	80,040.00	160,080.00	
1650GYR0061	1650GYR0061	14377000	0000222804	331	H.G.Z. No. 36	Pachuca de Soto	13010033	533-804	0026	01	01	00012286	MECHERO DE METAL INOXIDABLE	09	09530007	099001	1C1000	2022M06	7	1,525.35	10,677.45	
1650GYR0061	1650GYR0061	14377050	0000224899	331	H.G.Z. No. 36	Pachuca de Soto	13010033	533-804	0027	01	01	00012287	MECHERO DE METAL INOXIDABLE CON QUEMADOR TIPO RUINSEN	09	09530007	099001	1C1000	2022M06	1	19,234.30	19,234.30	
1650GYR0061	1650GYR0061	14377075	0000221817	331	H.G.Z. No. 36	Pachuca de Soto	13010033	535-019	1876	00	01	00036261	MESA ALTA	09	09530007	099001	1C1000	2022M06	1	52,200.00	52,200.00	



Anexo 1 Equipamiento 2022

Clave de Cartera SHCP:
 No. solicitud de SHCP:

1650GYR0061
 48575

No. de programa o proyecto PREI:
 Cuenta contable PREI:

15130001
 13350109

OLI No.: 078 / 0120

Nombre del programa o proyecto: **Construcción del Hospital General de Zona de 170 camas en el municipio de Pachuca, Hidalgo**

Clave COG	Nombre de clave COC	ID de Transac.	ID de Solicitud	CUR	Nombre de la Unidad	PREI Milenium Presupuesto del Destino del Bien			SAI			CPO- GEN	ESP	DIF	VAR	ID de Artículo	Descripción	PREI Milenium Control de Compromisos			cifras en pesos		
						Municipio/Estado	Ubicación	UI	Centro de Costo	Centro de Costo	UI							UBICACIÓN	IRG	Período de Costo	No de Bienes	Precio Unitario con IVA	Importe total con IVA
53101	Equipo médico y de laboratorio	14377079	0000225110	331	H.G.Z. No. 36	Pachuca de Soto	13010033	130102	200200	515-619	1792	00	01	00225613	MESA ALTA	09	09530007	099001	101000	2022M05	7	36,200.00	253,200.00
53101	Equipo médico y de laboratorio	14377080	0000225798	331	H.G.Z. No. 36	Pachuca de Soto	13010033	130102	200200	515-619	1937	00	01	00225627	MESA ALTA	09	09530007	099001	101000	2022M05	7	25,600.00	179,200.00
53101	Equipo médico y de laboratorio	14377081	0000222648	331	H.G.Z. No. 36	Pachuca de Soto	13010033	130102	200200	515-619	1853	01	01	00168449	MESA ALTA	09	09530007	099001	101000	2022M06	1	201,671.75	201,671.75
53101	Equipo médico y de laboratorio	14377084	0000223091	331	H.G.Z. No. 36	Pachuca de Soto	13010033	130102	200200	515-619	1810	02	01	00019156	MESA ALTA	09	09530007	099001	101000	2022M05	3	14,578.42	43,735.26
53101	Equipo médico y de laboratorio	14377085	0000223791	331	H.G.Z. No. 36	Pachuca de Soto	13010033	130102	200200	515-619	1828	02	01	00019157	MESA ALTA	09	09530007	099001	101000	2022M06	1	16,382.95	16,382.95
53101	Equipo médico y de laboratorio	14377086	0000224616	331	H.G.Z. No. 36	Pachuca de Soto	13010033	130102	200200	515-619	1851	01	01	00016845	MESA ALTA	09	09530007	099001	101000	2022M05	1	24,042.09	24,042.09
53101	Equipo médico y de laboratorio	14377087	0000220995	331	H.G.Z. No. 36	Pachuca de Soto	13010033	130102	200200	515-619	1164	02	01	00019159	MESA ALTA	09	09530007	099001	101000	2022M05	7	22,936.29	169,972.62
53101	Equipo médico y de laboratorio	14377088	0000223750	331	H.G.Z. No. 36	Pachuca de Soto	13010033	130102	200200	515-619	1794	02	01	00019154	MESA ALTA	09	09530007	099001	101000	2022M05	1	3,187.72	3,187.72
53101	Equipo médico y de laboratorio	14377089	0000222283	331	H.G.Z. No. 36	Pachuca de Soto	13010033	130102	200200	515-619	1417	00	01	00020231	MESA ALTA	09	09530007	099001	101000	2022M05	1	6,819.93	6,819.93
53101	Equipo médico y de laboratorio	14377090	0000223744	331	H.G.Z. No. 36	Pachuca de Soto	13010033	130102	200200	515-619	1574	00	01	00020237	MESA ALTA	09	09530007	099001	101000	2022M05	2	11,820.60	23,641.20
53101	Equipo médico y de laboratorio	14377100	0000224883	331	H.G.Z. No. 36	Pachuca de Soto	13010033	130102	200200	531-616	1045	01	01	00012030	MESA ALTA	09	09530007	099001	101000	2022M05	1	44,119.96	44,119.96
53101	Equipo médico y de laboratorio	14377111	0000225603	331	H.G.Z. No. 36	Pachuca de Soto	13010033	130102	200200	533-622	0909	07	01	00012294	MESA ALTA	09	09530007	099001	101000	2022M05	1	12,010.00	12,010.00
53101	Equipo médico y de laboratorio	14377115	0000224213	331	H.G.Z. No. 36	Pachuca de Soto	13010033	130102	200200	533-631	0155	03	01	00012309	MESA ALTA	09	09530007	099001	101000	2022M05	1	916,870.00	916,870.00
53101	Equipo médico y de laboratorio	14377522	000022789	331	H.G.Z. No. 36	Pachuca de Soto	13010033	130102	200200	531-773	0207	01	01	00012096	MESA ALTA	09	09530007	099001	101000	2022M05	2	7,018.00	14,036.00
53101	Equipo médico y de laboratorio	14377527	0000225174	331	H.G.Z. No. 36	Pachuca de Soto	13010033	130102	200200	515-784	0058	01	01	00019421	MESA ALTA	09	09530007	099001	101000	2022M05	7	4,225.39	29,577.73
53101	Equipo médico y de laboratorio	14377679	0000224614	331	H.G.Z. No. 36	Pachuca de Soto	13010033	130102	200200	515-825	0057	01	01	00016824	MESA ALTA	09	09530007	099001	101000	2022M05	4	11,015.54	44,062.20
53101	Equipo médico y de laboratorio	14377685	0000225059	331	H.G.Z. No. 36	Pachuca de Soto	13010033	130102	200200	515-958	0017	00	01	00020589	MESA ALTA	09	09530007	099001	101000	2022M05	6	8,658.49	51,950.74
53101	Equipo médico y de laboratorio	14377800	0000222082	331	H.G.Z. No. 36	Pachuca de Soto	13010033	130102	200200	533-255	0010	01	01	00012242	MESA ALTA	09	09530007	099001	101000	2022M05	3	354,054.48	1,062,163.44
53101	Equipo médico y de laboratorio	14377814	0000221139	331	H.G.Z. No. 36	Pachuca de Soto	13010033	130102	200200	515-957	0109	01	01	00016826	MESA ALTA	09	09530007	099001	101000	2022M05	3	4,199.20	12,597.60
53101	Equipo médico y de laboratorio	14377815	0000224615	331	H.G.Z. No. 36	Pachuca de Soto	13010033	130102	200200	515-957	0232	01	01	00016833	MESA ALTA	09	09530007	099001	101000	2022M05	3	3,242.15	9,726.45
53201	Instrumental médico y de laboratorio	14376696	0000222228	331	H.G.Z. No. 36	Pachuca de Soto	13010033	130102	200200	513-227	0074	03	01	00019158	MESA ALTA	09	09530007	099001	101000	2022M05	149	4,577.00	682,043.00
53201	Instrumental médico y de laboratorio	14376657	0000223168	331	H.G.Z. No. 36	Pachuca de Soto	13010033	130102	200200	513-227	0114	00	01	00019158	MESA ALTA	09	09530007	099001	101000	2022M05	9	4,133.56	37,191.96

Anexo 1 Equipamiento 2022

Clave de Cartera SHCP : 1650CYR0061
 No. de programa o proyecto PREI : 15130001
 Cuenta contable PREI : 13350109

OLI No.: 078 / 0120

Nombre del programa o proyecto : Construcción del Hospital General de Zona de 170 camas en el municipio de Pachuca, Hidalgo

Clave CCC	Monitoreo de clave CCC	ID de Transac.	ID de Solicitud	CUR	Nombre de la Unidad	PREI Millennium Presupuesto del Destino del Bien:				PREI Millennium Control de Compras:				cifras en pesos									
						Municipio/Estado	Ubicación	UI	CPO-GEN	ESP	DIF	VAR	ID de Artículo	Descripción	URC	URC Ubicación	U/I	Centro de Costo	Periodo Prial	No de bienes	Monto autorizado Precio Unitario con IVA	Importe Total con IVA	
50000	Instrumental médico de laboratorio	14376946	0000222850	331	H.G.Z. No. 36	Pachuca de Soto	13010033	130102	200200	531-227	0124	00	01	30011584	CHAROLA RECTANGULAR, CON PERFORACIONES DISTRIBUIDAS ESTRATEGICAMENTE DIMENSIONES: 48.1 X 56.7 X 8.3 CM	09	09530007	099001	101000	2022M06	99	5,688.41	563,152.40
50000	Instrumental médico de laboratorio	14377063	0000225180	331	H.G.Z. No. 36	Pachuca de Soto	13010033	130102	200200	531-518	1429	00	01	30012399	MARTILLO BUCK	09	09530007	099001	101000	2022M06	24	1,327.04	31,848.96
50000	Instrumental médico de laboratorio	14376732	0000224225	331	H.G.Z. No. 36	Pachuca de Soto	13010033	130102	200200	531-770	0026	00	01	30011599	CONTenedor PARA INSTRUMENTAL DE ALUMINIO O ACERO INOXIDABLE EN FORMA DE CANCHO ANGULADO, CON SEGURO. 25 CM DE LONGITUD.	09	09530007	099001	101000	2022M06	1	20,551.94	20,551.94
50000	Instrumental médico de laboratorio	14376735	0000225736	331	H.G.Z. No. 36	Pachuca de Soto	13010033	130102	200200	531-217	0011	01	01	30011725	COSTO TOMO GIERTZ STILLE, DE 25 A 27 MM LARINGOSCOPIO HOLINGER, TAMANO ADULTO	09	09530007	099001	101000	2022M06	2	24,025.83	48,051.66
50000	Instrumental médico de laboratorio	14376957	0000225568	331	H.G.Z. No. 36	Pachuca de Soto	13010033	130102	200200	531-568	0925	00	01	30011973	ESTANDAR DE 17 MM DE LONGITUD TOTAL, CON DISPOSITIVO PARA ILLUMINACION POR FIBRA OPTICA LARINGOSCOPIO HOLINGER, TAMANO ADULTO GRANDE DE 18 MM DE LONGITUD TOTAL, CON DISPOSITIVO PARA ILLUMINACION POR FIBRA OPTICA.	09	09530007	099001	101000	2022M06	1	54,771.67	54,771.67
50000	Instrumental médico de laboratorio	14375958	0000222055	331	H.G.Z. No. 36	Pachuca de Soto	13010033	130102	200200	531-568	0933	00	01	30011974	TAMANO ADULTO GRANDE DE 18 MM DE LONGITUD TOTAL, CON DISPOSITIVO PARA ILLUMINACION POR FIBRA OPTICA.	09	09530007	099001	101000	2022M06	1	62,392.18	62,392.18
50000	Instrumental médico de laboratorio	14376959	0000226248	331	H.G.Z. No. 36	Pachuca de Soto	13010033	130102	200200	531-568	0941	00	01	30011975	LARINGOSCOPIO HOLINGER, TAMANO LACTANTE DE 9 MM DE LONGITUD TOTAL, CON DISPOSITIVO PARA ILLUMINACION POR FIBRA OPTICA.	09	09530007	099001	101000	2022M06	1	35,632.62	35,632.62
50000	Instrumental médico de laboratorio	14376960	0000223503	331	H.G.Z. No. 36	Pachuca de Soto	13010033	130102	200200	531-568	0958	00	01	30011976	LARINGOSCOPIO HOLINGER, TAMANO PEDIATRICO DE 12 MM DE LONGITUD TOTAL, CON DISPOSITIVO PARA ILLUMINACION POR FIBRA OPTICA.	09	09530007	099001	101000	2022M06	1	35,632.62	35,632.62
50000	Instrumental médico de laboratorio	14377061	0000221504	331	H.G.Z. No. 36	Pachuca de Soto	13010033	130102	200200	531-568	0966	00	01	30011977	LARINGOSCOPIO JAKSON, TAMANO ADOLESCENTE, CON DISPOSITIVO PARA ILLUMINACION POR FIBRA OPTICA.	09	09530007	099001	101000	2022M06	1	35,547.31	35,547.31
50000	Instrumental médico de laboratorio	14377062	0000222185	331	H.G.Z. No. 36	Pachuca de Soto	13010033	130102	200200	531-568	0974	00	01	30011978	LARINGOSCOPIO JAKSON, TAMANO ADULTO, CON DISPOSITIVO PARA ILLUMINACION POR FIBRA OPTICA.	09	09530007	099001	101000	2022M06	1	35,547.31	35,547.31

Anexo 1 Equipamiento 2022

Clave de Cartera SHCP : 1650GYR0061
 No. solicitud de SHCP : 48575

No. de programa o proyecto PREI : 151300001
 Cuenta contable PREI : 133501019

OLI No.: 078 / 0120

Nombre del programa o proyecto :

Construcción del Hospital General de Zona de 170 camas en el municipio de Pachuca, Hidalgo

Clave COC	Nombre de clave COC	ID de Transac.	ID de Solicitud	CUR	Nombre de la Unidad	PREI Millennium Presupuesto del Destino del Bien			SAI			PREI Millennium Compañía de Compras			cifras en pesos								
						Municipio/Estado	Ubicación	UI	Centro de Costo	CPO-GEN	ESP	DIF	VAR	ID de Artículo	Descripción	TIRG Ubicación	UI	Centro de Costo	Período de Validación	No. de Bienes	Importe Unitario con IVA		
53201	Instrumental médico y de laboratorio	14377003	0000222764	331	H.G.Z. No. 36	Pachuca de Soto	13010033	130102	200200	535-568	0982	00	01	00011979	LARINGOSCOPIO JAKSON, TAMANO LACTANTE, CON DISPOSITIVO PARA ILLUMINACION POR FIBRA OPTICA.	09	09530007	099001	101000	2022M05	1	3,549.3	3,549.3
53201	Instrumental médico y de laboratorio	14377004	0000223505	331	H.G.Z. No. 36	Pachuca de Soto	13010033	130102	200200	535-568	0990	00	01	00011980	LARINGOSCOPIO JAKSON, TAMANO PEDIATRICO, CON DISPOSITIVO PARA ILLUMINACION POR FIBRA OPTICA.	09	09530007	099001	101000	2022M05	1	16,143.8	16,143.8
53201	Instrumental médico y de laboratorio	14376621	0000225422	331	H.G.Z. No. 36	Pachuca de Soto	13010033	130102	200200	535-137	0035	00	01	00012326	BISTURI QUIRURGICO, MANCO No. 3, CORTO.	09	09530007	099001	101000	2022M05	119	2,362.84	2,362.84
53201	Instrumental médico y de laboratorio	14376624	0000225423	331	H.G.Z. No. 36	Pachuca de Soto	13010033	130102	200200	535-137	0084	00	01	00012327	BISTURI QUIRURGICO, MANCO No. 4.	09	09530007	099001	101000	2022M05	2	3,200.44	3,200.44
53201	Instrumental médico y de laboratorio	14376625	0000224721	331	H.G.Z. No. 36	Pachuca de Soto	13010033	130102	200200	535-137	0464	00	01	00012329	BISTURI QUIRURGICO, MANCO No. 4, LARGO	09	09530007	099001	101000	2022M05	5	1,427.92	1,427.92
53201	Instrumental médico y de laboratorio	14376622	0000225427	331	H.G.Z. No. 36	Pachuca de Soto	13010033	130102	200200	535-137	0472	00	01	00012330	BISTURI QUIRURGICO, MANCO No. 7	09	09530007	099001	101000	2022M05	34	527.00	527.00
53201	Instrumental médico y de laboratorio	14376672	0000226604	331	H.G.Z. No. 36	Pachuca de Soto	13010033	130102	200200	535-156	0031	01	01	00012334	CANULAYANKAUER, CON BOTON DESATORNILLABLE LONGITUD 27 O 22 CM CANULA FRAZIER O	09	09530007	099001	101000	2022M05	157	1901.15	36,174.94
53201	Instrumental médico y de laboratorio	14376660	0000225428	331	H.G.Z. No. 36	Pachuca de Soto	13010033	130102	200200	535-157	0014	02	01	00012337	FERGUSON, ANGULADA DE 3 A 45 GRADOS, 8 FR DE DIAMETRO	09	09530007	099001	101000	2022M05	3	1,420.02	1,420.02
53201	Instrumental médico y de laboratorio	14376656	0000225429	331	H.G.Z. No. 36	Pachuca de Soto	13010033	130102	200200	535-157	0022	01	01	00012338	CANULA FERUSON, CAL 1 FR ANGULADA	09	09530007	099001	101000	2022M05	3	3,601.12	1,193.26
53201	Instrumental médico y de laboratorio	14376655	0000222605	331	H.G.Z. No. 36	Pachuca de Soto	13010033	130102	200200	535-157	0030	01	01	00012339	CANULA FERUSON CAL 17 FR ANGULADA	09	09530007	099001	101000	2022M05	5	3,872.20	1,561.00
53201	Instrumental médico y de laboratorio	14376760	0000224756	331	H.G.Z. No. 36	Pachuca de Soto	13010033	130102	200200	535-260	0091	00	01	00012341	CUCHARILLA FAULNER, DE ANILLO	09	09530007	099001	101000	2022M05	2	2,749.76	1,409.93
53201	Instrumental médico y de laboratorio	14376770	0000221241	331	H.G.Z. No. 36	Pachuca de Soto	13010033	130102	200200	535-260	0523	00	01	00012342	CUCHARILLA NOVAK, PUNTA CURVA	09	09530007	099001	101000	2022M05	8	1,202.32	3,193.24
53201	Instrumental médico y de laboratorio	14376772	0000221242	331	H.G.Z. No. 36	Pachuca de Soto	13010033	130102	200200	535-260	0331	01	01	00012343	CUCHARILLA RECAMIER-SIMS-BUM, FLEXIBLE, CORTANTE, ANCHO DE 7 A 7.5 MM.	09	09530007	099001	101000	2022M05	12	2,178.88	11,116.64
53201	Instrumental médico y de laboratorio	14376774	0000221249	331	H.G.Z. No. 36	Pachuca de Soto	13010033	130102	200200	535-260	0570	01	01	00012344	CUCHARILLA RECAMIER-SIMS-BUM, FLEXIBLE, CORTANTE, ANCHO DE 9 A 9.5 MM.	09	09530007	099001	101000	2022M05	2	2,249.99	13,193.53
53201	Instrumental médico y de laboratorio	14376740	0000224728	331	H.G.Z. No. 36	Pachuca de Soto	13010033	130102	200200	535-260	1230	00	01	00012346	CUCHARILLA BRUN, RECTA OVALADA.	09	09530007	099001	101000	2022M05	7	1,962.82	1,962.82
53201	Instrumental médico y de laboratorio	14376741	0000224620	331	H.G.Z. No. 36	Pachuca de Soto	13010033	130102	200200	535-260	1019	00	01	00012347	CUCHARILLA BRUN, RECTA PEDONDA	09	09530007	099001	101000	2022M05	5	1,840.37	3,701.87
53201	Instrumental médico y de laboratorio	14376742	0000224621	331	H.G.Z. No. 36	Pachuca de Soto	13010033	130102	200200	535-260	1042	00	01	00012348	CUCHARILLA BRUN, RECTA SEGONDA 1	09	09530007	099001	101000	2022M05	2	1,900.37	1,900.37
53201	Instrumental médico y de laboratorio	14376743	0000197271	331	H.G.Z. No. 36	Pachuca de Soto	13010033	130102	200200	535-260	1059	00	01	00012349	CUCHARILLA BRUN, RECTA SEGONDA 2	09	09530007	099001	101000	2022M05	7	1,900.37	1,900.37
53201	Instrumental médico y de laboratorio	14376766	0300221926	331	H.G.Z. No. 36	Pachuca de Soto	13010033	130102	200200	535-260	2154	00	01	00012350	CUCHARILLA FICAS, DE DOBLE EXTREMO, 17 CM DE LONGITUD.	09	09530007	099001	101000	2022M05	4	2,118.88	1,118.88
53201	Instrumental médico y de laboratorio	14376771	0000197267	331	H.G.Z. No. 36	Pachuca de Soto	13010033	130102	200200	535-260	2261	00	01	00012351	CUCHARILLA PANDALI, PUNTA CURVA	09	09530007	099001	101000	2022M05	4	1,118.88	1,118.88

Anexo 1 Equipamiento 2022
 Clave de carrera SHCP : 1650GYR0061 No. de programa o proyecto PREI: 15130001
 No. solicitud de SHCP : 48575 Cuenta contable PREI: 13350109
 OLI No.: 078 / 0120
 Nombre del programa o proyecto : Construcción del Hospital General de Zona de 170 camas en el municipio de Pachuca, Hidalgo

Clave CO2	Nombre de clave COC	ID de Transac.	ID de Solicitud	CUR	Nombre de la Unidad	PREI Millennium Presupuesto del Destino del Bien			SAI			PREI Millennium Control de Compras			cifras en pesos							
						Municipio (Estado)	Ubicación	UI	Centro de Costo	GPO-GEN	ESP	DIF	VAR	ID de Artículo	Descripción	U/RG	U/RG Ubicación	LI	Centro de Costo	Periodo de Ptal	No. de bienes	Precio Unitario con IVA
52.01	Prótesis de mano izquierda	14376750	0000224729	331	H.G.Z. No. 36	Pachuca de Soto	13010033	130102	200200	535-260	2337	00	01	30012355	CUCHARILLA CLOWARD, NO. 3	09530007	099001	101000	2022M06	3	4,709.60	14,128.80
52.01	Prótesis de mano derecha	14376778	0000225431	331	H.G.Z. No. 36	Pachuca de Soto	13010033	130102	200200	535-266	0295	01	01	30012360	CUCHILLO BALLENGER	09530007	099001	101000	2022M06	3	3,420.79	10,262.38
52.01	Prótesis de mano izquierda	14376813	0000221250	331	H.G.Z. No. 36	Pachuca de Soto	13010033	130102	200200	535-316	0017	00	01	30012362	DISECTOR GREEN.	09530007	099001	101000	2022M06	5	3,737.92	18,689.58
52.01	Prótesis de mano derecha	14376817	0000224663	331	H.G.Z. No. 36	Pachuca de Soto	13010033	130102	200200	535-316	0178	00	01	30012363	DISECTOR PENFIELD, 2.3 CM DE LONGITUD. NO. 2	09530007	099001	101000	2022M06	15	6,083.23	91,248.45
52.01	Prótesis de mano izquierda	14376819	0000226057	331	H.G.Z. No. 36	Pachuca de Soto	13010033	130102	200200	535-316	0186	00	01	30012364	DISECTOR PENFIELD, 2.3 CM DE LONGITUD. NO. 3	09530007	099001	101000	2022M06	15	6,083.23	91,248.45
52.01	Prótesis de mano derecha	14376819	0000221867	331	H.G.Z. No. 36	Pachuca de Soto	13010033	130102	200200	535-316	0194	00	01	30012365	DISECTOR PENFIELD, 2.3 CM DE LONGITUD. NO. 4	09530007	099001	101000	2022M06	15	5,069.50	76,042.50
52.01	Prótesis de mano izquierda	14376819	0000223594	331	H.G.Z. No. 36	Pachuca de Soto	13010033	130102	200200	535-316	0251	00	01	30012367	DISECTOR PENFIELD, 2.3 CM DE LONGITUD. NO. 1	09530007	099001	101000	2022M06	15	6,083.23	91,248.45
52.01	Prótesis de mano derecha	14376833	0000223569	331	H.G.Z. No. 36	Pachuca de Soto	13010033	130102	200200	535-399	0053	01	01	30012377	ESTILETE DOBLE EXTERNO. MALEABLE, DIAMETRO DE 14 A 14.5 MM. LONGITUD DE 14 A 14.5 MM.	09530007	099001	101000	2022M06	10	194.46	1,944.63
52.01	Prótesis de mano izquierda	14376890	0000221868	331	H.G.Z. No. 36	Pachuca de Soto	13010033	130102	200200	535-399	0103	01	01	30012378	ESTILETE DOBLE EXTERNO. MALEABLE, DIAMETRO DE 2 MM. LONGITUD DE 14 A 14.5 MM.	09530007	099001	101000	2022M06	13	194.46	2,528.02
52.01	Prótesis de mano derecha	14376891	0000225370	331	H.G.Z. No. 36	Pachuca de Soto	13010033	130102	200200	535-399	0525	00	01	30012380	ESTILETE DOBLE EXTERNO, MALEABLE, DIAMETRO DE 2 MM.	09530007	099001	101000	2022M06	1	291.24	291.24
52.01	Prótesis de mano izquierda	14376895	0000224664	331	H.G.Z. No. 36	Pachuca de Soto	13010033	130102	200200	535-409	0551	00	01	30012383	EXPLORADOR DE UNA PIEZA, CON DOBLE EXTREMO. NO. 5 HISTEROMETRO SINIS	09530007	099001	101000	2022M06	2	2,167.16	4,334.32
52.01	Prótesis de mano derecha	14376897	0000223308	331	H.G.Z. No. 36	Pachuca de Soto	13010033	130102	200200	535-477	0116	00	01	30012385	CURVO, CON GRADUACION Y BOTON EN LA PUNTA, 4 MM DE DIAMETRO. 31 CM DE LONGITUD.	09530007	099001	101000	2022M06	16	1,935.00	30,943.96
52.01	Prótesis de mano izquierda	14377017	0000226061	331	H.G.Z. No. 36	Pachuca de Soto	13010033	130102	200200	535-567	6506	00	01	30012389	LEGRA FARABEUF, CURVA 15 CM DE LONGITUD.	09530007	099001	101000	2022M06	2	1,470.17	2,940.35
52.01	Prótesis de mano derecha	14377028	0000226062	331	H.G.Z. No. 36	Pachuca de Soto	13010033	130102	200200	535-608	0571	00	01	30012394	MANCO PARA BISTURI, DEL NO. 7, CORTO.	09530007	099001	101000	2022M06	35	1,927.92	67,477.30
52.01	Prótesis de mano izquierda	14377028	0000224669	331	H.G.Z. No. 36	Pachuca de Soto	13010033	130102	200200	535-608	0589	00	01	30012395	MANCO PARA BISTURI, DEL NO. 3, LARGO.	09530007	099001	101000	2022M06	10	1,927.92	19,279.20
52.01	Prótesis de mano derecha	14377029	0000226374	331	H.G.Z. No. 36	Pachuca de Soto	13010033	130102	200200	535-618	1411	00	01	30012398	MANCO PARA BISTURI, DEL NO. 4, CORTO.	09530007	099001	101000	2022M06	184	1,927.92	354,737.28
52.01	Prótesis de mano izquierda	14377043	0000227553	331	H.G.Z. No. 36	Pachuca de Soto	13010033	130102	200200	535-701	0320	00	01	30012405	PIRZA ADSON, CON DIENTES MULTIPLES PARA ELIOS, LONGITUD 12 CM	09530007	099001	101000	2022M06	15	877.08	13,156.20
52.01	Prótesis de mano derecha	14377059	0000224675	331	H.G.Z. No. 36	Pachuca de Soto	13010033	130102	200200	535-701	0338	01	01	30012406	PIRZA ADLERREUTZ, CON DIENTES, DE 200 MM	09530007	099001	101000	2022M06	7	871.16	6,098.32
52.01	Prótesis de mano izquierda	14377061	0000221883	331	H.G.Z. No. 36	Pachuca de Soto	13010033	130102	200200	535-701	0379	01	01	30012407	PIRZA ADSON, COR 1 X 2 DIENTES, LONGITUD DE 11 A 25 CM.	09530007	099001	101000	2022M06	94	1,927.92	181,224.48
52.01	Prótesis de mano derecha	14377071	0000226861	331	H.G.Z. No. 36	Pachuca de Soto	13010033	130102	200200	535-701	1307	01	01	30012433	PIRZA ALLIS O THOMAS-ALLIS, CON 6 X 7 DIENTES, LONGITUD DE 2 A 2.5 MM.	09530007	099001	101000	2022M06	81	2,766.40	224,078.63

Anexo 1 Equipamiento 2022

Clave de Cartera SHCP : 1650GYR0061
No. Solicitud de SHCP : 48575

No. de Programa o Proyecto PREI : 15130001
Cuenta Contable PREI : 13350109

Nombre del Programa o Proyecto :

Construcción del Hospital General de Zona de 170 camas en el municipio de Pachuca, Hidalgo

OLI No.: 078 / 0120

Clave COG	Nombre de clave COG	ID de Transac.	ID de Solicitud	CUP	Nombre de la Unidad	PREI Milenio Presupuesto del Destino del Bien		SMI		PREI		PREI Milenio Control de Compromisos		cifras en pesos			
						Ubicación	UI	GPO-CEN	ESP	DIF	ID de Artículo	Descripción	UIC	UICR	UICR	UICR	UICR
53201	Instrumental médico y de laboratorio	14377172	0000221198	331	H.G.Z. No. 36	13010033	130102	200200	535-701	2037	01	0012459	099001	101000	2022M06	130	36,203,659
53201	Instrumental médico y de laboratorio	14377170	0000221189	331	H.G.Z. No. 36	13010033	130102	200200	535-701	2045	01	0012460	099001	101000	2022M06	14	4,372,098
53201	Instrumental médico y de laboratorio	14377158	0000226074	331	H.G.Z. No. 36	13010033	130102	200200	535-701	2839	01	0012464	099001	101000	2022M06	9	1,614,103
53201	Instrumental médico y de laboratorio	14377166	0000221894	331	H.G.Z. No. 36	13010033	130102	200200	535-701	4843	00	0012496	099001	101000	2022M06	78	13,372,776
53201	Instrumental médico y de laboratorio	14377167	0000221205	331	H.G.Z. No. 36	13010033	130102	200200	535-701	19743	01	0012497	099001	101000	2022M06	4	1,373,458
53201	Instrumental médico y de laboratorio	14377160	0000221206	331	H.G.Z. No. 36	13010033	130102	200200	535-702	00300	01	0012498	099001	101000	2022M06	8	1,261,120
53201	Instrumental médico y de laboratorio	14376587	0000224021	331	H.G.Z. No. 36	13010033	130102	200200	535-814	6037	00	0001255	099001	101000	2022M06	1	5,940,233
53201	Instrumental médico y de laboratorio	14376561	0000225561	331	H.G.Z. No. 36	13010033	130102	200200	537-010	0025	00	0012745	099001	101000	2022M06	4	1,436,913
53201	Instrumental médico y de laboratorio	14376563	0000224964	331	H.G.Z. No. 36	13010033	130102	200200	537-010	0066	01	0012746	099001	101000	2022M06	4	1,317,209
53201	Instrumental médico y de laboratorio	14376562	0000222753	331	H.G.Z. No. 36	13010033	130102	200200	537-010	0090	00	0012749	099001	101000	2022M06	7	1,750,466
53201	Instrumental médico y de laboratorio	14376566	0000224855	331	H.G.Z. No. 36	13010033	130102	200200	537-012	0064	00	0012751	099001	101000	2022M06	4	6,414,771
53201	Instrumental médico y de laboratorio	14376565	0000224174	331	H.G.Z. No. 36	13010033	130102	200200	537-012	0072	00	0012752	099001	101000	2022M06	9	8,372,442
53201	Instrumental médico y de laboratorio	14376568	0000222051	331	H.G.Z. No. 36	13010033	130102	200200	537-012	0098	00	0012753	099001	101000	2022M06	5	1,579,643
53201	Instrumental médico y de laboratorio	14376569	0000222490	331	H.G.Z. No. 36	13010033	130102	200200	537-012	0148	00	0012755	099001	101000	2022M06	1	1,727,945
53201	Instrumental médico y de laboratorio	14376567	0000224855	331	H.G.Z. No. 36	13010033	130102	200200	537-012	0713	00	0012759	099001	101000	2022M06	6	6,031,948
53201	Instrumental médico y de laboratorio	14376564	0000226177	331	H.G.Z. No. 36	13010033	130102	200200	537-017	0146	00	0012760	099001	101000	2022M06	2	16,432,324
53201	Instrumental médico y de laboratorio	14376571	0000225489	331	H.G.Z. No. 36	13010033	130107	200200	537-015	0012	00	0012764	099001	101000	2022M06	1	11,780,190
53201	Instrumental médico y de laboratorio	14376573	0000224033	331	H.G.Z. No. 36	13010033	130102	200200	537-015	0029	00	0012766	099001	101000	2022M06	3	1,078,460

Anexo 1 Equipamiento 2022
 Clave de Cartera SHCP : 1650CYR0061
 No. solicitud de SHCP : 48575
 No. de programa o proyecto PREI : 15130001
 Cuenta contable PREI : 13350109
 OLI No.: 07B / 0120

Construcción del Hospital General de Zona de 170 camas en el municipio de Pachuca, Hidalgo

Nombre del programa o proyecto :

Clave	Nombre de clave COC	ID de Transac.	ID de Solicitud	CUR	Nombre de la Unidad	PREI Millenium Presupuesto del Distrito del Bien				PREI Millenium Control de Compromisos				cifras en pesos									
						Municipio/Estado	Ubicación	UI	Centro de Costo	CPO-GEN	ESP	DIF	VAR	ID de Artículo	Descripción	URC Ubicación	UI	Centro de Costo	Periodo	No de bienes	Precio Unitario con IVA	Importe Total con IVA	
5201	Instrumental medico y de laboratorio	14376572	0000221981	331	H.G.Z. No. 36	Pachuca de Soto	13010033	130102	200200	537-015	0056	00	01	30012796	ADENOTOMO LA FORCE, DE CANASTILLA, DESARMABLE, CON HOJA CORTANTE CURVA, TAMANO LACTANTE	09	09530007	099001	1C1000	2022M06	3	15,780.80	47,342.40
5201	Instrumental medico y de laboratorio	14376570	0000221981	331	H.G.Z. No. 36	Pachuca de Soto	13010033	130102	200200	537-015	0061	00	01	30012798	ADENOTOMO BECKMANN JUEGO DE TRES TAMANOS	09	09530007	099001	1C1000	2022M06	5	7,922.79	39,613.95
5201	Instrumental medico y de laboratorio	14376576	0000221981	331	H.G.Z. No. 36	Pachuca de Soto	13010033	130102	200200	537-020	0056	00	01	30012771	ALICATE PARA CORTAR ALAMBRE GRUESO O FINO	09	09530007	099001	1C1000	2022M06	2	10,675.45	21,350.90
5201	Instrumental medico y de laboratorio	14376577	0000221987	331	H.G.Z. No. 36	Pachuca de Soto	13010033	130102	200200	537-020	0089	00	01	30012783	ALICATE PARA CORTAR ALAMBRE, DE 16 A 175 MM. DE LONGITUD.	09	09530007	099001	1C1000	2022M06	5	12,764.93	63,824.65
5201	Instrumental medico y de laboratorio	14376578	0000221987	331	H.G.Z. No. 36	Pachuca de Soto	13010033	130102	200200	537-035	0018	00	01	30012785	RECTO, DE ASA DE ALAMBRE CON ASAS DE ALAMBRE, CON ASAS DE DIFERENTES DIAMETROS.	09	09530007	099001	1C1000	2022M06	3	13,309.61	39,928.83
5201	Instrumental medico y de laboratorio	14376582	0000221981	331	H.G.Z. No. 36	Pachuca de Soto	13010033	130102	200200	537-057	0144	00	01	30012795	ANDSCORPIO BENSAUDE O HIRSCHMANN O NEWMAN, CHICO.	09	09530007	099001	1C1000	2022M06	4	8,320.84	33,283.37
5201	Instrumental medico y de laboratorio	14376584	0000221987	331	H.G.Z. No. 36	Pachuca de Soto	13010033	130102	200200	537-057	0151	00	01	30012796	ANDSCORPIO BENSAUDE O HIRSCHMANN O NEWMAN, MEDIANO.	09	09530007	099001	1C1000	2022M06	4	8,320.84	33,283.37
5201	Instrumental medico y de laboratorio	14376547	0000221975	331	H.G.Z. No. 36	Pachuca de Soto	13010033	130102	200200	537-073	0037	00	01	30012812	APPROXIMADOR BAILEY, CON CAPPIS, CREAMALLERA SEGURO Y BRAZOS NORMALES, 18 CM DE LONGITUD.	09	09530007	099001	1C1000	2022M06	1	7,927.56	7,927.56
5201	Instrumental medico y de laboratorio	14376588	0000221987	331	H.G.Z. No. 36	Pachuca de Soto	13010033	130102	200200	537-073	0433	00	01	30012819	APPROXIMADOR BAILEY, CON CAPPIS, CREAMALLERA SEGURO Y BRAZOS NORMALES, 18 CM DE LONGITUD.	09	09530007	099001	1C1000	2022M06	2	9,603.03	19,206.06
5201	Instrumental medico y de laboratorio	14376590	0000221988	331	H.G.Z. No. 36	Pachuca de Soto	13010033	130102	200200	537-089	0104	01	01	30012826	ASA ESTIMADA, PARA CRISTALINO	09	09530007	099001	1C1000	2022M06	2	2,640.13	5,280.25
5201	Instrumental medico y de laboratorio	14376591	0000221976	331	H.G.Z. No. 36	Pachuca de Soto	13010033	130102	200200	537-089	0336	00	01	30012829	ASA LISA PARA CRISTALINO	09	09530007	099001	1C1000	2022M06	3	2,640.13	7,920.38
5201	Instrumental medico y de laboratorio	14376597	0000221977	331	H.G.Z. No. 36	Pachuca de Soto	13010033	130102	200200	537-096	0113	00	01	30012846	AVELLANADOR PEQUEÑO CON ANCLAJE RAPIDO, 35 MM DE DIAMETRO	09	09530007	099001	1C1000	2022M06	1	3,722.44	3,722.44
5201	Instrumental medico y de laboratorio	14376620	0000221983	331	H.G.Z. No. 36	Pachuca de Soto	13010033	130102	200200	537-105	0013	00	01	30012860	BISTURI PUNTA DE PROTECTOR	09	09530007	099001	1C1000	2022M06	3	67,736.31	201,708.94
5201	Instrumental medico y de laboratorio	14376616	0000221982	331	H.G.Z. No. 36	Pachuca de Soto	13010033	130102	200200	537-105	0054	00	01	30012852	BISTURI BARKAN	09	09530007	099001	1C1000	2022M06	3	3,009.72	9,029.16
5201	Instrumental medico y de laboratorio	14376617	0000221945	331	H.G.Z. No. 36	Pachuca de Soto	13010033	130102	200200	537-105	0179	00	01	30012862	BISTURI COLDMAN FOX NO. 1	09	09530007	099001	1C1000	2022M06	1	4,477.33	4,477.33
5201	Instrumental medico y de laboratorio	14376618	0000221944	331	H.G.Z. No. 36	Pachuca de Soto	13010033	130102	200200	537-105	0187	00	01	30012863	BISTURI COLDMAN FOX NO. 2	09	09530007	099001	1C1000	2022M06	1	528.70	528.70
5201	Instrumental medico y de laboratorio	14376619	0000221974	331	H.G.Z. No. 36	Pachuca de Soto	13010033	130102	200200	537-105	0195	00	01	30012864	BISTURI COLDMAN FOX NO. 3	09	09530007	099001	1C1000	2022M06	1	528.70	528.70
5201	Instrumental medico y de laboratorio	14376623	0000221946	331	H.G.Z. No. 36	Pachuca de Soto	13010033	130102	200200	537-105	0345	00	01	30012865	BISTURI QUIRURGICO MANCO NO. 1	09	09530007	099001	1C1000	2022M06	3	254.10	762.30
5201	Instrumental medico y de laboratorio	14376624	0000221983	331	H.G.Z. No. 36	Pachuca de Soto	13010033	130102	200200	537-109	0015	00	01	30012882	BIFURCADO DE ALAMBRE TAMANO ADULTO	09	09530007	099001	1C1000	2022M06	12	1,946.91	23,362.92



Anexo I Equipamiento 2022

Clave de Cartera SHCP : 1650GYR0061
No. Solicitud de SHCP : 48575

No. de programa o proyecto PREI : 15130001
Cuenta contable PREI : 13350109

OLI No.: 078 / 0120

Nombre del programa o proyecto : Construcción del Hospital General de Zona de 170 camas en el municipio de Pachuca, Hidalgo

PREI Millennium Presupuesto del Destino del Bien												PREI					PREI Millennium Control de Compras					cifras en pesos	
Clave COG	Nombre de clave COG	ID de Transac.	ID de Solicitud	CUR	Nombre de la Unidad	Municipio/Estado	Ubicación	UI	CPO-GEN	ESP	DIF	VAR	ID de Artículo	Descripción	UBICACION	UBICACION	UI	Centro de Costo	Petal	No de bienes	Importe Unitario (C/VA)	Importe Total (C/VA)	
53201	Instrumental médico y de laboratorio	14376657	0000221435	331	H.G.Z. No. 36	Pachuca de Soto	13010033	130102	537-109	0043	00	01	0012885	BLEFAROSTATO BARRAQUER, DE ALAMBRE TAMANO INFANTIL	09	09530007	095001	101000	2022M05	1	924.77	924.77	
53201	Instrumental médico y de laboratorio	14376658	0000221458	331	H.G.Z. No. 36	Pachuca de Soto	13010033	130102	537-109	0084	00	01	0012886	BLEFAROSTATO LANCASTER TAMANO MEDIANO	09	09530007	095001	101000	2022M05	3	2,426.84	7,280.52	
53201	Instrumental médico y de laboratorio	14376659	0000221462	331	H.G.Z. No. 36	Pachuca de Soto	13010033	130102	537-110	0012	00	01	0012887	BERBROTH-HUDSON, CON EXTENSION PARA BROCAS Y FRESAS	09	09530007	095001	101000	2022M05	9	16,744.50	150,600.50	
53201	Instrumental médico y de laboratorio	14376660	0000221482	331	H.G.Z. No. 36	Pachuca de Soto	13010033	130102	537-138	0329	00	01	0012897	BROCA HUDSON 9.14, 16.77 MM JUEGO	09	09530007	095001	101000	2022M05	33	20,981.23	692,380.57	
53201	Instrumental médico y de laboratorio	14376661	0000221482	331	H.G.Z. No. 36	Pachuca de Soto	13010033	130102	537-138	0576	00	01	0012898	BROCA MC KENZIE PERFORADORA, 13 MM POR 9.8 CM DE LONGITUD, CARISA DE CENTRAJE 3.52, 5 MM DE DIAMETRO	09	09530007	095001	101000	2022M05	74	5,183.18	383,540.26	
53201	Instrumental médico y de laboratorio	14376662	0000221518	331	H.G.Z. No. 36	Pachuca de Soto	13010033	130102	537-172	0011	00	01	0012920	CANULA FRAZIER O FERGUSON, ANCLADA DE 3 A 45 GRADOS, 7 FR DE DIAMETRO, CON MANDRIL, LONGITUD TOTAL DE 18 A 19 MM.	09	09530007	095001	101000	2022M05	7	1,927.92	13,495.44	
53201	Instrumental médico y de laboratorio	14376663	0000221550	331	H.G.Z. No. 36	Pachuca de Soto	13010033	130102	537-173	0375	00	01	0012943	CANULA CONE, 9 FR DE CALIBRE (3 MM)	09	09530007	095001	101000	2022M05	3	10,245.67	30,736.81	
53201	Instrumental médico y de laboratorio	14376664	0000221550	331	H.G.Z. No. 36	Pachuca de Soto	13010033	130102	537-173	0341	00	01	0012944	CANULA ADSON, 10 CM DE LONGITUD	09	09530007	095001	101000	2022M05	2	8,427.77	16,855.54	
53201	Instrumental médico y de laboratorio	14376665	0000221526	331	H.G.Z. No. 36	Pachuca de Soto	13010033	130102	537-173	0457	00	01	0012948	CANULA FRAZIER, CON MANDRIL 9 FR. (3 MM), CANULA FRAZIER O FERGUSON, ANCLADA DE 3 A 45 GRADOS, 1 FR DE DIAMETRO, CON MANDRIL, LONGITUD TOTAL DE 18 A 19 MM.	09	09530007	095001	101000	2022M05	22	1,927.92	42,614.64	
53201	Instrumental médico y de laboratorio	14376666	0000221551	331	H.G.Z. No. 36	Pachuca de Soto	13010033	130102	537-173	0465	01	01	0012948	CANULA FRAZIER O FERGUSON, ANCLADA DE 3 A 45 GRADOS, 1 FR DE DIAMETRO, CON MANDRIL, LONGITUD TOTAL DE 18 A 19 MM.	09	09530007	095001	101000	2022M05	43	1,927.92	83,405.55	
53201	Instrumental médico y de laboratorio	14376667	0000221551	331	H.G.Z. No. 36	Pachuca de Soto	13010033	130102	537-173	0468	01	01	0012948	CANULA FRAZIER O FERGUSON, ANCLADA DE 3 A 45 GRADOS, 1 FR DE DIAMETRO, CON MANDRIL, LONGITUD TOTAL DE 18 A 19 MM.	09	09530007	095001	101000	2022M05	61	1,927.92	117,677.12	
53201	Instrumental médico y de laboratorio	14376668	0000214839	331	H.G.Z. No. 36	Pachuca de Soto	13010033	130102	537-173	0507	00	01	0012952	CANULA FRAZIER, CON VALVULA DE DEDO, CON MANDRIL, 5 FR DE CALIBRE (2 MM)	09	09530007	095001	101000	2022M05	5	1,927.07	9,635.35	
53201	Instrumental médico y de laboratorio	14376671	0000221480	331	H.G.Z. No. 36	Pachuca de Soto	13010033	130102	537-172	0770	00	01	0012954	CANULA SINCOPE, CIRIJA, DE DOBLE VIA, CON TUBO DE SILASTIC Y CONEXION DIRECTA A JERINGA	09	09530007	095001	101000	2022M05	1	19,277.12	19,277.12	
53201	Instrumental médico y de laboratorio	14376665	0000221481	331	H.G.Z. No. 36	Pachuca de Soto	13010033	130102	537-173	1075	00	01	0012955	CANULA CONE, CON MANDRIL, 12 POR 69 MM	09	09530007	095001	101000	2022M05	12	4,265.84	51,190.08	
53201	Instrumental médico y de laboratorio	14376667	0000221466	331	H.G.Z. No. 36	Pachuca de Soto	13010033	130102	537-173	1083	00	01	0012963	CANULA CONE, CON MANDRIL, 14 POR 69 MM	09	09530007	095001	101000	2022M05	6	2,512.21	15,073.26	
53201	Instrumental médico y de laboratorio	14376668	0000221528	331	H.G.Z. No. 36	Pachuca de Soto	13010033	130102	537-173	1091	01	01	0012965	CANULA CONE, CON MANDRIL, 15 POR 69 MM	09	09530007	095001	101000	2022M05	9	1,927.92	17,350.28	
53201	Instrumental médico y de laboratorio	14376670	0000221032	331	H.G.Z. No. 36	Pachuca de Soto	13010033	130102	537-173	1125	00	01	0000107	CANULA SCHIEB, PUNTA HOKA, PARA IRRADIACION	09	09530007	095001	101000	2022M05	3	2,775.21	8,325.63	



Anexo 1 Equipamiento 2022

Clave de Cartera SHCP: 1650GYR0061
 No. Solicitud de SHCP: 48575

No. de programa o proyecto PREI: 15130001
 Cuenta contable PREI: 13350109

OLI No.: 078 / 0120

Nombre del programa o proyecto:

Construcción del Hospital General de Zona de 170 camas en el municipio de Pachuca, Hidalgo

Clave CUR	Nombre de clave SHCP	ID de Transac	ID de Solicitud	CUR	Nombre de la Unidad	PREI Milenium Presupuesto del Destino del Bien			SAI			PREI			Milenium Control de Compromisos			cifras en pesos	
						Municipio/Estado	Ubicación	UI	Centro de Costo	CPO-CEN	ESP	DIF	VAR	ID de Artículo	Descripción	URC	URC Ubicación	Código de Costo	Periodo Ptal
331	H.G.Z. No. 36	13010033	200200	537-173	1216	00	01	20012973	CANULA FRAZIER, CALIBRE 6.3 MM.	09	09530007	099001	101000	2022M06	5	2,320.00	11,600.00		
331	H.G.Z. No. 36	13010033	200200	537-173	1638	01	01	20012982	FERGUSON, RECTA, 8 FR DE DIAMETRO, CON MANDRIL, LONGITUD TOTAL DE 18 A 19 MM.	09	09530007	099001	101000	2022M06	8	1,512.20	12,097.59		
331	H.G.Z. No. 36	13010033	200200	537-173	1646	01	01	20012983	CANULA FRAZIER O FERGUSON, RECTA, 1 FR DE DIAMETRO, CON MANDRIL, LONGITUD TOTAL DE 18 A 19 MM.	09	09530007	099001	101000	2022M06	3	1,524.88	4,574.63		
331	H.G.Z. No. 36	13010033	200200	537-173	1653	02	01	20012984	CANULA FRAZIER O FERGUSON, ANCLADA DE 3 A 4.5 GRADOS, DE 12 FR, CON MANDRIL Y VALVULA DE OBTURACION DIGITAL	09	09530007	099001	101000	2022M06	17	2,596.38	44,138.46		
331	H.G.Z. No. 36	13010033	200200	537-173	1851	01	01	20012994	ANIS, CON RETRACTOR DE 1/8", CALIBRE 26, LONGITUD 5.7 MM., CON 2 ORIFICIOS.	09	09530007	099001	101000	2022M06	3	2,991.94	8,975.82		
331	H.G.Z. No. 36	13010033	200200	537-173	2271	01	01	20013022	CANULA COOLEY, CURVA, DE 33 MM. DE LONGITUD.	09	09530007	099001	101000	2022M06	1	9,573.48	9,573.48		
331	H.G.Z. No. 36	13010033	200200	537-173	2289	01	01	20013023	CANULA DE BAKERY	09	09530007	099001	101000	2022M06	1	2,182.46	2,182.46		
331	H.G.Z. No. 36	13010033	200200	537-173	2321	01	01	20013027	CANULA ELSBERG DE 5 FR	09	09530007	099001	101000	2022M06	3	6,635.21	19,505.63		
331	H.G.Z. No. 36	13010033	200200	537-173	2339	01	01	20013028	CANULA ELSBERG DE 7 FR	09	09530007	099001	101000	2022M06	3	3,511.56	10,534.69		
331	H.G.Z. No. 36	13010033	200200	537-173	2347	01	01	20013029	CANULA ELSBERG DE 9 FR.	09	09530007	099001	101000	2022M06	3	3,511.56	10,534.69		
331	H.G.Z. No. 36	13010033	200200	537-173	2354	01	01	20013030	CPADUACION EN CM., CALIBRE 9 FR	09	09530007	099001	101000	2022M06	1	1,927.92	1,927.92		
331	H.G.Z. No. 36	13010033	200200	537-173	2396	01	01	20013034	CANULA PARA INYECCION DE AIRE, CAL 27 GAUGE	09	09530007	099001	101000	2022M06	5	649.51	3,247.53		
331	H.G.Z. No. 36	13010033	200200	537-173	2578	00	01	20013052	CANULA MCINTYRE PARA CAMARA ANTERIOR, RECTA, PLUNTA RONDA Y REDONDA, ANCLADA, DE 26 GAUGE, LONGITUD 17 MM.	09	09530007	099001	101000	2022M06	3	3,489.78	10,469.34		
331	H.G.Z. No. 36	13010033	200200	537-191	0679	03	01	20013067	CINCEL COTILE, RECTO, 4 MM DE ANCHO.	09	09530007	099001	101000	2022M06	3	2,131.96	6,395.89		
331	H.G.Z. No. 36	13010033	200200	537-191	0877	01	01	20013071	CINCEL BISHOP O PARTSCH, RECTO, ANCHO 3 MM.	09	09530007	099001	101000	2022M06	1	1,329.12	1,329.12		
331	H.G.Z. No. 36	13010033	200200	537-191	1446	00	01	20013077	CINCEL CUBIA, FREEH COTILE, 6 MM DE ANCHO	09	09530007	099001	101000	2022M06	3	2,118.11	6,354.33		
331	H.G.Z. No. 36	13010033	200200	537-191	1511	00	01	20013079	CINCEL LAMBOE (MINI), 4 MM DE ANCHO X 12 CM DE LONGITUD.	09	09530007	099001	101000	2022M06	7	1,257.80	8,769.60		
331	H.G.Z. No. 36	13010033	200200	537-191	1529	00	01	20013080	CINCEL LAMBOE (MINI), RECTO, 6 MM DE ANCHO X 12 CM DE LONGITUD.	09	09530007	099001	101000	2022M06	8	1,257.80	10,022.40		

Anexo 1 Equipamiento 2022

Clave de Cartera SHCP: 1650GYR0061
 No. solicitud de SHCP: 48575

No. de programa o proyecto PREI: 15130001
 Cuenta contable PREI: 13350109

Nombre del programa o proyecto:

Construcción del Hospital General de Zona de 170 camas en el municipio de Pachuca, Hidalgo

OLI No.: 078 / 0120

Clave COG	Nombre de clave COG	ID de Transac.	ID de Solicitud	CUR	Nombre de la Unidad	PREI Millennium Presupuesto del Destino del Bien			SAI			PREI Millennium Control de Compromisos			cifras en pesos							
						Municipio/Estado	Ubicación	UI	Centro de Costo	CPO-CEN	ESP	DIF	VAR	ID de Artículo	Descripción	UBG	UBG Ubicación	Centro de Costo	Período Fiscal	No de bienes	Importe autorizado (Presupuesto) IVA	
53201	Instrumental médico y de laboratorio	14376712	000022167	331	H.G.Z. No. 36	Pachuca de Soto	13010033	130102	200200	537-191	1537	00	01	00013081	CINCEL LAVABOTE (MIRIL) RECTO 8 MM DE ANCHO X 12 CM DE LONGITUD.	09530007	095001	151000	2022M06	9	1,255,300	1,255,300
53201	Instrumental médico y de laboratorio	14376709	000022550	331	H.G.Z. No. 36	Pachuca de Soto	13010033	130102	200200	537-191	1545	00	01	00013082	CINCEL LAVABOTE (MIRIL) RECTO 2 x 4 MM DE ANCHO X 8 CM DE LONGITUD.	09530007	095001	151000	2022M06	3	118,145	118,145
53201	Instrumental médico y de laboratorio	14376699	000022629	331	H.G.Z. No. 36	Pachuca de Soto	13010033	130102	200200	537-191	1238	00	01	00013098	CINCEL ALEXANDER	09530007	095001	151000	2022M06	1	2,764,128	2,764,128
53201	Instrumental médico y de laboratorio	14376701	0000223482	331	H.G.Z. No. 36	Pachuca de Soto	13010033	130102	200200	537-191	2287	00	01	00013103	CINCEL COTILE DE 7 MM DE ANCHO DE HOJA, DE 18 MM DE LONGITUD.	09530007	095001	151000	2022M06	3	1,240,745	1,240,745
53201	Instrumental médico y de laboratorio	14376702	0000222045	331	H.G.Z. No. 36	Pachuca de Soto	13010033	130102	200200	537-191	2295	00	01	00013104	CINCEL COTILE DE 9 MM, ANCHO DE HOJA Y 18 MM DE LONG.	09530007	095001	151000	2022M06	4	1,139,722	1,139,722
53201	Instrumental médico y de laboratorio	14376706	0000221875	331	H.G.Z. No. 36	Pachuca de Soto	13010033	130102	200200	537-191	2303	00	01	00013105	CINCEL FREER, RECTO, ANCHO DE LA HOJA 4 MM, LONG. DE 16 A 17 MM.	09530007	095001	151000	2022M06	5	1,118,354	1,118,354
53201	Instrumental médico y de laboratorio	14376705	0000224166	331	H.G.Z. No. 36	Pachuca de Soto	13010033	130102	200200	537-191	2311	00	01	00013106	CINCEL FREER, PARA SEPTUM NASAL, CURVO, ANCHO DE LA HOJA 4 O 5 MM, LONG. DE 16 O 19 CM	09530007	095001	151000	2022M06	1	5,318,711	5,318,711
53201	Instrumental médico y de laboratorio	14376708	0000224167	331	H.G.Z. No. 36	Pachuca de Soto	13010033	130102	200200	537-191	2444	00	01	00013119	CINCEL HIBBS, CURVO, ANCHO DE LA HOJA DE 12 A 13 MM, LONG. 24 MM.	09530007	095001	151000	2022M06	2	12,191,094	12,191,094
53201	Instrumental médico y de laboratorio	14376713	0000226232	331	H.G.Z. No. 36	Pachuca de Soto	13010033	130102	200200	537-209	0034	00	01	00013167	CIZALLA COTILE KAZANJIAN	09530007	095001	151000	2022M06	3	5,588,505	5,588,505
53201	Instrumental médico y de laboratorio	14376721	0000226233	331	H.G.Z. No. 36	Pachuca de Soto	13010033	130102	200200	537-209	0812	00	01	00013191	CIZALLA LISTON O STILLE, 26.7 CM DE LONGITUD.	09530007	095001	151000	2022M06	3	16,803,300	16,803,300
53201	Instrumental médico y de laboratorio	14376714	0000224168	331	H.G.Z. No. 36	Pachuca de Soto	13010033	130102	200200	537-209	0780	00	01	00013193	CIZALLA LISTON O STILLE, LISTON, PARA HUESOS, CURVA, DOBLE ARTICULACION, LONG 27 A 28 MM	09530007	095001	151000	2022M06	2	22,786,724	22,786,724
53201	Instrumental médico y de laboratorio	14376715	0000224857	331	H.G.Z. No. 36	Pachuca de Soto	13010033	130102	200200	537-209	0778	00	01	00013194	CIZALLA LISTON O STILLE, LISTON, RECTA, DOBLE ARTICULACION, LONGITUD DE 25.5 A 28 MM	09530007	095001	151000	2022M06	2	12,821,111	12,821,111
53201	Instrumental médico y de laboratorio	14376716	0000222744	331	H.G.Z. No. 36	Pachuca de Soto	13010033	130102	200200	537-209	0786	00	01	00013198	CIZALLA LISTON, ANGULADA, CON ARTICULACION	09530007	095001	151000	2022M06	1	7,427,775	7,427,775
53201	Instrumental médico y de laboratorio	14376717	0000224169	331	H.G.Z. No. 36	Pachuca de Soto	13010033	130102	200200	537-209	0794	00	01	00013196	SEJICILLA, LONG. 14 MM	09530007	095001	151000	2022M06	1	1,507,791	1,507,791
53201	Instrumental médico y de laboratorio	14376718	0000222751	331	H.G.Z. No. 36	Pachuca de Soto	13010033	130102	200200	537-209	0802	00	01	00013197	CIZALLA LISTON, ANGULADA, DE ARTICULACION SENCILLA, LONG. DE 19 A 22 MM	09530007	095001	151000	2022M06	1	9,441,179	9,441,179
53201	Instrumental médico y de laboratorio	14376719	0000224171	331	H.G.Z. No. 36	Pachuca de Soto	13010033	130102	200200	537-209	0810	00	01	00013198	CIZALLA LISTON, RECTA, CON ARTICULACION SENCILLA, LONG. 14 MM.	09530007	095001	151000	2022M06	2	7,024,724	7,024,724
53201	Instrumental médico y de laboratorio	14376719	0000224171	331	H.G.Z. No. 36	Pachuca de Soto	13010033	130102	200200	537-209	0810	00	01	00013198	CIZALLA LISTON, RECTA, ANGULADA, CON ARTICULACION DOBLE, LONG. DE 18 A 19 MM.	09530007	095001	151000	2022M06	2	14,000,465	14,000,465

Anexo 1 Equipamiento 2022

Clave de Cartera SHCP : 1650GYR0061
No. solicitud de SHCP : 48575

No. de programa o proyecto PREI : 15130001
Cuenta contable PREI : 13350109

OLI No.: 078 / 0120

Nombre del programa o proyecto :

Construcción del Hospital General de Zona de 170 camas en el municipio de Pachuca, Hidalgo

Clave CDP	Nombre de clave COG	ID de Transac.	ID de Solicitud	CUR	Nombre de la Unidad	PREI Millenium Presupuesto del Destino del Bien				PREI Millenium Control de Compromisos				cifras en pesos									
						Municipio/Estado	Ubicación	UI	Centro de Costo	GPO. GEN	ESP	DIF	VAR	ID de Artículo	Descripción	UIC	URC Ubicación	II	Centro de Costo	Período Patal	No de bienes	Monto Unitario con IVA	Importe Total con IVA
151301	15130100033	14376720	000022792	331	H.G.Z. No. 36	Pachuca de Soto	13010033	130102	200200	537-209	0828	00	01	30013199	CIZALLA RUSKIN-LISTON, RECTA, DOBLE ARTICULACION, LONG. 18 A 19 MM.	09	09530007	099001	1C1000	2022M06	6	15,711.87	94,770.91
151301	15130100033	14376723	0000223467	331	H.G.Z. No. 36	Pachuca de Soto	13010033	130102	200200	537-209	0844	00	01	30013201	CORTAR Y REMOVER YESO, DE 37 A 39 MM.	09	09530007	099001	1C1000	2022M06	1	11,655.26	11,655.26
151301	15130100033	14376727	000022477	331	H.G.Z. No. 36	Pachuca de Soto	13010033	130102	200200	537-209	0859	00	01	30013203	CIZALLA STILLER PARA CORTAR O REMOVER YESO, SIN GUIA, LONG. DE 25 A 26 MM.	09	09530007	099001	1C1000	2022M06	3	10,245.56	30,736.75
151301	15130100033	14376729	000022636	331	H.G.Z. No. 36	Pachuca de Soto	13010033	130102	200200	537-218	0058	00	01	30013205	COMPACTOS CASTROVIEJO	09	09530007	099001	1C1000	2022M06	6	12,887.01	77,292.06
151301	15130100033	14376728	000022473	331	H.G.Z. No. 36	Pachuca de Soto	13010033	130102	200200	537-227	0081	00	01	30013209	CONDUCTOR POPPEN PARA SIERRA DE OILCL, 177.5 CM DE LONGITUD.	09	09530007	099001	1C1000	2022M06	12	3,233.84	36,686.07
151301	15130100033	14376733	000022050	331	H.G.Z. No. 36	Pachuca de Soto	13010033	130102	200200	537-237	0279	00	01	30013244	CORTADOR PARA CLAVOS DELGADOS, ACCION MULTIPLE, DE 32 MM DE LONGITUD.	09	09530007	099001	1C1000	2022M06	2	27,144.00	54,288.00
151301	15130100033	14376734	0000223468	331	H.G.Z. No. 36	Pachuca de Soto	13010033	130102	200200	537-237	0287	00	01	30013245	CRUESOS, DOBLE ACCION	09	09530007	099001	1C1000	2022M06	2	31,320.00	62,640.00
151301	15130100033	14376739	0000221985	331	H.G.Z. No. 36	Pachuca de Soto	13010033	130102	200200	537-251	0015	00	01	30013246	CURETA MC CALL, DERECHA E IZQUIERDA, JUEGO NO. 2	09	09530007	099001	1C1000	2022M06	1	1,928.50	1,928.50
151301	15130100033	14376739	000022309	331	H.G.Z. No. 36	Pachuca de Soto	13010033	130102	200200	537-251	0084	00	01	30013248	CURETA GOLDMAN FOX DEL COSTO TOMO GLUCK O STILLE O SIMILAR DE A 23 MM. DE LONG.	09	09530007	099001	1C1000	2022M06	3	7,356.00	22,068.00
151301	15130100033	14376736	0000220174	331	H.G.Z. No. 36	Pachuca de Soto	13010033	130102	200200	537-254	0667	00	01	30013246	CUCHARILLA COARLEY NO. 1, LONGITUD 2 CM.	09	09530007	099001	1C1000	2022M06	2	1,956.01	3,912.01
151301	15130100033	14376754	0000223986	331	H.G.Z. No. 36	Pachuca de Soto	13010033	130102	200200	537-263	0029	00	01	30013240	CUCHARILLA COARLEY NO. 5, LONGITUD 2 CM.	09	09530007	099001	1C1000	2022M06	2	1,961.96	3,923.91
151301	15130100033	14376755	0000224492	331	H.G.Z. No. 36	Pachuca de Soto	13010033	130102	200200	537-263	0086	00	01	30013241	CUCHARILLA COBB NO. 3	09	09530007	099001	1C1000	2022M06	12	4,516.22	54,194.64
151301	15130100033	14376759	000022405	331	H.G.Z. No. 36	Pachuca de Soto	13010033	130102	200200	537-263	0094	00	01	30013241	CUCHARILLA COBB NO. 3	09	09530007	099001	1C1000	2022M06	3	1,071.20	3,213.60
151301	15130100033	14376761	0000223422	331	H.G.Z. No. 36	Pachuca de Soto	13010033	130102	200200	537-263	0243	01	01	30013246	COPA DEL NO. 0 DE 2.6 MM DE DIAMETRO, PARA CIRUCIA DE MASTOIDES LONGITUD 2 CM.	09	09530007	099001	1C1000	2022M06	3	1,071.20	3,213.60
151301	15130100033	14376765	0000224493	331	H.G.Z. No. 36	Pachuca de Soto	13010033	130102	200200	537-263	0243	01	01	30013246	COPA DEL NO. 1 O DE 3.4 MM DE DIAMETRO, PARA CIRUCIA DE MASTOIDES LONGITUD 2 CM.	09	09530007	099001	1C1000	2022M06	3	1,071.20	3,213.60
151301	15130100033	14376767	0000223678	331	H.G.Z. No. 36	Pachuca de Soto	13010033	130102	200200	537-265	0524	00	01	30013249	CUCHARILLA CLOWARD NO. 5	09	09530007	099001	1C1000	2022M06	3	3,340.80	10,022.40
151301	15130100033	14376768	0000223498	331	H.G.Z. No. 36	Pachuca de Soto	13010033	130102	200200	537-263	0542	00	01	30013270	CUCHARILLA CLOWARD NO. 5	09	09530007	099001	1C1000	2022M06	3	3,340.80	10,022.40
151301	15130100033	14376767	0000221311	331	H.G.Z. No. 36	Pachuca de Soto	13010033	130102	200200	537-265	0594	01	01	30013309	JUEGO DE DIFERENTES DIAMETROS, DEL NO. #15 NIMDEL NO. #2 NIM	09	09530007	099001	1C1000	2022M06	1	1,676.40	1,676.40



Anexo 1 Equipamiento 2022

Clave de Cartera SHCP :
 No. solicitud de SHCP :

1650CYR0061
 48575

No. de programa o proyecto PREI :
 Cuenta contable PREI :

15130001
 13350109

OLI No.: 078 / 0120

Nombre del programa o proyecto : Construcción del Hospital General de Zona de 170 camas en el municipio de Pachuca, Hidalgo

Clave COG	Nombre de clave COG	ID de Transac.	ID de Solicitud	CUR	Nombre de la Unidad	PREI Millenium Presupuesto del Destino del Bien			SAI			PREI			PREI Millenium Control de Compras			cifras en pesos					
						Municipio/Estado	Ubicación	UI	Centro de Costo	GEN	ESP	DIF	VAR	ID de Artículo	Description	IND	UBICACION	LI	Centro de Costo	Periodo Patral	No de bienes	Precio Unitario con IVA	Importe Total con IVA
53201	Instrumental médico y de laboratorio	14376749	0000223425	331	H.G.Z. No. 36	Pachuca de Soto	13010033	130102	200200	537-263	1365	00	01	0003344	CUCHARILLA BUCK. PECTA. BORDE ROMO, DEL NO. 2	09	09530007	099001	101000	2022M06	1	1,677.40	1,677.40
53201	Instrumental médico y de laboratorio	14376748	0000223426	331	H.G.Z. No. 36	Pachuca de Soto	13010033	130102	200200	537-263	1373	00	01	0003345	CUCHARILLA BUCK. PECTA. BORDE ROMO, DEL NO. 1	09	09530007	099001	101000	2022M06	1	1,677.40	1,677.40
53201	Instrumental médico y de laboratorio	14376746	0000221993	331	H.G.Z. No. 36	Pachuca de Soto	13010033	130102	200200	537-263	1407	00	01	0001348	CUCHARILLA BRUNS. MANCO ESTRIADO, COPA REDONDA, DEL NO. 3	09	09530007	099001	101000	2022M06	1	1,940.37	1,940.37
53201	Instrumental médico y de laboratorio	14376745	0000223427	331	H.G.Z. No. 36	Pachuca de Soto	13010033	130102	200200	537-263	1449	00	01	0001352	CUCHARILLA BRUNS CURVA, COPA REDONDA NO.00.	09	09530007	099001	101000	2022M06	1	1,940.37	1,940.37
53201	Instrumental médico y de laboratorio	14376744	0000224108	331	H.G.Z. No. 36	Pachuca de Soto	13010033	130102	200200	537-263	1456	00	01	0001353	CUCHARILLA BRUNS CURVA, COPA REDONDA NO.00.	09	09530007	099001	101000	2022M06	4	154.628	618.513
53201	Instrumental médico y de laboratorio	14376753	0000227081	331	H.G.Z. No. 36	Pachuca de Soto	13010033	130102	200200	537-263	1506	00	01	0001358	CUCHARILLA COAKLEY DEL NO. 6	09	09530007	099001	101000	2022M06	2	1,954.01	3,908.01
53201	Instrumental médico y de laboratorio	14376756	0000224109	331	H.G.Z. No. 36	Pachuca de Soto	13010033	130102	200200	537-263	1548	00	01	0001362	CUCHARILLA COBB NO	09	09530007	099001	101000	2022M06	6	4,529.56	27,177.36
53201	Instrumental médico y de laboratorio	14376757	0000226186	331	H.G.Z. No. 36	Pachuca de Soto	13010033	130102	200200	537-263	1555	00	01	0001363	CUCHARILLA COBB NO.1	09	09530007	099001	101000	2022M06	6	4,571.19	27,426.54
53201	Instrumental médico y de laboratorio	14376758	0000226187	331	H.G.Z. No. 36	Pachuca de Soto	13010033	130102	200200	537-263	1563	00	01	0001364	CUCHARILLA COBB NO. 2	09	09530007	099001	101000	2022M06	6	4,529.56	27,177.36
53201	Instrumental médico y de laboratorio	14376762	0000222683	331	H.G.Z. No. 36	Pachuca de Soto	13010033	130102	200200	537-263	1654	00	01	0001373	CUCHARILLA LEMPERT, CON COPA DEL NO. 0 DE 2.4 MM. DE DIAMETRO, PARA CIRUGIA DE MASTOIDES.	09	09530007	099001	101000	2022M06	3	1,071.20	3,213.60
53201	Instrumental médico y de laboratorio	14376763	0000225501	331	H.G.Z. No. 36	Pachuca de Soto	13010033	130102	200200	537-263	1662	00	01	0001374	CUCHARILLA LEMPERT, CON COPA DEL NO. 0 DE 2.4 MM. DE DIAMETRO, PARA CIRUGIA DE MASTOIDES.	09	09530007	099001	101000	2022M06	3	1,071.20	3,213.60
53201	Instrumental médico y de laboratorio	14376764	0000224808	331	H.G.Z. No. 36	Pachuca de Soto	13010033	130102	200200	537-263	1670	00	01	0001375	CUCHARILLA LEMPERT, CON COPA DEL NO. 0 DE 1.8 MM. DE DIAMETRO, PARA CIRUGIA DE MASTOIDES.	09	09530007	099001	101000	2022M06	3	1,035.88	3,107.64
53201	Instrumental médico y de laboratorio	14376767	0000223432	331	H.G.Z. No. 36	Pachuca de Soto	13010033	130102	200200	537-263	1704	00	01	0001378	CUCHARILLA MEYHOEFER PARA CHALAZION.	09	09530007	099001	101000	2022M06	3	1,801.60	5,404.80
53201	Instrumental médico y de laboratorio	14376768	0000222684	331	H.G.Z. No. 36	Pachuca de Soto	13010033	130102	200200	537-263	1720	00	01	0001380	CUCHARILLA MEYHOEFER DE 2.4 MM. DE DIAMETRO, PARA CHALAZION.	09	09530007	099001	101000	2022M06	2	1,348.87	2,697.74
53201	Instrumental médico y de laboratorio	14376769	0000223433	331	H.G.Z. No. 36	Pachuca de Soto	13010033	130102	200200	537-263	1746	00	01	0001382	CUCHARILLA MEYHOEFER DE 3.5 MM. DE DIAMETRO, PARA CHALAZION.	09	09530007	099001	101000	2022M06	3	2,107.00	6,321.00
53201	Instrumental médico y de laboratorio	14376773	0000221994	331	H.G.Z. No. 36	Pachuca de Soto	13010033	130102	200200	537-263	1761	00	01	0001384	CUCHARILLA RECAMIER-SIMS-BUM, FLEXIBLE, ANCHO DE 7 A 7.5 MM. 85 MM	09	09530007	099001	101000	2022M06	17	2,342.96	39,830.32
53201	Instrumental médico y de laboratorio	14376775	0000224815	331	H.G.Z. No. 36	Pachuca de Soto	13010033	130102	200200	537-263	1795	00	01	0001387	CUCHARILLA RECAMIER-SIMS-BUM, FLEXIBLE, ROMA, ANCHO DE 7 A 7.5 MM.	09	09530007	099001	101000	2022M06	2	2,947.41	5,894.82
53201	Instrumental médico y de laboratorio	14376776	0000225508	331	H.G.Z. No. 36	Pachuca de Soto	13010033	130102	200200	537-263	1803	00	01	0001388	CUCHARILLA RECAMIER-SIMS-BUM, FLEXIBLE, ROMA, ANCHO DE 8 A 8.5 MM.	09	09530007	099001	101000	2022M06	2	1,838.1	3,676.2
53201	Instrumental médico y de laboratorio	14376777	0000222687	331	H.G.Z. No. 36	Pachuca de Soto	13010033	130102	200200	537-263	1811	00	01	0001389	CUCHARILLA RECAMIER-SIMS-BUM, FLEXIBLE, ROMA, ANCHO DE 9 A 9.5 MM.	09	09530007	099001	101000	2022M06	2	2,271.56	4,543.12

Anexo 1 Equipamiento 2022

Clave de Cartera SHCP : 1650GYR0061
No. solicitud de SHCP : 48575

No. de programa o proyecto PREI : 15130001
Cuenta contable PREI : 13350109

OLINo.: 078 / 0120

Nombre del programa o proyecto : Construcción del Hospital General de Zona de 170 camas en el municipio de Pachuca, Hidalgo

Clave CCG	Número de clave CCG	ID de Transac.	ID de Solicitud	CUR	Nombre de la Unidad	PREI Millennium Presupuesto del Destino del Bien			SAI			PREI			PREI Millennium Control de Compras			cifras en pesos				
						Municipio/Estado	Ubicación	Centro de Costo	CPO-CEN	ESP	DIF VAR	ID de Artículo	Descripción	HQ	Ubicación	UI	Centro de Costo	Período de Costo	No. de bienes	Precio Unitario con IVA	Importe Total con IVA	
078-01	1650GYR0061-48575	14376779	0000223436	331	H.G.Z. No. 36	Pachuca de Soto	13010033	200200	537-272	0-65	00	01	0013462	CUCHILLO CON MANGO DE MADERA DE 170 MM	09	09530007	099001	1C1000	2022M06	1	5,296.39	5,296.39
078-01	1650GYR0061-48575	14376780	0000223437	331	H.G.Z. No. 36	Pachuca de Soto	13010033	200200	537-272	0-475	00	01	0013463	CUCHILLO COTILE PUNTA REDONDEADA DE 15 MM DE LONGITUD.	09	09530007	099001	1C1000	2022M06	5	2,255.04	11,275.20
078-01	1650GYR0061-48575	14376781	0000223437	331	H.G.Z. No. 36	Pachuca de Soto	13010033	200200	537-272	0-481	00	01	0013464	CUCHILLO FOMON, DOBLE FILO DE 16 A 17 MM DE LONGITUD.	09	09530007	099001	1C1000	2022M06	5	2,060.71	10,303.53
078-01	1650GYR0061-48575	14376782	0000223436	331	H.G.Z. No. 36	Pachuca de Soto	13010033	200200	537-272	0-507	00	01	0013466	CUCHILLO LISTON DE UNA SOLA PIEZA, LONGITUD DE 16 A 17 MM.	09	09530007	099001	1C1000	2022M06	2	2,668.55	5,337.09
078-01	1650GYR0061-48575	14376783	0000223436	331	H.G.Z. No. 36	Pachuca de Soto	13010033	200200	537-272	0-515	00	01	0013467	CUCHILLO LISTON DE UNA SOLA PIEZA, LONGITUD DE 19 A 21 MM.	09	09530007	099001	1C1000	2022M06	4	2,928.68	11,714.71
078-01	1650GYR0061-48575	14376784	0000223436	331	H.G.Z. No. 36	Pachuca de Soto	13010033	200200	537-272	0-549	00	01	0013470	CUCHILLO VIRCHOW, DE 160 MM.	09	09530007	099001	1C1000	2022M06	1	5,187.52	5,187.52
078-01	1650GYR0061-48575	14376785	0000223436	331	H.G.Z. No. 36	Pachuca de Soto	13010033	200200	537-272	0-556	00	01	0013471	CUCHILLO VIRCHOW, DE 200 MM.	09	09530007	099001	1C1000	2022M06	3	5,813.68	17,441.04
078-01	1650GYR0061-48575	14376786	0000223436	331	H.G.Z. No. 36	Pachuca de Soto	13010033	200200	537-272	0-564	00	01	0013472	CUCHILLO VIRCHOW, MANGO DE METAL, LONGITUD DE 24 A 35 MM.	09	09530007	099001	1C1000	2022M06	2	9,257.96	18,515.92
078-01	1650GYR0061-48575	14376792	0000223436	331	H.G.Z. No. 36	Pachuca de Soto	13010033	200200	537-278	0-014	00	01	0013478	DERMATOMO SCHINK	09	09530007	099001	1C1000	2022M06	1	242,143.04	242,143.04
078-01	1650GYR0061-48575	14376794	0000223436	331	H.G.Z. No. 36	Pachuca de Soto	13010033	200200	537-286	0-586	00	01	0013493	DESATORNILLADOR HEXAGONAL PEQUEÑO CON SUJETADOR AUTOMÁTICO DE TORNILLOS, PUNTA DE 2.5	09	09530007	099001	1C1000	2022M06	1	4,746.25	4,746.25
078-01	1650GYR0061-48575	14376795	0000223436	331	H.G.Z. No. 36	Pachuca de Soto	13010033	200200	537-290	0-026	00	01	0013498	DIAPASON HARTMAN, DE ALEACION DE ALUMINIO, EN TONO DE DO.	09	09530007	099001	1C1000	2022M06	1	6,409.73	6,409.73
078-01	1650GYR0061-48575	14376804	0000223436	331	H.G.Z. No. 36	Pachuca de Soto	13010033	200200	537-301	0-183	02	01	0001352	DILATADORES SAVARY-	09	09530007	099001	1C1000	2022M06	1	278,678.40	278,678.40
078-01	1650GYR0061-48575	14376796	0000223436	331	H.G.Z. No. 36	Pachuca de Soto	13010033	200200	537-301	0-304	03	01	0001353	SUILLIARD, JUEGO DILATADOR CASTROVIEJO, CON DOBLE PUNTA	09	09530007	099001	1C1000	2022M06	3	881.95	2,645.85
078-01	1650GYR0061-48575	14376807	0000223436	331	H.G.Z. No. 36	Pachuca de Soto	13010033	200200	537-301	0-411	02	01	0001354	DILATADOR VAN BUREN, JUEGO DE 12 PZAS CALIBRES DE 8 A 3 FH.	09	09530007	099001	1C1000	2022M06	1	22,235.80	22,235.80
078-01	1650GYR0061-48575	14376809	0000223436	331	H.G.Z. No. 36	Pachuca de Soto	13010033	200200	537-301	0-245	03	01	0001354	DILATADOR CABRET	09	09530007	099001	1C1000	2022M06	1	22,008.60	22,008.60
078-01	1650GYR0061-48575	14376810	0000223436	331	H.G.Z. No. 36	Pachuca de Soto	13010033	200200	537-301	0-203	00	01	0001354	DILATADOR HOLLINGER HURST	09	09530007	099001	1C1000	2022M06	1	710,755.20	710,755.20
078-01	1650GYR0061-48575	14376811	0000223436	331	H.G.Z. No. 36	Pachuca de Soto	13010033	200200	537-301	0-293	00	01	0001354	DILATADOR HEGAR, DE DOBLE EXTREMO, PUNTA CONICA, HUECO, CALIBRE 3-4.	09	09530007	099001	1C1000	2022M06	1	494.58	494.58
078-01	1650GYR0061-48575	14376812	0000223436	331	H.G.Z. No. 36	Pachuca de Soto	13010033	200200	537-301	0-249	00	01	0001354	DILATADOR HEGAR, DE DOBLE EXTREMO, PUNTA CONICA, HUECO, CALIBRE 3-6.	09	09530007	099001	1C1000	2022M06	1	754.58	754.58
078-01	1650GYR0061-48575	14376813	0000223436	331	H.G.Z. No. 36	Pachuca de Soto	13010033	200200	537-301	0-154	01	01	0001355	DILATADOR DE TUBOS, CON MECANISMO DE TORNILLO	09	09530007	099001	1C1000	2022M06	2	70,289.30	140,578.60
078-01	1650GYR0061-48575	14376814	0000223436	331	H.G.Z. No. 36	Pachuca de Soto	13010033	200200	537-301	0-970	00	01	0001355	DILATADOR INTIL	09	09530007	099001	1C1000	2022M06	1	1,369.75	1,369.75

Anexo 1 Equipamiento 2022

Clave de Cartera SHCP : 1650GYR0061
No. solicitud de SHCP : 48575

No. de programa o proyecto PREI : 15130001
Cuenta contable PREI : 13350109

Nombre del programa o proyecto : Construcción del Hospital General de Zona de 170 camas en el municipio de Pachuca, Hidalgo

OLLI No: 078 / 0120

Clave COG	Nombre de clave COG	ID de Transac.	ID de Solicitud	CUP	Nombre de la Unidad	PREI Millennium Presupuesto del Destino del Bien			SAI			PREI		PREI Millennium Control de Compras				cifras en pesos				
						Municipio/Estado	Ubicación	UI	Centro de Costo	CDP.- GEN	ESP	DIF	VAP	ID de Artículo	Descripción	URG	UBI	Centro de Costo	Periodo Fiscal	No de bienes	Precio Unitario con IVA	Importe total IVA
53201	Instrumental médico y de laboratorio	14376809	0000223445	331	H.G.Z. No. 36	Pachuca de Soto	13010033	130102	200200	537-301	3688	00	01	20013562	DILATADORES TUCKER	09	09530007	101000	2022H06	1	605,251.00	605,251.00
53201	Instrumental médico y de laboratorio	14376900	0000224201	331	H.G.Z. No. 36	Pachuca de Soto	13010033	130102	200200	537-301	3770	00	01	20013566	DILATADOR HEGAR, DE DOBLE EXTREMO, CON PUNTA CONICA, HUECO, CALIBRE 1.2 MM.	09	09530007	101000	2022H06	1	434.00	434.00
53201	Instrumental médico y de laboratorio	14376803	0000224821	331	H.G.Z. No. 36	Pachuca de Soto	13010033	130102	200200	537-301	3738	00	01	20013567	DILATADOR HEGAR, JUEGO DE OCHO PIEZAS, DE DOBLE EXTREMO, PUNTA CONICA, CALIBRE 1.2 MM.	09	09530007	101000	2022H06	23	6,912.31	155,008.42
53201	Instrumental médico y de laboratorio	14376805	0000222702	331	H.G.Z. No. 36	Pachuca de Soto	13010033	130102	200200	537-301	3746	00	01	20013568	DILATADOR RITTER TAMANO	09	09530007	101000	2022H06	1	3,691.92	3,691.92
53201	Instrumental médico y de laboratorio	14376906	0000221337	331	H.G.Z. No. 36	Pachuca de Soto	13010033	130102	200200	537-301	3761	00	01	20013584	DILATADOR RITTER TAMANO	09	09530007	101000	2022H06	1	3,691.92	3,691.92
53201	Instrumental médico y de laboratorio	14376822	0000224827	331	H.G.Z. No. 36	Pachuca de Soto	13010033	130102	200200	537-316	0048	00	01	20013570	DILATADOR RITTER TAMANO	09	09530007	101000	2022H06	2	21,125.85	43,251.70
53201	Instrumental médico y de laboratorio	14376811	0000223446	331	H.G.Z. No. 36	Pachuca de Soto	13010033	130102	200200	537-316	0018	00	01	20013592	DISECTOR BUNNELL, PUNTA TUBULAR CON RANURAS, 2 MM DE DIAMETRO DE LA BOCA, 13 CM DE LONGITUD.	09	09530007	101000	2022H06	3	2,274.12	6,822.36
53201	Instrumental médico y de laboratorio	14376814	0000223447	331	H.G.Z. No. 36	Pachuca de Soto	13010033	130102	200200	537-316	0240	00	01	20013593	DISECTOR HURD.	09	09530007	101000	2022H06	5	1,637.00	8,185.00
53201	Instrumental médico y de laboratorio	14376815	0000225519	331	H.G.Z. No. 36	Pachuca de Soto	13010033	130102	200200	537-316	0181	00	01	20013596	DISECTOR JOSEPH PARA AMIGDALA.	09	09530007	101000	2022H06	2	2,295.04	4,590.08
53201	Instrumental médico y de laboratorio	14376841	0000222013	331	H.G.Z. No. 36	Pachuca de Soto	13010033	130102	200200	537-316	0505	00	01	20013616	DISECTOR BUNNELL, JUEGO DE 3 DIAMETROS	09	09530007	101000	2022H06	1	1,999.37	1,999.37
53201	Instrumental médico y de laboratorio	14376826	0000224828	331	H.G.Z. No. 36	Pachuca de Soto	13010033	130102	200200	537-327	0155	01	01	20013629	ELEVADOR SELDIN, MANCO METALICO, EXTREMO LARGO Y DELGADO, CON LANCETA	09	09530007	101000	2022H06	1	1,632.92	1,632.92
53201	Instrumental médico y de laboratorio	14376826	0000224828	331	H.G.Z. No. 36	Pachuca de Soto	13010033	130102	200200	537-327	0346	00	01	20013632	PEDONCO, 6 MM DE ANCHO, VASTAGO LIGERAMENTE CURVO.	09	09530007	101000	2022H06	1	3,751.64	3,751.64
53201	Instrumental médico y de laboratorio	14376842	0000222014	331	H.G.Z. No. 36	Pachuca de Soto	13010033	130102	200200	537-327	0353	01	01	20013633	MANCO METALICO RECTO, ACANALADO, EXTREMO ANCHO	09	09530007	101000	2022H06	1	1,503.39	1,503.39
53201	Instrumental médico y de laboratorio	14376835	0000221813	331	H.G.Z. No. 36	Pachuca de Soto	13010033	130102	200200	537-327	0528	00	01	20013544	ELEVADOR LANGENBECK, 91 CM DE LONGITUD	09	09530007	101000	2022H06	6	4,280.42	25,682.52
53201	Instrumental médico y de laboratorio	14376833	0000222679	331	H.G.Z. No. 36	Pachuca de Soto	13010033	130102	200200	537-327	0536	00	01	20013642	ELEVADOR MOLL YOUNG, 9 CM DE LONGITUD	09	09530007	101000	2022H06	1	1,855.64	1,855.64
53201	Instrumental médico y de laboratorio	14376838	0000222680	331	H.G.Z. No. 36	Pachuca de Soto	13010033	130102	200200	537-327	1574	01	01	20013657	MANCO METALICO, EXTREMO EN ANCHULO	09	09530007	101000	2022H06	1	3,276.78	3,276.78
53201	Instrumental médico y de laboratorio	14376839	0000222687	331	H.G.Z. No. 36	Pachuca de Soto	13010033	130102	200200	537-327	1609	01	01	20013658	PI EVADOR SELDIN, DE BANDERA, IZQUIERDO EXTREMO EN ANCHULO RECTO, H.C.Z. GRANDE	09	09530007	101000	2022H06	1	3,276.78	3,276.78

Anexo 1 Equipamiento 2022

Clave de Cartera SHCP :
No. solicitud de SHCP :

1650CYR0061
48575

No. de programa o proyecto PREI :
Cuenta contable PREI :

15130001
13350109

OLI No.: 078 / 0120

Nombre del programa o proyecto :

Construcción del Hospital General de Zona de 170 camas en el municipio de Pachuca, Hidalgo

Clave CICP	Nombre de clave CICAT	ID de Transacción	ID de Solicitud	CUR	Nombre de la Unidad	PREI Millenium Presupuesto del Distrito del Bien				PREI				PREI Millenium Control de Compras y Ventas			Monto autorizado	cifras en pesos				
						Municipio/Estado	Ubicación	UI	Centro de Costo	CPO-GEN	ESP	DIF	VAR	ID de Artículo	Descripción	URC			URC Ubicación	II	Centro de Costo	Periodo de Costo
322.01	Intervención al medio ambiente - Rehabilitación	14376824	000022410	331	H.G.Z. No. 36	Pachuca de Soto	13010033	130102	200200	537-327	2664	01	00013664	ELEVADOR BEIN, CON MANCO METALICO, RECTO, ACANALADO, 4 MM., ANCHO DE HOJA.	09	09530007	099001	101000	2022M06	1	1,047.48	1,047.48
322.01	Intervención al medio ambiente - Rehabilitación	14376840	000022411	331	H.G.Z. No. 36	Pachuca de Soto	13010033	130102	200200	537-327	2821	00	00013679	ELEVADOR SELDIN DE DOBLE EXTREMO, ANGULADO, CON PUNTA DE TRABAJO DE MEDIA CAÑA.	09	09530007	099001	101000	2022M06	2	1642.56	3,285.12
322.01	Intervención al medio ambiente - Rehabilitación	14376825	000022499	331	H.G.Z. No. 36	Pachuca de Soto	13010033	130102	200200	537-327	2839	00	00013680	ELEVADOR COBB, HOJA CURVA DE 13 A 14 MM. DE ANCHO, LONGITUD DE 24 A 28 MM.	09	09530007	099001	101000	2022M06	2	4,538.58	9,057.17
322.01	Intervención al medio ambiente - Rehabilitación	14376827	000022412	331	H.G.Z. No. 36	Pachuca de Soto	13010033	130102	200200	537-327	2854	00	00013682	ELEVADOR CON MANCO, VASTAGO RECTO, CORTE CURVO, DE 195 MM A 21 MM DE LONGITUD.	09	09530007	099001	101000	2022M06	2	2,210.95	4,421.90
322.01	Intervención al medio ambiente - Rehabilitación	14376828	0000226183	331	H.G.Z. No. 36	Pachuca de Soto	13010033	130102	200200	537-327	2862	00	00013683	VASTAGO RECTO, CORTE CURVO, DE 195 MM A 19 MM DE LONGITUD.	09	09530007	099001	101000	2022M06	3	2,588.80	7,766.40
322.01	Intervención al medio ambiente - Rehabilitación	14376829	0000225502	331	H.G.Z. No. 36	Pachuca de Soto	13010033	130102	200200	537-327	2870	01	00013684	ELEVADOR CON MANCO, VASTAGO RECTO, CORTE PLANO, DE 18 MM. A 185 MM. DE LONGITUD.	09	09530007	099001	101000	2022M06	5	2,585.56	12,927.80
322.01	Intervención al medio ambiente - Rehabilitación	14376830	0000226188	331	H.G.Z. No. 36	Pachuca de Soto	13010033	130102	200200	537-327	2888	00	00013685	ELEVADOR COTILE, DE DOBLE EXTREMO, CON VASTAGO GRADIADO, LONGITUD DE 2 A 21 MM., PLANO SEPTUM NASAL.	09	09530007	099001	101000	2022M06	6	3,061.00	18,366.00
322.01	Intervención al medio ambiente - Rehabilitación	14376831	0000220316	331	H.G.Z. No. 36	Pachuca de Soto	13010033	130102	200200	537-327	2896	00	00013686	ELEVADOR CUSHING O MARTIN CUSHING, HOJA DE 6 A 7 MM. DE ANCHO LONGITUD DE 17 A 195 MM.	09	09530007	099001	101000	2022M06	6	1,927.92	11,567.52
322.01	Intervención al medio ambiente - Rehabilitación	14376832	0000225503	331	H.G.Z. No. 36	Pachuca de Soto	13010033	130102	200200	537-327	2904	00	00013687	ELEVADOR CUSHING, HOJA DE 11 A 12 MM. DE ANCHO, LONGITUD DE 16 A 3 MM.	09	09530007	099001	101000	2022M06	1	1,595.00	1,595.00
322.01	Intervención al medio ambiente - Rehabilitación	14376837	0000221317	331	H.G.Z. No. 36	Pachuca de Soto	13010033	130102	200200	537-327	2912	00	00013688	DE DOBLE EXTREMO, PUNTA ROMA Y CORTANTE, HOJAS ANGOSTAS, LONGITUD DE 18 A 195 MM. PARA SEPTUM NASAL.	09	09530007	099001	101000	2022M06	3	1,109.45	3,328.34
322.01	Intervención al medio ambiente - Rehabilitación	14376834	0000225955	331	H.G.Z. No. 36	Pachuca de Soto	13010033	130102	200200	537-327	2938	00	00013690	ELEVADOR JOSPREH-MASING, PUNTA CORTANTE DE 8 MM. DE ANCHO.	09	09530007	099001	101000	2022M06	3	1,624.00	4,872.00
322.01	Intervención al medio ambiente - Rehabilitación	14376835	0000221318	331	H.G.Z. No. 36	Pachuca de Soto	13010033	130102	200200	537-327	2935	00	00013700	DE DOBLE EXTREMO LONGITUD DE 22 MM.	09	09530007	099001	101000	2022M06	6	2,673.61	16,041.66
322.01	Intervención al medio ambiente - Rehabilitación	14376852	0000223958	331	H.G.Z. No. 36	Pachuca de Soto	13010033	130102	200200	537-355	0259	00	00013713	ESCORFINA AUFRIGHT CURVA.	09	09530007	099001	101000	2022M06	3	2,305.60	7,096.80
322.01	Intervención al medio ambiente - Rehabilitación	14376857	0000221521	331	H.G.Z. No. 36	Pachuca de Soto	13010033	130102	200200	537-355	0309	00	00013716	ESCORFINA COTILE RECTA CON DIENTES CORTANTES EN DIRECCION POSITIVA.	09	09530007	099001	101000	2022M06	3	6,264.00	18,782.00



Anexo 1 Equipamiento 2022

Clave de Cartera SHCP: 1650GYR0061
No. solicitud de SHCP: 48575

No. de programa o proyecto PREI: 15130001
Cuenta contable PREI: 13350109

OLI No.: 078 / 0120

Nombre del programa o proyecto: Construcción del Hospital General de Zona de 170 camas en el municipio de Pachuca, Hidalgo

Clave COG	Nombre de clave COG	ID de Transac.	ID de Solicitud	CUR	Nombre de la Unidad	PREI Millennium Presupuesto del Destino del Bien			SAI			PREI			PREI Millennium Control de Compromisos			cifras en pesos					
						Municipio/Estado	Ubicación	UI	Centro de Costo	QPO-GEN	ESP	DIF	VAR	ID de Artículo	Descripción	IRG	IRG Ubicación	UI	Contro de Costo	Periodo	No de bienes	Precio Unitario con IVA	Importe total con IVA
53201	Instrumental médico y de laboratorio	14376858	0000226191	331	H.G.Z. No. 36	Pachuca de Soto	13010033	130102	200200	537-355	0739	00	01	0013748	ESCOFINA FONORI, DE DOBLE EXTREMO, ESTRIAS CRUZADAS GRUESAS, LONGITUD DE 21 X 215 MM	09	09530007	099001	107000	2022M06	3	5,254.30	15,762.90
53201	Instrumental médico y de laboratorio	14376859	000022668R	331	H.G.Z. No. 36	Pachuca de Soto	13010033	130102	200200	537-355	0747	00	01	0013749	ESCOFINA FUITE, DE DOBLE EXTREMO, ESTRIAS CRUZADAS FINAS, LONGITUD DE 27 MM	09	09530007	099001	107000	2022M06	3	6,023.94	18,071.82
53201	Instrumental médico y de laboratorio	14376950	000022417	331	H.G.Z. No. 36	Pachuca de Soto	13010033	130102	200200	537-358	0638	00	01	0013754	ESCOFINA FUITE, DE DOBLE EXTREMO, ESTRIAS CRUZADAS FINAS, LONGITUD DE 27 MM	09	09530007	099001	107000	2022M06	2	13,556.28	27,112.56
53201	Instrumental médico y de laboratorio	14376866	000022689	331	H.G.Z. No. 36	Pachuca de Soto	13010033	130102	200200	537-370	0029	00	01	0013780	ESCOFINA FUITE, DE DOBLE EXTREMO, ESTRIAS CRUZADAS FINAS, LONGITUD DE 27 MM	09	09530007	099001	107000	2022M06	3	552.32	1,656.96
53201	Instrumental médico y de laboratorio	14376864	0000226192	331	H.G.Z. No. 36	Pachuca de Soto	13010033	130102	200200	537-370	0066	00	01	0013781	ESCOFINA FUITE, DE DOBLE EXTREMO, ESTRIAS CRUZADAS FINAS, LONGITUD DE 27 MM	09	09530007	099001	107000	2022M06	6	4,765.29	28,591.74
53201	Instrumental médico y de laboratorio	14376865	000022132	331	H.G.Z. No. 36	Pachuca de Soto	13010033	130102	200200	537-370	0334	00	01	0013792	ESCOFINA FUITE, DE DOBLE EXTREMO, ESTRIAS CRUZADAS FINAS, LONGITUD DE 27 MM	09	09530007	099001	107000	2022M06	3	2,374.87	7,124.61
53201	Instrumental médico y de laboratorio	14376862	0000226193	331	H.G.Z. No. 36	Pachuca de Soto	13010033	130102	200200	537-370	0660	01	01	0013800	ESCOFINA FUITE, DE DOBLE EXTREMO, ESTRIAS CRUZADAS FINAS, LONGITUD DE 27 MM	09	09530007	099001	107000	2022M06	3	1,950.80	5,852.40
53201	Instrumental médico y de laboratorio	14376861	0000224816	331	H.G.Z. No. 36	Pachuca de Soto	13010033	130102	200200	537-370	0920	00	01	0013804	ESCOFINA FUITE, DE DOBLE EXTREMO, ESTRIAS CRUZADAS FINAS, LONGITUD DE 27 MM	09	09530007	099001	107000	2022M06	3	1,969.80	5,909.40
53201	Instrumental médico y de laboratorio	14376863	000022695	331	H.G.Z. No. 36	Pachuca de Soto	13010033	130102	200200	537-370	1050	00	01	0013817	ESCOFINA FUITE, DE DOBLE EXTREMO, ESTRIAS CRUZADAS FINAS, LONGITUD DE 27 MM	09	09530007	099001	107000	2022M06	6	3,907.36	23,443.54
53201	Instrumental médico y de laboratorio	14376893	000022696	331	H.G.Z. No. 36	Pachuca de Soto	13010033	130102	200200	537-375	0032	01	01	0013818	ESCOFINA FUITE, DE DOBLE EXTREMO, ESTRIAS CRUZADAS FINAS, LONGITUD DE 27 MM	09	09530007	099001	107000	2022M06	4	9,320.84	37,283.37
53201	Instrumental médico y de laboratorio	14376890	000022128	331	H.G.Z. No. 36	Pachuca de Soto	13010033	130102	200200	537-375	0305	01	01	0013819	ESCOFINA FUITE, DE DOBLE EXTREMO, ESTRIAS CRUZADAS FINAS, LONGITUD DE 27 MM	09	09530007	099001	107000	2022M06	6	1,089.50	3,268.70
53201	Instrumental médico y de laboratorio	14376881	000022605	331	H.G.Z. No. 36	Pachuca de Soto	13010033	130102	200200	537-375	0313	01	01	0013819	ESCOFINA FUITE, DE DOBLE EXTREMO, ESTRIAS CRUZADAS FINAS, LONGITUD DE 27 MM	09	09530007	099001	107000	2022M06	4	1,124.01	4,496.04
53201	Instrumental médico y de laboratorio	14376877	000022697	331	H.G.Z. No. 36	Pachuca de Soto	13010033	130102	200200	537-375	0321	01	01	0013829	ESCOFINA FUITE, DE DOBLE EXTREMO, ESTRIAS CRUZADAS FINAS, LONGITUD DE 27 MM	09	09530007	099001	107000	2022M06	8	1,245.00	3,600.00
53201	Instrumental médico y de laboratorio	14376872	000022641	331	H.G.Z. No. 36	Pachuca de Soto	13010033	130102	200200	537-375	0596	01	01	0013841	ESCOFINA FUITE, DE DOBLE EXTREMO, ESTRIAS CRUZADAS FINAS, LONGITUD DE 27 MM	09	09530007	099001	107000	2022M06	3	2,477.63	7,432.89
53201	Instrumental médico y de laboratorio	14376867	0000226197	331	H.G.Z. No. 36	Pachuca de Soto	13010033	130102	200200	537-375	0445	00	01	0013846	ESCOFINA FUITE, DE DOBLE EXTREMO, ESTRIAS CRUZADAS FINAS, LONGITUD DE 27 MM	09	09530007	099001	107000	2022M06	3	3,400.00	10,200.00
53201	Instrumental médico y de laboratorio	14376868	0000224120	331	H.G.Z. No. 36	Pachuca de Soto	13010033	130102	200200	537-375	0445	00	01	0013846	ESCOFINA FUITE, DE DOBLE EXTREMO, ESTRIAS CRUZADAS FINAS, LONGITUD DE 27 MM	09	09530007	099001	107000	2022M06	2	3,400.00	6,800.00
53201	Instrumental médico y de laboratorio	14376869	000022609	331	H.G.Z. No. 36	Pachuca de Soto	13010033	130102	200200	537-375	0511	01	01	0013853	ESCOFINA FUITE, DE DOBLE EXTREMO, ESTRIAS CRUZADAS FINAS, LONGITUD DE 27 MM	09	09530007	099001	107000	2022M06	7	3,180.00	9,510.00





Anexo 1 Equipamiento 2022

Clave de Cartera SHCP : 1650GYR0061
 No. de programa o proyecto PREI : 15130001
 No. solicitud de SHCP : 48575 Cuenta contable PREI : 13350109

OLI No.: 078 / 0120

Nombre del programa o proyecto : Construcción del Hospital General de Zona de 170 camas en el municipio de Pachuca, Hidalgo

Clave CCO	Descripción de clave CCO	ID de Transac.	ID de Solicitud	CUR	Nombre de la Unidad	PREI Millennium Presupuesto del Destino del Bien			CPO-GEN	ESP	DIF	VAR	ID de Artículo	Descripción	UIC	UIC Ubicación	UIC Ubicación	Centro de Costo	Período de Patal	No. de bienes	Monto autorizado	Importe Total con IVA
						Municipio/Estado	Ubicación	Centro de Costo														
5501	Instrumental médico y de laboratorio	14376872	000022703	331	H.G.Z. No. 36	Pachuca de Soto	13010033	130102	537-375	0529	01	01	00013854	ESPEJULO NASAL WIEN O WIENER O WIENA, TAMAÑO GRANDE.	09	09530007	099001	101000	2022M06	5	2,945.88	14,779.40
5501	Instrumental médico y de laboratorio	14376871	000022133	331	H.G.Z. No. 36	Pachuca de Soto	13010033	130102	537-375	0537	01	01	00013855	ESPEJULO NASAL WIEN O WIENER O WIENA, TAMAÑO MEDIANO.	09	09530007	099001	101000	2022M06	5	2,828.28	14,141.40
5501	Instrumental médico y de laboratorio	14376879	0000226402	331	H.G.Z. No. 36	Pachuca de Soto	13010033	130102	537-383	0040	00	01	00013851	TORNILLO DE GRADUACION, 15 CM DE LONGITUD.	09	09530007	099001	101000	2022M06	5	6,390.17	31,950.87
5501	Instrumental médico y de laboratorio	14376875	0000225817	331	H.G.Z. No. 36	Pachuca de Soto	13010033	130102	537-383	0073	00	01	00013862	ESPEJO DENTAL, ROSCA, ALIMENTO, NO. 4.	09	09530007	099001	101000	2022M06	5	1,376.75	7,863.77
5501	Instrumental médico y de laboratorio	14376876	0000221334	331	H.G.Z. No. 36	Pachuca de Soto	13010033	130102	537-383	0081	00	01	00013863	ESPEJO DENTAL, ROSCA SENCILLA, PLANO, SIN ALIMENTO, NO.5.	09	09530007	099001	101000	2022M06	9	691.88	6,226.92
5501	Instrumental médico y de laboratorio	14376873	000022421	331	H.G.Z. No. 36	Pachuca de Soto	13010033	130102	537-383	7695	01	01	00013872	ESPEJO ANO-RECTAL SIMS.	09	09530007	099001	101000	2022M06	6	8,905.41	53,432.48
5501	Instrumental médico y de laboratorio	14376882	0000224172	331	H.G.Z. No. 36	Pachuca de Soto	13010033	130102	537-383	7277	00	01	00013883	BIVALVO CON TORNILLO DE GRADUACION, COLLIN, VALVAS DE 53 A 65 MM, DE LONGITUD X 1 MM, DE ANCHO.	09	09530007	099001	101000	2022M06	2	4,162.34	8,324.67
5501	Instrumental médico y de laboratorio	14376883	0000224872	331	H.G.Z. No. 36	Pachuca de Soto	13010033	130102	537-383	2285	00	01	00013884	ESPEJO VAGINAL, COLLIN, VALVAS DE 65 A 85 MM, DE LONGITUD X 18 A 2 MM, DE ANCHO.	09	09530007	099001	101000	2022M06	2	3,928.70	7,857.40
5501	Instrumental médico y de laboratorio	14376895	0000227706	331	H.G.Z. No. 36	Pachuca de Soto	13010033	130102	537-426	0056	00	01	00013908	FORCEPS PIPER, 44 CM DE LONGITUD.	09	09530007	099001	101000	2022M06	4	21,679.57	86,718.26
5501	Instrumental médico y de laboratorio	14376895	0000223449	331	H.G.Z. No. 36	Pachuca de Soto	13010033	130102	537-426	0172	00	01	00013909	FORCEPS SIMPSON, DE HOJAS FENESTRADAS, 36 CM DE LONGITUD.	09	09530007	099001	101000	2022M06	4	16,475.76	55,903.03
5501	Instrumental médico y de laboratorio	14376914	0000223450	331	H.G.Z. No. 36	Pachuca de Soto	13010033	130102	537-426	0155	01	01	00013911	FORCEPS, NO. 65	09	09530007	099001	101000	2022M06	1	2,942.92	2,942.92
5501	Instrumental médico y de laboratorio	14376911	0000227707	331	H.G.Z. No. 36	Pachuca de Soto	13010033	130102	537-426	0171	01	01	00013912	FORCEPS, NO. 17.	09	09530007	099001	101000	2022M06	1	2,942.92	2,942.92
5501	Instrumental médico y de laboratorio	14376910	0000226206	331	H.G.Z. No. 36	Pachuca de Soto	13010033	130102	537-426	0189	01	01	00013913	FORCEPS, NO. 151	09	09530007	099001	101000	2022M06	1	2,942.92	2,942.92
5501	Instrumental médico y de laboratorio	14376929	0000227708	331	H.G.Z. No. 36	Pachuca de Soto	13010033	130102	537-426	0197	01	01	00013914	FORCEPS, NO. 15.	09	09530007	099001	101000	2022M06	1	2,942.92	2,942.92
5501	Instrumental médico y de laboratorio	14376927	0000223451	331	H.G.Z. No. 36	Pachuca de Soto	13010033	130102	537-426	0205	02	01	00013916	FORCEPS PARA ODONTOLOGIA DEL NO. 51 B.	09	09530007	099001	101000	2022M06	1	2,942.92	2,942.92
5501	Instrumental médico y de laboratorio	14376928	0000224874	331	H.G.Z. No. 36	Pachuca de Soto	13010033	130102	537-426	0213	00	01	00013916	FORCEPS DENTAL, NO. 99-C.	09	09530007	099001	101000	2022M06	1	2,124.15	2,124.15
5501	Instrumental médico y de laboratorio	14376928	0000220015	331	H.G.Z. No. 36	Pachuca de Soto	13010033	130102	537-426	0221	00	01	00013917	FORCEPS DENTAL, NO. 11	09	09530007	099001	101000	2022M06	1	2,942.92	2,942.92
5501	Instrumental médico y de laboratorio	14376930	0000226207	331	H.G.Z. No. 36	Pachuca de Soto	13010033	130102	537-426	0247	00	01	00013919	FORCEPS ASCH	09	09530007	099001	101000	2022M06	8	6,960.00	35,680.00
5501	Instrumental médico y de laboratorio	14376931	0000223460	331	H.G.Z. No. 36	Pachuca de Soto	13010033	130102	537-426	0270	01	01	00013922	FORCEPS, NO. 53 ZQUIERDO.	09	09530007	099001	101000	2022M06	1	2,942.92	2,942.92
5501	Instrumental médico y de laboratorio	14376927	0000222712	331	H.G.Z. No. 36	Pachuca de Soto	13010033	130102	537-426	0353	00	01	00013950	FORCEPS WALSH-MH, RECTO.	09	09530007	099001	101000	2022M06	2	8,949.40	17,898.80
5501	Instrumental médico y de laboratorio	14376932	0000223461	331	H.G.Z. No. 36	Pachuca de Soto	13010033	130102	537-426	0440	01	01	00013933	FORCEPS, NO. 53 RECTO.	09	09530007	099001	101000	2022M06	1	2,942.92	2,942.92

Anexo 1 Equipamiento 2022

Clave de Cartera SHCP :
No. solicitud de SHCP :

1650GYR0061
48575

No. de programa o proyecto PREI :
Cuenta contable PREI :

15130001
13350109

OLI No.: 078 / 0120

Nombre del programa o proyecto : **Construcción del Hospital General de Zona de 170 camas en el municipio de Pachuca, Hidalgo**

Clave COG	Nombre de clave COG	ID de Transac.	ID de Solicitud	CUP	Nombre de la Unidad	PREI Millenium Presupuesto del Destino del Bien			SAI			PREI			PREI Millenium Contable de Compromisos			cifras en pesos					
						Municipio/Estado	Ubicación	UI	CPO- GEN	ESP	DIF	VAR	ID de Artículo	Descripción	URG	UBICACION	Centro de Costo	Periodo	No de bienes	Precio Unitario con IVA	Importe total con IVA		
53201	Instrumental medico y de laboratorio	14376901	0000221142	331	H.C.Z. No. 36	Pachuca de Soto	13010033	130102	200200	537-440	0635	02	01	0013938	FORCEPS LUJKARTO KIELLAND-LUJKART I-COJAS MACIZAS DE 39 A 4 MM DE LONGITUD.	09	09530007	099001	101000	2022M06	4	1,475.76	5,913.04
53201	Instrumental medico y de laboratorio	14376903	0000222711	331	H.C.Z. No. 36	Pachuca de Soto	13010033	130102	200200	537-440	0726	00	01	0013947	FORCEPS PARA ODONTECIOMIAS DEL NO. 21	09	09530007	099001	101000	2022M06	1	2,947.92	542.32
53201	Instrumental medico y de laboratorio	14376904	0000222020	331	H.C.Z. No. 36	Pachuca de Soto	13010033	130102	200200	537-440	0734	00	01	0013948	FORCEPS PARA ODONTECIOMIAS DEL NO. 22	09	09530007	099001	101000	2022M06	1	2,252.21	2,252.21
53201	Instrumental medico y de laboratorio	14376928	0000224131	331	H.C.Z. No. 36	Pachuca de Soto	13010033	130102	200200	537-440	0363	00	01	0013962	GANCHO JAMESON, 13.3 CM DE LONGITUD.	09	09530007	099001	101000	2022M06	18	1,347.65	24,053.31
53201	Instrumental medico y de laboratorio	14376920	0000222021	331	H.C.Z. No. 36	Pachuca de Soto	13010033	130102	200200	537-440	0454	00	01	0013963	GANCHO AGUDO.	09	09530007	099001	101000	2022M06	2	1,637.58	3,275.17
53201	Instrumental medico y de laboratorio	14376924	0000224132	331	H.C.Z. No. 36	Pachuca de Soto	13010033	130102	200200	537-440	0686	01	01	0013969	GANCHO FOMMON, CON 7 GARRIOS ABOTONADOS, LONGITUD DE 16 MM.	09	09530007	099001	101000	2022M06	3	1,813.89	5,441.70
53201	Instrumental medico y de laboratorio	14376929	0000226212	331	H.C.Z. No. 36	Pachuca de Soto	13010033	130102	200200	537-440	0684	02	01	0013970	GANCHO JOSEPH CON 2 GARRIOS ABOTONADOS, 15.3 CM DE LONGITUD.	09	09530007	099001	101000	2022M06	8	1,277.20	10,217.36
53201	Instrumental medico y de laboratorio	14376930	0000222025	331	H.C.Z. No. 36	Pachuca de Soto	13010033	130102	200200	537-440	0710	00	01	0013971	GANCHO JOSEPH, UN GANCHO DE 15 CM DE LONGITUD.	09	09530007	099001	101000	2022M06	27	1,941.21	52,601.21
53201	Instrumental medico y de laboratorio	14376977	0000225525	331	H.C.Z. No. 36	Pachuca de Soto	13010033	130102	200200	537-440	1049	00	01	0013976	GANCHO DANDY	09	09530007	099001	101000	2022M06	7	2,136.42	14,957.06
53201	Instrumental medico y de laboratorio	14376931	0000224137	331	H.C.Z. No. 36	Pachuca de Soto	13010033	130102	200200	537-440	1056	00	01	0013977	GANCHO MEDIANO, PARA HUESO, 23 CM DE	09	09530007	099001	101000	2022M06	7	2,737.50	19,165.00
53201	Instrumental medico y de laboratorio	14376932	0000222026	331	H.C.Z. No. 36	Pachuca de Soto	13010033	130102	200200	537-440	1058	00	01	0013981	GANCHO PEQUENO, PARA HUESO, 23 CM DE	09	09530007	099001	101000	2022M06	2	1,622.77	3,245.54
53201	Instrumental medico y de laboratorio	14376923	0000225526	331	H.C.Z. No. 36	Pachuca de Soto	13010033	130102	200200	537-440	1148	00	01	0013985	GANCHO DE SINSEY, ANCLADO DE 2 MM DE DIAMETRO, LONGITUD DE 11 A 12 MM	09	09530007	099001	101000	2022M06	3	1,276.68	3,829.03
53201	Instrumental medico y de laboratorio	14376927	0000224138	331	H.C.Z. No. 36	Pachuca de Soto	13010033	130102	200200	537-440	1155	00	01	0013986	GANCHO GRAFE O VON GRAFE DE 3 A 14 MM DE LONGITUD, TAMAÑO MEDIANO, DEL NO. 2	09	09530007	099001	101000	2022M06	3	1,633.46	4,908.40
53201	Instrumental medico y de laboratorio	14376919	0000225527	331	H.C.Z. No. 36	Pachuca de Soto	13010033	130102	200200	537-440	1338	00	01	0014003	GANCHO ALSENG, DE 2 MM DE LONGITUD.	09	09530007	099001	101000	2022M06	6	1,027.92	6,168.72
53201	Instrumental medico y de laboratorio	14376921	0000224139	331	H.C.Z. No. 36	Pachuca de Soto	13010033	130102	200200	537-440	1346	01	01	0014004	GANCHO CONVERSE, DE DOBLE EXTREMO, DE 11 A 12 MM DE LONGITUD	09	09530007	099001	101000	2022M06	4	2,545.49	10,218.16
53201	Instrumental medico y de laboratorio	14376925	0000221348	331	H.C.Z. No. 36	Pachuca de Soto	13010033	130102	200200	537-440	1379	03	01	0014007	GANCHO GRAFE O VON GRAFFE, PARA ESTRABISMO, TAMAÑO GRANDE	09	09530007	099001	101000	2022M06	4	1,733.42	7,093.67
53201	Instrumental medico y de laboratorio	14376926	0000221352	331	H.C.Z. No. 36	Pachuca de Soto	13010033	130102	200200	537-440	1387	00	01	0014008	GANCHO GRAFE O VON GRAFFE, PARA STRABISMO, TAMAÑO PEQUEÑO	09	09530007	099001	101000	2022M06	2	1,733.42	3,466.84
53201	Instrumental medico y de laboratorio	14376933	0000225532	331	H.C.Z. No. 36	Pachuca de Soto	13010033	130102	200200	537-440	1437	00	01	0014015	GANCHO PRATT C CRYPT PARA CRIP. A.	09	09530007	099001	101000	2022M06	5	1,765.15	8,825.75

Anexo 1 Equipamiento 2022

Clave de carrera: SHCP : 1650GYR0061
No. solicitud de SHCP : 48575

No. de programa o proyecto PREI: 15130001
Cuenta contable PREI: 13350109

OLI No.: 078 / 0120

Nombre del programa o proyecto :

Construcción del Hospital General de Zona de 170 camas en el municipio de Pachuca, Hidalgo

Clave COC	Nombre de clave COC	ID de Transac	ID de Solicitud	CUR	Nombre de la Unidad	PREI Millennium Presupuesto del Destino del Bien				PREI			PREI Millennium Control de Compromisos		Monte autorizados		cifras en pesos					
						Municipio (Estado)	Ubicación	UI	Centro de Costo	CPO- GEN	ESP	DIF	VAR	ID de Artículo	Descripción	URC Ubicación		II	Control de Costo	Perodo de Costo	No de Bienes	Precio Unitario con IVA
551	H.G.Z. No. 35	14376954	0000224945	331	Pachuca de Soto	13010033	130102	200200	537-440	1445	00	01	30014034	CANCHO SACH-S, PARA DIRAMADRE, DE UN CURVO AGUDO, LONGITUD DE 18 A 21 MM.	09	09530007	099001	101000	2022M06	12	2,062.48	24,749.76
552	H.G.Z. No. 36	14376955	00002272030	331	Pachuca de Soto	13010033	130102	200200	537-452	0079	00	01	30014037	RIGIDO, CON GRADUACIONES EN CENTINELOS.	09	09530007	099001	101000	2022M06	14	1,624.00	22,736.00
553	H.G.Z. No. 36	14376956	0000227272	331	Pachuca de Soto	13010033	130102	200200	537-457	0033	01	01	30014039	CUBIA BEVER, QUADRAS ANGOSTAS, LONGITUD DE 17 A 19 MM.	09	09530007	099001	101000	2022M06	1	6,506.92	6,506.92
554	H.G.Z. No. 36	14376957	0000223533	331	Pachuca de Soto	13010033	130102	200200	537-457	0074	00	01	30014032	GURIA FULTON, CURVA, 19 CM DE LONGITUD.	09	09530007	099001	101000	2022M06	3	9,232.16	27,756.48
555	H.G.Z. No. 36	14376958	0000224837	331	Pachuca de Soto	13010033	130102	200200	537-457	0082	00	01	30014033	CUBIA FULTON, RECTA, 19 CM DE LONGITUD.	09	09530007	099001	101000	2022M06	3	8,095.64	24,286.92
556	H.G.Z. No. 36	14376959	0000223153	331	Pachuca de Soto	13010033	130102	200200	537-457	0090	01	01	30014034	CUBIA LERSELL, LERSELL- STILLE, ANGULADA, PUNTA ANCHA, LONGITUD DE 229 A 25 MM.	09	09530007	099001	101000	2022M06	6	14,162.67	84,976.02
557	H.G.Z. No. 36	14376960	0000224146	331	Pachuca de Soto	13010033	130102	200200	537-457	0124	00	01	30014035	CUBIA LEMPERT, RECTA, 19 CM DE LONGITUD.	09	09530007	099001	101000	2022M06	5	6,385.69	31,938.43
558	H.G.Z. No. 36	14376961	0000222036	331	Pachuca de Soto	13010033	130102	200200	537-457	0173	01	01	30014036	CUBIA STILLE LIVER, RECTA, LONGITUD DE 2 A 23 MM.	09	09530007	099001	101000	2022M06	10	18,498.16	184,981.60
559	H.G.Z. No. 36	14376962	0000222037	331	Pachuca de Soto	13010033	130102	200200	537-457	0181	00	01	30014039	CUBIA STILLE PUSKIN, DOBLE ARTICULACION, DOBLE ARTICULACION.	09	09530007	099001	101000	2022M06	3	9,315.96	27,947.88
560	H.G.Z. No. 36	14376963	0000223466	331	Pachuca de Soto	13010033	130102	200200	537-457	0195	00	01	30014030	ARTICULACION, ANGULACION LATERAL MORBIDA DE 6 MM.	09	09530007	099001	101000	2022M06	3	10,536.28	31,608.84
561	H.G.Z. No. 36	14376964	0000222727	331	Pachuca de Soto	13010033	130102	200200	537-457	0207	01	01	30014031	CUBIA MEAD DE ARTICULACION SENCILLA LONGITUD 165 MM.	09	09530007	099001	101000	2022M06	7	5,480.16	38,461.72
562	H.G.Z. No. 36	14376965	0000224843	331	Pachuca de Soto	13010033	130102	200200	537-457	0215	00	01	30014032	CUBIA MEAD, PUNTA CUADRADA, LONGITUD DE 165 A 177 MM.	09	09530007	099001	101000	2022M06	2	6,103.92	12,207.84
563	H.G.Z. No. 36	14376966	0000222749	331	Pachuca de Soto	13010033	130102	200200	537-457	0223	00	01	30014033	CUBIA ECHLIN, PUNTA ANCHA, LONGITUD DE 23 MM.	09	09530007	099001	101000	2022M06	12	14,118.86	169,426.32
564	H.G.Z. No. 36	14376967	0000224149	331	Pachuca de Soto	13010033	130102	200200	537-457	0231	00	01	30014034	CUBIA FRIEDMAN, CURVA, DE 14 MM DE LONGITUD.	09	09530007	099001	101000	2022M06	2	5,136.18	10,272.36
565	H.G.Z. No. 36	14376968	0000224153	331	Pachuca de Soto	13010033	130102	200200	537-457	0232	00	01	30014033	CUBIA OLVERONA, CURVA DE 195 A 25 MM. DE LONGITUD.	09	09530007	099001	101000	2022M06	3	5,123.72	15,371.16
566	H.G.Z. No. 36	14376969	0000225544	331	Pachuca de Soto	13010033	130102	200200	537-457	0330	00	01	30014044	CUBIA RUSKIN, CON DOBLE ARTICULACION, QUADRA CURVA, LONGITUD DE 18 A 19 MM.	09	09530007	099001	101000	2022M06	6	21,028.71	216,772.78
567	H.G.Z. No. 36	14376970	0000222736	331	Pachuca de Soto	13010033	130102	200200	537-457	0346	00	01	30014043	CUBIA SAUERBRUCH, DE 3 A 31 MM. DE LONGITUD.	09	09530007	099001	101000	2022M06	1	11,908.50	11,908.50
568	H.G.Z. No. 36	14376971	0000224846	331	Pachuca de Soto	13010033	130102	200200	537-457	0363	00	01	30014047	CUBIA STILLE L'EFR, CURVA, LONGITUD DE 24 A 23 MM.	09	09530007	099001	101000	2022M06	8	14,167.67	113,301.35
569	H.G.Z. No. 36	14376972	0000224148	331	Pachuca de Soto	13010033	130102	200200	537-457	0389	00	01	30014049	CUBIA STILLE L'EFR, RECTA, LONGITUD DE 26 A 27 MM.	09	09530007	099001	101000	2022M06	1	21,028.71	21,028.71

Anexo 1 Equipamiento 2022

Clave de Cartera SHCP: 1650GYR0061
 No. solicitud de SHCP: 48575

No. de programa o proyecto PREI: 15130001
 Cuenta contable PREI: 13350109

OLI No.: 078 / 0120

Nombre del programa o proyecto: Construcción del Hospital General de Zona de 170 camas en el municipio de Pachuca, Hidalgo

Clave COG	Nombre de clave COG	ID de Transac.	ID de Solicitud	CUP	Nombre de la Unidad	PREI Millennium Presupuesto del Destino del Bien			SAI			PREI		PREI Millennium Control de Compromisos		cifras en pesos						
						Municipio/Estado	Ubicación	UI	Certero de Costo	CPO-GEN	ESP	DIF	VAR	ID de Artículo	Descripción	URC	Ubicación	URC	Ubicación	Centro de Costo	Periodo Patal	No de Bancos
53201	Instrumental medico y de laboratorio	14377014	0000223475	331	H.G.Z. No. 36	Pachuca de Soto	13010033	130102	200200	537-565	0010	00	01	00014072	HISTEROMETRO SIN: MALEABLE, CON GRADUACION EN CMS, LONGITUD DE 32 A 33 MM.	09530007	09530007	101000	2022M06	4	9892.41	39374.04
53201	Instrumental medico y de laboratorio	14377015	0000225545	331	H.G.Z. No. 36	Pachuca de Soto	13010033	130102	200200	537-565	0026	00	01	00014100	IMPACTOR CON RIVITA REDONDA DE 5 MM. DE DIAMETRO CON MANGO DE MADERA SINTETICA.	09530007	09530007	101000	2022M06	2	1615.00	3230.00
53201	Instrumental medico y de laboratorio	14377016	0000222038	331	H.G.Z. No. 36	Pachuca de Soto	13010033	130102	200200	537-565	0015	00	01	000014111	ADAPTADOR PARA AGUJA DESECHABLE CALIBRE 27	09530007	09530007	101000	2022M06	17	2607.38	44325.26
53201	Instrumental medico y de laboratorio	14377017	0000224847	331	H.G.Z. No. 36	Pachuca de Soto	13010033	130102	200200	537-565	0028	00	01	00014113	LEGRA ADSON, RECTA, 17 CM DE LONGITUD.	09530007	09530007	101000	2022M06	3	1302.33	3907.00
53201	Instrumental medico y de laboratorio	14377018	0000226226	331	H.G.Z. No. 36	Pachuca de Soto	13010033	130102	200200	537-565	0024	00	01	00014132	LEGRA MATSON, DOBLE EXTREMO, 22 CM DE LONGITUD.	09530007	09530007	101000	2022M06	1	2501.52	2501.52
53201	Instrumental medico y de laboratorio	14377019	0000221364	331	H.G.Z. No. 36	Pachuca de Soto	13010033	130102	200200	537-565	0040	02	01	00014133	LEGRA ALEXANDER O ALEXANDER PARABELIF, LONGITUD DE 21 A 22 MM	09530007	09530007	101000	2022M06	2	5373.34	10750.68
53201	Instrumental medico y de laboratorio	14377020	0000222741	331	H.G.Z. No. 36	Pachuca de Soto	13010033	130102	200200	537-565	0149	00	01	00014136	LEGRA HOEN, 15 MM POR 18.4 CM DE LONGITUD.	09530007	09530007	101000	2022M06	3	1262.00	3786.00
53201	Instrumental medico y de laboratorio	14377021	0000221365	331	H.G.Z. No. 36	Pachuca de Soto	13010033	130102	200200	537-565	0166	00	01	00014137	LEGRA JOSEPH CLINVA F MM X 15 CM DE LONGITUD.	09530007	09530007	101000	2022M06	2	1024.00	2048.00
53201	Instrumental medico y de laboratorio	14377022	0000224851	331	H.G.Z. No. 36	Pachuca de Soto	13010033	130102	200200	537-565	0164	00	01	00014138	LEGRA LANGENBECK, CURVA, 18.4 CM DE LONGITUD.	09530007	09530007	101000	2022M06	8	2408.16	19264.80
53201	Instrumental medico y de laboratorio	14377023	0000223479	331	H.G.Z. No. 36	Pachuca de Soto	13010033	130102	200200	537-565	0199	00	01	00014141	LEGRA SENB, CON BORDO REDONDO CORTANTE.	09530007	09530007	101000	2022M06	3	1301.50	3904.50
53201	Instrumental medico y de laboratorio	14377024	0000222041	331	H.G.Z. No. 36	Pachuca de Soto	13010033	130102	200200	537-565	0214	00	01	00014143	LEGRA COTTLE, DE 8 MM. DE ANCHO DE HOJA, DE 18 A 195 MM. DE LONGITUD.	09530007	09530007	101000	2022M06	2	1362.80	2725.60
53201	Instrumental medico y de laboratorio	14377025	0000225548	331	H.G.Z. No. 36	Pachuca de Soto	13010033	130102	200200	537-565	0222	00	01	00014144	LEGRA DOTEN, HOJA CURVA DERECHA INFANTIL.	09530007	09530007	101000	2022M06	1	2301.00	2301.00
53201	Instrumental medico y de laboratorio	14377026	0000223042	331	H.G.Z. No. 36	Pachuca de Soto	13010033	130102	200200	537-565	0230	00	01	00014145	LEGRA DOYEN, HOJA CURVA IZQUIERDA, INFANTIL.	09530007	09530007	101000	2022M06	1	2301.00	2301.00
53201	Instrumental medico y de laboratorio	14377027	0000221370	331	H.G.Z. No. 36	Pachuca de Soto	13010033	130102	200200	537-565	0030	00	01	00014152	LIMA MALTZ, LONGITUD 18 CM.	09530007	09530007	101000	2022M06	4	2311.66	9246.64
53201	Instrumental medico y de laboratorio	14377028	0000223484	331	H.G.Z. No. 36	Pachuca de Soto	13010033	130102	200200	537-565	0048	01	01	00014153	LIMA MILLER COLBURN, DE DOBLE EXTREMO, DEL NO. 3.0 DEL NO. 3, CON PUNTA DE TRABAJO	09530007	09530007	101000	2022M06	2	1364.56	2729.12
53201	Instrumental medico y de laboratorio	14377029	0000224854	331	H.G.Z. No. 36	Pachuca de Soto	13010033	130102	200200	537-565	0055	00	01	00014154	PECTANGULAR Y CVAL, ESTIRAS CRUZADAS LIMA SELDIN DOBLE EXTREMO, PUNTA DE TRABAJO, CVALES	09530007	09530007	101000	2022M06	2	1615.00	3230.00
53201	Instrumental medico y de laboratorio	14377030	0000221371	331	H.G.Z. No. 36	Pachuca de Soto	13010033	130102	200200	537-565	0105	01	01	00014155	LIMA MILLER COLBURN, DOBLE EXTREMO, DEL NO. 3.0 DEL NO. 3, CON PUNTA DE TRABAJO	09530007	09530007	101000	2022M06	1	1700.00	1700.00



Anexo 1 Equipamiento 2022

Clave de Cartera SHCP : 1650CYR0061 No. de programa o proyecto PREI: 15130001
 No. solicitud de SHCP : 48575 Cuenta contable PREI: 13350109

OLI No.: 078 / 0120

Nombre del programa o proyecto : Construcción del Hospital General de Zona de 170 camas en el municipio de Pachuca, Hidalgo

Clave COC	Nombre de clave COC	ID de Transac	ID de Solicitud	CUP	Nombre de la Unidad	PREI Millennium Presupuesto del Destino del Bien				PREI Millennium Control de Compras				cifras en pesos									
						Municipio	Estado	Ubicación	UI	Centro de Costo	GPC- GEN	ESP	DIF	VAR	ID de Artículo	Descripción	URC	UPC Ubicación	Uf	Centro de Costo	Periodo Total	No de bienes	Monto autorizado Precio Unitario con IVA
15130001	1650CYR0061	14377636	0000225555	331	H.G.Z. No. 36	Pachuca de Soto	13010033	130102	200200	537-583	0188	00	01	30014157	LIMA FONION DOBLE EXTREMO LONGITUD 17 CM LIMA MILLER-COLBURN.	09	09530007	099001	101000	2022M06	2	6,264.00	12,528.00
15130001	1650CYR0061	14377644	0000226231	331	H.G.Z. No. 36	Pachuca de Soto	13010033	130102	200200	537-583	0196	01	01	30014158	DOBLE EXTREMO DE 5 Y 8 NIM DE ANCHO, LONGITUD 18 MM LIMA MILLER O MILLER-COLBURN, DE DOBLE EXTREMO, DEL NO. 11 CON PUNTAS DE TRABAJO RECTANGULARES, ESTRIAS CRUZADAS LIMA MILLER O MILLER-COLBURN, DE DOBLE EXTREMO, DEL NO. 3 O DEL NO. 11, CON PUNTAS DE TRABAJO RECTANGULARES, ESTRIAS HORIZONTALES, MANCO PARA MACHUELO, 3.5 MM.	09	09530007	099001	101000	2022M06	1	4,245.60	4,245.60
15130001	1650CYR0061	14377642	0000224163	331	H.G.Z. No. 36	Pachuca de Soto	13010033	130102	200200	537-583	0246	00	01	30014162	EXTREMO, DEL NO. 11 CON PUNTAS DE TRABAJO RECTANGULARES, ESTRIAS CRUZADAS LIMA MILLER O MILLER-COLBURN, DE DOBLE EXTREMO, DEL NO. 3 O DEL NO. 11, CON PUNTAS DE TRABAJO RECTANGULARES, ESTRIAS HORIZONTALES, MANCO PARA MACHUELO, 3.5 MM.	09	09530007	099001	101000	2022M06	2	6,454.69	12,909.38
15130001	1650CYR0061	14377643	0000221372	331	H.G.Z. No. 36	Pachuca de Soto	13010033	130102	200200	537-583	0253	00	01	30014163	EXTREMO, DEL NO. 3 O DEL NO. 11, CON PUNTAS DE TRABAJO RECTANGULARES, ESTRIAS HORIZONTALES, MANCO PARA MACHUELO, 3.5 MM.	09	09530007	099001	101000	2022M06	2	1,850.20	3,700.40
15130001	1650CYR0061	14377659	0000227147	331	H.G.Z. No. 36	Pachuca de Soto	13010033	130102	200200	537-605	0276	00	01	00014191	MANGO CON ACOPLE DE ANCLAJE RAPIDO, 11 CM CIGLIL 8 CM DE LONGITUD, CM DE LONGITUD.	09	09530007	099001	101000	2022M06	1	8,653.60	8,653.60
15130001	1650CYR0061	14377654	0000222047	331	H.G.Z. No. 36	Pachuca de Soto	13010033	130102	200200	537-602	0359	01	01	30014192	MANGO CON ACOPLE DE ANCLAJE RAPIDO, 11 CM CIGLIL 8 CM DE LONGITUD, CM DE LONGITUD.	09	09530007	099001	101000	2022M06	2	8,352.00	16,704.00
15130001	1650CYR0061	14377620	0000224861	331	H.G.Z. No. 36	Pachuca de Soto	13010033	130102	200200	537-602	0425	00	01	30014199	MANGO PARA SIERRA DE CIGLIL 8 CM DE LONGITUD, CM DE LONGITUD.	09	09530007	099001	101000	2022M06	4	2,687.72	10,750.88
15130001	1650CYR0061	14377627	0000222048	331	H.G.Z. No. 36	Pachuca de Soto	13010033	130102	200200	537-605	0141	00	01	30014231	MARTILLO MACIZO, PESO DE 21 A 26 GRMS.	09	09530007	099001	101000	2022M06	6	3,933.56	23,601.36
15130001	1650CYR0061	14377664	0000224862	331	H.G.Z. No. 36	Pachuca de Soto	13010033	130102	200200	537-605	0182	00	01	30014235	MARTILLO MACIZO, PESO DE 21 A 26 GRMS.	09	09530007	099001	101000	2022M06	6	2,855.48	15,332.88
15130001	1650CYR0061	14377665	0000224863	331	H.G.Z. No. 36	Pachuca de Soto	13010033	130102	200200	537-605	0190	00	01	30014236	MARTILLO MACIZO, PESO DE 21 A 26 GRMS.	09	09530007	099001	101000	2022M06	1	3,471.88	3,471.88
15130001	1650CYR0061	14377666	0000221377	331	H.G.Z. No. 36	Pachuca de Soto	13010033	130102	200200	537-605	0208	00	01	30014237	MARTILLO MACIZO, PESO DE 21 A 26 GRMS.	09	09530007	099001	101000	2022M06	8	5,266.92	42,135.38
15130001	1650CYR0061	14377675	0000222748	331	H.G.Z. No. 36	Pachuca de Soto	13010033	130102	200200	537-609	0451	00	01	30014247	MEIDIDOR DE PROFUNDIDAD, PEQUEÑO, LEGRA-PERIOSTOTOMO	09	09530007	099001	101000	2022M06	1	8,769.60	8,769.60
15130001	1650CYR0061	14377623	0000225490	331	H.G.Z. No. 36	Pachuca de Soto	13010033	130102	200200	537-620	0019	00	01	30014253	FREER O FREER-OBWEGESER CON PUNTA CONTANTE DE 21 MM LONGITUD PARA CIRUJIA MAXILOFACIAL	09	09530007	099001	101000	2022M06	2	1,531.23	3,062.45
15130001	1650CYR0061	14377626	0000221897	331	H.G.Z. No. 36	Pachuca de Soto	13010033	130102	200200	537-620	0027	00	01	30014254	FREER O FREER-OBWEGESER CON PUNTAS ACUDOSORONGOS DE 85 MM O 21 MM LONGITUD PARA CIRUJIA MAXILOFACIAL	09	09530007	099001	101000	2022M06	2	4,484.56	8,969.12
15130001	1650CYR0061	14377625	0000224970	331	H.G.Z. No. 36	Pachuca de Soto	13010033	130102	200200	537-620	0035	00	01	30014255	OBWEGESER PUNTA CURVA DE 11 MM ANCHO Y 8 MM LONGITUD, PARA CIRUJIA MAXILOFACIAL	09	09530007	099001	101000	2022M06	2	3,902.31	7,804.62

DIVISION DE CONTRATOS
 AMEXOP

Anexo 1 Equipamiento 2022

Clave de Cartera SHCP: 1650GYR0061
 No. solicitud de SHCP: 48575

No. de programa o proyecto PREI: 15130001
 Cuenta contable PREI: 13350109

OLI No.: 078 / 0120

Nombre del programa o proyecto: Construcción del Hospital General de Zona de 170 camas en el municipio de Pachuca, Hidalgo

Clave COG	Nombre de clave COG	ID de Transac.	ID de Solicitud	CUR	Nombre de la Unidad	PREI Milenio Presupuesto del Destino del Bien			SAI			PREI			PREI Milenio Control de Compromisos			cifras en pesos					
						Municipio/Estado	Ubicación	UI	CPO-CEN	ESP	DIF	VAR	ID de Artículo	Descripción	UDC	URG	III	Centro de Costo	Periodo Patal	No de Bienes	Presupuesto Total Dem IVA	Presupuesto Total Dem IVA	
53201	Instrumental médico y de laboratorio	14377026	0000222571	331	H.G.Z. No. 36	Pachuca de Soto	13010033	130102	200200	537-620	0043	00	01	30014256	LEGRA-PERIOSTOTONIO OBWEGESER PUNTA CUPIVA DE 6 MM. ANCHO Y 18 MM LONGITUD PARA CIRUGIA MAXILOFACIAL	09	09530007	099001	101000	2022M05	2	4,889.01	4,889.01
53201	Instrumental médico y de laboratorio	14377027	0000224796	331	H.G.Z. No. 36	Pachuca de Soto	13010033	130102	200200	537-620	0080	00	01	30014257	LEGRA-PERIOSTOTONIO OBWEGESER PUNTA RECTA DE 6 MM. ANCHO Y 18 MM LONGITUD PARA CIRUGIA MAXILOFACIAL	09	09530007	099001	101000	2022M05	2	4,314.94	4,314.94
53201	Instrumental médico y de laboratorio	14377028	0000224797	331	H.G.Z. No. 36	Pachuca de Soto	13010033	130102	200200	537-620	0088	00	01	30014258	LEGRA-PERIOSTOTONIO OBWEGESER PUNTA RECTA DE 9 MM. ANCHO Y 18 MM LONGITUD PARA CIRUGIA MAXILOFACIAL	09	09530007	099001	101000	2022M05	2	2,017.77	2,017.77
53201	Instrumental médico y de laboratorio	14377030	0000224104	331	H.G.Z. No. 36	Pachuca de Soto	13010033	130102	200200	537-620	0076	00	01	30014259	LEGRA-PERIOSTOTONIO PARA MANDIBULA OBWEGESER DERECHO DE 19 MM. DE LONGITUD PARA CIRUGIA MAXILOFACIAL	09	09530007	099001	101000	2022M05	7	6,875.18	6,875.18
53201	Instrumental médico y de laboratorio	14377031	0000221983	331	H.G.Z. No. 36	Pachuca de Soto	13010033	130102	200200	537-620	0084	00	01	30014260	LEGRA-PERIOSTOTONIO PARA MANDIBULA OBWEGESER IZQUIERDO DE 19 MM. DE LONGITUD PARA CIRUGIA MAXILOFACIAL	09	09530007	099001	101000	2022M05	7	7,273.81	7,273.81
53201	Instrumental médico y de laboratorio	14377029	0000221984	331	H.G.Z. No. 36	Pachuca de Soto	13010033	130102	200200	537-620	0092	00	01	30014261	PARA MANDIBULA OBWEGESER DE 7 MM. ANCHO Y 25 MM. LONGITUD PARA CIRUGIA MAXILOFACIAL	09	09530007	099001	101000	2022M05	2	2,889.01	2,889.01
53201	Instrumental médico y de laboratorio	14377035	0000225494	331	H.G.Z. No. 36	Pachuca de Soto	13010033	130102	200200	537-620	0100	00	01	30014262	LEZNA PARA MANDIBULA INFERIOR OBWEGESER DE 175 MM. LONGITUD PARA CIRUGIA MAXILOFACIAL	09	09530007	099001	101000	2022M05	2	4,469.20	4,469.20
53201	Instrumental médico y de laboratorio	14377122	0000226178	331	H.G.Z. No. 36	Pachuca de Soto	13010033	130102	200200	537-620	0118	00	01	30014263	MOVILIZADOR DEL MAXILAR SUPERIOR OBWEGESER DE 11 MM ANCHO Y 23 MM LONGITUD PARA CIRUGIA MAXILOFACIAL	09	09530007	099001	101000	2022M05	7	2,285.20	2,285.20
53201	Instrumental médico y de laboratorio	14377131	0000221989	331	H.G.Z. No. 36	Pachuca de Soto	13010033	130102	200200	537-620	0126	00	01	30014264	OSTEONECTE CU A OBWEGESER DE 12 MM. ANCHO Y 22 MM LONGITUD PARA CIRUGIA MAXILOFACIAL	09	09530007	099001	101000	2022M05	7	4,166.20	4,166.20
53201	Instrumental médico y de laboratorio	14377132	0000225495	331	H.G.Z. No. 36	Pachuca de Soto	13010033	130102	200200	537-620	0134	00	01	30014265	OSTEONECTE CU A OBWEGESER DE 8 MM. ANCHO Y 27 MM LONGITUD PARA CIRUGIA MAXILOFACIAL	09	09530007	099001	101000	2022M05	2	6,271.14	6,271.14

Anexo 1 Equipamiento 2022

Clave de cámara SHCP :
No. solicitud de SHCP :

1650CYR0061
48575

No. de programa o proyecto PREI :
Cuenta contable PREI :

15130001
13350109

OLI No.: 078 / 0120

Nombre del programa o proyecto : Construcción del Hospital General de Zona de 170 camas en el municipio de Pachuca, Hidalgo

Clave COS	Nombre de clave CCG	ID de Transac	ID de Solicitud	CUR	Nombre de la Unidad	PREI Millenium Presupuesto al Destino del Bien			EAI			PREI			PREI Millenium Control de Compromisos		Monte autorizado						
						Municipio/Estado	Ubicación	UI	Centro de Costo	CFO-GEN	ESP	DIF	VAR	ID de Artículo	Descripción	UAC	UIC	Centro de Costo	Periodo de Costo	No de bienes	Precio Unitario con IVA	Importe total con IVA	
55201	Instrumental médico de laboratorio	14377133	0000223424	331	H.C.Z. No. 36	Pachuca de Soto	13010033	130102	200200	537-620	0142	00	01	00014266	OSTEOTOMO MAXILAR OBWEGESER DE 11 MM ANCHO Y 23 MM LONGITUD PARA CIRUGIA MAXILOFACIAL	09	09530007	099001	1C1000	2022M06	2	5,477.53	10,913.25
55201	Instrumental médico de laboratorio	14377134	0000223424	331	H.C.Z. No. 36	Pachuca de Soto	13010033	130102	200200	537-620	0159	00	01	00014267	OSTEOTOMO MAXILAR OBWEGESER DE 8 MM ANCHO Y 23 MM LONGITUD PARA CIRUGIA MAXILOFACIAL	09	09530007	099001	1C1000	2022M06	2	3,985.97	7,971.64
55201	Instrumental médico de laboratorio	14377143	0000223424	331	H.C.Z. No. 36	Pachuca de Soto	13010033	130102	200200	537-620	0167	00	01	00014268	OSTEOTOMO PARA TABIQUE NASAL OBWEGESER GRADUADO DE 4 MM ANCHO Y 185 MM LONGITUD PARA CIRUGIA MAXILOFACIAL	09	09530007	099001	1C1000	2022M06	2	8,631.86	17,263.72
55201	Instrumental médico de laboratorio	14377144	0000223424	331	H.C.Z. No. 36	Pachuca de Soto	13010033	130102	200200	537-620	0175	00	01	00014269	OSTEOTOMO PARA TABIQUE NASAL OBWEGESER GRADUADO DE 6 MM ANCHO Y 185 MM LONGITUD PARA CIRUGIA MAXILOFACIAL	09	09530007	099001	1C1000	2022M06	2	7,337.00	14,674.00
55201	Instrumental médico de laboratorio	14377150	0000223424	331	H.C.Z. No. 36	Pachuca de Soto	13010033	130102	200200	537-673	0601	00	01	00014324	CORTE LINEAL BORDES ROMOS. JUEGO DE SEFS RECTOS DE 2, 4, 6, 1 Y 12 MM Y CURVO DE 6 MM DE	09	09530007	099001	1C1000	2022M06	3	20,187.48	60,562.44
55201	Instrumental médico de laboratorio	14377156	0000223424	331	H.C.Z. No. 36	Pachuca de Soto	13010033	130102	200200	537-673	1128	00	01	00014327	CINCEL CURVO, 8 MM DE ANCHO POR 24.1 CM DE LONGITUD.	09	09530007	099001	1C1000	2022M06	3	3,492.69	10,478.07
55201	Instrumental médico de laboratorio	14377164	0000223424	331	H.C.Z. No. 36	Pachuca de Soto	13010033	130102	200200	537-673	1500	00	01	00014332	OSTEOTOMO LAMBOTTE O MINI-LAMBOTTE RECTO DE 6 MM DE ANCHO DE HOJA	09	09530007	099001	1C1000	2022M06	2	1,927.92	3,855.84
55201	Instrumental médico de laboratorio	14377164	0000223424	331	H.C.Z. No. 36	Pachuca de Soto	13010033	130102	200200	537-673	1518	00	01	00014333	OSTEOTOMO LAMBOTTE O MINI-LAMBOTTE CURVO DE 6 MM DE ANCHO DE HOJA	09	09530007	099001	1C1000	2022M06	2	1,553.24	3,106.48
55201	Instrumental médico de laboratorio	14377165	0000223424	331	H.C.Z. No. 36	Pachuca de Soto	13010033	130102	200200	537-673	1526	00	01	00014334	OSTEOTONO LAMBOTTE O MINI-LAMBOTTE RECTO DE 7 MM, O 245 MM DE LONGITUD A 6 MM DE ANCHO	09	09530007	099001	1C1000	2022M06	4	1,035.67	4,142.68
55201	Instrumental médico de laboratorio	14377167	0000223424	331	H.C.Z. No. 36	Pachuca de Soto	13010033	130102	200200	537-673	1534	00	01	00014335	OSTEOTONO LAMBOTTE O MINI-LAMBOTTE RECTO DE 17 MM DE ANCHO	09	09530007	099001	1C1000	2022M06	7	7,461.69	47,231.89
55201	Instrumental médico de laboratorio	14377165	0000223424	331	H.C.Z. No. 36	Pachuca de Soto	13010033	130102	200200	537-673	1542	00	01	00014336	OSTEOTONO LAMBOTTE RECTO DE 24 MM A 25 MM DE LONGITUD Y 15 MM DE ANCHO	09	09530007	099001	1C1000	2022M06	4	2,368.96	9,474.62

Anexo 1 Equipamiento 2022

Clave de Cartera SHCP : 1650GYR0061
 No. solicitud de SHCP : 48575

No. de programa o proyecto PREI : 15130001
 Cuenta contable PREI : 13350109

OLI No.: 078 / 0120

Nombre del programa o proyecto : Construcción del Hospital General de Zona de 170 camas en el municipio de Pachuca, Hidalgo

Clave COG	Nombre de clave COG	ID de Transac.	ID de Solicitud	CURP	Nombre de la Unidad	PREI Milenio			PREI			PREI Milenio			cifras en pesos							
						Municipio (Estado)	Ubicación	UI	Centro de Costo	GPO. GEN	ESP	DIF	VAR	ID de Artículo	Descripción	URG Ubicación	UI	Centro de Costo	Periodo Ptal	No de bienes	Presupuesto	Impugnación
53201	Instrumental médico y de laboratorio	14377146	0000224849	331	H.G.Z. No. 36	Pachuca de Soto	13010033	130102	200200	537-673	1559	00	01	0014337	OSTEOTOMO LAMBOTTE RECTO DE 24 MM. A 25 MM. DE LONGITUD X 2 MM. DE ANCHO.	09530007	099001	101000	2022M06	2	2,361.93	4,737.33
53201	Instrumental médico y de laboratorio	14377147	0000222757	331	H.G.Z. No. 36	Pachuca de Soto	13010033	130102	200200	537-673	1567	00	01	0014338	OSTEOTOMO LAMBOTTE RECTO DE 24 MM. A 25 MM. DE LONGITUD X 25 MM. DE ANCHO.	09530007	099001	101000	2022M06	1	2,368.66	1,368.66
53201	Instrumental médico y de laboratorio	14377136	0000222738	331	H.G.Z. No. 36	Pachuca de Soto	13010033	130102	200200	537-673	1609	00	01	0014342	OSTEOTOMO LAMBOTTE CURVO DE 17 MM. O 24.5 MM. DE LONGITUD X 8 MM. DE ANCHO.	09530007	099001	101000	2022M05	2	6,132.72	2,465.45
53201	Instrumental médico y de laboratorio	14377135	0000221361	331	H.G.Z. No. 36	Pachuca de Soto	13010033	130102	200200	537-673	1617	00	01	0014343	OSTEOTOMO LAMBOTTE CURVO DE 17 MM. O 24.5 MM. DE LONGITUD X 12 MM. A 13 MM. DE ANCHO.	09530007	099001	101000	2022M05	4	2,440.20	9,760.89
53201	Instrumental médico y de laboratorio	14377137	0000224155	331	H.G.Z. No. 36	Pachuca de Soto	13010033	130102	200200	537-673	1633	00	01	0014345	OSTEOTOMO LAMBOTTE CURVO DE 24.5 A 25.5 MM. DE LONGITUD X 2 MM. DE ANCHO.	09530007	099001	101000	2022M06	4	2,440.20	3,169.80
53201	Instrumental médico y de laboratorio	14377138	0000223475	331	H.G.Z. No. 36	Pachuca de Soto	13010033	130102	200200	537-673	1641	00	01	0014346	OSTEOTOMO LAMBOTTE CURVO DE 24.5 MM. A 25.5 MM. DE LONGITUD X 25 MM. DE ANCHO.	09530007	099001	101000	2022M06	2	2,168.66	4,737.33
53201	Instrumental médico y de laboratorio	14377139	0000224652	331	H.G.Z. No. 36	Pachuca de Soto	13010033	130102	200200	537-673	1658	00	01	0014347	OSTEOTOMO LAMBOTTE CURVO DE 24.5 MM. A 25.5 MM. DE LONGITUD X 3 MM. DE ANCHO.	09530007	099001	101000	2022M06	2	1,041.92	1,365.65
53201	Instrumental médico y de laboratorio	14377140	0000225549	331	H.G.Z. No. 36	Pachuca de Soto	13010033	130102	200200	537-673	1656	00	01	0014348	OSTEOTOMO LAMBOTTE CURVO DE 24.5 MM. A 25.5 MM. DE LONGITUD X 38 MM. DE ANCHO.	09530007	099001	101000	2022M06	2	3,843.50	7,737.00
53201	Instrumental médico y de laboratorio	14377155	0000223480	331	H.G.Z. No. 36	Pachuca de Soto	13010033	130102	200200	537-695	0019	00	01	0014386	PERFORADOR BALK. TIPO PISTOLA.	09530007	099001	101000	2022M06	2	674,435.92	1,731,971.04
53201	Instrumental médico y de laboratorio	14377152	0000223481	331	H.G.Z. No. 36	Pachuca de Soto	13010033	130102	200200	537-696	0042	00	01	0014387	PERFORADOR B'INNELL. MANUAL. CON MANDRIL Y LLAVE 16 CM. DE LONGITUD JUEGO.	09530007	099001	101000	2022M06	13	56,843.53	7,326.81
53201	Instrumental médico y de laboratorio	14377153	0000222043	331	H.G.Z. No. 36	Pachuca de Soto	13010033	130102	200200	537-696	0075	00	01	0014388	PERFORADOR CONE 12 MM X 22.9 CM.	09530007	099001	101000	2022M06	12	27,440.20	2,132,629.95
53201	Instrumental médico y de laboratorio	14377154	0000221966	331	H.G.Z. No. 36	Pachuca de Soto	13010033	130102	200200	537-696	0521	00	01	0014394	PERFORADOR CONE PARA GRABEO NIÑOS.	09530007	099001	101000	2022M06	9	15,510.46	1,337,774
53201	Instrumental médico y de laboratorio	14377164	0000224853	331	H.G.Z. No. 36	Pachuca de Soto	13010033	130102	200200	537-702	0010	00	01	0014397	PINZA A DSSON EN BAYONETA CON DIENTES.	09530007	099001	101000	2022M06	9	1,927.92	7,491.28
53201	Instrumental médico y de laboratorio	14377168	0000225509	331	H.G.Z. No. 36	Pachuca de Soto	13010033	130102	200200	537-702	8894	00	01	0014390	18.5 CM DE LONGITUD.	09530007	099001	101000	2022M06	16	5,095.42	3,791.2
53201	Instrumental médico y de laboratorio	14377169	0000222691	331	H.G.Z. No. 36	Pachuca de Soto	13010033	130102	200200	537-702	0910	00	01	0014393	PINZA ALLIS TRAUMATICA. LONGITUD DE 55 A 16 MM.	09530007	099001	101000	2022M06	4	6,079.46	1,338,473
53201	Instrumental médico y de laboratorio	14377165	0000223975	331	H.G.Z. No. 36	Pachuca de Soto	13010033	130102	200200	537-703	2056	00	01	0015014	PINZA A DSSON EN BAYONETA. SIN DIENTES. 18.5 CM DE LONGITUD.	09530007	099001	101000	2022M06	21	1,927.92	1,338,473

OLI No.: 078 / 0120

No. de programa o proyecto PREI: 15130001
 Cuenta contable PREI: 13350109

1650CYR0061
 48575

Anexo 1 Equipamiento 2022

Clave de carrera SHCP :
 No. solicitud de SHCP :

Nombre del programa o proyecto :

Construcción del Hospital General de Zona de 170 camas en el municipio de Pachuca, Hidalgo

Clave de Cuenta	Nombre de clave CTOC	ID de Transacc.	ID de Solicitud	CUR	Nombre de la Unidad	PREI Millenium Presupuesto al Destino del Bien		SAL		ID de Artículo	Descripción	HQC	UIC	Control de Compras	Periodo de Pago	No de bienes	Precio Unitario con IVA	Importe Total con IVA	
						Municipio	Ubicación	U1	Centro de Costo										FSP
15130001	15130001	15130001	13350109	15130001	13350109	Pachuca de Soto	13010033	200200	537-703	9655	01	0015228	09530007	099001	101000	2022M06	5	1,864.12	18,777.66
						Pachuca de Soto	13010033	200200	537-716	1202	00	0015359	09530007	099001	101000	2022M06	3	11,638.48	34,915.43
						Pachuca de Soto	13010033	200200	537-833	0236	00	0015797	09530007	099001	101000	2022M06	3	2,412.80	7,238.40
						Pachuca de Soto	13010033	200200	537-817	0249	01	0015863	09530007	099001	101000	2022M06	2	25,066.82	50,133.64
						Pachuca de Soto	13010033	200200	537-838	0017	01	0015864	09530007	099001	101000	2022M06	2	44,328.34	88,656.67
						Pachuca de Soto	13010033	200200	537-838	0025	01	0015865	09530007	099001	101000	2022M06	2	29,846.03	59,692.05
						Pachuca de Soto	13010033	200200	537-838	0033	01	0015866	09530007	099001	101000	2022M06	2	10,057.60	21,715.20
						Pachuca de Soto	13010033	200200	537-838	0041	01	0015867	09530007	099001	101000	2022M06	2	9,048.00	18,096.00
						Pachuca de Soto	13010033	200200	537-838	0058	01	0015868	09530007	099001	101000	2022M06	2	8,888.33	17,776.65
						Pachuca de Soto	13010033	200200	537-838	0074	01	0015870	09530007	099001	101000	2022M06	2	13,784.68	27,569.35
						Pachuca de Soto	13010033	200200	537-838	0082	01	0015871	09530007	099001	101000	2022M06	2	8,225.72	16,451.44
						Pachuca de Soto	13010033	200200	537-838	0090	01	0015872	09530007	099001	101000	2022M06	5	5,626.58	28,132.90
						Pachuca de Soto	13010033	200200	537-838	0165	01	0015879	09530007	099001	101000	2022M06	2	2,475.01	4,950.02
						Pachuca de Soto	13010033	200200	537-818	0173	01	0015880	09530007	099001	101000	2022M06	2	8,702.46	17,404.96
						Pachuca de Soto	13010033	200200	537-818	0181	01	0015881	09530007	099001	101000	2022M06	2	5,212.89	10,425.78
						Pachuca de Soto	13010033	200200	537-838	0199	01	0015882	09530007	099001	101000	2022M06	4	2,826.88	11,307.52
						Pachuca de Soto	13010033	200200	537-838	0237	01	0015883	09530007	099001	101000	2022M06	4	2,882.43	11,529.72
						Pachuca de Soto	13010033	200200	537-838	0223	01	0015885	09530007	099001	101000	2022M06	2	18,432.27	36,864.54
						Pachuca de Soto	13010033	200200	537-838	0249	01	0015887	09530007	099001	101000	2022M06	2	4,766.92	9,533.83
						Pachuca de Soto	13010033	200200	537-838	0261	01	0015889	09530007	099001	101000	2022M06	2	4,681.11	9,362.22
						Pachuca de Soto	13010033	200200	537-838	0272	01	0015890	09530007	099001	101000	2022M06	2	3,013.46	6,026.92
						Pachuca de Soto	13010033	200200	537-838	0280	01	0015891	09530007	099001	101000	2022M06	2	3,016.51	6,033.02
						Pachuca de Soto	13010033	200200	537-838	0298	01	0015892	09530007	099001	101000	2022M06	2	4,428.64	8,857.27

Anexo 1 Equipamiento 2022.

Clave de Cartera SHCP :

No. solicitud de SHCP :

1650GYR0061
48575

No. de programa o proyecto PREI :
Cuenta contable PREI :

15130001
13350109

Nombre del programa o proyecto :

Construcción del Hospital General de Zona de 170 camas en el municipio de Pachuca, Hidalgo

OLI No.: 078 / 0120

Clave COG	Nombre de clave COG	ID de Transac.	ID de Solicitud	CUR	Nombre de la Unidad	PREI Millennium Presupuesto del Destino del Bien			SAI			PREI			PREI Millennium Control de Compras			cifras en pesos				
						Municipio/Estado	Ubicación	UI	Centro de Costo	GPO. GEN	ESP	DIF	VAR	ID de Artículo	Descripción	UIC	UIC Ubicación	UIC	Centro de Costo	Período	No de bienes	Presupuesto
53201	Instrumental médico y de laboratorio	14377686	0000223259	331	H.G.Z. No. 36	Pachuca de Soto	13010033	130102	200200	537-703	0322	01	0015895	AVELLANADOR PARA TORNILLOS	09	09530007	099001	01000	2022M06	7	7,659.66	13,237.91
53201	Instrumental médico y de laboratorio	14377647	0000226025	331	H.G.Z. No. 36	Pachuca de Soto	13010033	130102	200200	537-702	0016	01	0015906	LLAVE CORBINADA DE 110 MM DE DIAMETRO	09	09530007	099001	01000	2022M06	4	2,197.55	4,076.42
53201	Instrumental médico y de laboratorio	14377773	0000221325	331	H.G.Z. No. 36	Pachuca de Soto	13010033	130102	200200	537-702	5951	00	0014907	PINZA ALLIS, CON 5 X 6 DIENTES, LONGITUD DE 18 A 19 MM	09	09530007	099001	01000	2022M06	215	4,691.72	4,691.72
53201	Instrumental médico y de laboratorio	14377714	0000221324	331	H.G.Z. No. 36	Pachuca de Soto	13010033	130102	200200	537-702	5944	00	0014906	PINZA ALLIS, CON 5 X 6 DIENTES, LONGITUD DE 25 A 26 MM	09	09530007	099001	01000	2022M06	113	4,651.77	51,100.21
53201	Instrumental médico y de laboratorio	14377715	0000224818	331	H.G.Z. No. 36	Pachuca de Soto	13010033	130102	200200	537-702	5969	00	0014908	PINZA ALLIS, CON 5 X 6, LONGITUD DE 15 A 15.5 MM	09	09530007	099001	01000	2022M06	275	2,059.72	60,765.32
53201	Instrumental médico y de laboratorio	14377716	0000226982	331	H.G.Z. No. 36	Pachuca de Soto	13010033	130102	200200	537-702	5977	00	0014909	PINZA ALLIS, LONGITUD DE 2 A 22 MM	09	09530007	099001	01000	2022M06	2	1,670.72	1,670.72
53201	Instrumental médico y de laboratorio	14377717	0000226983	331	H.G.Z. No. 36	Pachuca de Soto	13010033	130102	200200	537-702	5985	00	0014910	PINZA ALLIS-ADAIR, CONTY A 185 MM	09	09530007	099001	01000	2022M06	23	2,621.77	4,076.42
53201	Instrumental médico y de laboratorio	14377718	0000222002	331	H.G.Z. No. 36	Pachuca de Soto	13010033	130102	200200	537-702	5993	00	00014911	PINZA ALLIS-BABY, CON 4 X 5 DIENTES, LONGITUD DE 12 A 13 MM	09	09530007	099001	01000	2022M06	21	2,574.50	53,320.89
53201	Instrumental médico y de laboratorio	14377719	0000223169	331	H.G.Z. No. 36	Pachuca de Soto	13010033	130102	200200	537-703	4268	00	00015103	PINZA AUTOCENTRANTE O TIPO VERBRIDGE ANGULADA, CON CIERRE DE TORNILLO, 19 CM DE LONGITUD	09	09530007	099001	01000	2022M06	10	8,000.66	8,000.66
53201	Instrumental médico y de laboratorio	14377780	0000225046	331	H.G.Z. No. 36	Pachuca de Soto	13010033	130102	200200	537-703	4755	00	00015118	PINZA AUTOCENTRANTE O TIPO VERBRIDGE ANGULADA, CON CIERRE DE TORNILLO, 24 CM DE LONGITUD	09	09530007	099001	01000	2022M06	2	3,014.04	13,029.07
53201	Instrumental médico y de laboratorio	14377781	0000221170	331	H.G.Z. No. 36	Pachuca de Soto	13010033	130102	200200	537-703	4789	00	00015120	PINZA AUTOCENTRANTE O TIPO VERBRIDGE ANGULADA, CON CIERRE DE TORNILLO, 28 CM DE LONGITUD	09	09530007	099001	01000	2022M06	2	12,465.96	2,128.430
53201	Instrumental médico y de laboratorio	14377782	0000224819	331	H.G.Z. No. 36	Pachuca de Soto	13010033	130102	200200	537-702	6009	00	00014312	PINZA BARCOCK, RECTA, ATRAUMATICA, LONGITUD DE 16 MM	09	09530007	099001	01000	2022M06	54	3,446.74	4,379.129
53201	Instrumental médico y de laboratorio	14377783	0000224010	331	H.G.Z. No. 36	Pachuca de Soto	13010033	130102	200200	535-701	1682	01	00124445	PINZA BARCOCK, RECTA, ATRAUMATICA, LONGITUD DE 2 A 25 CM	09	09530007	099001	01000	2022M06	53	4,940.71	19,480.00
53201	Instrumental médico y de laboratorio	14377784	0000223318	331	H.G.Z. No. 36	Pachuca de Soto	13010033	130102	200200	535-701	1609	01	00124443	PINZA BARCOCK, RECTA, LONGITUD DE 1 A 2 MM	09	09530007	099001	01000	2022M06	5	2,687.66	7,763.76
53201	Instrumental médico y de laboratorio	14377785	0000225384	331	H.G.Z. No. 36	Pachuca de Soto	13010033	130102	200200	535-701	1039	02	0017428	PINZA BABY MIXTER O CEMINI, ESTRIAS TRANSVERSALES, LONGITUD DE 8 A 19 MM	09	09530007	099001	01000	2022M06	14	3,397.03	6,463.53
53201	Instrumental médico y de laboratorio	14377786	0000224028	331	H.G.Z. No. 36	Pachuca de Soto	13010033	130102	200200	535-702	0188	00	00123505	PINZA BABY-AFASION, HEMOSTATICA, CURVA, PUNTA FINA	09	09530007	099001	01000	2022M06	4	1,427.60	1,427.60
53201	Instrumental médico y de laboratorio	14377787	0000221895	331	H.G.Z. No. 36	Pachuca de Soto	13010033	130102	200200	535-702	0139	00	00123500	PINZA BABY-AFASION, LONGITUD DE 1 A 11 MM	09	09530007	099001	01000	2022M06	38	8,120.00	8,120.00
53201	Instrumental médico y de laboratorio	14377788	0000222552	331	H.G.Z. No. 36	Pachuca de Soto	13010033	130102	200200	535-701	0199	01	00123501	PINZA BARCOCK, RECTA, LONGITUD DE 3 A 16 P.M.	09	09530007	099001	01000	2022M06	1375	6,000.00	6,000.00

Anexo 1 Equipamiento 2022

Clave de carrera SHCP :
 No. solicitud de SHCP :

1650CYR0061
 48575

No. de programa o proyecto PREI :
 Cuenta contable PREI :

15130001
 13350109

OLI No.: 078 / 0120

Nombre del programa o proyecto :

Construcción del Hospital General de Zona de 170 camas en el municipio de Pachuca, Hidalgo

Clave COC	Nombre de clave COC	ID de Transac.	ID de Solicitud	CUR	Nombre de la Unidad	PREI Milenio. Presupuesto del Destino del Bien				PREI				Monto autorizado									
						Municipio/Estado	Ubicación	UI	Centro de Costo	CO- GEN	ESP	DIF	VAR	ID de Artículo	Descripción	URC	URC Ubicación	II	Centro de Costo	Periodo de Pago	No de bienes	Precio Unitario con IVA	Importe Total con IVA
5320	Instrumento médico de laboratorio	4377189	0000223333	331	H.G.Z. No. 36	Pachuca de Soto	13010033	130102	200200	535-702	0147	00	01	00012501	PINZA BACKHAUS, LONGITUD DE 15 A 155 MM	09	09530007	099001	101000	2022M06	50	1,715.98	85,798.82
5320	Instrumento médico de laboratorio	4377190	0000223332	331	H.G.Z. No. 36	Pachuca de Soto	13010033	130102	200200	535-700	1294	01	01	00012432	PINZA BACKHAUS, LONGITUD DE 8 A 9 MM.	09	09530007	099001	101000	2022M06	194	1,027.92	374,016.40
5320	Instrumento médico de laboratorio	4377191	0000223460	331	H.G.Z. No. 36	Pachuca de Soto	13010033	130102	200200	537-702	0028	03	01	00014398	PINZA BARRAQUER, PUNTAS DE DIENTES, LONGITUD 7 CM.	09	09530007	099001	101000	2022M06	3	8,352.00	25,056.00
5320	Instrumento médico de laboratorio	4377192	0000223532	331	H.G.Z. No. 36	Pachuca de Soto	13010033	130102	200200	537-703	0694	01	01	00015052	PINZA BARRAQUER, PUNTAS DE DIENTES, LONGITUD 7 CM.	09	09530007	099001	101000	2022M06	2	6,655.18	13,310.35
5320	Instrumento médico de laboratorio	4377193	0000223235	331	H.G.Z. No. 36	Pachuca de Soto	13010033	130102	200200	537-704	0032	01	01	00015230	PINZA BERKE, QUIJADA CORTA, LONGITUD DE 11 MM	09	09530007	099001	101000	2022M06	2	3,560.69	7,121.38
5320	Instrumento médico de laboratorio	4377194	0000224693	331	H.G.Z. No. 36	Pachuca de Soto	13010033	130102	200200	535-702	0121	01	01	00012495	PINZA BERNHARD, RECTA, CON DIENTES DE 16 A 165 MM, DE LONGITUD.	09	09530007	099001	101000	2022M06	38	1,131.00	42,878.00
5320	Instrumento médico de laboratorio	4377195	0000224583	331	H.G.Z. No. 36	Pachuca de Soto	13010033	130102	200200	537-704	1172	01	01	00015231	PINZA BIPOLAR PARA 16.5 CM	09	09530007	099001	101000	2022M06	1	10,665.05	10,665.05
5320	Instrumento médico de laboratorio	4377196	0000226038	331	H.G.Z. No. 36	Pachuca de Soto	13010033	130102	200200	537-703	2148	01	01	00018065	PINZA BISHOP HARMON O BISHOP HARMON, CON 1 X 2 DIENTES DE 5 MM.	09	09530007	099001	101000	2022M06	16	11,542.00	184,672.00
5320	Instrumento médico de laboratorio	4377197	0000226227	331	H.G.Z. No. 36	Pachuca de Soto	13010033	130102	200200	537-702	0036	00	01	00014399	PINZA BISHOP HARMON, LONGITUD DE 8 A 9 MM.	09	09530007	099001	101000	2022M06	11	3,854.68	42,401.48
5320	Instrumento médico de laboratorio	4377198	0000222675	331	H.G.Z. No. 36	Pachuca de Soto	13010033	130102	200200	537-058	0036	01	01	00012799	PINZA BLAKESLEY O WELL- BLAKESLEY A.45 GRADOS DEL NO. 1.	09	09530007	099001	101000	2022M06	2	17,539.20	35,078.40
5320	Instrumento médico de laboratorio	4377199	0000224802	331	H.G.Z. No. 36	Pachuca de Soto	13010033	130102	200200	537-058	0044	01	01	00012800	PINZA BLAKESLEY O WELL- BLAKESLEY ACCODADA A.45 GRADOS DEL NO. 2.	09	09530007	099001	101000	2022M06	2	17,539.20	35,078.40
5320	Instrumento médico de laboratorio	4377200	0000226179	331	H.G.Z. No. 36	Pachuca de Soto	13010033	130102	200200	537-702	3378	01	01	00014659	PINZA BLAKESLEY, RECTA, TAMAÑO NO. 0	09	09530007	099001	101000	2022M06	2	9,354.76	18,709.52
5320	Instrumento médico de laboratorio	4377201	0000226976	331	H.G.Z. No. 36	Pachuca de Soto	13010033	130102	200200	537-702	3469	01	01	00014668	PINZA BLAKESLEY, RECTA, TAMAÑO NO. 1	09	09530007	099001	101000	2022M06	2	9,354.76	18,709.52
5320	Instrumento médico de laboratorio	4377202	0000226677	331	H.G.Z. No. 36	Pachuca de Soto	13010033	130102	200200	537-702	3477	01	01	00014669	PINZA BLAKESLEY, RECTA, UTIL. 11 MM.	09	09530007	099001	101000	2022M06	2	9,354.76	18,709.52
5320	Instrumento médico de laboratorio	4377203	0000224658	331	H.G.Z. No. 36	Pachuca de Soto	13010033	130102	200200	537-703	8483	01	01	00015163	PINZA BOZEMANN, CURVA EN FORMA DE S, CON ESTRIAS TRANSVERSALES, LONGITUD DE 74 A 76 MM	09	09530007	099001	101000	2022M06	19	2,042.75	38,817.44
5320	Instrumento médico de laboratorio	4377204	0000225545	331	H.G.Z. No. 36	Pachuca de Soto	13010033	130102	200200	537-702	7197	00	01	00015030	PINZA RULLCOG DE BAKLEY O DE BAKLEY DIETRICH, TRAUMÁTICA, RECTA, DE 6 A 60 MM, DE LONGITUD, SIN RESORTE	09	09530007	099001	101000	2022M06	4	5,342.96	21,371.84
5320	Instrumento médico de laboratorio	4377205	0000221854	331	H.G.Z. No. 36	Pachuca de Soto	13010033	130102	200200	537-702	7205	00	01	00015031	PINZA BUILDCOG DE BAKLEY, CURVA, DE 1 A 15 MM, DE LONGITUD, SIN RESORTE	09	09530007	099001	101000	2022M06	1	4,488.40	4,488.40
5320	Instrumento médico de laboratorio	4377206	0000225546	331	H.G.Z. No. 36	Pachuca de Soto	13010033	130102	200200	537-702	7447	00	01	00015035	PINZA RULLCOG DE BAKLEY RECTA, DE 7 A 75 MM, DE LONGITUD, SIN RESORTE	09	09530007	099001	101000	2022M06	2	4,116.84	8,233.68

Anexo 1 Equipamiento 2022

Clave de Cartera SHCP: 1650GYR0061

No. solicitud de SHCP: 48575

No. de programa o proyecto PREI: 15130001

Cuenta contable PREI: 13350109

Nombre del programa o proyecto:

Construcción del Hospital General de Zona de 170 camas en el municipio de Pachuca, Hidalgo

OLI No.: 078 / 0120

Clave COG	Nombre de clave COG	ID de Transac.	ID de Solicitud	CUP	Nombre de la Unidad	PREI Milenio Presupuesto del Destino del Bien		SAI			PREI		PREI Milenio Control de Compromisos			Montos autorizados							
						Municipio/Estado	Ubicación	UI	CPO-GEN	ESP	DIF	VAP	ID de Artículo	Descripción	UFG	UFG Ubicación	LI	Centro de Costo	Periodo Peral	No de bienes	Precio Unitario con IVA	Importe Total con IVA	
53201	Instrumental médico y de laboratorio	14377207	0000223442	331	H.G.Z. No. 36	Pachuca de Solo	13010033	130102	200200	537-702	6041	00	01	30014916	PINZA CARBAMT O ROCHESTER-CARMI.T. CURVA, LONGITUD DE 2 A 25 MM.	09	09530007	099001	101000	2022A106	06	13504.4	81,521,74
53201	Instrumental médico y de laboratorio	14377208	0000226208	331	H.G.Z. No. 36	Pachuca de Solo	13010033	130102	200200	537-702	5308	00	01	0014842	APLICADORA DE CLIPS ESTANCIAR, QUITADA ANGULADA A 45 GRADOS Y CON SISTEMA DE ROTACION A 36 GRADOS.	09	09530007	099001	101000	2022A105	3	26,546.69	78,221,97
53201	Instrumental médico y de laboratorio	14377209	0000225452	331	H.G.Z. No. 36	Pachuca de Solo	13010033	130102	200200	537-702	5282	00	01	0014840	APLICADORA DE CLIPS ESTANCIAR, RECTA, CON SISTEMA DE ROTACION A 36 GRADOS.	09	09530007	099001	101000	2022A105	3	26,546.69	78,221,97
53201	Instrumental médico y de laboratorio	14377210	0000224127	331	H.G.Z. No. 36	Pachuca de Solo	13010033	130102	200200	537-702	5316	00	01	0014843	APLICADORA DE MINI CLIPS, QUITADA ANGULADA A 45 GRADOS Y CON SISTEMA DE ROTACION A 36 GRADOS.	09	09530007	099001	101000	2022A106	3	26,546.69	78,221,97
53201	Instrumental médico y de laboratorio	14377211	0000224126	331	H.G.Z. No. 36	Pachuca de Solo	13010033	130102	200200	537-702	5290	00	01	0014844	APLICADORA DE MINI CLIPS, QUITADA RECTA Y CON SISTEMA DE ROTACION A 36 GRADOS.	09	09530007	099001	101000	2022A106	3	26,546.69	78,221,97
53201	Instrumental médico y de laboratorio	14377212	0000222007	331	H.G.Z. No. 36	Pachuca de Solo	13010033	130102	200200	537-702	6074	00	01	30014919	PINZA CASTROVIEJO, PARA FIACION, RECTA, CON DIENTES, LONGITUD DE 9 A 1 MM.	09	09530007	099001	101000	2022A105	2	3,426.94	1,733,68
53201	Instrumental médico y de laboratorio	14377213	0000225534	331	H.G.Z. No. 36	Pachuca de Solo	13010033	130102	200200	537-703	1454	01	01	30015058	PINZA CASTROVIEJO, PARA SUTURA, RECTA, CON DIENTES DE 12 O 15 MM. DE ANCHO, LONGITUD 1 MM.	09	09530007	099001	101000	2022A105	3	11,041.68	4,441,91
53201	Instrumental médico y de laboratorio	14377214	0000221109	331	H.G.Z. No. 36	Pachuca de Solo	13010033	130102	200200	537-703	19226	01	01	00015719	PINZA CASTROVIEJO, PARA SUTURA, RECTA, CON DIENTES DE 3 MM. DE ANCHO, LONGITUD 1 MM.	09	09530007	099001	101000	2022A105	2	6,275.64	1,421,84
53201	Instrumental médico y de laboratorio	14377215	0000221992	331	H.G.Z. No. 36	Pachuca de Solo	13010033	130102	200200	537-702	3759	00	01	0014680	PINZA CITELLI NO. 3.	09	09530007	099001	101000	2022A105	1	23,550.46	1,133,40
53201	Instrumental médico y de laboratorio	14377216	0000224656	331	H.G.Z. No. 36	Pachuca de Solo	13010033	130102	200200	537-703	5919	00	01	30015143	PINZA CLOWARD, RECTA, MORDIDA 5 X 12, 17.8 CM DE LONGITUD.	09	09530007	099001	101000	2022A106	3	18,919.17	1,421,84
53201	Instrumental médico y de laboratorio	14377217	0000222017	331	H.G.Z. No. 36	Pachuca de Solo	13010033	130102	200200	537-702	5648	00	01	00148656	PINZA CLOWARD, RECTA, MORDIDA 5 X 12, 17.8 CM DE LONGITUD.	09	09530007	099001	101000	2022A105	3	4,614.49	1,421,84
53201	Instrumental médico y de laboratorio	14377218	0000223454	331	H.G.Z. No. 36	Pachuca de Solo	13010033	130102	200200	537-702	5530	00	01	00148695	PINZA CLOWARD, RECTA, MORDIDA 5 X 12, 17.8 CM DE LONGITUD.	09	09530007	099001	101000	2022A106	4	4,614.49	1,421,84
53201	Instrumental médico y de laboratorio	14377219	0000226193	331	H.G.Z. No. 36	Pachuca de Solo	13010033	130102	200200	537-702	3774	00	01	0014692	PINZA CORTANTE RECTA PARA DISCO DE 18 MM DE LONGITUD, CON MORDIDA HACIA ABEJAS DE 3 X 1 MM.	09	09530007	099001	101000	2022A106	3	2,421.42	1,421,84

1650CYR0061 15130001
 48575 Cuenta contable PREI: 13350109

1650CYR0061 15130001
 48575 Cuenta contable PREI: 13350109

Anexo 1 Equipamiento 2022
 Clave de Cartera SHCP: 1650CYR0061
 No. solicitud de SHCP: 48575
 No. de programa o proyecto PREI: 15130001
 Cuenta contable PREI: 13350109

Nombre del programa o proyecto: Construcción del Hospital General de Zona de 170 camas en el municipio de Pachuca, Hidalgo

Clave C.C.C.	Nombre de clave C.C.C.	ID de Transac	ID de Solicitud	CUR	Nombre de la Unidad	PREI Millenium Presupuesto al Destino del Bien				PREI				PREI Millenium Control de Compras			cifras en pesos						
						Municipio/Estado	Ubicación	UI	Centro de Costo	CPO- GEN	ESP	DIF	VAP	ID de Artículo	Descripción	URC	URC Ubicación	UI	Centro de Costo	Periodo de Pago	No de Bienes	Precio Unitario con IVA	Importe Total con IVA
5429	Instrumental medico de laboratorio	14377224	0000224184	331	H.G.Z. No. 36	Pachuca de Soto	13010033	130102	200200	537-702	3782	00	01	00014693	PINZA CORTANTE RECTA PARA DISCO DE 18 MM DE LONGITUD CON MORDEDA HACIA ARRIBA DE 3 X 1 MM.	09	09530007	099001	101000	2022M06	3	14,017.44	42,052.32
5429	Instrumental medico de laboratorio	14377224	0000224185	331	H.G.Z. No. 36	Pachuca de Soto	13010033	130102	200200	537-704	0813	02	01	00015233	PINZA CORTILLO PARA COLIJEMELA, LONGITUD DE 1 A 11 MM.	09	09530007	099001	101000	2022M06	3	2,444.58	7,403.74
5429	Instrumental medico de laboratorio	14377224	0000224186	331	H.G.Z. No. 36	Pachuca de Soto	13010033	130102	200200	537-702	4624	00	01	00014775	PINZA CRILE-ORDD, CURVA, LONGITUD DE 24 A 24.5 MM	09	09530007	099001	101000	2022M06	6	1,984.75	11,904.50
5429	Instrumental medico de laboratorio	14377224	0000224187	331	H.G.Z. No. 36	Pachuca de Soto	13010033	130102	200200	535-701	0742	02	01	00012417	PINZA CRILE O CRILE- RANKIN, CURVA, SIN DIENTES, LONGITUD DE 155 A 16 MM.	09	09530007	099001	101000	2022M06	288	1,437.77	414,077.76
5429	Instrumental medico de laboratorio	14377224	0000224188	331	H.G.Z. No. 36	Pachuca de Soto	13010033	130102	200200	537-702	4657	00	01	00014778	PINZA CRILE, CURVA, CON 1X2 DIENTES, LONGITUD DE 14 MM.	09	09530007	099001	101000	2022M06	16	1,977.92	30,846.72
5429	Instrumental medico de laboratorio	14377224	0000224189	331	H.G.Z. No. 36	Pachuca de Soto	13010033	130102	200200	535-701	0734	00	01	00012416	PINZA CRILLE, CURVA, CON ESTRIAS TRANSVERSALES, LONGITUD 14 CM.	09	09530007	099001	101000	2022M06	354	2,760.00	977,040.00
5429	Instrumental medico de laboratorio	14377224	0000224190	331	H.G.Z. No. 36	Pachuca de Soto	13010033	130102	200200	537-702	0192	01	01	00014444	PINZA CUSHING O TAYLOR, CON DIENTES	09	09530007	099001	101000	2022M06	3	3,096.99	9,290.97
5429	Instrumental medico de laboratorio	14377224	0000224191	331	H.G.Z. No. 36	Pachuca de Soto	13010033	130102	200200	537-702	0200	00	01	00014415	PINZA CUSHINC, ESTRIADA	09	09530007	099001	101000	2022M06	3	2,807.20	8,421.60
5429	Instrumental medico de laboratorio	14377224	0000224192	331	H.G.Z. No. 36	Pachuca de Soto	13010033	130102	200200	537-702	0358	00	01	00014428	PINZA DANDY, ESTRIADA, LONGITUD 12 MM	09	09530007	099001	101000	2022M06	420	1,977.92	809,726.40
5429	Instrumental medico de laboratorio	14377224	0000224193	331	H.G.Z. No. 36	Pachuca de Soto	13010033	130102	200200	537-703	7063	02	01	00015176	PINZA DARTIGUES O HISTEROLABO	09	09530007	099001	101000	2022M06	4	8,273.16	33,092.62
5429	Instrumental medico de laboratorio	14377230	0000224194	331	H.G.Z. No. 36	Pachuca de Soto	13010033	130102	200200	537-702	4434	00	01	00014786	PINZA DE BAREY DE DISECCION, ATRAUMATICA, RECTA, RAMAS DE 2 MM DE ANCHO, LONGITUD DE 15 A 16 MM.	09	09530007	099001	101000	2022M06	10	2,074.66	20,746.60
5429	Instrumental medico de laboratorio	14377230	0000224195	331	H.G.Z. No. 36	Pachuca de Soto	13010033	130102	200200	537-702	4137	00	01	00014728	PINZA DE BAREY, ATRAUMATICA RECTA, RAMAS DE 2 MM DE ANCHO, LONGITUD DE 3 MM, A 35 MM.	09	09530007	099001	101000	2022M06	1	2,940.60	2,940.60
5429	Instrumental medico de laboratorio	14377230	0000224196	331	H.G.Z. No. 36	Pachuca de Soto	13010033	130102	200200	537-702	4087	00	01	00014723	PINZA DE BAREY ATRAUMATICA, ANCUADA, RAMAS DE 1.5 MM DE ANCHO, LONGITUD DE 2 MM A 25 MM.	09	09530007	099001	101000	2022M06	1	4,522.84	4,522.84
5429	Instrumental medico de laboratorio	14377230	0000224197	331	H.G.Z. No. 36	Pachuca de Soto	13010033	130102	200200	537-702	4163	00	01	00014725	PINZA DE BAREY, ATRAUMATICA, ANCUADA, RAMAS DE 2 MM DE ANCHO, LONGITUD DE 24 MM	09	09530007	099001	101000	2022M06	2	5,319.76	10,639.52
5429	Instrumental medico de laboratorio	14377230	0000224198	331	H.G.Z. No. 36	Pachuca de Soto	13010033	130102	200200	537-702	4111	00	01	00014729	DISECCION, ATRAUMATICA, RECTA, RAMAS DE 2 MM DE ANCHO, LONGITUD DE 19 A 21 MM.	09	09530007	099001	101000	2022M06	10	15,310.06	52,108.60

Anexo 1 Equipamiento 2022

Clave de Cartera SHCP: 1650GYR0061
 No. solicitud de SHCP: 48575

No. de programa o proyecto PREI: 15130001
 Cuenta contable PREI: 13350109

OLI No.: 078 / 0120

Nombre del programa o proyecto: Construcción del Hospital General de Zona de 170 camas en el municipio de Pachuca, Hidalgo

Clave COG	Nombre de clave COG	ID de Transac.	ID de Solicitud	CUR	Nombre de la Unidad	PREI Millenium Presupuesto del Destino del Bien			SAI			PREI		PREI Millenium Control de Cumplimiento		cifras en pesos							
						Municipio/Estado	Ubicación	UI	Centro de Costo	CPO-GEN	ESP	DIF	VAR	ID de Artículo	Descripción	UIG	UIG Ubicación	No. de Bienes	Presupuesto Total en Ptas.				
53201	Instrumental médico y de laboratorio	14377235	0000223279	331	H.G.Z. No. 36	Pachuca de Soto	13010033	130102	200200	537-702	7163	00	01	00015027	PINZA DE BAREY, DE DISECCION, RECTA, PUNTA DE 35 MM. DE ANCHO X 24 MM. DE LONGITUD.	09	09530007	09530007	101000	2022M05	4	2,000.00	19,000.00
53201	Instrumental médico y de laboratorio	14377236	0000225523	331	H.G.Z. No. 36	Pachuca de Soto	13010033	130102	200200	537-702	5670	00	01	00014879	PINZA DE BAREY, JAMAS CON ANGULACION APROXIMADA A 45 GRADOS, DE 2 A 21 MM. DE	09	09530007	09530007	101000	2022M05	1	6,500.00	4,000.00
53201	Instrumental médico y de laboratorio	14377237	0000223456	331	H.G.Z. No. 36	Pachuca de Soto	13010033	130102	200200	537-702	5639	00	01	00014879	PINZA DE BAREY, RECTA, DE 210 A 220 MM. DE LONGITUD.	09	09530007	09530007	101000	2022M05	1	7,000.00	7,000.00
53201	Instrumental médico y de laboratorio	14377238	0000221343	331	H.G.Z. No. 36	Pachuca de Soto	13010033	130102	200200	537-702	5647	00	01	00014879	PINZA DE BAREY, RECTA, DE 225 MM. A 23 MM. DE LONGITUD.	09	09530007	09530007	101000	2022M05	1	7,500.00	7,500.00
53201	Instrumental médico y de laboratorio	14377239	0000226235	331	H.G.Z. No. 36	Pachuca de Soto	13010033	130102	200200	537-702	0689	00	01	00014459	PINZA DE CONJUNTIVA, CURVA, SIN DIENTES.	09	09530007	09530007	101000	2022M05	5	750.00	3,200.00
53201	Instrumental médico y de laboratorio	14377240	0000221378	331	H.G.Z. No. 36	Pachuca de Soto	13010033	130102	200200	537-702	0705	00	01	00014461	RECTA, SIN DIENTES.	09	09530007	09530007	101000	2022M05	1	15,000.00	5,000.00
53201	Instrumental médico y de laboratorio	14377241	0000222557	331	H.G.Z. No. 36	Pachuca de Soto	13010033	130102	200200	535-701	0551	00	01	00012440	PINZA DE DISECCION ESTANDAR, ESTRIADA, CON DIENTES Y 1.2 LONGITUD 14 A 15 MM.	09	09530007	09530007	101000	2022M05	70	1,000.00	13,000.00
53201	Instrumental médico y de laboratorio	14377242	0000224680	331	H.G.Z. No. 36	Pachuca de Soto	13010033	130102	200200	535-701	0585	00	01	00012442	PINZA DE DISECCION ESTANDAR, ESTRIADA, SIN DIENTES, LONGITUD DE 13 A 14 MM.	09	09530007	09530007	101000	2022M05	52	1,000.00	10,000.00
53201	Instrumental médico y de laboratorio	14377243	0000224626	331	H.G.Z. No. 36	Pachuca de Soto	13010033	130102	200200	537-702	6512	00	01	00014963	PINZA LOVELACE DE 4 A 25 MM. DE LONGITUD.	09	09530007	09530007	101000	2022M05	2	4,000.00	2,000.00
53201	Instrumental médico y de laboratorio	14377244	0000224106	331	H.G.Z. No. 36	Pachuca de Soto	13010033	130102	200200	537-620	0183	00	01	00014270	PINZA DE RAMA DERECHA OBWEGESER DE 2 MM. LONGITUD. PARA CIRUGIA MAXILOFACIAL.	09	09530007	09530007	101000	2022M05	2	11,000.00	27,000.00
53201	Instrumental médico y de laboratorio	14377245	0000225528	331	H.G.Z. No. 36	Pachuca de Soto	13010033	130102	200200	537-620	0191	00	01	00014271	PINZA DE RAMA IZQUIERDA OBWEGESER DE 2 MM LONGITUD. PARA CIRUGIA MAXILOFACIAL.	09	09530007	09530007	101000	2022M05	2	11,000.00	27,000.00
53201	Instrumental médico y de laboratorio	14377246	0000224965	331	H.G.Z. No. 36	Pachuca de Soto	13010033	130102	200200	537-838	0132	01	01	00015875	PUNTA DE 140 MM.	09	09530007	09530007	101000	2022M05	2	7,500.00	1,000.00
53201	Instrumental médico y de laboratorio	14377247	0000225327	331	H.G.Z. No. 36	Pachuca de Soto	13010033	130102	200200	537-838	0124	01	01	00015875	PUNTA DE 180 MM.	09	09530007	09530007	101000	2022M05	2	8,000.00	7,000.00
53201	Instrumental médico y de laboratorio	14377248	0000221827	331	H.G.Z. No. 36	Pachuca de Soto	13010033	130102	200200	537-837	0245	01	01	00015835	PUNTA DE REDUCCION CON	09	09530007	09530007	101000	2022M05	2	8,000.00	7,400.00
53201	Instrumental médico y de laboratorio	14377249	0000221379	331	H.G.Z. No. 36	Pachuca de Soto	13010033	130102	200200	537-702	0771	00	01	00014443	PINZA DE REDUCCION, DENTADA, CON CIERRE DE	09	09530007	09530007	101000	2022M05	1	7,000.00	7,000.00
53201	Instrumental médico y de laboratorio	14377250	0000222750	331	H.G.Z. No. 36	Pachuca de Soto	13010033	130102	200200	537-702	0754	00	01	00014446	TORNILLO, LONGITUD 16 CM.	09	09530007	09530007	101000	2022M05	1	8,000.00	8,000.00
53201	Instrumental médico y de laboratorio	14377251	0000225560	331	H.G.Z. No. 36	Pachuca de Soto	13010033	130102	200200	537-702	0789	00	01	00014464	TORNILLO, LONGITUD 16 CM.	09	09530007	09530007	101000	2022M05	1	8,000.00	8,000.00

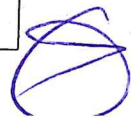

Anexo 1 Equipamiento 2022

Clave de Cartera SHCP :
No. solicitud de SHCP :

1650GYR0061
48575

No. de programa o proyecto PREI :
Cuenta contable PREI :

15130001
13350109

OLI No.: 078 / 0120

Nombre del programa o proyecto : Construcción del Hospital General de Zona de 170 camas en el municipio de Pachuca, Hidalgo

Clave SHCP	Nombre de clave CO.	ID de Transac	ID de Solicitud	CUR	Nombre de la Unidad	PREI Millennium Presupuesto del Destino del Bien			SNJ			PREI			PREI Millennium Control de Compromisos			Monto autorizado					
						Municipio/Estado	Ubicación	UI	Centro de Costo	CPO-GEN	Exp	DIF	VAR	ID de Artículo	Descripción	IHC	UIC	UIC	Centro de Costo	Periodo Ptal	No de bienes	Precio Unitario con IVA	Importe Total con IVA
5501	Instrumento médico de laboratorio	14377252	0000222749	331	H.G.Z. No. 36	Pachuca de Soto	13010033	130102	200200	537-702	07471	02	01	00014468	PUNTA DE REDUCCION, RUNTAS CURVAS DENTADAS, CON SEGURO DE TORNILLO LONGITUD DE 2.5 A 2.6 MM	09	09530007	099001	101000	2022M06	6	9,204.88	55,229.28
5502	Instrumento médico de laboratorio	14377253	0000222849	331	H.G.Z. No. 36	Pachuca de Soto	13010033	130102	200200	537-702	07462	00	01	00014467	PINZA DE REDUCCION, TIPO PINZA DE CAMPO, CON CREMALLERA, LONGITUD 16 CM.	09	09530007	099001	101000	2022M06	4	5,681.29	22,745.16
5503	Instrumento médico de laboratorio	14377254	0000222908	331	H.G.Z. No. 36	Pachuca de Soto	13010033	130102	200200	537-702	07770	00	01	00014466	PINZA DE REDUCCION, TIPO PINZA DE CAMPO, CON CREMALLERA, LONGITUD 2 CM.	09	09530007	099001	101000	2022M06	6	7,585.73	45,574.38
5504	Instrumento médico de laboratorio	14377255	0000224799	331	H.G.Z. No. 36	Pachuca de Soto	13010033	130102	200200	537-702	07888	00	01	00014465	PINZA DE CAMPO, DE PUNTA ANGOSTA, LONGITUD 13.2 CM.	09	09530007	099001	101000	2022M06	3	3,758.40	11,275.20
5505	Instrumento médico de laboratorio	14377256	0000221308	331	H.G.Z. No. 36	Pachuca de Soto	13010033	130102	200200	537-702	07956	00	01	00014470	PINZA DE REDUCCION, TIPO PINZA DE CAMPO, PUNTA ANCHA, LONGITUD 13.2 CM.	09	09530007	099001	101000	2022M06	4	3,565.84	14,463.36
5506	Instrumento médico de laboratorio	14377257	0000224160	331	H.G.Z. No. 36	Pachuca de Soto	13010033	130102	200200	537-620	02029	00	01	00014272	TESIER DERECHA DE 23 MM LONGITUD PARA CRUCIA MAXILOFACIAL	09	09530007	099001	101000	2022M06	2	7,089.21	14,178.42
5507	Instrumento médico de laboratorio	14377258	0000224141	331	H.G.Z. No. 36	Pachuca de Soto	13010033	130102	200200	537-620	02177	00	01	00014273	PINZA DE REPOSICION TESIER IZQUIERDA DE 23 MM LONGITUD PARA CRUCIA MAXILOFACIAL	09	09530007	099001	101000	2022M06	2	7,089.21	14,178.42
5508	Instrumento médico de laboratorio	14377259	0000226015	331	H.G.Z. No. 36	Pachuca de Soto	13010033	130102	200200	537-638	01016	01	01	00018874	PINZA DE SUJECCION CON ANCHA, LONGITUD 13.2 CM.	09	09530007	099001	101000	2022M06	2	8,290.91	16,581.81
5509	Instrumento médico de laboratorio	14377260	0000224115	331	H.G.Z. No. 36	Pachuca de Soto	13010033	130102	200200	537-702	23262	01	01	00014581	PINZA DE SUJECCION DUVVAL EXTREMOS ASERRADOS LONGITUD TOTAL 2 MM	09	09530007	099001	101000	2022M06	8	3,975.54	31,804.32
5510	Instrumento médico de laboratorio	14377261	0000221320	331	H.G.Z. No. 36	Pachuca de Soto	13010033	130102	200200	537-702	62077	00	01	00014932	PINZA DE SUJECCION TRACCION FIACION GRAEFE, RECTA, ESTRIADA, LONGITUD DE 1.1 MM	09	09530007	099001	101000	2022M06	2	1,325.77	2,651.54
5511	Instrumento médico de laboratorio	14377262	0000221431	331	H.G.Z. No. 36	Pachuca de Soto	13010033	130102	200200	537-702	02155	00	01	00014933	PINZA DE SUJECCION TRACCION FIACION GRAEFE, RECTA, ESTRIADA, LONGITUD DE 1.1 MM	09	09530007	099001	101000	2022M06	1	1,366.16	1,366.16
5512	Instrumento médico de laboratorio	14377263	0000224295	331	H.G.Z. No. 36	Pachuca de Soto	13010033	130102	200200	537-702	78886	00	01	00021061	PINZA DE SUJECCION TRACCION FIACION GRAEFE, RECTA, ESTRIADA, LONGITUD DE 9 MM	09	09530007	099001	101000	2022M06	5	6,855.07	39,530.42
5513	Instrumento médico de laboratorio	14377264	0000222540	331	H.G.Z. No. 36	Pachuca de Soto	13010033	130102	200200	537-703	62526	00	01	00015008	PINZA DE SUJECCION TRACCION FIACION GRAEFE, RECTA, ESTRIADA, LONGITUD DE 9 MM	09	09530007	099001	101000	2022M06	1	7,148.82	7,148.82
5514	Instrumento médico de laboratorio	14377265	0000224593	331	H.G.Z. No. 36	Pachuca de Soto	13010033	130102	200200	537-703	64292	00	01	00015006	PINZA DE SUJECCION TRACCION FIACION GRAEFE, RECTA, ESTRIADA, LONGITUD DE 9 MM	09	09530007	099001	101000	2022M06	1	7,148.82	7,148.82
5515	Instrumento médico de laboratorio	14377266	0000224681	331	H.G.Z. No. 36	Pachuca de Soto	13010033	130102	200200	537-702	48577	00	01	00014700	PINZA DE SUJECCION TRACCION FIACION GRAEFE, RECTA, ESTRIADA, LONGITUD DE 1.1 MM	09	09530007	099001	101000	2022M06	5	6,354.00	31,770.00
5516	Instrumento médico de laboratorio	14377267	0000224543	331	H.G.Z. No. 36	Pachuca de Soto	13010033	130102	200200	537-702	53557	00	01	00014647	PINZA DE SUJECCION TRACCION FIACION GRAEFE, RECTA, ESTRIADA, LONGITUD DE 1.1 MM	09	09530007	099001	101000	2022M06	9	22,079.44	198,714.55

Anexo 1 Equipamiento 2022

Clave de Cartera SHCP : 1650GYR0061
No. solicitud de SHCP : 48575

No. de programa o proyecto PREI : 15130001
Cuenta contable PREI : 13350109

OLI No. : 078 / 0120

Nombre del programa o proyecto : Construcción del Hospital General de Zona de 170 camas en el municipio de Pachuca, Hidalgo

Clave COG	Nombre de clave y de laboratorio	ID de Transac.	ID de Solicitud	CUR	Nombre de la Unidad	PREI Millennium Presupuesto del Destino del Bien		SAI		PREI Descripción	PREI Millennium Control de Cumplimientos		Monto autorizado		cifras en pesos						
						Municipio/Estado	Ubicación	UI	Centro de Costo		GPO-GEN	ESP	DIF	VAR		ID de Artículo	IRG Ubicación	IRG Control de Cumplimientos	Período Fiscal	No de bienes	Presupuesto
53201	Instrumental médico y de laboratorio	14377268	00002245356	331	H.G.Z. No. 36	Pachuca de Soto	13010033	130102	200200	537-703	4284	01	0015105	09	09530007	095001	101000	2022M06	1	654.30	654.30
53201	Instrumental médico y de laboratorio	14377269	00002245392	331	H.G.Z. No. 36	Pachuca de Soto	13010033	130102	200200	537-703	4276	01	0015104	09	09530007	095001	101000	2022M06	1	2,199.92	2,199.92
53201	Instrumental médico y de laboratorio	14377270	00002246855	331	H.G.Z. No. 36	Pachuca de Soto	13010033	130102	200200	537-702	0093	00	0014405	09	09530007	095001	101000	2022M06	3	83.72	250.16
53201	Instrumental médico y de laboratorio	14377271	00002246116	331	H.G.Z. No. 36	Pachuca de Soto	13010033	130102	200200	537-702	2107	01	0014555	09	09530007	095001	101000	2022M06	4	2,612.96	11,141.81
53201	Instrumental médico y de laboratorio	14377272	00002246037	331	H.G.Z. No. 36	Pachuca de Soto	13010033	130102	200200	537-703	0806	00	0015091	09	09530007	095001	101000	2022M06	3	5,204.3	15,772.53
53201	Instrumental médico y de laboratorio	14377273	00002243436	331	H.G.Z. No. 36	Pachuca de Soto	13010033	130102	200200	537-702	4202	00	0014735	09	09530007	095001	101000	2022M06	4	4,477.04	17,911.24
53201	Instrumental médico y de laboratorio	14377274	00002244811	331	H.G.Z. No. 36	Pachuca de Soto	13010033	130102	200200	537-702	4178	00	0014732	09	09530007	095001	101000	2022M06	3	114.15	332.96
53201	Instrumental médico y de laboratorio	14377275	00002246679	331	H.G.Z. No. 36	Pachuca de Soto	13010033	130102	200200	535-701	0577	00	0012411	09	09530007	095001	101000	2022M06	18	473.28	2,510.64
53201	Instrumental médico y de laboratorio	14377276	0000221184	331	H.G.Z. No. 36	Pachuca de Soto	13010033	130102	200200	535-701	0544	01	0012409	09	09530007	095001	101000	2022M06	43	1,088.04	4,419.92
53201	Instrumental médico y de laboratorio	14377277	00002243317	331	H.G.Z. No. 36	Pachuca de Soto	13010033	130102	200200	535-701	1518	01	0012441	09	09530007	095001	101000	2022M06	44	450.63	1,319.64
53201	Instrumental médico y de laboratorio	14377278	0000221190	331	H.G.Z. No. 36	Pachuca de Soto	13010033	130102	200200	535-701	2763	01	0012463	09	09530007	095001	101000	2022M06	24	519.11	2,455.19
53201	Instrumental médico y de laboratorio	14377279	0000224809	331	H.G.Z. No. 36	Pachuca de Soto	13010033	130102	200200	537-702	4145	00	0014729	09	09530007	095001	101000	2022M06	37	1,077.97	3,193.44
53201	Instrumental médico y de laboratorio	14377280	00002245505	331	H.G.Z. No. 36	Pachuca de Soto	13010033	130102	200200	537-702	4160	00	0014731	09	09530007	095001	101000	2022M06	3	371.43	2,077.31
53201	Instrumental médico y de laboratorio	14377281	0000224810	331	H.G.Z. No. 36	Pachuca de Soto	13010033	130102	200200	537-702	4152	00	0014730	09	09530007	095001	101000	2022M06	9	449.51	1,845.56
53201	Instrumental médico y de laboratorio	14377282	0000224812	331	H.G.Z. No. 36	Pachuca de Soto	13010033	130102	200200	537-702	4194	00	0014736	09	09530007	095001	101000	2022M06	19	649.41	1,382.11
53201	Instrumental médico y de laboratorio	14377283	00002245845	331	H.G.Z. No. 36	Pachuca de Soto	13010033	130102	200200	535-701	1385	01	0012438	09	09530007	095001	101000	2022M06	83	1,045.54	4,191.24
53201	Instrumental médico y de laboratorio	14377284	00002245868	331	H.G.Z. No. 36	Pachuca de Soto	13010033	130102	200200	535-701	1419	01	0012440	09	09530007	095001	101000	2022M06	63	4,746	14,571.30
53201	Instrumental médico y de laboratorio	14377285	00002245059	331	H.G.Z. No. 36	Pachuca de Soto	13010033	130102	200200	535-701	0601	01	0012433	09	09530007	095001	101000	2022M06	50	367.1	1,462.10
53201	Instrumental médico y de laboratorio	14377286	00002245506	331	H.G.Z. No. 36	Pachuca de Soto	13010033	130102	200200	537-702	4186	00	0014733	09	09530007	095001	101000	2022M06	4	2,111	1,121.76

Anexo I Equipamiento 2022

Clave de Cartera SHCP: 1650GYR0061
 No. solicitud de SHCP: 48575

No. de programa o proyecto PREI: 15130001
 Cuenta contable PREI: 13350109

OLI No.: 078 / 0120

Construcción del Hospital General de Zona de 170 camas en el municipio de Pachuca, Hidalgo

Nombre del programa o proyecto:

Clave de Cartera SHCP	Nombre de clave SHCP	ID de Transac.	ID de Solicitud	CUR	Nombre de la Unidad	PREI Miliarium Presupuesto del Destino del Bien			SAI			PREI Miliarium Control de Compras			Monto autorizado								
						Municipio/Estado	Ubicación	UI	Centro de Costo	CPO-CEN	ESP	DIF	VAR	ID de Artículo	Descripción	UBIC	URC	Ubicación	lil	Centro de Costo	Período Prial	No. de bienes	Precio Unitario con IVA
5200	Tratamiento médico y farmacéutico	14377297	0000223985	331	H.G.Z. No. 36	Pachuca de Soto	13010033	130102	200200	537-703	5109	00	01	30015128	PINZA FERRIS SMITH, RECTA, MORDIDA DE 4 MM, LONGITUD DE 12 MM.	09	09530007	099001	101000	2022M06	5	14,106.12	84,636.74
5200	Tratamiento médico y farmacéutico	14377288	0000224604	331	H.G.Z. No. 36	Pachuca de Soto	13010033	130102	200200	537-702	3915	00	01	30014706	KERRISON, ANCLADA A 4 GRADOS, MORDIDA DE 5 MM, DE 18 MM DE LONGITUD.	09	09530007	099001	101000	2022M06	3	15,687.25	47,061.75
5200	Tratamiento médico y farmacéutico	14377289	0000225319	331	H.G.Z. No. 36	Pachuca de Soto	13010033	130102	200200	535-701	1849	02	01	30012453	PINZA FOERSTER O FOERSTER-BALLENGER, CURVA, ESTRIADA, LONGITUD DE 18 A 23 MM.	09	09530007	099001	101000	2022M06	53	1,451.55	77,038.12
5200	Tratamiento médico y farmacéutico	14377290	0000225011	331	H.G.Z. No. 36	Pachuca de Soto	13010033	130102	200200	535-701	1955	02	01	30012456	FOERSTER-BALLENGER, CURVA, ESTRIADA, LONGITUD DE 24 A 25 MM.	09	09530007	099001	101000	2022M06	239	1,800.00	430,198.88
5200	Tratamiento médico y farmacéutico	14377291	0000223443	331	H.G.Z. No. 36	Pachuca de Soto	13010033	130102	200200	537-702	6090	00	01	30014921	PINZA FOERSTER O FOERSTER-BALLENGER, CURVA, LISA, LONGITUD DE 24 A 25 MM.	09	09530007	099001	101000	2022M06	1	904.80	504.80
5200	Tratamiento médico y farmacéutico	14377292	0000226072	331	H.G.Z. No. 36	Pachuca de Soto	13010033	130102	200200	535-701	1831	02	01	30012452	PINZA FOERSTER O FOERSTER-BALLENGER, RECTA, ESTRIADA, LONGITUD DE 18 A 23 MM.	09	09530007	099001	101000	2022M06	77	1,927.92	148,445.84
5200	Tratamiento médico y farmacéutico	14377293	0000225369	331	H.G.Z. No. 36	Pachuca de Soto	13010033	130102	200200	535-701	1880	02	01	30012454	FOERSTER-BALLENGER, RECTA, ESTRIADA, LONGITUD DE 24 A 25 MM.	09	09530007	099001	101000	2022M06	147	1,390.84	204,453.48
5200	Tratamiento médico y farmacéutico	14377294	0000225513	331	H.G.Z. No. 36	Pachuca de Soto	13010033	130102	200200	537-702	6108	00	01	30014922	PINZA FOERSTER, PARA IRIS, RECTA, ESTRIADA, LONGITUD DE 85 A 95 MM.	09	09530007	099001	101000	2022M06	3	3,011.61	9,334.82
5200	Tratamiento médico y farmacéutico	14377295	0000222672	331	H.G.Z. No. 36	Pachuca de Soto	13010033	130102	200200	537-702	0804	00	01	30014771	PINZA CEMINI	09	09530007	099001	101000	2022M06	2	11,597.68	23,195.36
5200	Tratamiento médico y farmacéutico	14377296	0000225527	331	H.G.Z. No. 36	Pachuca de Soto	13010033	130102	200200	537-702	4428	00	01	30014737	PINZA GERALD, CURVA, ESTRIADA, LONGITUD DE 17 A 18 MM.	09	09530007	099001	101000	2022M06	2	876.13	1,752.25
5200	Tratamiento médico y farmacéutico	14377297	0000226094	331	H.G.Z. No. 36	Pachuca de Soto	13010033	130102	200200	537-702	4442	00	01	30014757	PINZA GERALD, RECTA, CON DIENTES, LONGITUD DE 17 A 18 MM.	09	09530007	099001	101000	2022M06	13	1,927.92	25,062.96
5200	Tratamiento médico y farmacéutico	14377298	0000224638	331	H.G.Z. No. 36	Pachuca de Soto	13010033	130102	200200	537-702	6959	00	01	30016307	PINZA GERALD, RECTA, CON DIENTES, LONGITUD DE 17 A 18 MM.	09	09530007	099001	101000	2022M06	11	1,927.92	21,207.12
5200	Tratamiento médico y farmacéutico	14377299	0000225089	331	H.G.Z. No. 36	Pachuca de Soto	13010033	130102	200200	537-702	4410	00	01	30014736	PINZA GILLES, CON 1 X 2 DIENTES, DE 15 MM, DE LONGITUD.	09	09530007	099001	101000	2022M06	3	755.58	2,266.73
5200	Tratamiento médico y farmacéutico	14377300	0000222700	331	H.G.Z. No. 36	Pachuca de Soto	13010033	130102	200200	537-702	6173	00	01	30014929	PINZA GRAEF, CURVA, ESTRIADA DE 70 MM.	09	09530007	099001	101000	2022M06	1	1,336.32	1,336.32
5200	Tratamiento médico y farmacéutico	14377301	0000224701	331	H.G.Z. No. 36	Pachuca de Soto	13010033	130102	200200	537-702	6181	00	01	30014930	PINZA GRAEF, RECTA 1 X 2 DIENTES, LONGITUD DE 15 MM.	09	09530007	099001	101000	2022M06	3	1,195.90	3,537.89
5200	Tratamiento médico y farmacéutico	14377302	0000223444	331	H.G.Z. No. 36	Pachuca de Soto	13010033	130102	200200	537-702	6199	00	01	30014931	PINZA GRAEF, RECTA, CON DIENTES, PUNTA DE 5 MM, DE ANCHUR, LONGITUD DE 7 MM.	09	09530007	099001	101000	2022M06	3	4,627.31	13,881.93

Anexo 1 Equipamiento 2022

Clave de Cartera SHCP :

No. solicitud de SHCP :

1650GYR0061

48575

No. de programa o proyecto PREI :

Cuenta contable PREI :

15130001

13350109

OLI No.: 078 / 0120

Nombre del programa o proyecto : Construcción del Hospital General de Zona de 170 camas en el municipio de Pachuca, Hidalgo

Clave COG	Nombre de clave COG	ID de Transac	ID de Solicitud	CUR	Nombre de la Unidad	PREI Millenium Presupuesto del Destino del Bien			SAI			PREI			PREI Millenium Control de Compromisos			cifras en pesos					
						Municipio/Estado	Ubicación	UI	Centro de Costo	GPO-GEN	ESP	DIF	VAR	ID de Artículo	Descripción	URG	UBICACION	UI	Centro de Costo	Periodo Polif	No de bienes	Precio unitario	Importe total
53201	Instrumental médico y de laboratorio	14377303	0000224556	331	H.G.Z. No. 36	Pachuca de Soto	13010033	130102	200200	537-702	0135	00	01	3014409	PINZA GRENWALD O JANSSEN, TIPO DE BAYONETA, ESTIADA	09	09530007	099001	101000	2022M105	4	10,837.94	43,531.56
53201	Instrumental médico y de laboratorio	14377304	0000222729	331	H.G.Z. No. 36	Pachuca de Soto	13010033	130102	200200	537-457	0272	00	01	6014038	PINZA GUBIA LEMPERT CURVA, DE 19 A 21 MM DE LONGITUD.	09	09530007	099001	101000	2022M105	4	6,856.59	27,546.36
53201	Instrumental médico y de laboratorio	14377305	0000223470	331	H.G.Z. No. 36	Pachuca de Soto	13010033	130102	200200	537-457	0298	00	01	3014040	PINZA GUBIA LIVER, CURVA LIGERA, LONGITUD DE 15 MM.	09	09530007	099001	101000	2022M105	2	5,735.64	11,471.28
53201	Instrumental médico y de laboratorio	14377306	0000225095	331	H.G.Z. No. 36	Pachuca de Soto	13010033	130102	200200	537-702	6821	00	01	2014992	PINZA-HAJEK O HAJEK-HACIA ABAJOS	09	09530007	099001	101000	2022M105	1	6,469.12	6,469.12
53201	Instrumental médico y de laboratorio	14377307	0000225096	331	H.G.Z. No. 36	Pachuca de Soto	13010033	130102	200200	537-702	6819	00	01	2014993	PINZA-HAJEK O HAJEK-KOFLER, DE 3.5 X 3.5 MM HACIA ARRIBA	09	09530007	099001	101000	2022M105	1	4,449.12	4,449.12
53201	Instrumental médico y de laboratorio	14377308	0000221185	331	H.G.Z. No. 36	Pachuca de Soto	13010033	130102	200200	535-701	0817	01	01	2012422	PINZA HALSTEAD MOSQUITO O MICRO MOSQUITO O HARTMAN, CURVA, LONGITUD DE 9 A 11	09	09530007	099001	101000	2022M105	32	1971.54	63,109.28
53201	Instrumental médico y de laboratorio	14377309	0000222561	331	H.G.Z. No. 36	Pachuca de Soto	13010033	130102	200200	535-701	0924	01	01	2012426	PINZA HALSTEAD MOSQUITO O MICRO MOSQUITO O HARTMAN, RECTA, LONGITUD DE 9 A 11	09	09530007	099001	101000	2022M105	8	1,671.18	13,369.44
53201	Instrumental médico y de laboratorio	14377310	0000222690	331	H.G.Z. No. 36	Pachuca de Soto	13010033	130102	200200	537-702	4707	00	01	2014783	PINZA HALSTEAD MOSQUITO, CURVA, CON DIENTES, LONGITUD DE 12 A 13 MM.	09	09530007	099001	101000	2022M105	40	1,019.20	40,771.97
53201	Instrumental médico y de laboratorio	14377311	0000222560	331	H.G.Z. No. 36	Pachuca de Soto	13010033	130102	200200	535-701	0833	01	01	2012423	PINZA HALSTEAD MOSQUITO, CURVA, SIN DIENTES, LONGITUD DE 12 A 13 MM.	09	09530007	099001	101000	2022M105	442	1,977.92	875,006.64
53201	Instrumental médico y de laboratorio	14377312	0000226196	331	H.G.Z. No. 36	Pachuca de Soto	13010033	130102	200200	537-702	4715	00	01	2014784	PINZA HALSTEAD MOSQUITO, RECTA, CON DIENTES, LONGITUD DE 12 A 13 MM.	09	09530007	099001	101000	2022M105	21	1,336.88	28,073.48
53201	Instrumental médico y de laboratorio	14377313	0000222569	331	H.G.Z. No. 36	Pachuca de Soto	13010033	130102	200200	535-701	0767	01	01	2012428	PINZA HALSTEAD MOSQUITO, RECTA, SIN DIENTES, LONGITUD DE 12 A 13 MM.	09	09530007	099001	101000	2022M105	167	837.93	139,030.61
53201	Instrumental médico y de laboratorio	14377314	0000226078	331	H.G.Z. No. 36	Pachuca de Soto	13010033	130102	200200	535-701	4611	02	01	2012492	PINZA HARTMAN O BABY MOSQUITO, CURVA, LONGITUD DE 9 A 11 MM.	09	09530007	099001	101000	2022M105	98	1,266.46	124,113.28
53201	Instrumental médico y de laboratorio	14377315	0000222565	331	H.G.Z. No. 36	Pachuca de Soto	13010033	130102	200200	535-701	4603	02	01	2012491	PINZA HARTMAN O BABY MOSQUITO, RECTA, LONGITUD DE 9 A 11 MM.	09	09530007	099001	101000	2022M105	47	1,179.44	55,404.28
53201	Instrumental médico y de laboratorio	14377316	0000221161	331	H.G.Z. No. 36	Pachuca de Soto	13010033	130102	200200	437-703	3312	01	01	2015077	PINZA HARTMAN BOCA PEDONDA, FENESTRADA DIAMETRO DE CORTE DE 9 A 13 MM DE LONGITUD	09	09530007	099001	101000	2022M105	4	8,437.74	33,750.96
53201	Instrumental médico y de laboratorio	14377317	0000224605	331	H.G.Z. No. 36	Pachuca de Soto	13010033	130102	200200	537-702	3964	00	01	2010471	PINZA HARTMANN AGRICULAR, BOCA EN FORMA DE CUCHARILLA	09	09530007	099001	101000	2022M105	1	1,737.93	1,737.93
53201	Instrumental médico y de laboratorio	14377318	0000226204	331	H.G.Z. No. 36	Pachuca de Soto	13010033	130102	200200	537-702	6223	00	01	2014954	VASTAGO DE 8 A 8.5 MM PINZA HARTMANN AGRICULAR, PUNTA FINA ESTRIADA, LONGITUD DE 12 A 15 MM.	09	09530007	099001	101000	2022M105	1	1,739.54	1,739.54

Anexo 1 Equipamiento 2022

Clave de Cartera SHCP : 1650CYR0061
No. solicitud de SHCP : 48575

No. de programa o proyecto PREI : 15130001
Cuenta contable PREI : 13350109

OLI No.: 078 / 0120

Nombre del programa o proyecto : Construcción del Hospital General de Zona de 170 camas en el municipio de Pachuca, Hidalgo

Clave CFC	Monitoreo de clave CFC	ID de Transacción	ID de Solicitud	CUR	Nombre de la Unidad	PREI Millenium Presupuesto del Destino del Bien			EAI			PREI			PREI Millenium Control de Compromisos			Montos autorizados				
						Ubicación	UI	Centro de Costo	CPO-GEN	ESP	DIF	VAR	ID de Artículo	Descripción	HJC	UHC	UHC Ubicación	Centro de Costo	Periodo de Costo	No de bienes	Precio Unitario con IVA	Importe Total con IVA
15130001	15130001	15377315	0000226205	331	H.G.Z. No. 36	Pachuca de Soto	130102	200200	537-702	6249	00	01	00014936	PINZA-HARTMANN NASAL PUNTA ESTRIADA.	09	09530007	099001	101000	2022M06	6	4,640.00	27,840.00
15130001	15130001	15377320	0000221836	331	H.G.Z. No. 36	Pachuca de Soto	130102	200200	537-702	6264	00	01	00014938	PINZA-HARTMANN TIPO COCODRILO, LONGITUD DE RAMA DE 8.85 MM.	09	09530007	099001	101000	2022M06	3	6,318.81	19,956.43
15130001	15130001	15377321	000022704	331	H.G.Z. No. 36	Pachuca de Soto	130102	200200	537-702	6299	00	01	00014944	PINZA HEANEY O HEANEY MODIFICADA 230 A. 245 MM	09	09530007	099001	101000	2022M06	8	3,792.04	30,336.32
15130001	15130001	15377322	0000224627	331	H.G.Z. No. 36	Pachuca de Soto	130102	200200	537-702	6850	00	01	00014997	MODIFICADA, CON 2 DIENTES TRANSVERSALES, LONGITUD DE 25 A. 21 MM.	09	09530007	099001	101000	2022M06	8	3,540.62	28,324.98
15130001	15130001	15377323	0000221857	331	H.G.Z. No. 36	Pachuca de Soto	130102	200200	537-702	6868	00	01	00014998	MODIFICADA, CON 2 DIENTE TRANSVERSAL, LONGITUD DE 23 A. 245 MM	09	09530007	099001	101000	2022M06	24	3,768.92	90,934.08
15130001	15130001	15377324	0000225781	331	H.G.Z. No. 36	Pachuca de Soto	130102	200200	537-702	6843	00	01	00014995	MODIFICADA, CON 2 DIENTES TRANSVERSALES, LONGITUD DE 19 A. 3 MM.	09	09530007	099001	101000	2022M06	24	3,533.78	84,810.64
15130001	15130001	15377325	0000224645	331	H.G.Z. No. 36	Pachuca de Soto	130102	200200	537-703	3476	00	01	00015077	PINZA HOLINGER, LONGITUD 28 CM.	09	09530007	099001	101000	2022M06	1	24,472.37	24,472.37
15130001	15130001	15377326	0000226203	331	H.G.Z. No. 36	Pachuca de Soto	130102	200200	537-702	5084	00	01	00014820	CHEVALIER-JACKSON, QUADADAS EN FORMA DE CUCHARILLA REDONDA, CURVA HACIA ARRIBA, LONGITUD 3 MM.	09	09530007	099001	101000	2022M06	1	10,506.42	10,506.42
15130001	15130001	15377327	0000221188	331	H.G.Z. No. 36	Pachuca de Soto	130102	200200	537-703	2544	00	01	00015066	PINZA JACKSON, QUADADAS CONCAVAS ALARCADAS, 4 CM DE ANCHO, 28 CM DE LONGITUD.	09	09530007	099001	101000	2022M06	1	26,065.20	26,065.20
15130001	15130001	15377328	0000224298	331	H.G.Z. No. 36	Pachuca de Soto	130102	200200	537-703	6145	00	01	00015183	PINZA JACKSON, QUADADAS ESTRIADAS, TALLO FLEXIBLE, LONGITUD 42 CM.	09	09530007	099001	101000	2022M06	1	11,952.99	11,952.99
15130001	15130001	15377329	0000225051	331	H.G.Z. No. 36	Pachuca de Soto	130102	200200	537-703	6628	00	01	00015168	PINZA JACKSON, QUADADAS RECTAS, LONGITUD 2 CM INFANTIL.	09	09530007	099001	101000	2022M06	1	10,506.42	10,506.42
15130001	15130001	15377330	0000222674	331	H.G.Z. No. 36	Pachuca de Soto	130102	200200	537-703	0838	00	01	00014744	PINZA JANSEN O STRUYCKEN, LONGITUD 19 CM.	09	09530007	099001	101000	2022M06	2	8,515.04	17,030.08
15130001	15130001	15377331	0000221880	331	H.G.Z. No. 36	Pachuca de Soto	130102	200200	535-701	0874	02	01	00014724	PINZA KELLY, CURVA, CON ESTRIAS TRANSVERSALES, LONGITUD 16 CM.	09	09530007	099001	101000	2022M06	353	1,248.16	440,600.46
15130001	15130001	15377332	0000226619	331	H.G.Z. No. 36	Pachuca de Soto	130102	200200	535-701	7318	00	01	00014762	PINZA KELLY RECTA, CON ESTRIAS TRANSVERSALES, LONGITUD 14 CM.	09	09530007	099001	101000	2022M06	18	1,297.10	23,347.80
15130001	15130001	15377333	0000224945	331	H.G.Z. No. 36	Pachuca de Soto	130102	200200	537-702	0583	00	01	00014948	PINZA-KELLY, CON CREMALLERA, LONGITUD DE 2.4 MM.	09	09530007	099001	101000	2022M06	4	1,277.48	5,109.92
15130001	15130001	15377334	0000222902	331	H.G.Z. No. 36	Pachuca de Soto	130102	200200	537-702	0571	00	01	00014949	PINZA-KELLY, CON CREMALLERA, LONGITUD DE 2.4 MM.	09	09530007	099001	101000	2022M06	4	1,779.48	7,117.92

Anexo 1 Equipamiento 2022

Clave de Cartera SHCP : 1650GYR0061
 No. solicitud de SHCP : 48575

No. de programa o proyecto PREI : 15130001
 Cuenta contable PREI : 13350109

OLI No.: 078 / 0120

Nombre del programa o proyecto : Construcción del Hospital General de Zona de 170 camas en el municipio de Pachuca, Hidalgo

Clave COG	Nombre de clave COG	ID de Transac.	ID de Solicitud	CUR	Nombre de la Unidad	PREI Millennium Presupuesto del Destino del Bien			SAT			PREI			PREI Millennium Central de Compromisos			cifras en pesos					
						Municipio/Estado	Ubicación	UI	Centro de Costo	GPC-GEN	ESP	DIF	VAR	ID de Artículo	Descripción	URG	Ubicación	UI	Centro de Costo	Período Ptal	No de bienes	Porcentaje Unitario con IVA	Instrumen. Total con IVA
53201	Instrumental médico y de laboratorio	14377335	0000224682	331	H.G.Z. No. 36	Pachuca de Soto	13010033	130102	200200	537-702	3998	00	01	00014714	PINZA KERRISON, CON MORDIDA DE 3 MM., HACIA ABAJO, CON ANGULO A 9 GRADOS Y 18 MM. DE LONGITUD.	09	09530007	099001	101000	2022M06	3	14,336.30	43,912.77
53201	Instrumental médico y de laboratorio	14377336	0000223981	331	H.G.Z. No. 36	Pachuca de Soto	13010033	130102	200200	537-702	3443	01	01	00015076	PINZA KERRISON, MORDIDA DE 3 MM.	09	09530007	099001	101000	2022M06	2	13,875.60	37,633.54
53201	Instrumental médico y de laboratorio	14377337	0000224657	331	H.G.Z. No. 36	Pachuca de Soto	13010033	130102	200200	537-702	6727	01	01	00001571	PINZA KERRISON, MORDIDA DE 4 MM., LONGITUD DEL VASTAGO DE 7 A 85 MM.	09	09530007	099001	101000	2022M06	2	13,006.20	37,812.40
53201	Instrumental médico y de laboratorio	14377338	0000223986	331	H.G.Z. No. 36	Pachuca de Soto	13010033	130102	200200	537-702	5864	01	01	00015140	PINZA KERRISON, MORDIDA DE 5 MM.	09	09530007	099001	101000	2022M06	2	13,091.20	37,812.40
53201	Instrumental médico y de laboratorio	14377339	0000223559	331	H.G.Z. No. 36	Pachuca de Soto	13010033	130102	200200	537-702	5869	01	01	00001541	PINZA KERRISON, MORDIDA DE 3 MM., LONGITUD DEL VASTAGO DE 9 A 1 MM.	09	09530007	099001	101000	2022M06	2	13,095.20	37,812.40
53201	Instrumental médico y de laboratorio	14377340	0000223522	331	H.G.Z. No. 36	Pachuca de Soto	13010033	130102	200200	535-701	4413	03	01	00012481	PINZA KOCHEER, INTESTINAL LONGITUDINALES	09	09530007	099001	101000	2022M06	10	72,789.31	201,592.65
53201	Instrumental médico y de laboratorio	14377341	0000224617	331	H.G.Z. No. 36	Pachuca de Soto	13010033	130102	200200	537-702	4769	00	01	00014787	PINZA KOCHEER, RECTA, CON DIENTES, LONGITUD DE 14 MM.	09	09530007	099001	101000	2022M06	12	1,680.12	4,591.47
53201	Instrumental médico y de laboratorio	14377342	0000225590	331	H.G.Z. No. 36	Pachuca de Soto	13010033	130102	200200	535-701	4363	02	01	00014777	PINZA LAHEY, RAMAS LARGAS Y ANGULADAS, ESTRIAS LONGITUDINALES, LONGITUD DE 19 A 195 MM.	09	09530007	099001	101000	2022M06	22	3,077.62	8,387.73
53201	Instrumental médico y de laboratorio	14377343	0000224685	331	H.G.Z. No. 36	Pachuca de Soto	13010033	130102	200200	535-701	4371	02	01	00014778	PINZA LAHEY, RAMAS LARGAS Y ANGULADAS, ESTRIAS LONGITUDINALES, LONGITUD DE 22 A 23 MM.	09	09530007	099001	101000	2022M06	34	3,755.60	10,141.46
53201	Instrumental médico y de laboratorio	14377344	0000225518	331	H.G.Z. No. 36	Pachuca de Soto	13010033	130102	200200	537-702	6454	00	01	00014957	PINZA LANE, CON CREMALLERA, LONGITUD DE 32 A 33 MM.	09	09530007	099001	101000	2022M06	8	9,756.40	26,512.80
53201	Instrumental médico y de laboratorio	14377345	0000227205	331	H.G.Z. No. 36	Pachuca de Soto	13010033	130102	200200	537-702	6470	00	01	00014959	PINZA LANE SIN CREMALLERA, LONGITUD DE 33 MM.	09	09530007	099001	101000	2022M06	4	7,927.36	21,854.72
53201	Instrumental médico y de laboratorio	14377346	0000223457	331	H.G.Z. No. 36	Pachuca de Soto	13010033	130102	200200	537-702	5787	00	01	00014890	PINZA LEES, ANGULO A 90 GRADOS DE 230 A 240 MM.	09	09530007	099001	101000	2022M06	7	7,442.02	20,604.04
53201	Instrumental médico y de laboratorio	14377347	0000224133	331	H.G.Z. No. 36	Pachuca de Soto	13010033	130102	200200	537-702	5795	00	01	00014891	PINZA LEES, ANGULO A 90 GRADOS DE 250 A 260 MM.	09	09530007	099001	101000	2022M06	2	8,377.79	23,055.58
53201	Instrumental médico y de laboratorio	14377348	0000228173	331	H.G.Z. No. 36	Pachuca de Soto	13010033	130102	200200	537-702	0861	00	01	00014777	PINZA LEJER, CON DIENTES, LONGITUD 8.5 CM.	09	09530007	099001	101000	2022M06	3	2,532.73	7,095.46
53201	Instrumental médico y de laboratorio	14377349	0000223431	331	H.G.Z. No. 36	Pachuca de Soto	13010033	130102	200200	537-702	4004	00	01	00014715	PINZA LOVE GRIENWALD, RECTA, MORDIDA DE 3 X 1 MM., LONGITUD DE 18 MM.	09	09530007	099001	101000	2022M06	3	11,841.06	33,234.94
53201	Instrumental médico y de laboratorio	14377350	0000224800	331	H.G.Z. No. 36	Pachuca de Soto	13010033	130102	200200	537-702	0887	00	01	00014779	PINZA LOVE GRIENWALD, RECTA, MORDIDA DE 3 X 1 MM., LONGITUD DE 18 MM.	09	09530007	099001	101000	2022M06	3	11,841.06	33,234.94
53201	Instrumental médico y de laboratorio	14377351	0000224015	331	H.G.Z. No. 36	Pachuca de Soto	13010033	130102	200200	535-701	4389	02	01	00014779	PINZA OWER, RAMAS CORTAS Y ANCLADAS, ESTRIAS LONGITUDINALES, LONGITUD DE 18 A 315 MM.	09	09530007	099001	101000	2022M06	50	2,020.75	5,541.49

Anexo 1 Equipamiento 2022

Clave de Cartera SHCP: 1650CYR0061
No. solicitud de SHCP: 48575

No. de programa o proyecto PREI: 15130001
Cuenta contable PREI: 13350109

OLI No: 078 / 0120

Nombre del programa o proyecto: Construcción del Hospital General de Zona de 170 camas en el municipio de Pachuca, Hidalgo

Clave CCG	Nombre de la Unidad	CUR	ID de Solicitud	ID de Transac	Clave CCG	Nombre de la Unidad	Nombre de la Unidad	Municipio/Estado	Utilización	Centro de Costo	CFOP-GEN	ESP	DIF	VAR	ID de Anclaje	Descripción	PREI	URC Ubicación	UI	Centro de Costo	Período de Costo	No de bienes	Precio Unitario con IVA	Importe Total con IVA
331	H.G.Z. No. 36	331	000022709	14377352	331	H.G.Z. No. 36	Pachuca de Soto	Pachuca de Soto	13010033	200200	537-702	6520	02	01	0014964	PINZA LOWMANN GERSTER-LOWMANN, CON 1 X 2 CANCHOS, LONGITUD DE 17 A 18 MM.	09	09530007	095001	101000	2022M06	4	9,125.36	35,581.44
331	H.G.Z. No. 36	331	000022020	14377355	331	H.G.Z. No. 36	Pachuca de Soto	Pachuca de Soto	13010033	200200	537-702	6538	00	01	0014965	PINZA LOWMANN GERSTER-LOWMANN, CON 1 X 2 CANCHOS, LONGITUD DE 24 A 25 MM.	09	09530007	095001	101000	2022M06	2	9,374.83	18,645.66
331	H.G.Z. No. 36	331	000022620	14377356	331	H.G.Z. No. 36	Pachuca de Soto	Pachuca de Soto	13010033	200200	537-702	6553	00	01	0014967	PINZA LUCAE, TIPO BAYONETA, CON DIENTES LONGITUD DE 14 MM.	09	09530007	095001	101000	2022M06	2	869.96	1,739.91
331	H.G.Z. No. 36	331	000022353	14377355	331	H.G.Z. No. 36	Pachuca de Soto	Pachuca de Soto	13010033	200200	537-704	6505	00	01	00015052	PINZA LUCAE, EN ESTRIADAS, LONGITUD 14	09	09530007	095001	101000	2022M06	11	556.16	6,117.76
331	H.G.Z. No. 36	331	000022353	14377356	331	H.G.Z. No. 36	Pachuca de Soto	Pachuca de Soto	13010033	200200	537-703	1140	01	01	00015056	PINZA MACILL RAMAS ANCLADAS DE 19 A 205 MM.	09	09530007	095001	101000	2022M06	9	2,604.13	23,437.17
331	H.G.Z. No. 36	331	000022464	14377357	331	H.G.Z. No. 36	Pachuca de Soto	Pachuca de Soto	13010033	200200	537-703	1116	01	01	00015055	PINZA MACILL RAMAS ANCLADAS DE 240 A 255 MM.	09	09530007	095001	101000	2022M06	9	2,604.13	23,437.17
331	H.G.Z. No. 36	331	000022718	14377356	331	H.G.Z. No. 36	Pachuca de Soto	Pachuca de Soto	13010033	200200	537-620	0225	00	01	00014274	PINZA MARGADORA CRANE KAPLAN CON MARCADOR DERECHO PARA CIRUGIA MAXILOFACIAL	09	09530007	095001	101000	2022M06	1	879.28	879.28
331	H.G.Z. No. 36	331	000022027	14377359	331	H.G.Z. No. 36	Pachuca de Soto	Pachuca de Soto	13010033	200200	537-620	0233	00	01	00014275	PINZA MARGADORA CRANE KAPLAN CON MARCADOR IZQUIERDO PARA CIRUGIA MAXILOFACIAL	09	09530007	095001	101000	2022M06	1	448.92	448.92
331	H.G.Z. No. 36	331	000022527	14377360	331	H.G.Z. No. 36	Pachuca de Soto	Pachuca de Soto	13010033	200200	537-702	6900	00	01	00015002	PINZA MARTIN, RECTA, LONGITUD DE 19 A 35 MM	09	09530007	095001	101000	2022M06	1	3,959.00	3,959.00
331	H.G.Z. No. 36	331	000022406	14377361	331	H.G.Z. No. 36	Pachuca de Soto	Pachuca de Soto	13010033	200200	535-701	4459	02	01	00014482	PINZA MAYO ROBSON, CURVA, ESTRIAS LONGITUDINALES	09	09530007	095001	101000	2022M06	12	6,658.03	79,896.35
331	H.G.Z. No. 36	331	000022428	14377362	331	H.G.Z. No. 36	Pachuca de Soto	Pachuca de Soto	13010033	200200	537-702	6561	00	01	00014968	PINZA MAYO ROBSON, RECTA, ESTRIAS LONGITUDINALES	09	09530007	095001	101000	2022M06	12	6,210.71	74,758.49
331	H.G.Z. No. 36	331	000022485	14377363	331	H.G.Z. No. 36	Pachuca de Soto	Pachuca de Soto	13010033	200200	537-702	0440	01	01	00014437	PINZA MCKENZIE PORTA CRAPAS, RECTA, LONGITUD DE 15 A 19 MM.	09	09530007	095001	101000	2022M06	3	4,611.94	13,844.83
331	H.G.Z. No. 36	331	000022137	14377364	331	H.G.Z. No. 36	Pachuca de Soto	Pachuca de Soto	13010033	200200	537-702	0457	00	01	00014438	PINZA MC PHERSON ANCLADA, CON DIENTES Y PLATAFORMA	09	09530007	095001	101000	2022M06	5	6,321.88	31,609.42
331	H.G.Z. No. 36	331	000022486	14377365	331	H.G.Z. No. 36	Pachuca de Soto	Pachuca de Soto	13010033	200200	537-702	0445	00	01	00014439	PINZA MC PHERSON, ANCLADA, SIN DIENTES, CON PLATAFORMA	09	09530007	095001	101000	2022M06	3	6,819.51	20,459.54
331	H.G.Z. No. 36	331	000022064	14377366	331	H.G.Z. No. 36	Pachuca de Soto	Pachuca de Soto	13010033	200200	537-702	0623	00	01	00044400	PINZA MC PHERSON RECTA, CON DIENTES Y PLATAFORMA	09	09530007	095001	101000	2022M06	9	10,539.65	62,237.87
331	H.G.Z. No. 36	331	000022461	14377367	331	H.G.Z. No. 36	Pachuca de Soto	Pachuca de Soto	13010033	200200	537-702	6256	00	01	00014739	PINZA RICHMOND ALYON, CON DIENTES DE 12 MM.	09	09530007	095001	101000	2022M06	8	780.92	6,249.76
331	H.G.Z. No. 36	331	000022461	14377368	331	H.G.Z. No. 36	Pachuca de Soto	Pachuca de Soto	13010033	200200	537-702	6256	00	01	00014740	PINZA MICRO ADSON SIN DIENTES DE 12 MM.	09	09530007	095001	101000	2022M06	4	1,087.93	4,351.72

Anexo 1 Equipamiento 2022

Clave de Cartera SHCP : 1650GYR0061
 No. solicitud de SHCP : 48575

No. de programa o proyecto PREI : 15130001
 Cuenta contable PREI : 13350109

OLI No.: 078 / 0120

Nombre del programa o proyecto :

Construcción del Hospital General de Zona de 170 camas en el municipio de Pachuca, Hidalgo

Clave COG	Nombre de clave COG	ID de Transac.	ID de Solicitud	CUR	Nombre de la Unidad	PREI Millenium: Presupuesto del Destino del Bien				PREI				PREI Millenium: Control de Compras				cifras en pesos					
						Municipio/Estado	Ubicación	UI	Centro de Costo	CFO-GEN	ESP	DIF	VAP	ID de Artículo	Descripción	UIG	UIG Ubicación	UIG	UIG	UIG	UIG	UIG	UIG
53201	Instrumental médico y de laboratorio	14377369	0000226753	33	H.G.Z. No. 36	Pachuca de Soto	13010033	130102	200200	537-702	0820	00	01	0014473	PINZA MIDDLETON JANSFN	09	09530007	095001	101000	2022M06	1	22,225.91	22,225.91
53201	Instrumental médico y de laboratorio	14377370	0000226753	33	H.G.Z. No. 36	Pachuca de Soto	13010033	130102	200200	537-702	6918	00	01	0015003	PINZA MILLIN, ANGUILLADA, QUIJADA EN FORMA DE T. LONGITUD DE 23 A 24 MM. MIXTER, ESTRIAS TRANSVERSALES, LONGITUD DE 135 A 14 MM.	09	09530007	095001	101000	2022M06	2	7,472.75	7,472.75
53201	Instrumental médico y de laboratorio	14377371	0000226753	33	H.G.Z. No. 36	Pachuca de Soto	13010033	130102	200200	535-701	1021	02	01	0012427	PINZA MIXTER O BABY TRANSVERSALES, LONGITUD DE 135 A 14 MM.	09	09530007	095001	101000	2022M06	1	1,074.69	1,074.69
53201	Instrumental médico y de laboratorio	14377372	0000226753	33	H.G.Z. No. 36	Pachuca de Soto	13010033	130102	200200	537-702	4764	00	01	0014789	PINZA MIXTER O GERMINI, CON ESTRIAS	09	09530007	095001	101000	2022M06	4	7,199.23	7,199.23
53201	Instrumental médico y de laboratorio	14377373	0000226753	33	H.G.Z. No. 36	Pachuca de Soto	13010033	130102	200200	535-701	4645	00	01	0012495	PINZA MIXTER, CON ESTRIAS LONGITUDINALES	09	09530007	095001	101000	2022M06	13	2,164.75	2,164.75
53201	Instrumental médico y de laboratorio	14377374	0000226753	33	H.G.Z. No. 36	Pachuca de Soto	13010033	130102	200200	535-701	2979	00	01	0012466	PINZA MIXTER, CON ESTRIAS LONGITUDINALES	09	09530007	095001	101000	2022M06	23	2,428.46	2,428.46
53201	Instrumental médico y de laboratorio	14377375	0000226753	33	H.G.Z. No. 36	Pachuca de Soto	13010033	130102	200200	537-702	4772	00	01	0014790	PINZA MIXTER, ESTRIAS LONGITUDINALES, LONGITUD DE 22 A 28 MM.	09	09530007	095001	101000	2022M06	5	7,188.82	7,188.82
53201	Instrumental médico y de laboratorio	14377376	0000226753	33	H.G.Z. No. 36	Pachuca de Soto	13010033	130102	200200	535-701	4629	02	01	0012493	PINZA MIXTER, QUIJADAS CURVAS, ESTRIAS LONGITUDINALES.	09	09530007	095001	101000	2022M06	23	5,752.75	5,752.75
53201	Instrumental médico y de laboratorio	14377377	0000226753	33	H.G.Z. No. 36	Pachuca de Soto	13010033	130102	200200	537-702	5431	00	01	0014855	PINZA MIXER, QUIJADAS CURVAS, ESTRIAS LONGITUD DE 22 A 23 MM. PINZA MUSEUX, RECTA.	09	09530007	095001	101000	2022M06	1	4,698.44	4,698.44
53201	Instrumental médico y de laboratorio	14377378	0000226753	33	H.G.Z. No. 36	Pachuca de Soto	13010033	130102	200200	537-702	3634	00	01	00114881	PINZA PARA BIOPSIA RECTAL O YEOMAN, QUIJADA RECTA.	09	09530007	095001	101000	2022M06	4	54,654.19	54,654.19
53201	Instrumental médico y de laboratorio	14377379	0000224824	33	H.G.Z. No. 36	Pachuca de Soto	13010033	130102	200200	537-702	5175	00	01	0014829	PUNTA (SPIKE) DE 230 CIA Y 2.5 MM.	09	09530007	095001	101000	2022M06	5	34,480.00	34,480.00
53201	Instrumental médico y de laboratorio	14377380	0000224823	33	H.G.Z. No. 36	Pachuca de Soto	13010033	130102	200200	537-702	5159	00	01	0014827	PUNTA (SPIKE) DE 160 CM Y 2.5 MM.	09	09530007	095001	101000	2022M06	2	34,480.00	34,480.00
53201	Instrumental médico y de laboratorio	14377381	0000221335	33	H.G.Z. No. 36	Pachuca de Soto	13010033	130102	200200	537-702	5167	00	01	0014828	PINZA PARA BIOPSIA, PUNTA EN FORMA ELIPSOIDAL FENESTRADA.	09	09530007	095001	101000	2022M06	5	54,654.19	54,654.19
53201	Instrumental médico y de laboratorio	14377382	0000224123	33	H.G.Z. No. 36	Pachuca de Soto	13010033	130102	200200	537-702	5142	00	01	0014826	PINZA PARA BIOPSIA, PUNTA EN FORMA ELIPSOIDAL FENESTRADA DE 160 CIA Y 2.5 MM.	09	09530007	095001	101000	2022M06	1	54,654.19	54,654.19
53201	Instrumental médico y de laboratorio	14377383	0000221140	33	H.G.Z. No. 36	Pachuca de Soto	13010033	130102	200200	537-702	0330	01	01	0015896	PINZA PARA DOBLAR MUELLE PLANO Y BLOQUEO PLACAS DE 2.4 MM. CON MUELLE.	09	09530007	095001	101000	2022M06	1	54,654.19	54,654.19
53201	Instrumental médico y de laboratorio	14377384	0000221141	33	H.G.Z. No. 36	Pachuca de Soto	13010033	130102	200200	537-702	0348	01	01	0015897	PINZA PARA DOBLAR MUELLE.	09	09530007	095001	101000	2022M06	1	54,654.19	54,654.19

Anexo 1 Equipamiento 2022

Clave de Cartera SHCP : 1650GYR0061
No. solicitud de SHCP : 48575

No. de programa o proyecto PREI : 15130001
Cuenta contable PREI : 13350109

OLI No.: 078 / 0120

Nombre del programa o proyecto : Construcción del Hospital General de Zona de 170 camas en el municipio de Pachuca, Hidalgo

Clave de Cartera	Nombre de clave SHCP	ID de Transac.	ID de Solicitud	CUR	Nombre de la Unidad	PREI Millenium Presupuesto del Bien			SAI			PREI				PREI Millenium Control de Compromisos		cifras en pesos				
						Municipio/Estado	Ubicación	UI	Centro de Costo	CPC-GEN	ESP	DIF	VAR	ID de Artículo	Descripción	UIC	UIC Ubicación	UIC	Centro de Costo	Periodo de Póliza	No de bienes	Precio Unitario con IVA
52071	Instrumental médico y farmacéutico	14377385	0000222601	331	H.G.Z. No. 36	Pachuca de Soto	13010033	130102	200200	537-837	0109	01	0015839	PINZA PARA SUJETAR PLACAS DE 10 HASTA 2.0 NIM	09	09530007	099001	1C1000	2022M06	2	5,322.44	10,454.87
52071	Instrumental médico y farmacéutico	14377385	0000222609	331	H.G.Z. No. 36	Pachuca de Soto	13010033	130102	200200	537-620	0241	00	0016276	ALAMBRE OBWEGESER PUNTA CUADRADA Y 13 MM LONGITUD PARA CIRUJIA MAXILODANAL	09	09530007	099001	1C1000	2022M06	2	13,485.11	26,970.22
52071	Instrumental médico y farmacéutico	14377387	0000224077	331	H.G.Z. No. 36	Pachuca de Soto	13010033	130102	200200	535-701	4454	02	0012484	PINZA PARA ESTRIAS LONGITUDINALES, LONGITUD DE 2 A 21 NIM.	05	09530007	099001	1C1000	2022M06	4	10,451.90	41,807.61
52071	Instrumental médico y farmacéutico	14377388	0000221196	331	H.G.Z. No. 36	Pachuca de Soto	13010033	130102	200200	535-701	4462	02	0012485	PINZA PARA ESTRIAS LONGITUDINALES, LONGITUD DE 275 A 29 NIM.	09	09530007	099001	1C1000	2022M06	4	11,517.73	46,190.92
52071	Instrumental médico y farmacéutico	14377389	0000222006	331	H.G.Z. No. 36	Pachuca de Soto	13010033	130102	200200	537-702	4798	00	00014791	PEAN, CURVA, ESTRIAS TRANSVERSALES, LONGITUD DE 16 A 185 MM	09	09530007	099001	1C1000	2022M06	8	1,162.24	9,397.91
52071	Instrumental médico y farmacéutico	14377390	0000224683	331	H.G.Z. No. 36	Pachuca de Soto	13010033	130102	200200	535-701	1542	01	0012442	PINZA PEAN O ROCHESTER PEAN, CURVA, ESTRIAS TRANSVERSALES, LONGITUD DE 18 A 185 MM	09	09530007	099001	1C1000	2022M06	120	1,419.33	170,319.56
52071	Instrumental médico y farmacéutico	14377391	0000223512	331	H.G.Z. No. 36	Pachuca de Soto	13010033	130102	200200	537-702	4806	00	00014792	PINZA PEAN O ROCHESTER PEAN, CURVA, ESTRIAS TRANSVERSALES, LONGITUD DE 2 A 25 NIM.	09	09530007	099001	1C1000	2022M06	166	1,695.00	281,370.60
52071	Instrumental médico y farmacéutico	14377392	0000221329	331	H.G.Z. No. 36	Pachuca de Soto	13010033	130102	200200	537-702	4863	00	00014798	PINZA PEAN O ROCHESTER PEAN, RECTA, ESTRIAS TRANSVERSALES, LONGITUD DE 18 A 185 MM	09	09530007	099001	1C1000	2022M06	22	1,177.88	25,915.27
52071	Instrumental médico y farmacéutico	14377393	0000222698	331	H.G.Z. No. 36	Pachuca de Soto	13010033	130102	200200	537-702	4871	00	00014799	PINZA PEAN O ROCHESTER PEAN, RECTA, ESTRIAS TRANSVERSALES, LONGITUD DE 2 A 25 NIM	09	09530007	099001	1C1000	2022M06	8	1,468.21	11,745.70
52071	Instrumental médico y farmacéutico	14377394	0000224510	331	H.G.Z. No. 36	Pachuca de Soto	13010033	130102	200200	537-702	0945	00	00014485	PINZA PIERCE O DERMOT PIERCE, TIPO COLIBRI, CURVA, CON DIENTES, DE 3 NIM DE ANCHO, LONGITUD DE 7 A 8 MM	09	09530007	099001	1C1000	2022M06	3	10,022.40	30,047.20
52071	Instrumental médico y farmacéutico	14377395	0000222624	331	H.G.Z. No. 36	Pachuca de Soto	13010033	130102	200200	537-702	0549	00	00014445	PINZA PORTAOCRA (SUETACORON) DE (ORNILLO	09	09530007	099001	1C1000	2022M06	1	3,732.82	3,732.82
52071	Instrumental médico y farmacéutico	14377396	0000224515	331	H.G.Z. No. 36	Pachuca de Soto	13010033	130102	200200	537-702	1570	00	00014532	PINZA POTTS SMITH RECTA SIN DIENTES 18 A 24 CM DE LONGITUD	09	09530007	099001	1C1000	2022M06	13	607.72	7,900.36
52071	Instrumental médico y farmacéutico	14377397	0000222536	331	H.G.Z. No. 36	Pachuca de Soto	13010033	130102	200200	537-703	4094	00	00015097	PINZA POTTS ANCHILADA CUADRA TRAUANICA, CON ESTRIAS FINAS LONGITUDINALES LONGITUD 22 CM	09	09530007	099001	1C1000	2022M06	2	7,641.40	15,587.70

Anexo 1 Equipamiento 2022

Clave de Cartera SHCP :
 No. solicitud de SHCP :

1650CYR0061
 48575

No. de programa o proyecto PREI:
 Cuenta contable PREI:

15130001
 13350109

OLI No.: 078 / 0120

Nombre del programa o proyecto:
 Construcción del Hospital General de Zona de 170 camas en el municipio de Pachuca, Hidalgo

Clave COG	Nombre de clave COG	ID de Transac.	ID de Solicitud	CUR	Nombre de la Unidad	PREI Millenium Presupuesto del Destino del Bien			SAI			PREI			PREI Millenium Control de Compras			cifras en pesos					
						Municipio/Estado	Ubicación	UI	Centro de Costo	GRUPO-GEN	ESP	DIF	VAR	ID de Articulo	Descripción	UIG	UIC	UIC	UIC	UIC	UIC	UIC	No de bienes
53201	Instrumental médico y de laboratorio	14377398	0000226043	331	H.G.Z. No. 35	Pachuca de Soto	13010033	130102	200200	537-703	4129	00	01	00015094	PINZA POTTS, CURVA, QUIDADA TRAUMÁTICA, CON ESTRIAS FINAS LONGITUDINALES Y DIENTES DE QUILLENOS, 22 CM DE LONGITUD	09	09530007	099001	101000	2022M06	2	7,962.50	15,925.00
53201	Instrumental médico y de laboratorio	14377399	0000221861	331	H.G.Z. No. 35	Pachuca de Soto	13010033	130102	200200	537-703	4144	00	01	00015096	PINZA POTTS, RECTA, QUIDADA TRAUMÁTICA, CON ESTRIAS FINAS LONGITUDINALES LONGITUDINAL 22 CM	09	09530007	099001	101000	2022M06	4	7,962.50	31,860.00
53201	Instrumental médico y de laboratorio	14377400	000022686	331	H.G.Z. No. 36	Pachuca de Soto	13010033	130102	200200	537-702	4319	00	01	00014744	PINZA POTTS-SMITH, RECTA, SIN DIENTES, CON INSERTOS DE CARBONO DE TURKISTENO, DE 26 A 25	09	09530007	099001	101000	2022M06	24	2,028.49	48,683.76
53201	Instrumental médico y de laboratorio	14377401	0000223428	331	H.G.Z. No. 36	Pachuca de Soto	13010033	130102	200200	537-702	0952	00	01	00014485	PINZA POTTS, LONGITUD 24 CM	09	09530007	099001	101000	2022M06	12	5,730.26	68,763.56
53201	Instrumental médico y de laboratorio	14377402	0000222743	331	H.G.Z. No. 36	Pachuca de Soto	13010033	130102	200200	537-702	0176	00	01	00014412	PINZA PROTECTORA, CON UN ORIFICIO EN EL EXTREMO, ESTRIAS TRANSVERSALES CON CREMALLERA, LONGITUD DE 15 A 16 MM	09	09530007	099001	101000	2022M06	16	12,774.50	204,517.00
53201	Instrumental médico y de laboratorio	14377403	0000224018	331	H.G.Z. No. 36	Pachuca de Soto	13010033	130102	200200	535-701	4470	01	01	00012485	PINZA RANDALL, No. 4, LONGITUD DE 195 A 235 MM	09	09530007	099001	101000	2022M06	8	4,918.97	39,351.76
53201	Instrumental médico y de laboratorio	14377404	0000222001	331	H.G.Z. No. 36	Pachuca de Soto	13010033	130102	200200	537-702	4483	00	01	00014761	PINZA RANDALL, CURVA DEL NO. 1 O DE 1/4 DE CIRCULO, LONGITUD DE 195 A 235 MM	09	09530007	099001	101000	2022M06	8	4,643.30	37,146.36
53201	Instrumental médico y de laboratorio	14377405	0000223438	331	H.G.Z. No. 36	Pachuca de Soto	13010033	130102	200200	537-702	4491	00	01	00014762	PINZA RANDALL, CURVA DEL NO. 2 O DE 1/2 CIRCULO, LONGITUD DE 195 A 235 MM	09	09530007	099001	101000	2022M06	8	4,793.41	38,347.28
53201	Instrumental médico y de laboratorio	14377406	0000226195	331	H.G.Z. No. 36	Pachuca de Soto	13010033	130102	200200	537-702	4509	00	01	00014763	PINZA RANDALL, CURVA DEL NO. 3 O DE 3/4 DE CIRCULO, LONGITUD DE 195 A 235 MM	09	09530007	099001	101000	2022M06	8	4,918.97	39,351.76
53201	Instrumental médico y de laboratorio	14377407	0000224620	331	H.G.Z. No. 36	Pachuca de Soto	13010033	130102	200200	537-702	4939	00	01	00014805	PINZA RANKIN O RANKIN-KELLY, CURVA, LONGITUD DE 15 MM	09	09530007	099001	101000	2022M06	105	1,377.63	144,651.15
53201	Instrumental médico y de laboratorio	14377408	0000224500	331	H.G.Z. No. 36	Pachuca de Soto	13010033	130102	200200	537-702	4947	00	01	00014806	PINZA RANKIN O RANKIN-KELLY, RECTA, LONGITUD DE 16 MM	09	09530007	099001	101000	2172M06	9	4,918.97	44,270.73
53201	Instrumental médico y de laboratorio	14377409	0000226599	331	H.G.Z. No. 36	Pachuca de Soto	13010033	130102	200200	537-702	6954	00	01	00014807	PINZA RANKIN O RANKIN-KELLY, RECTA, LONGITUD DE 16 MM	09	09530007	099001	101000	2022M06	5	4,918.97	24,594.85
53201	Instrumental médico y de laboratorio	14377410	0000222011	331	H.G.Z. No. 36	Pachuca de Soto	13010033	130102	200200	537-702	5050	00	01	00014817	PINZA RANKIN O RANKIN-KELLY, RECTA, LONGITUD DE 16 MM	09	09530007	099001	101000	2122M06	60	1,377.63	82,657.80

Anexo 1 Equipamiento 2022

Clave de Cartera SHCP : 1650CYR0061
No. solicitud de SHCP : 48575

No. de programa o proyecto PREI : 15130001
Cuenta contable PREI : 13350109

OLI No: 07B / 0120

Nombre del programa o proyecto : Construcción del Hospital General de Zona de 170 camas en el municipio de Pachuca, Hidalgo

Clave COC	Nombre de clave COC	ID de Transacc	ID de Solicitud	CUP	Nombre de la Unidad	PREI Millennium Presupuesto del Destino del Bien			SAI			PREI			PREI Millennium Control de Compromisos			Monto autorizado					
						Municipio/Estado	Ubicación	UI	Centro de Costo	CO-GEN	ESP	DIF	VAR	ID de Artículo	Descripción	UIC	UIC Ubicación	UIC	Centro de Costo	Periodo de Pago	No de bienes	Precio Unitario con IVA	Importe Total con IVA
5221	Pinza rochester	4377411	0000222010	331	H.G.Z. No. 36	Pachuca de Soto	13010033	130102	200200	537-702	5043	00	01	00014816	PINZA ROCHES-TER OCHSNR. RECTA. CON DIENTES. LONGITUD DE 2 A 2.5 MM.	09	09530007	095001	101000	2022M06	12	1,502.42	18,029.04
5221	Pinza rochester	4377412	0000224684	331	H.G.Z. No. 36	Pachuca de Soto	13010033	130102	200200	535-701	1635	00	01	00012445	PINZA ROCHES-TER OCHSNR. CURVA. ESTRIADA. SIN DIENTES. LONGITUD 2 CM.	09	09530007	095001	101000	2022M06	2	1,703.80	3,407.59
5221	Pinza rochester	4377413	0000224497	331	H.G.Z. No. 36	Pachuca de Soto	13010033	130102	200200	537-702	3500	01	01	00014678	PINZA ROCHES-TER OCHSNR. RECTA. CON DIENTES I X 2. RECTA. LONGITUD 18 A 18.5 MM.	09	09530007	095001	101000	2022M06	22	1,235.55	27,182.12
5221	Pinza rochester	4377414	0000224581	331	H.G.Z. No. 36	Pachuca de Soto	13010033	130102	200200	535-701	0031	00	01	00012401	PINZA ROCHES-TER OCHSNR. RECTA. CON DIENTES I X 2. RECTA. LONGITUD 18 A 18.5 MM.	09	09530007	095001	101000	2022M06	6	5,864.96	35,185.76
5221	Pinza rochester	4377415	0000222709	331	H.G.Z. No. 36	Pachuca de Soto	13010033	130102	200200	537-702	1629	00	01	00014974	PINZA RUS-S-MODEL PARA DISECCION. CON DIENTES FENESTRADA. LONGITUD DE 2 MM.	09	09530007	095001	101000	2022M06	5	1,368.80	6,844.00
5221	Pinza rochester	4377416	0000224646	331	H.G.Z. No. 36	Pachuca de Soto	13010033	130102	200200	537-703	3997	01	01	00015088	PINZA SATINSKY. DE 25 A 235 MM. DE LONGITUD.	09	09530007	095001	101000	2022M06	2	8,448.73	16,897.46
5221	Pinza rochester	4377417	0000221344	331	H.G.Z. No. 36	Pachuca de Soto	13010033	130102	200200	537-702	5811	00	01	00014893	PINZA SATINSKY. DE DOBLE ANGULACION. ATRAUMATICA. DE 15 A 16 MM. DE LONGITUD.	09	09530007	095001	101000	2022M06	8	7,137.48	57,099.84
5221	Pinza rochester	4377418	0000224541	331	H.G.Z. No. 36	Pachuca de Soto	13010033	130102	200200	537-703	4359	01	01	00001511	PINZA SATINSKY. DE DOBLE ANGULACION. ATRAUMATICA. LONGITUD DE 24 MM.	09	09530007	095001	101000	2022M06	8	11,700.76	93,606.08
5221	Pinza rochester	4377419	0000224652	331	H.G.Z. No. 36	Pachuca de Soto	13010033	130102	200200	537-703	4532	01	01	00001516	PINZA SATINSKY. DE DOBLE ANGULACION. ATRAUMATICA. LONGITUD DE 24.5 A 25 MM.	09	09530007	095001	101000	2022M06	5	12,259.00	61,295.00
5221	Pinza rochester	4377420	0000224524	331	H.G.Z. No. 36	Pachuca de Soto	13010033	130102	200200	537-702	5829	00	01	00014854	PINZA SATINSKY. DE DOBLE ANGULACION. ATRAUMATICA. LONGITUD DE 25.5 A 26.5 MM.	09	09530007	095001	101000	2022M06	6	11,700.76	70,204.55
5221	Pinza rochester	4377421	0000224681	331	H.G.Z. No. 36	Pachuca de Soto	13010033	130102	200200	537-702	6645	00	01	00014976	PUNTA DE TRABAJO EN FORMA TRIANGULAR.	09	09530007	095001	101000	2022M06	4	12,862.96	50,661.62
5221	Pinza rochester	4377422	0000224529	331	H.G.Z. No. 36	Pachuca de Soto	13010033	130102	200200	537-702	6942	00	01	00015068	PINZA SCHROEDER. RECTA. LONGITUD DE 25 A 25.5 MM. CON 1 X 1 GARRIOS.	09	09530007	095001	101000	2022M06	44	1,816.98	80,386.97
5221	Pinza rochester	4377423	0000224626	331	H.G.Z. No. 36	Pachuca de Soto	13010033	130102	200200	537-702	5241	00	01	00014836	PINZA SCHUBERT. LITRINA ANGULADA. LONGITUD DE 26 A 25 MM.	09	09530007	095001	101000	2022M06	4	13,919.47	55,611.86
5221	Pinza rochester	4377424	0000224432	331	H.G.Z. No. 36	Pachuca de Soto	13010033	130102	200200	537-702	5637	00	01	00014895	PINZA-SERIB RAMAS EN CURVA. DE 24 MM. DE LONGITUD.	09	09530007	095001	101000	2022M06	1	5,789.64	5,789.64
5221	Pinza rochester	4377425	0000224671	331	H.G.Z. No. 36	Pachuca de Soto	13010033	130102	200200	537-702	5845	00	01	00014895	PINZA-SERIB RAMAS EN SEMI-CURVA. DE 24 MM. DE LONGITUD.	09	09530007	095001	101000	2022M06	1	4,244.71	4,244.71

Anexo 1 Equipamiento 2022

Clave de Cartera SHCP : 1650GYR0061
 No. Solicitud de SHCP : 48575

No. de programa o proyecto PREI : 15130001
 Cuenta contable PREI : 13350109

OLI No.: 078 / 0120

Nombre del programa o proyecto : Construcción del Hospital General de Zona de 170 camas en el municipio de Pachuca, Hidalgo

Clave COG	Nombre de clave COG	ID de Transac.	ID de Solicitud	CUR	Nombre de la Unidad	PREI Milenio Presupuesto del Destino del Bien			SAI			PREI		PREI Milenio Control de Compras				cifras en pesos					
						Municipio (Estado)	Ubicación	UI	Centro de Costo	GRUPO GEN	ESP	DIF	VAR	ID de Artículo	Descripción	UIG	UIG	UIG	UIG	UIG	UIG	No. de bienes	Importe Total con IVA
53201	Instrumental médico y de laboratorio	14377426	0000225559	331	H.G.Z. No. 36	Pachuca de Soto	13010033	130102	200200	537-702	0598	00	01	0014456	PINZA SMITHWICK, LONGITUD 27 CM.	09	09530007	099001	101000	2022M05	2022M05	3,231.47	24,777.72
53201	Instrumental médico y de laboratorio	14377427	0000225520	331	H.G.Z. No. 36	Pachuca de Soto	13010033	130102	200200	537-702	6552	00	01	0014977	PINZA SNELLEN, PARA ENTROPIÓN DERECHA, LONGITUD DE 11 MM.	09	09530007	099001	101000	2022M05	2022M05	4,174.70	27,600.43
53201	Instrumental médico y de laboratorio	14377428	0000227270	331	H.G.Z. No. 36	Pachuca de Soto	13010033	130102	200200	537-702	6560	00	01	0014978	PINZA SNELLEN, PARA ENTROPIÓN IZQUIERDA, LONGITUD DE 11 MM.	09	09530007	099001	101000	2022M05	2022M05	4,174.70	27,600.43
53201	Instrumental médico y de laboratorio	14377429	0000221338	331	H.G.Z. No. 36	Pachuca de Soto	13010033	130102	200200	537-702	6678	00	01	0014979	PINZA STEVENS, CURVA, CON DIENTES, LONGITUD DE 1 A 11 MM.	09	09530007	099001	101000	2022M05	2022M05	3,082.10	23,166.15
53201	Instrumental médico y de laboratorio	14377430	0000220933	331	H.G.Z. No. 36	Pachuca de Soto	13010033	130102	200200	537-702	6586	00	01	0014980	PINZA STEVENS, CURVA, ESTRIADA, LONGITUD DE 1 A 11 MM.	09	09530007	099001	101000	2022M05	2022M05	3,112.00	23,207.70
53201	Instrumental médico y de laboratorio	14377431	0000221599	331	H.G.Z. No. 36	Pachuca de Soto	13010033	130102	200200	537-702	6594	00	01	0014981	PINZA STEVENS, RECTA, CON DIENTES, LONGITUD DE 1 A 11 MM.	09	09530007	099001	101000	2022M05	2022M05	3,667.42	28,368.66
53201	Instrumental médico y de laboratorio	14377432	0000221600	331	H.G.Z. No. 36	Pachuca de Soto	13010033	130102	200200	537-702	6702	00	01	0014982	PINZA STEVENS, RECTA, ESTRIADA, LONGITUD DE 1 A 11 MM.	09	09530007	099001	101000	2022M05	2022M05	1,894.95	14,799.83
53201	Instrumental médico y de laboratorio	14377433	0000221429	331	H.G.Z. No. 36	Pachuca de Soto	13010033	130102	200200	537-702	0994	00	01	0014459	PINZA TAKAHASHI, CURVA ARRIBA, LONGITUD 11 CM.	09	09530007	099001	101000	2022M05	2022M05	18,793.00	151,275.00
53201	Instrumental médico y de laboratorio	14377434	0000226194	331	H.G.Z. No. 36	Pachuca de Soto	13010033	130102	200200	537-702	1000	00	01	0014459	PINZA TAKAHASHI, RECTA, LONGITUD 12 CM.	09	09530007	099001	101000	2022M05	2022M05	18,792.00	151,276.00
53201	Instrumental médico y de laboratorio	14377435	0000224875	331	H.G.Z. No. 36	Pachuca de Soto	13010033	130102	200200	537-702	5258	00	01	0014457	PINZA THOMAS GAYLOR 240 MM.	09	09530007	099001	101000	2022M05	2022M05	3,716.64	29,286.50
53201	Instrumental médico y de laboratorio	14377436	0000225354	331	H.G.Z. No. 36	Pachuca de Soto	13010033	130102	200200	537-703	4185	01	01	0015099	PINZA TIPO BULLDOG, CURVA, ATRAUMATICA LONGITUD DE 7 A 7.5 MM.	09	09530007	099001	101000	2022M05	2022M05	4,231.74	33,634.36
53201	Instrumental médico y de laboratorio	14377437	0000221162	331	H.G.Z. No. 36	Pachuca de Soto	13010033	130102	200200	537-703	4159	01	01	0015098	PINZA TIPO BULLDOG, RECTA, ATRAUMATICA, LONGITUD DE 7 A 7.5 MM.	09	09530007	099001	101000	2022M05	2022M05	3,779.76	30,189.76
53201	Instrumental médico y de laboratorio	14377438	0000224400	331	H.G.Z. No. 36	Pachuca de Soto	13010033	130102	200200	537-702	6710	00	01	0014983	PINZA TIPO JORNERO, CURVA, LONGITUD DE 7 A 7.5 MM.	09	09530007	099001	101000	2022M05	2022M05	5,277.92	41,174.98
53201	Instrumental médico y de laboratorio	14377439	0000224806	331	H.G.Z. No. 36	Pachuca de Soto	13010033	130102	200200	537-702	4061	00	01	0001471	PINZA TIPO REBRISON CON MORDEDO DE 5 MM HACIA ABAJO, CON ANCHURA 9 CRADOS Y 18 MM DE LONGITUD.	09	09530007	099001	101000	2022M05	2022M05	75,347.06	611,363.94
53201	Instrumental médico y de laboratorio	14377440	0000220934	331	H.G.Z. No. 36	Pachuca de Soto	13010033	130102	200200	537-702	6777	00	01	0014989	PINZA WAI SHAM UNIVERSAL UNIVERSAL O COILE NASAL, PUNTA RECTA, LONGITUD DE 23 MM.	09	09530007	099001	101000	2022M05	2022M05	5,143.64	41,174.98
53201	Instrumental médico y de laboratorio	14377441	0000224582	331	H.G.Z. No. 36	Pachuca de Soto	13010033	130102	200200	657-704	1040	01	01	0015248	PINZA WATSON WILLIAMS DIAMETRO OVAL DE 3.5 MM, LONGITUD TOTAL 29 MM.	09	09530007	099001	101000	2022M05	2022M05	9,138.42	73,602.06
53201	Instrumental médico y de laboratorio	14377442	0000224803	331	H.G.Z. No. 36	Pachuca de Soto	13010033	130102	200200	537-702	2602	01	01	0014634	PINZA WERTHEIM UTERINA CURVA, ESTRIAS HANS/VERBALES LONGITUD 25 A 25.5 MM.	09	09530007	099001	101000	2022M05	2022M05	15,407.16	124,168.70

Anexo 1 Equipamiento 2022
Clave de Cartera SHCP : 1650CYR0061
No. Solicitud de SHCP : 48575

No. de programa o proyecto PREI : 15130001
Cuenta contable PREI : 13350109

OLI No.: 078 / 0120

Nombre del programa o proyecto : Construcción del Hospital General de Zona de 170 camas en el municipio de Pachuca, Hidalgo

Clave COG	Nombre de clave COG	ID de Transac	ID de Solicitud	CUR	Nombre de la Unidad	PREI Millenium Presupuesto del Destino del Bien				PREI				PREI Millenium Control de Compromisos				cifras en pesos					
						Municipio/Estado	Ubicación	UI	Centro de Costo	CPO- GEN	ESP	DIF	VAR	ID de Artículo	Descripción	UHG	URC	UIC	Periodo de Costo	No de bienes	Precio Unitario con IVA	Importe Total con IVA	
5520	Instrumental medico y de laboratorio	14377443	0000224722	331	H.G.Z. No. 36	Pachuca de Soto	13010033	130102	200200	537-702	6793	00	01	00014591	PINZA WILLETT O WILLETT MARTEL DE 18 MM. A 19 MM. DE LONGITUD.	09	09530007	099001	101000	2022M06	10	6,692.24	66,922.38
5520	Instrumental medico y de laboratorio	14377444	0000224713	331	H.G.Z. No. 36	Pachuca de Soto	13010033	130102	200200	537-702	1448	00	01	00014529	PINZA YASARCIL LONGITUD	09	09530007	099001	101000	2022M06	6	4,640.00	27,840.00
5520	Instrumental medico y de laboratorio	14377445	0000224814	331	H.G.Z. No. 36	Pachuca de Soto	13010033	130102	200200	537-702	4392	00	01	00014752	PINZA YASARCIL PORTA MIN. DE 17 MM. DE LONGITUD.	09	09530007	099001	101000	2022M06	6	43,091.68	258,550.08
5520	Instrumental medico y de laboratorio	14377446	0000224897	331	H.G.Z. No. 36	Pachuca de Soto	13010033	130102	200200	537-702	4400	00	01	00014753	PINZA YASARCIL TIPO BAYONETA, PORTA CLIPS ESTANDAR DE 17 MM. DE LONGITUD.	09	09530007	099001	101000	2022M06	3	21,283.33	63,850.00
5520	Instrumental medico y de laboratorio	14377447	0000224735	331	H.G.Z. No. 36	Pachuca de Soto	13010033	130102	200200	537-702	4418	00	01	00014754	PINZA YASARCIL TIPO BAYONETA, PORTA CLIPS MINI, DE 17 MM. DE LONGITUD.	09	09530007	099001	101000	2022M06	3	21,179.49	63,538.77
5520	Instrumental medico y de laboratorio	14377448	0000224820	331	H.G.Z. No. 36	Pachuca de Soto	13010033	130102	200200	537-702	5266	00	01	00014848	PINZA YEOMAN, MORDIDA ACCODADA HACIA ABAJO DE 330 MM.	09	09530007	099001	101000	2022M06	4	24,634.19	98,536.76
5520	Instrumental medico y de laboratorio	14377449	0000224730	331	H.G.Z. No. 36	Pachuca de Soto	13010033	130102	200200	537-702	2388	01	01	00014583	PINZAS DE DISECCION DEBACKREY CON PUNTA DE 20 MM.	09	09530007	099001	101000	2022M06	2	1,722.50	3,445.00
5520	Instrumental medico y de laboratorio	14377450	0000224407	331	H.G.Z. No. 36	Pachuca de Soto	13010033	130102	200200	537-702	2496	01	01	00014584	PINZAS DE DISECCION DEBACKREY CON PUNTA DE 3.5 MM DE ANCHO, CANAL LONGITUDINAL CON DIENTES FINOS LONGITUD TOTAL 16 MM.	09	09530007	099001	101000	2022M06	6	2,574.33	15,445.98
5520	Instrumental medico y de laboratorio	14377451	0000224504	331	H.G.Z. No. 36	Pachuca de Soto	13010033	130102	200200	537-340	0018	01	01	00013739	ERINA PINZAS PARA SEPARAR	09	09530007	099001	101000	2022M06	1	4,860.03	4,860.03
5520	Instrumental medico y de laboratorio	14377453	0000224813	331	H.G.Z. No. 36	Pachuca de Soto	13010033	130102	200200	537-709	0104	00	01	00015265	PLANTILLA MALEABLE DE ALUMINIO PARA PLACAS PEQUE AS CON 12 ORIFICIOS	09	09530007	099001	101000	2022M06	2	1,791.04	3,582.08
5520	Instrumental medico y de laboratorio	14377454	0000224845	331	H.G.Z. No. 36	Pachuca de Soto	13010033	130102	200200	537-848	0413	01	01	00015904	PLANTILLA MALEABLE PARA RECONSTRUCCION	09	09530007	099001	101000	2022M06	2	1,175.07	2,350.14
5520	Instrumental medico y de laboratorio	14377455	0000224877	331	H.G.Z. No. 36	Pachuca de Soto	13010033	130102	200200	537-858	0371	01	01	00015900	PLANTILLA MALEABLE PARA PLACAS LC DCP 24, DE 4 O 6 GRIFICIOS	09	09530007	099001	101000	2022M06	2	9,055.21	18,110.41
5520	Instrumental medico y de laboratorio	14377456	0000224959	331	H.G.Z. No. 36	Pachuca de Soto	13010033	130102	200200	537-838	0289	01	01	00015901	PLANTILLA MALEABLE PARA PLACAS LC DCP 24, DE 5 GRIFICIOS	09	09530007	099001	101000	2022M06	2	1,017.48	2,034.96
5520	Instrumental medico y de laboratorio	14377457	0000225131	331	H.G.Z. No. 36	Pachuca de Soto	13010033	130102	200200	537-818	0397	01	01	00015902	PLANTILLA MALEABLE PARA PLACAS LC DCP 24, SEMILUNAR DE 4 O 6 GRIFICIOS	09	09530007	099001	101000	2022M06	7	1,017.48	2,034.96
5520	Instrumental medico y de laboratorio	14377458	0000223960	331	H.G.Z. No. 36	Pachuca de Soto	13010033	130102	200200	537-839	0439	01	01	00015903	PLANTILLA MALEABLE PARA PLACAS UNIVERSALES	09	09530007	099001	101000	2022M06	2	1,175.07	2,350.14
5520	Instrumental medico y de laboratorio	14377459	0000224954	331	H.G.Z. No. 36	Pachuca de Soto	13010033	130102	200200	537-710	0270	07	01	00013770	POLIQUADOMO KRAUSE	09	09530007	099001	101000	2022M06	4	6,184.40	24,737.60
5520	Instrumental medico y de laboratorio	14377460	0000224888	331	H.G.Z. No. 36	Pachuca de Soto	13010033	130102	200200	537-710	0445	00	01	00013771	POSTRACADIDA FINOCHIETTO, MEDIO LONGITUD 27 CM	09	09530007	099001	101000	2022M06	2	4,679.47	9,358.94

Anexo 1 Equipamiento 2022

Clave de Cartera SHCP :
 No. solicitud de SHCP :

1650GYR0061
 48575

No. de programa o proyecto PREI :
 Cuenta contable PREI :

15130001
 13350109

OLI No.: 078 / 0120

Nombre del programa o proyecto :

Construcción del Hospital General de Zona de 170 camas en el municipio de Pachuca, Hidalgo

Clave COG	Nombre de clave COG	ID de Transac.	ID de Solicitud	CUR	Nombre de la Unidad	PREI Milenio Presupuesto del Destino del Bien				PREI				PREI Milenio Control de Compromisos				cifras en pesos					
						Municipio/Estado	Ubicación	UI	Centro de Costo	GPC-GEN	ESP	DIF	VAR	ID de Artículo	Descripción	UIG Ubicación	UIG Ubicación	T.I	Centro de Costo	Bienes Prib.	No de bienes	Precio Unitario con IVA	Presupuesto Base
53201	Instrumental médico y de laboratorio	14377465	000022578	331	H.G.Z. No. 35	Pachuca de Soto	13010033	130102	200200	537-716	0287	00	01	0015384	PORTA-AGUJA HALSETO WEBSTER, QUADRALISA, LONGITUD 12 CM	09	09530007	099001	10'000	2022M05	2	000000	000000
53201	Instrumental médico y de laboratorio	14377466	000022578	331	H.G.Z. No. 35	Pachuca de Soto	13010033	130102	200200	535-716	0239	00	01	0001293	PORTA AGUJA MAYO HEGAR, RECTO, SIN RANURA CENTRAL, ESTRIAS CRUZADAS, LONGITUD 2 CM	09	09530007	099001	10'000	2022M05	3	255000	000000
53201	Instrumental médico y de laboratorio	14377467	000022578	331	H.G.Z. No. 36	Pachuca de Soto	13010033	130102	200200	535-716	0349	00	01	0001258	PORTA AGUJA MAYO HEGAR, RECTO, SIN RANURA CENTRAL, ESTRIAS TRANSVERSALES, LONGITUD 15 CM	09	09530007	099001	10'000	2022M05	15	200000	000000
53201	Instrumental médico y de laboratorio	14377468	000022578	331	H.G.Z. No. 36	Pachuca de Soto	13010033	130102	200200	535-716	0372	00	01	0001252	PORTA AGUJA MAYO HEGAR, RECTO, SIN RANURA CENTRAL, ESTRIAS TRANSVERSALES, LONGITUD 18 CM	09	09530007	099001	10'000	2022M05	3	250000	000000
53201	Instrumental médico y de laboratorio	14377469	000022580	331	H.G.Z. No. 36	Pachuca de Soto	13010033	130102	200200	535-716	1214	00	01	0001252	PORTA AGUJA MAYO METZEMBAUM, RECTO, FENESTRADO, ESTRIAS CRUZADAS, LONGITUD 18.4 CM	09	09530007	099001	10'000	2022M05	4	370000	000000
53201	Instrumental médico y de laboratorio	14377470	000022580	331	H.G.Z. No. 36	Pachuca de Soto	13010033	130102	200200	537-716	0493	00	01	0001500	PORTA AGUJA MAYO PORTAAGUJAS RYDEP, 121 LONGITUD 18 CM	09	09530007	099001	10'000	2022M05	1	423900	000000
53201	Instrumental médico y de laboratorio	14377471	000022596	331	H.G.Z. No. 36	Pachuca de Soto	13010033	130102	200200	537-716	0295	00	01	0001528	PORTA AGUJA MAYO RECTO, FINO, LONGITUD 12.7 CM	09	09530007	099001	10'000	2022M05	11	420000	000000
53201	Instrumental médico y de laboratorio	14377472	000022120	331	H.G.Z. No. 36	Pachuca de Soto	13010033	130102	200200	535-716	1305	00	01	0001256	PORTA AGUJA SARGT, RECTO CON RANURA CENTRAL Y ESTRIAS CRUZADAS, LONGITUD 16 CM	09	09530007	099001	10'000	2022M05	6	340000	000000
53201	Instrumental médico y de laboratorio	14377473	000022573	331	H.G.Z. No. 36	Pachuca de Soto	13010033	130102	200200	535-716	0198	00	01	0001252	PORTA AGUJA SARGT, RECTO CON RANURA CENTRAL Y ESTRIAS CRUZADAS, LONGITUD 26 CM	09	09530007	099001	10'000	2022M05	4	460000	000000
53201	Instrumental médico y de laboratorio	14377474	000022583	331	H.G.Z. No. 36	Pachuca de Soto	13010033	130102	200200	537-716	0129	02	01	0001279	PORTA AGUJAS CASTROVIEJO O MICRO CASTROVIEJO CURVO, CON PELEN, LONGITUD DE 9 MM	09	09530007	099001	10'000	2022M05	3	153000	000000
53201	Instrumental médico y de laboratorio	14377475	000022127	331	H.G.Z. No. 36	Pachuca de Soto	13010033	130102	200200	535-716	0026	02	01	0001206	PORTA AGUJAS CASTROVIEJO CURVO, SIN PELEN, DE TITANIO, LONGITUD DE 14 MM	09	09530007	099001	10'000	2022M05	3	150000	000000
53201	Instrumental médico y de laboratorio	14377475	000022185	331	H.G.Z. No. 36	Pachuca de Soto	13010033	130102	200200	537-716	1210	00	01	0001510	PORTA AGUJAS CASTROVIEJO SIN PELEN, RECTO, CON INSERTOS DE CARBURO DE TUNGSTENO, LONGITUD 13.14 MM	09	09530007	099001	10'000	2022M05	3	300000	000000



Anexo 1 Equipamiento 2022

Clave de Cartera SHCP : 1650CYR0061
No. solicitud de SHCP : 48575

No. de programa o proyecto PREI: 15130001
Cuenta contable PREI: 13350109

OLI No.: 078 / 0120

Nombre del programa o proyecto: Construcción del Hospital General de Zona de 170 camas en el municipio de Pachuca, Hidalgo

Clave COG	Nombre de clave COG	ID de Transac	ID de Solicitud	CUP	Nombre de la Unidad	PREI Millenium Presupuesto del Destino del Bien			SAI			ID de Artículo	Descripción	PREI Millenium: Cantidad de Compromisos				Montos autorizados				
						Municipio/Estado	Ubicación	UI	Centro de Costo	CPG-GEN	FSP			DIF	VAR	UHG Ubicación	UHG	UHG	UHG	Periodo de Pago	No de bienes	Precio Unitario con IVA
522.1	Equipamiento médico de laboratorio	14377477	0000225991	331	H.G.Z. No. 36	Pachuca de Soto	13010033	130102	200200	537-716	0691	01	00015308	WOOD. RECTO. QUIDADA ESTRIADA. CON INSERTOS DE CARBURRO DE TUNGSTENO. LONGITUD DE 145 A 15 MM.	09	09530007	099001	101000	2022M06	20	2,694.01	53,920.28
522.1	Equipamiento médico de laboratorio	14377478	0000225339	331	H.G.Z. No. 36	Pachuca de Soto	13010033	130102	200200	535-716	1735	02	00013529	PORTA AGUJAS HEGAR O MAYO-HEGAR RECTO, CON RANURA CENTRAL. LONGITUD DE 14 A 15 MM.	09	09530007	099001	101000	2022M06	34	1,927.92	65,544.28
522.1	Equipamiento médico de laboratorio	14377479	0000221271	331	H.G.Z. No. 36	Pachuca de Soto	13010033	130102	200200	535-716	1792	07	00012530	PORTA AGUJAS HEGAR O MAYO-HEGAR RECTO, CON RANURA CENTRAL. LONGITUD DE 18 A 185 MM.	09	09530007	099001	101000	2022M06	28	1,556.72	43,588.16
522.1	Equipamiento médico de laboratorio	14377480	0000223940	331	H.G.Z. No. 36	Pachuca de Soto	13010033	130102	200200	537-716	0627	01	00015303	PORTA AGUJAS SAROT. RECTO. QUIDADA ESTRIADA. CON INSERTOS DE CARBURRO DE TUNGSTENO LONGITUD DE 175 A 185 MM.	09	09530007	099001	101000	2022M06	12	3,492.71	41,915.56
522.1	Equipamiento médico de laboratorio	14377482	0000222556	331	H.G.Z. No. 36	Pachuca de Soto	13010033	130102	200200	535-725	0017	00	00012540	HOPKINS. TIPO BULLDOC. LONGITUD 21 CM.	09	09530007	099001	101000	2022M06	1	5,180.46	5,180.46
522.1	Equipamiento médico de laboratorio	14377483	0000224923	331	H.G.Z. No. 36	Pachuca de Soto	13010033	130102	200200	513-907	0030	00	00016007	PORTA AGUJA HEANEY. CURVO. CON INSERTOS DE CARBURRO DE TUNGSTENO. DE 2 A 21 MM. DE LONGITUD.	09	09530007	099001	101000	2022M06	55	881.60	48,488.00
522.1	Equipamiento médico de laboratorio	14377484	0000226080	331	H.G.Z. No. 36	Pachuca de Soto	13010033	130102	200200	535-716	2758	01	00017539	PORTA AGUJA HEANEY. CURVO. CON INSERTOS DE CARBURRO DE TUNGSTENO. DE 2 A 21 MM. DE LONGITUD.	09	09530007	099001	101000	2022M06	6	4,712.70	28,276.18
522.1	Equipamiento médico de laboratorio	14377485	0000223941	331	H.G.Z. No. 36	Pachuca de Soto	13010033	130102	200200	537-716	0824	00	00015321	CASTROVIEJO O MICRO CASTROVIEJO. RECTO. SIN RETEN. LONGITUD DE 9 MM.	09	09530007	099001	101000	2022M06	1	14,049.92	14,049.92
522.1	Equipamiento médico de laboratorio	14377486	0000224634	331	H.G.Z. No. 36	Pachuca de Soto	13010033	130102	200200	537-716	1095	01	00015348	PORTA AGUJAS CASTROVIEJO. CURVO. CON RETEN. CON INSERTOS DE CARBURRO DE TUNGSTENO. LONGITUD DE 135 A 145 MM.	09	09530007	099001	101000	2022M06	3	9,563.04	28,689.12
522.1	Equipamiento médico de laboratorio	14377487	0000223778	331	H.G.Z. No. 36	Pachuca de Soto	13010033	130102	200200	537-716	1129	01	00015351	PORTA AGUJAS CASTROVIEJO. RECTO. CON RETEN. CON INSERTOS DE CARBURRO DE TUNGSTENO. LONGITUD DE 135 A 145 MM.	09	09530007	099001	101000	2022M06	7	12,654.44	88,581.08
522.1	Equipamiento médico de laboratorio	14377488	0000221155	331	H.G.Z. No. 36	Pachuca de Soto	13010033	130102	200200	537-716	1145	01	00015353	PORTA AGUJAS CASTROVIEJO. RECTO. CON RETEN. LONGITUD DE 13 A 14 MM.	09	09530007	099001	101000	2022M06	3	5,405.76	16,270.78
522.1	Equipamiento médico de laboratorio	14377489	0000223967	331	H.G.Z. No. 36	Pachuca de Soto	13010033	130102	200200	537-716	0899	00	00015308	WOOD. RECTO. QUIDADA ESTRIADA. CON INSERTOS DE CARBURRO DE TUNGSTENO. LONGITUD DE 145 A 15 MM.	09	09530007	099001	101000	2022M06	2	2,166.34	4,332.67

Anexo 1 Equipamiento 2022

Clave de Cartera SHCP: 1650CYR0061
 No. solicitud de SHCP: 48575

No. de programa o proyecto PREI: 15130001
 Cuenta contable PREI: 13350109

Nombre del programa o proyecto:

Construcción del Hospital General de Zona de 170 camas en el municipio de Pachuca, Hidalgo

OLINo.: 078 / 0120

Clave COG	Nombre de clave COG	ID de Transac.	ID de Solicitud	CUR	Nombre de la Unidad	PREI Milenio Presupuesto del Destino del Bien			SAI			PREI			PREI Milenio Control de Compromisos			cifras en pesos					
						Municipio/Estado	Ubicación	UI	Centro de Costo	CFO-GEN	ESP	DIF VAR	ID de Artículo	Descripción	UBG Utilización	UI	Centro de Costo	Período Ptal	No de Depos	Precio Unitario con IVA	Importe Total con IVA		
53201	Instrumental médico y de laboratorio	14377490	0000246028	331	H.G.Z. No. 36	Pachuca de Soto	13010033	130102	2002000	537-716	0873	00	01	40015376	PORTA AGUJAS GRILE WOOD. RECTO, QUIJADA ESTRIADA, LONGITUD DE 145 A 15 MM.	09	09530007	099001	107000	2022M05	5	3,019.12	15,095.60
53201	Instrumental médico y de laboratorio	14377491	0000221148	331	H.G.Z. No. 36	Pachuca de Soto	13010033	130102	2002000	537-716	0923	00	01	00015331	PORTA AGUJAS DE BAKY. VASCULAR, RECTO, CON INSERTOS DE CARBURO DE TUNGSTENO, LONGITUD DE 18 MM.	09	09530007	099001	107000	2022M06	3	5,724.63	17,194.20
53201	Instrumental médico y de laboratorio	14377492	0000226029	331	H.G.Z. No. 36	Pachuca de Soto	13010033	130102	2002000	537-716	0949	00	01	00015333	VASCULAR, RECTO, CON INSERTOS DE CARBURO DE TUNGSTENO, LONGITUD DE 25 A 26.5 MM.	09	09530007	099001	107000	2022M05	1	2,942.71	2,942.71
53201	Instrumental médico y de laboratorio	14377493	0000221853	331	H.G.Z. No. 36	Pachuca de Soto	13010033	130102	2002000	537-716	0832	00	01	00015322	PORTA AGUJAS HALSEY, RECTO, CON RANURA CENTRAL CON INSERTOS DE CARBURO DE TUNGSTENO, LONGITUD DE 13 A 13.5 MM.	09	09530007	099001	107000	2022M06	45	3,583.70	161,311.15
53201	Instrumental médico y de laboratorio	14377494	0000221854	331	H.G.Z. No. 36	Pachuca de Soto	13010033	130102	2002000	537-716	0840	01	01	00015323	RECTO, SIN RANURA CENTRAL, CON INSERTOS DE CARBURO DE TUNGSTENO, LONGITUD DE 13 A 13.5 MM.	09	09530007	099001	107000	2022M06	6	9,322.92	55,937.92
53201	Instrumental médico y de laboratorio	14377495	0000222581	331	H.G.Z. No. 36	Pachuca de Soto	13010033	130102	2002000	535-716	2683	01	01	00012532	MAYO-HEGAR, RECTO, CON RANURA CENTRAL, LONGITUD DE 18 MM.	09	09530007	099001	107000	2022M05	20	1,672.75	33,455.20
53201	Instrumental médico y de laboratorio	14377495	000022197	331	H.G.Z. No. 36	Pachuca de Soto	13010033	130102	2002000	535-716	2691	01	01	00012533	MAYO-HEGAR, RECTO, CON RANURA CENTRAL, LONGITUD DE 2 A 21 MM.	09	09530007	099001	107000	2022M05	15	1,419.35	21,289.98
53201	Instrumental médico y de laboratorio	14377497	0000224687	331	H.G.Z. No. 36	Pachuca de Soto	13010033	130102	2002000	535-716	7709	01	01	00012534	MAYO-HEGAR, RECTO, SIN RANURA CENTRAL, CON INSERTOS DE CARBURO DE TUNGSTENO, LONGITUD DE 35 A 36 MM.	09	09530007	099001	107000	2022M06	88	2,327.50	204,747.65
53201	Instrumental médico y de laboratorio	14377498	0000221865	331	H.G.Z. No. 36	Pachuca de Soto	13010033	130102	2002000	535-716	2717	01	01	00012535	MAYO-HEGAR, RECTO, SIN RANURA CENTRAL, CON INSERTOS DE CARBURO DE TUNGSTENO, LONGITUD DE 18 A 19.5 MM.	09	09530007	099001	107000	2022M05	65	2,275.00	148,450.00
53201	Instrumental médico y de laboratorio	14377499	0000221114	331	H.G.Z. No. 36	Pachuca de Soto	13010033	130102	2002000	537-716	0789	00	01	00015317	PORTA AGUJAS HEGAR O MAYO-HEGAR, RECTO, SIN RANURA CENTRAL, CON INSERTOS DE CARBURO DE TUNGSTENO, LONGITUD DE 2 A 25 MM.	09	09530007	099001	107000	2022M05	54	2,661.28	143,528.95



Anexo 1 Equipamiento 2022
 Clave de Cartera SHCP : 1650CYR0061
 No. de programa o proyecto PREI : 15130001
 Cuenta contable PREI : 13350109

OLI No.: 078 / 0120

Nombre del programa o proyecto : Construcción del Hospital General de Zona de 170 camas en el municipio de Pachuca, Hidalgo

Clase CIC	Nombre de clave CIC	ID de Transac	ID de Solicitud	CUR	Nombre de la Unidad	PREI Milenio Presupuesto del Destino del Bien				PREI Milenio Control de Cumplimientos				Monte autorizados								
						Municipio/Estado	Ubicación	UI	Centro de Costo	GPO-GEN	ESP	DIF	VAR	ID de Artículo	Descripción	UIC	UPC Ubicación	Control de Costo	Periodo de Pago	No de Bienes	Precio Unitario con IVA	Importe Total con IVA
33	1650CYR0061	14377500	000022198	33	H.G.Z. No. 36	Pachuca de Soto	13010033	130102	200200	537-716	2733	01	00015336	PORTA AGUJA HEGAR O MAYO-HEGAR, RECTO, SIN RANURA CENTRAL, CON INSERTOS DE CARBURO DE TUNGSTENO, LONGITUD DE 24.3 A 25.5 MM	09	09530007	099001	101000	2022M06	3	3,682.36	11,047.00
33	1650CYR0061	14377501	000022199	33	H.G.Z. No. 36	Pachuca de Soto	13010033	130102	200200	537-716	2733	01	00015337	PORTA AGUJA HEGAR O MAYO-HEGAR, RECTO, SIN RANURA CENTRAL, CON INSERTOS DE CARBURO DE TUNGSTENO, LONGITUD DE 24.3 A 25.5 MM	09	09530007	099001	101000	2022M06	4	4,749.85	18,999.41
33	1650CYR0061	14377502	000022205	33	H.G.Z. No. 36	Pachuca de Soto	13010033	130102	200200	537-716	0964	00	00015335	PORTA AGUJAS JOHNSON, DE 27 A 27.5 MM, DE LONGITUD	09	09530007	099001	101000	2022M06	1	5,534.82	5,534.82
33	1650CYR0061	14377503	000022603	33	H.G.Z. No. 36	Pachuca de Soto	13010033	130102	200200	537-716	0998	00	00015338	PORTA AGUJA PARA CIRUCIA VASCULAR RYDER, MODELO FUERT, RECTO, QUIDADA ESTRADA, CON INSERTOS DE CARBURO DE TUNGSTENO, LONGITUD DE 23.1MM	09	09530007	099001	101000	2022M06	1	4,977.62	4,977.62
33	1650CYR0061	14377504	000022376	33	H.G.Z. No. 36	Pachuca de Soto	13010033	130102	200200	537-716	0972	00	00015336	PORTA AGUJA RYDER, VASCULAR, RECTO, QUIDADA ESTRADA, CON INSERTOS DE CARBURO DE TUNGSTENO, LONGITUD DE 23.1MM	09	09530007	099001	101000	2022M06	8	4,218.06	33,744.49
33	1650CYR0061	14377505	000022384	33	H.G.Z. No. 36	Pachuca de Soto	13010033	130102	200200	537-716	0980	00	00015337	PORTA AGUJAS RYDER VASCULAR, RECTO, QUIDADA ESTRADA, CON INSERTOS DE CARBURO DE TUNGSTENO, LONGITUD DE 17.5 A 18.5 MM	09	09530007	099001	101000	2022M06	1	4,484.93	4,484.93
33	1650CYR0061	14377506	000022604	33	H.G.Z. No. 36	Pachuca de Soto	13010033	130102	200200	537-716	1152	01	00015354	PORTA AGUJAS SABOT, CON INSERTOS DE CARBURO DE TUNGSTENO, LONGITUD DE 26 A 27 MM	09	09530007	099001	101000	2022M06	2	4,916.32	9,832.64
33	1650CYR0061	14377507	000022605	33	H.G.Z. No. 36	Pachuca de Soto	13010033	130102	200200	537-716	1244	00	00015362	PORTA AGUJAS SABOT, CON INSERTOS DE CARBURO DE TUNGSTENO, LONGITUD DE 26 A 27 MM	09	09530007	099001	101000	2022M06	6	12,654.44	75,926.64
33	1650CYR0061	14377508	000022606	33	H.G.Z. No. 36	Pachuca de Soto	13010033	130102	200200	537-716	0157	01	00015378	PRESA CON PICO	09	09530007	099001	101000	2022M06	4	52,896.00	211,584.00
33	1650CYR0061	14377509	000022607	33	H.G.Z. No. 36	Pachuca de Soto	13010033	130102	200200	537-716	0072	00	00015382	PROTECTOR JAEGER, CON PLACA DE HULE DURO	09	09530007	099001	101000	2022M06	2	2,062.80	6,127.60
33	1650CYR0061	14377510	000022608	33	H.G.Z. No. 36	Pachuca de Soto	13010033	130102	200200	537-716	0066	01	00015429	PUNCH KELLY DEMENT, SCUTPAL CON DIAMETRO DE 21 MM	09	09530007	099001	101000	2022M06	3	19,029.60	57,088.80
33	1650CYR0061	14377511	000022609	33	H.G.Z. No. 36	Pachuca de Soto	13010033	130102	200200	537-716	0016	00	00015391	QUISICONOYON CARAFEO SUFFLE, RECTO	09	09530007	099001	101000	2022M06	3	2,716.56	8,149.68
33	1650CYR0061	14377512	000022610	33	H.G.Z. No. 36	Pachuca de Soto	13010033	130102	200200	537-716	0021	02	00015395	SCUTPAL METRICA	09	09530007	099001	101000	2022M06	3	2,088.00	6,264.00

Anexo 1 Equipamiento 2022

Clave de Cartera SHCP :

No. Solicitud de SHCP :

1650GYR0061

48575

No. de programa o proyecto PREI :

15130001

13350109

OLI No.: 078 / 0120

Nombre del programa o proyecto :

Construcción del Hospital General de Zona de 170 camas en el municipio de Pachuca, Hidalgo

Clave COG	Nombre de clave COG	ID de Transac.	ID de Solicitud	CUP	Nombre de la Unidad	PREI Millennium Presupuesto del Destino del Bien				SAI		PREI		PREI Millennium Control de Compromisos		cifras en pesos					
						Municipio/Estado	Ubicación	UI	Centro de Costo	CPO-GEN	ESP	DIF VAR	ID de Artículo	Descripción	URC Ubicación	LII	Centro de Costo	Período de Costo	No de Bienes	Presupuesto Unitario por IVA	Importe Total con IVA
53201	Instrumental médico y de laboratorio	14377530	0000222719	331	H.G.Z. No. 36	Pachuca de Soto	13010033	130102	200200	537-620	0258	00	01	0014277	RETRACTOR DE MENTON OBWEGESER DE 15 CM LONGITUD PARA CIRUGIA MAXILOFACIAL	09530007	101000	2022M05	2	7,334,957	14,669,914
53201	Instrumental médico y de laboratorio	14377531	0000223460	331	H.G.Z. No. 36	Pachuca de Soto	13010033	130102	200200	537-620	0265	00	01	0014278	RETRACTOR DEL BORDE INFERIOR OBWEGESER DE 9/12 X 45 MM Y 2 MM. LONGITUD PARA CIRUGIA MAXILOFACIAL	09530007	101000	2022M05	2	5,672,400	11,344,800
53201	Instrumental médico y de laboratorio	14377532	0000223461	331	H.G.Z. No. 36	Pachuca de Soto	13010033	130102	200200	537-620	0274	00	01	0014279	RETRACTOR MANDIBULAR OBWEGESER DE 1 MM Y 17 MM. LONGITUD PARA CIRUGIA MAXILOFACIAL	09530007	101000	2022M05	4	1,042,000	4,168,000
53201	Instrumental médico y de laboratorio	14377533	0000222724	331	H.G.Z. No. 36	Pachuca de Soto	13010033	130102	200200	537-620	0282	00	01	0014280	RETRACTOR MANDIBULAR OBWEGESER DE 8 MM Y 17 MM. LONGITUD PARA CIRUGIA MAXILOFACIAL	09530007	101000	2022M05	4	3,828,000	15,312,000
53201	Instrumental médico y de laboratorio	14377534	0000222031	331	H.G.Z. No. 36	Pachuca de Soto	13010033	130102	200200	537-620	0290	00	01	0014281	RETRACTOR NASAL 17X3 X 35 MM. Y 22 MM. LONGITUD PARA CIRUGIA MAXILOFACIAL	09530007	101000	2022M05	2	5,064,000	10,128,000
53201	Instrumental médico y de laboratorio	14377535	0000222531	331	H.G.Z. No. 36	Pachuca de Soto	13010033	130102	200200	537-785	0218	01	01	0015410	RETRACTOR NEWERT CON GUIA DOBLE EXTREMO. LONGITUD TOTAL 173 MM.	09530007	101000	2022M05	3	2,194,240	6,582,720
53201	Instrumental médico y de laboratorio	14377536	0000221057	331	H.G.Z. No. 36	Pachuca de Soto	13010033	130102	200200	537-785	0259	00	01	0015414	RETRACTOR SEPARADOR PERCY PARA AMPUTACION, CON MANGOS DESMONTABLES	09530007	101000	2022M05	2	24,640,000	49,280,000
53201	Instrumental médico y de laboratorio	14377537	0000223520	331	H.G.Z. No. 36	Pachuca de Soto	13010033	130102	200200	537-784	0012	00	01	0001210	RINOSCOPIO COTTLE, HOJAS DELGADAS DE 2 CM DE LONGITUD.	09530007	101000	2022M05	5	3,128,670	15,643,350
53201	Instrumental médico y de laboratorio	14377538	0000224194	331	H.G.Z. No. 36	Pachuca de Soto	13010033	130102	200200	537-784	0020	00	01	0001211	RINOSCOPIO COTTLE, HOJAS DELGADAS DE 5 CM DE LONGITUD.	09530007	101000	2022M05	5	3,091,750	15,458,750
53201	Instrumental médico y de laboratorio	14377539	0000225694	331	H.G.Z. No. 36	Pachuca de Soto	13010033	130102	200200	537-784	0038	00	01	0001212	RINOSCOPIO COTTLE, HOJAS DELGADAS DE 7 CM DE LONGITUD.	09530007	101000	2022M05	5	4,711,200	23,556,000
53201	Instrumental médico y de laboratorio	14377540	0000222075	331	H.G.Z. No. 36	Pachuca de Soto	13010033	130102	200200	537-794	0111	01	01	0001214	RINOSCOPIO KILLIAN-STRUCKEN, CON TORNILLO REGULADOR, LONGITUD DE LA HOJA 4 MM. LONGITUD TOTAL 15 MM.	09530007	101000	2022M05	2	5,672,400	11,344,800
53201	Instrumental médico y de laboratorio	14377541	0000224195	331	H.G.Z. No. 36	Pachuca de Soto	13010033	130102	200200	537-794	0129	01	01	0001215	RINOSCOPIO KILLIAN-STRUCKEN, CON TORNILLO REGULADOR, LONGITUD DE LA HOJA 15 MM. LONGITUD TOTAL 15 MM.	09530007	101000	2022M05	1	15,118,770	30,237,540
53201	Instrumental médico y de laboratorio	14377542	0000225511	331	H.G.Z. No. 36	Pachuca de Soto	13010033	130102	200200	537-375	0065	00	01	0001389	RINOSCOPIO OPERATORIO KILLIAN, DE HOJAS LARGAS Y PLANAS JUEGO CON PINCO TAVANEUS	09530007	101000	2022M05	1	17,681,100	35,362,200
53201	Instrumental médico y de laboratorio	14377543	0000224618	331	H.G.Z. No. 36	Pachuca de Soto	13010033	130102	200200	515-790	0014	00	01	0001160	PINON DE ACEITE INOXIDABLE, 5 HI. DE CAPACIDAD	09530007	101000	2022M05	101	7,000,000	70,700,000

Anexo 1 Equipamiento 2022

Clave de carrera SHCP : 1650CYR0061
No. solicitud de SHCP : 48575

No. de programa o proyecto PREI : 15130001
Cuenta contable PREI : 13350109

OLI No.: 078 / 0120

Nombre del programa o proyecto : Construcción del Hospital General de Zona de 170 camas en el municipio de Pachuca, Hidalgo

Clave COC	Nombre de clave COC	ID de Transac.	ID de Solicitud	CUP	Nombre de la Unidad	Municipio/Estado	PREI Milenio			SAI			Centro de Costo	ID de Artículo	Descripción	PREI Milenio			UIC	UIC Ubicación	UIC	UIC Ubicación	Periodo de Pago	No. de bienes	Precio Unitario con IVA	Importe Total con IVA
							Ubicación	UI	Centro de Costo	CPG- GEN	ESP	DIF				VAR	UIC	UIC Ubicación								
331	SEPARADOR ADSGON O ADSGON BARY, 3x2 CARPIS ROMOS. LONGITUD 14 A 16 MM	14577543	0000224098	331	H.C.Z. No. 35	Pachuca de Soto	13010033	130102	200200	535-814	004-3	00	01	00012544	SEPARADOR ADSGON O ADSGON BARY, 3x2 CARPIS ROMOS. LONGITUD 14 A 16 MM	09	09530007	095001	101000	2022N06	3	9,070.74	27,062.29			
331	SEPARADOR ADSGON O ADSGON BARY, 3x2 CARPIS ROMOS. LONGITUD 14 A 16 MM	14577544	0000224099	331	H.C.Z. No. 35	Pachuca de Soto	13010033	130102	200200	535-814	6461	01	01	00012591	SEPARADOR ADSGON O ADSGON BARY, 3x2 CARPIS ROMOS. LONGITUD 14 A 16 MM	09	09530007	095001	101000	2022N06	13	9,734.37	126,546.81			
331	SEPARADOR ADSGON O ADSGON BARY, 3x2 CARPIS ROMOS. LONGITUD 14 A 16 MM	14577545	0000224100	331	H.C.Z. No. 35	Pachuca de Soto	13010033	130102	200200	535-814	00019	02	01	00013442	SEPARADOR ADSGON O ADSGON BARY, 3x2 CARPIS ROMOS. LONGITUD 14 A 16 MM	09	09530007	095001	101000	2022N06	2	9,734.37	19,468.75			
331	SEPARADOR ADSGON O ADSGON BARY, 3x2 CARPIS ROMOS. LONGITUD 14 A 16 MM	14577546	0000224101	331	H.C.Z. No. 35	Pachuca de Soto	13010033	130102	200200	537-814	1138	01	01	00015449	SEPARADOR AFRICHT LONGITUD DE 19 A 22 MM	09	09530007	095001	101000	2022N06	5	1,879.20	9,395.00			
331	SEPARADOR ADSGON O ADSGON BARY, 3x2 CARPIS ROMOS. LONGITUD 14 A 16 MM	14577547	0000224102	331	H.C.Z. No. 35	Pachuca de Soto	13010033	130102	200200	537-814	8133	00	01	00015510	SEPARADOR BABY COLLIN	09	09530007	095001	101000	2022N06	2	14,294.10	28,588.20			
331	SEPARADOR ADSGON O ADSGON BARY, 3x2 CARPIS ROMOS. LONGITUD 14 A 16 MM	14577550	0000224070	331	H.C.Z. No. 36	Pachuca de Soto	13010033	130102	200200	535-814	0614	02	01	00015544	SEPARADOR Balfour, VALVA CENTRAL DE 65 A 5 NM X 75 A 8 MM, VALVAS LATERALES FENESTRADAS, APERTURA MAXIMA DE 17 A 18 MM	09	09530007	095001	101000	2022N06	1	13,076.62	13,076.62			
331	SEPARADOR ADSGON O ADSGON BARY, 3x2 CARPIS ROMOS. LONGITUD 14 A 16 MM	14577551	0000224166	331	H.C.Z. No. 36	Pachuca de Soto	13010033	130102	200200	537-814	2755	01	01	00015772	VALVA CENTRAL DE 65 A 8 MM X 8 A 85 MM, VALVAS LATERALES FENESTRADAS, APERTURA MAXIMA DE 75 A 255 MM	09	09530007	095001	101000	2022N06	16	14,766.80	236,438.80			
331	SEPARADOR ADSGON O ADSGON BARY, 3x2 CARPIS ROMOS. LONGITUD 14 A 16 MM	14577552	0000223390	331	H.C.Z. No. 35	Pachuca de Soto	13010033	130102	200200	537-814	2763	01	01	00015773	SEPARADOR Balfour, VALVA CENTRAL DE 65 A 8 MM X 8 A 85 MM, VALVAS LATERALES FENESTRADAS, APERTURA MAXIMA DE 75 A 255 MM	09	09530007	095001	101000	2022N06	1	11,353.20	11,353.20			
331	SEPARADOR ADSGON O ADSGON BARY, 3x2 CARPIS ROMOS. LONGITUD 14 A 16 MM	14577553	0000224649	331	H.C.Z. No. 35	Pachuca de Soto	13010033	130102	200200	537-814	1716	00	01	00015471	SEPARADOR BRECHMAN CARPIS 4 X 4	09	09530007	095001	101000	2022N06	2	9,311.32	18,622.64			
331	SEPARADOR ADSGON O ADSGON BARY, 3x2 CARPIS ROMOS. LONGITUD 14 A 16 MM	14577554	0000226217	331	H.C.Z. No. 35	Pachuca de Soto	13010033	130102	200200	535-814	6842	01	01	00015629	SEPARADOR BENNET, DE HOJA GRANDE	09	09530007	095001	101000	2022N06	8	3,162.31	25,299.49			
331	SEPARADOR ADSGON O ADSGON BARY, 3x2 CARPIS ROMOS. LONGITUD 14 A 16 MM	14577555	0000223297	331	H.C.Z. No. 35	Pachuca de Soto	13010033	130102	200200	537-814	8335	01	01	00015536	SEPARADOR CAWOOD, MINNESOTA, CON ADAPTADOR PDF LUZ FRIA LONGITUD 19 MM	09	09530007	095001	101000	2022N06	2	22,272.00	44,544.00			
331	SEPARADOR ADSGON O ADSGON BARY, 3x2 CARPIS ROMOS. LONGITUD 14 A 16 MM	14577556	0000226059	331	H.C.Z. No. 35	Pachuca de Soto	13010033	130102	200200	537-814	8307	01	01	00015525	SEPARADOR CAWOOD, MINNESOTA, SIN ADAPTADOR DE LUZ FRIA LONGITUD 195 MM	09	09530007	095001	101000	2022N06	4	5,762.88	23,051.52			
331	SEPARADOR ADSGON O ADSGON BARY, 3x2 CARPIS ROMOS. LONGITUD 14 A 16 MM	14577557	0000227282	331	H.C.Z. No. 35	Pachuca de Soto	13010033	130102	200200	537-814	0353	00	01	00015426	SEPARADOR CLOWARD, CON TRES HOJAS, MALEABLES Y MECANISMO DE AUTORETENCION	09	09530007	095001	101000	2022N06	3	25,178.09	71,534.27			
331	SEPARADOR ADSGON O ADSGON BARY, 3x2 CARPIS ROMOS. LONGITUD 14 A 16 MM	14577558	0000226294	331	H.C.Z. No. 35	Pachuca de Soto	13010033	130102	200200	535-814	6859	01	01	00015430	SEPARADOR COTLE DE 2 CARPIS	09	09530007	095001	101000	2022N06	5	3,041.09	15,205.45			
331	SEPARADOR ADSGON O ADSGON BARY, 3x2 CARPIS ROMOS. LONGITUD 14 A 16 MM	14577559	0000226063	331	H.C.Z. No. 35	Pachuca de Soto	13010033	130102	200200	537-814	3159	01	01	00015479	SEPARADOR COTLE DE 4 CARPIS ROMOS, LONGITUD DE 34 A 151 MM	09	09530007	095001	101000	2022N06	7	2,546.99	19,828.95			
331	SEPARADOR ADSGON O ADSGON BARY, 3x2 CARPIS ROMOS. LONGITUD 14 A 16 MM	14577561	0000221627	331	H.C.Z. No. 35	Pachuca de Soto	13010033	130102	200200	537-814	3328	01	01	00015481	SEPARADOR COTLE, CON CANCHIO AJUSTADO	09	09530007	095001	101000	2022N06	2	5,791.07	11,582.02			

Anexo 1 Equipamiento 2022

Clave de Cartera SHCP : 1650CYR0061
No. solicitud de SHCP : 48575

No. de programa o proyecto PREI : 15130001
Cuenta contable PREI : 13350109

OLI No.: 078 / 0120

Nombre del programa o proyecto : Construcción del Hospital General de Zona de 170 camas en el municipio de Pachuca, Hidalgo

Clave COG	Nombre de clave COG y de laboratorio	ID de Transac.	ID de Solicitud	CUR	Nombre de la Unidad	PREI Milenio Presupuesto del Destino del Bien			SAT			PREI			PREI Milenio Control de Compras			cifras en pesos				
						Ubicación	UI	Cénitro de Costo	CPO-CEN	ESP	DIF	VAP	ID de Activación	Descripción	UBG	UBG Ubicación	U1	Cénitro de Costo	Periodo Patal	No de bienes	Presupuesto en Cuentas	Importe Realizado
53201	Instrumental médico y de laboratorio	14377561	0000224144	331	H.G.Z. No. 36	Pachuca de Soto	130102	200200	535-914	6917	01	01	00179536	SEPARADOR CUSHING, VALVA DE 1 MM., LONGITUD DE 2 MM.	09	09530007	099001	101000	2022H06	4	1,358.16	1,358.16
53201	Instrumental médico y de laboratorio	14377562	0000224816	331	H.G.Z. No. 36	Pachuca de Soto	130102	200200	535-914	6909	01	01	00179536	SEPARADOR CUSHING, VALVA DE 1 MM., LONGITUD DE 2 MM.	09	09530007	099001	101000	2022H06	3	2,201.31	4,923.98
53201	Instrumental médico y de laboratorio	14377563	0000222029	331	H.G.Z. No. 36	Pachuca de Soto	130102	200200	535-914	6925	01	01	00179537	SEPARADOR CUSHING, VALVA DE 12 MM.	09	09530007	099001	101000	2022H06	4	1,098.29	4,329.10
53201	Instrumental médico y de laboratorio	14377564	0000224145	331	H.G.Z. No. 36	Pachuca de Soto	130102	200200	535-914	6941	01	01	00126539	SEPARADOR CUSHING, VALVA DE 14 MM., LONGITUD DE 2 MM.	09	09530007	099001	101000	2022H06	5	1,448.79	1,701.96
53201	Instrumental médico y de laboratorio	14377565	0000225530	331	H.G.Z. No. 36	Pachuca de Soto	130102	200200	535-914	6966	01	01	00126541	SEPARADOR CUSHING, VALVA DE 19 MM., LONGITUD DE 2 MM.	09	09530007	099001	101000	2022H06	1	1,874.63	1,874.63
53201	Instrumental médico y de laboratorio	14377566	0000222722	331	H.G.Z. No. 36	Pachuca de Soto	130102	200200	535-914	6883	01	01	00126533	SEPARADOR CUSHING, VALVA DE 8 MM., LONGITUD DE 2 MM.	09	09530007	099001	101000	2022H06	4	1,867.65	1,867.65
53201	Instrumental médico y de laboratorio	14377567	0000225529	331	H.G.Z. No. 36	Pachuca de Soto	130102	200200	535-914	6891	01	01	00126534	SEPARADOR CUSHING, VALVA DE 8 MM., LONGITUD DE 2 MM.	09	09530007	099001	101000	2022H06	3	2,291.51	2,291.51
53201	Instrumental médico y de laboratorio	14377568	0000221820	331	H.G.Z. No. 36	Pachuca de Soto	130102	200200	571-914	8976	00	01	00155885	SEPARADOR DAVIDSON, VALVA DE 75 X 9 MM Y 16 MM DE LONGITUD.	09	09530007	099001	101000	2022H06	1	7,869.17	7,869.17
53201	Instrumental médico y de laboratorio	14377569	0000222024	331	H.G.Z. No. 36	Pachuca de Soto	130102	200200	535-914	6776	00	01	00126522	SEPARADOR DE DOBLE EXTREMO, FORMA DE ABATELENGUA, MALEABLE, DE 25 MM X 2 MM.	09	09530007	099001	101000	2022H06	1	796.59	796.59
53201	Instrumental médico y de laboratorio	14377570	0000224855	331	H.G.Z. No. 36	Pachuca de Soto	130102	200200	535-914	6784	00	01	00126523	SEPARADOR DE DOBLE EXTREMO, FORMA DE ABATELENGUA, MALEABLE, DE 25 MM X 25 MM.	09	09530007	099001	101000	2022H06	1	544.38	544.38
53201	Instrumental médico y de laboratorio	14377571	0000224136	331	H.G.Z. No. 36	Pachuca de Soto	130102	200200	535-914	6792	00	01	00126524	SEPARADOR DE DOBLE EXTREMO, FORMA DE ABATELENGUA, MALEABLE, DE 3 MM X 33 MM.	09	09530007	099001	101000	2022H06	20	565.56	1,133.21
53201	Instrumental médico y de laboratorio	14377572	0000227716	331	H.G.Z. No. 36	Pachuca de Soto	130102	200200	535-914	6800	00	01	00126525	SEPARADOR DE DOBLE EXTREMO, FORMA DE ABATELENGUA, MALEABLE, DE 38 A 4 MM X 33 MM.	09	09530007	099001	101000	2022H06	18	1,051.77	1,051.77
53201	Instrumental médico y de laboratorio	14377573	0000224159	331	H.G.Z. No. 36	Pachuca de Soto	130102	200200	535-914	6918	00	01	00126526	SEPARADOR DE DOBLE EXTREMO, FORMA DE ABATELENGUA, MALEABLE, DE 5 A 51 MM X 33 MM.	09	09530007	099001	101000	2022H06	18	751.11	1,320.43
53201	Instrumental médico y de laboratorio	14377574	0000225525	331	H.G.Z. No. 36	Pachuca de Soto	130102	200200	537-620	0357	00	01	00126287	SEPARADOR DE TEJIDO BLANCO OBWICESEP CURVADO HACIA ABAJO DE 1 X 42 MM, 0.11 X 42 MM, PARA CIRUGIA MAXILOFACIAL	09	09530007	099001	101000	2022H06	1	631.08	631.08
53201	Instrumental médico y de laboratorio	14377575	0000224144	331	H.G.Z. No. 36	Pachuca de Soto	130102	200200	537-620	0365	00	01	00126288	SEPARADOR DE TEJIDO BLANCO OBWICESEP CURVADO HACIA ABAJO DE 1 X 42 MM, 0.11 X 42 MM, PARA CIRUGIA MAXILOFACIAL	09	09530007	099001	101000	2022H06	1	631.14	631.14

Anexo 1 Equipamiento 2022

Clave de Cartera SHCP : 1650CYR0061
No. solicitud de SHCP : 48575

No. de programa o proyecto PREI : 15130001
Cuenta contable PREI : 13350109

OLI No.: 078 / 0120

Nombre del programa o proyecto : Construcción del Hospital General de Zona de 170 camas en el municipio de Pachuca, Hidalgo

Clave CUCO	Nombre de clave CUCO	ID de Transac	ID de Solicitud	CUR	Nombre de la Unidad	Municipio (Estado)	Ubicación	UI	Centro de Costo	CFO-GEN	ESP	DIF	VAR	ID de Artículo	Descripción	UIC	UIC Ubicación	UIC Costo	Periodo de Pago	No de bienes	Precio Unitario con IVA	Importe Total con IVA	Moneda autorizada	
5520	Instrumental médico y de laboratorio	14377576	000024658	33	H.G.Z. No. 36	Pachuca de Soto	13010033	130102	200200	537-620	0373	00	01	00014289	SEPARADOR DE TEJIDO BLANCO OBWEECESER CURVADO HACIA ABAJO DE 7 X 25 MM PARA CIRUGIA MAXILOFACIAL	09	09530007	099001	101000	2022M06	2	2,591.20	5,182.40	
5520	Instrumental médico y de laboratorio	14377577	000024554	33	H.G.Z. No. 36	Pachuca de Soto	13010033	130102	200200	537-620	0340	00	01	00014286	SEPARADOR DE TEJIDO BLANCO OBWEECESER CURVADO HACIA ARRIBA DE 1 X 42 MM O 11 X 42 MM PARA CIRUGIA MAXILOFACIAL	09	09530007	099001	101000	2022M06	2	4,510.08	9,020.16	
5520	Instrumental médico y de laboratorio	14377578	000024556	33	H.G.Z. No. 36	Pachuca de Soto	13010033	130102	200200	537-620	0381	00	01	00014290	SEPARADOR DE TEJIDO BLANCO OBWEECESER CURVADO HACIA ARRIBA DE 12 X 55 MM PARA CIRUGIA MAXILOFACIAL	09	09530007	099001	101000	2022M06	2	2,750.36	5,500.72	
5520	Instrumental médico y de laboratorio	14377579	000024604	33	H.G.Z. No. 36	Pachuca de Soto	13010033	130102	200200	535-814	6420	00	01	00012587	SEPARADOR DE ABAJO VALVA DE 22 MM X 25 MM	05	09530007	099001	101000	2022M06	2	721.12	1,442.24	
5520	Instrumental médico y de laboratorio	14377580	000024553	33	H.G.Z. No. 36	Pachuca de Soto	13010033	130102	200200	535-814	6974	01	01	00012642	SEPARADOR DE ABAJO VALVA DE 22 MM X 25 MM	09	09530007	099001	101000	2022M06	3	1,180.81	3,542.43	
5520	Instrumental médico y de laboratorio	14377581	000024595	33	H.G.Z. No. 36	Pachuca de Soto	13010033	130102	200200	535-814	6271	01	01	00012572	SEPARADOR DE ABAJO VALVA DE 25 MM X 23 MM	05	09530007	099001	101000	2022M06	1	1,632.44	1,632.44	
5520	Instrumental médico y de laboratorio	14377582	000024607	33	H.G.Z. No. 36	Pachuca de Soto	13010033	130102	200200	535-814	6289	01	01	00012573	SEPARADOR DE ABAJO VALVA DE 25 MM X 3 MM	05	09530007	099001	101000	2022M06	19	1,278.57	24,292.74	
5520	Instrumental médico y de laboratorio	14377583	000024572	33	H.G.Z. No. 36	Pachuca de Soto	13010033	130102	200200	535-814	6305	01	01	00012575	SEPARADOR DE ABAJO VALVA DE 25 MM X 360 A 365 MM	09	09530007	099001	101000	2022M06	1	1,961.87	1,961.87	
5520	Instrumental médico y de laboratorio	14377584	000024624	33	H.G.Z. No. 36	Pachuca de Soto	13010033	130102	200200	535-814	6313	01	01	00012576	SEPARADOR DE ABAJO VALVA DE 38 MM X 3 MM	09	09530007	099001	101000	2022M06	6	1,666.65	9,999.92	
5520	Instrumental médico y de laboratorio	14377585	000024601	33	H.G.Z. No. 36	Pachuca de Soto	13010033	130102	200200	535-814	6321	01	01	00012577	SEPARADOR DE ABAJO VALVA DE 5 MM X 3.5 MM	09	09530007	099001	101000	2022M06	12	1,695.00	20,340.00	
5520	Instrumental médico y de laboratorio	14377586	000024596	33	H.G.Z. No. 36	Pachuca de Soto	13010033	130102	200200	535-814	6339	01	01	00012578	SEPARADOR DE ABAJO VALVA DE 75 MM X 3 A 31 MM	09	09530007	099001	101000	2022M06	11	2,282.29	25,215.19	
5520	Instrumental médico y de laboratorio	14377587	000024663	33	H.G.Z. No. 36	Pachuca de Soto	13010033	130102	200200	537-814	8166	01	01	00015517	SEPARADOR DENIS BROWN	05	09530007	099001	101000	2022M06	3	15,762.68	47,289.05	
5520	Instrumental médico y de laboratorio	14377588	000024587	33	H.G.Z. No. 36	Pachuca de Soto	13010033	130102	200200	537-814	8596	00	01	00015547	SEPARADOR DENIS BROWN VALVA DE 13 A 14 MM	05	09530007	099001	101000	2022M06	10	1,186.68	11,866.78	
5520	Instrumental médico y de laboratorio	14377589	000024651	33	H.G.Z. No. 36	Pachuca de Soto	13010033	130102	200200	537-814	7218	01	01	00015520	SEPARADOR DENIS BROWN VALVA DE 14 MM LONGITUD DE 13 A 14 MM	05	09530007	099001	101000	2022M06	14	1,598.72	20,382.08	
5520	Instrumental médico y de laboratorio	14377590	000024655	33	H.G.Z. No. 36	Pachuca de Soto	13010033	130102	200200	537-814	7234	01	01	00015502	SEPARADOR DENIS BROWN VALVA DE 14 MM LONGITUD DE 13 A 14 MM	05	09530007	099001	101000	2022M06	8	1,064.49	8,515.88	
5520	Instrumental médico y de laboratorio	14377591	000024586	33	H.G.Z. No. 36	Pachuca de Soto	13010033	130102	200200	537-814	8198	00	01	00015546	SEPARADOR DENIS BROWN VALVA DE 18 MM LONGITUD DE 17 A 18 MM	05	09530007	099001	101000	2022M06	7	5,136.48	35,954.46	
5520	Instrumental médico y de laboratorio	14377592	000024591	33	H.G.Z. No. 36	Pachuca de Soto	13010033	130102	200200	537-814	8140	01	01	00015548	SEPARADOR DENIS BROWN VALVA DE 45 MM X 55 A 62 MM LONGITUD DE 24 MM	05	09530007	099001	101000	2022M06	28	2,484.72	69,572.16	
5520	Instrumental médico y de laboratorio	14377593	000024594	33	H.G.Z. No. 36	Pachuca de Soto	13010033	130102	200200	537-814	8024	01	01	00015540	SEPARADOR DENIS BROWN VALVA DE 45 MM X 85 A 92 MM LONGITUD DE 24 MM	05	09530007	099001	101000	2022M06	2	2,479.00	4,958.00	



Anexo 1 Equipamiento 2022

Clave de Cartera SHCP :

No. solicitud de SHCP :

1650GYR0061
48575

No. de programa o proyecto PREI :
Cuenta contable PREI :

15130001
13350109

Nombre del programa o proyecto :

Construcción del Hospital General de Zona de 170 camas en el municipio de Pachuca, Hidalgo

OLI No.:

078 / 0120

Clave COG	Nombre de clave y de laboratorio	ID de Transac.	ID de Solicitud	CUP	Nombre de la Unidad	PREI Millenium Presupuesto del Destino del Bien				PREI				PREI Millenium Control de Compromisos				cifras en pesos				
						Municipio/Estado	Ubicación	UJ	Centro de Costo	GPO-GEN	ESP	DIF	VAR	ID de Artículo	Descripcion	UHG	UFRG Ubicación	()	Período Fiscal	No de Uebnos	Precio Unitario con IVA	Importe por Uebno IVA
53201	Instrumental médico y de laboratorio	14377594	0000224591	331	H.G.Z. No. 36	Pachuca de Soto	13010033	130102	200200	537-814	9008	00	01	30015586	SEPARADOR DORTEN, VALVA DE 6 MM X 85 A 97 MM, LONGITUD DE 24 MM.	09	09530007	095001	2022M05	40	9.58332	379.5328
53201	Instrumental médico y de laboratorio	14377595	0000224992	331	H.G.Z. No. 36	Pachuca de Soto	13010033	130102	200200	535-814	0480	02	01	30012553	SEPARADOR FABREUF, JUEGO DE 2 LONGITUD DE 12 A 125 MM.	09	09530007	095001	2022M05	30	921.04	27633.20
53201	Instrumental médico y de laboratorio	14377596	0000223401	331	H.G.Z. No. 36	Pachuca de Soto	13010033	130102	200200	535-814	6495	01	01	30012594	SEPARADOR FABREUF, JUEGO DE 2 LONGITUD DE 12 A 155 MM.	09	09530007	095001	2022M05	81	1427.92	115151.52
53201	Instrumental médico y de laboratorio	14377597	0000222539	331	H.G.Z. No. 36	Pachuca de Soto	13010033	130102	200200	537-814	7077	01	01	30015495	SEPARADOR PINOUILLET, APERTURA MAXIMA DE 19 A 21 MM.	09	09530007	095001	2022M05	1	29.365198	29.365198
53201	Instrumental médico y de laboratorio	14377598	0000223980	331	H.G.Z. No. 36	Pachuca de Soto	13010033	130102	200200	537-814	1161	00	01	30015451	SEPARADOR CELPI, DE PUNTA ROMA, LONGITUD 13.5 CM.	09	09530007	095001	2022M05	6	5.422345	32.579416
53201	Instrumental médico y de laboratorio	14377599	0000221860	331	H.G.Z. No. 36	Pachuca de Soto	13010033	130102	200200	537-814	1179	00	01	30015452	SEPARADOR CELPI, DE PUNTA ROMA, LONGITUD 17.5 CM.	09	09530007	095001	2022M05	5	5.33017	26.65104
53201	Instrumental médico y de laboratorio	14377600	0000225599	331	H.G.Z. No. 36	Pachuca de Soto	13010033	130102	200200	535-814	6352	00	01	30012591	SEPARADOR COSSLET, APERTURA DE 70 A 80 MM.	09	09530007	095001	2022M05	2	5.74849	11.496977
53201	Instrumental médico y de laboratorio	14377601	0000222644	331	H.G.Z. No. 36	Pachuca de Soto	13010033	130102	200200	535-814	6503	01	01	30012595	VALVA FENESTRADA, DE 22 MM. A 225 MM. DE LONGITUD.	09	09530007	095001	2022M05	8	1.93158	15.45400
53201	Instrumental médico y de laboratorio	14377602	0000224641	331	H.G.Z. No. 36	Pachuca de Soto	13010033	130102	200200	537-814	0387	00	01	30015427	SEPARADOR GREENBERG, UNIVERSAL, CON MECANISMO DE AUTORRETENCION, BARRA CRUZADA HEXAGONAL, BARRAS PRIMARIA Y SECUNDARIA, Y BRAZOS SEPARADORES CORTO Y LARGO, DESCANSO DE BRAZO, 5 HOJAS DE LONGITUD.	09	09530007	095001	2022M05	3	4.700543	14.10157633
53201	Instrumental médico y de laboratorio	14377603	0000226092	331	H.G.Z. No. 36	Pachuca de Soto	13010033	130102	200200	535-814	6296	00	01	30012584	SEPARADOR HARRINGTON, VALVA DE 24 A 25 MM, LONG. 250 A 250 MM.	09	09530007	095001	2022M05	2	4.016481	8.032962
53201	Instrumental médico y de laboratorio	14377604	0000226093	331	H.G.Z. No. 36	Pachuca de Soto	13010033	130102	200200	535-814	6404	00	01	30012585	SEPARADOR HARRINGTON, VALVA DE 4 A 45 MM, LONGITUD DE 255 A 32 MM.	09	09530007	095001	2022M05	1	5.73127	5.73127
53201	Instrumental médico y de laboratorio	14377605	0000224076	331	H.G.Z. No. 36	Pachuca de Soto	13010033	130102	200200	535-814	6438	00	01	30012586	SEPARADOR HARRINGTON, VALVA DE 62 A 64 MM, LONGITUD DE 96 A 32 MM.	09	09530007	095001	2022M05	3	4.23148	12.695544
53201	Instrumental médico y de laboratorio	14377606	0000223314	331	H.G.Z. No. 36	Pachuca de Soto	13010033	130102	200200	537-814	8604	00	01	30015448	SEPARADOR HENNICK, LONGITUD DE 27 A 28 MM.	09	09530007	095001	2022M05	4	1.0721	4.288480
53201	Instrumental médico y de laboratorio	14377607	0000224589	331	H.G.Z. No. 36	Pachuca de Soto	13010033	130102	200200	537-814	8885	00	01	30015576	SEPARADOR HOHMANN O MINI-HOHMANN, PUNTA CUADRADA DE 6 MM.	09	09530007	095001	2022M05	1	4.07182	4.07182
53201	Instrumental médico y de laboratorio	14377608	0000225002	331	H.G.Z. No. 36	Pachuca de Soto	13010033	130102	200200	537-814	8893	00	01	30015577	SEPARADOR HOHMANN O MINI-HOHMANN, PUNTA REDONDEADA DE 8 MM.	09	09530007	095001	2022M05	1	1.21111	1.21111



Anexo 1 Equipamiento 2022.

Clave de Cartera SHCP : 1650GYR0061
 No. Solicitud de SHCP : 48575

No. de programa o proyecto PREI : 15130001
 Cuenta contable PREI : 13350109

OLI No.: 078 / 0120

Nombre del programa o proyecto : Construcción del Hospital General de Zona de 170 camas en el municipio de Pachuca, Hidalgo

Clave	Nombre de clave	ID de Transac	ID de Solicitud	CUR	Nombre de la Unidad	Municipio/Estado	Ubicación	UI	CPO-GEN	ESP	DIR	VAR	ID de Artículo	Descripción	PREI Millennium Control de Compras				Moneda autorizada			
															UHC Ubicación	UHC	U1	Centro de Costo	Período	No de bienes	Precio Unitario con IVA	Importe Total con IVA
5301	Instrumental médico	4377609	0000224604	33	H.G.Z. No 36	Pachuca de Soto	13010033	130102	200200	537-814	0650	00	0001534	SEPARADOR HOHMANN, 15 MM DE ANCHO, LONGITUD 17 A 18 MM, ANCHO DE HOJA 16 CM	09	09530007	099001	101000	2022M06	2	3,791.01	7,482.02
5301	Instrumental médico	4377610	0000224605	33	H.G.Z. No 36	Pachuca de Soto	13010033	130102	200200	537-814	0919	00	0001579	SEPARADOR HOHMANN, DE 17 A 18 MM, ANCHO DE HOJA 16 CM	09	09530007	099001	101000	2022M06	2	2,847.80	5,595.60
5301	Instrumental médico	4377611	0000224606	33	H.G.Z. No 36	Pachuca de Soto	13010033	130102	200200	537-814	0620	00	0001550	SEPARADOR HOHMANN, DE 24 A 25 MM, ANCHO DE HOJA	09	09530007	099001	101000	2022M06	2	4,079.72	8,159.44
5301	Instrumental médico	4377612	0000224607	33	H.G.Z. No 36	Pachuca de Soto	13010033	130102	200200	537-814	0646	00	0001552	SEPARADOR HOHMANN, DE 42 A 44 MM, ANCHO DE HOJA	09	09530007	099001	101000	2022M06	2	5,299.99	10,599.99
5301	Instrumental médico	4377613	0000224608	33	H.G.Z. No 36	Pachuca de Soto	13010033	130102	200200	537-814	0901	00	0001578	SEPARADOR HOHMANN, DE 6 A 11 MM, ANCHO DE HOJA	09	09530007	099001	101000	2022M06	6	2,352.90	14,117.39
5301	Instrumental médico	4377614	0000224609	33	H.G.Z. No 36	Pachuca de Soto	13010033	130102	200200	537-814	0676	01	0001543	SEPARADOR HOHMANN, DE 6 A 11 MM, ANCHO DE HOJA	09	09530007	099001	101000	2022M06	1	1,767.84	1,767.84
5301	Instrumental médico	4377615	0000224610	33	H.G.Z. No 36	Pachuca de Soto	13010033	130102	200200	537-814	0817	00	0001547	SEPARADOR HOHMANN, 8 MM DE ANCHO	09	09530007	099001	101000	2022M06	1	2,710.92	2,710.92
5301	Instrumental médico	4377616	0000224611	33	H.G.Z. No 36	Pachuca de Soto	13010033	130102	200200	537-814	0497	01	0001538	SEPARADOR JACKSON, UN EXTREMO EN FORMA DE CAÑCHO ACUDO, OTRO EXTREMO EN FORMA DE VALVA, LONGITUD TOTAL 15 MM	09	09530007	099001	101000	2022M06	2	638.11	1,276.22
5301	Instrumental médico	4377617	0000224612	33	H.G.Z. No 36	Pachuca de Soto	13010033	130102	200200	537-814	0847	00	0001542	SEPARADOR JANSEN, DE 3 X 3 CARPIOS ROMOS, DE 1 A 15 MM, DE LONGITUD	09	09530007	099001	101000	2022M06	4	8,705.84	32,823.36
5301	Instrumental médico	4377618	0000224613	33	H.G.Z. No 36	Pachuca de Soto	13010033	130102	200200	537-814	0827	01	0001550	SEPARADOR JANSEN-MASTOID	09	09530007	099001	101000	2022M06	3	6,629.75	19,889.25
5301	Instrumental médico	4377619	0000224614	33	H.G.Z. No 36	Pachuca de Soto	13010033	130102	200200	537-814	0792	01	0001549	SEPARADOR KNAPP CON 4 CARPIOS ROMOS	09	09530007	099001	101000	2022M06	4	2,028.31	8,112.23
5301	Instrumental médico	4377620	0000224615	33	H.G.Z. No 36	Pachuca de Soto	13010033	130102	200200	537-814	0695	00	0001557	SEPARADOR LANGENBECK LONGITUD DE 18 MM	09	09530007	099001	101000	2022M06	2	1,947.21	3,894.42
5301	Instrumental médico	4377621	0000224616	33	H.G.Z. No 36	Pachuca de Soto	13010033	130102	200200	537-814	0703	00	0001558	SEPARADOR LANGENBECK VALVA DE 10 A 11 MM X 30 MM	09	09530007	099001	101000	2022M06	2	2,030.30	4,060.60
5301	Instrumental médico	4377622	0000224617	33	H.G.Z. No 36	Pachuca de Soto	13010033	130102	200200	537-814	0871	00	0001559	SEPARADOR LANGENBECK VALVA DE 10 A 11 MM X 40 MM	09	09530007	099001	101000	2022M06	2	2,291.32	4,582.63
5301	Instrumental médico	4377623	0000224618	33	H.G.Z. No 36	Pachuca de Soto	13010033	130102	200200	537-814	0843	00	0001562	SEPARADOR LANGENBECK VALVA DE 10 A 11 MM X 50 MM	09	09530007	099001	101000	2022M06	4	2,470.80	9,883.20
5301	Instrumental médico	4377624	0000224619	33	H.G.Z. No 36	Pachuca de Soto	13010033	130102	200200	535-814	0431	00	0001542	SEPARADOR MALLEABLE DE LONGITUD	09	09530007	099001	101000	2022M06	4	1,003.40	4,013.60
5301	Instrumental médico	4377625	0000224620	33	H.G.Z. No 36	Pachuca de Soto	13010033	130102	200200	535-814	0372	00	0001550	SEPARADOR MALLEABLE DE LONGITUD	09	09530007	099001	101000	2022M06	10	451.57	4,515.65
5301	Instrumental médico	4377626	0000224621	33	H.G.Z. No 36	Pachuca de Soto	13010033	130102	200200	535-814	0206	00	0001547	SEPARADOR MALLEABLE DE LONGITUD	09	09530007	099001	101000	2022M06	3	6,347.80	19,043.29
5301	Instrumental médico	4377627	0000224622	33	H.G.Z. No 36	Pachuca de Soto	13010033	130102	200200	535-814	0214	00	0001546	SEPARADOR MALLEABLE DE LONGITUD	09	09530007	099001	101000	2022M06	4	968.60	3,874.40

Anexo 1 Equipamiento 2022

Clave de Cartera SHCP : 1650GYR0061
 No. solicitud de SHCP : 48575

No. de programa o proyecto PREI : 15130001
 Cuenta contable PREI : 13350109

OLI No.: 07B / 0120

Nombre del programa o proyecto : Construcción del Hospital General de Zona de 170 camas en el municipio de Pachuca, Hidalgo

Clave COG	Nombre de clave COG	ID de Transac.	ID de Solicitud	CUP	Nombre de la Unidad	PPEI Milenio			SAI			PREI Milenio			Control de Cumplimiento			PPEI Milenio		cifras en pesos		
						Municipio/Estado	Ubicación	UI	Centro de Costo	CFO. GEN	ESP	DIF	VAR	ID de Artículo	Descripción	HQ	Ubicación	L1	Centro de Costo		Período Postal	No de Bases
53201	Instrumental médico y de laboratorio	14377628	00002236151	331	H.C.Z. No. 36	Pachuca de Soto	13010033	130102	200200	535-814-657	01	01	0012596	SEPARADOR MALEABLE DOBLE EXTREMO, DE 13 X 200 MM.	09	09530007	099001	101000	2022M105	1	1,183.75	1,183.75
53201	Instrumental médico y de laboratorio	14377629	00002231547	331	H.C.Z. No. 36	Pachuca de Soto	13010033	130102	200200	535-814-5768	00	01	00012621	SEPARADOR MALEABLE DE DOBLE EXTREMO EN FORMA DE ABATELENCIA, DE 17 X 21 MM.	09	09530007	099501	101000	2022M105	2	953.37	953.37
53201	Instrumental médico y de laboratorio	14377630	0000224081	331	H.C.Z. No. 36	Pachuca de Soto	13010033	130102	200200	535-814-6537	01	01	00012596	SEPARADOR MANGO MAYO-COLLINS O COLLINS, JUEGO DE DOS PIEZAS, LONGITUD DE 15.5 A 155 MM.	09	09530007	099001	101000	2022M105	4	1,183.75	1,183.75
53201	Instrumental médico y de laboratorio	14377631	0000223938	331	H.C.Z. No. 36	Pachuca de Soto	13010033	130102	200200	537-814-8836	00	01	00015571	SEPARADOR PARA LABIO Y CURVO, DE 15 MM. A 155 MM., DE LONGITUD TAMAO ADULTO.	09	09530007	099501	101000	2022M105	1	676.28	676.28
53201	Instrumental médico y de laboratorio	14377632	0000223980	331	H.C.Z. No. 36	Pachuca de Soto	13010033	130102	200200	537-012-0205	00	01	00012758	SEPARADOR ORINGIER, TAMAO ADULTO.	09	09530007	099001	101000	2022M105	2	3,211.27	3,211.27
53201	Instrumental médico y de laboratorio	14377633	0000222571	331	H.C.Z. No. 36	Pachuca de Soto	13010033	130102	200200	535-814-3609	02	01	00012560	SEPARADOR O SULLIVAN O CONNOR, CON TRES HOJAS INTERCAMBIABLES.	09	09530007	099101	101000	2022M105	8	27,678.07	27,678.07
53201	Instrumental médico y de laboratorio	14377634	0000222535	331	H.C.Z. No. 36	Pachuca de Soto	13010033	130102	200200	537-814-1187	01	01	00015643	SEPARADOR PARA LABIO Y MEJILLAS, CON VALVA GIRABLE LATERALMENTE, LONGITUD DE 19 A 21 MM.	09	09530007	099001	101000	2022M105	4	1,267.35	1,267.35
53201	Instrumental médico y de laboratorio	14377635	0000222725	331	H.C.Z. No. 36	Pachuca de Soto	13010033	130102	200200	537-620-0359	00	01	00014291	SEPARADOR PARA RAMA ASCENDENTE OBWESER DE 1/16 X 7 MM. Y 22 MM., DE LONGITUD LONGITUD.	09	09530007	099001	101000	2022M105	2	3,750.36	3,750.36
53201	Instrumental médico y de laboratorio	14377636	0000223465	331	H.C.Z. No. 36	Pachuca de Soto	13010033	130102	200200	537-620-0407	00	01	00014292	SEPARADOR PARA RAMA ASCENDENTE OBWESER DE 1/22 X 7 MM. Y 22 MM., DE LONGITUD LONGITUD.	09	09530007	099501	101000	2022M105	7	3,056.72	3,056.72
53201	Instrumental médico y de laboratorio	14377637	0000226084	331	H.C.Z. No. 36	Pachuca de Soto	13010033	130102	200200	535-814-0530	00	01	00012555	SEPARADOR RICHARDSON, CON MANGO, HOJAS DE 28 X 3.6 O 3.8 X 4.4 CM., DE LONGITUD 26 CM.	09	09530007	099001	101000	2022M105	4	3,793.40	3,793.40
53201	Instrumental médico y de laboratorio	14377638	0000224075	331	H.C.Z. No. 36	Pachuca de Soto	13010033	130102	200200	535-814-6472	00	01	00012589	SEPARADOR RICHARDSON, VALVA DE 2 A 26 MM. X 3 A 25 MM., LONGITUD DE 24 A 26.5 MM.	09	09530007	099001	101000	2022M105	4	1,877.43	1,877.43
53201	Instrumental médico y de laboratorio	14377639	0000226150	331	H.C.Z. No. 36	Pachuca de Soto	13010033	130102	200200	535-814-6446	00	01	00012589	SEPARADOR RICHARDSON, VALVA DE 3 A 35 MM. X 25 A 31 MM., LONGITUD DE 24 A 26.5 MM.	09	09530007	099001	101000	2022M105	51	1,527.43	1,527.43
53201	Instrumental médico y de laboratorio	14377640	0000224766	331	H.C.Z. No. 36	Pachuca de Soto	13010033	130102	200200	535-814-6453	00	01	00012590	SEPARADOR RICHARDSON, VALVA DE 38 A 44 MM. X 3 A 38 MM., LONGITUD DE 24 A 26.5 MM.	09	09530007	099001	101000	2022M105	70	1,975.43	1,975.43
53201	Instrumental médico y de laboratorio	14377641	0000222569	331	H.C.Z. No. 36	Pachuca de Soto	13010033	130102	200200	535-814-0241	02	01	00015547	SEPARADOR RICHARDSON-ESTIMANN, DE DOBLE EXTREMO, JUEGO DE DOS	09	09530007	099001	101000	2022M105	7	2,798.04	2,798.04
53201	Instrumental médico y de laboratorio	14377642	0000224691	331	H.C.Z. No. 36	Pachuca de Soto	13010033	130102	200200	535-814-0950	00	01	00012545	SEPARADOR SPIN MAUELLER, PUNTA REFRENDA, VALVA ATILADA, LONGITUD 35.5 A 41.	09	09530007	099001	101000	2022M105	7	1,977.43	1,977.43

Anexo 1 Equipamiento 2022

Clave de Cartera SHCP : 1650GYR0061
No. solicitud de SHCP : 48575

No. de programa o proyecto PREI : 15130001
Cuenta contable PREI : 13350109

OLI No.: 078 / 0120

Nombre del programa o proyecto : Construcción del Hospital General de Zona de 170 camas en el municipio de Pachuca, Hidalgo

													cifras en pesos										
Clave de Cartera SHCP	Nombre de clave de Cartera SHCP	ID de Transac.	ID de Solicitud	CUR	Nombre de la Unidad	Municipio/Estado	Ubicación	UI	CPO. de CEN	ESP	DIF	VAR	ID de Artículo	Descripción	PREI	UHC Ubicación	URC Ubicación	III	Centro de Costo	Periodo de Patal	No. de bienes	Presio Unitario con IVA	Importe Total con IVA
5254	Instrumental médico para laboratorio	14377643	000025547	331	H.G.Z. No. 36	Pachuca de Soto	13010033	130102	200200	537-814	0478	02	01	001529	MUELLER O SENN- EXTREMO, CON 3 CARFIOS AGUDOS, LONGITUD DE 15 A 17 MM.	09	09530007	095001	1C1000	2022M06	30	1,219.00	36,569.95
5255	Instrumental médico para laboratorio	14377644	000025548	331	H.G.Z. No. 36	Pachuca de Soto	13010033	130102	200200	535-814	6552	01	01	0012600	SEPARADOR SENN O BABY SEN-MILLER O SENN- MUELLER, DE DOBLE EXTREMO, CON 3 CARFIOS ROMOS, LONGITUD DE 16 A 17 MM.	09	09530007	095001	1C1000	2022M06	46	8,365.99	384,835.54
5256	Instrumental médico para laboratorio	14377645	000025549	331	H.G.Z. No. 36	Pachuca de Soto	13010033	130102	200200	537-814	8489	01	01	0001537	SEPARADOR SMITH-BUIE, LONGITUD DEL BRAZO 155 MM, ABERTURA 11 MM, VALGOS DE 58 MM DE LARGO X 23 MM DE ANCHO.	09	09530007	095001	1C1000	2022M06	7	20,416.00	142,912.00
5257	Instrumental médico para laboratorio	14377646	000025550	331	H.G.Z. No. 36	Pachuca de Soto	13010033	130102	200200	537-814	0601	00	01	0001543	SEPARADOR TAYLOR TALMA O CHICO	09	09530007	095001	1C1000	2022M06	3	19,450.88	58,352.64
5258	Instrumental médico para laboratorio	14377647	000025551	331	H.G.Z. No. 36	Pachuca de Soto	13010033	130102	200200	537-814	8844	00	01	0001577	SEPARADOR TAYLOR TAMARCO GRANDE	09	09530007	095001	1C1000	2022M06	3	2,169.20	6,507.60
5259	Instrumental médico para laboratorio	14377648	000025552	331	H.G.Z. No. 36	Pachuca de Soto	13010033	130102	200200	535-814	6560	01	01	00012601	SEPARADOR US ARMY DE 21 A 22 MM, DE LONGITUD, JUEGO DE DOS.	09	09530007	095001	1C1000	2022M06	1	890.79	890.79
5260	Instrumental médico para laboratorio	14377649	000025553	331	H.G.Z. No. 36	Pachuca de Soto	13010033	130102	200200	535-814	6651	01	01	00012610	SEPARADOR VOLKMANN CON 2 CARFIOS AGUDOS	09	09530007	095001	1C1000	2022M06	2	2,041.60	4,083.20
5261	Instrumental médico para laboratorio	14377650	000025554	331	H.G.Z. No. 36	Pachuca de Soto	13010033	130102	200200	535-814	6669	01	01	00012611	SEPARADOR VOLKMANN CON 2 CARFIOS ROMOS	09	09530007	095001	1C1000	2022M06	2	1,703.80	3,407.59
5262	Instrumental médico para laboratorio	14377651	000025555	331	H.G.Z. No. 36	Pachuca de Soto	13010033	130102	200200	535-814	6602	01	01	00012605	SEPARADOR VOLKMANN CON 1 CARFIOS AGUDOS	09	09530007	095001	1C1000	2022M06	2	2,009.12	4,018.24
5263	Instrumental médico para laboratorio	14377652	000025556	331	H.G.Z. No. 36	Pachuca de Soto	13010033	130102	200200	535-814	0399	02	01	00012551	SEPARADOR VOLKMANN, CON 4 CARFIOS AGUDOS, LONGITUD DE 2 A 23 MM.	09	09530007	095001	1C1000	2022M06	7	1,977.92	13,855.44
5264	Instrumental médico para laboratorio	14377653	000025557	331	H.G.Z. No. 36	Pachuca de Soto	13010033	130102	200200	535-814	0108	02	01	00012549	SEPARADOR VOLKMANN, CON 4 CARFIOS ROMOS, LONGITUD DE 11 A 12 MM.	09	09530007	095001	1C1000	2022M06	6	2,124.08	12,714.46
5265	Instrumental médico para laboratorio	14377654	000025558	331	H.G.Z. No. 36	Pachuca de Soto	13010033	130102	200200	535-814	0316	02	01	00012550	SEPARADOR VOLKMANN CON 4 CARFIOS ROMOS, LONGITUD DE 2 A 23 MM.	09	09530007	095001	1C1000	2022M06	21	1,927.92	40,486.42
5266	Instrumental médico para laboratorio	14377655	000025559	331	H.G.Z. No. 36	Pachuca de Soto	13010033	130102	200200	535-814	6677	01	01	00012612	SEPARADOR VOLKMANN, DE 1 CARFIOS AGUDOS	09	09530007	095001	1C1000	2022M06	2	1,802.54	3,605.07
5267	Instrumental médico para laboratorio	14377656	000025560	331	H.G.Z. No. 36	Pachuca de Soto	13010033	130102	200200	535-814	6685	01	01	00012613	SEPARADOR VOLKMANN, DE 3 CARFIOS ROMOS, LONGITUD DE 2 A 22 MM.	09	09530007	095001	1C1000	2022M06	2	866.15	1,732.30
5268	Instrumental médico para laboratorio	14377657	000025561	331	H.G.Z. No. 36	Pachuca de Soto	13010033	130102	200200	537-814	0653	01	01	00012614	SEPARADOR VOLKMANN, DE 6 CARFIOS AGUDOS, LONGITUD DE 2 A 22 MM.	09	09530007	095001	1C1000	2022M06	10	196.87	1,918.73
5269	Instrumental médico para laboratorio	14377658	000025562	331	H.G.Z. No. 36	Pachuca de Soto	13010033	130102	200200	535-814	6693	01	01	00012615	SEPARADOR VOLKMANN, DE 6 CARFIOS ROMOS	09	09530007	095001	1C1000	2022M06	4	1,668.36	6,671.44
5270	Instrumental médico para laboratorio	14377659	000025563	331	H.G.Z. No. 36	Pachuca de Soto	13010033	130102	200200	535-814	6578	01	01	00012616	SEPARADOR VOLKMANN, DE 6 CARFIOS ROMOS	09	09530007	095001	1C1000	2022M06	3	1,632.44	4,897.32

Anexo 1 Equipamiento 2022

Clave de Cartera SHCP :

No. solicitud de SHCP :

1650GYR0061
48575

No. de programa o proyecto PREI :
Cuenta contable PREI:

15130001
13350109

OLI No.: 078 / 0120

Nombre del programa o proyecto : Construcción del Hospital General de Zona de 170 camas en el municipio de Pachuca, Hidalgo

Clave COG	Nombre de clave COG	ID de Transac.	ID de Solicitud	CUR	Nombre de la Unidad	PREI Millenium, Presupuesto del Destino del Bien				PREI Millenium, Control de Compromisos				cifras en pesos									
						Municipio/Estado	Ubicación	UI	Centro de Costo	GPO. GEN	ESP	DIF	VAR	ID de Artículo	Descripción	UAG	UPC Ubicación	UJ	Centro de Costo	Periodo de Pago	No de Bienes	Precio Unitario con IVA	Importación por
53201	Instrumental médico y de laboratorio	14377660	0000222019	33	H.G.Z. No. 36	Pachuca de Soto	13010033	130102	200200	535-814	6596	01	01	00012603	SEPARADOR VOLLMANN, DE UN CARRO ROMO	09	09530007	099001	10000	2022M06	4	3,055.04	12,220.16
53201	Instrumental médico y de laboratorio	14377661	0000223455	33	H.G.Z. No. 36	Pachuca de Soto	13010033	130102	200200	535-814	6727	01	01	00012617	SEPARADOR WEITLANER DE 2 X 3 CARFOS ROMOS, LONGITUD DE 115 MM.	09	09530007	099001	10000	2022M06	4	4,200.96	16,803.84
53201	Instrumental médico y de laboratorio	14377662	000021618	33	H.G.Z. No. 36	Pachuca de Soto	13010033	130102	200200	537-814	8851	00	01	00015572	SEPARADOR WEITLANER WULLSTEIN DE 3 X 3 CARFOS AGUDOS, DE 13 MM DE LONGITUD	09	09530007	099001	10000	2022M06	7	5,011.20	35,078.40
53201	Instrumental médico y de laboratorio	14377663	0000226042	33	H.G.Z. No. 36	Pachuca de Soto	13010033	130102	200200	537-814	1088	00	01	00015477	SEPARADOR WEITLANER, AGUDO 8 X 16 CM DE LONGITUD	09	09530007	099001	10000	2022M06	5	7,012.00	35,060.00
53201	Instrumental médico y de laboratorio	14377664	0000221889	33	H.G.Z. No. 36	Pachuca de Soto	13010033	130102	200200	535-814	0100	00	01	00012548	SEPARADOR WEITLANER, AUTOMATICO, CON VALVAS DE 3 X 4 DIENTES RESPECTIVAMENTE, RAMAS DE 23 MM DE PROJECCION	09	09530007	099001	10000	2022M06	1	8,668.99	8,668.99
53201	Instrumental médico y de laboratorio	14377665	0000222715	33	H.G.Z. No. 36	Pachuca de Soto	13010033	130102	200200	535-814	6735	01	01	00012618	SEPARADOR WEITLANER, CON 3 X 4 DIENTES ROMOS, LONGITUD DE 13 MM.	09	09530007	099001	10000	2022M06	6	7,424.45	44,546.70
53201	Instrumental médico y de laboratorio	14377666	0000222717	33	H.G.Z. No. 36	Pachuca de Soto	13010033	130102	200200	535-814	6826	00	01	00012627	SEPARADOR WEITLANER, CON MECANISMO DE AUTORETENCION, CON 3 X 4 DIENTES ROMOS, LONGITUD DE 165 MM.	09	09530007	099001	10000	2022M06	6	5,232.76	31,396.56
53201	Instrumental médico y de laboratorio	14377667	0000224834	33	H.G.Z. No. 36	Pachuca de Soto	13010033	130102	200200	535-814	6750	01	01	00012630	SEPARADOR WEITLANER, CON MECANISMO DE AUTORETENCION, CON 3 X 4 CARFOS ROMOS, LONGITUD DE 2 MM.	09	09530007	099001	10000	2022M06	6	7,295.61	43,773.66
53201	Instrumental médico y de laboratorio	14377668	0000221834	33	H.G.Z. No. 36	Pachuca de Soto	13010033	130102	200200	537-838	0140	01	01	00015877	SHORTCUT 2.4	09	09530007	099001	10000	2022M06	4	23,442.70	93,770.68
53201	Instrumental médico y de laboratorio	14377669	0000222341	33	H.G.Z. No. 36	Pachuca de Soto	13010033	130102	200200	537-836	0044	00	01	00019470	SIERRA CHARRIERE, TIPO ARCO	09	09530007	099001	10000	2022M06	2	2,146.27	4,292.54
53201	Instrumental médico y de laboratorio	14377670	0000223520	33	H.G.Z. No. 36	Pachuca de Soto	13010033	130102	200200	537-836	9051	01	01	00015824	SIERRA CHARRIERE, TIPO SERRUCHO	09	09530007	099001	10000	2022M06	2	9,048.07	18,096.14
53201	Instrumental médico y de laboratorio	14377671	0000221121	33	H.G.Z. No. 36	Pachuca de Soto	13010033	130102	200200	537-836	9093	00	01	00015828	SIERRA GIGLI DE 6 HILOS METALICOS DE 300 MM DE LONGITUD	09	09530007	099001	10000	2022M06	4	1,772.21	7,088.84
53201	Instrumental médico y de laboratorio	14377672	0000224600	33	H.G.Z. No. 36	Pachuca de Soto	13010033	130102	200200	537-836	9100	00	01	00015829	SIERRA GIGLI DE 6 HILOS METALICOS DE 400 MM DE LONGITUD	09	09530007	099001	10000	2022M06	4	1,772.21	7,088.84
53201	Instrumental médico y de laboratorio	14377673	0000223249	33	H.G.Z. No. 36	Pachuca de Soto	13010033	130102	200200	537-836	9095	00	01	00015825	SIERRA GIGLI 500 A 910 MM, CON 2 MANGOS DE ACARRE EN FORMA DE T.	09	09530007	099001	10000	2022M06	23	2,421.81	55,701.63
53201	Instrumental médico y de laboratorio	14377674	0000225519	33	H.G.Z. No. 36	Pachuca de Soto	13010033	130102	200200	537-836	9035	01	01	00015827	SIERRA JOSEPH EN FORMA DE BAYONETA, DIENTES CAULADOS LONGITUD 195 MM	09	09530007	099001	10000	2022M06	2	3,112.20	6,224.40

Anexo 1 Equipamiento 2022

Clave de Cartera SHCP : 1650YR0061
No. solicitud de SHCP : 48575

No. de programa o proyecto PREI : 15130001
Cuenta contable PREI : 13350109

OLI No.: 078 / 0120

Nombre del programa o proyecto : Construcción del Hospital General de Zona de 170 camas en el municipio de Pachuca, Hidalgo

Clave CCG		Nombre de clave		ID de Transac.	ID de Solicitud	CUP	Nombre de la Unidad	Municipio/Estado	Ubicación	UI	C.P.C.-CEN	ESP	DIF	VAR	ID de Artículo	Descripción	UIC	URC Ubicación	VI	Centro de Costo	Periodo de Costo	No. de bienes	Precio Unitario con IVA	Importe Total con IVA	cifras en pesos		
CG	CC	CC	CC																								
1650	YR00	61	00	14377675	0000274596	331	H.G.Z. No. 36	Pachuca de Soto	13010033	130102	537-494	9077	00	01	00016826	SIERRA JOSEPH, NASAL ANGLADA, JUEGO DE DOS, UNA DERECHA Y UNA IZQUIERDA.	09	09530007	099001	1C1000	2022M06	6	6,992.50	41,955.02			
1650	YR00	61	00	14377676	0000272043	331	H.G.Z. No. 36	Pachuca de Soto	13010033	130102	535-816	0017	00	01	00017643	SIERRA OSCILATORIA ELÉCTRICA PARA CORTAR HUESO.	09	09530007	099001	1C1000	2022M06	1	188,327.04	188,327.04			
1650	YR00	61	00	14377677	0000276007	331	H.G.Z. No. 36	Pachuca de Soto	13010033	130102	537-835	0010	00	01	00015916	SIERRA PARA ABRIR ANILLOS Y SORTIJAS TIPO PINZA DE 150 MM A 170 MM DE LONGITUD.	09	09530007	099001	1C1000	2022M06	3	4,604.04	13,812.12			
1650	YR00	61	00	14377681	0000232606	331	H.G.Z. No. 36	Pachuca de Soto	13010033	130102	535-157	0048	00	01	00012440	SONDA ACANALADA CON PUNTA BOTON, LONGITUD DE 14 MM A 145 MM.	09	09530007	099001	1C1000	2022M06	19	4.39 B3	8,350.77			
1650	YR00	61	00	14377682	0000234157	331	H.G.Z. No. 36	Pachuca de Soto	13010033	130102	537-173	2420	00	01	00013037	ESTILETE DEL NO. 00/0 O 07/08 MM DIAM. PUNTAS.	09	09530007	099001	1C1000	2022M06	3	636.32	1,908.95			
1650	YR00	61	00	14377683	0000235546	331	H.G.Z. No. 36	Pachuca de Soto	13010033	130102	537-173	2446	00	01	00013039	SONDA BOWMAN (ESTILETE) DEL NO. 17 O 05/11 MM DIAM. PUNTAS.	09	09530007	099001	1C1000	2022M06	3	638.27	1,914.80			
1650	YR00	61	00	14377684	0000227359	331	H.G.Z. No. 36	Pachuca de Soto	13010033	130102	537-173	2461	00	01	00013041	SONDA BOWMAN (ESTILETE) DEL NO. 3/4 O 3/8 MM DIAM. PUNTAS.	09	09530007	099001	1C1000	2022M06	3	638.27	1,914.80			
1650	YR00	61	00	14377685	0000376219	331	H.G.Z. No. 36	Pachuca de Soto	13010033	130102	537-620	0415	00	01	00014293	SONDA CONDUCTORA DE BROONER, DE 3 MM DE LONGITUD.	09	09530007	099001	1C1000	2022M06	2	6,759.89	13,519.76			
1650	YR00	61	00	14377686	0000235467	331	H.G.Z. No. 36	Pachuca de Soto	13010033	130102	537-173	1166	00	01	00012972	SONDA DOYEN, ACANALADA, LONGITUD 14 CM.	05	09530007	099001	1C1000	2022M06	4	3,665.63	14,654.52			
1650	YR00	61	00	14377687	0000237035	331	H.G.Z. No. 36	Pachuca de Soto	13010033	130102	537-173	251	00	01	00013046	SONDA PERIODONTAL W/O WHO.	05	09530007	099001	1C1000	2022M06	1	765.00	765.00			
1650	YR00	61	00	14377688	000026606	331	H.G.Z. No. 36	Pachuca de Soto	13010033	130102	537-825	0186	00	01	00015608	SOPORTE LEWY, PARA MONTAR Y FIDAR LABRINGS COPIOS HCLINGER Y JACKSON TAMANOS LACTANTE, PEDIATRICO Y ADULTO, CON SISTEMA DE APOYO SOBRE EL BECHO.	09	09530007	099001	1C1000	2022M06	1	4,364.63	4,364.63			
1650	YR00	61	00	14377689	0000274169	331	H.G.Z. No. 36	Pachuca de Soto	13010033	130102	537-620	0423	00	01	00014294	SPLIT OSTEOTOMO OBWEGESER DE 12 MM ANCHO Y 27 MM LONGITUD.	09	09530007	099001	1C1000	2022M06	2	5,423.00	10,846.00			
1650	YR00	61	00	14377690	0000234844	331	H.G.Z. No. 36	Pachuca de Soto	13010033	130102	537-620	0431	00	01	00016295	SPLIT OSTEOTOMO OBWEGESER DE 16 MM ANCHO Y 27 MM LONGITUD.	09	09530007	099001	1C1000	2022M06	2	5,423.00	10,846.00			
1650	YR00	61	00	14377691	0000234954	331	H.G.Z. No. 36	Pachuca de Soto	13010033	130102	537-620	0449	00	01	00014296	SPLIT OSTEOTOMO OBWEGESER DE 8 MM ANCHO Y 27 MM LONGITUD.	09	09530007	099001	1C1000	2022M06	4	5,423.00	21,692.00			
1650	YR00	61	00	14377692	0000235653	331	H.G.Z. No. 36	Pachuca de Soto	13010033	130102	537-825	1001	00	01	00015954	TABLA PARA CORTAR HUESO.	09	09530007	099001	1C1000	2022M06	4	6,744.50	26,978.00			
1650	YR00	61	00	14377693	0000235713	331	H.G.Z. No. 36	Pachuca de Soto	13010033	130102	537-825	1953	00	01	00016125	TUBERA BARRACHER DE 14 MM A 5.57 MM DE LONGITUD.	09	09530007	099001	1C1000	2022M06	3	10,194.41	30,583.22			

Anexo 1 Equipamiento 2022

Clave de Cartera SHCP: 1650GYR0061

No. solicitud de SHCP: 48575

No. de programa o proyecto PREI: 15130001

Cuenta contable PREI: 13350109

OLI No.: 078 / 0120

Nombre del programa o proyecto: Construcción del Hospital General de Zona de 170 camas en el municipio de Pachuca, Hidalgo

Clave COG	Nombre de clave y de laboratorio	ID de Transac.	ID de Solicitud	CUR	Nombre de la Unidad	PREI Millennium Presupuesto del Destino del Bien				SAI				PREI Millennium Control de Compromisos				Monto en pesos					
						Municipio/Estado	Ubicación	UI	Centro de Costo	GPO- GEN	ESP	DIF	VAR	ID de Activo	Descripción	UBC	UBC Ubicación	(1)	Centro de Costo	Periodo Patal	No de bienes	Presupuesto con IVA	Monto con IVA
53201	Instrumental médico y de laboratorio	14377706	0000221190	331	H.G.Z. No. 36	Pachuca de Soto	13010033	130102	200200	537-857	1078	01	01	0016057	TUBERA CASTROVEJEO, CURVA, PUNTAS ROMAS, LONGITUD DE 80 A 100 MM.	09	09530007	099001	101000	2022M05	4	7,506.80	7,506.80
53201	Instrumental médico y de laboratorio	14377707	0000223470	331	H.G.Z. No. 36	Pachuca de Soto	13010033	130102	200200	537-857	0171	00	01	00112782	TUBERA CONTINERENTES DE CARBURRO DE KINGSTENO DE 12 A 13 MM. DE LONGITUD. PARA CORTAR ALAMBRE BLANCO Y DURO DE 3 A 12 MM. DE GROSOR.	09	09530007	099001	101000	2022M05	4	4,536.94	4,536.94
53201	Instrumental médico y de laboratorio	14377708	0000221250	331	H.G.Z. No. 36	Pachuca de Soto	13010033	130102	200200	537-857	0849	01	01	0016039	TUBERA COTTLE-KNAPP O LONGITUD DE 95 A 105 MM.	09	09530007	099001	101000	2022M05	1	2,500.43	2,500.43
53201	Instrumental médico y de laboratorio	14377709	0000221124	331	H.G.Z. No. 36	Pachuca de Soto	13010033	130102	200200	537-857	1951	00	01	00016135	TUBERA COTTLE-KNAPP O KELLY O KNAPP, PARA IRIS, CURVA, PUNTAS ACUDAS, LONGITUD DE 05 A 115 MM.	09	09530007	099001	101000	2022M05	4	1,884.02	1,884.02
53201	Instrumental médico y de laboratorio	14377710	0000221125	331	H.G.Z. No. 36	Pachuca de Soto	13010033	130102	200200	537-857	1979	00	01	00016137	TUBERA COTTLE-KNAPP O KELLY O KNAPP, PARA IRIS, RECTA	09	09530007	099001	101000	2022M05	4	1,649.47	1,649.47
53201	Instrumental médico y de laboratorio	14377711	0000224997	331	H.G.Z. No. 36	Pachuca de Soto	13010033	130102	200200	537-857	1722	00	01	00016122	TUBERA DE BAKERY, ANGULADA A 60 GRADOS, DE 230 A 240 MM. DE LONGITUD	09	09530007	099001	101000	2022M05	3	7,544.69	7,544.69
53201	Instrumental médico y de laboratorio	14377712	0000224147	331	H.G.Z. No. 36	Pachuca de Soto	13010033	130102	200200	537-859	0825	00	01	00012664	TUBERA DE BAKERY, ANGULADA A 45 GRADOS	09	09530007	099001	101000	2022M05	1	3,987.53	3,987.53
53201	Instrumental médico y de laboratorio	14377713	0000225316	331	H.G.Z. No. 36	Pachuca de Soto	13010033	130102	200200	537-857	01666	01	01	00016026	TUBERA DIETRICH O DIETRICH-HEGEMANN, ANGULADA A 25 GRADOS, LONGITUD DE 170 A 180	09	09530007	099001	101000	2022M05	2	5,719.54	5,719.54
53201	Instrumental médico y de laboratorio	14377714	0000226003	331	H.G.Z. No. 36	Pachuca de Soto	13010033	130102	200200	537-857	0674	01	01	00016027	TUBERA DIETRICH O DIETRICH-HEGEMANN, ANGULADA A 45 GRADOS, LONGITUD DE 170 A 180 MM.	09	09530007	099001	101000	2022M05	2	5,779.55	5,779.55
53201	Instrumental médico y de laboratorio	14377715	0000223845	331	H.G.Z. No. 36	Pachuca de Soto	13010033	130102	200200	537-857	0690	01	01	00016029	TUBERA DIETRICH O DIETRICH-HEGEMANN, ANGULADA A 90 GRADOS, LONGITUD DE 70 A 180	09	09530007	099001	101000	2022M05	2	7,037.44	7,037.44
53201	Instrumental médico y de laboratorio	14377716	0000224592	331	H.G.Z. No. 36	Pachuca de Soto	13010033	130102	200200	537-857	0708	01	01	00016030	TUBERA DIETRICH O DIETRICH-HEGEMANN, ANGULADA DE 120 GRADOS A 75 GRADOS, LONGITUD DE 70 A 180 MM.	09	09530007	099001	101000	2022M05	2	6,436.73	6,436.73
53201	Instrumental médico y de laboratorio	14377717	0000227146	331	H.G.Z. No. 36	Pachuca de Soto	13010033	130102	200200	535-859	5014	01	01	00012725	TUBERA ESTWARCH, ANGULADA LATERALMENTE, CON PUNTA ABGONADA, DE 2 MM. A 21 MM. DE LONGITUD.	09	09530007	099001	101000	2022M05	2	4,653.00	4,653.00
53201	Instrumental médico y de laboratorio	14377718	0000224593	331	H.G.Z. No. 36	Pachuca de Soto	13010033	130102	200200	537-857	0732	01	01	00016031	TUBERA FOYANON, ACODADA, PUNTAS ROMAS, LONGITUD DE 30 A 145 MM.	09	09530007	099001	101000	2022M05	2	3,177.47	3,177.47
53201	Instrumental médico y de laboratorio	14377719	0000226017	331	H.G.Z. No. 36	Pachuca de Soto	13010033	130102	200200	537-857	1703	00	01	00016032	TUBERA FOYANON, ANGULADA, PUNTAS ROMAS, LONGITUD DE 30 A 145 MM.	09	09530007	099001	101000	2022M05	2	2,177.47	2,177.47

Anexo 1 Equipamiento 2022

Clave de Cartera SHCP :
No. solicitud de SHCP :

1650CYR0061
48575

No. de programa o proyecto PREI:
Cuenta contable PREI:

15130001
13350109

Nombre del programa o proyecto :

Construcción del Hospital General de Zona de 170 camas en el municipio de Pachuca, Hidalgo

Clave COG	Nombre de clave COG	ID de Transac.	ID de Solicitud	CUR	Nombre de la Unidad	PREI Millennium Presupuesto del Destino del Bien				PREI				PREI Millennium Control de Compromisos				cifras en pesos					
						Municipio	Estado	Ubicación	UI	GPO-GEN	ESP	DIF	VAR	ID de Artículo	Descripción	URC	URG	U1	Centro de Costo	Periodo Fiel	No de bienes	Precio Unitario con IVA	Importe Total con IVA
53201	Instrumental médico y de laboratorio	14377748	0000225539	331	H.G.Z. No. 36	Pachuca de Soto	13010033	130102	200200	535-859	0130	00	01	00012647	TUBERA METZENBAUM NELSON, RECTA, PUNTAS ROMAS, LONGITUD 35 CM	09	09530007	095001	101000	2022M05	5	3,072.36	15,361.80
53201	Instrumental médico y de laboratorio	14377739	0000221359	331	H.G.Z. No. 36	Pachuca de Soto	13010033	130102	200200	535-859	1021	00	01	00012673	TUBERA METZENBAUM, CURVA, FINA, LONGITUD 18 CM.	09	09530007	095001	101000	2022M05	15	1,347.74	20,216.15
53201	Instrumental médico y de laboratorio	14377740	0000225540	331	H.G.Z. No. 36	Pachuca de Soto	13010033	130102	200200	535-859	0179	00	01	00012650	TUBERA METZENBAUM, PUNTAS ROMAS 1/4 CM.	09	09530007	095001	101000	2022M05	4	921.24	3,677.68
53201	Instrumental médico y de laboratorio	14377741	0000221824	331	H.G.Z. No. 36	Pachuca de Soto	13010033	130102	200200	537-857	0922	00	01	00016044	TUBERA METZENBAUM, CURVA, PUNTAS ROMAS, LONGITUD 18 CM.	09	09530007	095001	101000	2022M05	1	1,186.01	1,186.01
53201	Instrumental médico y de laboratorio	14377742	0000224162	331	H.G.Z. No. 36	Pachuca de Soto	13010033	130102	200200	535-859	4926	01	01	00012777	TUBERA METZENBAUM O BABY METZENBAUM, CURVA, CON INSERTOS DE CARBURO DE TUNGSTENO, DE 14 A 15 MM. DE LONGITUD.	09	09530007	095001	101000	2022M05	35	4,850.98	171,134.79
53201	Instrumental médico y de laboratorio	14377743	0000223483	331	H.G.Z. No. 36	Pachuca de Soto	13010033	130102	200200	535-859	4900	01	01	00012715	TUBERA METZENBAUM O BABY METZENBAUM, CURVA, CON INSERTOS DE CARBURO DE TUNGSTENO, LONGITUD DE 11 A 12 MM.	09	09530007	095001	101000	2022M05	4	3,678.35	14,715.41
53201	Instrumental médico y de laboratorio	14377744	0000225554	331	H.G.Z. No. 36	Pachuca de Soto	13010033	130102	200200	535-859	4934	01	01	00012718	TUBERA METZENBAUM O BABY METZENBAUM, RECTA, CON INSERTOS DE CARBURO DE TUNGSTENO, DE 14 A 15 MM. DE LONGITUD.	09	09530007	095001	101000	2022M05	3	4,500.47	13,501.41
53201	Instrumental médico y de laboratorio	14377745	0000225553	331	H.G.Z. No. 36	Pachuca de Soto	13010033	130102	200200	535-859	4918	01	01	00012716	TUBERA METZENBAUM O BABY METZENBAUM, RECTA, DE 10 A 12.0 MM.	09	09530007	095001	101000	2022M05	7	4,500.37	31,601.14
53201	Instrumental médico y de laboratorio	14377746	0000223478	331	H.G.Z. No. 36	Pachuca de Soto	13010033	130102	200200	535-859	4769	01	01	00012701	TUBERA METZENBAUM O NELSON METZENBAUM, CURVA, CON INSERTOS DE CARBURO DE TUNGSTENO, LONGITUD DE 3 A 3.5 MM.	09	09530007	095001	101000	2022M05	2	4,507.34	9,014.68
53201	Instrumental médico y de laboratorio	14377747	0000224159	331	H.G.Z. No. 36	Pachuca de Soto	13010033	130102	200200	535-859	4744	00	01	00012699	NELSON METZENBAUM, CURVA, PUNTAS ROMAS, CON INSERTO DE CARBURO DE TUNGSTENO, DE 25 A 26 MM. DE LONGITUD.	09	09530007	095001	101000	2022M05	3	9,014.68	27,044.04
53201	Instrumental médico y de laboratorio	14377748	0000224857	331	H.G.Z. No. 36	Pachuca de Soto	13010033	130102	200200	535-859	4751	01	01	00012700	TUBERA METZENBAUM O NELSON METZENBAUM, RECTA, CON INSERTOS DE CARBURO DE TUNGSTENO, LONGITUD DE 28 A 29 MM.	09	09530007	095001	101000	2022M05	4	9,014.68	36,058.72
53201	Instrumental médico y de laboratorio	14377749	0000225557	331	H.G.Z. No. 36	Pachuca de Soto	13010033	130102	200200	535-859	4947	01	01	00012719	TUBERA METZENBAUM RECTA, CON INSERTOS DE CARBURO DE TUNGSTENO, DE 3 A 18 MM. DE LONGITUD.	09	09530007	095001	101000	2022M05	3	3,678.35	13,675.05



Anexo 1 Equipamiento 2022
 Clave de Cartera SHCP : 1650GRO061
 No. Solicitud de SHCP : 48575

No. de programa o proyecto PREI : 15130001
 Cuenta contable PREI : 13350109

OLI No.: 078 / 0120

Construcción del Hospital General de Zona de 170 camas en el municipio de Pachuca, Hidalgo

Nombre del programa o proyecto :

Código COC	Código COC	ID de Solicitud	CUR	Nombre de la Unidad	PREI Millenium Presupuesto del Destino del Bien					PREI Descripción	PREI Millennium Control de Compromisos					Monto autorizado				
					Municipio/Estado	Ubicación	UI	Centro de Coste.	CFO- GEN		ESP	DIF VAR	ID de Artículo	Ubicación	UI	Centro de Coste.	Periodo de Pago	No de bienes	Precio Unitario con IVA	Importe Total con IVA
050	1650GRO061	000223496	331	H.G.Z. No. 36	Pachuca de Soto	13010033	130102	200200	535-859	4959	01	0012740	09	09530007	099001	101000	2022M06	29	4.860.98	140,958.72
050	1650GRO061	000227740	331	H.G.Z. No. 36	Pachuca de Soto	13010033	130102	200200	535-859	4702	01	0012695	09	09530007	099001	101000	2022M06	77	3.351.33	412,952.03
050	1650GRO061	000226547	331	H.G.Z. No. 36	Pachuca de Soto	13010033	130102	200200	535-859	4728	01	0012697	09	09530007	099001	101000	2022M06	7	6,295.53	42,998.71
050	1650GRO061	000226521	331	H.G.Z. No. 36	Pachuca de Soto	13010033	130102	200200	535-859	1070	01	0012675	09	09530007	099001	101000	2022M06	9	1,051.77	9,465.95
050	1650GRO061	000221363	331	H.G.Z. No. 36	Pachuca de Soto	13010033	130102	200200	535-859	4735	01	0012698	09	09530007	099001	101000	2022M06	5	6,039.17	30,195.85
050	1650GRO061	000221368	331	H.G.Z. No. 36	Pachuca de Soto	13010033	130102	200200	535-859	5401	01	0012705	09	09530007	099001	101000	2022M06	11	4,665.07	51,315.77
050	1650GRO061	000222132	331	H.G.Z. No. 36	Pachuca de Soto	13010033	130102	200200	535-859	4710	01	0012696	09	09530007	099001	101000	2022M06	36	5,106.54	183,895.44
050	1650GRO061	000222034	331	H.G.Z. No. 36	Pachuca de Soto	13010033	130102	200200	535-859	0288	01	0012648	09	09530007	099001	101000	2022M06	12	999.97	11,999.60
050	1650GRO061	000225598	331	H.G.Z. No. 36	Pachuca de Soto	13010033	130102	200200	535-859	5022	01	0012727	09	09530007	099001	101000	2022M06	2	1,950.15	3,900.75
050	1650GRO061	000224607	331	H.G.Z. No. 36	Pachuca de Soto	13010033	130102	200200	537-857	0237	00	0001601	09	09530007	099001	101000	2022M06	9	4,535.08	41,674.72
050	1650GRO061	000224730	331	H.G.Z. No. 36	Pachuca de Soto	13010033	130102	200200	537-600	0435	03	00014397	09	09530007	099001	101000	2022M06	2	19,078.64	38,047.28
050	1650GRO061	000222745	331	H.G.Z. No. 36	Pachuca de Soto	13010033	130102	200200	535-859	4975	01	0001722	09	09530007	099001	101000	2022M06	4	1,552.85	18,211.40
050	1650GRO061	000224842	331	H.G.Z. No. 36	Pachuca de Soto	13010033	130102	200200	535-859	16750	04	0001657	09	09530007	099001	101000	2022M06	3	4,356.98	13,070.86
050	1650GRO061	000227503	331	H.G.Z. No. 36	Pachuca de Soto	13010033	130102	200200	537-857	1947	00	00018124	09	09530007	099001	101000	2022M06	3	6,440.73	8,759.67

Anexo 1 Equipamiento 2022

Clave de Cartera SHCP : 1650GYR0061
 No. solicitud de SHCP : 48575

No. de programa o proyecto PREI : 15130001
 Cuenta contable PREI : 13350109

OLI No.: 078 / 0120

Nombre del programa o proyecto : Construcción del Hospital General de Zona de 170 camas en el municipio de Pachuca, Hidalgo

Clave COG	Nombre de clave COG	ID de Transac.	ID de Solicitud	CUR	Nombre de la Unidad	PREI Milenio Presupuesto del Destino del Bien:			PREI			PREI Milenio Control de Compras:			cifras en pesos								
						Municipio / Estado	Ubicación	UI	CPO-GEN	ESP	DIF	VAR	ID de Artículo	Descripción	URC	Ubicación	Uf	Centro de Costo	Período de Pago	No de bienes	Principio de Cuenta IVA	Financiamiento IVA	
53201	Instrumental médico y de laboratorio	14377764	0000222040	331	H.G.Z. No. 36	Pachuca de Soto	13010033	130102	200200	535-859	3085	01	01	00012699	TIJERA POTTS-SMITH, VASCULAR, ANCLADA A GRADOS, LONGITUD DE 18 A 19 MM.	09	09530007	0953001	101000	2022M06	5	6,439.46	6,439.46
53201	Instrumental médico y de laboratorio	14377765	0000224598	331	H.G.Z. No. 36	Pachuca de Soto	13010033	130102	200200	535-859	4678	01	01	00012699	TIJERA POTTS-SMITH, VASCULAR, ANCLADA A GRADOS, LONGITUD DE 18 A 19 MM.	09	09530007	0953001	101000	2022M06	1	4,026.33	4,026.33
53201	Instrumental médico y de laboratorio	14377766	0000226222	331	H.G.Z. No. 36	Pachuca de Soto	13010033	130102	200200	535-859	1898	01	01	00012699	TIJERA QUINBY, CURVA, HOJAS CORTAS, LONGITUD 12.5 CM.	09	09530007	0953001	101000	2022M06	1	3,035.68	3,035.68
53201	Instrumental médico y de laboratorio	14377767	0000223951	331	H.G.Z. No. 36	Pachuca de Soto	13010033	130102	200200	537-857	1748	00	01	000181M	TIJERA SATINSKY CURVA, DE 245 MM., A 257 MM., DE LONGITUD.	09	09530007	0953001	101000	2022M06	1	2,791.64	2,791.64
53201	Instrumental médico y de laboratorio	14377768	0000226008	331	H.G.Z. No. 36	Pachuca de Soto	13010033	130102	200200	537-857	1706	00	01	000181M	TIJERA SIMS	09	09530007	0953001	101000	2022M06	1	5,668.75	5,668.75
53201	Instrumental médico y de laboratorio	14377769	0000221017	331	H.G.Z. No. 36	Pachuca de Soto	13010033	130102	200200	537-857	0369	00	01	00016007	TIJERA STEVENS, CURVA, LARGA Y ROMA, LONGITUD 10.5 CM.	09	09530007	0953001	101000	2022M06	2	1,470.19	1,470.19
53201	Instrumental médico y de laboratorio	14377770	0000221843	331	H.G.Z. No. 36	Pachuca de Soto	13010033	130102	200200	537-857	0155	01	01	00016007	TIJERA STEVENS, CURVA, PUNTAS AGUDAS.	09	09530007	0953001	101000	2022M06	6	2,044.95	2,044.95
53201	Instrumental médico y de laboratorio	14377771	0000226026	331	H.G.Z. No. 36	Pachuca de Soto	13010033	130102	200200	537-857	0187	02	01	00016006	TIJERA STEVENS, CURVA, DE 110 A 120 MM.	09	09530007	0953001	101000	2022M06	4	2,038.19	2,038.19
53201	Instrumental médico y de laboratorio	14377772	0000223266	331	H.G.Z. No. 36	Pachuca de Soto	13010033	130102	200200	537-857	0179	02	01	00016005	TIJERA STEVENS, RECTA, PUNTAS AGUDAS.	09	09530007	0953001	101000	2022M06	2	4,275.76	4,275.76
53201	Instrumental médico y de laboratorio	14377773	0000223265	331	H.G.Z. No. 36	Pachuca de Soto	13010033	130102	200200	537-857	0161	02	01	00016004	TIJERA STEVENS, RECTA, PUNTAS ROMAS, LONGITUD DE 110 A 120 MM.	09	09530007	0953001	101000	2022M06	2	2,784.06	2,784.06
53201	Instrumental médico y de laboratorio	14377774	0000226223	331	H.G.Z. No. 36	Pachuca de Soto	13010033	130102	200200	535-859	1357	00	01	00012690	TIJERA TAYLOR, LONGITUD 17 CM.	09	09530007	0953001	101000	2022M06	12	2,777.69	2,777.69
53201	Instrumental médico y de laboratorio	14377775	0000223964	331	H.G.Z. No. 36	Pachuca de Soto	13010033	130102	200200	537-857	0294	00	01	00016016	TIJERA TROUTMAN CASTROVIEJO, CURVA A LA DERECHA, ROMA, LONGITUD 10 CM.	09	09530007	0953001	101000	2022M06	7	9,543.11	9,543.11
53201	Instrumental médico y de laboratorio	14377776	0000223944	331	H.G.Z. No. 36	Pachuca de Soto	13010033	130102	200200	537-857	0302	00	01	00016017	TIJERA TROUTMAN CASTROVIEJO, CURVA A LA IZQUIERDA, ROMA, LONGITUD 10 CM.	09	09530007	0953001	101000	2022M06	3	6,565.11	6,565.11
53201	Instrumental médico y de laboratorio	14377777	0000223256	331	H.G.Z. No. 36	Pachuca de Soto	13010033	130102	200200	537-857	2225	00	01	00016162	TIJERA UNIVERSAL PARA VENIDAS DE YESO ANGULADA, PUNTA DE BOTON, UNA HOJA DE TENDIDA Y PROTECCION EN LOS ANILLOS, LONGITUD 105 MM.	09	09530007	0953001	101000	2022M06	2	2,712.50	2,712.50
53201	Instrumental médico y de laboratorio	14377778	0000222496	331	H.G.Z. No. 36	Pachuca de Soto	13010033	130102	200200	537-857	1714	00	01	00016161	TIJERA VANHANS, PARA CORDON UMBILICAL, LONGITUD DE 75 A 85.1 MM.	09	09530007	0953001	101000	2022M06	18	4,312.54	4,312.54
53201	Instrumental médico y de laboratorio	14377779	0000226013	331	H.G.Z. No. 36	Pachuca de Soto	13010033	130102	200200	537-857	2068	00	01	00016164	TIJERA VANHANS, PARA CORDON UMBILICAL, LONGITUD DE 75 A 85.1 MM.	09	09530007	0953001	101000	2022M06	5	2,470.21	2,470.21



DIRECCION DE FINANZAS
 Unidad de Operación Financiera
 Coordinación de Presupuesto e
 Información Programática
 Coordinación Técnica de
 Gestión Presupuestaria

Anexo 1 Equipamiento 2022
 Clave de Cartera SHCP: 1650GYR0061
 No. Solicitud de SHCP: 48575
 No. de programa o proyecto PREI: 15130001
 Cuenta contable PREI: 13350109
 OLI No.: 078 / 0120

Construcción del Hospital General de Zona de 170 camas en el municipio de Pachuca, Hidalgo

Clave COG	Nombre de clave COG	ID de Transac.	ID de Solicitud	CUPR	Nombre de la Unidad	PREI Millenium Presupuesto al Destino del Bien			SAI			PREI			PREI Millenium Control de Campeonatus			cifras en pesos					
						Municipio/Estado	Ubicación	UI	Centro de Costo	CFP-GEN	ESP	DIF	VAR	ID de Artículo	Descripción	UIC	UBIC	UI	Centro de Costo	Periodo Fiscal	No de bienes	Precio Unitario con IVA	Importe Total con IVA
331	Instrumental médico y de laboratorio	14377780	000022545	331	H.G.Z. No. 36	Pachuca de Soto	13010033	130102	200200	537-857	0724	00	01	00016331	TIERA VANNAS, CURVA, CUUELLO DE CISNE, LONGITUD 8 CM	05	09530007	095001	101000	2022M06	3	6,431.77	19,295.31
331	Instrumental médico y de laboratorio	14377781	0000221835	331	H.G.Z. No. 36	Pachuca de Soto	13010033	130102	200200	537-857	2233	00	01	00016163	TIERA VANNAS, RECTA, LONGITUD 80 A 90 MM	05	09530007	095001	101000	2022M06	2	6,807.59	13,615.18
331	Instrumental médico y de laboratorio	14377782	0000224596	331	H.G.Z. No. 36	Pachuca de Soto	13010033	130102	200200	537-857	1193	00	01	00016069	TIERA WESTCOTT, CURVA, PUNTA ROMAS, LONGITUD 110 A 115 MM	05	09530007	095001	101000	2022M06	9	22,968.00	206,712.00
331	Instrumental médico y de laboratorio	14377783	0000222494	331	H.G.Z. No. 36	Pachuca de Soto	13010033	130102	200200	537-857	0401	01	01	00016024	TIERA WESTCOTT, CURVA, PUNTA AGUDAS, LONGITUD DE 10 A 115 MM	05	09530007	095001	101000	2022M06	13	11,126.36	144,668.63
331	Instrumental médico y de laboratorio	14377784	0000226016	331	H.G.Z. No. 36	Pachuca de Soto	13010033	130102	200200	537-857	2159	00	01	00016158	TIERA WESTCOTT, RECTA, PUNTA AGUDAS, LONGITUD DE 10 A 115 MM	05	09530007	095001	101000	2022M06	9	10,209.46	91,885.16
331	Instrumental médico y de laboratorio	14377785	0000224603	331	H.G.Z. No. 36	Pachuca de Soto	13010033	130102	200200	537-859	0011	00	01	00016164	TIRABUZON DOYEN	05	09530007	095001	101000	2022M06	4	2,614.89	10,459.54
331	Instrumental médico y de laboratorio	14377787	0000223758	331	H.G.Z. No. 36	Pachuca de Soto	13010033	130102	200200	537-838	0215	01	01	00015864	TORNILLO PROTECTOR	05	09530007	095001	101000	2022M06	2	882.94	1,765.87
331	Instrumental médico y de laboratorio	14377788	0000222624	331	H.G.Z. No. 36	Pachuca de Soto	13010033	130102	200200	513-887	0059	00	01	00016066	TORUNDERA CON TAPA	05	09530007	095001	101000	2022M06	103	3,254.94	335,258.49
331	Instrumental médico y de laboratorio	14377789	0000220129	331	H.G.Z. No. 36	Pachuca de Soto	13010033	130102	200200	537-892	0051	00	01	00016175	TREFINA SCOVILLE, PARA BERBIQUÍ HUDSON, 25 MM.	05	09530007	095001	101000	2022M06	9	12,528.00	112,752.00
331	Instrumental médico y de laboratorio	14377792	0000223508	331	H.G.Z. No. 36	Pachuca de Soto	13010033	130102	200200	537-906	0097	01	01	00016186	TROCAR COAKLEY	05	09530007	095001	101000	2022M06	2	4,274.81	8,549.62
331	Instrumental médico y de laboratorio	14377794	0000223219	331	H.G.Z. No. 36	Pachuca de Soto	13010033	130102	200200	537-906	1061	00	01	00016194	TROCAR NELSON, PARA HIDROCEO, CON JUEGO COMPLETO DE TROCARES.	05	09530007	095001	101000	2022M06	3	8,042.84	24,128.51
331	Instrumental médico y de laboratorio	14377794	0000224859	331	H.G.Z. No. 36	Pachuca de Soto	13010033	130102	200200	535-907	0785	01	01	00017736	TROCAR OCHSNER, CON CALIBRE 10 FRENCH	05	09530007	095001	101000	2022M06	2	1,241.80	2,563.60
331	Instrumental médico y de laboratorio	14377795	0000221376	331	H.G.Z. No. 36	Pachuca de Soto	13010033	130102	200200	535-907	0793	01	01	00017737	TROCAR OCHSNER, CON CALIBRE 12 FRENCH	05	09530007	095001	101000	2022M06	2	1,281.80	2,563.60
331	Instrumental médico y de laboratorio	14377796	0000223489	331	H.G.Z. No. 36	Pachuca de Soto	13010033	130102	200200	535-907	0835	00	01	00016741	TROCAR OCHSNER, CON CALIBRE 16 FRENCH	05	09530007	095001	101000	2022M06	4	1,740.00	6,960.00
331	Instrumental médico y de laboratorio	14377797	0000224858	331	H.G.Z. No. 36	Pachuca de Soto	13010033	130102	200200	535-907	0625	01	01	00017729	TROCAR OCHSNER, CON CALIBRE 16 FRENCH	05	09530007	095001	101000	2022M06	2	1,497.77	2,995.54
331	Instrumental médico y de laboratorio	14377798	0000224719	331	H.G.Z. No. 36	Pachuca de Soto	13010033	130102	200200	535-907	0827	01	01	00017740	TROCAR OCHSNER, CON CALIBRE 16 FRENCH	05	09530007	095001	101000	2022M06	2	2,396.56	4,793.12
331	Instrumental médico y de laboratorio	14377799	0000223150	331	H.G.Z. No. 36	Pachuca de Soto	13010033	130102	200200	537-915	0722	00	01	00016196	TROCAR UNIVERSAL, CON JUEGO DE CUATRO HUIITAS	05	09530007	095001	101000	2022M06	7	28,116.79	28,116.79
331	Instrumental médico y de laboratorio	14377805	0000224602	331	H.G.Z. No. 36	Pachuca de Soto	13010033	130102	200200	537-918	0066	01	01	00016689	TUNELIZADOR MALDIE	05	09530007	095001	101000	2022M06	2	9,380.92	18,761.83
331	Instrumental médico y de laboratorio	14377805	0000221155	331	H.G.Z. No. 36	Pachuca de Soto	13010033	130102	200200	537-919	0659	00	01	00016201	VAINA DE DIRECCION PARA TROCARILLADOR 2.4	05	09530007	095001	101000	2022M06	1	4,524.00	4,524.00
331	Instrumental médico y de laboratorio	14377807	0000223187	331	H.G.Z. No. 36	Pachuca de Soto	13010033	130102	200200	537-920	0701	00	01	00016216	VAINA DE DIRECCION PARA TROCARILLADOR 2.4	05	09530007	095001	101000	2022M06	2	1,573.00	3,146.00
331	Instrumental médico y de laboratorio	14377808	0000223504	331	H.G.Z. No. 36	Pachuca de Soto	13010033	130102	200200	537-817	0187	01	01	00016187	VALVA JACKSON	05	09530007	095001	101000	2022M06	2	4,001.92	8,003.84

Anexo 1 Equipamiento 2022

Clave de Cartera SHCP :

No. solicitud de SHCP :

1650GYR0061
 48575

No. de programa o proyecto PREI :
 Cuenta contable PREI :

15130001
 13350109

OLI No.: 078 / 0120

Nombre del programa o proyecto :

Construcción del Hospital General de Zona de 170 camas en el municipio de Pachuca, Hidalgo

Clave COG	Nombre de clave COG	ID de Transac.	ID de Solicitud	CUR	Nombre de la Unidad	PREI Millennium Presupuesto del Destino del Bien			SAI			PREI Millennium Continuo de Consumivos				Nº de bienes	Monto Unitario con IVA	Monto Unitario con IVA								
						Municipio/Estado	Ubicación	UI	Certo de Costo	CPO- GEN	ESP	DIF	VAR	ID de Artículo	Descripción				URC Ultimate	UI	Centro de Costo	Partido	Costo			
53201	Instrumental médico y de laboratorio	1437781	0000224924	331	H.G.Z. No. 36	Pachuca de Soto	13010033	130102	200200	513-950	0101	00	01	2001609	VASO METALICO GRADUADO, 3 ML.	09	09530007	099001	10000	2022M06	19	1143.00	21,517.00			
53201	Instrumental médico y de laboratorio	1437782	0000222105	331	H.G.Z. No. 36	Pachuca de Soto	13010033	130102	200200	513-950	0119	00	01	02011510	VASO METALICO 1 ML	09	09530007	099001	10000	2022M06	23	134.00	3,072.00			
5101	Mobiliario	14377684	0000224518	331	H.G.Z. No. 36	Pachuca de Soto	13010033	130102	200200	564-002	0864	02	01	20018242	SILLA TIPO BIRBUJA	09	09530007	099001	10000	2022M06	2	3,455.00	12,305.00			
51901	Equipo de administración	14376843	0000224770	331	H.G.Z. No. 36	Pachuca de Soto	13010033	130102	200200	523-359	0052	01	01	20018521	ENFRIADOR Y CALENTADOR DE AGUA	09	09530007	099001	10000	2022M06	2	12,976.37	266,043.50			
51901	Equipo de administración	14376687	000021002	331	H.G.Z. No. 36	Pachuca de Soto	13010033	130102	200200	523-175	0342	00	01	20018907	CARRO FERMO PORTA CAFETERA PARA EMBAJOLAS COLOP AZUL	09	09530007	099001	10000	2022M06	2	143,448.69	2,304,523.11			
51901	Equipo de administración	14376976	000025177	331	H.G.Z. No. 36	Pachuca de Soto	13010033	130102	200200	523-159	0383	00	01	20018967	CAFETERA PARA AMERICANO PARA 48 TAZAS	09	09530007	099001	10000	2022M06	1	15,277.98	152,377.00			
51901	Equipo de administración	14377036	000025855	331	H.G.Z. No. 36	Pachuca de Soto	13010033	130102	200200	523-461	0565	00	01	20018991	HORNO DE MICRO ONDAS ACABADO EN ACERO INOXIDABLE	09	09530007	099001	10000	2022M06	1	5,786.00	57,860.00			
51901	Equipo de administración	14377037	000023789	331	H.G.Z. No. 36	Pachuca de Soto	13010033	130102	200200	523-500	0364	00	01	20019017	LICUADORA INDUSTRIAL, CAPACIDAD DE 4 LITROS	09	09530007	099001	10000	2022M06	1	3,932.67	39,326.67			
51901	Equipo de administración	14377525	000020994	331	H.G.Z. No. 36	Pachuca de Soto	13010033	130102	200200	523-580	0379	00	01	20015018	LICUADORA, CAPACIDAD DE 2 LITROS	09	09530007	099001	10000	2022M06	4	11,948.00	47,792.00			
51901	Equipo de administración	14377524	000021687	331	H.G.Z. No. 36	Pachuca de Soto	13010033	130102	200200	523-782	1616	00	01	20019062	REFRIGERADOR TIPO DOMESTICO (FRIGOBAR), 4.5 PIES CUBICOS	09	09530007	099001	10000	2022M06	2	15,286.00	30,572.00			
51901	Equipo de administración	14377523	000021683	331	H.G.Z. No. 36	Pachuca de Soto	13010033	130102	200200	523-782	1632	00	01	20019064	REFRIGERADOR TIPO DOMESTICO, 10 PIES CUBICOS	09	09530007	099001	10000	2022M06	1	34,275.12	34,275.12			
51901	Equipo de administración	14376855	000023960	331	H.G.Z. No. 36	Pachuca de Soto	13010033	130102	200200	523-782	1654	00	01	20019066	REFRIGERADOR TIPO DOMESTICO, 7.5 PIES CUBICOS	09	09530007	099001	10000	2022M06	2	13,615.16	27,230.32			
51901	Equipo de administración	14377095	000023961	331	H.G.Z. No. 36	Pachuca de Soto	13010033	130102	200200	564-002	0540	01	01	20016233	ESCALERILLA DE MADERA	09	09530007	099001	10000	2022M06	5	1,956.00	9,780.00			
TOTAL:																								15,832	63,866,150.90	197,882,091.40

ANEXOS
 DIVISION DE CONTRATOS

DIVISION DE CONTRIBUCIONES
AVEXOS

SIN TEXTO



ANEXO UNO. ANEXO TÉCNICO

a) Descripción amplia y detallada de los bienes, incluyendo las cantidades por partida

Las especificaciones y requisitos de los bienes objeto del presente requerimiento de compra, se encuentran debidamente descritos en el Anexo No. 3.1: Cédulas de Descripción de Muebles. Asimismo, se deberán considerar las cantidades y requisitos contenidos en el Anexo No. 3.2: Relación y Cantidad de Muebles, precisando que los bienes deberán entregarse a entera satisfacción del Instituto, en la Unidad destino, conforme a la dirección contenida en el Anexo No. 3.4: Dirección de entrega. Los bienes requeridos son los que se enlistan a continuación:

No.	Clave CUCOP	Clave PREI	Clave SAI	Equipo	Cantidad
1	53200015	20126	513.113.0299.00.01	BANDEJA	1
2	51300027	20202	513.123.0266.00.01	BANQUETA DE ALTURA	22
3	51900126	20127	513.118.0076.00.01	BAÑO DE ARTESA (IZQUIERDO)	5
4	51900034	16658	513.130.0054.01.01	BASCULA CON ESTADIMETRO	16
5	51900034	16659	513.130.0302.01.01	BASCULA PESA BEBE	1
6	51900054	18627	513.164.3339.02.01	CAMA INDIVIDUAL METALICA	1
7	53100083	20547	513.191.0934.00.01	CARRO PARA CURACIONES EN ABS	49
8	51200015	20549	513.191.0946.00.01	CARRO PARA ROPA SUCIA CON TAPA Y APERTURA DE PEDAL	55
9	51200007	16795	515.247.0059.01.01	CARRO CAJONERO	11
10	53100075	16674	513.191.0233.01.01	CARRO CAMILLA PARA ADULTOS	1
11	53100075	16673	513.191.0225.01.01	CARRO CAMILLA PARA MENORES	1
12	53100075	16682	513.191.0803.01.01	CARRO CAMILLA TIPO TRANSFER (LATERAL).	7
13	51900082	20212	513.263.0086.00.01	CARRO CUNA CON BASINET DE ACRILICO	50
14	51200008	20024	515.247.0125.00.01	CARRO DISTRIBUCION DE MUESTRAS	2
15	51200009	20136	513.191.0862.00.01	CARRO PARA CURACIONES	2
16	51200009	19252	513.191.0308.02.01	CARRO PARA CURACIONES	2
17	53100083	19247	513.191.0357.03.01	CARRO PARA MEDICAMENTOS	19
18	51200010	19127	513.191.0827.00.01	CARRO PARA ROPA LIMPIA	2
19	51200012	16677	513.191.0407.01.01	CARRO PORTAEXPEDIENTES	12
20	25400109	20142	513.209.0061.00.01	CEPILLERA PARA USO QUIRURGICO	57
21	53200053	20146	513.245.0126.00.01	COMODO PARA MENORES	25
22	21600012	16691	513.254.0054.01.01	CUBETA DE 12 LITROS DE ACERO INOXIDABLE	2
23	53100378	20203	513.219.0042.00.01	DIVAN (CHAISSE LONGUE)	2
24	51100025	19248	513.360.0022.02.01	ESTANTE GUARDA ESTERIL DE 90 cm	1
25	51100025	20149	513.360.0066.00.01	ESTANTE GUARDA ESTERIL DE 90 cm	11
26	51100031	20025	515.451.0259.00.01	GABINETE PARA TOMA DE MUESTRAS	7
27	51100031	19726	515.451.0191.01.01	GABINETE PARA TOMA DE MUESTRAS CON FREGADERO IZQUIERDO	2

ANEXOS
DIVISION DE CONTRATOS





No.	Clave CUCOP	Clave PREI	Clave SAI	Equipo	Cantidad
28	53100191	20153	513.546.0061.00.01	JABONERA DE PEDAL	15
29	51900143	16700	513.567.0056.01.01	LAMPARA DE LUZ INTENSA	1
30	51900144	20155	513.567.0128.00.01	LAMPARA DE PIE RODABLE.	9
31	53100208	19719	513.580.0109.01.01	LAVABO DOBLE PARA CIRUJANOS	15
32	24800045	20158	513.580.0667.00.01	LAVABO PASTEUR DERECHO DE 90 cm	12
33	24800045	20159	513.580.0672.00.01	LAVABO PASTEUR IZQUIERDO DE 90 cm	8
34	51900153	18628	513.560.0016.00.01	LITERAS METALICAS	16
35	51900126	16770	513.621.2353.01.01	MESA ALTA DE 150 CM CON FREGADERO CENTRAL Y CAJONES	1
36	51100040	20621	515.619.1876.00.01	MESA ALTA DE 120 CM SIN RESPALDO Y PUERTAS ABATIBLES.	1
37	51100040	20026	515.619.1195.00.01	MESA ALTA DE 150 CM CON CAJONERA LATERAL	11
38	51900126	20169	513.621.2649.00.01	MESA ALTA DE 150 CM CON RESPALDO Y FREGADERO IZQUIERDO	3
39	51900126	19926	513.621.2508.00.01	MESA ALTA DE 180 CM CON FREGADERO CENTRAL Y CAJONES	1
40	51100040	20613	515.619.1792.00.01	MESA ALTA DE 180 CM CON RESPALDO, CAJONES CENTRALES Y PUERTAS ABATIBLES LATERALES	7
41	51100040	20627	515.619.1937.00.01	MESA ALTA DE 180 CM SIN RESPALDO, CAJONES CENTRALES Y PUERTAS ABATIBLES LATERALES.	7
42	51100040	16849	515.619.0893.01.01	MESA ALTA DE 180 CM. CON RESPALDO	1
43	51900126	19747	513.621.1975.01.01	MESA ALTA DE 180 CM. CON RESPALDO Y FREGADERO DERECHO	1
44	51900126	19749	513.621.1991.01.01	MESA ALTA DE 180 CM. CON RESPALDO Y FREGADERO IZQUIERDO	1
45	51100040	19156	515.619.0810.02.01	MESA BAJA DE 150 CM. CON CUBIERTA DE ACERO INOXIDABLE	3
46	51100040	19157	515.619.0828.02.01	MESA BAJA DE 180 CM. CON CUBIERTA DE ACERO INOXIDABLE	1
47	51100040	16845	515.619.0851.01.01	MESA BAJA DE 180 CM. CON CUBIERTA DE MADERA	1
48	51100040	19159	515.619.1164.02.01	MESA BAJA DE 230 cm CON CUBIERTA DE ACERO INOXIDABLE	7
49	51100040	19154	515.619.0794.02.01	MESA BAJA DE 90 cm CON CUBIERTA DE ACERO INOXIDABLE	1
50	51100040	20321	515.619.1417.00.01	MESA BAJA DE 90 CM CON CUBIERTA DE ACERO INOXIDABLE	1
51	51100040	20337	515.619.1574.00.01	MESA BAJA DE APOYO DE 150 CM CON CUBIERTA DE ACERO INOXIDABLE	2
52	51100040	19250	513.621.0100.02.01	MESA CARRO ANESTESIOLOGO	9
53	51100040	20295	513.621.3006.00.01	MESA CON CUBIERTA DE LAMINADO PLASTICO. FRENTE 180 CM	1
54	51900126	16712	513.621.0118.01.01	MESA CON FREGADERO , DEPOSITO DE HIELO Y BAÑO MARIA	12
55	51100040	20302	513.621.3076.00.01	MESA DE 150 cm. PARA ATENCION A RECIEN NACIDO	4
56	51900126	20165	513.621.2606.00.01	MESA INTEGRAL DE 120 CM CON RESPALDO Y FREGADERO DERECHO	7
57	51100040	20184	513.621.2792.00.01	MESA PARA EXPLORACION PEDIATRICA	1
58	51100040	16743	513.621.1876.01.01	MESA PARA INSTRUMENTAL QUIRURGICO	11

SECRETARÍA DE SALUD
UNIDAD DE ADQUISICIONES
MÉXICO





No.	Clave CUCOP	Clave PREI	Clave SAI	Equipo	Cantidad
59	51100040	20186	513.621.2813.00.01	MESA PARA REHIDRATACION	4
60	51100040	16739	513.621.1603.01.01	MESA PASTEUR	1
61	51100040	19130	513.621.2451.00.01	MESA PUENTE	173
62	51100040	16741	513.621.1660.01.01	MESA PUENTE CON CREMALLERA	3
63	51100040	16742	513.621.1702.01.01	Mesa rígida de madera	1
64	51100039	16771	513.626.0287.01.01	MODULO PARA CONSULTORIO MEDICO DERECHO	4
65	51100039	16772	513.626.0295.01.01	MODULO PARA CONSULTORIO MEDICO IZQUIERDO	5
66	51900126	20577	513.632.0044.00.01	MUEBLE INTEGRAL ALTO DE 150 CM CON RESPALDO Y FREGADERO DERECHO	5
67	53100273	16775	513.731.0305.01.01	PORTACUBETA RODABLE	2
68	53100360	16790	513.907.0055.01.01	PORTAVENOCLISIS RODABLE	2
69	53100360	20206	513.635.0173.00.01	PORTAVENOCLISIS RODABLE	36
70	51100087	19421	515.784.0058.01.01	REPISA ABATIBLE PARA TOMA DE MUESTRAS	7
71	51100087	16778	513.771.0256.01.01	REPISA DE 120 CM. CONTRA MURO	1
72	51100091	16824	515.825.0067.01.01	SILLA CAMA PARA DONADORES DE SANGRE	4
73	53100300	16785	513.810.0051.01.01	SILLA DE RUEDAS PLEGABLE CON DESCANSAPIES	23
74	53100302	20589	515.958.0017.00.01	SILLÓN DE EXTRACCIONES	6
75	25400537	20200	513.950.0137.00.01	VASO DE 140 CENTIMETROS CUBICOS PARA MEDICAMENTOS	4
76	25400537	16792	513.950.0028.01.01	VASO DE 30 CENTIMETROS CUBICOS PARA MEDICAMENTOS.	128
77	51100039	20597	513.964.0017.00.01	VESTIDOR CON ARMARIO PARA CONSULTORIO.	1
78	51300279	16826	515.957.0109.01.01	VITRINA DE 75 CM. CONTRA MURO	3
79	51300279	16833	515.957.0232.01.01	VITRINA DE 90 CM CONTRA MURO	3
					953

b) Realización de pruebas o presentación de muestras

No aplica la realización de pruebas señaladas en la fracción X del artículo 29 de la LAASSP.

c) Modificación de las especificaciones técnica de algún bien que no se encuentre regulado por el Cuadro Básico y Catálogo de Instrumental y Equipo Médico emitidos por la Comisión Interinstitucional del Cuadro Básico y Catálogo de Insumos del Sector Salud y el CBI

No aplica

d) Modificación de las especificaciones técnicas de un bien respecto de las estipuladas en el ejercicio anterior, y que derivado de la investigación de mercado el Área



GOBIERNO DE
MÉXICO



DIRECCIÓN DE ADMINISTRACIÓN
Unidad de Adquisiciones
Coordinación de Adquisición de Bienes y Contratación de Servicios
Coordinación Técnica de Adquisición de Bienes de Inversión y Activos
División de Equipo y Mobiliario Médico

Contratante advierta que existan circunstancias que pudieran limitar la libre participación, concurrencia y competencia económica

Las Características Técnicas son estandarizadas, y no fueron realizadas modificaciones para el presente procedimiento.

e) Norma Oficial Mexicana, Norma Mexicana, Norma Internacional, Norma de Referencia o Especificación Técnica, que resulte aplicable a los bienes

Los requerimientos se encuentran establecidos en los Términos y Condiciones del presente procedimiento, inciso d) Licencias, permisos, registros, certificados o autorizaciones que debe cumplir o aplicarse al bien o servicio a contratar, mismos que refieren lo siguiente:

1. Para la totalidad de las partidas, será requisito presentar copia simple del Certificado de calidad ISO-9001 vigente,
2. Para los bienes fabricados en su totalidad o que cuenten con componentes en madera, será requisito presentar copia simple del Certificado que acredite el origen, custodia y manejo sustentable de la madera empleada en la fabricación del mobiliario médico y de laboratorio.

DIVISION DE CONTABILIDAD
AMEXOS



Tipo de Unidad	Clave IMSS	Descripción
Unidades Médicas	513.263.0086	Carro cuna con basinet de acrílico

Grupo	Mobiliario Médico	
Áreas o Locales de Uso	Recuperación, hospitalización, cunero fisiológico y salas de pre alta.	
Dimensiones Generales	Largo 63 cm, Ancho 30 cm, Espesor 4 cm	
Capacidad de Carga	200 kg.	
Descripción Técnica	Carro cuna con basinet de acrílico, rodable, que facilita la atención del recién nacido o neonato.	
	Estructura	Fabricada en tubular redondo de acero inoxidable, AISI 304 o AISI 316, calibre 18 y 25.4 mm (1") de espesor.
	Ruedas	Anti-vibratorias de 7.6 cm (3") de diámetro, 2 de ellas con freno
	Entrepaño	Fabricado en acero inoxidable, AISI 304 o AISI 316, calibre 18
	Soporte de basinet	Tipo balancín: con mecanismo de inclinación de accionamiento por perilla retráctil. Con al menos 5 posiciones: - 8grados, - 5 grados, 0 grados, +7 grados, +12 grados.
	Topes de seguridad	En ambos extremos con longitud de 90 cm, ancho de 45 cm y alto de 90 cm.
	Basinet	Fabricado en lámina acrílica transparente, de 6 mm de espesor, resistente a impactos, sin aristas cortantes. Que cuente con un porta tarjetas en la piecera. Con orificios en costados laterales longitudinales para la sujeción del neonato
	Aletón perimetral	2.5 a 3.0 cm.
Acabados	Acero inoxidable, AISI 304.	Pulido P3.
	Colchón	Con cubierta atóxica, flexible, impermeable, sellado térmico con tratamiento retardante al fuego
Sistema de ensamble	Acero inoxidable, AISI 304	A base de soldadura TIG. (Argón con aporte de acero inoxidable tipo 308 "I" de 1/16").
Mantenimiento	Programa calendarizado o calendario	De servicios que incluya la descripción de las acciones a efectuar
Certificados	De manufactura o producción	Certificado de buenas prácticas de fabricación expedido por la COFEPRIS.
		ISO 9001- Vigente. Sistema de gestión de calidad.
		ISO 13485- Vigente Sistema de gestión de calidad en dispositivos médicos
Para las normas o certificados solicitados deberán de cumplir con lo siguiente:	Para artículos nacionales el certificado debe ser emitido por un organismo de certificación acreditado por la Entidad Mexicana de Acreditación (EMA). Para artículos internacionales el certificado debe ser emitido por un organismo oficial acreditado por el país de origen.	
Tolerancias	En las dimensiones generales de +/- 10%.	

ANEXOS
DIVISIÓN DE CONTRATOS

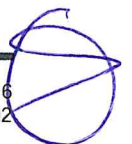



DIRECCIÓN DE ADMINISTRACIÓN
COORDINACIÓN DE INFRAESTRUCTURA INMOBILIARIA
COORDINACIÓN TÉCNICA DE PROYECTOS Y CONSTRUCCIÓN DE INMUEBLES
DIVISION DE PROYECTOS
SUBJEFATURA DE DIVISIÓN DE INVESTIGACIÓN, EQUIPAMIENTO Y DESARROLLO DE
PROYECTOS SUSTENTABLES
ÁREA DE ESPECIFICACIONES TÉCNICAS Y SEGUIMIENTO A PROYECTOS

2/2

Tipo de Unidad	Clave IMSS	Descripción
Unidades Médicas	513.263.0086	Carro cuna con basinet de acrílico

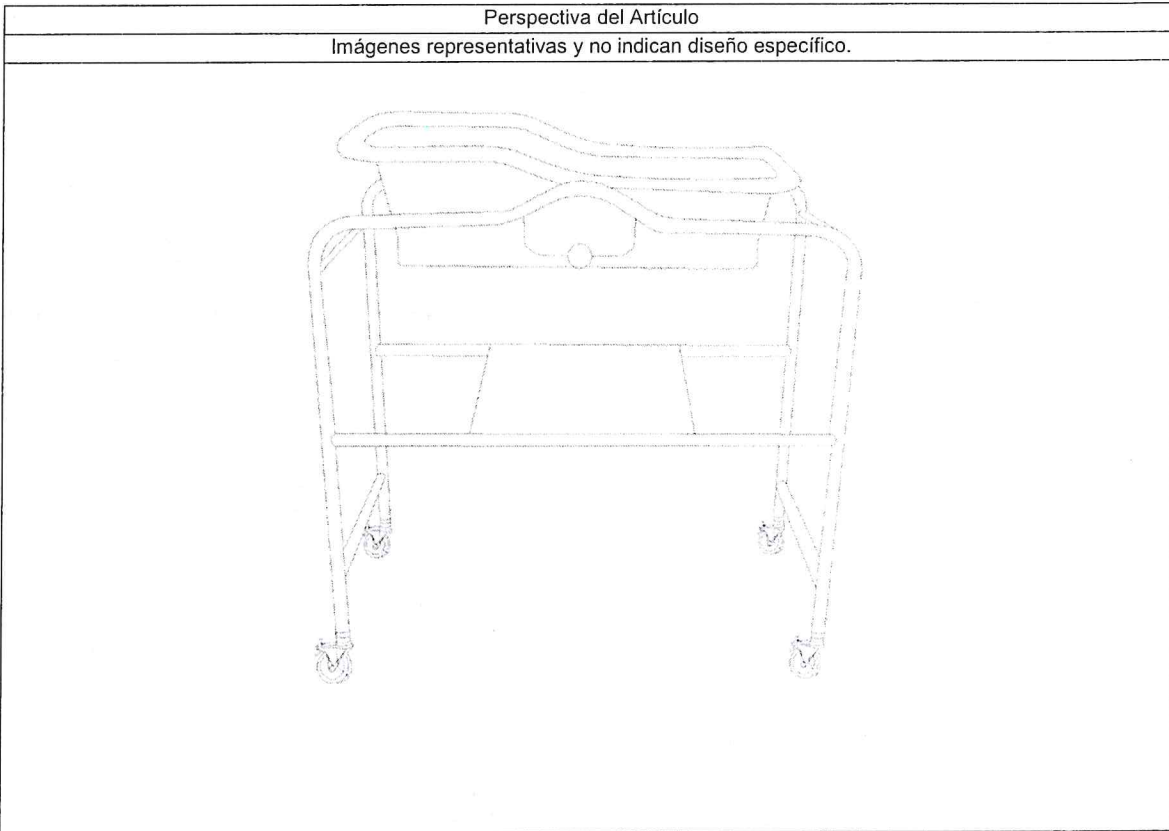

ANEXOS
DIVISION DE CONTRATOS



DIRECCIÓN DE ADMINISTRACIÓN
 COORDINACIÓN DE INFRAESTRUCTURA INMOBILIARIA
 COORDINACIÓN TÉCNICA DE PROYECTOS Y CONSTRUCCIÓN DE INMUEBLES
 DIVISION DE PROYECTOS
 SUBJEFATURA DE DIVISIÓN DE INVESTIGACIÓN, EQUIPAMIENTO Y DESARROLLO DE
 PROYECTOS SUSTENTABLES
 Á ÁREA DE ESPECIFICACIONES TÉCNICAS Y SEGUIMIENTO A PROYECTOS

Tipo de unidad	Clave IMSS	Descripción
Unidades Médicas	513.245.0126	Cómodo para Menores

Grupo	Mobiliario Médico	
Áreas o locales de Uso	Hospitalización, Servicios ambulatorios, Urgencias.	
Dimensiones Generales	Largo 35 cm, Ancho 25 cm, Altura 10 cm.	
Capacidad de Carga	No aplica.	
Descripción técnica	Cuerpo	Fabricado en acero inoxidable, AISI 304, calibre No. 22.
Acabados	Acero inoxidable, AISI 304	En pulido sanitario.
Certificados	De manufactura o producción,	ISO 9001 Vigente, Sistema de gestión de calidad;
	Para las normas o certificados solicitados deberán de cumplir con lo siguiente:	Para artículos nacionales el certificado debe ser emitido por un organismo de certificación acreditado por la Entidad Mexicana de Acreditación (EMA). Para artículos internacionales el certificado debe ser emitido por un organismo oficial acreditado por el país de origen.
Tolerancias	En las dimensiones generales de +/- 10%.	
	Perspectiva del artículo	
	Imágenes representativas y no indican diseño específico	

ANEXOS
DIVISIÓN DE CONTRATOS



SIN TEXTO

TIPO DE UNIDAD:
UNIDADES MEDICAS

CLAVE IMSS
515.451.0050
515.451.0191

DESCRIPCION
GABINETE PARA TOMA DE MUESTRAS CON
FREGADERO DERECHO O IZQUIERDO

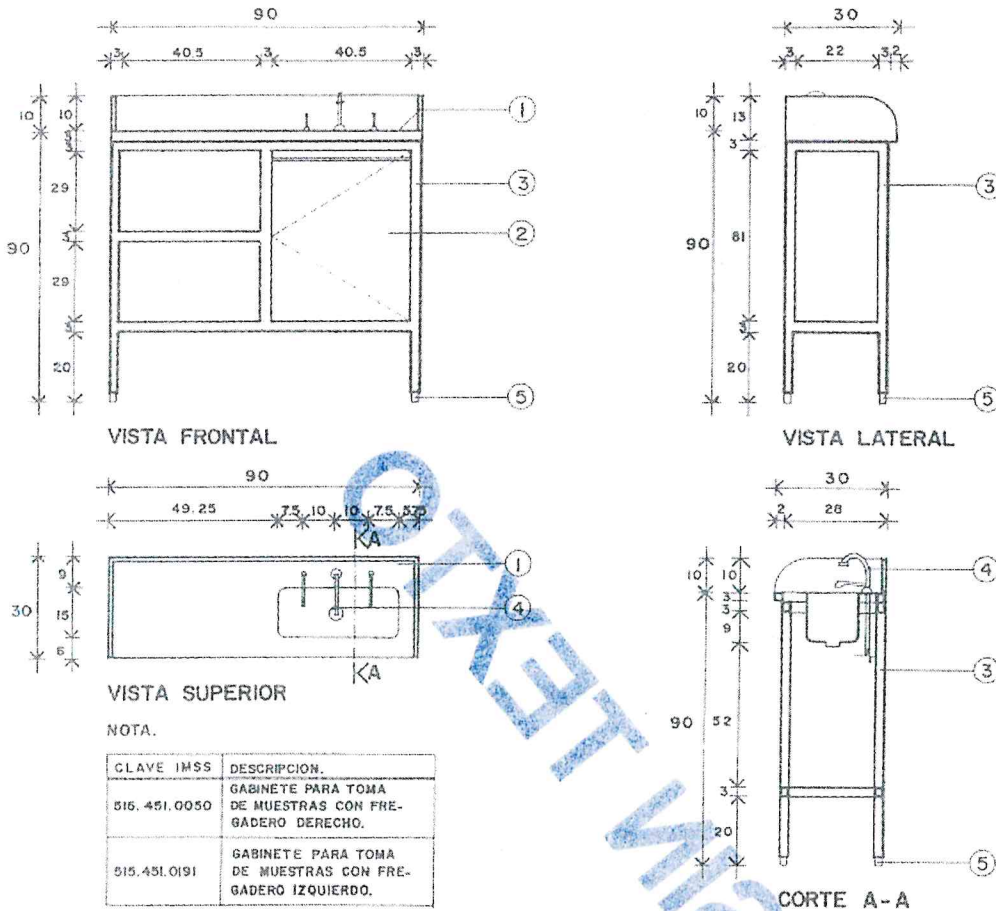

DIMENSIONES GENERALES
90 x 30 x 90 cm

A PAÑOS



A EJES



ACOT. cm

ESCALA GRAFICA:
0 10 30 50 cm

FECHA: 2004

PERSPECTIVA

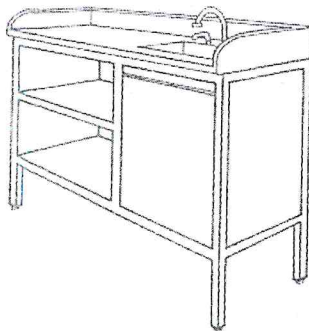

ESPECIFICACIONES

1. CUBIERTA DE LAMINA DE ACERO INOXIDABLE TIPO AISI-304 CALIBRE N° 10, CON RESPALDO Y LATERALES DE LAMINA DE ACERO INOXIDABLE TIPO AISI-304 CALIBRE N° 14 CON CARA Y CANTOS PULIDOS, FREGADERO DE 32x15x15cm, CONTRA DE LAVABO DE 32mm (1 1/4") DE DIAMETRO, ACABADO CROMADO.
2. CUERPO, ENTREPAÑO Y PUERTA CON JALADERA INTEGRAL DE LAMINA DE ACERO CALIBRE N° 20, ACABADO EN PINTURA COLOR GRIS*.
3. ESTRUCTURA DE PERFIL TUBULAR CUADRADO DE LAMINA DE ACERO CALIBRE N° 18 DE 32x32mm (1 1/4" x 1 1/4") ACABADO EN PINTURA COLOR GRIS*.
4. MEZCLADORA METALICA VERTICAL DE CUELLO DE GANSO, Y LLAVES DE ALETA CORTA ACABADO CROMADO.
5. REGATON DE ALUMINIO DE 25mm (1") DE DIAMETRO, CON ALTURA AJUSTABLE.

NOTA:

TOLERANCIAS EN LAS DIMENSIONES GENERALES \pm 0.0 cm.
APLICAR LOS SIGUIENTES INCISOS DE LAS "NORMAS DE CALIDAD PARA MOBILIARIO"
IMSS JCC-51 MAYO 1986: 03.01.01-03.01.02a-04.01b-05.01.01-05.01.02-05.01.05-05.02.01-05.02.02-05.02.03-05.03.18-05.03.21-06a-07.06-07.09-08
* SEGUN MUESTRA IMSS



SIN TEXTO

TIPO DE UNIDAD:	CLAVE IMSS	DESCRIPCION
UNIDADES MEDICAS	VER NOTA	MESA BAJA DE 60 ó 90 ó 120 ó 150 ó 180 ó 210 ó 230cm CON CUBIERTA DE ACERO INOXIDABLE

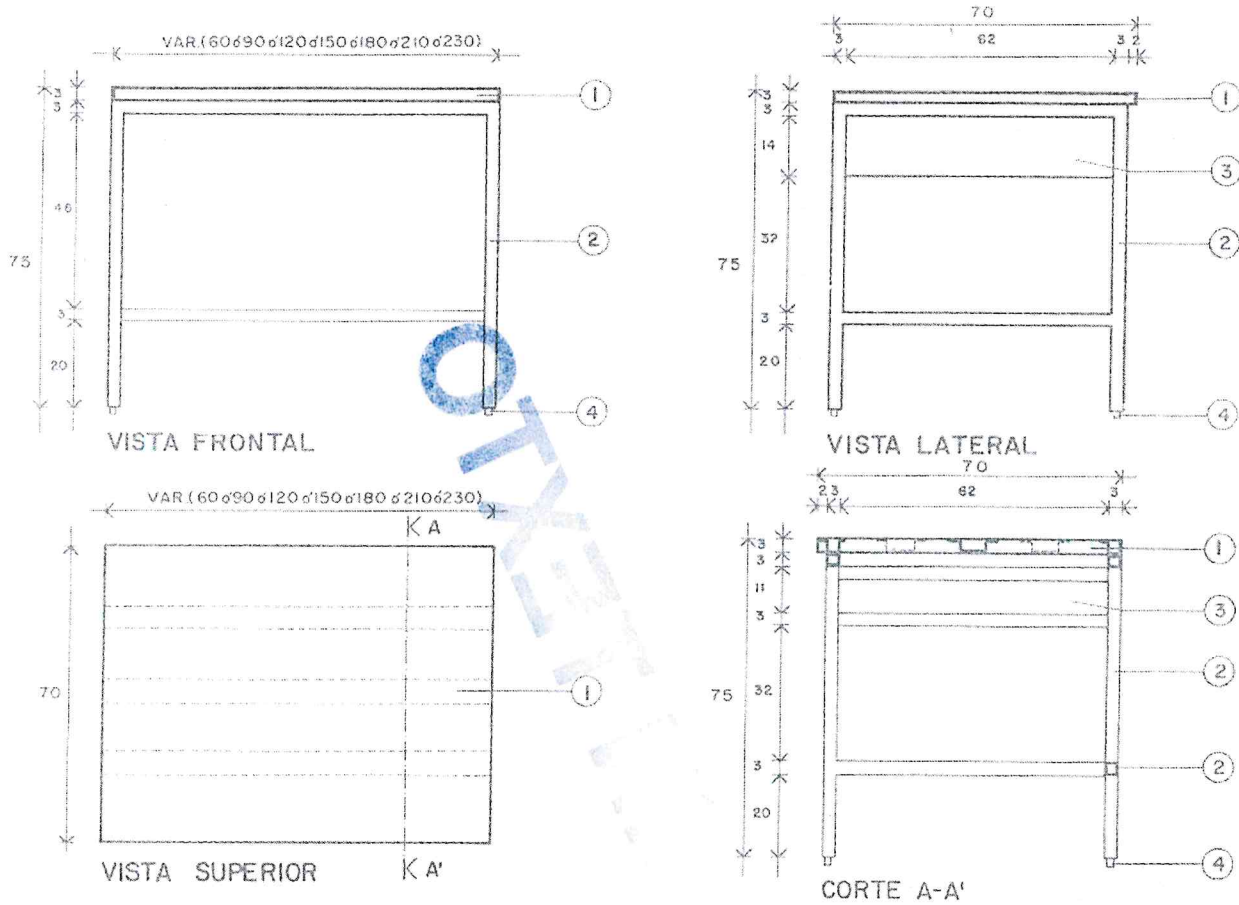

DIMENSIONES GENERALES VAR (60 ó 90 ó 120 ó 150 ó 180 ó 210 ó 230 x 70 x 75 cm	A PAÑOS	A EJES	ACOT. cm	ESCALA GRAFICA: 0 5 10 20 40cm	FECHA: 2004
--	---------	--------	----------	--	--------------------

PERSPECTIVA

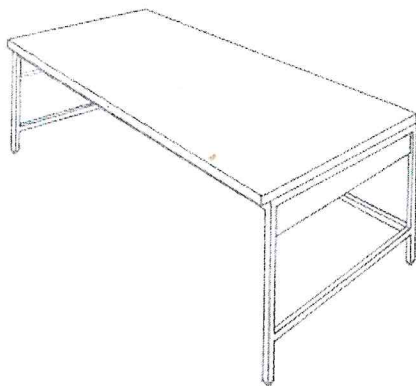

ESPECIFICACIONES

- CUBIERTA LISADE ACERO INOXIDABLE TIPO AISI-304 CALIBRE N° 16, ACABADO PULIDO CON RECUBRIMIENTO (TIPO APCOSEAL O SIMILAR) EN LA PARTE INFERIOR
- ESTRUCTURA DE PERFIL TUBULAR CUADRADO DE LAMINA DE ACERO CAL. N° 18 DE 32 x 32 mm (1 1/4" x 1 1/4") ACABADO EN PINTURA COLOR GRIS*
- LAMINA DE ACERO CAL. 20, ACABADO EN PINTURA COLOR GRIS*.
- REGATON DE ALUMINIO DE 25mm (1") DE DIAMETRO, CON ALTURA AJUSTABLE

NOTA:

TOLERANCIAS EN LAS DIMENSIONES GENERALES ±10cm
 APLICAR LOS SIGUIENTES INCISOS DE LAS "NORMAS DE CALIDA PARA MOBILIARIO"
 IMSS JCC-31 MAYO 1988: 03.01.01-03.01.02a-04.01a-05.01.01-05.01.02-05.01.03-05.02.01
 05.02.02-05.02.03-05.03.18-06a-07.00-07.09-08
 X SEGUN MUESTRA IMSS

CLAVE IMSS	DESCRIPCION
515.619.0455	MESA BAJA DE 60cm CON CUBIERTA DE ACERO INOXIDABLE
515.619.0794	MESA BAJA DE 90cm CON CUBIERTA DE ACERO INOXIDABLE
515.619.0802	MESA BAJA DE 120cm CON CUBIERTA DE ACERO INOXIDABLE
515.619.0810	MESA BAJA DE 150cm CON CUBIERTA DE ACERO INOXIDABLE
515.619.0828	MESA BAJA DE 180cm CON CUBIERTA DE ACERO INOXIDABLE
515.619.0836	MESA BAJA DE 210cm CON CUBIERTA DE ACERO INOXIDABLE
515.619.1154	MESA BAJA DE 230cm CON CUBIERTA DE ACERO INOXIDABLE

NOTA: PARA LAS DIMENSIONES DE 210 Y 230cm LLEVARA 3 REFUERZOS LONGITUDINALES INDICADO CON LINEA INTERMITENTE EN EL DIBUJO.



SIN TEXTO



TIPO DE UNIDAD:	CLAVE IMSS	DESCRIPCION
UNIDADES MEDICAS	VERNOTA	MESA BAJA DE 60 ó 90 ó 120 ó 150 ó 180 ó 210 ó 230cm CON CUBIERTA DE ACERO INOXIDABLE

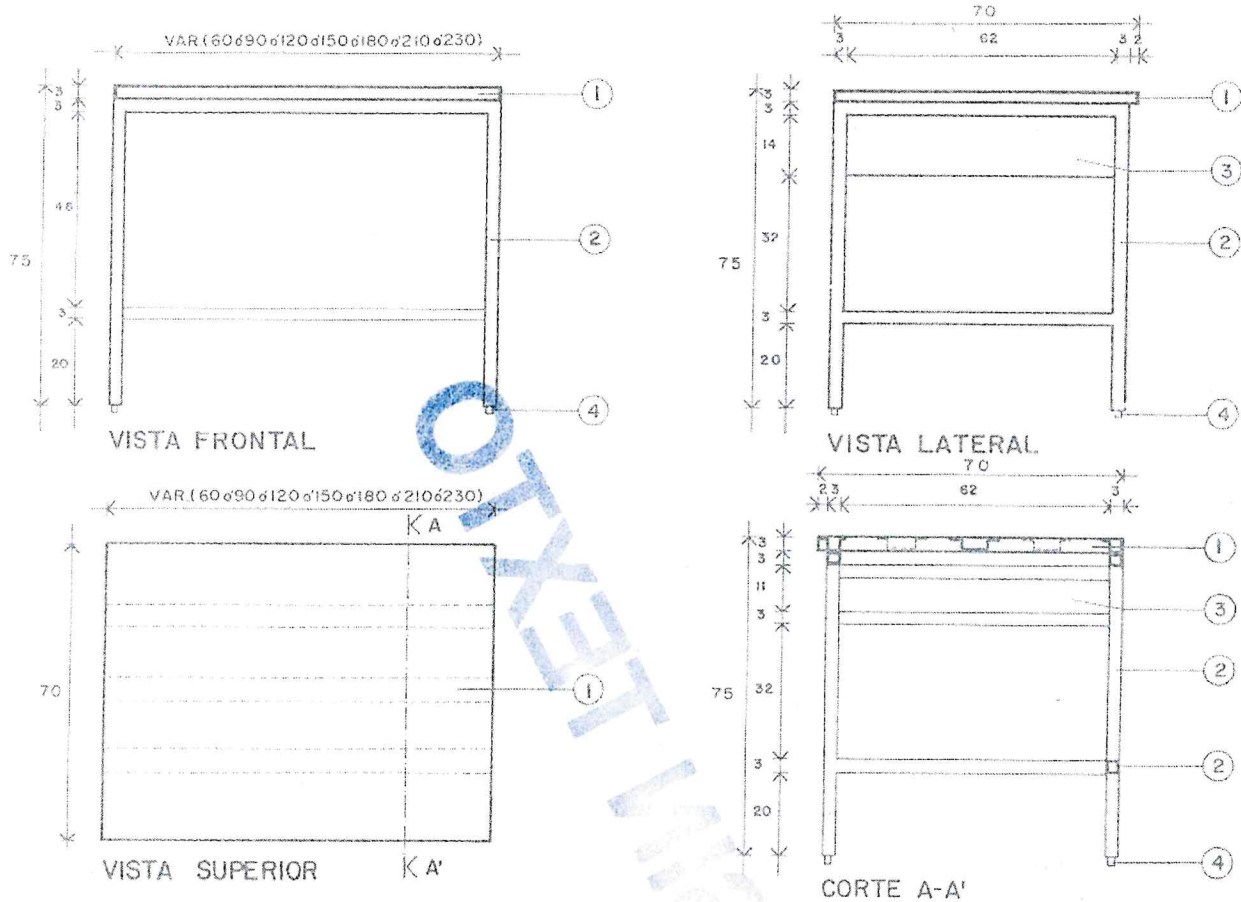

DIMENSIONES GENERALES VAR (60 ó 90 ó 120 ó 150 ó 180 ó 210 ó 230 x 70 x 75 cm	A PAÑOS	A EJES	ACOT. cm	ESCALA GRAFICA: 0 5 10 20 40cm	FECHA: 2004
--	---------	--------	----------	--	--------------------

PERSPECTIVA

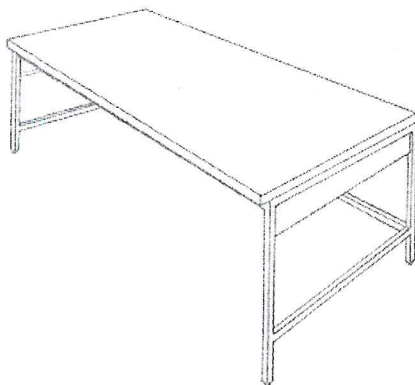

ESPECIFICACIONES

- CUBIERTA LISADE ACERO INOXIDABLE TIPO AISI-304 CALIBRE N° 16, ACABADO PULIDO CON RECUBRIMIENTO (TIPO APOSEAL O SIMILAR) EN LA PARTE INFERIOR
- ESTRUCTURA DE PERFIL TUBULAR CUADRADO DE LAMINA DE ACERO CAL. N° 18 DE 32 x 32 mm (1 1/4" x 1 1/4") ACABADO EN PINTURA COLOR GRIS*
- LAMINA DE ACERO CAL. 20, ACABADO EN PINTURA COLOR GRIS*.
- REGATON DE ALUMINIO DE 25mm (1") DE DIAMETRO, CON ALTURA AJUSTABLE

NOTA:

TOLERANCIAS EN LAS DIMENSIONES GENERALES ±10cm
 APLICAR LOS SIGUIENTES INCISOS DE LAS "NORMAS DE CALIDA PARA MOBILIARIO"
 IMSS JCC-51 MAYO 1986-03.01.01-03.01.02a-04.01b-05.01.01-05.01.02-05.01.05-05.02.01
 05.02.02-05.02.03-05.03.18-06a-07.06-07.09-08
 * SEGUN MUESTRA IMSS

CLAVE IMSS	DESCRIPCION
515.619.0455	MESA BAJA DE 60cm CON CUBIERTA DE ACERO INOXIDABLE
515.619.0794	MESA BAJA DE 90cm CON CUBIERTA DE ACERO INOXIDABLE
515.619.0802	MESA BAJA DE 120cm CON CUBIERTA DE ACERO INOXIDABLE
515.619.0810	MESA BAJA DE 150cm CON CUBIERTA DE ACERO INOXIDABLE
515.619.0828	MESA BAJA DE 180cm CON CUBIERTA DE ACERO INOXIDABLE
515.619.0836	MESA BAJA DE 210cm CON CUBIERTA DE ACERO INOXIDABLE
515.619.1164	MESA BAJA DE 230cm CON CUBIERTA DE ACERO INOXIDABLE

NOTA: PARA LAS DIMENSIONES DE 210 Y 230cm LLEVARA 3 REFUERZOS LONGITUDINALES INDICADO CON LINEA INTERMITENTE EN EL DIBUJO.



SIN TEXTO



Tipo de unidad	Clave IMSS	Descripción
Unidades Médicas	513.621.3076	Mesa de 150 cm para atención al recién nacido

Grupo	Mobiliario Médico	
Áreas o Locales de Uso	Sala de procedimientos	
Dimensiones Generales	Frente 150 cm, Profundidad 60 cm, Altura 90 cm.	
Capacidad de Carga	85 kg.	
Descripción Técnica	Colchoneta	De 115 x 55 x 5 cm, fabricada con espuma de poliuretano flexible de una pieza con 7 cm de espesor, densidad de 24 kg/cm3;
	Cubierta	Fabricada en acero inoxidable, AISI 304, calibre No. 16, con separador intermedio;
	Cuerpo	Fabricado en acero inoxidable, AISI 304, calibre No. 20;
	Estructura	Fabricada en tubo cuadrado de acero inoxidable, AISI 304, calibre No. 18 de 32 x 32 mm (1 1/4" x 1 1/4");
	Regatones	Fabricados en acero inoxidable con base de nitrilo sanitario blanco de 25.4 mm (1") de diámetro., con altura ajustable.
Acabados	Acero inoxidable, AISI 304	Cepillado pulido sanitario;
	Colchoneta	Forrada con polipiel tipo alergénico, antibacterial, fungiestático, impermeable y retardante al fuego sellada por ultrasonido, no debe contener costuras o puntos que permitan el paso de fluidos, debe tener ventilas selladas por ultrasonido;
	Regatones	Antiderrapantes
Sistema de ensamble	Acero inoxidable, AISI 304	A base de soldadura TIG (Argón con aporte de acero inoxidable tipo 308 "i" de 3/8")
Certificados	De manufactura o producción,	ISO 9001 Vigente, Sistema de gestión de calidad;
	Para las normas o certificados solicitados deberán de cumplir con lo siguiente:	Para artículos nacionales el certificado debe ser emitido por un organismo de certificación acreditado por la Entidad Mexicana de Acreditación (EMA). Para artículos internacionales el certificado debe ser emitido por un organismo oficial acreditado por el país de origen.
Tolerancias	En las dimensiones generales de +/- 10%	

Perspectiva del Artículo
 Imágenes representativas y no indican diseño específico.

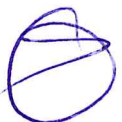
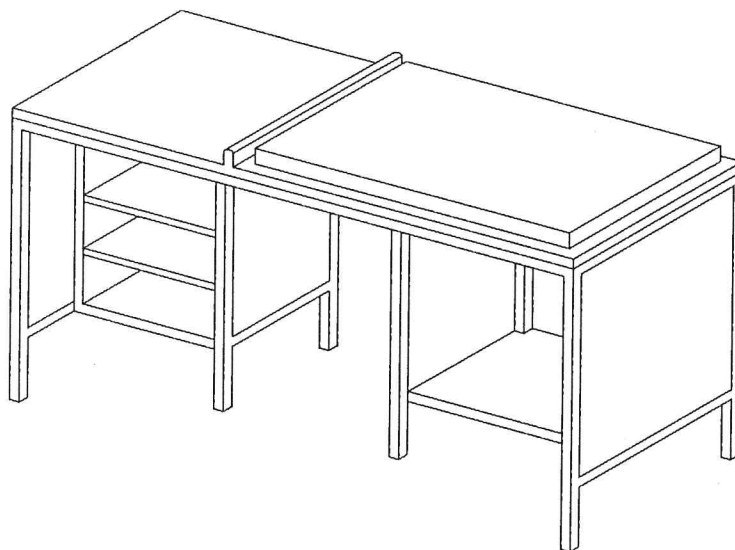



DIRECCIÓN DE ADMINISTRACIÓN
COORDINACIÓN DE INFRAESTRUCTURA INMOBILIARIA
COORDINACIÓN TÉCNICA DE PROYECTOS Y CONSTRUCCIÓN DE INMUEBLES
DIVISION DE PROYECTOS
SUBJEFATURA DE DIVISIÓN DE INVESTIGACIÓN, EQUIPAMIENTO Y DESARROLLO DE
PROYECTOS SUSTENTABLES
ÁREA DE ESPECIFICACIONES TÉCNICAS Y SEGUIMIENTO A PROYECTOS

1/1

Tipo de unidad	Clave IMSS	Descripción
Unidades Médicas	513.621.3076	Mesa de 150 cm para atención al recién nacido

Anexo No. 3.2 (RELACION Y CANTIDAD DE MUEBLES)

No.	Código	Cantidad	Equipo	Cantidad
1	53200015	20126	BANDEJA	1
2	51300027	20202	BANQUETA DE ALTURA	22
3	51900126	20127	BAÑO DE ARTESA (IZQUIERDO)	5
4	51900034	16658	BASCULA CON ESTADIMETRO	16
5	51900034	16659	BASCULA PESA BEBE	1
6	51900054	18627	CAMA INDIVIDUAL METALICA	1
7	53100083	20547	CARRO PARA CURACIONES EN ABS	1
8	51200015	20549	CARRO PARA ROPA SUCIA CON TAPA Y APERTURA DE PEDAL	49
9	51200007	16795	CARRO CAJONERO	55
10	53100075	16674	CARRO CAMILLA PARA ADULTOS	11
11	53100075	16673	Carro camilla para menores	1
12	53100075	16682	CARRO CAMILLA TIPO TRANSFER (LATERAL)	1
13	51900082	20212	CARRO CUNA CON BASINET DE ACRILICO	7
14	51200008	20024	CARRO DISTRIBUCION DE MUESTRAS	50
15	51200009	20136	CARRO PARA CURACIONES	2
16	51200009	19252	CARRO PARA CURACIONES	2
17	53100083	19247	CARRO PARA MEDICAMENTOS	2
18	51200010	19127	CARRO PARA ROPA LIMPIA	19
19	51200012	16677	CARRO PORTAEXPEDIENTES	2
20	25400109	20142	CEPILLERA PARA USO QUIRURGICO	12
21	53200053	20146	COMODO PARA MENORES	57
22	21600012	16691	CUBETA DE 12 LITROS DE ACERO INOXIDABLE	25
23	53100378	20203	DIVAN (CHAISSE LONGUE)	2
24	51100025	19248	ESTANTE GUARDA ESTERIL DE 90 cm	2
25	51100025	20149	ESTANTE GUARDA ESTERIL DE 90 cm	1
26	51100031	20025	GABINETE PARA TOMA DE MUESTRAS	11
27	51100031	19726	GABINETE PARA TOMA DE MUESTRAS CON FREGADERO IZQUIERDO	7
28	53100191	20153	JABONERA DE PEDAL	2
29	51900143	16700	LAMPARA DE LUZ INTENSA	15
30	51900144	20155	LAMPARA DE PIE RODABLE	1
31	53100208	19719	LAVABO DOBLE PARA CIRUJANOS	9
32	24800045	20158	LAVABO PASTEUR DERECHO DE 90 cm	15
33	24800045	20159	LAVABO PASTEUR IZQUIERDO DE 90 cm	12
34	51900153	18628	LITERAS METALICAS	8
				16



Anexo No. 3.2 (RELACIÓN Y CANTIDAD DE MUEBLES)

Nº	GRUPO	P.A.N.	C.M.	Equipo	Cantidad
35	51900126	16770	513.621.2353.01.01	MESA ALTA DE 150 CM CON FREGADERO CENTRAL Y CAJONES	1
36	51100040	20621	515.619.1876.00.01	MESA ALTA DE 120 CM SIN RESPALDO Y PUERTAS ABATIBLES.	1
37	51100040	20026	515.619.1195.00.01	MESA ALTA DE 150 CM CON CAJONERA LATERAL	11
38	51900126	20169	513.621.2649.00.01	MESA ALTA DE 150 CM CON RESPALDO Y FREGADERO IZQUIERDO	3
39	51900126	19926	513.621.2508.00.01	MESA ALTA DE 180 CM CON RESPALDO, CAJONES CENTRALES Y PUERTAS ABATIBLES LATERALES	1
40	51100040	20613	515.619.1792.00.01	MESA ALTA DE 180 CM CON RESPALDO, CAJONES CENTRALES Y PUERTAS ABATIBLES LATERALES	7
41	51100040	20627	515.619.1937.00.01	MESA ALTA DE 180 CM SIN RESPALDO, CAJONES CENTRALES Y PUERTAS ABATIBLES LATERALES.	7
42	51100040	16849	515.619.0893.01.01	MESA ALTA DE 180 CM. CON RESPALDO	1
43	51900126	19747	513.621.1975.01.01	MESA ALTA DE 180 CM. CON RESPALDO Y FREGADERO DERECHO	1
44	51900126	19749	513.621.1991.01.01	MESA ALTA DE 180 CM. CON RESPALDO Y FREGADERO IZQUIERDO	1
45	51100040	19156	515.619.0810.02.01	MESA BAJA DE 150 CM. CON CUBIERTA DE ACERO INOXIDABLE	3
46	51100040	19157	515.619.0828.02.01	MESA BAJA DE 180 CM. CON CUBIERTA DE ACERO INOXIDABLE	1
47	51100040	16845	515.619.0851.01.01	MESA BAJA DE 180 CM. CON CUBIERTA DE MADERA	1
48	51100040	19159	515.619.1164.02.01	MESA BAJA DE 230 cm CON CUBIERTA DE ACERO INOXIDABLE	7
49	51100040	19154	515.619.0794.02.01	MESA BAJA DE 90 cm CON CUBIERTA DE ACERO INOXIDABLE	1
50	51100040	20321	515.619.1417.00.01	MESA BAJA DE 90 CM CON CUBIERTA DE ACERO INOXIDABLE	1
51	51100040	20337	515.619.1574.00.01	MESA BAJA DE APOYO DE 150 CM CON CUBIERTA DE ACERO INOXIDABLE	2
52	51100040	19250	513.621.0100.02.01	MESA CARRO ANESTESIOLOGO	9
53	51100040	20295	513.621.3006.00.01	MESA CON CUBIERTA DE LAMINADO PLASTICO. FRENTE 180 CM	1
54	51900126	16712	513.621.0118.01.01	MESA CON FREGADERO , DEPOSITO DE HIELO Y BAÑO MARIA	12
55	51100040	20302	513.621.3076.00.01	MESA DE 150 cm. PARA ATENCION A RECEN NACIDO	4
56	51900126	20165	513.621.2606.00.01	MESA INTEGRAL DE 120 CM CON RESPALDO Y FREGADERO DERECHO	7
57	51100040	20184	513.621.2792.00.01	Mesa para exploracion pediátrica	1
58	51100040	16743	513.621.1876.01.01	MESA PARA INSTRUMENTAL QUIRURGICO	11
59	51100040	20186	513.621.2813.00.01	MESA PARA REHIDRATACION	4
60	51100040	16739	513.621.1603.01.01	MESA PASTEUR	1
61	51100040	19130	513.621.2451.00.01	MESA PUENTE	173
62	51100040	16741	513.621.1660.01.01	MESA PUENTE CON CREMALLERA	3
63	51100040	16742	513.621.1702.01.01	Mesa rígida de madera	1
64	51100039	16771	513.626.0287.01.01	MODULO PARA CONSULTORIO MEDICO DERECHO	4
65	51100039	16772	513.626.0295.01.01	MODULO PARA CONSULTORIO MEDICO IZQUIERDO	5
66	51900126	20577	513.632.0044.00.01	MUEBLE INTEGRAL ALTO DE 150 CM CON RESPALDO Y FREGADERO DERECHO	5
67	53100273	16775	513.731.0305.01.01	PORTACUBETA RODABLE	2
68	53100360	16790	513.907.0055.01.01	PORTAVENOCULIS RODABLE	2



Anexo No. 3.2 (RELACION Y CANTIDAD DE MUEBLES)

No.	Clave CIEPO	Cantidad	Equipo	Cantidad
69	53100360	20206	PORTAVENOCLISIS RODABLE	36
70	51100087	19421	REPISA ABATIBLE PARA TOMA DE MUESTRAS	7
71	51100087	16778	REPISA DE 120 CM. CONTRA MURO	1
72	51100091	16824	SILLA CAMA PARA DONADORES DE SANGRE	4
73	53100300	16785	Silla de ruedas plegable con descansapiés	23
74	53100302	20589	SILLÓN DE EXTRACCIONES	6
75	25400537	20200	VASO DE 140 CENTIMETROS CUBICOS PARA MEDICAMENTOS	4
76	25400537	16792	VASO DE 30 CENTIMETROS CUBICOS PARA MEDICAMENTOS.	128
77	51100039	20597	VESTIDOR CON ARMARIO PARA CONSULTORIO.	1
78	51300279	16826	VITRINA DE 75 CM. CONTRA MURO	3
79	51300279	16833	VITRINA DE 90 CM CONTRA MURO	3
				953

[Handwritten signature]

ANEXOS
DIVISION DE CONTRATOS

Atentamente

[Handwritten signature]

Ing. Arq. María de Lourdes Segundo-Juárez
Titular de la Coordinación Técnica de
Proyectos y Construcción de Inmuebles

[Handwritten mark]



GOBIERNO DE
MÉXICO



DIRECCIÓN DE ADMINISTRACIÓN
Unidad de Adquisiciones
Coordinación de Adquisición de Bienes
y Contratación de Servicios
Coordinación Técnica de Adquisición de
Bienes de Inversión y Activos
División de Equipo y Mobiliario Médico

LICITACIÓN PÚBLICA ELECTRÓNICA INTERNACIONAL BAJO LA COBERTURA DE LOS TRATADOS DE LIBRE COMERCIO, CON CAPITULO DE COMPRAS GUBERNAMENTALES
NÚMERO DE IDENTIFICACIÓN EN COMPRANET: LA-0506YR040-ETI-2022
ADQUISICIÓN DE MOBILIARIO MÉDICO Y DE LABORATORIO CON RELACIÓN AL HOSPITAL GENERAL DE ZONA 176 GAMAS, EN LA CIUDAD DE PACHUCA, DE SOTO, HIDALGO

Predicción	Numeral	Debe decir					Debe decir						
		Con.	Clave PRE	Clave SAI	Equipo	Cantidad	Visita a Instalaciones Institucionales	Con.	Clave PRE	Clave SAI	Equipo	Cantidad	Visita a Instalaciones Institucionales
		27	19726	515.451.0191.01.01	GABINETE PARA TOMA DE MUESTRAS CON FREGADERO IZQUIERDO	2	Si Req.	27	19726	515.451.0191.01.01	GABINETE PARA TOMA DE MUESTRAS CON FREGADERO IZQUIERDO	2	No. Req.
		31	19719	513.580.0109.01.01	LAVABO DOBLE PARA CIRUJANOS	15	Si Req.	31	19719	513.580.0109.01.01	LAVABO DOBLE PARA CIRUJANOS	15	No. Req.
		32	20158	513.580.0667.00.01	LAVABO PASTEUR DERECHO DE 90 cm	12	Si Req.	32	20158	513.580.0667.00.01	LAVABO PASTEUR DERECHO DE 90 cm	12	No. Req.
		33	20159	513.580.0672.00.01	LAVABO PASTEUR IZQUIERDO DE 90 cm	8	Si Req.	33	20159	513.580.0672.00.01	LAVABO PASTEUR IZQUIERDO DE 90 cm	8	No. Req.
		35	16770	513.621.2353.01.01	MESA ALTA DE 150 CM CON FREGADERO CENTRAL Y CAJONES	1	Si Req.	35	16770	513.621.2353.01.01	MESA ALTA DE 150 CM CON FREGADERO CENTRAL Y CAJONES	1	No. Req.
		38	20169	513.621.2649.00.01	MESA ALTA DE 150 CM CON RESPALDO Y FREGADERO IZQUIERDO	3	Si Req.	38	20169	513.621.2649.00.01	MESA ALTA DE 150 CM CON RESPALDO Y FREGADERO IZQUIERDO	3	No. Req.
		39	19926	513.621.2508.00.01	MESA ALTA DE 180 CM CON FREGADERO CENTRAL Y CAJONES	1	Si Req.	39	19926	513.621.2508.00.01	MESA ALTA DE 180 CM CON FREGADERO CENTRAL Y CAJONES	1	No. Req.
		43	19747	513.621.1975.01.01	MESA ALTA DE 180 CM CON RESPALDO Y FREGADERO DERECHO	1	Si Req.	43	19747	513.621.1975.01.01	MESA ALTA DE 180 CM CON RESPALDO Y FREGADERO DERECHO	1	No. Req.
		44	19749	513.621.1991.01.01	MESA ALTA DE 180 CM CON RESPALDO Y FREGADERO IZQUIERDO	1	Si Req.	44	19749	513.621.1991.01.01	MESA ALTA DE 180 CM CON RESPALDO Y FREGADERO IZQUIERDO	1	No. Req.
		54	16712	513.621.0118.01.01	MESA CON FREGADERO, DEPOSITO DE HIELO Y BAÑO MARIA	12	Si Req.	54	16712	513.621.0118.01.01	MESA CON FREGADERO, DEPOSITO DE HIELO Y BAÑO MARIA	12	No. Req.
		56	20165	513.621.2606.00.01	MESA INTEGRAL DE 120 CM CON RESPALDO Y FREGADERO DERECHO	7	Si Req.	56	20165	513.621.2606.00.01	MESA INTEGRAL DE 120 CM CON RESPALDO Y FREGADERO DERECHO	7	No. Req.
		66	20577	513.632.0044.00.01	MUEBLE INTEGRAL ALTO DE 150 CM CON RESPALDO Y FREGADERO DERECHO	5	Si Req.	66	20577	513.632.0044.00.01	MUEBLE INTEGRAL ALTO DE 150 CM CON RESPALDO Y FREGADERO DERECHO	5	No. Req.

ANEXO No. 3.3 REQUISITOS GENERALES PARA MUEBLES

1

Anexo No. 3.A (DIRECCIÓN DE ENTREGA)

DATOS DE ENTREGA		DATOS DE ADMINISTRACIÓN DE CONTRATO		DATOS DE CONTACTO	
NO.	UBICACIÓN	UBICACIÓN	PERSONA	CARGO	DATOS DE CONTACTO
1	Hidalgo Pachuca Hospital General de Zona No. 36	Boulevard Felipe Ángeles No. 1102, Fraccionamiento Aeropuerto, Municipio de Pachuca de Soto, Hidalgo, C.P. 42083. Previa coordinación con el Administrador del Contrato.	Uc. Mario Enrique Rodríguez Puente, Titular de la Jefatura de Servicios Administrativos	Administrador de Contrato	mario.rodriguez@imss.gob.mx 771 718 9834 xt. 13311
			Arq. William Skewes Castillo Encargado del Departamento de Construcción y P.I.	Auxiliar	william.skewes@imss.gob.mx 771 718 9834 xt. 13312

Atentamente

Ing. Arq. María de Lourdes Segura Julio
 Titular de la Coordinación Técnica de
 Proyectos y Construcción de Inmuebles

ANEXOS
 DIVISIÓN DE CONTRATOS

SIN TEXTO

DIVISION DE COMPTROL
ANEXOS



ANEXO DOS. TÉRMINOS Y CONDICIONES

a) Vigencia:

La vigencia del contrato, será a partir del día natural siguiente al acto de fallo y hasta el 31 de diciembre de 2022. Las obligaciones respecto de las garantías de los bienes contraídas por el Proveedor, tendrán la vigencia de **24 meses**, contado a partir de la entrega, conforme al **Anexo 3.4 "Dirección de entrega"**, previa coordinación con el Administrador del Contrato.

b) Plazo de entrega del bien:

El plazo de entrega de los bienes a entera satisfacción del Instituto, será de **"20 días naturales, contados a partir del día natural siguiente de la notificación de fallo"**, conforme al **Anexo 3.4 "Dirección de entrega"**, previa coordinación con el Administrador del Contrato; deberá hacer la instalación, puesta en operación de los bienes adjudicados y capacitación al personal del Instituto, establecidos en los presentes términos y condiciones, para los casos en que sea aplicable.

c) Mecanismo de evaluación de proposiciones.

Para el total de las claves, se solicita que el Área Contratante estime la aplicación del Criterio Binario, de conformidad con el Artículo 36, segundo párrafo de la LAASSP y el 51, segundo párrafo de su Reglamento, para lo cual se pone a consideración la Justificación relativa a dicho mecanismo en el **Anexo No. 1.2 "Criterio de evaluación"**.

Para efectos de la Evaluación de las Características Técnicas, se procederá al análisis integral y exhaustivo de la propuesta técnica, tomando en consideración los siguientes criterios:

1. Se corroborará la inclusión y legibilidad de la totalidad de la documentación técnica del participante, solicitada en el presente procedimiento.
2. Se verificará la descripción técnica del licitante, integrada en el **Anexo 4.1 "Formato de la descripción amplia y detallada de los bienes ofertados"**, la cual deberá ser legible, amplia y detallada de los bienes ofertados, conforme a lo precisado en el Instructivo de Llenado.
3. Se comprobará la inclusión de la(s) marca(s), modelo(s) y fabricante(s) indicados en el "Descripción amplia y detallada de los bienes ofertados y la congruencia que guarda con los anexos técnicos, folletos, catálogos, fotografías, instructivos y/o manuales del fabricante, que envíe el licitante como sustento. **(Anexo 4.1)**

ANEXOS DIVISIÓN DE CONTRATOS



4. Se comprobará la congruencia entre la descripción técnica del licitante, indicada en el **Anexo 4.1 "Formato de la descripción amplia y detallada de los bienes ofertados"**, incluyendo marca(s), modelo(s) y fabricante(s) y los documentos presentados para acreditar los requisitos establecidos, tanto para el inciso d) "Licencias, permisos, registros, certificados o autorizaciones que debe cumplir o aplicarse al bien o servicio a contratar", contenido en los presentes Términos y Condiciones; como para el inciso e) "Norma Oficial Mexicana, Norma Mexicana, Norma Internacional, Norma de Referencia o Especificación Técnica, que resulte aplicable a los bienes".

d) Licencias, permisos, registros, certificados o autorizaciones que debe cumplir o aplicarse al bien o servicio a contratar.

Para aquellos bienes ofertados, de origen Nacional o Internacional, los licitantes deberán adjuntar a su propuesta técnica la documentación en los términos siguientes:

3. Para la totalidad de las partidas, será requisito presentar copia simple del Certificado de calidad ISO-9001 vigente, en el que se deberá identificar:
 - Tipo y número de certificado.
 - Nombre y dirección de la empresa que se certifica.
 - Alcance.
 - Fecha de emisión.
 - Vigencia o fecha de vencimiento.
 - Nombre y firma autógrafa de la persona que emite el certificado.

El alcance deberá amparar la fabricación de bienes de iguales o similares características a los solicitados en los presentes Términos y Condiciones, y ofertados por el licitante.

4. Para los bienes fabricados en su totalidad o que cuenten con componentes en madera, será requisito presentar copia simple del Certificado que acredite el origen, custodia y manejo sustentable de la madera empleada en la fabricación del mobiliario médico y de laboratorio.
 - Tipo y número de certificado.
 - Nombre y dirección de la empresa que se certifica.
 - Alcance.
 - Fecha de emisión.
 - Vigencia o fecha de vencimiento.
 - Nombre y firma autógrafa de la persona que emite el certificado.

ANEXOS
DIVISION DE CONTRATOS



El alcance deberá amparar la fabricación de bienes de iguales o similares características a los solicitados en los presentes Términos y Condiciones, y ofertados por el licitante.

5. Copia simple del o los Certificados indicados en el **Anexo No. 3.1 "Cédulas de Descripción de Muebles"**.

La documentación que acredite lo solicitado, deberá ser completa y, en caso de estar en idioma diferente al español deberá presentar la traducción simple al español, en el entendido de que la traducción podrá contener únicamente las páginas, secciones y/o párrafos que soporten sus proposiciones. Asimismo, la documentación presentada, deberá estar vigentes en el Acto de Presentación y Apertura de Proposiciones.

En cualquier caso, el Instituto se reserva el derecho de verificar en cualquier tiempo durante el procedimiento y posterior a su adjudicación, cualquier documentación presentada, con la intención de corroborar la veracidad de la información proporcionada por el licitante.

e) Folletos, catálogos, fotografías, manuales entre otros, en caso de que se requieran para comprobar las especificaciones técnicas requeridas.

Para corroborar las especificaciones y requisitos de los bienes, se requiere que el licitante presente anexos técnicos, folletos, catálogos, fotografías, imágenes, instructivos y/o manuales del fabricante, los cuales deberán corresponder, con la(s) marca(s) y modelo(s) y/o número(s) de parte(s) y/o número(s) de catálogo(s) y con la descripción técnica enunciadas por el licitante, tal documentación deberá ser completa y, en caso de estar en idioma diferente al español deberá proporcionar la traducción simple al español, sin que altere, modifique o distorsione el contenido y/o alcance del documento traducido, en el entendido de que la traducción podrá contener únicamente las páginas, secciones y/o párrafos que soporten sus proposiciones.

En caso de presentar imágenes y/o fotografías para corroborar las especificaciones y requisitos ofertados, se precisa que el licitante deberá comprobar que existe la debida correspondencia entre la imagen y/o fotografía y el bien ofertado.

f) Visitas a las instalaciones institucionales, donde se suministrarán o colocarán los bienes o donde se prestarán los servicios, en su caso.

No aplica.

g) Visitas a las instalaciones de los licitantes.

No aplica

h) Las penas convencionales.

ANEXOS
DIVISIÓN DE CONTRATOS





El Instituto aplicará pena convencional por cada día natural de atraso en el cumplimiento de las obligaciones del Proveedor, según corresponda, de acuerdo a lo siguiente:

- Por el atraso, por causas atribuibles al Proveedor, en entrega de los bienes a entera satisfacción del Instituto en los plazos previstos de los presentes Términos y Condiciones, ya sea por atraso en la entrega de los bienes en el destino final de los bienes, por el equivalente al 2.5% por día, sin incluir el IVA.
- Por el atraso, por causas atribuibles al Proveedor, en la reposición del bien(es) dentro del plazo señalado en el apartado de Plazo y condiciones de canje o devolución del bien, de los presentes Términos y Condiciones, por el equivalente al 2.5% por día, sin incluir el IVA.
- Por el atraso, por causas atribuibles al Proveedor, por la reparación de los bienes y/o sus accesorios a través del mantenimiento correctivo solicitado por personal del Instituto dentro del plazo señalado en el apartado j.

i) En su caso, mecanismos requeridos al proveedor para responder por defectos o vicios ocultos de los bienes o de la calidad de los servicios.

El licitante, durante la vigencia de la garantía del bien y su correcto funcionamiento, se compromete a responder ante la presentación en los bienes recibidos a entera satisfacción del Instituto, por defectos o vicios ocultos en el bien(s) de que se trate, a través del siguiente mecanismo:

Por conducto de los responsables administrativos del **Hospital General de Zona 170 camas, en la Ciudad de Pachuca de Soto, Hidalgo**, así como del administrador del contrato, podrá solicitar al Proveedor, el canje de los bienes que presenten defectos a simple vista o de fabricación, especificaciones distintas a las establecidas en el contrato o calidad inferior a la propuesta, vicios ocultos o bien, cuando el área usuaria manifieste alguna queja en el sentido de que el uso del bien puede afectar la calidad del servicio; debiendo notificar al Proveedor dentro del periodo de 6 días hábiles siguientes al momento en que se haya tenido conocimiento de alguno de los supuestos antes mencionados.

Cuando se presente alguno de los supuestos señalados (defectos a simple vista o de fabricación, especificaciones distintas a las establecidas en el contrato o calidad inferior a la propuesta, vicios ocultos o bien, cuando el área usuaria manifieste alguna queja en el sentido de que el uso del bien puede afectar la calidad del servicio), el Proveedor deberá reparar los bienes, cuando así proceda, en un plazo máximo de 6 días hábiles o bien, realizar el canje o reemplazo, por bienes nuevos en un plazo máximo de 30 días hábiles, a entera satisfacción del Instituto, contando a partir de la fecha de notificación por parte del Instituto, siempre que se encuentre vigente la garantía con la que se adquirió el bien. Lo anterior observando los plazos y procedimientos establecidos en el



inciso "j) Garantías de anticipos, cumplimiento, defectos o vicios ocultos de bienes, calidad de servicios y de operación y funcionamiento, que en su caso apliquen, las cuales deben indicar, según sea el caso:", de los presentes Términos y Condiciones.

j) Garantías de anticipos, cumplimiento, defectos o vicios ocultos de bienes, calidad de servicios y de operación y funcionamiento, que en su caso apliquen, las cuales deben indicar, según sea el caso:

El licitante deberá garantizar los bienes que oferte y su óptimo funcionamiento por un periodo mínimo de 24 meses (obligatorio), misma que será exigible por el Instituto a partir de la entrega de los bienes a entera satisfacción del Instituto y hasta el cumplimiento del periodo correspondiente.

Por lo anterior, el licitante deberá integrar a su oferta, copia simple de la Carta de Garantía de los bienes y sus accesorios, y su óptimo funcionamiento, en formato libre, en papel membretado de la empresa respectiva, firmada por el representante legal del licitante, en la que se indique clara y expresamente el plazo de garantía de los bienes ofertados y su óptimo funcionamiento, así como, que la garantía responde a una cobertura amplia contra vicios ocultos, defectos de fabricación o cualquier falla que presenten, los bienes y sus accesorios por el periodo establecido. El original de la Carta de Garantía en mención, deberá ser entregada por el licitante que resulte adjudicado durante el acto de entrega recepción de los bienes, debiendo ésta corresponder a la integrada en la propuesta técnica correspondiente.

- **Plazo para notificar al proveedor.**

El Instituto, por conducto del Administrador del Contrato, solicitará al Proveedor, el canje, sustitución o reparación de los bienes y/o sus accesorios, que presenten defectos a simple vista o de fabricación, especificaciones distintas a las establecidas en el contrato identificadas posterior a la entrega o calidad inferior a la propuesta, vicios ocultos o bien, cuando el área usuaria manifieste alguna queja en el sentido de que el uso del bien puede afectar la calidad del servicio; debiendo notificar por escrito, mediante un oficio firmado por el responsable del área usuaria, en el que se indiquen las razones que se han presentado que ameritan el canje de los bienes, enviando éste al domicilio oficial de la empresa, así como por correo electrónico del Proveedor indicados en el escrito libre solicitado en el último párrafo del inciso "j) Garantías de anticipos, cumplimiento, defectos o vicios ocultos de bienes, calidad de servicios y de operación y funcionamiento, que en su caso apliquen", dentro del periodo de 5 días hábiles siguientes al momento en que se haya tenido conocimiento de alguno de los supuestos antes mencionados.

- **La existencia de consumibles y refacciones, en su caso.**





El Proveedor se compromete a garantizar durante la vigencia de la garantía de los bienes y su óptimo funcionamiento, la existencia de refacciones, accesorios y consumibles, según sea el caso, para los bienes entregados y a mantener existencias de estas refacciones durante el periodo antes señalado.

- **Plazo y condiciones de canje o devolución del bien.**

Cuando se presenten fallas, defectos a simple vista o de fabricación, especificaciones distintas a las establecidas en el contrato identificadas posterior a la entrega o calidad inferior a la propuesta, vicios ocultos o cuando el área usuaria manifieste alguna queja en el sentido de que el uso del bien puede afectar la calidad del servicio, por conducto de los responsables administrativos del **Hospital General de Zona 170 camas, en la Ciudad de Pachuca de Soto, Hidalgo**, así como del Administrador del Contrato, deberá solicitar al Proveedor la reparación de los bienes y/o sus accesorios a través del mantenimiento correctivo que corresponda, cuando así proceda, en un plazo máximo de 6 días hábiles o bien, a través del canje o reemplazo por bienes nuevos en un plazo máximo de 30 días hábiles, a entera satisfacción del Instituto, contando a partir de la fecha de notificación por parte del Instituto, siempre que se encuentre vigente la garantía con la que se adquirió el bien.

- **Periodo de garantía.**

El licitante deberá garantizar los bienes que oferte y su óptimo funcionamiento por un periodo obligatorio de **24 meses**, misma que será exigible por el Instituto a partir de la entrega de los bienes a entera satisfacción del Instituto, conforme al **Anexo 3.4 "Dirección de entrega"**, previa coordinación con el Administrador del Contrato.

Por lo anterior, el licitante deberá integrar a su oferta, copia simple de la Carta de Garantía de los bienes y sus accesorios, y su óptimo funcionamiento, en formato libre, en papel membretado de la empresa respectiva, firmada por el representante legal del licitante, en la que se indique clara y expresamente el plazo de garantía de los bienes ofertados y su óptimo funcionamiento, así como, que la garantía responde a una cobertura amplia contra vicios ocultos, defectos de fabricación o cualquier falla que presenten, los bienes y sus accesorios por el periodo establecido. El original de la Carta de Garantía en mención, deberá ser entregada por el licitante que resulte adjudicado durante el acto de entrega recepción de los bienes, debiendo ésta corresponder a la integrada en la propuesta técnica correspondiente.

- **Tiempos máximos de reparación o atención de fallas.**

Durante la vigencia de la Garantía de los Bienes y sus accesorios (**24 meses**), a partir de la entrega de los bienes entera satisfacción del Instituto, el Proveedor deberá asegurar su óptimo funcionamiento y en su caso, deberá reparar los bienes cuando así proceda, en un plazo máximo de 6 días hábiles o bien, reemplazarlos por bienes nuevos, a entera



satisfacción del Instituto, en un plazo no mayor de 30 días hábiles, en ambos casos, el plazo contará a partir de la fecha de notificación por parte del Instituto, siempre que se encuentre vigente la garantía que otorga el fabricante sobre el bien.

Los 6 días hábiles posteriores al reporte por escrito, para la reparación se otorgarán bajo la siguiente secuencia:

- 2 días hábiles para acudir al **Hospital General de Zona 170 camas, en la Ciudad de Pachuca de Soto, Hidalgo.**
- 1 día hábil para diagnóstico.
- 3 días hábiles para remplazo de refacciones.
- **Garantía de mano de obra y/o partes.**

La garantía del bien y su óptimo funcionamiento, incluye en su cobertura, los trabajos de instalación y materiales en caso de requerirse, así como los trabajos de reparación y las partes sustituidas de los bienes en los mantenimientos respectivos.

- **Mantenimientos correctivos**

El Proveedor deberá proporcionar durante la vigencia de la garantía de los bienes (**24 meses**), los servicios de mantenimiento:

a. Mantenimiento correctivo.

El servicio de mantenimiento correctivo será proporcionado por el Proveedor cuando el bien y/o sus accesorios presente fallas en su funcionamiento y/o operación, o cuando el área usuaria manifieste alguna queja en el sentido de que el uso del bien y/o sus accesorios puede afectar la calidad del servicio. Para efecto de lo anterior, el Instituto, por conducto del Administrador del Contrato, solicitará al Proveedor, se realicen las reparaciones de los bienes y/o sus accesorios; debiendo notificar por escrito, mediante un oficio firmado por el responsable del área usuaria, en el que se indiquen las razones que se han presentado, enviando éste al domicilio oficial de la empresa, así como por correo electrónico del Proveedor indicados en el escrito libre solicitado en el último párrafo del inciso "j) Garantías de anticipos, cumplimiento, defectos o vicios ocultos de bienes, calidad de servicios y de operación y funcionamiento, que en su caso apliquen", dentro del periodo de 6 días hábiles siguientes al momento en que se haya tenido conocimiento de alguno de los supuestos antes mencionados.

El Proveedor deberá atender las solicitudes de servicio de mantenimiento ante fallas presentadas en el funcionamiento del bien o sus accesorios, en un plazo máximo de 6 días hábiles o bien, reemplazarlos por bienes nuevos, a entera satisfacción del Instituto, observando los plazos y procedimientos establecidos



en el apartado "Tiempos máximos de reparación o atención de fallas.", del inciso "j) Garantías de anticipos, cumplimiento, defectos o vicios ocultos de bienes, calidad de servicios y de operación y funcionamiento, que en su caso apliquen, las cuales deben indicar, según sea el caso.", de los presentes Términos y Condiciones.

En todos los casos, los mantenimientos deberán ser proporcionando todas aquellas partes y/o refacciones nuevas y originales que sean necesarias, sin costo adicional para el Instituto.

En los supuestos en los que el Proveedor señale que la falla fue producto de un mal uso o negligencia por parte del personal usuario del **Hospital General de Zona 170 camas, en la Ciudad de Pachuca de Soto, Hidalgo**, éste deberá acreditar que los bienes presentan daños por dichas causas y que en consecuencia no aplica dicha reparación a cargo del Proveedor, lo cual deberá ser aceptado por parte del Administrador de Contrato.

- **Porcentaje a requerir por concepto de garantía de cumplimiento en los términos del lineamiento 5.5.5 de estas POBALINES.**

El Proveedor, para garantizar el cumplimiento de todas y cada una de las obligaciones estipuladas en el contrato adjudicado, deberá presentar fianza expedida por afianzadora debidamente constituida en términos de la "**Ley de Instituciones de Seguros y Finanzas**", por un importe equivalente al 10% (diez por ciento) del monto total del contrato, sin considerar el Impuesto al Valor Agregado, a favor del Instituto Mexicano del Seguro Social, en el tipo de moneda ofertada.

La garantía de cumplimiento a las obligaciones del contrato, únicamente podrá ser liberada mediante autorización que sea emitida por escrito, por parte del Instituto, previa verificación del Área Requiriente y/o del Administrador del Contrato del cumplimiento de todas las obligaciones del proveedor establecidas en el contrato correspondiente.

Esta garantía deberá presentarse a más tardar, dentro de los diez días naturales siguientes a la fecha de firma del contrato, en términos del artículo 48 de la LAASSP.

Las obligaciones cuyo cumplimiento se garantiza son indivisibles, por lo que dicha garantía se hará efectiva por el monto total de las obligaciones garantizadas, en razón de las características, cantidad y destino de los bienes objeto de la contratación.

k) Forma de pago

El pago de los bienes se efectuará en pesos mexicanos, en una sola exhibición conforme a la entrega de los bienes a entera satisfacción del IMSS, a los 20 días naturales posteriores a la entrega de la representación impresa del comprobante fiscal digital y



documentación comprobatoria que acredite la entrega de los bienes a entera satisfacción del Instituto, en la División de Trámite de Erogaciones, ubicada en Calle Gobernador Tiburcio Montiel No. 15, Col. San Miguel Chapultepec, Delegación Miguel Hidalgo, Ciudad de México, C.P. 11850, de lunes a viernes en un horario de 9:00 a 14:00 horas, previa validación y autorización que para tal efecto realice el Administrador del contrato.

La documentación comprobatoria será:

1. Comprobante fiscal autorizado por el SAT en el que se indique:
 - a) Número de Proveedor
 - b) Número de Contrato
 - c) Número de tránsito o de alta(s)
 - d) Número de fianza y nombre de la afianzadora
2. Acta Administrativa Circunstanciada de Entrega, Recepción y Puesta en Operación de Bienes de Inversión.
3. Copia del contrato.
4. Remisión del pedido.
5. Copia de la fianza.
6. Original de la carta garantía entregada al Administrador del Contrato, en las que se detalle que su vigencia comenzará a partir de la entrega de los bienes a entera satisfacción del instituto en la dirección referida en el **Anexo 3.4 "Dirección de entrega"**, previa coordinación con el Administrador del Contrato, debidamente sellada y firmada, conforme lo señalado en el "Acta Administrativa Circunstanciada de Entrega, Recepción, y Puesta en Operación de Bienes de Inversión".
7. En su caso, CFDI a Favor del IMSS por sanciones o penalizaciones en las que se indique:
 - a) Número de contrato
 - b) Número de Proveedor
8. Opinión positiva de cumplimiento de obligaciones en materia de seguridad social vigente a la fecha de presentación con el Administrador de Contrato, emitida por el IMSS, en términos del artículo 32-D del Código Fiscal de la Federación y de los Acuerdos ACDO.SA1.HCT.101214/281.P.DIR y

ANEXOS
DIVISIÓN DE CONTRATOS



ACDO.SA1.HCT.250315/62.P.DJ, publicados en el Diario Oficial de la Federación el 27 de febrero y 3 de abril de 2015, respectivamente.

1. En el caso de que algún particular:
 - a) No se encuentre registrado ante este Instituto o;
 - b) Cuento con Registro Patronal pero no se encuentre dado de baja o;
 - c) No tenga personal que sea sujeto de aseguramiento obligatorio, de conformidad con lo dispuesto por el artículo 12 de la Ley del Seguro Social.

No podrá obtener la citada opinión, por lo cual, dicho particular podrá dar cumplimiento a tal requerimiento presentando lo siguiente:

- I. Documento emitido por este Instituto (resultado de la consulta en el sistema para obtener la Opinión), en el que se haga constar que no se puede emitir la Opinión de cumplimiento, de conformidad con la Regla Quinta del Anexo Único del ACDO.SA1.HCT.101214/281:P.DIR;
 - II. Escrito libre, bajo protesta de decir verdad, que no le es posible obtener la multicitada opinión, justificando el motivo y anexando el documento en el que conste que no se puede emitir la misma y;
 - III. En el caso de que el particular manifieste que presta sus servicios a través de trabajadores subcontratados con un tercero, deberá presentar en tal caso, junto con la documentación citada en los dos incisos anteriores, la Opinión de cumplimiento de obligaciones del subcontratante, vigente y positiva (lo anterior en términos del artículo 14-A de la Ley del Seguro Social).
2. Para los casos de contratos que se formalicen con personas físicas que presten sus servicios por sí mismos y por lo tanto no cuentan con un Registro Patronal ni tengan trabajadores registrados ante el Instituto, el particular deberá manifestar mediante escrito libre, bajo protesta de decir verdad, que no le es posible obtener la multicitada opinión, justificando el motivo y anexando el documento /resultado de la solicitud de Opinión que le da el Sistema Institucional) en el que conste que no se puede emitir la misma.
 3. En el caso de aquellos patrones (Proveedores o contratistas y sus subcontratados) que tengan más de un Registro Patronal ante el Instituto y alguno o más de uno de éstos Registros no se encuentra al corriente en el cumplimiento de las multicitadas obligaciones, no se podrá considerar que se encuentra al corriente en el cumplimiento de dichas obligaciones, aun cuando el registro patronal que haya utilizado



GOBIERNO DE
MÉXICO



DIRECCIÓN DE ADMINISTRACIÓN
Unidad de Adquisiciones
Coordinación de Adquisición de Bienes y Contratación de Servicios
Coordinación Técnica de Adquisición de Bienes de Inversión y Activos
División de Equipo y Mobiliario Médico

para el contrato de que se trate sí se encuentra al corriente en sus pagos, por lo que deberá regularizar todos sus Registros a efecto de poder obtener la Opinión positiva.

Para el trámite de pago en el contrato se deberá indicar que el Proveedor deberá expedir sus comprobantes fiscales digitales en el esquema de facturación electrónica, con las especificaciones normadas por el SAT a nombre del Instituto Mexicano del Seguro Social; con Registro Federal de Contribuyentes IMS421231145, domicilio en Avenida Paseo de la Reforma Núm. 476, Colonia Juárez, C.P. 06600, Delegación Cuauhtémoc, Ciudad de México, para la validación de dichos comprobantes el Proveedor deberá cargar en Internet, a través del Portal de Servicios a Proveedores de la página del IMSS el archivo en formato XML, la validez de los mismos será determinada durante la carga y únicamente los comprobantes validos serán procedentes para pago.

En el contrato se deberá indicar que el Proveedor se obliga a no cancelar ante el SAT los CFDI a favor del IMSS previamente validados en el Portal de Servicios a Proveedores, salvo justificación y comunicación por parte del mismo al Administrador del Contrato para su autorización expresa, debiendo éste informar a las áreas de trámite de erogaciones de dicha justificación y Reposición del Comprobante Fiscal Digital por Internet (CFDI) en su caso.

En caso de aplicar, el contrato deberá señalar que el Proveedor deberá entregar el CFDI a favor del IMSS por el importe de la aplicación de la pena convencional por atraso o deficiencia del servicio.

En ningún caso, se deberá autorizar el pago de los bienes o servicios, sí no se ha determinado, calculado y notificado al Proveedor las penas convencionales o deducciones pactadas en el contrato, así como su registro y validación en el Sistema PREI Millenium.

El pago se realizará mediante transferencia electrónica de fondos, a través del esquema electrónico interbancario que el IMSS tiene en operación, para tal efecto en los contratos se deberá incluir el número de cuenta, CLABE, Banco y Sucursal, a menos que el Proveedor acredite en forma fehaciente la imposibilidad para ello.

El pago se depositará en la fecha programada, a través del esquema interbancario si la cuenta bancaria del Proveedor está contratada con BANORTE, BBVA BANCOMER, HSBC, o SCOTIABANK INVERLAT o a través del esquema inter bancario vía SPEI (Sistema de Pagos Electrónicos Interbancarios) si la cuenta pertenece a un banco distinto a los antes mencionados.

Para que el Proveedor pueda celebrar un contrato de cesión de derechos de cobro, mismo que deberá notificarlo por escrito al IMSS con un mínimo de cinco días naturales anteriores a la fecha de pago programada, el Administrador del Contrato o en su caso el

ANEXOS
DIVISIÓN DE CONTRATOS





titular del Área Requirente, deberá entregar los documentos sustantivos de dicha cesión el área responsable de autorizar dicha cesión.

El Proveedor podrá optar por cobrar a través de factoraje financiero conforme al Programa de Cadenas Productivas de Nacional Financiera, S.N.C. Institución de Banca de Desarrollo con el IMSS.

l) Establecer los mecanismos de comprobación, supervisión y verificación de los bienes adquiridos, así como del cumplimiento de las requisiciones de cada entregable.

La entrega de los Bienes se realizará bajo el esquema de DDP "Entregada Derechos Pagados".

El Proveedor deberá entregar los bienes conforme al **Anexo 3.4 "Dirección de entrega"**.

El Proveedor deberá cubrir todos los gastos para mantener asegurados los bienes y absorber todos los riesgos, hasta la recepción de los mismos a entera satisfacción del Instituto.

La recepción de los bienes se llevará a cabo en 1 acto:

La entrega de los bienes será en la dirección referida en el **Anexo 3.4 "Dirección de entrega"**, previa coordinación con el Administrador del Contrato, se procederá a levantar el "Acta Administrativa Circunstanciada de Entrega, Recepción, Instalación, Puesta en Operación y Capacitación de Bienes de Inversión" (**Anexo No. 4.2**), en la que se procederá a la verificación de los siguientes aspectos, de conformidad con el contrato de referencia:

1. La recepción de los bienes estará sujeta a la entrega de la documentación completa descrita en el contrato correspondiente (según corresponda):
 - Original de la Carta de Garantía de los bienes y sus accesorios, y su óptimo funcionamiento en formato libre, en papel membretado de la empresa respectiva, firmada por el representante legal del licitante, en la que se indique clara y expresamente el plazo de garantía de los bienes ofertados y su óptimo funcionamiento, así como, que la garantía responde a una cobertura amplia contra vicios ocultos, defectos de fabricación o cualquier falla que presenten, los bienes y sus accesorios por el periodo establecido.

El importe de los costos por el envío, maniobra de carga, descarga, e instalación correrán a cuenta del Proveedor por lo que formarán parte del valor de las



GOBIERNO DE
MÉXICO



DIRECCIÓN DE ADMINISTRACIÓN
Unidad de Adquisiciones
Coordinación de Adquisición de Bienes y Contratación de Servicios
Coordinación Técnica de Adquisición de Bienes de Inversión y Activos
División de Equipo y Mobiliario Médico

proposiciones económicas a presentar. El personal del Instituto intervendrá únicamente en la identificación y guía del espacio en el que los equipos deberán ubicarse.

De ser el caso el proveedor deberá llevar acabo el armado de los bienes en el sitio, día y horario previo acuerdo entre el proveedor y el administrador del contrato.

En caso de detectarse algún incumplimiento o circunstancia que impida la recepción a entera satisfacción del Instituto, imputable al Proveedor, de acuerdo a lo establecido en el contrato que ampara la adquisición del bien, deberá procederse al levantamiento del "Acta Administrativa Circunstanciada de Rechazo de Bienes de Inversión". (**Anexo No. 4.3**), misma que deberá remitirse un original al Administrador del Contrato para los trámites a que haya lugar para las acciones legales conducentes.

Se precisa que los responsables de la recepción de los bienes es el Administrador el Contrato, y los servidores públicos autorizados para elaborar el "Acta Administrativa Circunstanciada de Entrega, Recepción, Instalación, Puesta en Operación y Capacitación de Bienes de Inversión" que se encuentra en el **Anexo No. 4.2 o bien, "Acta Administrativa Circunstanciada de Rechazo de Bienes de Inversión" del Anexo No. 4.3**, según corresponda.

El licitante adjudicado previa coordinación el Administrador de Contrato, en la dirección referida en el **Anexo 3.4 "Dirección de entrega"**, correspondiente al **Hospital General de Zona 170 camas, en la Ciudad de Pachuca de Soto, Hidalgo**, deberá identificar el espacio físico designado, en el que deberá hacer la entrega-recepción y, en su caso instalación y puesta en operación de los bienes.

ANEXOS
DIVISIÓN DE CONTRATOS



DIVISION DE CONTRATOS
ANEXOS



Anexo No. 4.2
Acta Administrativa Circunstanciada de Entrega Recepción

En la Ciudad de _____, siendo las _____ horas del día _____ del mes:
_____ del año _____, en la Unidad Médica _____, en presencia de los
servidores públicos del Instituto Mexicano del Seguro Social y el(los) representante(s) de la empresa
_____, se levanta la presente acta a fin de hacer constar la ENTREGA-
RECEPCIÓN, INSTALACION, PUESTA EN OPERACIÓN Y CAPACITACION DEL(LOS) BIEN(ES) a entera
satisfacción del Instituto de acuerdo a las especificaciones generales que se detallan a continuación:

(NOTA IMPORTANTE: En caso de detectarse algún incumplimiento o circunstancia que impida la
recepción a entera satisfacción del instituto, de acuerdo a lo establecido en el contrato que ampara la
adquisición del bien, deberá procederse al levantamiento del Acta Circunstanciada de Rechazo de los
bienes).

I. Descripción general del(los) bien(es) recibidos:

Table with 8 columns: Nombre, Marca, Modelo, Número serie, Cantidad, Clave SAI, Clave PREI, Servicio de ubicación final del equipo. Title: Equipo

Table with 6 columns: Nombre, Marca, Modelo, Número serie, Cantidad, Servicio de ubicación final del equipo. Title: Equipos Accesorios*

(*Son todos los equipos que acompañan al equipo principal para su funcionamiento Ejemplo: Un
tomógrafo se acompaña de una estación de trabajo, inyector de medio de contraste, impresora de
placas, etc., siendo estos últimos equipos accesorios.

Table with 6 columns: Proceso de adquisición, Contrato Número, Adjudicado a la empresa, Domicilio de la empresa, Teléfono de la empresa, Correo electrónico de la empresa.

Se procedió a la verificación de los siguientes aspectos, de conformidad con el contrato de referencia, así
como las siguientes constancias que se anexan a la presente Acta, como parte integrante de la misma:

- 1. CONSTANCIA DE CONDICIONES DE EMPAQUE Y EMBALAJE DEL EMBARQUE DEL EQUIPO,
ACCESORIOS Y CONSUMIBLES.
2. CONSTANCIA DE APERTURA DEL EMBARQUE Y VERIFICACIÓN DEL(LOS) BIEN(ES).
3. CONSTANCIA DE INSTALACIÓN DEL(LOS) BIEN(ES).



4. CONSTANCIA DE PUESTA EN OPERACIÓN DEL(LOS) BIEN(ES).
5. CONSTANCIA DE CAPACITACIÓN DEL(LOS) BIEN(ES).

Por lo que revisado lo anterior, se procedió a recibir la(s) CONSTANCIA(S) DE CONDICIONES DE EMPAQUE Y EMBALAJE DEL EMBARQUE DEL EQUIPO, ACCESORIOS Y CONSUMIBLES de fecha _____ en la que constan las siguientes condiciones:

Condiciones de empaque y embalaje del embarque.

Una vez realizada la verificación anterior y encontrándose que el bien se recibió en buen estado se procedió a la verificación de la constancia de **APERTURA DEL EMBARQUE Y VERIFICACIÓN DEL(LOS) BIEN(ES)** de fecha _____.

Verificado lo anterior y encontrándose que el bien se encontraba en buen estado se procedió a verificación de la **CONSTANCIA DE INSTALACIÓN DEL(LOS) BIEN(ES) (en caso de ser aplicable)**, de fecha _____.

Verificada la instalación del bien, se procedió a verificación de la **CONSTANCIA DE PUESTA EN OPERACIÓN DEL(LOS) BIEN(ES) (en caso de ser aplicable)** de fecha _____.

Como siguiente paso se verificó en la **CONSTANCIA DE CAPACITACIÓN DEL(LOS) BIEN(ES) (en caso de ser aplicable)**, de fecha _____ que la misma se haya realizado conforme lo establecido en el Contrato respectivo.

Acto seguido, el personal de la unidad médica de que se trate, indicado por el Administrador del Contrato, recibe la información de operación y servicio de los bienes recibidos, así como licenciamientos de software, aplicativos de configuración y claves de acceso del equipo para uso irrestricto del Instituto, debiendo corresponder a lo que a continuación se describe:

- Dos juegos de manuales de operación del equipo principal y de sus equipos accesorios para cada Área usuaria de la unidad, preferentemente en idioma español.
- Un juego de manuales de operación del equipo principal y de sus equipos accesorios, preferentemente en formato digital y en idioma español, para el Área de conservación de la unidad.
- Un juego de manuales de servicio completo del equipo principal y de sus equipos accesorios, preferentemente en formato digital y en idioma español, para el Área de conservación de la unidad.
- Un juego de manuales de operación del equipo principal y de sus equipos, preferentemente en formato digital y en idioma español, para el Área de Ingeniería Biomédica de la unidad o delegacional.
- Un juego de manuales de servicio completo del equipo principal y de sus equipos, preferentemente en formato digital y en idioma español, para el Área de Ingeniería Biomédica de la unidad médica.
- Un juego de software, aplicativos de configuración y claves de acceso del equipo principal y de sus equipos accesorios para el Área de conservación de la unidad, en idioma español.
- Un juego de software, aplicativos de configuración y claves de acceso del equipo principal y de sus equipos accesorios para el Área de Ingeniería Biomédica de la unidad o delegacional, en idioma español.



Dichos manuales se relacionan a continuación:

Table with 5 columns: Título, Referencia, Anexos, Tipo, Idioma

A. Asimismo, a continuación se describe la Documentación entregada al Administrador del Contrato por parte del proveedor:

- List of requirements for documentation including original contracts, warranties, service programs, and manuals.

Observaciones: _____





No habiendo otro asunto que hacer constar, se levanta la presente a las ____ horas del día de su inicio, firmando la presente al calce y al margen en original, por cuadruplicado, los que intervinieron en el presente evento y que se encuentran debidamente facultados para contraer las obligaciones que de éste se deriven, quedando un original en poder del Responsable del área usuaria del(os) bien(es) de la Unidad de Destino Final de los bienes para el expediente respectivo, dos tantos originales al proveedor para el trámite de pago correspondiente, y el último juego original para el Administrador del Contrato, quien deberá remitir una copia simple al Área Contratante para su conocimiento y para los efectos legales y administrativos correspondientes, así como copia simple a la Coordinación Normativa de nivel central que en su caso, haya participado como área técnica de acuerdo al contrato de que se trate para su conocimiento.

FIRMANTES

Unidad Médica	(Se deberá indicar la Unidad Médica de destino final de los bienes)					
Administrador del Contrato	Director o Administrador o Responsable Administrativo del Control de Bienes de la Unidad de Destino Final del(os) bien(es)					
	(Firma y matrícula)		(Antefirma)	(Firma y matrícula)	(Antefirma)	
Responsable del área usuaria del(os) bien(es)						Responsable del área de Conservación de la Unidad de Destino Final del(os) bien(es)
(Firma y matrícula)		(Antefirma)	(Firma y matrícula)	(Antefirma)		
					Responsable de Ingeniería Biomédica (en caso de ser requerido)	Representante(s) Legal del Proveedor asignado y facultado para la entrega del(os) bien(es)
(Firma y matrícula)		(Antefirma)	(Firma)	(Antefirma)		

NOTAS IMPORTANTES:

1. LA TOTALIDAD DE LAS HOJAS QUE CONFORMEN LA PRESENTE ACTA, DEBERÁN CONTENER LA ANTEFIRMA DE LOS SERVIDORES QUE SUSCRIBEN AL FINAL DE LA MISMA.
2. EN EL CASO DE QUE SE PRESENTE CAMBIO DE PERSONAL, EL RESPONSABLE DE FORMALIZAR EL ACTA SERÁ EL SERVIDOR PUBLICO QUE LLEGUE A OCUPAR EL "CARGO INDICADO".
3. EL PRESENTE FORMATO CONTIENE LO MÍNIMO INDISPENSABLE Y TIENE ÚNICAMENTE CARÁCTER ORIENTATIVO MÁS NO LIMITATIVO, PARA LAS ÁREAS RESPONSABLES DE SU ELABORACIÓN.

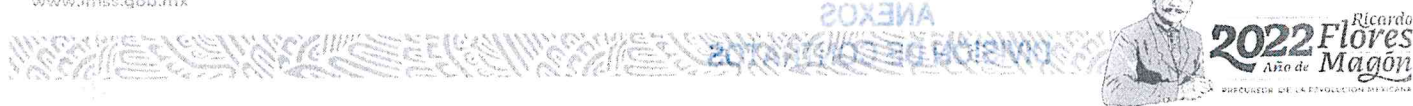



Anexo No. 4.3
Acta Administrativa Circunstanciada de Rechazo de Bienes de Inversión

En la Ciudad de _____, siendo las _____ horas del día: _____ del mes: _____ del
año _____, en el domicilio de _____ se levanta la presente Acta para hacer constar la
RECEPCIÓN DEL(LOS) BIEN(ES) con las siguientes especificaciones:

Table with 7 columns: Nombre, Marca, Modelo, Número serie, Cantidad, Clave SAI, Clave PREI. Title: Mobiliario

De cual se cuenta con la siguiente información adicional:

Table with 4 columns: Unidad Destino, Delegación, Nombre de la empresa, Dirección de la empresa, Teléfono, Correo electrónico de la empresa, Procedimiento de adquisición No., Contrato No.

El motivo del rechazo obedece a las siguientes razones que a continuación se exponen:

Empty table with 10 rows for listing reasons for rejection.

Se levanta la presente acta y se hace constar que el(los) bien(s) descrito(s) fue(ron) regresado(s)
íntegramente al proveedor.

Se establece el compromiso por parte del proveedor para la nueva fecha de entrega del(os) bien(es) el día
___ del mes de _____ del año ____, siempre y cuando la nueva fecha se encuentre dentro del plazo
establecido en la cláusula correspondiente para la entrega recepción del bien.

No habiendo otro asunto que hacer constar, se levanta la presente a las _____ horas del día de su inicio,
firmando la presente al calce y al margen en original, los que intervinieron en el presente evento y que se
encuentran debidamente facultados para contraer las obligaciones que de éste se deriven, quedando el
original en poder del Administrador de la Unidad de Destino Final del(os) bien(es) para el expediente
respectivo y hace entrega de una copia al proveedor, y se procede a enviar otra copia al Administrador del
Contrato, al Área Adquirente para su conocimiento y para los efectos legales y administrativos
correspondientes, así como a la Coordinación Normativa de nivel central que en su caso, haya participado
como área técnica de acuerdo al contrato de que se trate para su conocimiento.



FIRMANTES

Table with 4 main rows and 6 columns. Columns 1-2 are for 'Unidad Médica' and 'Administrador del Contrato'. Columns 3-4 are for 'Director o Administrador o Responsable Administrativo del Control de Bienes de la Unidad de Destino Final del(os) bien(es)'. Columns 5-6 are for 'Responsable del área usuaria del(os) bien(es)'. Rows include 'Responsable de Ingeniería Biomédica' and 'Representante(s) Legal del Proveedor asignado y facultado para la entrega del(os) bien(es)'.

NOTAS IMPORTANTES:

- 1. LA TOTALIDAD DE LAS HOJAS QUE CONFORMEN LA PRESENTE ACTA, DEBERÁN CONTENER LA ANTEFIRMA DE LOS SERVIDORES QUE SUSCRIBEN AL FINAL DE LA MISMA.
2. EN EL CASO DE QUE SE PRESENTE CAMBIO DE PERSONAL, EL RESPONSABLE DE FORMALIZAR EL ACTA SERÁ EL SERVIDOR PUBLICO QUE LLEGUE A OCUPAR EL "CARGO INDICADO"
3. EL PRESENTE FORMATO CONTIENE LO MÍNIMO INDISPENSABLE QUE DEBE CONTENER EL ACTA CIRCUNSTANCIADA, EL CUAL ÚNICAMENTE TIENE CARÁCTER ORIENTATIVO MÁS NO LIMITATIVO, PARA LAS ÁREAS RESPONSABLES DE SU ELABORACIÓN.
4. SE DEBERÁ DAR AVISO AL ADMINISTRADOR DE CONTRATO, ANEXANDO UNA COPIA SIMPLE DEL ACTA.

ANEXOS





ANEXO No. 4.3
Acta Administrativa Circunstanciada de Rechazo de Bienes de Inversión
(Instructivo de llenado)

En la Ciudad de _____, siendo las _____ horas del día: _____ del mes: _____ del
año _____, en el domicilio de _____ se levanta la presente Acta para hacer constar la
RECEPCIÓN DEL(LOS) BIEN(ES) con las siguientes especificaciones:

Table with 7 columns: Nombre (1), Marca (4), Modelo (5), Número serie (6), Cantidad (7), Clave SAI, Clave PREI. Title: Equipo

De cual se cuenta con la siguiente información adicional:

Table with 5 rows and 4 columns: Unidad o UMAE destino (2), Delegación (3), Nombre de la empresa (8), Dirección de la empresa (9), Teléfono de la empresa (10), Correo electrónico empresa (11), Procedimiento de adquisición No. (12), Contrato No. (13)

El motivo del rechazo obedece a las siguientes razones que a continuación se exponen:

Empty table with 10 rows for listing reasons for rejection.

Se levanta la presente acta y se hace constar que el(los) bien(s) descrito(s) fue(ron) regresado(s) íntegramente al proveedor.

Se establece el compromiso por parte del proveedor para la nueva fecha de entrega del(os) bien(es) el día ___ del mes de _____ del año ____, siempre y cuando la nueva fecha se encuentre dentro del plazo establecido en la cláusula correspondiente para la entrega recepción del bien.



No habiendo otro asunto que hacer constar,
siendo las ___ horas del día de su inicio, firmando la presente al calce y al margen en original, los que
intervinieron en el presente evento y que se encuentran debidamente facultados para contraer las
obligaciones que de éste se deriven, quedando el original en poder del Administrador de la Unidad de
Destino Final del(os) bien(es) para el expediente respectivo y hace entrega de una copia al proveedor, y se
procede a enviar otra copia al Administrador del Contrato, al Área Adquirente para su conocimiento y
para los efectos legales y administrativos correspondientes, así como a la Coordinación Normativa de
nivel central que en su caso, haya participado como área técnica de acuerdo al contrato de que se trate
para su conocimiento.

FIRMANTES

Table with 6 columns and 6 rows for signing. Columns include 'Unidad Médica', 'Administrador del Contrato', 'Director o Administrador o Responsable Administrativo del Control de Bienes de la Unidad de Destino Final del(os) bien(es)', 'Responsable del área usuaria del(os) bien(es)', 'Responsable de Ingeniería Biomédica (en caso de ser requerido)', and 'Representante(s) Legal del Proveedor asignado y facultado para la entrega del(os) bien(es)'. Each row has sub-columns for '(Firma y matrícula)', '(Antefirma)', and '(Firma)'.

NOTAS IMPORTANTES:

- 1. LA TOTALIDAD DE LAS HOJAS QUE CONFORMEN LA PRESENTE ACTA, DEBERÁN CONTENER LA ANTEFIRMA DE LOS SERVIDORES QUE SUSCRIBEN AL FINAL DE LA MISMA.
2. EN EL CASO DE QUE SE PRESENTE CAMBIO DE PERSONAL, EL RESPONSABLE DE FORMALIZAR EL ACTA SERÁ EL SERVIDOR PUBLICO QUE LLEGUE A OCUPAR EL "CARGO INDICADO"
3. EL PRESENTE FORMATO CONTIENE LO MÍNIMO INDISPENSABLE QUE DEBE CONTENER EL ACTA CIRCUNSTANCIADA, EL CUAL ÚNICAMENTE TIENE CARÁCTER ORIENTATIVO MÁS NO LIMITATIVO, PARA LAS ÁREAS RESPONSABLES DE SU ELABORACIÓN.
4. SE DEBERÁ DAR AVISO AL ADMINISTRADOR DE CONTRATO, ANEXANDO UNA COPIA SIMPLE DEL ACTA.





No.	Dato	Anotar
1	Nombre	Nombre completo de equipo que se rechaza en este acto.
2	Unidad o UMAE Destino	Nombre de la Unidad Médica delegacional o la Unidad Médica de Alta Especialidad en que se elabora el acta.
3	Delegación	Delegación a la que pertenece la Unidad Médica.
4	Marca	Marca del equipo
5	Modelo	Modelo del equipo
6	No. de Serie	Número de serie del equipo
7	Cantidad	Número de equipos que en el acto se entregan.
8	Nombre de la empresa	Nombre completo de la empresa adjudicada.
9	Dirección de la empresa	Dirección de la empresa con código postal.
10	Teléfono de la empresa	Teléfono fijo de la empresa.
11	Correo electrónico de la empresa	Correo electrónico oficial de la empresa.
12	Procedimiento de adquisición	Número de licitación o adjudicación.
13	Contrato no.	Número contrato que contempla la adquisición del bien recibido.
14	Responsable de Ingeniería Biomédica (en caso de ser requerido)	Se convocará al Responsable de Ingeniería Biomédica en caso de requerir asesoría técnica especializada

PROYECTO IMSS

ANEXOS
DIVISIÓN DE CONTRATOS



SIN TEXTO



INSTITUTO MEXICANO DEL SEGURO SOCIAL
DIRECCIÓN DE ADMINISTRACIÓN
UNIDAD DE ADQUISICIONES
COORDINACIÓN DE ADQUISICIÓN DE BIENES Y
CONTRATACIÓN DE SERVICIOS
COORDINACIÓN TÉCNICA DE PLANEACIÓN Y CONTRATOS

Contrato Número
040E01122-007

ANEXO 2 (DOS)

“PROPUESTA TÉCNICA, CARTA GARANTÍA DE LOS BIENES, PROPUESTA ECONÓMICA,
ACTA DE FALLO Y ACTA DE REPOSICIÓN DE FALLO”

ANEXOS
DIVISIÓN DE CONTRATOS

EL PRESENTE ANEXO CONSTA DE **52** HOJAS INCLUYENDO ESTA CARÁTULA

DIVISIÓN DE CONTRATOS
NIVEL CENTRAL

SIN TEXTO

DIVISION DE CONTRATOS
ANEXOS

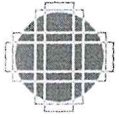

OMRS-ALTA TECNOLOGIA APLICADA S.A DE C.V.

RFC: OTA1407182L7

INSTITUTO MEXICANO DEL SEGURO SOCIAL. DIRECCIÓN DE ADMINISTRACIÓN. UNIDAD DE ADQUISICIONES
COORDINACIÓN DE ADQUISICIÓN DE BIENES Y CONTRATACIÓN DE SERVICIOS. COORDINACIÓN TÉCNICA DE ADQUISICIÓN DE BIENES DE INVERSIÓN Y ACTIVOS DIVISIÓN DE EQUIPO Y MOBILIARIO MÉDICO.
LICITACIÓN PÚBLICA INTERNACIONAL BAJO LA COBERTURA DE LOS TRATADOS DE LIBRE COMERCIO (ELECTRÓNICA); NO. LA-050GYR040-E11-2022. "ADQUISICIÓN DE MOBILIARIO MÉDICO Y DE LABORATORIO CON DESTINO EN EL HOSPITAL GENERAL DE ZONA 170 CAMAS, EN LA CIUDAD DE PACHUCA DE SOTO HIDALGO".

CLAVE SAI: 513.263.0086. FECHA IMP.:
00.01
CLAVE PREI: 20212 HORA IMP.:

NOMBRE GENÉRICO
CARRO CUNA CON BASINET DE ACRILICO

LICITANTE:	OMRS-ALTA TECNOLOGÍA APLICADA S.A. DE C.V.	MARCA:	HERLIS
LICITACIÓN:	LA-050GYR040- E11-2022	MODELO:	HM95
PARTIDA:	13	CATALOGO:	PAG.10
CANTIDAD	50	FABRICANTE	HERLIS MEXICO SA DE CV

ESPECIFICACIONES Y REQUISITOS

DESCRIPCIÓN TÉCNICA DEL LICITANTE

1. Grupo. Mobiliario Médico
2. Áreas o locales de Uso. Recuperación, hospitalización, cunero fisiológico y salas de pre alta
3. Dimensiones Generales. Largo 63 cm, Ancho 30 cm, Espesor 4 cm Capacidad de Carga. 200 kg
4. Descripción Técnica.
 - 4.1 Carro cuna con basinet de acrílico, rodable, que facilita la atención del recién nacido o neonato.
 - 4.2 Estructura. Fabricada en tubular redondo de acero inoxidable, AISI 304 o AISI 316, calibre 18 y 25.4 mm (1") de espesor.
 - 4.3 Ruedas. Anti-vibratorias de 7.6 cm (3") de diámetro, 2 de ellas con freno
 - 4.4 Entrepaña. Fabricado en acero inoxidable, AISI 304 o AISI 316, calibre 18
 - 4.5 Soporte de basinet. Tipo balancín: con mecanismo de inclinación de accionamiento por perilla retráctil. Con al menos 5 posiciones: - 8grados, - 5 grados, 0 grados, +7 grados, +12 grados.
 - 4.6 Topes de seguridad. En ambos extremos con longitud de 90 cm, ancho de 45 cm y alto de 90 cm.
 - 4.7 Basinet. Fabricado en lámina acrílica transparente, de 6 mm de espesor, resistente a impactos, sin aristas cortantes. Que cuente con un porta tarjetas en la piecera. Con orificios en costados laterales longitudinales para la sujeción del neonato
 - 4.8 Aletón perimetral. 2.5 a 3.0 cm.
 - 4.9 Colchón. Fabricado a base de espuma de poliuretano, con densidad de 24 kg/m³ con 63 cm de longitud, 30 cm de ancho y 4 cm de espesor.
5. Acabados.
 - 5.1 Acero inoxidable, AISI 304. Pulido P3.
 - 5.2 Colchón. Con cubierta atóxica, flexible, impermeable, sellado térmico con tratamiento retardante al fuego
6. Sistema de ensamble.
 - 6.1 Acero inoxidable, AISI 304. A base de soldadura TIG. (Argón con aporte de acero inoxidable tipo 308 "i" de 1/16").
7. Mantenimiento. Programa calendarizado o calendario. De servicios que incluya la descripción de las acciones a efectuar

4. Medidas generales: largo 63 cm, ancho 30 cm. Página 10 del catálogo del fabricante
 - 4.1 Colchón de 63 x 30 x 4 cm de espesor.
 - 4.2 Capacidad de carga de 200 kg Página 10 del catálogo del fabricante
5. Descripción técnica- Página 10 del catálogo del fabricante
 - 5.1 Carro cuna con basinet de acrílico, rodable, que facilita la atención del recién nacido. Página 10 del catálogo del fabricante
 - 5.2 Estructura. Fabricada en tubular redondo de acero inoxidable, AISI 304, calibre 18 y 25.4 mm (1") de espesor.
 - 5.3 Ruedas. Anti-vibratorias de 7.6 cm (3") de diámetro, 2 de ellas con freno Página 10 del catálogo del fabricante
 - 5.4 Entrepaña. Fabricado en acero inoxidable, AISI 304 calibre 18 Página 10 del catálogo del fabricante
 - 5.5 Soporte de basinet. Tipo balancín: con mecanismo de inclinación de accionamiento por perilla retráctil. Con 5 posiciones: - 8grados, - 5 grados, 0 grados, +7 grados, +12 grados. Página 10 del catálogo del fabricante
 - 5.6 Topes de seguridad. En ambos extremos con longitud de 90 cm, ancho de 45 cm y alto de 90 cm. Página 9 del catálogo del fabricante
 - 5.7 Basinet. Fabricado en lámina acrílica transparente, de 6 mm de espesor, resistente a impactos, sin aristas cortantes. Con un porta tarjetas en la piecera. Con orificios en costados laterales longitudinales para la sujeción del neonato Página 10 del catálogo del fabricante
 - 5.8 Aletón perimetral. 2.5 a 3.0 cm. Página 9 del catálogo del fabricante
 - 5.9 Colchón. Fabricado a base de espuma de poliuretano, con densidad de 24 kg/m³ con 63 cm de longitud, 30 cm de ancho y 4 cm de espesor. Página 10 del catálogo del fabricante
6. Acabados. Página 10 del catálogo del fabricante
 - 6.1 Acero inoxidable, AISI 304. Pulido P3. Página 10 del catálogo del fabricante
 - 6.2 Colchón. Con cubierta atóxica, flexible, impermeable, sellado térmico con tratamiento retardante al fuego
7. Sistema de ensamble. Página 10 del catálogo del fabricante
 - 7.1 Acero inoxidable, AISI 304. A base de soldadura TIG. (Argón con aporte de acero inoxidable tipo 308 "i" de 1/16"). Página 10 del catálogo del fabricante
8. Mantenimiento. Programa calendarizado o calendario. De servicios que incluya la descripción de las acciones a efectuar.

ANEXOS
DIVISIÓN DE CONTRATOS

SIN TEXTO

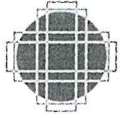

OMRS-ALTA TECNOLOGIA APLICADA S.A DE C.V.

RFC: OTA1407182L7

INSTITUTO MEXICANO DEL SEGURO SOCIAL. DIRECCIÓN DE ADMINISTRACIÓN. UNIDAD DE ADQUISICIONES
COORDINACIÓN DE ADQUISICIÓN DE BIENES Y CONTRATACIÓN DE SERVICIOS. COORDINACIÓN TÉCNICA DE ADQUISICIÓN DE BIENES DE INVERSIÓN Y ACTIVOS DIVISIÓN DE EQUIPO Y MOBILIARIO MÉDICO.
LICITACIÓN PÚBLICA INTERNACIONAL BAJO LA COBERTURA DE LOS TRATADOS DE LIBRE COMERCIO (ELECTRÓNICA). NO. LA-050GYR040-E11-2022 "ADQUISICIÓN DE MOBILIARIO MÉDICO Y DE LABORATORIO CON DESTINO EN EL HOSPITAL GENERAL DE ZONA 170 CAMAS, EN LA CIUDAD DE PACHUCA DE SOTO HIDALGO".

CLAVE SAI: 513.245.0126.00.01	FECHA IMP.:
CLAVE PREI: 20146	HORA IMP.:
NOMBRE GENÉRICO CÓMODO PARA MENORES	

ESPECIFICACIONES Y REQUISITOS

1. Dimensiones Generales Largo 35 cm, Ancho 25 cm, Altura 10 cm.
2. Capacidad de Carga: No aplica
3. Descripción Técnica:
 - 3.1 Cuerpo Fabricado en acero inoxidable, AISI 304, calibre No. 22.
4. Acabados. Acero inoxidable, AISI 304. En pulido sanitario
5. Certificados.
 - 5.1 De manufactura o producción. **ISO 9001 Vigente**, Sistema de gestión de calidad.
 - 5.2 Para las normas o Certificado solicitados deberán de cumplir con: Para artículos nacionales el certificado debe ser emitido por un organismo de certificación acreditado por la Entidad Mexicana de Acreditación (EMA). Para artículos internacionales el certificado debe ser emitido por un organismo oficial acreditado por el país de origen

LICITANTE:	OMRS-ALTA TECNOLOGÍA APLICADA S.A. DE C.V.	MARCA:	HERLIS
LICITACIÓN:	LA-050GYR040- E11-2022	MODELO:	HM90
PARTIDA:	21	CATALOGO:	19
CANTIDAD	25	FABRICANTE	HERLIS MEXICO SA DE CV

DESCRIPCIÓN TÉCNICA DEL LICITANTE

1. Dimensiones Generales Largo 35 cm, Ancho 25 cm, Altura 10 cm. Página18 del catálogo del fabricante
2. Capacidad de Carga: No aplica Página18 del catálogo del fabricante
3. Descripción Técnica: Página18 del catálogo del fabricante
 - 3.1 Cuerpo Fabricado en acero inoxidable, AISI 304, calibre No. 22. Página18 del catálogo del fabricante
4. Acabados: Acero inoxidable, AISI 304. En pulido sanitario Página18 del catálogo del fabricante
5. Certificados. ISO 9001:2015 Página18 del catálogo del fabricante

**ANEXOS
DIVISIÓN DE CONTRATOS**



SIN TEXTO

DIVISION DE CONTRATOS
ANEXOS

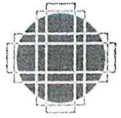

OMRS-ALTA TECNOLOGIA APLICADA S.A DE C.V.

RFC: OTA1407182L7

INSTITUTO MEXICANO DEL SEGURO SOCIAL, DIRECCIÓN DE ADMINISTRACIÓN, UNIDAD DE ADQUISICIONES
COORDINACIÓN DE ADQUISICIÓN DE BIENES Y CONTRATACIÓN DE SERVICIOS, COORDINACIÓN TÉCNICA DE ADQUISICIÓN DE BIENES DE INVERSIÓN Y ACTIVOS DIVISIÓN DE EQUIPO Y MOBILIARIO MÉDICO.
LICITACIÓN PÚBLICA INTERNACIONAL BAJO LA COBERTURA DE LOS TRATADOS DE LIBRE COMERCIO (ELECTRÓNICA), NO. LA-050GYR040-E11-2022. "ADQUISICIÓN DE MOBILIARIO MÉDICO Y DE LABORATORIO CON DESTINO EN EL HOSPITAL GENERAL DE ZONA 170 CAMAS, EN LA CIUDAD DE PACHUCA DE SOTO HIDALGO".

CLAVE SAI: 515.451.0191.01.01	FECHA IMP.:
CLAVE PREI: 19726	HORA IMP.:
NOMBRE GENÉRICO	
GABINETE PARA TOMA DE MUESTRAS CON FREGADERO IZQUIERDO	

ESPECIFICACIONES Y REQUISITOS

LICITANTE:	OMRS-ALTA TECNOLOGÍA APLICADA S.A. DE C.V.	MARCA:	HERLIS
LICITACIÓN:	LA-050GYR040- E11-2022	MODELO:	HM269
PARTIDA:	27	CATALOGO:	PAG.25 HERLIS MEXICO SA DE CV
CANTIDAD	2	FABRICANTE	

DESCRIPCIÓN TÉCNICA DEL LICITANTE

3. DIMENSIONES GENERALES: 90X30X90 CM
4. ESPECIFICACIONES:

- 4.1 CUBIERTA DE LAMINA DE ACERO INOXIDABLE TIPO AISI-304 CALIBRE N° 10, CON RESPALDO Y LATERALES DE LAMINA DE ACERO INOXIDABLE TIPO AISI-304 CALIBRE N° 14 CON CARA Y CANTOS PULIDOS, FREGADERO DE 32x15x15c m, CONTRA DE LAVABO DE 32mm (1 1/4") DE DIAMETRO, ACABADO CROMADO.
- 4.2 CUERPO, ENTREPAÑO Y PUERTA CON JALADERA INTEGRAL DE LAMINA DE ACERO CALIBRE N° 20, ACABADO EN PINTURA COLOR GRIS*.
- 4.3 ESTRUCTURA DE PERFIL TUBULAR CUADRADO DE LAMINA DE ACERO CALIBRE N° 18 DE 32x32mm (1 1/4" x 1 1/4") ACABADO EN PINTURA COLOR GRIS*.
- 4.4 MEZCLADORA METALICA VERTICAL DE CUELLO DE GANSO, Y LLAVES DE ALETA CORTA ACABADO CROMADO.
- 4.5 REGATON DE ALUMINIO DE 25mm (1") DE DIAMETRO, CON ALTURA AJUSTABLE.

NOTAS:

5. TOLERANCIAS EN LAS DIMENSIONES GENERALES ±1.0 cm
6. APLICAR LOS SIGUIENTES INCISOS DE LAS "NORMAS DE CALIDAD PARA MOBILIARIO" IMSS JCC-51 MAYO 1986 03.01.01 – 03.01.02e – 04.01b – 05.01.01 – 05.01.02 – 05.01.05 – 05.01.02 – 05.02.02 – 05.02.03 – 05.03.18 – 05.03.21 – 06a – 07.06 – 07.09 – 08

*SEGÚN MUESTRA IMSS

1. DIMENSIONES GENERALES: 90X30X90 CM Página 25 del catálogo del fabricante
2. ESPECIFICACIONES: Página 25 del catálogo del fabricante

- 2.1 CUBIERTA DE LAMINA DE ACERO INOXIDABLE TIPO AISI-304 CALIBRE N° 10, CON RESPALDO Y LATERALES DE LAMINA DE ACERO INOXIDABLE TIPO AISI-304 CALIBRE N° 14 CON CARA Y CANTOS PULIDOS, FREGADERO DE 32x15x15c m, CONTRA DE LAVABO DE 32mm (1 1/4") DE DIAMETRO, ACABADO CROMADO. Página 25 del catálogo del fabricante
- 2.2 CUERPO, ENTREPAÑO Y PUERTA CON JALADERA INTEGRAL DE LAMINA DE ACERO CALIBRE N° 20, ACABADO EN PINTURA COLOR GRIS*. Página 25 del catálogo del fabricante
- 2.3 ESTRUCTURA DE PERFIL TUBULAR CUADRADO DE LAMINA DE ACERO CALIBRE N° 18 DE 32x32mm (1 1/4" x 1 1/4") ACABADO EN PINTURA COLOR GRIS*. Página 25 del catálogo del fabricante
- 2.4 MEZCLADORA METALICA VERTICAL DE CUELLO DE GANSO, Y LLAVES DE ALETA CORTA ACABADO CROMADO. Página 25 del catálogo del fabricante
- 2.5 REGATON DE ALUMINIO DE 25mm (1") DE DIAMETRO, CON ALTURA AJUSTABLE. Página 25 del catálogo del fabricante

ANEXOS
DIVISIÓN DE CONTRATOS

SIN TEXTO

DIVISION DE CONTRATOS
ANEXOS

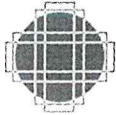

OMRS-ALTA TECNOLOGIA APLICADA S.A DE C.V.

RFC: OTA1407182L7

INSTITUTO MEXICANO DEL SEGURO SOCIAL, DIRECCIÓN DE ADMINISTRACIÓN UNIDAD DE ADQUISICIONES
COORDINACIÓN DE ADQUISICIÓN DE BIENES Y CONTRATACIÓN DE SERVICIOS, COORDINACIÓN TÉCNICA DE ADQUISICIÓN DE BIENES DE INVERSIÓN Y ACTIVOS DIVISIÓN DE EQUIPO Y MOBILIARIO MÉDICO
LICITACIÓN PÚBLICA INTERNACIONAL BAJO LA COBERTURA DE LOS TRATADOS DE LIBRE COMERCIO (ELECTRÓNICA) NO. LA-050GYR040-E11-2022. *ADQUISICIÓN DE MOBILIARIO MÉDICO Y DE LABORATORIO CON DESTINO EN EL HOSPITAL GENERAL DE ZONA 170 CAMAS, EN LA CIUDAD DE PACHUCA DE SOTO HIDALGO*.

CLAVE SAI: 515.619.0810.02.01	FECHA IMP.:
CLAVE PREI: 19156	HORA IMP.:
NOMBRE GENÉRICO	
MESA BAJA DE 150 CM. CON CUBIERTA DE ACERO INOXIDABLE	

LICITANTE:	OMRS-ALTA TECNOLOGÍA APLICADA S.A. DE C.V.	MARCA:	HERLIS
LICITACIÓN:	LA-050GYR040- E11-2022	MODELO:	HM287
PARTIDA:	45	CATALOGO:	PAG.33
CANTIDAD:	3	FABRICANTE:	HERLIS DE MEXICO SA DE CV

ESPECIFICACIONES Y REQUISITOS

DESCRIPCIÓN TÉCNICA DEL LICITANTE

1. **DIMENSIONES GENERALES: 150X70X75 CM**
2. **ESPECIFICACIONES:**
 - 2.1 CUBIERTA LISA DE ACERO INOXIDABLE TIPO AISI-304 CALIBRE N° 16, ACABADO PULIDO CON RECUBRIMIENTO (TIPO APCOSEAL O SIMILAR) EN LA PARTE INFERIOR
 - 2.2 ESTRUCTURA DE PERFIL TUBULAR CUADRADO DE LAMINA DE ACERO CAL. N° 18 DE 32 x 32 mm (1 1/4" x 1 1/4") ACABADO EN PINTURA COLOR GRIS*.
 - 2.3 LAMINA DE ACERO CAL. 20, ACABADO EN PINTURA COLOR GRIS*.
 - 2.4 REGATON DE ALUMINIO DE 25mm (1") DE DIAMETRO, CON ALTURA AJUSTABLE

NOTAS:

3. TOLERANCIA EN LAS DIMENSIONES GENERALES ±1.0cm
4. APLICAR LOS SIGUIENTES INCISOS DE LAS "NORMAS DE CALIDAD PARA MOBILIARIO" IMSS JCC-51 MAYO 1986 03.01.01 – 03.01.02a – 04.01b – 05.01.01 – 05.01.02 – 05.01.03 – 05.02.01 – 05.02.02 – 05.02.03 – 05.03.18 – 06a – 07.06 – 07.09 – 08

*SEGÚN MUESTRA IMSS

5. **DIMENSIONES GENERALES: 150X70X75 CM** Página 33 del catálogo del fabricante
6. **ESPECIFICACIONES:** Página 33 del catálogo del fabricante
 - 6.1 CUBIERTA LISA DE ACERO INOXIDABLE TIPO AISI-304 CALIBRE N° 16, ACABADO PULIDO CON RECUBRIMIENTO (TIPO APCOSEAL O SIMILAR) EN LA PARTE INFERIOR Página 33 del catálogo del fabricante
 - 6.2 ESTRUCTURA DE PERFIL TUBULAR CUADRADO DE LAMINA DE ACERO CAL. N° 18 DE 32 x 32 mm (1 1/4" x 1 1/4") ACABADO EN PINTURA COLOR GRIS*. Página 33 del catálogo del fabricante
 - 6.3 LAMINA DE ACERO CAL. 20, ACABADO EN PINTURA COLOR GRIS*. Página 33 del catálogo del fabricante
 - 6.4 REGATON DE ALUMINIO DE 25mm (1") DE DIAMETRO, CON ALTURA AJUSTABLE Página 33 del catálogo del fabricante

ANEXOS
DIVISIÓN DE CONTRATOS



SIN TEXTO

DIVISION DE CONTRATOS
ANEXOS

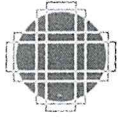

OMRS-ALTA TECNOLOGIA APLICADA S.A DE C.V.

RFC: OTA1407182L7

INSTITUTO MEXICANO DEL SEGURO SOCIAL. DIRECCIÓN DE ADMINISTRACIÓN. UNIDAD DE ADQUISICIONES
COORDINACIÓN DE ADQUISICIÓN DE BIENES Y CONTRATACIÓN DE SERVICIOS. COORDINACIÓN TÉCNICA DE ADQUISICIÓN DE BIENES DE INVERSIÓN Y ACTIVOS DIVISIÓN DE EQUIPO Y MOBILIARIO MÉDICO.
LICITACIÓN PÚBLICA INTERNACIONAL BAJO LA COBERTURA DE LOS TRATADOS DE LIBRE COMERCIO (ELECTRÓNICA). NO. LA-050GYR040-E11-2022. "ADQUISICIÓN DE MOBILIARIO MÉDICO Y DE
LABORATORIO CON DESTINO EN EL HOSPITAL GENERAL DE ZONA 170 CAMAS, EN LA CIUDAD DE PACHUCA DE SOTO HIDALGO".

CLAVE SAI: 515.619.1164.02.01	FECHA IMP.:
CLAVE PREI: 19159	HORA IMP.:
NOMBRE GENÉRICO	
MESA BAJA DE 230 CM. CON CUBIERTA DE ACERO INOXIDABLE	

LICITANTE:	OMRS-ALTA TECNOLOGÍA APLICADA S.A. DE C.V.	MARCA:	HERLIS
LICITACIÓN:	LA-050GYR040- E11-2022	MODELO:	HM290
PARTIDA:	48	CATALOGO:	PAG.34
CANTIDAD	7	FABRICANTE	HERLIS DE MEXICO SA DE CV

ESPECIFICACIONES Y REQUISITOS

DESCRIPCIÓN TÉCNICA DEL LICITANTE

1. **DIMENSIONES GENERALES: 230X70X75 CM**
 2. **ESPECIFICACIONES:**
 - 2.1 CUBIERTA LISA DE ACERO INOXIDABLE TIPO AISI-304 CALIBRE N° 16, ACABADO PULIDO CON RECUBRIMIENTO (TIPO APCOSEAL O SIMILAR) EN LA PARTE INFERIOR
 - 2.2 ESTRUCTURA DE PERFIL TUBULAR CUADRADO DE LAMINA DE ACERO CAL. N° 18 DE 32 x 32 mm (1 1/4" x 1 1/4") ACABADO EN PINTURA COLOR GRIS*.
 - 2.3 LAMINA DE ACERO CAL. 20, ACABADO EN PINTURA COLOR GRIS*.
 - 2.4 REGATON DE ALUMINIO DE 25mm (1") DE DIAMETRO, CON ALTURA AJUSTABLE
- NOTAS:
3. TOLERANCIA EN LAS DIMENSIONES GENERALES ±1.0cm
 4. APLICAR LOS SIGUIENTES INCISOS DE LAS "NORMAS DE CALIDAD PARA MOBILIARIO" IMSS JCC-51 MAYO 1986 03.01.01 – 03.01.02a – 04.01b – 05.01.01 – 05.01.02 – 05.01.03 – 05.02.01 – 05.02.02 – 05.02.03 – 05.03.18 – 06a – 07.06 – 07.09 – 08
 5. PARA LAS DIMENSIONES DE 210 Y 230 CM, LLEVARÁ TRES REFUERZO S LONGITUDINALES INDICADO CON LA LÍNEA INTERMITENTE EN EL DIBUJO.
- *SEGÚN MUESTRA IMSS

6. **ESPECIFICACIONES:** Página 34 del catálogo del fabricante
 - 6.1 CUBIERTA LISA DE ACERO INOXIDABLE TIPO AISI-304 CALIBRE N° 16, ACABADO PULIDO CON RECUBRIMIENTO (TIPO APCOSEAL O SIMILAR) EN LA PARTE INFERIOR Página 34 del catálogo del fabricante
 - 6.2 ESTRUCTURA DE PERFIL TUBULAR CUADRADO DE LAMINA DE ACERO CAL. N° 18 DE 32 x 32 mm (1 1/4" x 1 1/4") ACABADO EN PINTURA COLOR GRIS*. Página 34 del catálogo del fabricante
 - 6.3 LAMINA DE ACERO CAL. 20, ACABADO EN PINTURA COLOR GRIS* Página 34 del catálogo del fabricante.
 - 6.4 REGATON DE ALUMINIO DE 25mm (1") DE DIAMETRO, CON ALTURA AJUSTABLE Página 34 del catálogo del fabricante
- ANEXOS**
DIVISIÓN DE CONTRATOS



SIN TEXTO

DIVISION DE CONTRATOS
ANEXOS

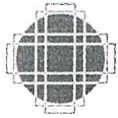

OMRS-ALTA TECNOLOGIA APLICADA S.A DE C.V.

RFC: OTA1407182L7

INSTITUTO MEXICANO DEL SEGURO SOCIAL, DIRECCIÓN DE ADMINISTRACIÓN, UNIDAD DE ADQUISICIONES
COORDINACIÓN DE ADQUISICIÓN DE BIENES Y CONTRATACIÓN DE SERVICIOS, COORDINACIÓN TÉCNICA DE ADQUISICIÓN DE BIENES DE INVERSIÓN Y ACTIVOS DIVISIÓN DE EQUIPO Y MOBILIARIO MÉDICO
LICITACIÓN PÚBLICA INTERNACIONAL BAJO LA COBERTURA DE LOS TRATADOS DE LIBRE COMERCIO (ELECTRÓNICA), NO. LA-050GYR040-E11-2022. "ADQUISICIÓN DE MOBILIARIO MÉDICO Y DE LABORATORIO CON DESTINO EN EL HOSPITAL GENERAL DE ZONA 170 CAMAS, EN LA CIUDAD DE PACHUCA DE SOTO HIDALGO".

CLAVE SAI: 513.621.3076.00.01	FECHA IMP.:
CLAVE PREI: 20302	HORA IMP.:
NOMBRE GENÉRICO	
MESA DE 150 cm. PARA ATENCION AL RECIEN NACIDO	

LICITANTE:	OMRS-ALTA TECNOLOGÍA APLICADA S.A. DE C.V.	MARCA:	HERLIS
LICITACIÓN:	LA-050GYR040- E11-2022	MODELO:	HM204
PARTIDA:	55	CATALOGO:	PAG.36
CANTIDAD:	4	FABRICANTE:	HERLIS MEXICO SA DE CV

ESPECIFICACIONES Y REQUISITOS

8. Grupo. Mobiliario Médico
 9. Áreas o Locales de Uso. Sala de procedimientos
 10. Dimensiones Generales. Frente 150 cm, Profundidad 60 cm, Altura 90 cm.
 11. Capacidad de Carga. 85 kg
 12. Descripción Técnica.
 - 12.1 Colchoneta. De 115 x 55 x 5 cm, fabricada con espuma de poliuretano flexible de una pieza con 7 cm de espesor, densidad de 24 kg/cm3;
 - 12.2 Cubierta. Fabricada en acero inoxidable, AISI 304, calibre No. 16, con separador intermedio;
 - 12.3 Cuerpo. Fabricado en acero inoxidable, AISI 304, calibre No. 20;
 - 12.4 Estructura. Fabricada en tubo cuadrado de acero inoxidable, AISI 304, caliber No. 18 de 32 x 32 mm (1 1/4" x 1 1/4");
 - 12.5 Regatones. Fabricados en acero inoxidable con base de nitrilo sanitario blanco de 25.4 mm (1") de diámetro., con altura ajustable.
 13. Acabados.
 - 13.1 Acero inoxidable, AISI 304. Cepillado pulido sanitario;
 - 13.2 Colchoneta. Forrada con polipiel tipo alergénico, antibacterial, fungiestático, impermeable y retardante al fuego sellada por ultrasonido, no debe contener costuras o puntos que permitan el paso de fluidos, debe tener ventilas selladas por ultrasonido;
 - 13.3 Regatones. Antiderrapantes
 14. Sistema de ensamble
 - 7.1 Acero inoxidable, AISI 304. A base de soldadura TIG (Argón con aporte de acero inoxidable tipo 308 "i" de 3/8")
8. Certificados
De manufactura o producción, ISO 9001 Vigente, Sistema de gestión de calidad;
Para las normas o certificados solicitados deberán de cumplir con lo siguiente: Para artículos nacionales el certificado debe ser emitido por un organismo de certificación acreditado por la Entidad Mexicana de Acreditación (EMA). Para artículos internacionales el certificado debe ser emitido por un organismo oficial acreditado por el país de origen.

DESCRIPCIÓN TÉCNICA DEL LICITANTE

1. Grupo. Mobiliario Médico Página 36 del catálogo del fabricante
2. Áreas o Locales de Uso. Sala de procedimientos Página 36 del catálogo del fabricante
3. Dimensiones Generales. Frente 150 cm, Profundidad 60 cm, Altura 90 cm. Página 36 del catálogo del fabricante
4. Capacidad de Carga. 85 kg Página 36 del catálogo del fabricante
5. Descripción Técnica. Página 36 del catálogo del fabricante
 - 5.1 Colchoneta. De 115 x 55 x 5 cm, fabricada con espuma de poliuretano flexible de una pieza con 7 cm de espesor, densidad de 24 kg/cm3; Página 36 del catálogo del fabricante
 - 5.2 Cubierta. Fabricada en acero inoxidable, AISI 304, calibre No. 16, con separador intermedio; Página 36 del catálogo del fabricante
 - 5.3 Cuerpo. Fabricado en acero inoxidable, AISI 304, calibre No. 20;
 - 5.4 Estructura. Fabricada en tubo cuadrado de acero inoxidable, AISI 304, caliber No. 18 de 32 x 32 mm (1 1/4" x 1 1/4"); Página 36 del catálogo del fabricante
 - 5.5 Regatones. Fabricados en acero inoxidable con base de nitrilo sanitario blanco de 25.4 mm (1") de diámetro., con altura ajustable. Página 36 del catálogo del fabricante
6. Acabados. Página 36 del catálogo del fabricante
 - 6.1 Acero inoxidable, AISI 304. Cepillado pulido sanitario;
 - 6.2 Colchoneta. Forrada con polipiel tipo alergénico, antibacterial, fungiestático, impermeable y retardante al fuego sellada por ultrasonido, no debe contener costuras o puntos que permitan el paso de fluidos, debe tener ventilas selladas por ultrasonido; Página 36 del catálogo del fabricante
 - 6.3 Regatones. Antiderrapantes Página 36 del catálogo del fabricante
7. Sistema de ensamble Página 36 del catálogo del fabricante
 - 7.1 Acero inoxidable, AISI 304. A base de soldadura TIG (Argón con aporte de acero inoxidable tipo 308 "i" de 3/8")
8. Certificados ISO9001:2015 Página 36 del catálogo del fabricante

ANEXOS
DIVISIÓN DE CONTRATOS

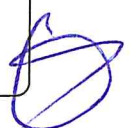

SIN TEXTO

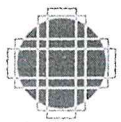

R & S

INTERNATIONAL
TECHNOLOGY TRADING

Propuesta técnica

No. de folio: 001

OMRS-ALTA TECNOLOGIA APLICADA S.A DE C.V.

RFC: OTA1407182L7

INSTITUTO MEXICANO DEL SEGURO SOCIAL. DIRECCIÓN DE ADMINISTRACIÓN. UNIDAD DE ADQUISICIONES
COORDINACIÓN DE ADQUISICIÓN DE BIENES Y CONTRATACIÓN DE SERVICIOS. COORDINACIÓN TÉCNICA DE ADQUISICIÓN DE BIENES DE INVERSIÓN Y ACTIVOS DIVISIÓN DE
EQUIPO Y MOBILIARIO MÉDICO. LICITACIÓN PÚBLICA INTERNACIONAL BAJO LA COBERTURA DE LOS TRATADOS DE LIBRE COMERCIO (ELECTRÓNICA). NO. LA-050GYR040-E11-2022.
"ADQUISICIÓN DE MOBILIARIO MÉDICO Y DE LABORATORIO CON DESTINO EN EL HOSPITAL GENERAL DE ZONA 170 CAMAS, EN LA CIUDAD DE PACHUCA DE SOTO HIDALGO".

CARTA DE GARANTIA DE LOS BIENES

INSTITUTO MEXICANO DEL SEGURO SOCIAL
COORDINACIÓN DE ADQUISICIÓN DE BIENES Y CONTRATACIÓN DE SERVICIOS.
COORDINACIÓN TÉCNICA DE ADQUISICIÓN DE BIENES DE INVERSIÓN Y ACTIVOS.
DIVISIÓN DE EQUIPO Y MOBILIARIO MÉDICO.
PRESENTE

Yo, Israel Romo Cruz, en mi calidad de representante legal de la empresa OMRS-ALTA TECNOLOGÍA APLICADA S.A. DE C.V., manifiesto bajo protesta de decir verdad que, en caso de que mi representada resulte adjudicada en la Licitación Pública Internacional Bajo la Cobertura de los Tratados de Libre Comercio (electrónica), NO.LA-050GYR040-E11-2022, se comprometo a:

- Garantizar durante la vigencia de la garantía de los bienes su óptimo funcionamiento, la existencia de refacciones, accesorios y consumibles para los bienes.
- Brindar una cobertura amplia contra vicios ocultos, defectos de fabricación o cualquier falla que presenten los bienes y sus accesorios, por el periodo de 24 meses. En todos los casos, los mantenimientos serán proporcionados a todas aquellas partes y/o refacciones nuevas y originales que sean necesarias, sin costo adicional a entera satisfacción del Instituto.
- Garantizar la reparación de los bienes, cuando así proceda, en un plazo máximo de 6 días hábiles o bien, realizar el canje o reemplazo, por bienes nuevos en un plazo máximo de 30 días hábiles, a entera satisfacción del Instituto, contando a partir de la fecha de notificación por parte del Instituto, siempre que se encuentre vigente la garantía con la que se adquirió el bien.
- El importe de los costos por el envío, maniobra de carga, descarga, e instalación correrán a cuenta de mi representada.

Ciudad de México, a 29 de abril de 2022.

PROTESTO LO NECESARIO
ATENTAMENTE

ISRAEL ROMO CRUZ
REPRESENTANTE LEGAL DE
OMRS-ALTA TECNOLOGÍA APLICADA, S.A. DE C.V.

ANEXOS
DIVISIÓN DE CONTRATOS



SIN TEXTO

DIVISION DE CONTRATOS
ANEXOS



R & S
INTERNATIONAL
TECHNOLOGY TRADING

Propuesta económica
No. de folio: 001

OMRS-ALTA TECNOLOGIA APLICADA S.A DE C.V.

RFC: OTA1407182L7

INSTITUTO MEXICANO DEL SEGURO SOCIAL, DIRECCIÓN DE ADMINISTRACIÓN, UNIDAD DE ADQUISICIONES
COORDINACIÓN DE ADQUISICIÓN DE BIENES Y CONTRATACIÓN DE SERVICIOS, COORDINACIÓN TÉCNICA DE ADQUISICIÓN DE BIENES DE INVERSIÓN Y ACTIVOS, DIVISIÓN DE EQUIPO Y MOBILIARIO MÉDICO, LICITACIÓN PÚBLICA INTERNACIONAL BAJO LA
COBERTURA DE LOS TRATADOS DE LIBRE COMERCIO (ELECTRÓNICA), NO LA-050GYR040-E11-2022, "ADQUISICIÓN DE MOBILIARIO MÉDICO Y DE LABORATORIO CON DESTINO EN EL HOSPITAL GENERAL DE ZONA, 170 CAMAS, EN LA CIUDAD DE PACHUCA DE SOTO
HIDALGO"

PROPUESTA ECONÓMICA

Ciudad de México, a 29 de abril de 2022.

**INSTITUTO MEXICANO DEL SEGURO SOCIAL
COORDINACIÓN DE ADQUISICIÓN DE BIENES Y CONTRATACIÓN DE SERVICIOS.
COORDINACIÓN TÉCNICA DE ADQUISICIÓN DE BIENES DE INVERSIÓN Y ACTIVOS.
DIVISIÓN DE EQUIPO Y MOBILIARIO MÉDICO.
PRESENTE**

No. De evento: NO. LA-050GYR040-E11-2022
Licitante: OMRS-ALTA TECNOLOGIA APLICADA, S.A DE C.V.
RFC: OTA1407182L7
MICRO EMPRESA (X)

Correo electrónico: info@ursitt.com

A continuación presentamos la siguiente propuesta económica.

No.	CUCOP	Clave PREI	Clave SAI	Equipo	Cantidad	Origen del Bien	Marca del Bien	Modelo del Bien	Precio Unitario S/IVA	Importe Total Ofertado S/IVA
2	51300027	20202	513.123.0266.00.01	BANQUETA DE ALTURA	22	MÉXICO	HERLIS	HM27	\$ 887.50	\$ 19,525.00
3	51900126	20127	513.118.0076.00.01	BAÑO DE ARTESA (IZQUIERDO)	5	MÉXICO	HERLIS	HM22	\$ 22,785.71	\$ 113,928.57
9	51200007	16795	515.247.0059.01.01	CARRO CAJONERO	11	MÉXICO	HERLIS	HM265	\$ 4,635.71	\$ 50,992.86
10	53100075	16674	513.191.0233.01.01	CARRO CAMILLA PARA ADULTOS	1	MÉXICO	HERLIS	HM65	\$ 27,500.00	\$ 27,500.00
11	53100075	16673	513.191.0225.01.01	Carro camilla para menores	1	MÉXICO	HERLIS	HM63	\$ 18,385.71	\$ 18,385.71
12	53100075	16682	513.191.0803.01.01	CARRO CAMILLA TIPO TRANSFER (LATERAL).	7	MÉXICO	HERLIS	HM80	\$ 28,875.00	\$ 202,125.00
13	51900082	20212	513.263.0086.00.01	CARRO CUNA CON BASINET DE ACRILICO	50	MÉXICO	HERLIS	HM95	\$ 9,900.00	\$ 495,000.00
14	51200008	20024	515.247.0125.00.01	CARRO DISTRIBUCION DE MUESTRAS	2	MÉXICO	HERLIS	HM267	\$ 9,350.00	\$ 18,700.00
15	51200009	20136	513.191.0862.00.01	CARRO PARA CURACIONES	2	MÉXICO	HERLIS	HM66	\$ 6,861.25	\$ 13,722.50
16	51200009	19252	513.191.0308.02.01	CARRO PARA CURACIONES	2	MÉXICO	HERLIS	HM661	\$ 6,861.25	\$ 13,722.50
17	53100083	19247	513.191.0357.03.01	CARRO PARA MEDICAMENTOS	19	MÉXICO	HERLIS	HM69	\$ 7,505.88	\$ 142,611.76

SE CANCELAN DATOS PERSONALES DE PERSONA(S) FÍSICA(S) IDENTIFICABLE(S) TALES COMO: CORREO ELECTRÓNICO, POR CONSIDERARSE INFORMACIÓN CUYA DIFUSIÓN PUEDE AFECTAR A LA ESFERA PRIVADA DE LA MISMA, DE CONFORMIDAD CON LO ESTABLECIDO EN LOS ARTÍCULOS 113 FRACCIÓN I Y 118 DE LA LEY FEDERAL DE TRANSPARENCIA Y ACCESO A LA INFORMACIÓN PÚBLICA. D.O.F. 09-mayo-2016

ANEXOS
DIVISIÓN DE CONTRATOS



Av. Paseo de la Reforma No. 300 Piso 17, Col. Juárez, Del. Cuauhtémoc, C.P. 06600,
México DF, Tels: +52 (55) 41705181 / 67239734

www.ursitt.com



R & S | **I N T E R N A T I O N A L**
TECHNOLOGY TRADING

Propuesta económica
No. de folio:

002

OMRS-ALTA TECNOLOGIA APLICADA S.A DE C.V.

RFC: OTA1407182L7

COORDINACIÓN DE ADQUISICIÓN DE BIENES Y CONTRATACIÓN DE SERVICIOS. COORDINACIÓN TÉCNICA DE ADQUISICIÓN DE BIENES DE INVERSIÓN Y ACTIVOS DE EQUIPO Y MOBILIARIO MÉDICO. LICITACION PÚBLICA INTERNACIONAL BAJO LA COBERTURA DE LOS TRATADOS DE LIBRE COMERCIO (ELECTRÓNICA). NO. LA-05619740-01-2022. ADQUISICIÓN DE MOBILIARIO MÉDICO Y DE LABORATORIO CON DESTINO EN EL HOSPITAL GENERAL DE ZONA 170 CAMAS, EN LA CIUDAD DE PACHUCA DE SOTO HIDALGO.

INSTITUTO MEXICANO DEL SEGURO SOCIAL. DIRECCIÓN DE ADMINISTRACIÓN. UNIDAD DE ADQUISICIONES DE BIENES DE INVERSIÓN Y ACTIVOS DE EQUIPO Y MOBILIARIO MÉDICO. LICITACION PÚBLICA INTERNACIONAL BAJO LA COBERTURA DE LOS TRATADOS DE LIBRE COMERCIO (ELECTRÓNICA). NO. LA-05619740-01-2022. ADQUISICIÓN DE MOBILIARIO MÉDICO Y DE LABORATORIO CON DESTINO EN EL HOSPITAL GENERAL DE ZONA 170 CAMAS, EN LA CIUDAD DE PACHUCA DE SOTO HIDALGO.

18	51200010	19127	513.191.0827.00.01	CARRO PARA ROPA LIMPIA	2	MÉXICO	HERLIS	HM78	\$	6,187.50	\$	12,375.00
19	51200012	16677	513.191.0407.01.01	CARRO PORTAEXPEDIENTES	12	MÉXICO	HERLIS	HM71	\$	10,587.50	\$	127,050.00
20	25400109	20142	513.209.0061.00.01	CEPILLERA PARA USO QUIRURGICO	57	MÉXICO	HERLIS	HM85	\$	966.25	\$	55,076.25
21	53200053	20146	513.245.0126.00.01	COMODO PARA MENORES	25	MÉXICO	HERLIS	HM90	\$	1,065.33	\$	26,633.33
22	21600012	16691	513.254.0054.01.01	CUBETA DE 12 LITROS DE ACERO INOXIDABLE	2	MÉXICO	HERLIS	HM93	\$	872.86	\$	1,745.71
23	53100378	20203	513.219.0042.00.01	DIVAN (CHAISSE LONGUE)	2	MÉXICO	HERLIS	HM102	\$	4,321.43	\$	8,642.86
24	51100025	19248	513.360.0022.02.01	ESTANTE GUARDA ESTERIL DE 90 cm	1	MÉXICO	HERLIS	HM106	\$	11,471.43	\$	11,471.43
25	51100025	20149	513.360.0066.00.01	ESTANTE GUARDA ESTERIL DE 90 cm	11	MÉXICO	HERLIS	HM1061	\$	12,114.29	\$	133,257.14
26	51100031	20025	515.451.0259.00.01	GABINETE PARA TOMA DE MUESTRAS	7	MÉXICO	HERLIS	HM270	\$	8,642.86	\$	60,500.00
27	51100031	19726	515.451.0191.01.01	GABINETE PARA TOMA DE MUESTRAS CON FREGADERO IZQUIERDO	2	MÉXICO	HERLIS	HM269	\$	9,192.86	\$	18,385.71
28	53100191	20153	513.546.0061.00.01	JABONERA DE PEDAL	15	MÉXICO	HERLIS	HM109	\$	9,900.00	\$	148,500.00
30	51900144	20155	513.567.0128.00.01	LAMPARA DE PIE RODABLE.	9	MÉXICO	HERLIS	HM114	\$	1,540.00	\$	13,860.00
31	53100208	19719	513.580.0109.01.01	LAVABO DOBLE PARA CIRUJANOS	15	MÉXICO	HERLIS	HM102	\$	43,352.94	\$	650,294.12
32	24800045	20158	513.580.0667.00.01	LAVABO PASTEUR DERECHO DE 90 cm	12	MÉXICO	HERLIS	HM125	\$	12,492.86	\$	149,914.29
33	24800045	20159	513.580.0672.00.01	LAVABO PASTEUR IZQUIERDO DE 90 cm	8	MÉXICO	HERLIS	HM127	\$	12,492.86	\$	99,942.86
37	51100040	20026	515.619.1195.00.01	MESA ALTA DE 150 CM CON CAJONERA LATERAL	11	MÉXICO	HERLIS	HM271	\$	13,907.14	\$	152,978.57
38	51900126	20169	513.621.2649.00.01	MESA ALTA DE 150 CM CON RESPALDO Y FREGADERO IZQUIERDO	3	MÉXICO	HERLIS	HM177	\$	19,642.86	\$	58,928.57
45	51100040	19156	515.619.0810.02.01	MESA BAJA DE 150 CM. CON CUBIERTA DE ACERO INOXIDABLE	3	MÉXICO	HERLIS	HM287	\$	8,800.00	\$	26,400.00
48	51100040	19159	515.619.1164.02.01	MESA BAJA DE 230 cm CON CUBIERTA DE ACERO INOXIDABLE	7	MÉXICO	HERLIS	HM290	\$	8,656.92	\$	60,598.46
52	51100040	19250	513.621.0100.02.01	MESA CARRO ANESTESIOLOGO	9	MÉXICO	HERLIS	HM133	\$	12,237.50	\$	110,137.50
55	51100040	20302	513.621.3076.00.01	MESA DE 150 cm. PARA ATENCION A RECIEEN NACIDO	4	MÉXICO	HERLIS	HM204	\$	6,839.74	\$	27,358.97
58	51100040	16743	513.621.1876.01.01	MESA PARA INSTRUMENTAL QUIRURGICO	11	MÉXICO	HERLIS	HM214	\$	6,839.74	\$	75,237.18

DIVISION DE CONTRATOS
ANEXOS

SIN TEXTO

ACTA DE FALLO

LICITACIÓN PÚBLICA ELECTRÓNICA INTERNACIONAL BAJO LA COBERTURA DE LOS
TRATADOS DE LIBRE COMERCIO CON CAPÍTULO DE COMPRAS GUBERNAMENTALES
NÚMERO DE IDENTIFICACIÓN EN COMPRANET: LA-050GYR040-EII-2022

"ADQUISICIÓN DE MOBILIARIO MÉDICO Y DE LABORATORIO CON DESTINO EN EL HOSPITAL
GENERAL DE ZONA 170 CAMAS, EN LA CIUDAD DE PACHUCA DE SOTO HIDALGO"

En la Ciudad de México, siendo las **16:30** horas del día **01 de junio de 2022**, en la División de Equipo y Mobiliario Médico, ubicada en Calle Durango 291, piso 11, Colonia Roma Norte, Código Postal 06700, Demarcación Territorial Cuauhtémoc, se reunieron los servidores públicos cuyos nombres y firmas aparecen al final de la presente acta, a fin de llevar a cabo el acto de fallo, motivo de la Licitación indicada al rubro, de conformidad con el artículo 37 de la Ley de Adquisiciones, Arrendamientos y Servicios del Sector Público (en adelante, la Ley o LAASSP), así como lo previsto en el numeral 3.10 de la convocatoria.

El acto es presidido por la Lic. Karla Pacheco Villanueva, Titular de la División de Equipo y Mobiliario Médico de la Coordinación de Adquisición de Bienes de Inversión y Activos, de conformidad con las facultades conferidas en el numeral 7.1.3.1.2.1 del Manual de Organización de la Dirección de Administración, así como el numeral 5.3.8., inciso a) de las Políticas, Bases y Lineamientos en Materia de Adquisiciones, Arrendamientos y Servicios del Instituto Mexicano del Seguro Social.

Se hace constar que se encuentra presente el representante de la Coordinación Técnica de Proyectos y Construcción de Inmuebles, en su carácter de Área Requiriente y el representante de la Coordinación de Planeación de Servicios Médicos de Apoyo, en su carácter de Área Técnica, cuyos nombres y firmas aparecen al final de la presente acta.

Asimismo, se hace constar que se encuentran presentes los representantes del Órgano Interno de Control en el Instituto y de la Coordinación de Legislación y Consulta, cuyos nombres y firma aparecen al final del acta.

De conformidad con los artículos 26 la Ley, a este acto no asistió persona que haya manifestado su interés en de estar presente en el mismo como observador.

Acto seguido, en presencia de los asistentes se da lectura al fallo de la Licitación citada al rubro, emitido por la convocante en tenor de lo siguiente:

I. PROPOSICIONES RECIBIDAS

El día 29 de abril de 2022 en el acto de presentación y apertura de proposiciones, se recibieron a través del sistema CompraNet para efectos de su revisión, análisis detallado y elaboración del



ACTA DE FALLO

<p>LICITACIÓN PÚBLICA ELECTRÓNICA INTERNACIONAL BAJO LA COBERTURA DE LOS TRATADOS DE LIBRE COMERCIO CON CAPÍTULO DE COMPRAS GUBERNAMENTALES NÚMERO DE IDENTIFICACIÓN EN COMPRANET: LA-050GYR040-ETI-2022</p>
<p>"ADQUISICIÓN DE MOBILIARIO MÉDICO Y DE LABORATORIO CON DESTINO EN EL HOSPITAL GENERAL DE ZONA 170 CAMAS, EN LA CIUDAD DE PACHUCA DE SOTO HIDALGO"</p>

dictamen que fundamenta y motiva el Fallo de la presente licitación, conforme a lo establecido en los artículos 36, 36 Bis fracción II y 37 de la Ley y 51 de su reglamento, las proposiciones de los siguientes licitantes:

No.	Nombre, Razón o Denominación Social	Partida en las que Participa
1.	Administración Dibato, S.A. de C.V.	2, 17, 45, 46, 48, 49, 50, 51, 58, 61, 68, 69 y 76
2.	AH Corporativo Médico de México, S.A. de C.V.	13, 20, 61 y 76
3.	Comercializadora Médica y Química, S.A. de C.V.	1, 2, 3, 4, 5, 6, 7, 8, 9, 10, 11, 12, 13, 14, 15, 16, 17, 18, 19, 20, 21, 22, 23, 24, 25, 26, 27, 28, 30, 31, 32, 33, 35, 37, 38, 39, 42, 43, 44, 45, 46, 47, 48, 49, 50, 51, 52, 53, 54, 55, 57, 58, 59, 60, 61, 67, 68, 69, 70, 71, 72, 73, 75, 76, 78 y 79
4.	Comercializadora Suil, S.A. de C.V.	2, 8, 9, 13, 17, 20, 22, 25, 28, 58, 64, 65, 67, 69, 75 y 76
5.	Distribuidora Axkan Kualí, S.A.S. de C.V.	1, 2, 3, 5, 6, 9, 10, 11, 12, 13, 14, 15, 16, 17, 18, 19, 20, 21, 22, 23, 24, 25, 26, 27, 28, 30, 31, 32, 33, 34, 35, 36, 37, 38, 39, 40, 41, 42, 43, 44, 45, 46, 47, 48, 49, 50, 51, 52, 53, 54, 55, 56, 57, 58, 59, 60, 61, 62, 63, 64, 65, 66, 67, 68, 69, 70, 71, 72, 73, 75, 76, 77, 78 y 79
6.	Edificadora de Hospitales Eca, S.A.P.I. de C.V.	3, 4, 12, 13, 17, 19, 20, 25, 28, 31, 32, 33, 52, 54 y 61
7.	Edvag Conceptos Comerciales, S.A. de C.V.	1, 2, 3, 4, 5, 6, 7, 8, 9, 10, 11, 12, 13, 14, 15, 16, 17, 18, 19, 20, 21, 22, 23, 24, 25, 26, 27, 28, 29, 30, 31, 32, 33, 34, 35, 36, 37, 38, 39, 40, 41, 42, 43, 44, 45, 46, 47, 48, 49, 50, 51, 52, 53, 54, 55, 56, 57, 58, 59, 60, 61, 62, 63, 64, 65, 66, 67, 68, 69, 70, 71, 72, 73, 74, 75, 76, 77, 78 y 79





ACTA DE FALLO

LICITACIÓN PÚBLICA ELECTRÓNICA INTERNACIONAL BAJO LA COBERTURA DE LOS TRATADOS DE LIBRE COMERCIO CON CAPÍTULO DE COMPRAS GUBERNAMENTALES
NÚMERO DE IDENTIFICACIÓN EN COMPRANET: LA-050GYR040-ETI-2022
"ADQUISICIÓN DE MOBILIARIO MÉDICO Y DE LABORATORIO CON DESTINO EN EL HOSPITAL GENERAL DE ZONA 170 CAMAS, EN LA CIUDAD DE PACHUCA DE SOTO HIDALGO"

No.	Nombre, Razón o Denominación Social	Partida en las que Participa
8.	Ergonomía Productividad, S.A. de C.V.	2, 3, 7, 8, 9, 10, 11, 12, 13, 14, 15, 16, 17, 18, 19, 20, 21, 25, 26, 27, 28, 30, 31, 32, 33, 35, 36, 37, 38, 39, 40, 41, 42, 43, 44, 45, 46, 47, 48, 49, 50, 51, 52, 53, 54, 55, 56, 57, 58, 59, 61, 62, 64, 65, 66, 69, 70, 72, 78 y 79
9.	Industrias Danjur, S.A. de C.V.	1, 2, 3, 5, 6, 9, 10, 11, 12, 13, 14, 15, 16, 17, 18, 19, 20, 21, 22, 23, 24, 25, 26, 27, 28, 30, 31, 32, 33, 34, 35, 36, 37, 38, 39, 40, 41, 42, 43, 44, 45, 46, 47, 48, 49, 50, 51, 52, 53, 54, 55, 56, 57, 58, 59, 60, 61, 62, 63, 64, 65, 66, 67, 68, 69, 70, 71, 72, 73, 75, 76, 77, 78 y 79
10.	Ingenia Ag, S.A. de C.V.	8, 13, 17, 20 y 61
11.	Muebles Baluarte, S.A. de C.V.	3, 4, 9, 12, 17, 19, 21, 24, 25, 31, 32, 33, 34, 52, 54, 55, 58, 61, 69 y 74
12.	OmrS-Alta Tecnología Aplicada, S.A. de C.V.	2, 3, 4, 5, 8, 9, 10, 11, 12, 13, 14, 15, 16, 17, 18, 19, 20, 21, 22, 23, 24, 25, 26, 27, 28, 30, 31, 32, 33, 35, 37, 38, 39, 42, 43, 44, 45, 46, 48, 49, 51, 52, 54, 55, 57, 58, 59, 60, 61, 67, 68, 69, 70, 72, 73, 76, 78 y 79
13.	Tecnología Biomédica Integral, S.A. de C.V.	1, 2, 3, 6, 9, 11, 12, 13, 14, 15, 17, 18, 19, 21, 22, 23, 24, 25, 26, 30, 31, 32, 33, 35, 36, 37, 38, 75, 76, 78 y 79
14.	Technology Depot, S.A. de C.V.	2, 4, 8, 9, 12, 17, 19, 20, 21, 25, 26, 28, 30, 32, 33, 34, 37, 40, 41, 54, 56, 58, 61, 62, 69, 70, 71, 72, 73 y 77



ACTA DE FALLO

LICITACIÓN PÚBLICA ELECTRÓNICA INTERNACIONAL BAJO LA COBERTURA DE LOS TRATADOS DE LIBRE COMERCIO CON CAPÍTULO DE COMPRAS GUBERNAMENTALES
NÚMERO DE IDENTIFICACIÓN EN COMPRANET: LA-050GYR040-ETI-2022

"ADQUISICIÓN DE MOBILIARIO MÉDICO Y DE LABORATORIO CON DESTINO EN EL HOSPITAL GENERAL DE ZONA 170 CAMAS, EN LA CIUDAD DE PACHUCA DE SOTO HIDALGO"

No.	Nombre, Razón o Denominación Social	Partida en las que Participa
15.	Tecno Robles de México, S.A. de C.V.	1, 2, 3, 4, 9, 10, 11, 13, 14, 15, 16, 17, 18, 19, 20, 21, 22, 23, 24, 25, 26, 27, 28, 30, 31, 32, 33, 35, 36, 37, 38, 39, 40, 41, 42, 43, 44, 45, 46, 47, 48, 49, 50, 51, 52, 53, 54, 55, 56, 57, 58, 59, 60, 61, 62, 63, 64, 65, 66, 67, 68, 69, 70, 71, 72, 73, 75, 76, 78 y 79

2. VERIFICACIÓN DE SANCIONADOS E IMPEDIDOS POR LA SECRETARÍA DE LA FUNCIÓN PÚBLICA

Se comunica que se verificó el Directorio de Proveedores y Contratistas Sancionados disponible en:

https://directoriosancionados.funcionpublica.gob.mx/SanFicTec/jsp/Ficha_Tecnica/SancionadosN.htm con corte al 01 de junio de 2022, así como el listado de las empresas y/o personas con las que el Instituto Mexicano del Seguro Social, se encuentra impedido de contratar con corte al 20 de mayo de 2022, descargado del Sistema CompraNet el 01 de junio de 2022, conforme a lo dispuesto en los artículos 50 de la Ley y 88 del Reglamento. De dicha verificación se constató que los licitantes participantes en el presente procedimiento no se encuentran en los listados; los directorios se imprimieron y serán integrados en el expediente de la presente contratación.

3. CRITERIO DE EVALUACIÓN DE PROPOSICIONES

Con apego en lo establecido por los artículos 36, 36 Bis fracción II y 37 de la Ley, así como 51 del Reglamento; la evaluación de las proposiciones se realizó el criterio **Binario**, considerando exclusivamente los requisitos y condiciones establecidos en los numerales 4.1 "Documentación Legal-Administrativa"; 4.2 "Propuesta Técnica" en correlación con el "Anexo Uno. Anexo Técnico" y "Anexo Dos. Términos y Condiciones"; 4.3 "Propuesta Económica", así como el apartado 5. "Criterios específicos conforme a los cuales se evaluarán las proposiciones" de la Convocatoria, considerando el resultado de las Juntas de Aclaraciones, a efecto de que se garantice satisfactoriamente el cumplimiento de las obligaciones respectivas.



ACTA DE FALLO

LICITACIÓN PÚBLICA ELECTRÓNICA INTERNACIONAL BAJO LA COBERTURA DE LOS
TRATADOS DE LIBRE COMERCIO CON CAPÍTULO DE COMPRAS GUBERNAMENTALES
NÚMERO DE IDENTIFICACIÓN EN COMPRANET: LA-050GYR040-ETI-2022

"ADQUISICIÓN DE MOBILIARIO MÉDICO Y DE LABORATORIO CON DESTINO EN EL HOSPITAL
GENERAL DE ZONA 170 CAMAS, EN LA CIUDAD DE PACHUCA DE SOTO HIDALGO"

4. EVALUACIÓN DE LAS PROPOSICIONES

A. FIRMA ELECTRÓNICA

En primer término, se verificó si las proposiciones fueron debidamente firmadas electrónicamente, tal como se exigió en el numeral 3.5 "Acto de Presentación y Apertura de Proposiciones", párrafos primero y segundo del numeral 4. "REQUISITOS QUE LOS LICITANTES DEBEN CUMPLIR" de la convocatoria y de conformidad con los artículos 26 Bis, fracción II y 27 de la Ley que disponen en el caso de Licitaciones Públicas Electrónicas, en las cuales se permite exclusivamente la participación de los licitantes a través del Sistema CompraNet, se utilizarán medios de identificación electrónica, los cuales producirán los mismos efectos que las leyes otorguen a los documentos firmados autógrafamente y, en consecuencia, tendrán el mismo valor aprobatorio, lo anterior vinculado con el primer párrafo del artículo 50 del Reglamento, el cual establece los siguientes: "... las proposiciones enviadas a través de medios remotos de comunicación electrónica, en sustitución de la firma autógrafa, se emplearán medios de identificación electrónica que establezca la Secretaría de la Función Pública..."

Al respecto, la Secretaría de la Función Pública, mediante el Acuerdo por el que se establecen las disposiciones que se deberán observar para la utilización del Sistema Electrónico de Información Pública Gubernamental denominado CompraNet, publicado en el Diario Oficial de la Federación el 28 de junio de 2011, dispuso en su numeral 14 y 16 lo siguiente:

"14.-...

El medio de identificación electrónica para que los potenciales licitantes nacionales, ya sean personas físicas o morales, hagan uso de CompraNet, será el certificado digital de la firma electrónica avanzada que emite el Servicio de Administración Tributaria para el cumplimiento de obligaciones fiscales.

Cuando se trate de potenciales licitantes extranjeros, el medio de identificación electrónico para que hagan uso de CompraNet se generará por el propio sistema, previo llenado de los formatos que para tal efecto se encuentren establecidos en el mismo...



ACTA DE FALLO

LICITACIÓN PÚBLICA ELECTRÓNICA INTERNACIONAL BAJO LA COBERTURA DE LOS
TRATADOS DE LIBRE COMERCIO CON CAPÍTULO DE COMPRAS GUBERNAMENTALES
NÚMERO DE IDENTIFICACIÓN EN COMPRANET: LA-050GYR040-EII-2022

"ADQUISICIÓN DE MOBILIARIO MÉDICO Y DE LABORATORIO CON DESTINO EN EL HOSPITAL
GENERAL DE ZONA 170 CAMAS, EN LA CIUDAD DE PACHUCA DE SOTO HIDALGO"

16.- Para la presentación y firma de proposiciones o, en su caso, de inconformidades a través de CompraNet, los licitantes nacionales deberán utilizar la firma electrónica avanzada que emite el Servicio de Administración Tributaria para el cumplimiento de obligaciones fiscales.

...

En el caso de los licitantes extranjeros, para la presentación y firma de sus proposiciones y, en su caso, de inconformidades a través de CompraNet, deberán utilizar los medios de identificación electrónica que otorgue o reconozca la Secretaría de la Función Pública, de conformidad con las disposiciones emitidas al efecto."

Al efectuar el acto de presentación y apertura de proposiciones, se descargaron de cada licitante, entre otras constancias, la relativa a la "Información General del Archivo"; "Parámetros Técnicos - PROPUESTA TÉCNICA" y "Parámetros Económicos - PROPUESTA ECONÓMICA", en razón de que los requerimientos técnicos y económicos firmados digitalmente, se identifican en el Sistema CompraNet con la denominación "TechnicalEnvelopeSummary.pdf.p7m" y "PriceEnvelopeSummary.pdf.p7m", respectivamente, y son la prueba de que las proposiciones las autentican los licitantes como enviadas por ellos mismos, a través de medios electrónicos y por tanto, ponen de manifiesto que las propuestas fueron firmadas digitalmente y se cumplió con la exigencia prevista en la convocatoria.

Los reportes arrojados por el Sistema CompraNet indican que tanto las propuestas técnicas como las económicas de los licitantes que se señalan a continuación, **fueron firmadas en forma electrónica**, con un Certificado Digital "Válido":

No.	NOMBRE O RAZÓN SOCIAL DEL LICITANTE
1.	Administración Dibato, S.A. de C.V.
2.	AH Corporativo Médico de México, S.A. de C.V.
3.	Comercializadora Médica y Química, S.A. de C.V.
4.	Comercializadora Suil, S.A. de C.V.
5.	Distribuidora Axkan Kualí, S.A.S. de C.V.
6.	Edificadora de Hospitales Eca, S.A.P.I. de C.V.



ACTA DE FALLO

LICITACIÓN PÚBLICA ELECTRÓNICA INTERNACIONAL BAJO LA COBERTURA DE LOS TRATADOS DE LIBRE COMERCIO CON CAPÍTULO DE COMPRAS GUBERNAMENTALES
NÚMERO DE IDENTIFICACIÓN EN COMPRANET: LA-050GYR040-E11-2022
"ADQUISICIÓN DE MOBILIARIO MÉDICO Y DE LABORATORIO CON DESTINO EN EL HOSPITAL GENERAL DE ZONA 170 CAMAS, EN LA CIUDAD DE PACHUCA DE SOTO HIDALGO"

No.	NOMBRE O RAZÓN SOCIAL DEL LICITANTE
7.	Edvag Conceptos Comerciales, S.A. de C.V.
8.	Ergonomía Productividad, S.A. de C.V.
9.	Industrias Danjur, S.A. de C.V.
10.	Ingenia Ag, S.A. de C.V.
11.	OmrS-Alta Tecnología Aplicada, S.A. de C.V.
12.	Tecnología Biomédica Integral, S.A. de C.V.
13.	Tecnology Depot, S.A. de C.V.
14.	Tecno Robles de México, S.A. de C.V.

Sin embargo, el Sistema CompraNet indica que las propuestas técnica y económica del licitante: **MUEBLES BALUARTE, S.A. DE C.V. no fueron debidamente firmadas en forma electrónica con un Certificado Digital "Válido"**, lo que evidencia que la proposición **no fue firmada digitalmente** con el Certificado Digital que utilizan los licitantes para el cumplimiento de sus obligaciones fiscales; por lo que no cumple con esa exigencia.

Tal conclusión queda de relieve con la constancia obtenida del Sistema CompraNet, pues tratándose del licitante **MUEBLES BALUARTE, S.A. DE C.V.**, la plataforma reporta lo siguiente:





ACTA DE FALLO

**LICITACIÓN PÚBLICA ELECTRÓNICA INTERNACIONAL BAJO LA COBERTURA DE LOS TRATADOS DE LIBRE COMERCIO CON CAPÍTULO DE COMPRAS GUBERNAMENTALES
NÚMERO DE IDENTIFICACIÓN EN COMPRANET: LA-050GYR040-E11-2022**
"ADQUISICIÓN DE MOBILIARIO MÉDICO Y DE LABORATORIO CON DESTINO EN EL HOSPITAL GENERAL DE ZONA 170 CAMAS, EN LA CIUDAD DE PACHUCA DE SOTO HIDALGO"

1. INFORMACIÓN

Procedimiento: 1091133-LA-050GYR040-E11-2022 Adquisición de Mobiliario Médico y de Laboratorio con destino en el Hospital General No. 36 de Zona 170 camas, en Pachuca Hidalgo
Equilibrador: 2417512-LA-050GYR040-E11-2022 Adquisición Mob. Med. y Laboratorio Pachuca
Fecha y hora de apertura de propuestas: 29/04/2022 10:00:00

Administración del Procedimiento: Monitoreo de Licitantes Grupo de Evaluación Apertura de propuestas Fallo Direcciones Mensajes Unidad Compras y Firmas
Módulo de Respuesta: Propuesta Técnica Propuestas Económicas Estado de la Apertura de Propuestas
« » « » Cliente: MUEBLES BALUARTE SA DE CV

Presentación de Propuesta - Informe Evaluación

Estado actual: 0

¿Rechaza Propuesta del Licitante?

Detalles de envío de la Respuesta Técnica
Respuesta enviada por Remota R On 29/04/2022 08:47:07 Por GEMAR A. BERTO VALDEZ ORLANDO

Motivo del rechazo

Anexo Requerimiento técnico Firmado Digitalmente

Técnico: C:\desarrollo\Software\13.04.2022\10.00.00

Evaluación de la Propuesta actual (Evaluación de la Respuesta anterior)

0/0/0

1. Requerimiento Técnico / Legal

Reservados todos los derechos. No se permite la explotación económica ni la transformación de esta obra. Queda permitida la impresión en su totalidad.

Preguntas Contestadas

Propuestas Evaluadas (Módulo Paramétrico)





ACTA DE FALLO

LICITACIÓN PÚBLICA ELECTRÓNICA INTERNACIONAL BAJO LA COBERTURA DE LOS TRATADOS DE LIBRE COMERCIO CON CAPÍTULO DE COMPRAS GUBERNAMENTALES NÚMERO DE IDENTIFICACIÓN EN COMPRANET: LA-050GYR040-E11-2022
"ADQUISICIÓN DE MOBILIARIO MÉDICO Y DE LABORATORIO CON DESTINO EN EL HOSPITAL GENERAL DE ZONA 170 CAMAS, EN LA CIUDAD DE PACHUCA DE SOTO HIDALGO"

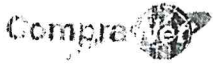

Detalle de la oferta: 1031136 - LA-050GYR040-E11-2022 Adquisición de Mobiliario Médico y de Laboratorio con destino en el Hospital General No. 36 de Zona 170 camas, en Pachuca Hidalgo
Fecha de publicación: 29/04/2022 10:00:00

Administración de Desarrollo | Monitoreo de Licitaciones | Grupo de Evaluación | Apertura de propuestas | Fallo | Discusiones | Mensajes Unidad Compras / Licitaciones

El proveedor: MUEBLES BALUARTE SA DE CV

Detalle de envío de la Respuesta Económica:
Respuesta enviada por Bando U de 25/04/2022 06:43:297 Por: DESARROLLO VALDEZ, CARRASQUIN

Motivo del rechazo:
Anexo Requerimiento Económico Firmado Digitalmente
File: EnvioRespEcon(1).pdf(0.7m) (0 KB)

Como se aprecia, en el área denominada "Anexo Requerimiento Técnico Firmado Digitalmente", el Sistema reporta que el licitante cargó un archivo con un tamaño de 0 KB.

Derivado de lo anterior, el reporte obtenido del Sistema CompraNet relativo a la "Información General del Archivo" (resumen técnico y resumen económico), en el apartado "Resultado de la verificación de firma electrónica", indica: **"Archivo con firma Digital No Válido"**, lo cual obedece precisamente, a que no se cargaron en esta sección los resúmenes (técnico y económico) firmados digitalmente de forma correcta, lo que se demuestra en las siguientes pantallas:



ACTA DE FALLO

LICITACIÓN PÚBLICA ELECTRÓNICA INTERNACIONAL BAJO LA COBERTURA DE LOS
TRATADOS DE LIBRE COMERCIO CON CAPÍTULO DE COMPRAS GUBERNAMENTALES
NÚMERO DE IDENTIFICACIÓN EN COMPRANET: LA-050GYR040-E11-2022

"ADQUISICIÓN DE MOBILIARIO MÉDICO Y DE LABORATORIO CON DESTINO EN EL HOSPITAL
GENERAL DE ZONA 170 CAMAS, EN LA CIUDAD DE PACHUCA DE SOTO HIDALGO"

Propuesta Técnica

Información general del archivo	
Nombre del archivo	TechnicalEnvelopeSummary(1).pdf.p7m
Fecha y hora de carga del archivo	29/04/2022 06:46:56
Descripción del archivo	
Tamaño del archivo (KB)	0
Archivo cargado por:	CESAR ALBERTO VALDEZ CHAVARIN
Resultado de la verificación de firma electrónica	Archivo con Firma Digital No Valido
Fecha y hora de verificación	29/04/2022 06:47:07
Formato conocido de firma electrónica	No

Propuesta Económica

Información general del archivo	
Nombre del archivo	PriceEnvelopeSummary(1).pdf.p7m
Fecha y hora de carga del archivo	29/04/2022 06:47:05
Descripción del archivo	
Tamaño del archivo (KB)	0
Archivo cargado por:	CESAR ALBERTO VALDEZ CHAVARIN
Resultado de la verificación de firma electrónica	Archivo con Firma Digital No Valido
Fecha y hora de verificación	29/04/2022 06:47:07
Formato conocido de firma electrónica	No

Lo anterior constituye un incumplimiento a lo exigido en los artículos 26 Bis fracción II y 27 de la Ley; así como el precepto legal 50 del Reglamento; los numerales 14 y 16 del Acuerdo por el que se establecen las disposiciones que se deberán observar para la utilización del Sistema Electrónico de Información Pública Gubernamental denominado CompraNet; y lo previsto en los numerales 1.2 Medio y carácter y 3. Forma y términos que regirán los diversos actos de la Licitación, de la Convocatoria a la Licitación, toda vez que la proposición formulada por el licitante **MUEBLES BALUARTE, S.A. DE C.V.**, necesariamente debió firmarse mediante el Certificado Digital correspondiente como fue exigido.

Por consiguiente, dado que la proposición del licitante **MUEBLES BALUARTE, S.A. DE C.V.**, no se firmó electrónicamente a través del medio digital de identificación electrónica correspondiente, no puede atribuirse a dichas proposiciones los mismos efectos que las leyes otorgan a los documentos firmados autógrafamente, ni asignarle el mismo valor probatorio y la omisión



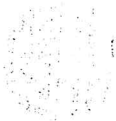

ACTA DE FALLO

LICITACIÓN PÚBLICA ELECTRÓNICA INTERNACIONAL BAJO LA COBERTURA DE LOS TRATADOS DE LIBRE COMERCIO CON CAPÍTULO DE COMPRAS GUBERNAMENTALES
NÚMERO DE IDENTIFICACIÓN EN COMPRANET: LA-050GYR040-ETI-2022
"ADQUISICIÓN DE MOBILIARIO MÉDICO Y DE LABORATORIO CON DESTINO EN EL HOSPITAL GENERAL DE ZONA 170 CAMAS, EN LA CIUDAD DE PACHUCA DE SOTO HIDALGO"

apuntada, no permite considerarse en los términos de las proposiciones recibidas a través de CompraNet.

Dicho incumplimiento afecta la solvencia de la propuesta y, en consecuencia, es causa de desechamiento; por lo anterior, se **DESECHA** la propuesta del licitante **MUEBLES BALUARTE, S.A. DE C.V.**, en términos del numeral 6. Causales expresas de desechamiento, de la convocatoria, que señala:

6.26 Se desearán las proposiciones que no estén firmadas electrónicamente con la firma electrónica que emite el SAT.

El análisis a que se refiere el numeral, lo realizó el área contratante, la División de Equipo y Mobiliario Médico, a través de su Titular la Lic. Karla Pacheco Villanueva y la Lic. María Leticia Romero González, Coordinador de Proyecto E2.

B. EVALUACIÓN DE LA DOCUMENTACIÓN LEGAL-ADMINISTRATIVA

Sólo después de constatar que los licitantes firmaron adecuadamente su proposición, se procedió a la evaluación de la documentación distinta a la proposición a que se refiere el numeral 4. Requisitos que los licitantes deben cumplir, numeral 4.1 Documentación Legal-Administrativa, la cual es de carácter obligatorio de la convocatoria.

La revisión de la documentación legal-administrativa la realizó el área contratante, la División de Equipo y Mobiliario Médico, a través de su Titular la Lic. Karla Pacheco Villanueva y la Lic. María Leticia Romero González, Coordinador de Proyecto E2; de conformidad con el numeral 4.39 primer párrafo de las POBALINES, así como del numeral 4.2.2.1.15 del Manual Administrativo de Aplicación General en Materia de Adquisiciones, Arrendamientos y Servicios del Sector Público (el adelante el Manual).



ACTA DE FALLO

LICITACIÓN PÚBLICA ELECTRÓNICA INTERNACIONAL BAJO LA COBERTURA DE LOS TRATADOS DE LIBRE COMERCIO CON CAPÍTULO DE COMPRAS GUBERNAMENTALES
NÚMERO DE IDENTIFICACIÓN EN COMPRANET: LA-050GYR040-EII-2022

"ADQUISICIÓN DE MOBILIARIO MÉDICO Y DE LABORATORIO CON DESTINO EN EL HOSPITAL GENERAL DE ZONA 170 CAMAS, EN LA CIUDAD DE PACHUCA DE SOTO HIDALGO"

La Evaluación se contiene en el **Anexo I**, la cual se tiene por reproducida en este apartado como si a la letra se insertare y con base en la evaluación, se determinó lo siguiente:

No.	NOMBRE O RAZÓN SOCIAL DEL LICITANTE	PARTIDAS EN LAS QUE PARTICIPA	EVALUACIÓN LEGAL-ADMINISTRATIVA
1.	Administración Dibato, S.A. de C.V.	2	Cumple
		18, 52, 53, 55, 56, 57, 59, 67, 70, 78, 79, 86	No cumple
2.	Ah Corporativo Médico de México, S.A. de C.V.	13, 20, 61 y 76	Cumple
3.	Comercializadora Médica y Química, S.A. de C.V.	1, 2, 3, 4, 5, 6, 7, 8, 9, 10, 11, 12, 13, 14, 15, 16, 17, 18, 19, 20, 21, 22, 23, 24, 25, 26, 27, 28, 30, 31, 32, 33, 35, 37, 38, 39, 42, 43, 44, 45, 46, 47, 48, 49, 50, 51, 52, 53, 54, 55, 57, 58, 59, 60, 61, 67, 68, 69, 70, 71, 72, 73, 75, 76, 78 y 79	Cumple Cumple
4.	Comercializadora Suil, S.A. de C.V.	2, 8, 9, 13, 17, 20, 22, 25, 28, 58, 64, 65, 67, 69, 75 y 76	Cumple
5.	Distribuidora Axkan Kualí, S.A.S. de C.V.	1, 2, 3, 5, 6, 9, 10, 11, 12, 13, 14, 15, 16, 17, 18, 19, 20, 21, 22, 23, 24, 25, 26, 27, 28, 30, 31, 32, 33, 35, 36, 37, 38, 39, 40, 41, 42, 43, 44, 45, 46, 47, 48, 49, 50, 51, 52, 53, 54, 55, 56, 57, 58, 59, 60, 61, 62, 63, 64, 65, 66, 67, 68, 69, 70, 71, 72, 73, 75, 76, 77, 78 y 79	Cumple
		34	No Cumple





ACTA DE FALLO

**LICITACIÓN PÚBLICA ELECTRÓNICA INTERNACIONAL BAJO LA COBERTURA DE LOS TRATADOS DE LIBRE COMERCIO CON CAPÍTULO DE COMPRAS GUBERNAMENTALES
NÚMERO DE IDENTIFICACIÓN EN COMPRANET: LA-050GYR040-E11-2022**

"ADQUISICIÓN DE MOBILIARIO MÉDICO Y DE LABORATORIO CON DESTINO EN EL HOSPITAL GENERAL DE ZONA 170 CAMAS, EN LA CIUDAD DE PACHUCA DE SOTO HIDALGO"

No.	NOMBRE O RAZÓN SOCIAL DEL LICITANTE	PARTIDAS EN LAS QUE PARTICIPA	EVALUACIÓN LEGAL-ADMINISTRATIVA
6.	Edificadora de Hospitales Eca, S.A.P.I. de C.V.	3, 4, 12, 13, 17, 19, 20, 25, 28, 31, 32, 33, 52, 54 y 61	Cumple
7.	Edvag Conceptos Comerciales, S.A. de C.V.	1, 2, 3, 4, 5, 6, 7, 8, 9, 10, 11, 12, 13, 14, 15, 16, 17, 18, 19, 20, 21, 22, 23, 24, 25, 26, 27, 28, 29, 30, 31, 32, 33, 34, 35, 36, 37, 38, 39, 40, 41, 42, 43, 44, 45, 46, 47, 48, 49, 50, 51, 52, 53, 54, 55, 56, 57, 58, 59, 60, 61, 62, 63, 64, 65, 66, 67, 68, 69, 70, 71, 72, 73, 74, 75, 76, 77, 78 y 79	Cumple
8.	Ergonomía Productividad, S.A. de C.V.	2, 3, 9, 10, 11, 12, 13, 14, 15, 16, 17, 18, 19, 20, 21, 25, 26, 27, 28, 30, 31, 32, 33, 35, 36, 37, 38, 39, 40, 41, 42, 43, 44, 45, 46, 47, 48, 49, 50, 51, 52, 53, 54, 55, 56, 57, 58, 59, 61, 62, 66, 69, 70, 72, 78 y 79	Cumple
		7, 8, 64 y 65	No cumple
9.	Industrias Danjur, S.A. de C.V.	1, 2, 3, 5, 6, 9, 10, 11, 12, 13, 14, 15, 16, 17, 18, 19, 20, 21, 22, 23, 24, 25, 26, 27, 28, 30, 31, 32, 33, 34, 35, 36, 37, 38, 39, 40, 41, 42, 43, 44, 45, 46, 47, 48, 49, 50, 51, 52, 53, 54, 55, 56, 57, 58, 59, 60, 61, 62, 63, 64, 65, 66, 67, 68, 69, 70, 71, 72, 73, 75, 76, 77, 78 y 79	Cumple

ACTA DE FALLO

LICITACIÓN PÚBLICA ELECTRÓNICA INTERNACIONAL BAJO LA COBERTURA DE LOS TRATADOS DE LIBRE COMERCIO CON CAPÍTULO DE COMPRAS GUBERNAMENTALES
NÚMERO DE IDENTIFICACIÓN EN COMPRANET: LA-050GYR040-E11-2022

“ADQUISICIÓN DE MOBILIARIO MÉDICO Y DE LABORATORIO CON DESTINO EN EL HOSPITAL GENERAL DE ZONA 170 CAMAS, EN LA CIUDAD DE PACHUCA DE SOTO HIDALGO”

No.	NOMBRE O RAZÓN SOCIAL DEL LICITANTE	PARTIDAS EN LAS QUE PARTICIPA	EVALUACIÓN LEGAL-ADMINISTRATIVA
10.	Ingenia Ag, S.A. de C.V.	8, 13, 17, 20 y 61	Cumple
11.	Omrs-Alta Tecnología Aplicada, S.A. de C.V.	2, 3, 9, 10, 11, 12, 13, 14, 15, 16, 17, 18, 19, 20, 21, 22, 23, 24, 25, 26, 27, 28, 30, 31, 32, 33, 35, 37, 38, 45, 46, 48, 52, 55, 58, 59, 60, 61, 67, 68, 69, 70, 72, 73, 76, 78 y 79	Cumple
		4, 5, 8, 39, 42, 43, 44, 49, 51, 54 y 57	No cumple
12.	Tecnología Biomédica Integral, S.A. de C.V.	1, 2, 3, 6, 9, 11, 12, 13, 14, 15, 17, 18, 19, 21, 22, 23, 24, 25, 26, 30, 31, 32, 33, 35, 36, 37, 38, 75, 76, 78 y 79	Cumple
13.	Technology Depot, S.A. de C.V.	2, 4, 8, 9, 12, 17, 19, 20, 21, 25, 26, 28, 30, 32, 33, 34, 37, 40, 41, 54, 56, 58, 61, 62, 69, 70, 71, 72, 73 y 77	Cumple
14.	Tecno Robles de México, S.A. de C.V.	1, 2, 3, 4, 9, 10, 11, 13, 14, 15, 16, 17, 18, 19, 20, 21, 22, 23, 24, 25, 26, 27, 28, 30, 31, 32, 33, 35, 36, 37, 38, 39, 40, 41, 42, 43, 44, 45, 46, 47, 48, 49, 50, 51, 52, 53, 54, 55, 56, 57, 58, 59, 60, 61, 62, 63, 64, 65, 66, 67, 68, 69, 70, 71, 72, 73, 75, 76, 78 y 79	Cumple

Por lo que respecta al licitante **ADMINISTRACIÓN DIBATO, S.A. DE C.V.**, partidas **18, 52, 53, 55, 56, 57, 59, 67, 70, 78, 79 y 86**, derivado de la existencia de discrepancia entre el número de las



ACTA DE FALLO

LICITACIÓN PÚBLICA ELECTRÓNICA INTERNACIONAL BAJO LA COBERTURA DE LOS TRATADOS DE LIBRE COMERCIO CON CAPÍTULO DE COMPRAS GUBERNAMENTALES NÚMERO DE IDENTIFICACIÓN EN COMPRANET: LA-050GYR040-EII-2022

"ADQUISICIÓN DE MOBILIARIO MÉDICO Y DE LABORATORIO CON DESTINO EN EL HOSPITAL GENERAL DE ZONA 170 CAMAS, EN LA CIUDAD DE PACHUCA DE SOTO HIDALGO"

partidas y los números de claves descritos en su manifestación del origen de los bienes; mismos que a su vez, son diferentes a las partidas cotizadas en la propuesta económica.

C. EVALUACIÓN DE LAS PROPUESTAS TÉCNICAS

Una vez que se verificó que los licitantes cumplieron con el requerimiento de la documentación Legal - Administrativa, se procedió a la evaluación de los requisitos indispensables establecidos, verificando que la propuesta cumpla con lo establecido en el numeral 4.2 Propuesta Técnica y lo señalado en el Anexo Uno, Anexo Técnico y Anexo Dos, Términos y Condiciones de la convocatoria, considerando el resultado de la Junta de Aclaraciones y de acuerdo con el Criterio de Evaluación Binario establecido en la convocatoria; fundando y motivando las razones para aceptar o desechar las propuestas; la cual se adjunta a la presente como Anexo II "Resultado de la Evaluación Técnica" y forma parte de la presente acta, como si a la letra se insertare y de la cual se concluye lo siguiente:

LICITANTE	PARTIDA	EVALUACIÓN TÉCNICA	
Comercializadora Médica y Química, S.A. de C.V.	1	No cumple	No solvente
Distribuidora Axkan Quali, S.A.S. de C.V.	1	No cumple	No solvente
Edivag Conceptos Comerciales, S.A. de C.V.	1	No cumple	No solvente
Industrias Danjur, S.A. de C.V.	1	No cumple	No solvente
Tecnología Biomédica Integral, S.A. de C.V.	1	No cumple	No solvente
Tecno Robles de México, S.A. de C.V.	1	No cumple	No solvente
Administración Dibato, S.A. de C.V.	2	No cumple	No solvente
Comercializadora Médica y Química, S.A. de C.V.	2	No cumple	No solvente
Comercializadora Suil, S.A. de C.V.	2	No cumple	No solvente
Industrias Danjur, S.A. de C.V.	2	No cumple	No solvente
Omis-Alta Tecnología Aplicada, S.A. de C.V.	2	Cumple	Solvente
Tecnología Biomédica Integral, S.A. de C.V.	2	No cumple	No solvente
Tecno Robles de México, S.A. de C.V.	2	No cumple	No solvente
Distribuidora Axkan Quali, S.A.S. de C.V.	2	Cumple	Solvente
Edivag Conceptos Comerciales, S.A. de C.V.	2	Cumple	Solvente
Ergonomía Productividad, S.A. de C.V.	2	Cumple	Solvente
Technology Depot, S.A. de C.V.	2	Cumple	Solvente



ACTA DE FALLO

LICITACIÓN PÚBLICA ELECTRÓNICA INTERNACIONAL BAJO LA COBERTURA DE LOS
TRATADOS DE LIBRE COMERCIO CON CAPÍTULO DE COMPRAS GUBERNAMENTALES
NÚMERO DE IDENTIFICACIÓN EN COMPRANET: LA-050GYR040-ETI-2022

“ADQUISICIÓN DE MOBILIARIO MÉDICO Y DE LABORATORIO CON DESTINO EN EL HOSPITAL
GENERAL DE ZONA 170 CAMAS, EN LA CIUDAD DE PACHUCA DE SOTO HIDALGO”

LICITANTE	PARTIDA	EVALUACIÓN TÉCNICA	
Comercializadora Médica y Química, S.A. de C.V.	3	No cumple	No solvente
Edificadora de Hospitales Eca, S.A.P.I. de C.V.	3	No cumple	No solvente
Edvag Conceptos Comerciales, S.A. de C.V.	3	No cumple	No solvente
Ergonomía Productividad, S.A. de C.V.	3	No cumple	No solvente
Industrias Danjur, S.A. de C.V.	3	No cumple	No solvente
OmrS-Alta Tecnología Aplicada, S.A. de C.V.	3	No cumple	No solvente
Tecnología Biomédica Integral, S.A. de C.V.	3	No cumple	No solvente
Tecno Robles de México, S.A. de C.V.	3	No cumple	No solvente
Distribuidora Axkan Quali, S.A.S. de C.V.	3	Cumple	Solvente
Comercializadora Médica y Química, S.A. de C.V.	4	No cumple	No solvente
Edificadora de Hospitales Eca, S.A.P.I. de C.V.	4	No cumple	No solvente
Tecno Robles de México, S.A. de C.V.	4	No cumple	No solvente
Edvag Conceptos Comerciales, S.A. de C.V.	4	Cumple	Solvente
Technology Depot, S.A. de C.V.	4	Cumple	Solvente
Comercializadora Médica y Química, S.A. de C.V.	5	No cumple	No solvente
Industrias Danjur, S.A. de C.V.	5	No cumple	No solvente
Distribuidora Axkan Quali, S.A.S. de C.V.	5	Cumple	Solvente
Edvag Conceptos Comerciales, S.A. de C.V.	5	Cumple	Solvente
Comercializadora Médica y Química, S.A. de C.V.	6	Cumple	Solvente
Industrias Danjur, S.A. de C.V.	6	No cumple	No solvente
Tecnología Biomédica Integral, S.A. de C.V.	6	No cumple	No solvente
Distribuidora Axkan Quali, S.A.S. de C.V.	6	Cumple	Solvente
Edvag Conceptos Comerciales, S.A. de C.V.	6	Cumple	Solvente
Comercializadora Médica y Química, S.A. de C.V.	7	No cumple	No solvente
Edvag Conceptos Comerciales, S.A. de C.V.	7	Cumple	Solvente
Comercializadora Médica y Química, S.A. de C.V.	8	No cumple	No solvente
Comercializadora Suil, S.A. de C.V.	8	No cumple	No solvente
Ingenia Ag, S.A. de C.V.	8	No cumple	No solvente
Edvag Conceptos Comerciales, S.A. de C.V.	8	Cumple	Solvente
Technology Depot, S.A. de C.V.	8	Cumple	Solvente
Comercializadora Médica y Química, S.A. de C.V.	9	No cumple	No solvente
Comercializadora Suil, S.A. de C.V.	9	No cumple	No solvente



ACTA DE FALLO

LICITACIÓN PÚBLICA ELECTRÓNICA INTERNACIONAL BAJO LA COBERTURA DE LOS
TRATADOS DE LIBRE COMERCIO CON CAPÍTULO DE COMPRAS GUBERNAMENTALES
NÚMERO DE IDENTIFICACIÓN EN COMPRANET: LA-050GYR040-E11-2022

"ADQUISICIÓN DE MOBILIARIO MÉDICO Y DE LABORATORIO CON DESTINO EN EL HOSPITAL
GENERAL DE ZONA 170 CAMAS, EN LA CIUDAD DE PACHUCA DE SOTO HIDALGO"

LICITANTE	PARTIDA	EVALUACIÓN TÉCNICA	
Distribuidora Axkan Quali, S.A.S. de C.V.	9	No cumple	No solvente
Edivag Conceptos Comerciales, S.A. de C.V.	9	No cumple	No solvente
Industrias Danjur, S.A. de C.V.	9	No cumple	No solvente
OmrS-Alta Tecnología Aplicada, S.A. de C.V.	9	No cumple	No solvente
Tecnología Biomédica Integral, S.A. de C.V.	9	No cumple	No solvente
Technology Depot, S.A. de C.V.	9	No cumple	No solvente
Tecno Robles de México, S.A. de C.V.	9	No cumple	No solvente
Ergonomía Productividad, S.A. de C.V.	9	No cumple	No solvente
Comercializadora Médica y Química, S.A. de C.V.	9	Cumple	Solvente
Distribuidora Axkan Quali, S.A.S. de C.V.	10	No cumple	No Solvente
Industrias Danjur, S.A. de C.V.	10	Cumple	Solvente
OmrS-Alta Tecnología Aplicada, S.A. de C.V.	10	No cumple	No solvente
Tecno Robles de México, S.A. de C.V.	10	Cumple	Solvente
Edivag Conceptos Comerciales, S.A. de C.V.	10	No cumple	No solvente
Ergonomía Productividad, S.A. de C.V.	10	Cumple	Solvente
Comercializadora Médica y Química, S.A. de C.V.	10	Cumple	Solvente
Distribuidora Axkan Quali, S.A.S. de C.V.	11	No cumple	No solvente
Edivag Conceptos Comerciales, S.A. de C.V.	11	Cumple	Solvente
Ergonomía Productividad, S.A. de C.V.	11	No cumple	No solvente
Industrias Danjur, S.A. de C.V.	11	No cumple	No solvente
OmrS-Alta Tecnología Aplicada, S.A. de C.V.	11	No cumple	No solvente
Tecnología Biomédica Integral, S.A. de C.V.	11	Cumple	Solvente
Tecno Robles de México, S.A. de C.V.	11	No cumple	No solvente
Distribuidora Axkan Quali, S.A.S. de C.V.	11	No cumple	No solvente
Comercializadora Médica y Química, S.A. de C.V.	12	Cumple	Solvente
Edificadora de Hospitales Eca, S.A.P.I. de C.V.	12	No cumple	No solvente
Edivag Conceptos Comerciales, S.A. de C.V.	12	No cumple	No solvente
Ergonomía Productividad, S.A. de C.V.	12	No cumple	No solvente
Industrias Danjur, S.A. de C.V.	12	No cumple	No solvente
OmrS-Alta Tecnología Aplicada, S.A. de C.V.	12	No cumple	No solvente
Tecnología Biomédica Integral, S.A. de C.V.	12	No cumple	No solvente
Technology Depot, S.A. de C.V.	12	No cumple	No solvente
	12	No cumple	No solvente



ACTA DE FALLO

LICITACIÓN PÚBLICA ELECTRÓNICA INTERNACIONAL BAJO LA COBERTURA DE LOS
TRATADOS DE LIBRE COMERCIO CON CAPÍTULO DE COMPRAS GUBERNAMENTALES
NÚMERO DE IDENTIFICACIÓN EN COMPRANET: LA-050GYR040-ETI-2022

"ADQUISICIÓN DE MOBILIARIO MÉDICO Y DE LABORATORIO CON DESTINO EN EL HOSPITAL
GENERAL DE ZONA 170 CAMAS, EN LA CIUDAD DE PACHUCA DE SOTO HIDALGO"

LICITANTE	PARTIDA	EVALUACIÓN TÉCNICA	
Distribuidora Axkan Kuali, S.A.S. de C.V.	13	Cumple	Solvente
Ah Corporativo Médico de México, S.A. de C.V.	13	No cumple	No solvente
Comercializadora Médica y Química, S.A. de C.V.	13	No cumple	No solvente
Comercializadora Suil, S.A. de C.V.	13	No cumple	No solvente
Edificadora de Hospitales Eca, S.A.P.I. de C.V.	13	No cumple	No solvente
Edvag Conceptos Comerciales, S.A. de C.V.	13	No cumple	No solvente
Ergonomía Productividad, S.A. de C.V.	13	No cumple	No solvente
Industrias Danjur, S.A. de C.V.	13	No cumple	No solvente
Ingenia Ag, S.A. de C.V.	13	No cumple	No solvente
Oms-Alta Tecnología Aplicada, S.A. de C.V.	13	Cumple	Solvente
Tecnología Biomédica Integral, S.A. de C.V.	13	No cumple	No solvente
Tecno Robles de México, S.A. de C.V.	13	No cumple	No solvente
Comercializadora Médica y Química, S.A. de C.V.	14	No Cumple	No solvente
Distribuidora Axkan Kuali, S.A.S. de C.V.	14	Cumple	Solvente
Industrias Danjur, S.A. de C.V.	14	No cumple	No solvente
Oms-Alta Tecnología Aplicada, S.A. de C.V.	14	Cumple	Solvente
Tecnología Biomédica Integral, S.A. de C.V.	14	No cumple	No solvente
Tecno Robles de México, S.A. de C.V.	14	No cumple	No solvente
Edvag Conceptos Comerciales, S.A. de C.V.	14	Cumple	Solvente
Ergonomía Productividad, S.A. de C.V.	14	Cumple	Solvente
Distribuidora Axkan Kuali, S.A.S. de C.V.	15	Cumple	Solvente
Comercializadora Médica y Química, S.A. de C.V.	15	No cumple	No solvente
Industrias Danjur, S.A. de C.V.	15	No cumple	No solvente
Oms-Alta Tecnología Aplicada, S.A. de C.V.	15	Cumple	Solvente
Tecnología Biomédica Integral, S.A. de C.V.	15	No cumple	No solvente
Tecno Robles de México, S.A. de C.V.	15	No cumple	No solvente
Edvag Conceptos Comerciales, S.A. de C.V.	15	Cumple	Solvente
Ergonomía Productividad, S.A. de C.V.	15	Cumple	Solvente
Distribuidora Axkan Kuali, S.A.S. de C.V.	16	Cumple	Solvente
Comercializadora Médica y Química, S.A. de C.V.	16	No cumple	No solvente
Industrias Danjur, S.A. de C.V.	16	No cumple	No solvente
Oms-Alta Tecnología Aplicada, S.A. de C.V.	16	Cumple	Solvente



ACTA DE FALLO

LICITACIÓN PÚBLICA ELECTRÓNICA INTERNACIONAL BAJO LA COBERTURA DE LOS
TRATADOS DE LIBRE COMERCIO CON CAPÍTULO DE COMPRAS GUBERNAMENTALES
NÚMERO DE IDENTIFICACIÓN EN COMPRANET: LA-050GYR040-EII-2022

"ADQUISICIÓN DE MOBILIARIO MÉDICO Y DE LABORATORIO CON DESTINO EN EL HOSPITAL
GENERAL DE ZONA 170 CAMAS, EN LA CIUDAD DE PACHUCA DE SOTO HIDALGO"

LICITANTE	PARTIDA	EVALUACIÓN TÉCNICA	
Tecno Robles de México, S.A. de C.V.	16	No cumple	No solvente
Edvag Conceptos Comerciales, S.A. de C.V.	16	Cumple	Solvente
Ergonomía Productividad, S.A. de C.V.	16	Cumple	Solvente
Comercializadora Médica y Química, S.A. de C.V.	17	No Cumple	No Solvente
Distribuidora Axkan Quali, S.A.S. de C.V.	17	Cumple	Solvente
Comercializadora Suil, S.A. de C.V.	17	No cumple	No solvente
Industrias Danjur, S.A. de C.V.	17	No cumple	No solvente
Oms-Alta Tecnología Aplicada, S.A. de C.V.	17	Cumple	Solvente
Tecnología Biomédica Integral, S.A. de C.V.	17	Cumple	Solvente
Tecno Robles de México, S.A. de C.V.	17	No cumple	No solvente
Edificadora de Hospitales Eca, S.A.P.I. de C.V.	17	Cumple	Solvente
Edvag Conceptos Comerciales, S.A. de C.V.	17	Cumple	Solvente
Ergonomía Productividad, S.A. de C.V.	17	Cumple	Solvente
Ingenia Ag, S.A. de C.V.	17	Cumple	Solvente
Technology Depot, S.A. de C.V.	17	Cumple	Solvente
Comercializadora Médica y Química, S.A. de C.V.	18	No cumple	No solvente
Distribuidora Axkan Quali, S.A.S. de C.V.	18	No cumple	No solvente
Edvag Conceptos Comerciales, S.A. de C.V.	18	No cumple	No solvente
Ergonomía Productividad, S.A. de C.V.	18	No cumple	No solvente
Industrias Danjur, S.A. de C.V.	18	No cumple	No solvente
Oms-Alta Tecnología Aplicada, S.A. de C.V.	18	No cumple	No solvente
Tecnología Biomédica Integral, S.A. de C.V.	18	No cumple	No solvente
Tecno Robles de México, S.A. de C.V.	18	No cumple	No solvente
Distribuidora Axkan Quali, S.A.S. de C.V.	19	Cumple	Solvente
Comercializadora Médica y Química, S.A. de C.V.	19	No cumple	No solvente
Edificadora de Hospitales Eca, S.A.P.I. de C.V.	19	No cumple	No solvente
Industrias Danjur, S.A. de C.V.	19	No cumple	No solvente
Oms-Alta Tecnología Aplicada, S.A. de C.V.	19	Cumple	Solvente
Tecnología Biomédica Integral, S.A. de C.V.	19	No cumple	No solvente
Tecno Robles de México, S.A. de C.V.	19	No cumple	No solvente
Edvag Conceptos Comerciales, S.A. de C.V.	19	Cumple	Solvente
Ergonomía Productividad, S.A. de C.V.	19	Cumple	Solvente



A

ACTA DE FALLO

LICITACIÓN PÚBLICA ELECTRÓNICA INTERNACIONAL BAJO LA COBERTURA DE LOS
TRATADOS DE LIBRE COMERCIO CON CAPÍTULO DE COMPRAS GUBERNAMENTALES
NÚMERO DE IDENTIFICACIÓN EN COMPRANET: LA-050GYR040-E11-2022

"ADQUISICIÓN DE MOBILIARIO MÉDICO Y DE LABORATORIO CON DESTINO EN EL HOSPITAL
GENERAL DE ZONA 170 CAMAS, EN LA CIUDAD DE PACHUCA DE SOTO HIDALGO"

LICITANTE	PARTIDA	EVALUACIÓN TÉCNICA	
Tecnology Depot, S.A. de C.V.	19	Cumple	Solvente
Distribuidora Axkan Quali, S.A.S. de C.V.	20	Cumple	Solvente
Ah Corporativo Médico de México, S.A. de C.V.	20	No cumple	No solvente
Comercializadora Médica y Química, S.A. de C.V.	20	No cumple	No solvente
Comercializadora Suil, S.A. de C.V.	20	No cumple	No solvente
Edificadora de Hospitales Eca, S.A.P.I. de C.V.	20	No cumple	No solvente
Industrias Danjur, S.A. de C.V.	20	No cumple	No solvente
Oms-Alta Tecnología Aplicada, S.A. de C.V.	20	No cumple	No solvente
Tecno Robles de México, S.A. de C.V.	20	No cumple	No solvente
Edvag Conceptos Comerciales, S.A. de C.V.	20	Cumple	Solvente
Ergonomía Productividad, S.A. de C.V.	20	Cumple	Solvente
Ingenía Ag, S.A. de C.V.	20	Cumple	Solvente
Tecnology Depot, S.A. de C.V.	20	Cumple	Solvente
Distribuidora Axkan Quali, S.A.S. de C.V.	21	Cumple	Solvente
Comercializadora Médica y Química, S.A. de C.V.	21	No cumple	No solvente
Industrias Danjur, S.A. de C.V.	21	No cumple	No solvente
Oms-Alta Tecnología Aplicada, S.A. de C.V.	21	Cumple	Solvente
Tecnología Biomédica Integral, S.A. de C.V.	21	Cumple	Solvente
Tecno Robles de México, S.A. de C.V.	21	No cumple	No solvente
Edvag Conceptos Comerciales, S.A. de C.V.	21	Cumple	Solvente
Ergonomía Productividad, S.A. de C.V.	21	Cumple	Solvente
Tecnology Depot, S.A. de C.V.	21	Cumple	Solvente
Distribuidora Axkan Quali, S.A.S. de C.V.	22	Cumple	Solvente
Comercializadora Médica y Química, S.A. de C.V.	22	No cumple	No solvente
Comercializadora Suil, S.A. de C.V.	22	No cumple	No solvente
Industrias Danjur, S.A. de C.V.	22	No cumple	No solvente
Oms-Alta Tecnología Aplicada, S.A. de C.V.	22	No cumple	No solvente
Tecnología Biomédica Integral, S.A. de C.V.	22	Cumple	Solvente
Tecno Robles de México, S.A. de C.V.	22	No cumple	No solvente
Edvag Conceptos Comerciales, S.A. de C.V.	22	Cumple	Solvente
Comercializadora Médica y Química, S.A. de C.V.	23	No cumple	No solvente
Distribuidora Axkan Quali, S.A.S. de C.V.	23	No cumple	No solvente



ACTA DE FALLO

LICITACIÓN PÚBLICA ELECTRÓNICA INTERNACIONAL BAJO LA COBERTURA DE LOS
TRATADOS DE LIBRE COMERCIO CON CAPÍTULO DE COMPRAS GUBERNAMENTALES
NÚMERO DE IDENTIFICACIÓN EN COMPRANET: LA-050GYR040-ETI-2022

"ADQUISICIÓN DE MOBILIARIO MÉDICO Y DE LABORATORIO CON DESTINO EN EL HOSPITAL
GENERAL DE ZONA 170 CAMAS, EN LA CIUDAD DE PACHUCA DE SOTO HIDALGO"

LICITANTE	PARTIDA	EVALUACIÓN TÉCNICA	
Edvag Conceptos Comerciales, S.A. de C.V.	23	No cumple	No solvente
Industrias Danjur, S.A. de C.V.	23	No cumple	No solvente
Omrs-Alta Tecnología Aplicada, S.A. de C.V.	23	No cumple	No solvente
Tecnología Biomédica Integral, S.A. de C.V.	23	No cumple	No solvente
Tecno Robles de México, S.A. de C.V.	23	No cumple	No solvente
Comercializadora Médica y Química, S.A. de C.V.	24	No Cumple	No Solvente
Distribuidora Axkan Kualí, S.A.S. de C.V.	24	Cumple	Solvente
Edvag Conceptos Comerciales, S.A. de C.V.	24	No cumple	No solvente
Industrias Danjur, S.A. de C.V.	24	No cumple	No solvente
Omrs-Alta Tecnología Aplicada, S.A. de C.V.	24	Cumple	Solvente
Tecnología Biomédica Integral, S.A. de C.V.	24	Cumple	Solvente
Tecno Robles de México, S.A. de C.V.	24	No cumple	No solvente
Distribuidora Axkan Kualí, S.A.S. de C.V.	25	Cumple	Solvente
Comercializadora Médica y Química, S.A. de C.V.	25	No cumple	No solvente
Comercializadora Suil, S.A. de C.V.	25	No cumple	No solvente
Edvag Conceptos Comerciales, S.A. de C.V.	25	No cumple	No solvente
Industrias Danjur, S.A. de C.V.	25	No cumple	No solvente
Omrs-Alta Tecnología Aplicada, S.A. de C.V.	25	Cumple	Solvente
Tecnología Biomédica Integral, S.A. de C.V.	25	No cumple	No solvente
Tecno Robles de México, S.A. de C.V.	25	No cumple	No solvente
Edificadora de Hospitales Eca, S.A.P.I. de C.V.	25	Cumple	Solvente
Ergonomía Productividad, S.A. de C.V.	25	Cumple	Solvente
Technology Depot, S.A. de C.V.	25	Cumple	Solvente
Distribuidora Axkan Kualí, S.A.S. de C.V.	26	Cumple	Solvente
Comercializadora Médica y Química, S.A. de C.V.	26	No cumple	No solvente
Industrias Danjur, S.A. de C.V.	26	No cumple	No solvente
Omrs-Alta Tecnología Aplicada, S.A. de C.V.	26	Cumple	Solvente
Tecnología Biomédica Integral, S.A. de C.V.	26	No cumple	No solvente
Tecno Robles de México, S.A. de C.V.	26	No cumple	No solvente
Edvag Conceptos Comerciales, S.A. de C.V.	26	Cumple	Solvente
Ergonomía Productividad, S.A. de C.V.	26	Cumple	Solvente
Technology Depot, S.A. de C.V.	26	Cumple	Solvente



ACTA DE FALLO

**LICITACIÓN PÚBLICA ELECTRÓNICA INTERNACIONAL BAJO LA COBERTURA DE LOS TRATADOS DE LIBRE COMERCIO CON CAPÍTULO DE COMPRAS GUBERNAMENTALES
NÚMERO DE IDENTIFICACIÓN EN COMPRANET: LA-050GYR040-E11-2022**

"ADQUISICIÓN DE MOBILIARIO MÉDICO Y DE LABORATORIO CON DESTINO EN EL HOSPITAL GENERAL DE ZONA 170 CAMAS, EN LA CIUDAD DE PACHUCA DE SOTO HIDALGO"

LICITANTE	PARTIDA	EVALUACIÓN TÉCNICA	
Distribuidora Axkan Kuali, S.A.S. de C.V.	27	Cumple	Solvente
Comercializadora Médica y Química, S.A. de C.V.	27	No cumple	No solvente
Industrias Danjur, S.A. de C.V.	27	No cumple	No solvente
Omsr-Alta Tecnología Aplicada, S.A. de C.V.	27	Cumple	Solvente
Tecno Robles de México, S.A. de C.V.	27	No cumple	No solvente
Edvag Conceptos Comerciales, S.A. de C.V.	27	Cumple	Solvente
Ergonomía Productividad, S.A. de C.V.	27	Cumple	Solvente
Distribuidora Axkan Kuali, S.A.S. de C.V.	28	Cumple	Solvente
Comercializadora Médica y Química, S.A. de C.V.	28	No cumple	No solvente
Comercializadora Suil, S.A. de C.V.	28	No cumple	No solvente
Edificadora de Hospitales Eca, S.A.P.I. de C.V.	28	No cumple	No solvente
Industrias Danjur, S.A. de C.V.	28	No cumple	No solvente
Omsr-Alta Tecnología Aplicada, S.A. de C.V.	28	Cumple	Solvente
Tecno Robles de México, S.A. de C.V.	28	No cumple	No solvente
Edvag Conceptos Comerciales, S.A. de C.V.	28	Cumple	Solvente
Ergonomía Productividad, S.A. de C.V.	28	Cumple	Solvente
Technology Depot, S.A. de C.V.	28	Cumple	Solvente
Edvag Conceptos Comerciales, S.A. de C.V.	29	Cumple	Solvente
Distribuidora Axkan Kuali, S.A.S. de C.V.	30	Cumple	Solvente
Comercializadora Médica y Química, S.A. de C.V.	30	No cumple	No solvente
Industrias Danjur, S.A. de C.V.	30	No cumple	No solvente
Omsr-Alta Tecnología Aplicada, S.A. de C.V.	30	Cumple	Solvente
Tecnología Biomédica Integral, S.A. de C.V.	30	No cumple	No solvente
Tecno Robles de México, S.A. de C.V.	30	No cumple	No solvente
Edvag Conceptos Comerciales, S.A. de C.V.	30	Cumple	Solvente
Ergonomía Productividad, S.A. de C.V.	30	Cumple	Solvente
Technology Depot, S.A. de C.V.	30	Cumple	Solvente
Comercializadora Médica y Química, S.A. de C.V.	31	No cumple	solvente
Distribuidora Axkan Kuali, S.A.S. de C.V.	31	Cumple	Solvente
Edificadora de Hospitales Eca, S.A.P.I. de C.V.	31	Cumple	Solvente
Industrias Danjur, S.A. de C.V.	31	No cumple	No solvente
Omsr-Alta Tecnología Aplicada, S.A. de C.V.	31	Cumple	Solvente



ACTA DE FALLO

LICITACIÓN PÚBLICA ELECTRÓNICA INTERNACIONAL BAJO LA COBERTURA DE LOS
TRATADOS DE LIBRE COMERCIO CON CAPÍTULO DE COMPRAS GUBERNAMENTALES
NÚMERO DE IDENTIFICACIÓN EN COMPRANET: LA-050GYR040-ETI-2022

ADQUISICIÓN DE MOBILIARIO MÉDICO Y DE LABORATORIO CON DESTINO EN EL HOSPITAL
GENERAL DE ZONA 170 CAMAS, EN LA CIUDAD DE PACHUCA DE SOTO HIDALGO"

LICITANTE	PARTIDA	EVALUACIÓN TÉCNICA	
Tecnología Biomédica Integral, S.A. de C.V.	31	Cumple	Solvente
Tecno Robles de México, S.A. de C.V.	31	No cumple	No solvente
Edvag Conceptos Comerciales, S.A. de C.V.	31	Cumple	Solvente
Ergonomía Productividad, S.A. de C.V.	31	Cumple	Solvente
Comercializadora Médica y Química, S.A. de C.V.	32	No cumple	No solvente
Distribuidora Axkan Quali, S.A.S. de C.V.	32	No cumple	No solvente
Edificadora de Hospitales Eca, S.A.P.I. de C.V.	32	No cumple	No solvente
Edvag Conceptos Comerciales, S.A. de C.V.	32	No cumple	No solvente
Ergonomía Productividad, S.A. de C.V.	32	No cumple	No solvente
Industrias Danjur, S.A. de C.V.	32	No cumple	No solvente
Omrs-Alta Tecnología Aplicada, S.A. de C.V.	32	No cumple	No solvente
Tecnología Biomédica Integral, S.A. de C.V.	32	No cumple	No solvente
Technology Depot, S.A. de C.V.	32	No cumple	No solvente
Tecno Robles de México, S.A. de C.V.	32	No cumple	No solvente
Comercializadora Médica y Química, S.A. de C.V.	33	No cumple	No solvente
Distribuidora Axkan Quali, S.A.S. de C.V.	33	No cumple	No solvente
Edificadora de Hospitales Eca, S.A.P.I. de C.V.	33	No cumple	No solvente
Edvag Conceptos Comerciales, S.A. de C.V.	33	No cumple	No solvente
Ergonomía Productividad, S.A. de C.V.	33	No cumple	No solvente
Industrias Danjur, S.A. de C.V.	33	No cumple	No solvente
Omrs-Alta Tecnología Aplicada, S.A. de C.V.	33	No cumple	No solvente
Tecnología Biomédica Integral, S.A. de C.V.	33	No cumple	No solvente
Technology Depot, S.A. de C.V.	33	No cumple	No solvente
Tecno Robles de México, S.A. de C.V.	33	No cumple	No solvente
Edvag Conceptos Comerciales, S.A. de C.V.	34	No cumple	No solvente
Industrias Danjur, S.A. de C.V.	34	No cumple	No solvente
Technology Depot, S.A. de C.V.	34	No cumple	No solvente
Distribuidora Axkan Quali, S.A.S. de C.V.	35	Cumple	Solvente
Comercializadora Médica y Química, S.A. de C.V.	35	No cumple	No solvente
Industrias Danjur, S.A. de C.V.	35	No cumple	No solvente
Omrs-Alta Tecnología Aplicada, S.A. de C.V.	35	No presentó	No solvente
Tecnología Biomédica Integral, S.A. de C.V.	35	No cumple	No solvente



ACTA DE FALLO

LICITACIÓN PÚBLICA ELECTRÓNICA INTERNACIONAL BAJO LA COBERTURA DE LOS
TRATADOS DE LIBRE COMERCIO CON CAPÍTULO DE COMPRAS GUBERNAMENTALES
NÚMERO DE IDENTIFICACIÓN EN COMPRANET: LA-050GYR040-E11-2022

"ADQUISICIÓN DE MOBILIARIO MÉDICO Y DE LABORATORIO CON DESTINO EN EL HOSPITAL
GENERAL DE ZONA 170 CAMAS, EN LA CIUDAD DE PACHUCA DE SOTO HIDALGO"

LICITANTE	PARTIDA	EVALUACIÓN TÉCNICA	
		No cumple	No solvente
Tecno Robles de México, S.A. de C.V.	35	No cumple	No solvente
Edvag Conceptos Comerciales, S.A. de C.V.	35	Cumple	Solvente
Ergonomía Productividad, S.A. de C.V.	35	Cumple	Solvente
Distribuidora Axkan Kuali, S.A.S. de C.V.	36	No cumple	No solvente
Edvag Conceptos Comerciales, S.A. de C.V.	36	No cumple	No solvente
Ergonomía Productividad, S.A. de C.V.	36	No cumple	No solvente
Industrias Danjur, S.A. de C.V.	36	No cumple	No solvente
Tecnología Biomédica Integral, S.A. de C.V.	36	No cumple	No solvente
Tecno Robles de México, S.A. de C.V.	36	No cumple	No solvente
Distribuidora Axkan Kuali, S.A.S. de C.V.	37	Cumple	Solvente
Comercializadora Médica y Química, S.A. de C.V.	37	No cumple	No solvente
Industrias Danjur, S.A. de C.V.	37	No cumple	No solvente
Omrs-Alta Tecnología Aplicada, S.A. de C.V.	37	Cumple	Solvente
Tecnología Biomédica Integral, S.A. de C.V.	37	No cumple	No solvente
Tecno Robles de México, S.A. de C.V.	37	No cumple	No solvente
Edvag Conceptos Comerciales, S.A. de C.V.	37	Cumple	Solvente
Ergonomía Productividad, S.A. de C.V.	37	Cumple	Solvente
Tecnology Depot, S.A. de C.V.	37	Cumple	Solvente
Comercializadora Médica y Química, S.A. de C.V.	38	No cumple	No solvente
Distribuidora Axkan Kuali, S.A.S. de C.V.	38	No cumple	No solvente
Edvag Conceptos Comerciales, S.A. de C.V.	38	No cumple	No solvente
Ergonomía Productividad, S.A. de C.V.	38	No cumple	No solvente
Industrias Danjur, S.A. de C.V.	38	No cumple	No solvente
Omrs-Alta Tecnología Aplicada, S.A. de C.V.	38	No cumple	No solvente
Tecnología Biomédica Integral, S.A. de C.V.	38	No cumple	No solvente
Tecno Robles de México, S.A. de C.V.	38	No cumple	No solvente
Comercializadora Médica y Química, S.A. de C.V.	39	No cumple	No solvente
Distribuidora Axkan Kuali, S.A.S. de C.V.	39	No cumple	No solvente
Edvag Conceptos Comerciales, S.A. de C.V.	39	No cumple	No solvente
Ergonomía Productividad, S.A. de C.V.	39	No cumple	No solvente
Industrias Danjur, S.A. de C.V.	39	No cumple	No solvente
Tecno Robles de México, S.A. de C.V.	39	No cumple	No solvente



ACTA DE FALLO

LICITACIÓN PÚBLICA ELECTRÓNICA INTERNACIONAL BAJO LA COBERTURA DE LOS
TRATADOS DE LIBRE COMERCIO CON CAPÍTULO DE COMPRAS GUBERNAMENTALES
NÚMERO DE IDENTIFICACIÓN EN COMPRANET: LA-050GYR040-ETI-2022

"ADQUISICIÓN DE MOBILIARIO MÉDICO Y DE LABORATORIO CON DESTINO EN EL HOSPITAL
GENERAL DE ZONA 170 CAMAS, EN LA CIUDAD DE PACHUCA DE SOTO HIDALGO"

LICITANTE	PARTIDA	EVALUACIÓN TÉCNICA	
Distribuidora Axkan Quali, S.A.S. de C.V.	40	No cumple	No solvente
Edvag Conceptos Comerciales, S.A. de C.V.	40	No cumple	No solvente
Ergonomía Productividad, S.A. de C.V.	40	No cumple	No solvente
Industrias Danjur, S.A. de C.V.	40	No cumple	No solvente
Technology Depot, S.A. de C.V.	40	No cumple	No solvente
Tecno Robles de México, S.A. de C.V.	40	No cumple	No solvente
Distribuidora Axkan Quali, S.A.S. de C.V.	41	No cumple	No solvente
Edvag Conceptos Comerciales, S.A. de C.V.	41	No cumple	No solvente
Ergonomía Productividad, S.A. de C.V.	41	No cumple	No solvente
Industrias Danjur, S.A. de C.V.	41	No cumple	No solvente
Technology Depot, S.A. de C.V.	41	No cumple	No solvente
Tecno Robles de México, S.A. de C.V.	41	No cumple	No solvente
Distribuidora Axkan Quali, S.A.S. de C.V.	42	Cumple	Solvente
Comercializadora Médica y Química, S.A. de C.V.	42	No cumple	No solvente
Edvag Conceptos Comerciales, S.A. de C.V.	42	Cumple	Solvente
Industrias Danjur, S.A. de C.V.	42	No cumple	No solvente
Tecno Robles de México, S.A. de C.V.	42	No cumple	No solvente
Ergonomía Productividad, S.A. de C.V.	42	Cumple	Solvente
Distribuidora Axkan Quali, S.A.S. de C.V.	43	Cumple	Solvente
Comercializadora Médica y Química, S.A. de C.V.	43	No cumple	No solvente
Edvag Conceptos Comerciales, S.A. de C.V.	43	Cumple	Solvente
Industrias Danjur, S.A. de C.V.	43	No cumple	No solvente
Tecno Robles de México, S.A. de C.V.	43	No cumple	No solvente
Ergonomía Productividad, S.A. de C.V.	43	Cumple	Solvente
Distribuidora Axkan Quali, S.A.S. de C.V.	44	Cumple	Solvente
Edvag Conceptos Comerciales, S.A. de C.V.	44	Cumple	Solvente
Comercializadora Médica y Química, S.A. de C.V.	44	No cumple	No solvente
Industrias Danjur, S.A. de C.V.	44	No cumple	No solvente
Tecno Robles de México, S.A. de C.V.	44	No cumple	No solvente
Ergonomía Productividad, S.A. de C.V.	44	Cumple	Solvente
Distribuidora Axkan Quali, S.A.S. de C.V.	45	Cumple	Solvente
Edvag Conceptos Comerciales, S.A. de C.V.	45	Cumple	Solvente



ACTA DE FALLO

LICITACIÓN PÚBLICA ELECTRÓNICA INTERNACIONAL BAJO LA COBERTURA DE LOS TRATADOS DE LIBRE COMERCIO CON CAPÍTULO DE COMPRAS GUBERNAMENTALES
NÚMERO DE IDENTIFICACIÓN EN COMPRANET: LA-050GYR040-EII-2022

"ADQUISICIÓN DE MOBILIARIO MÉDICO Y DE LABORATORIO CON DESTINO EN EL HOSPITAL GENERAL DE ZONA 170 CAMAS, EN LA CIUDAD DE PACHUCA DE SOTO HIDALGO"

LICITANTE	PARTIDA	EVALUACIÓN TÉCNICA	
Comercializadora Médica y Química, S.A. de C.V.	45	No cumple	No solvente
Industrias Danjur, S.A. de C.V.	45	No cumple	No solvente
Omsr-Alta Tecnología Aplicada, S.A. de C.V.	45	Cumple	Solvente
Tecno Robles de México, S.A. de C.V.	45	No cumple	No solvente
Ergonomía Productividad, S.A. de C.V.	45	Cumple	Solvente
Distribuidora Axkan Quali, S.A.S. de C.V.	46	Cumple	Solvente
Edvag Conceptos Comerciales, S.A. de C.V.	46	Cumple	Solvente
Comercializadora Médica y Química, S.A. de C.V.	46	No cumple	No solvente
Industrias Danjur, S.A. de C.V.	46	No cumple	No solvente
Omsr-Alta Tecnología Aplicada, S.A. de C.V.	46	No presentó	No solvente
Tecno Robles de México, S.A. de C.V.	46	No cumple	No solvente
Ergonomía Productividad, S.A. de C.V.	46	Cumple	Solvente
Comercializadora Médica y Química, S.A. de C.V.	47	No cumple	No solvente
Distribuidora Axkan Quali, S.A.S. de C.V.	47	No cumple	No solvente
Edvag Conceptos Comerciales, S.A. de C.V.	47	No cumple	No solvente
Industrias Danjur, S.A. de C.V.	47	No cumple	No solvente
Tecno Robles de México, S.A. de C.V.	47	No cumple	No solvente
Ergonomía Productividad, S.A. de C.V.	47	Cumple	Solvente
Distribuidora Axkan Quali, S.A.S. de C.V.	48	Cumple	Solvente
Edvag Conceptos Comerciales, S.A. de C.V.	48	Cumple	Solvente
Comercializadora Médica y Química, S.A. de C.V.	48	No cumple	No solvente
Industrias Danjur, S.A. de C.V.	48	No cumple	No solvente
Omsr-Alta Tecnología Aplicada, S.A. de C.V.	48	Cumple	Solvente
Tecno Robles de México, S.A. de C.V.	48	No cumple	No solvente
Ergonomía Productividad, S.A. de C.V.	48	Cumple	Solvente
Distribuidora Axkan Quali, S.A.S. de C.V.	49	Cumple	Solvente
Edvag Conceptos Comerciales, S.A. de C.V.	49	Cumple	Solvente
Comercializadora Médica y Química, S.A. de C.V.	49	No cumple	No solvente
Industrias Danjur, S.A. de C.V.	49	No cumple	No solvente
Tecno Robles de México, S.A. de C.V.	49	No cumple	No solvente
Ergonomía Productividad, S.A. de C.V.	49	Cumple	Solvente
Distribuidora Axkan Quali, S.A.S. de C.V.	50	Cumple	Solvente



ACTA DE FALLO

LICITACIÓN PÚBLICA ELECTRÓNICA INTERNACIONAL BAJO LA COBERTURA DE LOS TRATADOS DE LIBRE COMERCIO CON CAPÍTULO DE COMPRAS GUBERNAMENTALES
NÚMERO DE IDENTIFICACIÓN EN COMPRANET: LA-050GYR040-ETI-2022

ADQUISICIÓN DE MOBILIARIO MÉDICO Y DE LABORATORIO CON DESTINO EN EL HOSPITAL GENERAL DE ZONA 170 CAMAS, EN LA CIUDAD DE PACHUCA DE SOTO HIDALGO

LICITANTE	PARTIDA	EVALUACIÓN TÉCNICA	
Edvag Conceptos Comerciales, S.A. de C.V.	50	Cumple	Solvente
Comercializadora Médica y Química, S.A. de C.V.	50	No cumple	No solvente
Industrias Danjur, S.A. de C.V.	50	No cumple	No solvente
Tecno Robles de México, S.A. de C.V.	50	No cumple	No solvente
Ergonomía Productividad, S.A. de C.V.	50	Cumple	Solvente
Distribuidora Axkan Quali, S.A.S. de C.V.	51	Cumple	Solvente
Edvag Conceptos Comerciales, S.A. de C.V.	51	Cumple	Solvente
Comercializadora Médica y Química, S.A. de C.V.	51	No cumple	No solvente
Industrias Danjur, S.A. de C.V.	51	No cumple	No solvente
Tecno Robles de México, S.A. de C.V.	51	No cumple	No solvente
Ergonomía Productividad, S.A. de C.V.	51	Cumple	Solvente
Distribuidora Axkan Quali, S.A.S. de C.V.	52	Cumple	Solvente
Edvag Conceptos Comerciales, S.A. de C.V.	52	Cumple	Solvente
Comercializadora Médica y Química, S.A. de C.V.	52	No cumple	No solvente
Edificadora de Hospitales Eca, S.A.P.I. de C.V.	52	No cumple	No solvente
Industrias Danjur, S.A. de C.V.	52	No cumple	No solvente
Omrs-Alta Tecnología Aplicada, S.A. de C.V.	52	Cumple	Solvente
Tecno Robles de México, S.A. de C.V.	52	No cumple	No solvente
Ergonomía Productividad, S.A. de C.V.	52	Cumple	Solvente
Comercializadora Médica y Química, S.A. de C.V.	53	No cumple	No solvente
Distribuidora Axkan Quali, S.A.S. de C.V.	53	No cumple	No solvente
Edvag Conceptos Comerciales, S.A. de C.V.	53	No cumple	No solvente
Ergonomía Productividad, S.A. de C.V.	53	No cumple	No solvente
Industrias Danjur, S.A. de C.V.	53	No cumple	No solvente
Tecno Robles de México, S.A. de C.V.	53	No cumple	No solvente
Comercializadora Médica y Química, S.A. de C.V.	54	No cumple	No solvente
Distribuidora Axkan Quali, S.A.S. de C.V.	54	Cumple	Solvente
Edificadora de Hospitales Eca, S.A.P.I. de C.V.	54	Cumple	Solvente
Edvag Conceptos Comerciales, S.A. de C.V.	54	Cumple	Solvente
Industrias Danjur, S.A. de C.V.	54	No cumple	No solvente
Tecno Robles de México, S.A. de C.V.	54	No cumple	No solvente
Ergonomía Productividad, S.A. de C.V.	54	Cumple	Solvente



ACTA DE FALLO

LICITACIÓN PÚBLICA ELECTRÓNICA INTERNACIONAL BAJO LA COBERTURA DE LOS
TRATADOS DE LIBRE COMERCIO CON CAPÍTULO DE COMPRAS GUBERNAMENTALES
NÚMERO DE IDENTIFICACIÓN EN COMPRANET: LA-050GYR040-E11-2022

"ADQUISICIÓN DE MOBILIARIO MÉDICO Y DE LABORATORIO CON DESTINO EN EL HOSPITAL
GENERAL DE ZONA 170 CAMAS, EN LA CIUDAD DE PACHUCA DE SOTO HIDALGO"

LICITANTE	PARTIDA	EVALUACIÓN TÉCNICA	
Tecnology Depot, S.A. de C.V.	54	Cumple	Solvente
Distribuidora Axkan Kualí, S.A.S. de C.V.	55	Cumple	Solvente
Edvag Conceptos Comerciales, S.A. de C.V.	55	Cumple	Solvente
Comercializadora Médica y Química, S.A. de C.V.	55	No cumple	No solvente
Industrias Danjur, S.A. de C.V.	55	No cumple	No solvente
OmrS-Alta Tecnología Aplicada, S.A. de C.V.	55	Cumple	Solvente
Tecno Robles de México, S.A. de C.V.	55	No cumple	No solvente
Ergonomía Productividad, S.A. de C.V.	55	Cumple	Solvente
Distribuidora Axkan Kualí, S.A.S. de C.V.	56	No cumple	No solvente
Edvag Conceptos Comerciales, S.A. de C.V.	56	No cumple	No solvente
Ergonomía Productividad, S.A. de C.V.	56	No cumple	No solvente
Industrias Danjur, S.A. de C.V.	56	No cumple	No solvente
Tecnology Depot, S.A. de C.V.	56	No cumple	No solvente
Tecno Robles de México, S.A. de C.V.	56	No cumple	No solvente
Comercializadora Médica y Química, S.A. de C.V.	57	No cumple	No solvente
Distribuidora Axkan Kualí, S.A.S. de C.V.	57	No cumple	No solvente
Edvag Conceptos Comerciales, S.A. de C.V.	57	No cumple	No solvente
Ergonomía Productividad, S.A. de C.V.	57	No cumple	No solvente
Industrias Danjur, S.A. de C.V.	57	No cumple	No solvente
Tecno Robles de México, S.A. de C.V.	57	No cumple	No solvente
Comercializadora Médica y Química, S.A. de C.V.	58	No cumple	No solvente
Distribuidora Axkan Kualí, S.A.S. de C.V.	58	Cumple	Solvente
Edvag Conceptos Comerciales, S.A. de C.V.	58	Cumple	Solvente
Comercializadora Suil, S.A. de C.V.	58	No cumple	No solvente
Industrias Danjur, S.A. de C.V.	58	No cumple	No solvente
OmrS-Alta Tecnología Aplicada, S.A. de C.V.	58	Cumple	Solvente
Tecno Robles de México, S.A. de C.V.	58	No cumple	No solvente
Ergonomía Productividad, S.A. de C.V.	58	Cumple	Solvente
Tecnology Depot, S.A. de C.V.	58	Cumple	Solvente
Distribuidora Axkan Kualí, S.A.S. de C.V.	59	Cumple	Solvente
Edvag Conceptos Comerciales, S.A. de C.V.	59	Cumple	Solvente
Comercializadora Médica y Química, S.A. de C.V.	59	No cumple	No solvente



ACTA DE FALLO

LICITACIÓN PÚBLICA ELECTRÓNICA INTERNACIONAL BAJO LA COBERTURA DE LOS
TRATADOS DE LIBRE COMERCIO CON CAPÍTULO DE COMPRAS GUBERNAMENTALES
NÚMERO DE IDENTIFICACIÓN EN COMPRANET: LA-050GYR040-ETI-2022

"ADQUISICIÓN DE MOBILIARIO MÉDICO Y DE LABORATORIO CON DESTINO EN EL HOSPITAL
GENERAL DE ZONA 170 CAMAS, EN LA CIUDAD DE PACHUCA DE SOTO HIDALGO"

LICITANTE	PARTIDA	EVALUACIÓN TÉCNICA	
Industrias Danjur, S.A. de C.V.	59	No cumple	No solvente
Omr's-Alta Tecnología Aplicada, S.A. de C.V.	59	Cumple	Solvente
Tecno Robles de México, S.A. de C.V.	59	No cumple	No solvente
Ergonomía Productividad, S.A. de C.V.	59	Cumple	Solvente
Comercializadora Médica y Química, S.A. de C.V.	60	No cumple	No solvente
Distribuidora Axkan Kualí, S.A.S. de C.V.	60	Cumple	Solvente
Edvag Conceptos Comerciales, S.A. de C.V.	60	Cumple	Solvente
Industrias Danjur, S.A. de C.V.	60	No cumple	No solvente
Omr's-Alta Tecnología Aplicada, S.A. de C.V.	60	Cumple	Solvente
Tecno Robles de México, S.A. de C.V.	60	No cumple	No solvente
Ah Corporativo Médico de México, S.A. de C.V.	61	No cumple	No solvente
Comercializadora Médica y Química, S.A. de C.V.	61	No cumple	No solvente
Distribuidora Axkan Kualí, S.A.S. de C.V.	61	No cumple	No solvente
Edificadora de Hospitales Eca, S.A.P.I. de C.V.	61	No cumple	No solvente
Edvag Conceptos Comerciales, S.A. de C.V.	61	No cumple	No solvente
Ergonomía Productividad, S.A. de C.V.	61	No cumple	No solvente
Industrias Danjur, S.A. de C.V.	61	No cumple	No solvente
Ingenia Ag, S.A. de C.V.	61	No cumple	No solvente
Omr's-Alta Tecnología Aplicada, S.A. de C.V.	61	No cumple	No solvente
Technology Depot, S.A. de C.V.	61	No cumple	No solvente
Tecno Robles de México, S.A. de C.V.	61	No cumple	No solvente
Distribuidora Axkan Kualí, S.A.S. de C.V.	62	No cumple	No solvente
Edvag Conceptos Comerciales, S.A. de C.V.	62	No cumple	No solvente
Industrias Danjur, S.A. de C.V.	62	No cumple	No solvente
Technology Depot, S.A. de C.V.	62	No cumple	No solvente
Tecno Robles de México, S.A. de C.V.	62	No cumple	No solvente
Ergonomía Productividad, S.A. de C.V.	62	Cumple	Solvente
Distribuidora Axkan Kualí, S.A.S. de C.V.	63	No cumple	No solvente
Edvag Conceptos Comerciales, S.A. de C.V.	63	No cumple	No solvente
Industrias Danjur, S.A. de C.V.	63	No cumple	No solvente
Tecno Robles de México, S.A. de C.V.	63	No presentó	No solvente
Comercializadora Suil, S.A. de C.V.	64	No cumple	No solvente



ACTA DE FALLO

LICITACIÓN PÚBLICA ELECTRÓNICA INTERNACIONAL BAJO LA COBERTURA DE LOS
TRATADOS DE LIBRE COMERCIO CON CAPÍTULO DE COMPRAS GUBERNAMENTALES
NÚMERO DE IDENTIFICACIÓN EN COMPRANET: LA-050GYR040-E11-2022

"ADQUISICIÓN DE MOBILIARIO MÉDICO Y DE LABORATORIO CON DESTINO EN EL HOSPITAL
GENERAL DE ZONA 170 CAMAS, EN LA CIUDAD DE PACHUCA DE SOTO HIDALGO"

LICITANTE	PARTIDA	EVALUACIÓN TÉCNICA	
Distribuidora Axkan Quali, S.A.S. de C.V.	64	No cumple	No solvente
Edvag Conceptos Comerciales, S.A. de C.V.	64	No cumple	No solvente
Industrias Danjur, S.A. de C.V.	64	No cumple	No solvente
Tecno Robles de México, S.A. de C.V.	64	No presentó	No solvente
Comercializadora Suil, S.A. de C.V.	65	No cumple	No solvente
Distribuidora Axkan Quali, S.A.S. de C.V.	65	No cumple	No solvente
Edvag Conceptos Comerciales, S.A. de C.V.	65	No cumple	No solvente
Industrias Danjur, S.A. de C.V.	65	No cumple	No solvente
Tecno Robles de México, S.A. de C.V.	65	No presentó	No solvente
Distribuidora Axkan Quali, S.A.S. de C.V.	66	No cumple	No solvente
Edvag Conceptos Comerciales, S.A. de C.V.	66	No cumple	No solvente
Ergonomía Productividad, S.A. de C.V.	66	No cumple	No solvente
Industrias Danjur, S.A. de C.V.	66	No cumple	No solvente
Tecno Robles de México, S.A. de C.V.	66	No cumple	No solvente
Distribuidora Axkan Quali, S.A.S. de C.V.	66	No cumple	No solvente
Edvag Conceptos Comerciales, S.A. de C.V.	66	No cumple	No solvente
Ergonomía Productividad, S.A. de C.V.	66	No cumple	No solvente
Industrias Danjur, S.A. de C.V.	66	No cumple	No solvente
Tecno Robles de México, S.A. de C.V.	66	No cumple	No solvente
Distribuidora Axkan Quali, S.A.S. de C.V.	67	Cumple	Solvente
Edvag Conceptos Comerciales, S.A. de C.V.	67	Cumple	Solvente
Comercializadora Médica y Química, S.A. de C.V.	67	No cumple	No solvente
Comercializadora Suil, S.A. de C.V.	67	No cumple	No solvente
Industrias Danjur, S.A. de C.V.	67	No cumple	No solvente
OmrS-Alta Tecnología Aplicada, S.A. de C.V.	67	No cumple	No solvente
Tecno Robles de México, S.A. de C.V.	67	No cumple	No solvente
Distribuidora Axkan Quali, S.A.S. de C.V.	68	Cumple	Solvente
Edvag Conceptos Comerciales, S.A. de C.V.	68	Cumple	Solvente
Comercializadora Médica y Química, S.A. de C.V.	68	No cumple	No solvente
Industrias Danjur, S.A. de C.V.	68	No cumple	No solvente
OmrS-Alta Tecnología Aplicada, S.A. de C.V.	68	No cumple	No solvente
Tecno Robles de México, S.A. de C.V.	68	No cumple	No solvente
Distribuidora Axkan Quali, S.A.S. de C.V.	69	Cumple	Solvente
Edvag Conceptos Comerciales, S.A. de C.V.	69	Cumple	Solvente
Comercializadora Médica y Química, S.A. de C.V.	69	No cumple	No solvente
Comercializadora Suil, S.A. de C.V.	69	No cumple	No solvente
Industrias Danjur, S.A. de C.V.	69	No cumple	No solvente



ACTA DE FALLO

LICITACIÓN PÚBLICA ELECTRÓNICA INTERNACIONAL BAJO LA COBERTURA DE LOS
TRATADOS DE LIBRE COMERCIO CON CAPÍTULO DE COMPRAS GUBERNAMENTALES
NÚMERO DE IDENTIFICACIÓN EN COMPRANET: LA-050GYR040-ETI-2022

"ADQUISICIÓN DE MOBILIARIO MÉDICO Y DE LABORATORIO CON DESTINO EN EL HOSPITAL
GENERAL DE ZONA 170 CAMAS, EN LA CIUDAD DE PACHUCA DE SOTO HIDALGO"

LICITANTE	PARTIDA	EVALUACIÓN TÉCNICA	
Omrs-Alta Tecnología Aplicada, S.A. de C.V.	69	Cumple	Solvente
Tecno Robles de México, S.A. de C.V.	69	No cumple	No solvente
Ergonomía Productividad, S.A. de C.V.	69	Cumple	Solvente
Technology Depot, S.A. de C.V.	69	Cumple	Solvente
Comercializadora Médica y Química, S.A. de C.V.	70	No cumple	No solvente
Distribuidora Axkan Kualí, S.A.S. de C.V.	70	Cumple	Solvente
Edvag Conceptos Comerciales, S.A. de C.V.	70	Cumple	Solvente
Ergonomía Productividad, S.A. de C.V.	70	Cumple	Solvente
Industrias Danjur, S.A. de C.V.	70	No cumple	No solvente
Omrs-Alta Tecnología Aplicada, S.A. de C.V.	70	No cumple	No solvente
Tecno Robles de México, S.A. de C.V.	70	No cumple	No solvente
Technology Depot, S.A. de C.V.	70	Cumple	Solvente
Comercializadora Médica y Química, S.A. de C.V.	71	Cumple	Solvente
Distribuidora Axkan Kualí, S.A.S. de C.V.	71	Cumple	Solvente
Edvag Conceptos Comerciales, S.A. de C.V.	71	Cumple	Solvente
Industrias Danjur, S.A. de C.V.	71	No cumple	No solvente
Technology Depot, S.A. de C.V.	71	No cumple	No solvente
Tecno Robles de México, S.A. de C.V.	71	No cumple	No solvente
Comercializadora Médica y Química, S.A. de C.V.	72	No cumple	No solvente
Distribuidora Axkan Kualí, S.A.S. de C.V.	72	Cumple	Solvente
Edvag Conceptos Comerciales, S.A. de C.V.	72	Cumple	Solvente
Ergonomía Productividad, S.A. de C.V.	72	Cumple	Solvente
Industrias Danjur, S.A. de C.V.	72	No cumple	No solvente
Omrs-Alta Tecnología Aplicada, S.A. de C.V.	72	No cumple	No solvente
Tecno Robles de México, S.A. de C.V.	72	No cumple	No solvente
Technology Depot, S.A. de C.V.	72	Cumple	Solvente
Distribuidora Axkan Kualí, S.A.S. de C.V.	73	Cumple	Solvente
Edvag Conceptos Comerciales, S.A. de C.V.	73	Cumple	Solvente
Comercializadora Médica y Química, S.A. de C.V.	73	No cumple	No solvente
Industrias Danjur, S.A. de C.V.	73	No cumple	No solvente
Omrs-Alta Tecnología Aplicada, S.A. de C.V.	73	No cumple	No solvente
Tecno Robles de México, S.A. de C.V.	73	No cumple	No solvente



ACTA DE FALLO

LICITACIÓN PÚBLICA ELECTRÓNICA INTERNACIONAL BAJO LA COBERTURA DE LOS
TRATADOS DE LIBRE COMERCIO CON CAPÍTULO DE COMPRAS GUBERNAMENTALES
NÚMERO DE IDENTIFICACIÓN EN COMPRANET: LA-050GYR040-ETI-2022

"ADQUISICIÓN DE MOBILIARIO MÉDICO Y DE LABORATORIO CON DESTINO EN EL HOSPITAL
GENERAL DE ZONA 170 CAMAS, EN LA CIUDAD DE PACHUCA DE SOTO HIDALGO"

LICITANTE	PARTIDA	EVALUACIÓN TÉCNICA	
Tecnology Depot, S.A. de C.V.	73	Cumple	Solvente
Edvag Conceptos Comerciales, S.A. de C.V.	74	No cumple	No solvente
Distribuidora Axkan Kualí, S.A.S. de C.V.	75	Cumple	Solvente
Edvag Conceptos Comerciales, S.A. de C.V.	75	Cumple	Solvente
Comercializadora Médica y Química, S.A. de C.V.	75	No cumple	No solvente
Comercializadora Suil, S.A. de C.V.	75	No cumple	No solvente
Industrias Danjur, S.A. de C.V.	75	No cumple	No solvente
Tecnología Biomédica Integral, S.A. de C.V.	75	No cumple	No solvente
Tecno Robles de México, S.A. de C.V.	75	No cumple	No solvente
Ah Corporativo Médico de México, S.A. de C.V.	76	Cumple	Solvente
Distribuidora Axkan Kualí, S.A.S. de C.V.	76	Cumple	Solvente
Edvag Conceptos Comerciales, S.A. de C.V.	76	Cumple	Solvente
Comercializadora Médica y Química, S.A. de C.V.	76	No cumple	No solvente
Comercializadora Suil, S.A. de C.V.	76	No cumple	No solvente
Industrias Danjur, S.A. de C.V.	76	No cumple	No solvente
Omrs-Alta Tecnología Aplicada, S.A. de C.V.	76	No cumple	No solvente
Tecnología Biomédica Integral, S.A. de C.V.	76	Cumple	Solvente
Tecno Robles de México, S.A. de C.V.	76	No cumple	No solvente
Distribuidora Axkan Kualí, S.A.S. de C.V.	77	No cumple	No solvente
Edvag Conceptos Comerciales, S.A. de C.V.	77	No cumple	No solvente
Industrias Danjur, S.A. de C.V.	77	No cumple	No solvente
Tecnology Depot, S.A. de C.V.	77	No cumple	No solvente
Distribuidora Axkan Kualí, S.A.S. de C.V.	78	Cumple	Solvente
Edvag Conceptos Comerciales, S.A. de C.V.	78	Cumple	Solvente
Ergonomía Productividad, S.A. de C.V.	78	Cumple	Solvente
Comercializadora Médica y Química, S.A. de C.V.	78	No cumple	No solvente
Industrias Danjur, S.A. de C.V.	78	No cumple	No solvente
Omrs-Alta Tecnología Aplicada, S.A. de C.V.	78	No cumple	No solvente
Tecnología Biomédica Integral, S.A. de C.V.	78	No cumple	No solvente
Tecno Robles de México, S.A. de C.V.	78	No cumple	No solvente
Distribuidora Axkan Kualí, S.A.S. de C.V.	79	Cumple	Solvente
Edvag Conceptos Comerciales, S.A. de C.V.	79	Cumple	Solvente



ACTA DE FALLO

LICITACIÓN PÚBLICA ELECTRÓNICA INTERNACIONAL BAJO LA COBERTURA DE LOS TRATADOS DE LIBRE COMERCIO CON CAPÍTULO DE COMPRAS GUBERNAMENTALES
NÚMERO DE IDENTIFICACIÓN EN COMPRANET: LA-050GYR040-EII-2022

"ADQUISICIÓN DE MOBILIARIO MÉDICO Y DE LABORATORIO CON DESTINO EN EL HOSPITAL GENERAL DE ZONA 170 CAMAS, EN LA CIUDAD DE PACHUCA DE SOTO HIDALGO"

LICITANTE	PARTIDA	EVALUACIÓN TÉCNICA	
Ergonomía Productividad, S.A. de C.V.	79	Cumple	Solvente
Comercializadora Médica y Química, S.A. de C.V.	79	No cumple	No solvente
Industrias Danjur, S.A. de C.V.	79	No cumple	No solvente
Omnis-Alta Tecnología Aplicada, S.A. de C.V.	79	No cumple	No solvente
Tecnología Biomédica Integral, S.A. de C.V.	79	Cumple	Solvente
Techo Robles de México, S.A. de C.V.	79	No cumple	No solvente

Para el caso de la evaluación técnica, únicamente fueron consideradas aquellas partidas que los licitantes manifestaron en el Formato 2, 2a o 3 "Origen de los Bienes", firmaron electrónicamente sus propuestas y cumplieron con los requisitos legales y administrativos.

La evaluación de las propuestas técnicas de los licitantes fue elaborada por el Arq. José Santiago Juan González Díaz, Titular de la División de Proyectos; la Arq. Silvia Guzmán Torres, Subjeta de División de Investigación, Equipamiento y Desarrollo de Proyectos Sustentables; el Arq. Juan Antonio Padilla Salazar, Área de Investigación y Especificaciones Técnicas y el Arq. Alejandro Figueroa Ligonio, Supervisor Instalaciones Construcciones E2 OOAD Hidalgo, como área técnica, de conformidad con el artículo 2 del Reglamento, los numerales 4.25, inciso f) y 4.39, primer párrafo de las POBALINES, así como del numeral 4.2.2.1.16 del Manual.

La Evaluación Técnica se realizó bajo la más estricta responsabilidad del área técnica.

D. EVALUACIÓN DE LA PROPUESTA ECONÓMICA

Se procedió a realizar la evaluación de las propuestas económicas de los licitantes, que cumplieron con los requisitos legales y administrativos y resultaron solventes técnicamente, de conformidad con el numeral 4. Requisitos que los Licitantes deberán cumplir, numeral 4.3 Proposición Económica.

Para que la propuesta sea aceptada, debió cumplir en su totalidad con los aspectos económicos solicitados en el Formato Tres. Propuesta Económica, considerando el resultado de la junta de aclaraciones.



ACTA DE FALLO

LICITACIÓN PÚBLICA ELECTRÓNICA INTERNACIONAL BAJO LA COBERTURA DE LOS TRATADOS DE LIBRE COMERCIO CON CAPÍTULO DE COMPRAS GUBERNAMENTALES
NÚMERO DE IDENTIFICACIÓN EN COMPRANET: LA-050GYR040-E11-2022

"ADQUISICIÓN DE MOBILIARIO MÉDICO Y DE LABORATORIO CON DESTINO EN EL HOSPITAL GENERAL DE ZONA 170 CAMAS, EN LA CIUDAD DE PACHUCA DE SOTO HIDALGO"

Del análisis de las propuestas económicas del licitante **Edificadora de Hospitales ECA S.A.P.I. de C.V.**, se advierten errores aritméticos al hacer las operaciones matemáticas y expresar los montos trucados a 2 decimales, sin que sea causal de desechamiento para las partidas 17 y 31, que resultaron solventes técnicamente, tal como se advierte en el numeral 5.3, inciso d) de la convocatoria, el cual señala que, en caso de que se detecte un error de cálculo en alguna proposición, se podrá llevar a cabo su rectificación cuando la corrección no implique la modificación del precio unitario ofertado.

En tal sentido, se realizó la corrección aritmética, en términos del artículo 55 del Reglamento de la Ley, sin que ello haya implicado la modificación del precio unitario, como se muestra a continuación:

Dice:

Partida	Descripción	Cantidad	Precio Unitario S/IVA	Importe Total Ofertado S/IVA
...				
17	CARRO PARA MEDICAMENTOS	19	\$9,017.07	\$171,324.27
31	LAVABO DOBLE PARA CIRUJANOS	15	\$43,401.11	\$651,016.67

Debe Decir:

Partida	Descripción	Cantidad	Precio Unitario S/IVA	Importe Total Ofertado S/IVA
...				
17	CARRO PARA MEDICAMENTOS	19	\$9,017.07	\$171,324.33
...				
31	LAVABO DOBLE PARA CIRUJANOS	15	\$43,401.11	\$651,016.65



ACTA DE FALLO

LICITACIÓN PÚBLICA ELECTRÓNICA INTERNACIONAL BAJO LA COBERTURA DE LOS
TRATADOS DE LIBRE COMERCIO CON CAPÍTULO DE COMPRAS GUBERNAMENTALES
NÚMERO DE IDENTIFICACIÓN EN COMPRANET: LA-050GYR040-ETI-2022

"ADQUISICIÓN DE MOBILIARIO MÉDICO Y DE LABORATORIO CON DESTINO EN EL HOSPITAL
GENERAL DE ZONA 170 CAMAS, EN LA CIUDAD DE PACHUCA DE SOTO HIDALGO"

Del análisis de las propuestas económicas del licitante **Omsr-Alta Tecnología Aplicada, S.A. de C.V.**, se advierten errores aritméticos al hacer las operaciones matemáticas y expresar los montos trucados a 2 decimales, sin que sea causal de desechamiento para las partidas 17, 21, 25, 26, 27, 31, 37, 48, 55, 59, 68 y 69 que resultaron solventes técnicamente, tal como se advierte en el numeral 5.3, inciso d) de la convocatoria, el cual señala que, en caso de que se detecte un error de cálculo en alguna proposición, se podrá llevar a cabo su rectificación cuando la corrección no implique la modificación del precio unitario ofertado.

En tal sentido, se realizó la corrección aritmética, en términos del artículo 55 del Reglamento de la Ley, sin que ello haya implicado la modificación del precio unitario, como se muestra a continuación:

Dice:

Partida	Descripción	Cantidad	Precio Unitario S/IVA	Importe Total Ofertado S/IVA
...				
17	CARRO PARA MEDICAMENTOS	19	\$7,505.88	\$142,611.76
...				
21	COMODO PARA MENORES	25	\$1,065.33	\$26,633.33
...				
25	ESTANTE GUARDA ESTERIL	11	\$12,114.29	\$133,257.14
26	GABINETE PARA TOMA DE MUESTRAS	7	\$8,642.86	\$60,500.00
27	GABINETE PARA TOMA DE MUESTRAS CON FREGADERO IZQUIERDO	2	\$9,192.86	\$18,385.71
...				
31	LAVABO DOBLE PARA CIRUJANOS	15	\$43,352.94	\$650,294.12
...				



ACTA DE FALLO

LICITACIÓN PÚBLICA ELECTRÓNICA INTERNACIONAL BAJO LA COBERTURA DE LOS TRATADOS DE LIBRE COMERCIO CON CAPÍTULO DE COMPRAS GUBERNAMENTALES
NÚMERO DE IDENTIFICACIÓN EN COMPRANET: LA-050GYR040-ETI-2022

"ADQUISICIÓN DE MOBILIARIO MÉDICO Y DE LABORATORIO CON DESTINO EN EL HOSPITAL GENERAL DE ZONA 170 CAMAS, EN LA CIUDAD DE PACHUCA DE SOTO HIDALGO"

Partida	Descripción	Cantidad	Precio Unitario S/IVA	Importe Total Ofertado S/IVA
37	MESA ALTA DE 150 CM CON CAJONERA LATERAL	11	\$13,907.14	\$152,978.57
...				
48	MESA BAJA DE 230 CM CON CUBIERTA DE ACERO INOXIDABLE	7	\$8,656.92	\$60,598.46
...				
55	MESA DE 150 CM PARA ATENCIÓN A RECIEN NACIDO	4	\$6,839.74	\$27,358.97
...				
59	MESA PARA REHIDRATACIÓN	4	\$8,653.33	\$34,613.33
...				
68	PORTAVENOCLISIS RODABLE	2	\$1,807.14	\$3,614.29
69	PORTAVENOCLISIS RODABLE	36	\$1,807.14	\$65,057.14

Debe decir:

Partida	Descripción	Cantidad	Precio Unitario S/IVA	Importe Total Ofertado S/IVA
...				
17	CARRO PARA MEDICAMENTOS	19	\$7,505.88	\$142,611.72
...				
21	COMODO PARA MENORES	25	\$1,065.33	\$26,633.25
...				
25	ESTANTE GUARDA ESTERIL	11	\$12,114.29	\$133,257.19



ACTA DE FALLO

**LICITACIÓN PÚBLICA ELECTRÓNICA INTERNACIONAL BAJO LA COBERTURA DE LOS TRATADOS DE LIBRE COMERCIO CON CAPÍTULO DE COMPRAS GUBERNAMENTALES
NÚMERO DE IDENTIFICACIÓN EN COMPRANET: LA-050GYR040-E11-2022**

"ADQUISICIÓN DE MOBILIARIO MÉDICO Y DE LABORATORIO CON DESTINO EN EL HOSPITAL GENERAL DE ZONA 170 CAMAS, EN LA CIUDAD DE PACHUCA DE SOTO HIDALGO"

Partida	Descripción	Cantidad	Precio Unitario S/IVA	Importe Total Ofertado S/IVA
26	GABINETE PARA TOMA DE MUESTRAS	7	\$8,642.86	\$60,500.02
27	GABINETE PARA TOMA DE MUESTRAS CON FREGADERO IZQUIERDO	2	\$9,192.86	\$18,385.72
...				
31	LAVABO DOBLE PARA CIRUJANOS	15	\$43,352.94	\$650,294.10
...				
37	MESA ALTA DE 150 CM CON CAJONERA LATERAL	11	\$13,907.14	\$152,978.54
...				
48	MESA BAJA DE 230 CM CON CUBIERTA DE ACERO INOXIDABLE	7	\$8,656.92	\$60,598.44
...				
55	MESA DE 150 CM PARA ATENCIÓN A RECIEN NACIDO	4	\$6,839.74	\$27,358.96
...				
59	MESA PARA REHIDRATACIÓN	4	\$8,653.33	\$34,613.32
...				
68	PORTAVENOCLISIS RODABLE	2	\$1,807.14	\$3,614.28
69	PORTAVENOCLISIS RODABLE	36	\$1,807.14	\$65,057.04

La Evaluación Económica se contiene en el **Anexo III**, la cual se tiene por reproducida en este apartado como si a la letra se insertare.



ACTA DE FALLO

LICITACIÓN PÚBLICA ELECTRÓNICA INTERNACIONAL BAJO LA COBERTURA DE LOS
TRATADOS DE LIBRE COMERCIO CON CAPÍTULO DE COMPRAS GUBERNAMENTALES
NÚMERO DE IDENTIFICACIÓN EN COMPRANET: LA-050GYR040-E11-2022

"ADQUISICIÓN DE MOBILIARIO MÉDICO Y DE LABORATORIO CON DESTINO EN EL HOSPITAL
GENERAL DE ZONA 170 CAMAS, EN LA CIUDAD DE PACHUCA DE SOTO HIDALGO"

Asimismo, de conformidad con los artículos 2, fracción XI y XII de la Ley y 51, inciso A. del Reglamento, se procedió a calcular el **precio no aceptable**; mismo que se adjunta como **Anexo IV. Precio No Aceptable** al presente fallo y se tienen por reproducidos en este apartado como si a la letra se insertaren.

De lo anterior, se identifica que el precio unitario ofertado por los licitantes **Distribuidora Axkan Kualí, S.A.S. de C.V. 13, Omrs-Alta Tecnología Aplicada, S.A. de C.V. partida 11; Edvag Conceptos Comerciales, S.A. de C.V. Technology Depot, S.A. de C.V., partida 8 y Edvag Conceptos Comerciales, S.A. de C.V. partida 67, Omrs-Alta Tecnología Aplicada, S.A. de C.V. partida 67**, resulta ser **precio no aceptable**.

Tal circunstancia afecta la solvencia de las propuestas y por tanto es causa de desechamiento, por lo que se **DESECHAN** las propuestas de los licitantes **Distribuidora Axkan Kualí, S.A.S. de C.V. partida 13, Edvag Conceptos Comerciales, S.A. de C.V. partidas 8 y 67 y Omrs-Alta Tecnología Aplicada, S.A. de C.V. y Technology Depot, S.A. de C.V. partida 67** de conformidad con el artículo 51 del Reglamento.

El área contratante, la División de Equipo y Mobiliario Médico, a través de su Titular la Lic. Karla Pacheco Villanueva y la Lic. María Leticia Romero González, Coordinadora de Proyecto E2, realizaron la evaluación de las propuestas económicas, de conformidad con los numerales 4.39, segundo párrafo de las POBALINES y 4.2.2.1.17 del Manual.

5. RELACIÓN DE LICITANTES CUYAS PROPOSICIONES SE DESECHARON

Para cumplir con lo previsto en la fracción I del artículo 37 de la Ley, se incluye un cuadro resumen de los licitantes cuyas proposiciones se desecharon, con la expresión sintética del motivo:

LICITANTE	PARTIDA	CAUSAL DE DESECHAMIENTO INCUMPLIMIENTO
Comercializadora Médica y Química, S.A. de C.V.	1	Técnico
Distribuidora Axkan Kualí, S.A.S. de C.V.	1	Técnico
Edvag Conceptos Comerciales, S.A. de C.V.	1	Técnico
Industrias Danjur, S.A. de C.V.	1	Técnico
Tecnología Biomédica Integral, S.A. de C.V.	1	Técnico



ACTA DE FALLO

LICITACIÓN PÚBLICA ELECTRÓNICA INTERNACIONAL BAJO LA COBERTURA DE LOS
TRATADOS DE LIBRE COMERCIO CON CAPÍTULO DE COMPRAS GUBERNAMENTALES
NÚMERO DE IDENTIFICACIÓN EN COMPRANET: LA-050GYR040-ETI-2022

"ADQUISICIÓN DE MOBILIARIO MÉDICO Y DE LABORATORIO CON DESTINO EN EL HOSPITAL
GENERAL DE ZONA 170 CAMAS, EN LA CIUDAD DE PACHUCA DE SOTO HIDALGO"

LICITANTE	PARTIDA	CAUSAL DE DESECHAMIENTO INCUMPLIMIENTO
Tecno Robles de México, S.A. de C.V.	1	Técnico
Administración Dibato, S.A. de C.V.	2	Técnico
Comercializadora Médica y Química, S.A. de C.V.	2	Técnico
Comercializadora Suil, S.A. de C.V.	2	Técnico
Industrias Danjur, S.A. de C.V.	2	Técnico
Tecnología Biomédica Integral, S.A. de C.V.	2	Técnico
Tecno Robles de México, S.A. de C.V.	2	Técnico
Comercializadora Médica y Química, S.A. de C.V.	3	Técnico
Edificadora de Hospitales Eca, S.A.P.I. de C.V.	3	Técnico
Edvag Conceptos Comerciales, S.A. de C.V.	3	Técnico
Ergonomía Productividad, S.A. de C.V.	3	Técnico
Industrias Danjur, S.A. de C.V.	3	Técnico
Oms-Alta Tecnología Aplicada, S.A. de C.V.	3	Técnico
Tecnología Biomédica Integral, S.A. de C.V.	3	Técnico
Tecno Robles de México, S.A. de C.V.	3	Técnico
Muebles Baluarte, S.A. de C.V.	3	Firma Electrónica
Comercializadora Médica y Química, S.A. de C.V.	4	Técnico
Edificadora de Hospitales Eca, S.A.P.I. de C.V.	4	Técnico
Oms-Alta Tecnología Aplicada, S.A. de C.V.	4	Legal - Administrativo
Tecno Robles de México, S.A. de C.V.	4	Técnico
Muebles Baluarte, S.A. de C.V.	4	Firma Electrónica
Comercializadora Médica y Química, S.A. de C.V.	5	Técnico
Industrias Danjur, S.A. de C.V.	5	Técnico
Oms-Alta Tecnología Aplicada, S.A. de C.V.	5	Legal - Administrativo
Industrias Danjur, S.A. de C.V.	6	Técnico
Tecnología Biomédica Integral, S.A. de C.V.	6	Técnico



ACTA DE FALLO

LICITACIÓN PÚBLICA ELECTRÓNICA INTERNACIONAL BAJO LA COBERTURA DE LOS
TRATADOS DE LIBRE COMERCIO CON CAPÍTULO DE COMPRAS GUBERNAMENTALES
NÚMERO DE IDENTIFICACIÓN EN COMPRANET: LA-050GYR040-E11-2022

"ADQUISICIÓN DE MOBILIARIO MÉDICO Y DE LABORATORIO CON DESTINO EN EL HOSPITAL
GENERAL DE ZONA 170 CAMAS, EN LA CIUDAD DE PACHUCA DE SOTO HIDALGO"

LICITANTE	PARTIDA	CAUSAL DE DESECHAMIENTO INCUMPLIMIENTO
Comercializadora Médica y Química, S.A. de C.V.	7	Técnico
Ergonomia Productividas, S.A. de C.V.	7	Legal - Administrativo
Comercializadora Médica y Química, S.A. de C.V.	8	Técnico
Comercializadora Suil, S.A. de C.V.	8	Técnico
Ergonomia Productividad, S.A. de C.V.	8	Legal - Administrativo
Ingenia Ag, S.A. de C.V.	8	Técnico
Oms-Alta Tecnología Aplicada, S.A. de C.V.	8	Legal - Administrativo
Edvag Conceptos Comerciales, S.A. de C.V.	8	Precio no aceptable
Comercializadora Médica y Química, S.A. de C.V.	9	Técnico
Comercializadora Suil, S.A. de C.V.	9	Técnico
Distribuidora Axkan Quali, S.A.S. de C.V.	9	Técnico
Edvag Conceptos Comerciales, S.A. de C.V.	9	Técnico
Industrias Danjur, S.A. de C.V.	9	Técnico
Oms-Alta Tecnología Aplicada, S.A. de C.V.	9	Técnico
Tecnología Biomédica Integral, S.A. de C.V.	9	Técnico
Tecnology Depot, S.A. de C.V.	9	Técnico
Tecno Robles de México, S.A. de C.V.	9	Técnico
Muebles Baluarte, S.A. de C.V.	9	Firma Electrónica
Industrias Danjur, S.A. de C.V.	10	Técnico
Comercializadora Médica y Química, S.A. de C.V.	10	Técnico
Tecno Robles de México, S.A. de C.V.	10	Técnico
Comercializadora Médica y Química, S.A. de C.V.	11	Técnico
Edvag Conceptos Comerciales, S.A. de C.V.	11	Técnico
Ergonomía Productividad, S.A. de C.V.	11	Técnico
Industrias Danjur, S.A. de C.V.	11	Técnico
Tecnología Biomédica Integral, S.A. de C.V.	11	Técnico





ACTA DE FALLO

**LICITACIÓN PÚBLICA ELECTRÓNICA INTERNACIONAL BAJO LA COBERTURA DE LOS TRATADOS DE LIBRE COMERCIO CON CAPÍTULO DE COMPRAS GUBERNAMENTALES
NÚMERO DE IDENTIFICACIÓN EN COMPRANET: LA-050GYR040-ETI-2022**

"ADQUISICIÓN DE MOBILIARIO MÉDICO Y DE LABORATORIO CON DESTINO EN EL HOSPITAL GENERAL DE ZONA 170 CAMAS, EN LA CIUDAD DE PACHUCA DE SOTO HIDALGO"

LICITANTE	PARTIDA	CAUSAL DE DESECHAMIENTO INCUMPLIMIENTO
Tecno Robles de México, S.A. de C.V.	11	Técnico
Comercializadora Médica y Química, S.A. de C.V.	12	Técnico
Edificadora de Hospitales Eca, S.A.P.I. de C.V.	12	Técnico
Edvag Conceptos Comerciales, S.A. de C.V.	12	Técnico
Ergonomía Productividad, S.A. de C.V.	12	Técnico
Industrias Danjur, S.A. de C.V.	12	Técnico
Omrns-Alta Tecnología Aplicada, S.A. de C.V.	12	Técnico
Tecnología Biomédica Integral, S.A. de C.V.	12	Técnico
Technology Depot, S.A. de C.V.	12	Técnico
Muebles Baluarte, S.A. de C.V.	12	Firma Electrónica
Distribuidora Axkan Kuali, S.A.S. de C.V.	13	Precio no aceptable
Ah Corporativo Médico de México, S.A. de C.V.	13	Técnico
Comercializadora Médica y Química, S.A. de C.V.	13	Técnico
Comercializadora Suil, S.A. de C.V.	13	Técnico
Edificadora de Hospitales Eca, S.A.P.I. de C.V.	13	Técnico
Edvag Conceptos Comerciales, S.A. de C.V.	13	Técnico
Ergonomía Productividad, S.A. de C.V.	13	Técnico
Industrias Danjur, S.A. de C.V.	13	Técnico
Ingenia Ag, S.A. de C.V.	13	Técnico
Tecnología Biomédica Integral, S.A. de C.V.	13	Técnico
Tecno Robles de México, S.A. de C.V.	13	Técnico
Industrias Danjur, S.A. de C.V.	14	Técnico
Tecnología Biomédica Integral, S.A. de C.V.	14	Técnico
Tecno Robles de México, S.A. de C.V.	14	Técnico
Comercializadora Médica y Química, S.A. de C.V.	14	Técnico
Comercializadora Médica y Química, S.A. de C.V.	15	Técnico



ACTA DE FALLO

LICITACIÓN PÚBLICA ELECTRÓNICA INTERNACIONAL BAJO LA COBERTURA DE LOS TRATADOS DE LIBRE COMERCIO CON CAPÍTULO DE COMPRAS GUBERNAMENTALES
NÚMERO DE IDENTIFICACIÓN EN COMPRANET: LA-050GYR040-E11-2022

"ADQUISICIÓN DE MOBILIARIO MÉDICO Y DE LABORATORIO CON DESTINO EN EL HOSPITAL GENERAL DE ZONA 170 CAMAS, EN LA CIUDAD DE PACHUCA DE SOTO HIDALGO"

LICITANTE	PARTIDA	CAUSAL DE DESECHAMIENTO INCUMPLIMIENTO
Industrias Danjur, S.A. de C.V.	15	Técnico
Tecnología Biomédica Integral, S.A. de C.V.	15	Técnico
Tecno Robles de México, S.A. de C.V.	15	Técnico
Comercializadora Médica y Química, S.A. de C.V.	16	Técnico
Industrias Danjur, S.A. de C.V.	16	Técnico
Tecno Robles de México, S.A. de C.V.	16	Técnico
Comercializadora Suil, S.A. de C.V.	17	Técnico
Industrias Danjur, S.A. de C.V.	17	Técnico
Tecno Robles de México, S.A. de C.V.	17	Técnico
Comercializadora Médica y Química, S.A. de C.V.	17	Técnico
Muebles Baluarte, S.A. de C.V.	17	Firma Electrónica
Administración Dibato, S.A. de C.V.	18	Legal - Administrativo
Comercializadora Médica y Química, S.A. de C.V.	18	Técnico
Distribuidora Axkan Quali, S.A.S. de C.V.	18	Técnico
Edvag Conceptos Comerciales, S.A. de C.V.	18	Técnico
Ergonomía Productividad, S.A. de C.V.	18	Técnico
Industrias Danjur, S.A. de C.V.	18	Técnico
OmrS-Alta Tecnología Aplicada, S.A. de C.V.	18	Técnico
Tecnología Biomédica Integral, S.A. de C.V.	18	Técnico
Tecno Robles de México, S.A. de C.V.	18	Técnico
Comercializadora Médica y Química, S.A. de C.V.	19	Técnico
Edificadora de Hospitales Eca, S.A.P.I. de C.V.	19	Técnico
Industrias Danjur, S.A. de C.V.	19	Técnico
Tecnología Biomédica Integral, S.A. de C.V.	19	Técnico
Tecno Robles de México, S.A. de C.V.	19	Técnico
Muebles Baluarte, S.A. de C.V.	19	Firma Electrónica



ACTA DE FALLO

**LICITACIÓN PÚBLICA ELECTRÓNICA INTERNACIONAL BAJO LA COBERTURA DE LOS TRATADOS DE LIBRE COMERCIO CON CAPÍTULO DE COMPRAS GUBERNAMENTALES
NÚMERO DE IDENTIFICACIÓN EN COMPRANET: LA-050GYR040-ETI-2022**

"ADQUISICIÓN DE MOBILIARIO MÉDICO Y DE LABORATORIO CON DESTINO EN EL HOSPITAL GENERAL DE ZONA T70 CAMAS, EN LA CIUDAD DE PACHUCA DE SOTO HIDALGO"

LICITANTE	PARTIDA	CAUSAL DE DESECHAMIENTO INCUMPLIMIENTO
Ah Corporativo Médico de México, S.A. de C.V.	20	Técnico
Comercializadora Médica y Química, S.A. de C.V.	20	Técnico
Comercializadora Suil, S.A. de C.V.	20	Técnico
Edificadora de Hospitales Eca, S.A.P.I. de C.V.	20	Técnico
Industrias Danjur, S.A. de C.V.	20	Técnico
Omrs-Alta Tecnología Aplicada, S.A. de C.V.	20	Técnico
Tecno Robles de México, S.A. de C.V.	20	Técnico
Comercializadora Médica y Química, S.A. de C.V.	21	Técnico
Industrias Danjur, S.A. de C.V.	21	Técnico
Tecno Robles de México, S.A. de C.V.	21	Técnico
Muebles Baluarte, S.A. de C.V.	21	Firma Electrónica
Comercializadora Médica y Química, S.A. de C.V.	22	Técnico
Comercializadora Suil, S.A. de C.V.	22	Técnico
Industrias Danjur, S.A. de C.V.	22	Técnico
Omrs-Alta Tecnología Aplicada, S.A. de C.V.	22	Técnico
Tecno Robles de México, S.A. de C.V.	22	Técnico
Comercializadora Médica y Química, S.A. de C.V.	23	Técnico
Distribuidora Axkan Kualí, S.A.S. de C.V.	23	Técnico
Edvag Conceptos Comerciales, S.A. de C.V.	23	Técnico
Industrias Danjur, S.A. de C.V.	23	Técnico
Omrs-Alta Tecnología Aplicada, S.A. de C.V.	23	Técnico
Tecnología Biomédica Integral, S.A. de C.V.	23	Técnico
Tecno Robles de México, S.A. de C.V.	23	Técnico
Edvag Conceptos Comerciales, S.A. de C.V.	24	Técnico
Industrias Danjur, S.A. de C.V.	24	Técnico
Tecno Robles de México, S.A. de C.V.	24	Técnico

ACTA DE FALLO

LICITACIÓN PÚBLICA ELECTRÓNICA INTERNACIONAL BAJO LA COBERTURA DE LOS TRATADOS DE LIBRE COMERCIO CON CAPÍTULO DE COMPRAS GUBERNAMENTALES
NÚMERO DE IDENTIFICACIÓN EN COMPRANET: LA-050GYR040-ETI-2022

"ADQUISICIÓN DE MOBILIARIO MÉDICO Y DE LABORATORIO CON DESTINO EN EL HOSPITAL GENERAL DE ZONA 170 CAMAS, EN LA CIUDAD DE PACHUCA DE SOTO HIDALGO"

LICITANTE	PARTIDA	CAUSAL DE DESECHAMIENTO INCUMPLIMIENTO
Comercializadora Médica y Química, S.A. de C.V.	24	Técnico
Muebles Baluarte, S.A. de C.V.	24	Firma Electrónica
Comercializadora Médica y Química, S.A. de C.V.	25	Técnico
Comercializadora Suil, S.A. de C.V.	25	Técnico
Edvag Conceptos Comerciales, S.A. de C.V.	25	Técnico
Industrias Danjur, S.A. de C.V.	25	Técnico
Tecnología Biomédica Integral, S.A. de C.V.	25	Técnico
Tecno Robles de México, S.A. de C.V.	25	Técnico
Muebles Baluarte, S.A. de C.V.	25	Firma Electrónica
Comercializadora Médica y Química, S.A. de C.V.	26	Técnico
Industrias Danjur, S.A. de C.V.	26	Técnico
Tecnología Biomédica Integral, S.A. de C.V.	26	Técnico
Tecno Robles de México, S.A. de C.V.	26	Técnico
Comercializadora Médica y Química, S.A. de C.V.	27	Técnico
Industrias Danjur, S.A. de C.V.	27	Técnico
Tecno Robles de México, S.A. de C.V.	27	Técnico
Comercializadora Médica y Química, S.A. de C.V.	28	Técnico
Comercializadora Suil, S.A. de C.V.	28	Técnico
Edificadora de Hospitales Eca, S.A.P.I. de C.V.	28	Técnico
Industrias Danjur, S.A. de C.V.	28	Técnico
Tecno Robles de México, S.A. de C.V.	28	Técnico
Comercializadora Médica y Química, S.A. de C.V.	30	Técnico
Industrias Danjur, S.A. de C.V.	30	Técnico
Tecnología Biomédica Integral, S.A. de C.V.	30	Técnico
Tecno Robles de México, S.A. de C.V.	30	Técnico
Industrias Danjur, S.A. de C.V.	31	Técnico



ACTA DE FALLO

LICITACIÓN PÚBLICA ELECTRÓNICA INTERNACIONAL BAJO LA COBERTURA DE LOS
TRATADOS DE LIBRE COMERCIO CON CAPÍTULO DE COMPRAS GUBERNAMENTALES
NÚMERO DE IDENTIFICACIÓN EN COMPRANET: LA-050GYR040-EII-2022

"ADQUISICIÓN DE MOBILIARIO MÉDICO Y DE LABORATORIO CON DESTINO EN EL HOSPITAL
GENERAL DE ZONA 170 CAMAS, EN LA CIUDAD DE PACHUCA DE SOTO HIDALGO"

LICITANTE	PARTIDA	CAUSAL DE DESECHAMIENTO INCUMPLIMIENTO
Tecno Robles de México, S.A. de C.V.	31	Técnico
Comercializadora Médica y Química, S.A. de C.V.	31	Técnico
Muebles Baluarte, S.A. de C.V.	31	Firma Electrónica
Comercializadora Médica y Química, S.A. de C.V.	32	Técnico
Distribuidora Axkan Quali, S.A.S. de C.V.	32	Técnico
Edificadora de Hospitales Eca, S.A.P.I. de C.V.	32	Técnico
Edvag Conceptos Comerciales, S.A. de C.V.	32	Técnico
Ergonomía Productividad, S.A. de C.V.	32	Técnico
Industrias Danjur, S.A. de C.V.	32	Técnico
Oms-Alta Tecnología Aplicada, S.A. de C.V.	32	Técnico
Tecnología Biomédica Integral, S.A. de C.V.	32	Técnico
Technology Depot, S.A. de C.V.	32	Técnico
Tecno Robles de México, S.A. de C.V.	32	Técnico
Muebles Baluarte, S.A. de C.V.	32	Firma Electrónica
Comercializadora Médica y Química, S.A. de C.V.	33	Técnico
Distribuidora Axkan Quali, S.A.S. de C.V.	33	Técnico
Edificadora de Hospitales Eca, S.A.P.I. de C.V.	33	Técnico
Edvag Conceptos Comerciales, S.A. de C.V.	33	Técnico
Ergonomía Productividad, S.A. de C.V.	33	Técnico
Industrias Danjur, S.A. de C.V.	33	Técnico
Oms-Alta Tecnología Aplicada, S.A. de C.V.	33	Técnico
Tecnología Biomédica Integral, S.A. de C.V.	33	Técnico
Technology Depot, S.A. de C.V.	33	Técnico
Tecno Robles de México, S.A. de C.V.	33	Técnico
Muebles Baluarte, S.A. de C.V.	33	Firma Electrónica
Distribuidora Axkan Quali, S.A.S. de C.V.	34	Legal - Administrativo
Edvag Conceptos Comerciales, S.A. de C.V.	34	Técnico



(Handwritten signature and initials)

ACTA DE FALLO

LICITACIÓN PÚBLICA ELECTRÓNICA INTERNACIONAL BAJO LA COBERTURA DE LOS
TRATADOS DE LIBRE COMERCIO CON CAPÍTULO DE COMPRAS GUBERNAMENTALES
NÚMERO DE IDENTIFICACIÓN EN COMPRANET: LA-050GYR040-ETI-2022

"ADQUISICIÓN DE MOBILIARIO MÉDICO Y DE LABORATORIO CON DESTINO EN EL HOSPITAL
GENERAL DE ZONA 170 CAMAS, EN LA CIUDAD DE PACHUCA DE SOTO HIDALGO"

LICITANTE	PARTIDA	CAUSAL DE DESECHAMIENTO INCUMPLIMIENTO
Industrias Danjur, S.A. de C.V.	34	Técnico
Technology Depot, S.A. de C.V.	34	Técnico
Muebles Baluarte, S.A. de C.V.	34	Firma Electrónica
Comercializadora Médica y Química, S.A. de C.V.	35	Técnico
Industrias Danjur, S.A. de C.V.	35	Técnico
OmrS-Alta Tecnología Aplicada, S.A. de C.V.	35	No presento propuesta técnica
Tecnología Biomédica Integral, S.A. de C.V.	35	Técnico
Tecno Robles de México, S.A. de C.V.	35	Técnico
Distribuidora Axkan Quali, S.A.S. de C.V.	36	Técnico
Edivag Conceptos Comerciales, S.A. de C.V.	36	Técnico
Ergonomía Productividad, S.A. de C.V.	36	Técnico
Industrias Danjur, S.A. de C.V.	36	Técnico
Tecnología Biomédica Integral, S.A. de C.V.	36	Técnico
Tecno Robles de México, S.A. de C.V.	36	Técnico
Comercializadora Médica y Química, S.A. de C.V.	37	Técnico
Industrias Danjur, S.A. de C.V.	37	Técnico
Tecnología Biomédica Integral, S.A. de C.V.	37	Técnico
Tecno Robles de México, S.A. de C.V.	37	Técnico
Comercializadora Médica y Química, S.A. de C.V.	38	Técnico
Distribuidora Axkan Quali, S.A.S. de C.V.	38	Técnico
Edivag Conceptos Comerciales, S.A. de C.V.	38	Técnico
Ergonomía Productividad, S.A. de C.V.	38	Técnico
Industrias Danjur, S.A. de C.V.	38	Técnico
OmrS-Alta Tecnología Aplicada, S.A. de C.V.	38	Técnico
Tecnología Biomédica Integral, S.A. de C.V.	38	Técnico
Tecno Robles de México, S.A. de C.V.	38	Técnico



ACTA DE FALLO

LICITACIÓN PÚBLICA ELECTRÓNICA INTERNACIONAL BAJO LA COBERTURA DE LOS
TRATADOS DE LIBRE COMERCIO CON CAPÍTULO DE COMPRAS GUBERNAMENTALES
NÚMERO DE IDENTIFICACIÓN EN COMPRANET: LA-050GYR040-ETI-2022

"ADQUISICIÓN DE MOBILIARIO MÉDICO Y DE LABORATORIO CON DESTINO EN EL HOSPITAL
GENERAL DE ZONA 170 CAMAS, EN LA CIUDAD DE PACHUCA DE SOTO HIDALGO"

LICITANTE	PARTIDA	CAUSAL DE DESECHAMIENTO INCUMPLIMIENTO
Comercializadora Médica y Química, S.A. de C.V.	39	Técnico
Distribuidora Axkan Kualí, S.A.S. de C.V.	39	Técnico
Edvag Conceptos Comerciales, S.A. de C.V.	39	Técnico
Ergonomía Productividad, S.A. de C.V.	39	Técnico
Industrias Danjur, S.A. de C.V.	39	Técnico
Omrns-Alta Tecnología Aplicada, S.A. de C.V.	39	Legal - Administrativo
Tecno Robles de México, S.A. de C.V.	39	Técnico
Distribuidora Axkan Kualí, S.A.S. de C.V.	40	Técnico
Edvag Conceptos Comerciales, S.A. de C.V.	40	Técnico
Ergonomía Productividad, S.A. de C.V.	40	Técnico
Industrias Danjur, S.A. de C.V.	40	Técnico
Technology Depot, S.A. de C.V.	40	Técnico
Tecno Robles de México, S.A. de C.V.	40	Técnico
Distribuidora Axkan Kualí, S.A.S. de C.V.	41	Técnico
Edvag Conceptos Comerciales, S.A. de C.V.	41	Técnico
Ergonomía Productividad, S.A. de C.V.	41	Técnico
Industrias Danjur, S.A. de C.V.	41	Técnico
Technology Depot, S.A. de C.V.	41	Técnico
Tecno Robles de México, S.A. de C.V.	41	Técnico
Comercializadora Médica y Química, S.A. de C.V.	42	Técnico
Industrias Danjur, S.A. de C.V.	42	Técnico
Omrns-Alta Tecnología Aplicada, S.A. de C.V.	42	Legal - Administrativo
Tecno Robles de México, S.A. de C.V.	42	Técnico
Comercializadora Médica y Química, S.A. de C.V.	43	Técnico
Industrias Danjur, S.A. de C.V.	43	Técnico
Omrns-Alta Tecnología Aplicada, S.A. de C.V.	43	Legal - Administrativo

ACTA DE FALLO

LICITACIÓN PÚBLICA ELECTRÓNICA INTERNACIONAL BAJO LA COBERTURA DE LOS
TRATADOS DE LIBRE COMERCIO CON CAPÍTULO DE COMPRAS GUBERNAMENTALES
NÚMERO DE IDENTIFICACIÓN EN COMPRANET: LA-050GYR040-E11-2022

"ADQUISICIÓN DE MOBILIARIO MÉDICO Y DE LABORATORIO CON DESTINO EN EL HOSPITAL
GENERAL DE ZONA 170 CAMAS, EN LA CIUDAD DE PACHUCA DE SOTO HIDALGO"

LICITANTE	PARTIDA	CAUSAL DE DESECHAMIENTO INCUMPLIMIENTO
Tecno Robles de México, S.A. de C.V.	43	Técnico
Comercializadora Médica y Química, S.A. de C.V.	44	Técnico
Industrias Danjur, S.A. de C.V.	44	Técnico
Omrs-Alta Tecnología Aplicada, S.A. de C.V.	44	Legal - Administrativo
Tecno Robles de México, S.A. de C.V.	44	Técnico
Comercializadora Médica y Química, S.A. de C.V.	45	Técnico
Industrias Danjur, S.A. de C.V.	45	Técnico
Tecno Robles de México, S.A. de C.V.	45	Técnico
Comercializadora Médica y Química, S.A. de C.V.	46	Técnico
Industrias Danjur, S.A. de C.V.	46	Técnico
Omrs-Alta Tecnología Aplicada, S.A. de C.V.	46	No presento propuesta técnica
Tecno Robles de México, S.A. de C.V.	46	Técnico
Comercializadora Médica y Química, S.A. de C.V.	47	Técnico
Distribuidora Axkan Quali, S.A.S. de C.V.	47	Técnico
Edvag Conceptos Comerciales, S.A. de C.V.	47	Técnico
Industrias Danjur, S.A. de C.V.	47	Técnico
Tecno Robles de México, S.A. de C.V.	47	Técnico
Comercializadora Médica y Química, S.A. de C.V.	48	Técnico
Industrias Danjur, S.A. de C.V.	48	Técnico
Tecno Robles de México, S.A. de C.V.	48	Técnico
Comercializadora Médica y Química, S.A. de C.V.	49	Técnico
Industrias Danjur, S.A. de C.V.	49	Técnico
Omrs-Alta Tecnología Aplicada, S.A. de C.V.	49	Legal - Administrativo
Tecno Robles de México, S.A. de C.V.	49	Técnico
Comercializadora Médica y Química, S.A. de C.V.	50	Técnico
Industrias Danjur, S.A. de C.V.	50	Técnico



ACTA DE FALLO

LICITACIÓN PÚBLICA ELECTRÓNICA INTERNACIONAL BAJO LA COBERTURA DE LOS
TRATADOS DE LIBRE COMERCIO CON CAPÍTULO DE COMPRAS GUBERNAMENTALES
NÚMERO DE IDENTIFICACIÓN EN COMPRANET: LA-050GYR040-E11-2022

"ADQUISICIÓN DE MOBILIARIO MÉDICO Y DE LABORATORIO CON DESTINO EN EL HOSPITAL
GENERAL DE ZONA 170 CAMAS, EN LA CIUDAD DE PACHUCA DE SOTO HIDALGO"

LICITANTE	PARTIDA	CAUSAL DE DESECHAMIENTO INCUMPLIMIENTO
Tecno Robles de México, S.A. de C.V.	50	Técnico
Comercializadora Médica y Química, S.A. de C.V.	51	Técnico
Industrias Danjur, S.A. de C.V.	51	Técnico
Oms-Alta Tecnología Aplicada, S.A. de C.V.	51	Legal - Administrativo
Tecno Robles de México, S.A. de C.V.	51	Técnico
Administración Dibato, S.A. de C.V.	52	Legal - Administrativo
Comercializadora Médica y Química, S.A. de C.V.	52	Técnico
Edificadora de Hospitales Eca, S.A.P.I. de C.V.	52	Técnico
Industrias Danjur, S.A. de C.V.	52	Técnico
Tecno Robles de México, S.A. de C.V.	52	Técnico
Muebles Baluarte, S.A. de C.V.	52	Firma Electrónica
Administración Dibato, S.A. de C.V.	53	Legal - Administrativo
Comercializadora Médica y Química, S.A. de C.V.	53	Técnico
Distribuidora Axkan Quali, S.A.S. de C.V.	53	Técnico
Edvag Conceptos Comerciales, S.A. de C.V.	53	Técnico
Ergonomía Productividad, S.A. de C.V.	53	Técnico
Industrias Danjur, S.A. de C.V.	53	Técnico
Tecno Robles de México, S.A. de C.V.	53	Técnico
Industrias Danjur, S.A. de C.V.	54	Técnico
Oms-Alta Tecnología Aplicada, S.A. de C.V.	54	Legal - Administrativo
Tecno Robles de México, S.A. de C.V.	54	Técnico
Comercializadora Médica y Química, S.A. de C.V.	54	Técnico
Muebles Baluarte, S.A. de C.V.	54	Firma Electrónica
Administración Dibato, S.A. de C.V.	55	Legal - Administrativo
Comercializadora Médica y Química, S.A. de C.V.	55	Técnico
Industrias Danjur, S.A. de C.V.	55	Técnico



[Handwritten signature and initials]

ACTA DE FALLO

LICITACIÓN PÚBLICA ELECTRÓNICA INTERNACIONAL BAJO LA COBERTURA DE LOS
TRATADOS DE LIBRE COMERCIO CON CAPÍTULO DE COMPRAS GUBERNAMENTALES
NÚMERO DE IDENTIFICACIÓN EN COMPRANET: LA-050GYR040-ETI-2022

"ADQUISICIÓN DE MOBILIARIO MÉDICO Y DE LABORATORIO CON DESTINO EN EL HOSPITAL
GENERAL DE ZONA 170 CAMAS, EN LA CIUDAD DE PACHUCA DE SOTO HIDALGO"

LICITANTE	PARTIDA	CAUSAL DE DESECHAMIENTO INCUMPLIMIENTO
Tecno Robles de México, S.A. de C.V.	55	Técnico
Muebles Baluarte, S.A. de C.V.	55	Firma Electrónica
Administración Dibato, S.A. de C.V.	56	Legal - Administrativo
Distribuidora Axkan Quali, S.A.S. de C.V.	56	Técnico
Edvag Conceptos Comerciales, S.A. de C.V.	56	Técnico
Ergonomía Productividad, S.A. de C.V.	56	Técnico
Industrias Danjur, S.A. de C.V.	56	Técnico
Technology Depot, S.A. de C.V.	56	Técnico
Tecno Robles de México, S.A. de C.V.	56	Técnico
Administración Dibato, S.A. de C.V.	57	Legal - Administrativo
Comercializadora Médica y Química, S.A. de C.V.	57	Técnico
Distribuidora Axkan Quali, S.A.S. de C.V.	57	Técnico
Edvag Conceptos Comerciales, S.A. de C.V.	57	Técnico
Ergonomía Productividad, S.A. de C.V.	57	Técnico
Industrias Danjur, S.A. de C.V.	57	Técnico
Omrs-Alta Tecnología Aplicada, S.A. de C.V.	57	Legal - Administrativo
Tecno Robles de México, S.A. de C.V.	57	Técnico
Comercializadora Suil, S.A. de C.V.	58	Técnico
Industrias Danjur, S.A. de C.V.	58	Técnico
Tecno Robles de México, S.A. de C.V.	58	Técnico
Comercializadora Médica y Química, S.A. de C.V.	58	Técnico
Muebles Baluarte, S.A. de C.V.	58	Firma Electrónica
Administración Dibato, S.A. de C.V.	59	Legal - Administrativo
Comercializadora Médica y Química, S.A. de C.V.	59	Técnico
Industrias Danjur, S.A. de C.V.	59	Técnico
Tecno Robles de México, S.A. de C.V.	59	Técnico



ACTA DE FALLO

LICITACIÓN PÚBLICA ELECTRÓNICA INTERNACIONAL BAJO LA COBERTURA DE LOS
TRATADOS DE LIBRE COMERCIO CON CAPÍTULO DE COMPRAS GUBERNAMENTALES
NÚMERO DE IDENTIFICACIÓN EN COMPRANET: LA-050GYR040-E11-2022

"ADQUISICIÓN DE MOBILIARIO MEDICO Y DE LABORATORIO CON DESTINO EN EL HOSPITAL
GENERAL DE ZONA 170 CAMAS, EN LA CIUDAD DE PACHUCA DE SOTO HIDALGO"

LICITANTE	PARTIDA	CAUSAL DE DESECHAMIENTO INCUMPLIMIENTO
Industrias Danjur, S.A. de C.V.	60	Técnico
Tecno Robles de México, S.A. de C.V.	60	Técnico
Comercializadora Médica y Química, S.A. de C.V.	60	Técnico
Ah Corporativo Médico de México, S.A. de C.V.	61	Técnico
Comercializadora Médica y Química, S.A. de C.V.	61	Técnico
Distribuidora Axkan Quali, S.A.S. de C.V.	61	Técnico
Edificadora de Hospitales Eca, S.A.P.I. de C.V.	61	Técnico
Edvag Conceptos Comerciales, S.A. de C.V.	61	Técnico
Ergonomía Productividad, S.A. de C.V.	61	Técnico
Industrias Danjur, S.A. de C.V.	61	Técnico
Ingenia Ag, S.A. de C.V.	61	Técnico
Oms-Alta Tecnología Aplicada, S.A. de C.V.	61	Técnico
Technology Depot, S.A. de C.V.	61	Técnico
Tecno Robles de México, S.A. de C.V.	61	Técnico
Muebles Baluarte, S.A. de C.V.	61	Firma Electrónica
Distribuidora Axkan Quali, S.A.S. de C.V.	62	Técnico
Edvag Conceptos Comerciales, S.A. de C.V.	62	Técnico
Industrias Danjur, S.A. de C.V.	62	Técnico
Technology Depot, S.A. de C.V.	62	Técnico
Tecno Robles de México, S.A. de C.V.	62	Técnico
Distribuidora Axkan Quali, S.A.S. de C.V.	63	Técnico
Edvag Conceptos Comerciales, S.A. de C.V.	63	Técnico
Industrias Danjur, S.A. de C.V.	63	Técnico
Tecno Robles de México, S.A. de C.V.	63	No presento propuesta técnica
Comercializadora Suil, S.A. de C.V.	64	Técnico
Distribuidora Axkan Quali, S.A.S. de C.V.	64	Técnico



ACTA DE FALLO

LICITACIÓN PÚBLICA ELECTRÓNICA INTERNACIONAL BAJO LA COBERTURA DE LOS
TRATADOS DE LIBRE COMERCIO CON CAPÍTULO DE COMPRAS GUBERNAMENTALES
NÚMERO DE IDENTIFICACIÓN EN COMPRANET: LA-050GYR040-ETI-2022

"ADQUISICIÓN DE MOBILIARIO MÉDICO Y DE LABORATORIO CON DESTINO EN EL HOSPITAL
GENERAL DE ZONA 170 CAMAS, EN LA CIUDAD DE PACHUCA DE SOTO HIDALGO"

LICITANTE	PARTIDA	CAUSAL DE DESECHAMIENTO INCUMPLIMIENTO
Edvag Conceptos Comerciales, S.A. de C.V.	64	Técnico
Ergonomia Productividad, S.A. de C.V.	64	Legal - Administrativo
Industrias Danjur, S.A. de C.V.	64	Técnico
Tecno Robles de México, S.A. de C.V.	64	No presento propuesta técnica
Comercializadora Suil, S.A. de C.V.	65	Técnico
Distribuidora Axkan Kuali, S.A.S. de C.V.	65	Técnico
Edvag Conceptos Comerciales, S.A. de C.V.	65	Técnico
Ergonomia Productividad, S.A. de C.V.	65	Legal - Administrativo
Industrias Danjur, S.A. de C.V.	65	Técnico
Tecno Robles de México, S.A. de C.V.	65	No presento propuesta técnica
Distribuidora Axkan Kuali, S.A.S. de C.V.	66	Técnico
Edvag Conceptos Comerciales, S.A. de C.V.	66	Técnico
Ergonomia Productividad, S.A. de C.V.	66	Técnico
Industrias Danjur, S.A. de C.V.	66	Técnico
Tecno Robles de México, S.A. de C.V.	66	Técnico
Edvag Conceptos Comerciales, S.A. de C.V.	67	Precio no aceptable
Administración Dibato, S.A. de C.V.	67	Legal - Administrativo
Comercializadora Médica y Química, S.A. de C.V.	67	Técnico
Comercializadora Suil, S.A. de C.V.	67	Técnico
Industrias Danjur, S.A. de C.V.	67	Técnico
OmrS-Alta Tecnología Aplicada, S.A. de C.V.	67	Precio no aceptable
Tecno Robles de México, S.A. de C.V.	67	Técnico
Comercializadora Médica y Química, S.A. de C.V.	68	Técnico
Industrias Danjur, S.A. de C.V.	68	Técnico
Tecno Robles de México, S.A. de C.V.	68	Técnico
Comercializadora Médica y Química, S.A. de C.V.	69	Técnico



ACTA DE FALLO

LICITACIÓN PÚBLICA ELECTRÓNICA INTERNACIONAL BAJO LA COBERTURA DE LOS TRATADOS DE LIBRE COMERCIO CON CAPÍTULO DE COMPRAS GUBERNAMENTALES
NÚMERO DE IDENTIFICACIÓN EN COMPRANET: LA-050GYR040-ETI-2022

"ADQUISICIÓN DE MOBILIARIO MÉDICO Y DE LABORATORIO CON DESTINO EN EL HOSPITAL GENERAL DE ZONA 170 CAMAS, EN LA CIUDAD DE PACHUCA DE SOTO HIDALGO"

LICITANTE	PARTIDA	CAUSAL DE DESECHAMIENTO INCUMPLIMIENTO
Comercializadora Suil, S.A. de C.V.	69	Técnico
Industrias Danjur, S.A. de C.V.	69	Técnico
Tecno Robles de México, S.A. de C.V.	69	Técnico
Muebles Baluarte, S.A. de C.V.	69	Firma Electrónica
Administración Dibato, S.A. de C.V.	70	Legal - Administrativo
Industrias Danjur, S.A. de C.V.	70	Técnico
Omr's-Alta Tecnología Aplicada, S.A. de C.V.	70	Técnico
Comercializadora Médica y Química, S.A. de C.V.	70	Técnico
Tecno Robles de México, S.A. de C.V.	70	Técnico
Industrias Danjur, S.A. de C.V.	71	Técnico
Technology Depot, S.A. de C.V.	71	Técnico
Tecno Robles de México, S.A. de C.V.	71	Técnico
Industrias Danjur, S.A. de C.V.	72	Técnico
Omr's-Alta Tecnología Aplicada, S.A. de C.V.	72	Técnico
Tecno Robles de México, S.A. de C.V.	72	Técnico
Comercializadora Médica y Química, S.A. de C.V.	72	Técnico
Comercializadora Médica y Química, S.A. de C.V.	73	Técnico
Industrias Danjur, S.A. de C.V.	73	Técnico
Omr's-Alta Tecnología Aplicada, S.A. de C.V.	73	Técnico
Tecno Robles de México, S.A. de C.V.	73	Técnico
Edvag Conceptos Comerciales, S.A. de C.V.	74	Técnico
Muebles Baluarte, S.A. de C.V.	74	Firma Electrónica
Comercializadora Médica y Química, S.A. de C.V.	75	Técnico
Comercializadora Suil, S.A. de C.V.	75	Técnico
Industrias Danjur, S.A. de C.V.	75	Técnico
Tecnología Biomédica Integral, S.A. de C.V.	75	Técnico



[Handwritten signatures and marks]

ACTA DE FALLO

LICITACIÓN PÚBLICA ELECTRÓNICA INTERNACIONAL BAJO LA COBERTURA DE LOS
TRATADOS DE LIBRE COMERCIO CON CAPÍTULO DE COMPRAS GUBERNAMENTALES
NÚMERO DE IDENTIFICACIÓN EN COMPRANET: LA-050GYR040-EI1-2022

"ADQUISICIÓN DE MOBILIARIO MÉDICO Y DE LABORATORIO CON DESTINO EN EL HOSPITAL
GENERAL DE ZONA 170 CAMAS, EN LA CIUDAD DE PACHUCA DE SOTO HIDALGO"

LICITANTE	PARTIDA	CAUSAL DE DESECHAMIENTO INCUMPLIMIENTO
Tecno Robles de México, S.A. de C.V.	75	Técnico
Comercializadora Médica y Química, S.A. de C.V.	76	Técnico
Comercializadora Suil, S.A. de C.V.	76	Técnico
Industrias Danjur, S.A. de C.V.	76	Técnico
OmrS-Alta Tecnología Aplicada, S.A. de C.V.	76	Técnico
Tecno Robles de México, S.A. de C.V.	76	Técnico
Distribuidora Axkan Quali, S.A.S. de C.V.	77	Técnico
Edvag Conceptos Comerciales, S.A. de C.V.	77	Técnico
Industrias Danjur, S.A. de C.V.	77	Técnico
Technology Depot, S.A. de C.V.	77	Técnico
Administración Dibato, S.A. de C.V.	78	Legal - Administrativo
Comercializadora Médica y Química, S.A. de C.V.	78	Técnico
Industrias Danjur, S.A. de C.V.	78	Técnico
OmrS-Alta Tecnología Aplicada, S.A. de C.V.	78	Técnico
Tecnología Biomédica Integral, S.A. de C.V.	78	Técnico
Tecno Robles de México, S.A. de C.V.	78	Técnico
Administración Dibato, S.A. de C.V.	79	Legal - Administrativo
Comercializadora Médica y Química, S.A. de C.V.	79	Técnico
Industrias Danjur, S.A. de C.V.	79	Técnico
OmrS-Alta Tecnología Aplicada, S.A. de C.V.	79	Técnico
Tecno Robles de México, S.A. de C.V.	79	Técnico
Administración Dibato, S.A. de C.V.	86	Legal - Administrativo



ACTA DE FALLO

LICITACIÓN PÚBLICA ELECTRÓNICA INTERNACIONAL BAJO LA COBERTURA DE LOS
TRATADOS DE LIBRE COMERCIO CON CAPÍTULO DE COMPRAS GUBERNAMENTALES
NÚMERO DE IDENTIFICACIÓN EN COMPRANET: LA-050GYR040-ETI-2022

"ADQUISICIÓN DE MOBILIARIO MÉDICO Y DE LABORATORIO CON DESTINO EN EL HOSPITAL
GENERAL DE ZONA 170 CAMAS, EN LA CIUDAD DE PACHUCA DE SOTO HIDALGO"

6. RELACIÓN DE LICITANTES CUYAS PROPOSICIONES RESULTARON SOLVENTES

Para cumplir con lo previsto en la fracción II del artículo 37 de la Ley, se incluye un cuadro resumen de los licitantes cuyas proposiciones resultaron solventes:

LICITANTE	PARTIDA
Distribuidora Axkan Kualí, S.A.S. de C.V.	2
Edvag Conceptos Comerciales, S.A. de C.V.	2
Ergonomía Productividad, S.A. de C.V.	2
Omsr-Alta Tecnología Aplicada, S.A. de C.V.	2
Technology Depot, S.A. de C.V.	2
Distribuidora Axkan Kualí, S.A.S. de C.V.	3
Edvag Conceptos Comerciales, S.A. de C.V.	4
Technology Depot, S.A. de C.V.	4
Distribuidora Axkan Kualí, S.A.S. de C.V.	5
Edvag Conceptos Comerciales, S.A. de C.V.	5
Comercializadora Médica y Química, S.A. de C.V.	6
Distribuidora Axkan Kualí, S.A.S. de C.V.	6
Edvag Conceptos Comerciales, S.A. de C.V.	6
Edvag Conceptos Comerciales, S.A. de C.V.	7
Technology Depot, S.A. de C.V.	8
Ergonomía Productividad, S.A. de C.V.	9
Distribuidora Axkan Kualí, S.A.S. de C.V.	10
Edvag Conceptos Comerciales, S.A. de C.V.	10
Ergonomía Productividad, S.A. de C.V.	10
Omsr-Alta Tecnología Aplicada, S.A. de C.V.	10
Distribuidora Axkan Kualí, S.A.S. de C.V.	11
Omsr-Alta Tecnología Aplicada, S.A. de C.V.	11
Distribuidora Axkan Kualí, S.A.S. de C.V.	12

ACTA DE FALLO

LICITACIÓN PÚBLICA ELECTRÓNICA INTERNACIONAL BAJO LA COBERTURA DE LOS TRATADOS DE LIBRE COMERCIO CON CAPÍTULO DE COMPRAS GUBERNAMENTALES
NÚMERO DE IDENTIFICACIÓN EN COMPRANET: LA-050GYR040-E11-2022
"ADQUISICIÓN DE MOBILIARIO MÉDICO Y DE LABORATORIO CON DESTINO EN EL HOSPITAL GENERAL DE ZONA 170 CAMAS, EN LA CIUDAD DE PACHUCA DE SOTO HIDALGO"

LICITANTE	PARTIDA
Omrs-Alta Tecnología Aplicada, S.A. de C.V.	13
Distribuidora Axkan Quali, S.A.S. de C.V.	14
Edvag Conceptos Comerciales, S.A. de C.V.	14
Ergonomía Productividad, S.A. de C.V.	14
Omrs-Alta Tecnología Aplicada, S.A. de C.V.	14
Distribuidora Axkan Quali, S.A.S. de C.V.	15
Edvag Conceptos Comerciales, S.A. de C.V.	15
Ergonomía Productividad, S.A. de C.V.	15
Omrs-Alta Tecnología Aplicada, S.A. de C.V.	15
Distribuidora Axkan Quali, S.A.S. de C.V.	16
Edvag Conceptos Comerciales, S.A. de C.V.	16
Ergonomía Productividad, S.A. de C.V.	16
Omrs-Alta Tecnología Aplicada, S.A. de C.V.	16
Distribuidora Axkan Quali, S.A.S. de C.V.	17
Edificadora de Hospitales Eca, S.A.P.I. de C.V.	17
Edvag Conceptos Comerciales, S.A. de C.V.	17
Ergonomía Productividad, S.A. de C.V.	17
Ingenia Ag, S.A. de C.V.	17
Omrs-Alta Tecnología Aplicada, S.A. de C.V.	17
Technology Depot, S.A. de C.V.	17
Tecnología Biomédica Integral, S.A. de C.V.	17
Distribuidora Axkan Quali, S.A.S. de C.V.	19
Edvag Conceptos Comerciales, S.A. de C.V.	19
Ergonomía Productividad, S.A. de C.V.	19
Omrs-Alta Tecnología Aplicada, S.A. de C.V.	19
Technology Depot, S.A. de C.V.	19
Distribuidora Axkan Quali, S.A.S. de C.V.	20



A

ACTA DE FALLO

LICITACIÓN PÚBLICA ELECTRÓNICA INTERNACIONAL BAJO LA COBERTURA DE LOS TRATADOS DE LIBRE COMERCIO CON CAPÍTULO DE COMPRAS GUBERNAMENTALES
NÚMERO DE IDENTIFICACIÓN EN COMPRANET: LA-050GYR040-ETI-2022

"ADQUISICIÓN DE MOBILIARIO MÉDICO Y DE LABORATORIO CON DESTINO EN EL HOSPITAL GENERAL DE ZONA 170 CAMAS, EN LA CIUDAD DE PACHUCA DE SOTO HIDALGO"

LICITANTE	PARTIDA
Edivag Conceptos Comerciales, S.A. de C.V.	20
Ergonomía Productividad, S.A. de C.V.	20
Ingenia Ag, S.A. de C.V.	20
Technology Depot, S.A. de C.V.	20
Distribuidora Axkan Kuali, S.A.S. de C.V.	21
Edivag Conceptos Comerciales, S.A. de C.V.	21
Ergonomía Productividad, S.A. de C.V.	21
OmrS-Alta Tecnología Aplicada, S.A. de C.V.	21
Technology Depot, S.A. de C.V.	21
Tecnología Biomédica Integral, S.A. de C.V.	21
Distribuidora Axkan Kuali, S.A.S. de C.V.	22
Edivag Conceptos Comerciales, S.A. de C.V.	22
Tecnología Biomédica Integral, S.A. de C.V.	22
Distribuidora Axkan Kuali, S.A.S. de C.V.	24
OmrS-Alta Tecnología Aplicada, S.A. de C.V.	24
Tecnología Biomédica Integral, S.A. de C.V.	24
Distribuidora Axkan Kuali, S.A.S. de C.V.	25
Edificadora de Hospitales Eca, S.A.P.I. de C.V.	25
OmrS-Alta Tecnología Aplicada, S.A. de C.V.	25
Ergonomía Productividad, S.A. de C.V.	25
Technology Depot, S.A. de C.V.	25
Distribuidora Axkan Kuali, S.A.S. de C.V.	26
Edivag Conceptos Comerciales, S.A. de C.V.	26
Ergonomía Productividad, S.A. de C.V.	26
OmrS-Alta Tecnología Aplicada, S.A. de C.V.	26
Technology Depot, S.A. de C.V.	26
Distribuidora Axkan Kuali, S.A.S. de C.V.	27



ACTA DE FALLO

LICITACIÓN PÚBLICA ELECTRÓNICA INTERNACIONAL BAJO LA COBERTURA DE LOS
TRATADOS DE LIBRE COMERCIO CON CAPÍTULO DE COMPRAS GUBERNAMENTALES
NÚMERO DE IDENTIFICACIÓN EN COMPRANET: LA-050GYR040-E11-2022

"ADQUISICIÓN DE MOBILIARIO MÉDICO Y DE LABORATORIO CON DESTINO EN EL HOSPITAL
GENERAL DE ZONA 170 CAMAS, EN LA CIUDAD DE PACHUCA DE SOTO HIDALGO"

LICITANTE	PARTIDA
Edvag Conceptos Comerciales, S.A. de C.V.	27
Ergonomía Productividad, S.A. de C.V.	27
Omrms-Alta Tecnología Aplicada, S.A. de C.V.	27
Distribuidora Axkan Quali, S.A.S. de C.V.	28
Edvag Conceptos Comerciales, S.A. de C.V.	28
Ergonomía Productividad, S.A. de C.V.	28
Omrms-Alta Tecnología Aplicada, S.A. de C.V.	28
Technology Depot, S.A. de C.V.	28
Edvag Conceptos Comerciales, S.A. de C.V.	29
Distribuidora Axkan Quali, S.A.S. de C.V.	30
Edvag Conceptos Comerciales, S.A. de C.V.	30
Ergonomía Productividad, S.A. de C.V.	30
Omrms-Alta Tecnología Aplicada, S.A. de C.V.	30
Technology Depot, S.A. de C.V.	30
Distribuidora Axkan Quali, S.A.S. de C.V.	31
Edificadora de Hospitales Eca, S.A.P.I. de C.V.	31
Edvag Conceptos Comerciales, S.A. de C.V.	31
Ergonomía Productividad, S.A. de C.V.	31
Omrms-Alta Tecnología Aplicada, S.A. de C.V.	31
Tecnología Biomédica Integral, S.A. de C.V.	31
Distribuidora Axkan Quali, S.A.S. de C.V.	35
Edvag Conceptos Comerciales, S.A. de C.V.	35
Ergonomía Productividad, S.A. de C.V.	35
Distribuidora Axkan Quali, S.A.S. de C.V.	37
Edvag Conceptos Comerciales, S.A. de C.V.	37
Ergonomía Productividad, S.A. de C.V.	37
Omrms-Alta Tecnología Aplicada, S.A. de C.V.	37



ACTA DE FALLO

LICITACIÓN PÚBLICA ELECTRÓNICA INTERNACIONAL BAJO LA COBERTURA DE LOS
TRATADOS DE LIBRE COMERCIO CON CAPÍTULO DE COMPRAS GUBERNAMENTALES
NÚMERO DE IDENTIFICACIÓN EN COMPRANET: LA-050GYR040-EII-2022

"ADQUISICIÓN DE MOBILIARIO MÉDICO Y DE LABORATORIO CON DESTINO EN EL HOSPITAL
GENERAL DE ZONA 170 CAMAS, EN LA CIUDAD DE PACHUCA DE SOTO HIDALGO"

LICITANTE	PARTIDA
Tecnology Depot, S.A. de C.V.	37
Distribuidora Axkan Kuali, S.A.S. de C.V.	42
Edvag Conceptos Comerciales, S.A. de C.V.	42
Ergonomía Productividad, S.A. de C.V.	42
Distribuidora Axkan Kuali, S.A.S. de C.V.	43
Edvag Conceptos Comerciales, S.A. de C.V.	43
Ergonomía Productividad, S.A. de C.V.	43
Distribuidora Axkan Kuali, S.A.S. de C.V.	44
Edvag Conceptos Comerciales, S.A. de C.V.	44
Ergonomía Productividad, S.A. de C.V.	44
Distribuidora Axkan Kuali, S.A.S. de C.V.	45
Edvag Conceptos Comerciales, S.A. de C.V.	45
Ergonomía Productividad, S.A. de C.V.	45
Oms-Alta Tecnología Aplicada, S.A. de C.V.	45
Distribuidora Axkan Kuali, S.A.S. de C.V.	46
Edvag Conceptos Comerciales, S.A. de C.V.	46
Ergonomía Productividad, S.A. de C.V.	46
Ergonomía Productividad, S.A. de C.V.	47
Distribuidora Axkan Kuali, S.A.S. de C.V.	48
Edvag Conceptos Comerciales, S.A. de C.V.	48
Ergonomía Productividad, S.A. de C.V.	48
Oms-Alta Tecnología Aplicada, S.A. de C.V.	48
Distribuidora Axkan Kuali, S.A.S. de C.V.	49
Edvag Conceptos Comerciales, S.A. de C.V.	49
Ergonomía Productividad, S.A. de C.V.	49
Distribuidora Axkan Kuali, S.A.S. de C.V.	50
Edvag Conceptos Comerciales, S.A. de C.V.	50



Handwritten mark or signature.

Handwritten letter 'A'.

ACTA DE FALLO

LICITACIÓN PÚBLICA ELECTRÓNICA INTERNACIONAL BAJO LA COBERTURA DE LOS
TRATADOS DE LIBRE COMERCIO CON CAPÍTULO DE COMPRAS GUBERNAMENTALES
NÚMERO DE IDENTIFICACIÓN EN COMPRANET: LA-050GYR040-E11-2022

"ADQUISICIÓN DE MOBILIARIO MÉDICO Y DE LABORATORIO CON DESTINO EN EL HOSPITAL
GENERAL DE ZONA 170 CAMAS, EN LA CIUDAD DE PACHUCA DE SOTO HIDALGO"

LICITANTE	PARTIDA
Ergonomía Productividad, S.A. de C.V.	50
Distribuidora Axkan Kuali, S.A.S. de C.V.	51
Edvag Conceptos Comerciales, S.A. de C.V.	51
Ergonomía Productividad, S.A. de C.V.	51
Distribuidora Axkan Kuali, S.A.S. de C.V.	52
Edvag Conceptos Comerciales, S.A. de C.V.	52
Ergonomía Productividad, S.A. de C.V.	52
Oms-Alta Tecnología Aplicada, S.A. de C.V.	52
Distribuidora Axkan Kuali, S.A.S. de C.V.	54
Edificadora de Hospitales Eca, S.A.P.I. de C.V.	54
Edvag Conceptos Comerciales, S.A. de C.V.	54
Ergonomía Productividad, S.A. de C.V.	54
Technology Depot, S.A. de C.V.	54
Distribuidora Axkan Kuali, S.A.S. de C.V.	55
Edvag Conceptos Comerciales, S.A. de C.V.	55
Ergonomía Productividad, S.A. de C.V.	55
Oms-Alta Tecnología Aplicada, S.A. de C.V.	55
Distribuidora Axkan Kuali, S.A.S. de C.V.	58
Edvag Conceptos Comerciales, S.A. de C.V.	58
Ergonomía Productividad, S.A. de C.V.	58
Oms-Alta Tecnología Aplicada, S.A. de C.V.	58
Technology Depot, S.A. de C.V.	58
Distribuidora Axkan Kuali, S.A.S. de C.V.	59
Edvag Conceptos Comerciales, S.A. de C.V.	59
Ergonomía Productividad, S.A. de C.V.	59
Oms-Alta Tecnología Aplicada, S.A. de C.V.	59
Distribuidora Axkan Kuali, S.A.S. de C.V.	60



ACTA DE FALLO

LICITACIÓN PÚBLICA ELECTRÓNICA INTERNACIONAL BAJO LA COBERTURA DE LOS TRATADOS DE LIBRE COMERCIO CON CAPÍTULO DE COMPRAS GUBERNAMENTALES NÚMERO DE IDENTIFICACIÓN EN COMPRANET: LA-050GYR040-E11-2022

"ADQUISICIÓN DE MOBILIARIO MÉDICO Y DE LABORATORIO CON DESTINO EN EL HOSPITAL GENERAL DE ZONA 170 CAMAS, EN LA CIUDAD DE PACHUCA DE SOTO HIDALGO"

LICITANTE	PARTIDA
Edivag Conceptos Comerciales, S.A. de C.V.	60
Omsr-Alta Tecnología Aplicada, S.A. de C.V.	60
Ergonomía Productividad, S.A. de C.V.	62
Distribuidora Axkan Kualí, S.A.S. de C.V.	67
Omsr-Alta Tecnología Aplicada, S.A. de C.V.	67
Distribuidora Axkan Kualí, S.A.S. de C.V.	68
Edivag Conceptos Comerciales, S.A. de C.V.	68
Omsr-Alta Tecnología Aplicada, S.A. de C.V.	68
Distribuidora Axkan Kualí, S.A.S. de C.V.	69
Edivag Conceptos Comerciales, S.A. de C.V.	69
Ergonomía Productividad, S.A. de C.V.	69
Omsr-Alta Tecnología Aplicada, S.A. de C.V.	69
Technology Depot, S.A. de C.V.	69
Distribuidora Axkan Kualí, S.A.S. de C.V.	70
Edivag Conceptos Comerciales, S.A. de C.V.	70
Ergonomía Productividad, S.A. de C.V.	70
Technology Depot, S.A. de C.V.	70
Comercializadora Médica y Química, S.A. de C.V.	71
Distribuidora Axkan Kualí, S.A.S. de C.V.	71
Edivag Conceptos Comerciales, S.A. de C.V.	71
Distribuidora Axkan Kualí, S.A.S. de C.V.	72
Edivag Conceptos Comerciales, S.A. de C.V.	72
Ergonomía Productividad, S.A. de C.V.	72
Technology Depot, S.A. de C.V.	72
Distribuidora Axkan Kualí, S.A.S. de C.V.	73
Edivag Conceptos Comerciales, S.A. de C.V.	73
Technology Depot, S.A. de C.V.	73



[Handwritten signature]

[Handwritten mark]

ACTA DE FALLO

LICITACIÓN PÚBLICA ELECTRÓNICA INTERNACIONAL BAJO LA COBERTURA DE LOS TRATADOS DE LIBRE COMERCIO CON CAPÍTULO DE COMPRAS GUBERNAMENTALES
NÚMERO DE IDENTIFICACIÓN EN COMPRANET: LA-050GYR040-E11-2022

ADQUISICIÓN DE MOBILIARIO MÉDICO Y DE LABORATORIO CON DESTINO EN EL HOSPITAL GENERAL DE ZONA 170 CAMAS, EN LA CIUDAD DE PACHUCA DE SOTO HIDALGO"

LICITANTE	PARTIDA
Distribuidora Axkan Kualí, S.A.S. de C.V.	75
Edvag Conceptos Comerciales, S.A. de C.V.	75
Ah Corporativo Médico de México, S.A. de C.V.	76
Distribuidora Axkan Kualí, S.A.S. de C.V.	76
Edvag Conceptos Comerciales, S.A. de C.V.	76
Tecnología Biomédica Integral, S.A. de C.V.	76
Distribuidora Axkan Kualí, S.A.S. de C.V.	78
Edvag Conceptos Comerciales, S.A. de C.V.	78
Ergonomía Productividad, S.A. de C.V.	78
Distribuidora Axkan Kualí, S.A.S. de C.V.	79
Edvag Conceptos Comerciales, S.A. de C.V.	79
Ergonomía Productividad, S.A. de C.V.	79
Tecnología Biomédica Integral, S.A. de C.V.	79

7. FALLO

Para cumplir con lo previsto en la fracción IV del artículo 37 de la Ley, con sustento en las evaluaciones que anteceden y que son la motivación y el fundamento que da soporte a esta decisión, quien preside emite el Fallo de la Licitación Pública Electrónica Internacional bajo la cobertura de los tratados de Libre Comercio con Capítulo de Compras Gubernamentales, número LA-050GYR040-E11-2022, en los siguientes términos:

Con base las razones expuestas, se determina adjudicar los contratos para la "Adquisición de Mobiliario Médico y de Laboratorio con destino en el Hospital General de Zona 170 camas, en la Ciudad de Pachuca de Soto, Hidalgo", a los siguientes licitantes:

ACTA DE FALLO

LICITACIÓN PÚBLICA ELECTRÓNICA INTERNACIONAL BAJO LA COBERTURA DE LOS TRATADOS DE LIBRE COMERCIO CON CAPÍTULO DE COMPRAS GUBERNAMENTALES NÚMERO DE IDENTIFICACIÓN EN COMPRANET: LA-050GYR040-ETI-2022
"ADQUISICIÓN DE MOBILIARIO MÉDICO Y DE LABORATORIO CON DESTINO EN EL HOSPITAL GENERAL DE ZONA 170 CAMAS, EN LA CIUDAD DE PACHUCA DE SOTO HIDALGO"

Licitante: Ah Corporativo Médico de México, S.A. de C.V.

Partida	Clave CUCOP	Clave PREI	Clave SAI	Descripción	Cantidad	Precio Unitario antes de IVA	Total ofertado antes de IVA
76	25400537	16792	513.950.0028.01.01	VASO DE 30 CENTIMETROS CUBICOS PARA MEDICAMENTOS.	128	\$119.40	\$15,283.20
Subtotal							\$15,283.20
IVA							\$2,445.31
Total							\$17,728.51

Licitante: Comercializadora Médica y Química, S.A. de C.V.

Partida	Clave CUCOP	Clave PREI	Clave SAI	Descripción	Cantidad	Precio Unitario antes de IVA	Total ofertado antes de IVA
71	51100087	16778	513.771.0256.01.01	REPISA DE 120 CM. CONTRA MURO	1	\$3,870.90	\$3,870.90
Subtotal							\$3,870.90
IVA							\$619.34
Total							\$4,490.24

Licitante: Distribuidora Axkan Kuall, S.A.S. de C.V.

Partida	Clave CUCOP	Clave PREI	Clave SAI	Descripción	Cantidad	Precio Unitario antes de IVA	Total ofertado antes de IVA
3	51900126	20127	513.118.0076.00.01	BAÑO DE ARTESA (IZQUIERDO)	5	\$17,298.00	\$86,490.00
5	51900034	16659	513.130.0302.01.01	BASCULA PESA BEBE	1	\$4,498.00	\$4,498.00
6	51900054	18627	513.164.3339.02.01	CAMA INDIVIDUAL METÁLICA	1	\$5,599.00	\$5,599.00

ACTA DE FALLO

LICITACIÓN PÚBLICA ELECTRÓNICA INTERNACIONAL BAJO LA COBERTURA DE LOS
TRATADOS DE LIBRE COMERCIO CON CAPÍTULO DE COMPRAS GUBERNAMENTALES
NÚMERO DE IDENTIFICACIÓN EN COMPRANET: LA-050GYR040-E11-2022

"ADQUISICIÓN DE MOBILIARIO MÉDICO Y DE LABORATORIO CON DESTINO EN EL HOSPITAL
GENERAL DE ZONA 170 CAMAS, EN LA CIUDAD DE PACHUCA DE SOTO HIDALGO"

Licitante: Distribuidora Axkan Kual, S.A.S. de C.V.

Partida	Clave CUCOP	Clave PREI	Clave SAI	Descripción	Cantidad	Precio Unitario antes de IVA	Total ofertado antes de IVA
10	53100075	16674	513.191.0233.01.01	CARRO CAMILLA PARA ADULTOS	1	\$24,598.00	\$24,598.00
12	53100075	16682	513.191.0803.01.01	CARRO CAMILLA TIPO TRANSFER (LATERAL).	7	\$30,998.00	\$216,986.00
14	51200008	20024	515.247.0125.00.01	CARRO DISTRIBUCIÓN DE MUESTRAS	2	\$6,598.00	\$13,196.00
19	51200012	16677	513.191.0407.01.01	CARRO PORTAEXPEDIENTES	12	\$6,698.00	\$80,376.00
24	51100025	19248	513.360.0022.02.01	ESTANTE GUARDA ESTERIL DE 90 cm	1	\$10,198.00	\$10,198.00
30	51900144	20155	513.567.0128.00.01	LAMPARA DE PIE RODABLE.	9	\$1,198.00	\$10,782.00
31	53100208	19719	513.580.0109.01.01	LAVABO DOBLE PARA CIRUJANOS	15	\$25,998.00	\$389,970.00
43	51900126	19747	513.621.1975.01.01	MESA ALTA DE 180 CM. CON RESPALDO Y FREGADERO DERECHO	1	\$19,878.00	\$19,878.00
44	51900126	19749	513.621.1991.01.01	MESA ALTA DE 180 CM. CON RESPALDO Y FREGADERO IZQUIERDO	1	\$19,878.00	\$19,878.00
52	51100040	19250	513.621.0100.02.01	MESA CARRO ANESTESIÓLOGO	9	\$9,787.00	\$88,083.00
59	51100040	20186	513.621.2813.00.01	MESA PARA REHIDRATACIÓN	4	\$7,298.00	\$29,192.00
68	53100360	16790	513.907.0055.01.01	PORTAVENOCLISIS RODABLE	2	\$1,398.00	\$2,796.00



ACTA DE FALLO

LICITACIÓN PÚBLICA ELECTRÓNICA INTERNACIONAL BAJO LA COBERTURA DE LOS
TRATADOS DE LIBRE COMERCIO CON CAPÍTULO DE COMPRAS GUBERNAMENTALES
NÚMERO DE IDENTIFICACIÓN EN COMPRANET: LA-050GYR040-E11-2022

"ADQUISICIÓN DE MOBILIARIO MÉDICO Y DE LABORATORIO CON DESTINO EN EL HOSPITAL
GENERAL DE ZONA 170 CAMAS, EN LA CIUDAD DE PACHUCA DE SOTO HIDALGO"

Licitante: Distribuidora Axkan Kual, S.A.S. de C.V.

Partida	Clave CUCOP	Clave PREI	Clave SAI	Descripción	Cantidad	Precio Unitario antes de IVA	Total ofertado antes de IVA
72	51100091	16824	515.825.0067.01.01	SILLA CAMA PARA DONADORES DE SANGRE	4	\$9,897.00	\$39,588.00
Subtotal							\$1,042,108.00
IVA							\$166,737.28
Total							\$1,208,845.28

Licitante: Edvag Conceptos Comerciales. S.A. de C.V.

Partida	Clave CUCOP	Clave PREI	Clave SAI	Descripción	Cantidad	Precio Unitario antes de IVA	Total ofertado antes de IVA
7	53100083	20547	513.191.0934.00.01	CÁRRO PARA CURACIONES EN ABS	49	\$18,000.00	\$882,000.00
15	51200009	20136	513.191.0862.00.01	CARRO PARA CURACIONES	2	\$6,500.00	\$13,000.00
22	21600012	16691	513.254.0054.01.01	CUBETA DE 12 LITROS DE ACERO INOXIDABLE	2	\$750.00	\$1,500.00
29	51900143	16700	513.567.0056.01.01	LAMPARA DE LUZ INTENSA	1	\$15,000.00	\$15,000.00
50	51100040	20321	515.619.1417.00.01	MESA BAJA DE 90 CM CON CUBIERTA DE ACERO INOXIDABLE	1	\$5,500.00	\$5,500.00
51	51100040	20337	515.619.1574.00.01	MESA BAJA DE APOYO DE 150 CM CON CUBIERTA DE ACERO INOXIDABLE	2	\$9,500.00	\$19,000.00
60	51100040	16739	513.621.1603.01.01	MESA PASTEUR	1	\$3,800.00	\$3,800.00



ACTA DE FALLO

LICITACIÓN PÚBLICA ELECTRÓNICA INTERNACIONAL BAJO LA COBERTURA DE LOS
TRATADOS DE LIBRE COMERCIO CON CAPÍTULO DE COMPRAS GUBERNAMENTALES
NÚMERO DE IDENTIFICACIÓN EN COMPRANET: LA-050GYR040-E11-2022

"ADQUISICIÓN DE MOBILIARIO MÉDICO Y DE LABORATORIO CON DESTINO EN EL HOSPITAL
GENERAL DE ZONA 170 CAMAS, EN LA CIUDAD DE PACHUCA DE SOTO HIDALGO"

Licitante: Edvag Conceptos Comerciales, S.A. de C.V.

Partida	Clave CUCOP	Clave PREI	Clave SAI	Descripción	Cantidad	Precio Unitario antes de IVA	Total ofertado antes de IVA
75	25400537	20200	513.950.0137.00.01	VASO DE 140 CENTIMETROS CUBICOS PARA MEDICAMENTOS	4	\$200.00	\$800.00
78	51300279	16826	515.957.0109.01.01	VITRINA DE 75 CM. CONTRA MURO	3	\$2,650.00	\$7,950.00
79	51300279	16833	515.957.0232.01.01	VITRINA DE 90 CM CONTRA MURO	3	\$2,700.00	\$8,100.00
						Subtotal	\$956,650.00
						IVA	\$153,064.00
						Total	\$1,109,714.00

Licitante: Technology Depot, S.A. de C.V.

Partida	Clave CUCOP	Clave PREI	Clave SAI	Descripción	Cantidad	Precio Unitario antes de IVA	Total ofertado antes de IVA
4	51900034	16658	513.130.0054.01.01	BASCULA CON ESTADIMETRO	16	\$5,250.00	\$84,000.00
17	53100083	19247	513.191.0357.03.01	CARRO PARA MEDICAMENTOS	19	\$5,860.00	\$111,340.00
20	25400109	20142	513.209.0061.00.01	CEPILLERA PARA USO QUIRÚRGICO	57	\$805.00	\$45,885.00
26	51100031	20025	515.451.0259.00.01	GABINETE PARA TOMA DE MUESTRAS	7	\$5,480.00	\$38,360.00
37	51100040	20026	515.619.1195.00.01	MESA ALTA DE 150 CM CON CAJONERA LATERAL	11	\$10,760.00	\$118,360.00



ACTA DE FALLO

LICITACIÓN PÚBLICA ELECTRÓNICA INTERNACIONAL BAJO LA COBERTURA DE LOS TRATADOS DE LIBRE COMERCIO CON CAPÍTULO DE COMPRAS GUBERNAMENTALES
NÚMERO DE IDENTIFICACIÓN EN COMPRANET: LA-050GYR040-E11-2022

ADQUISICIÓN DE MOBILIARIO MÉDICO Y DE LABORATORIO CON DESTINO EN EL HOSPITAL GENERAL DE ZONA 170 CAMAS, EN LA CIUDAD DE PACHUCA DE SOTO HIDALGO"

Licitante: Technology Depot, S.A. de C.V.

Partida	Clave CUCOP	Clave PREI	Clave SAI	Descripción	Cantidad	Precio Unitario antes de IVA	Total ofertado antes de IVA
54	51900126	16712	513.621.0118.01.01	MESA CON FREGADERO DEPOSITO DE HIELO Y BAÑO MARIA	12	\$24,530.00	\$294,360.00
58	51100040	16743	513.621.1876.01.01	MESA PARA INSTRUMENTAL QUIRÚRGICO	11	\$5,850.00	\$64,350.00
69	53100360	20206	513.635.0173.00.01	PORTAVENOCLISIS RODABLE	36	\$1,131.00	\$40,716.00
70	51100087	19421	515.784.0058.01.01	REPISA ABATIBLE PARA TOMA DE MUESTRAS	7	\$1512.00	\$10,584.00
73	53100300	16785	513.810.0051.01.01	SILLA DE RUEDAS PLEGABLE CON DESCANSA PIES	23	\$3,390.00	\$77,970.00
						Subtotal	\$885,925.00
						IVA	\$141,748.00
						Total	\$1,027,673.00

Licitante: Ergonomía Productividad, S.A. de C.V.

Partida	Clave CUCOP	Clave PREI	Clave SAI	Descripción	Cantidad	Precio Unitario antes de IVA	Total ofertado antes de IVA
2	51300027	20202	513.123.0266.00.01	BANQUETA DE ALTURA	22	\$754.00	\$16,588.00
9	51200007	16795	515.247.0059.01.01	CARRO CAJONERO	11	\$4,248.00	\$46,728.00
16	51200009	19252	513.191.0308.02.01	CARRO PARA CURACIONES	2	\$6,714.00	\$13,428.00

ACTA DE FALLO

LICITACIÓN PÚBLICA ELECTRÓNICA INTERNACIONAL BAJO LA COBERTURA DE LOS
TRATADOS DE LIBRE COMERCIO CON CAPÍTULO DE COMPRAS GUBERNAMENTALES
NÚMERO DE IDENTIFICACIÓN EN COMPRANET: LA-050GYR040-E11-2022

"ADQUISICIÓN DE MOBILIARIO MÉDICO Y DE LABORATORIO CON DESTINO EN EL HOSPITAL
GENERAL DE ZONA 170 CAMAS, EN LA CIUDAD DE PACHUCA DE SOTO HIDALGO"

Licitante: Ergonomía Productividad, S.A. de C.V.

Partida	Clave CUCOP	Clave PREI	Clave SAI	Descripción	Cantidad	Precio Unitario antes de IVA	Total ofertado antes de IVA
25	51100025	20149	513.360.0066.00.01	ESTANTE GUARDA ESTERIL DE 90 cm	11	\$9,316.00	\$102,476.00
28	53100191	20153	513.546.0061.00.01	JABONERA DE PEDAL	15	\$9,728.00	\$145,920.00
35	51900126	16770	513.621.2353.01.01	MESA ALTA DE 150 CM CON FREGADERO CENTRAL Y CAJONES	1	\$13,014.00	\$13,014.00
42	51100040	16849	515.619.0893.01.01	MESA ALTA DE 180 CM. CON RESPALDO	1	\$12,056.00	\$12,056.00
46	51100040	19157	515.619.0828.02.01	MESA BAJA DE 180 CM. CON CUBIERTA DE ACERO INOXIDABLE	1	\$11,918.00	\$11,918.00
47	51100040	16845	515.619.0851.01.01	MESA BAJA DE 180 CM. CON CUBIERTA DE MADERA	1	\$7,946.00	\$7,946.00
49	51100040	19154	515.619.0794.02.01	MESA BAJA DE 90 cm CON CUBIERTA DE ACERO INOXIDABLE	1	\$6,028.00	\$6,028.00
62	51100040	16741	513.621.1660.01.01	MESA PUENTE CON CREMALLERA	3	\$4,522.00	\$13,566.00
						Subtotal	\$389,668.00
						IVA	\$62,346.88
						Total	\$452,014.88



ACTA DE FALLO

LICITACIÓN PÚBLICA ELECTRÓNICA INTERNACIONAL BAJO LA COBERTURA DE LOS
TRATADOS DE LIBRE COMERCIO CON CAPÍTULO DE COMPRAS GUBERNAMENTALES
NÚMERO DE IDENTIFICACIÓN EN COMPRANET: LA-050GYR040-ETI-2022

"ADQUISICIÓN DE MOBILIARIO MÉDICO Y DE LABORATORIO CON DESTINO EN EL HOSPITAL
GENERAL DE ZONA 170 CAMAS, EN LA CIUDAD DE PACHUCA DE SOTO HIDALGO"

Licitante: OMRS-Alta Tecnología Aplicada, S.A. de C.V.

Partida	Clave CUCOP	Clave PREI	Clave SAI	Descripción	Cantidad	Precio Unitario antes de IVA	Total ofertado antes de IVA
11	53100075	16673	513.191.0225.01.01	CARRO CAMILLA PARA MENORES	1	\$18,385.71	\$18,385.71
13	519000082	20212	513.263.0086.00.01	CARRO CUNA CON BASINET DE ACRILICO	50	\$9,900.00	\$495,000.00
21	53200053	20146	513.245.0126.00.01	COMODO PARA MENORES	25	\$1,065.33	\$26,633.25
27	51100031	19726	515.451.0191.01.01	GABINETE PARA TOMA DE MUESTRAS CON FREGADERO IZQUIERDO	2	\$9,192.86	\$18,385.72
45	51100040	19156	515.619.0810.02.01	MESA BAJA DE 150 CM. CON CUBIERTA DE ACERO INOXIDABLE	3	\$8,800.00	\$26,400.00
48	51100040	19159	515.619.1164.02.01	MESA BAJA DE 230 cm. CON CUBIERTA DE ACERO INOXIDABLE	7	\$8,656.92	\$60,598.44
55	51100040	20302	513.621.3076.00.01	MESA DE 150 cm. PARA ATENCION A RECIEN NACIDO	4	\$6,839.74	\$27,358.96
Subtotal						\$672,762.08	
IVA						\$107,641.93	
Total						\$780,404.01	

Lo anterior, considerando los precios unitarios ofertados en la propuesta económica de cada uno de los licitantes, mismos que para los efectos del presente fallo se tienen por reproducidos en





ACTA DE FALLO

LICITACIÓN PÚBLICA ELECTRÓNICA INTERNACIONAL BAJO LA COBERTURA DE LOS TRATADOS DE LIBRE COMERCIO CON CAPÍTULO DE COMPRAS GUBERNAMENTALES
NÚMERO DE IDENTIFICACIÓN EN COMPRANET: LA-050GYR040-E11-2022

"ADQUISICIÓN DE MOBILIARIO MÉDICO Y DE LABORATORIO CON DESTINO EN EL HOSPITAL GENERAL DE ZONA 170 CAMAS, EN LA CIUDAD DE PACHUCA DE SOTO HIDALGO"

este apartado como si a la letra se insertasen.

La vigencia del contrato es a partir del día natural siguiente al acto de fallo y hasta el 31 de diciembre de 2022.

Con fundamento en el artículo 38 de la Ley y el apartado 9 de la convocatoria a la Licitación, se **declaran desiertas** conforme se señala de manera fundada y motivada en la evaluación, las partidas:

No.	Clave GUCOP	Clave PREI	Clave SAI	Equipo
1	53200015	20126	513.113.0299.00.01	BANDEJA
8	51200015	20549	513.191.0946.00.01	CARRO PARA ROPA SUCIA CON TAPA Y APERTURA DE PEDAL
18	51200010	19127	513.191.0827.00.01	CARRO PARA ROPA LIMPIA
23	53100378	20203	513.219.0042.00.01	DIVAN (CHAISSE LONGUE)
32	24800045	20158	513.580.0667.00.01	LAVABO PASTEUR DERECHO DE 90 CM
33	24800045	20159	513.580.0672.00.01	LAVABO PASTEUR IZQUIERDO DE 90 CM
34	51900153	18628	513.560.0016.00.01	LITERAS METÁLICAS
36	51100040	20621	515.619.1876.00.01	MESA ALTA DE 120 CM SIN RESPALDO Y PUERTAS ABATIBLES.
38	51900126	20169	513.621.2649.00.01	MESA ALTA DE 150 CM CON RESPALDO Y FREGADERO IZQUIERDO
39	51900126	19926	513.621.2508.00.01	MESA ALTA DE 180 CM CON FREGADERO CENTRAL Y CAJONES
40	51100040	20613	515.619.1792.00.01	MESA ALTA DE 180 CM CON RESPALDO, CAJONES CENTRALES Y PUERTAS ABATIBLES LATERALES
41	51100040	20627	515.619.1937.00.01	MESA ALTA DE 180 CM SIN RESPALDO, CAJONES CENTRALES Y PUERTAS ABATIBLES LATERALES.
53	51100040	20295	513.621.3006.00.01	MESA CON CUBIERTA DE LAMINADO PLÁSTICO. FRENTE 180 CM
56	51900126	20165	513.621.2606.00.01	MESA INTEGRAL DE 120 CM CON RESPALDO Y FREGADERO DERECHO
57	51100040	20184	513.621.2792.00.01	MESA PARA EXPLORACIÓN PEDIÁTRICA



ACTA DE FALLO

LICITACIÓN PÚBLICA ELECTRÓNICA INTERNACIONAL BAJO LA COBERTURA DE LOS TRATADOS DE LIBRE COMERCIO CON CAPÍTULO DE COMPRAS GUBERNAMENTALES
NÚMERO DE IDENTIFICACIÓN EN COMPRANET: LA-050GYR040-ETI-2022

"ADQUISICIÓN DE MOBILIARIO MÉDICO Y DE LABORATORIO CON DESTINO EN EL HOSPITAL GENERAL DE ZONA 170 CAMAS, EN LA CIUDAD DE PACHUCA DE SOTO HIDALGO"

No.	Clave CUCOP	Clave PREI	Clave SAI	Equipo
61	51100040	19130	513.621.2451.00.01	MESA PUENTE
63	51100040	16742	513.621.1702.01.01	MESA RÍGIDA DE MADERA
64	51100039	16771	513.626.0287.01.01	MODULO PARA CONSULTORIO MEDICO DERECHO
65	51100039	16772	513.626.0295.01.01	MODULO PARA CONSULTORIO MEDICO IZQUIERDO
66	51900126	20577	513.632.0044.00.01	MUEBLE INTEGRAL ALTO DE 150 CM CON RESPALDO Y FREGADERO DERECHO
67	53100273	16775	513.731.0305.01.01	PORTACUBETA RODABLE
74	53100502	20589	515.958.0017.00.01	SILLÓN DE EXTRACCIONES
77	51100039	20597	513.964.0017.00.01	VESTIDOR CON ARMARIO PARA CONSULTORIO.

Con el fin de dar cumplimiento a lo establecido en el artículo 46 de la Ley y demás correlativos, el licitante adjudicado deberá entregar a partir del día hábil siguiente al fallo, en la División de Contratos ubicada en el piso 10 del inmueble de Calle Durango No. 291, Colonia Roma Norte, Alcaldía Cuauhtémoc, Código Postal 06700, Ciudad de México, en un horario de las 09:00 a las 17:00 horas, los documentos que se señalan en el Documento Adjunto 3. "Documentación Legal Solicitada para la Elaboración de Contratos" de la Convocatoria.

Asimismo, se le informa que el contrato se formalizará a más tardar el 16 de junio de 2022, plazo que se encuentra comprendido dentro de los quince días naturales posteriores a la notificación del fallo, en términos del artículo 46 de la Ley. Si el interesado durante el citado periodo no firma el contrato por causas imputables al mismo, la convocante se apegará a lo previsto por el artículo en mención.

De conformidad con el artículo 48 de la Ley y lo establecido en el Anexo Dos. "Términos y Condiciones" de la convocatoria, dentro de los diez días naturales siguientes a la firma del contrato, el licitante adjudicado deberá presentar la garantía de cumplimiento a la División de Contratos.

Se hace mención que, con fundamento en lo dispuesto en el artículo 37 de la Ley, con esta notificación de fallo por el que se adjudica el contrato, las obligaciones derivadas de éste serán

ACTA DE FALLO

LICITACIÓN PÚBLICA ELECTRÓNICA INTERNACIONAL BAJO LA COBERTURA DE LOS
TRATADOS DE LIBRE COMERCIO CON CAPÍTULO DE COMPRAS GUBERNAMENTALES
NÚMERO DE IDENTIFICACIÓN EN COMPRANET: LA-050GYR040-E11-2022

"ADQUISICIÓN DE MOBILIARIO MÉDICO Y DE LABORATORIO CON DESTINO EN EL HOSPITAL
GENERAL DE ZONA 170 CAMAS, EN LA CIUDAD DE PACHUCA DE SOTO HIDALGO"

exigibles sin perjuicio de las obligaciones de las partes de firmarlo en el plazo y términos señalado.

IV. CIERRE DEL ACTA

Una vez que se dio lectura al Fallo, se consultó a los asistentes si tenían algún comentario u observación, manifestando el representante del Órgano Interno de Control en el IMSS, lo siguiente:

"Toda vez que hasta este momento está teniendo conocimiento del dictamen técnico y/o evaluación de las proposiciones presentadas conforme a la convocatoria a la licitación pública que nos ocupa, con fundamento en el artículo 57, párrafo primero, del Reglamento de la ley de Ley de Adquisiciones, Arrendamientos y Servicios del Sector Público, en ese sentido es responsabilidad del área contratante y del área técnica y/o requirente la evaluación de las proposiciones que se realizan en el fallo de conformidad con el artículo 36 Bis de la Ley de Adquisiciones, Arrendamientos y Servicios del Sector Público, en correlación con los numeral 4.2.2.1.15, 4.2.2.1.16 y 4.2.2.1.17 del ACUERDO por el que se expide el Manual Administrativo de Aplicación General en Materia de Adquisiciones, Arrendamientos y Servicios del Sector Público y numerales 4.25, inciso f) de las Políticas, Bases y Lineamientos en Materia de Adquisiciones, Arrendamientos y Servicios del Instituto Mexicano del Seguro Social, siendo todo lo que desea manifestar".

El resto de los presentes manifestaron no tener algún comentario u observación.

Para efectos de la notificación, en términos de los artículos 37 Bis de la Ley y 45 del Reglamento, se difundirá un ejemplar de la presente acta en la dirección electrónica de CompraNet <https://compranet.hacienda.gob.mx/web/login.html>. Asimismo, se informa que a partir de esta fecha se pone a disposición, copia de esta acta, en el tablero de avisos dispuesto en el piso 11 de la División de Equipo y Mobiliario Médico, del inmueble ubicado en Calle Durango No. 291, Colonia Roma Norte, Alcaldía Cuauhtémoc, Código Postal 06700, Ciudad de México, por un término no menor de cinco días hábiles, siendo de la exclusiva responsabilidad de los licitantes, acudir a enterarse de su contenido y en su caso, obtener copia de la misma. Este procedimiento sustituye a la notificación personal.



ACTA DE FALLO

LICITACIÓN PÚBLICA ELECTRÓNICA INTERNACIONAL BAJO LA COBERTURA DE LOS TRATADOS DE LIBRE COMERCIO CON CAPÍTULO DE COMPRAS GUBERNAMENTALES
NÚMERO DE IDENTIFICACIÓN EN COMPRANET: LA-050GYR040-E11-2022







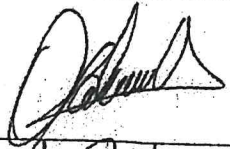

"ADQUISICIÓN DE MOBILIARIO MÉDICO Y DE LABORATORIO CON DESTINO EN EL HOSPITAL GENERAL DE ZONA 170 CAMAS, EN LA CIUDAD DE PACHUCA DE SOTO HIDALGO"

No habiendo otro hecho que hacer constar, se da por terminado este acto, siendo las **16:50 horas** día en que se actúa, firmando la presente todos los que en él intervinieron, para los efectos legales, administrativos y de notificación a que haya lugar, sin que la falta de firma de alguno de ellos reste validez al acta; quienes reciben copia de esta.

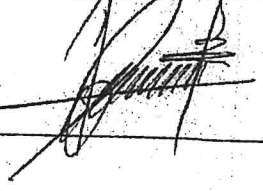
Esta Acta consta de 73 fojas útiles y 4 anexos, constantes de 176 fojas útiles.

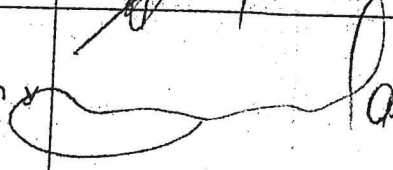
Fin de texto

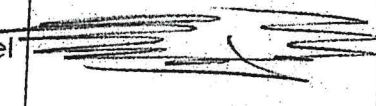
POR EL INSTITUTO MEXICANO DEL SEGURO SOCIAL

NOMBRE Y CARGO	FIRMA	ANTEFIRMA
Lic. Karla Pacheco Villanueva Titular de la División de Equipo y Mobiliario Médico		
Arq. Juan Antonio Padilla Salazar Encargado del Área de Investigación y Especificaciones Técnicas Representante del Área Requiriente		
Mayra Seiene García Aguilar Representante de la Coordinación de Legislación y Consulta		
C.P. Pedro Alberto Reynoso Morales Representante del Órgano Interno de Control en el IMSS		



SIN TEXTO



ACTA DE REPOSICIÓN DE FALLO

**LICITACIÓN PÚBLICA ELECTRÓNICA INTERNACIONAL BAJO LA COBERTURA DE LOS TRATADOS DE LIBRE COMERCIO CON CAPÍTULO DE COMPRAS GUBERNAMENTALES
NÚMERO DE IDENTIFICACIÓN EN COMPRANET: LA-050GYR040-E11-2022**

"ADQUISICIÓN DE MOBILIARIO MÉDICO Y DE LABORATORIO CON DESTINO EN EL HOSPITAL GENERAL DE ZONA 170 CAMAS, EN LA CIUDAD DE PACHUCA DE SOTO, HIDALGO"

En la Ciudad de México, siendo las **17:00 horas** del **29 de agosto de 2022**, en la División de Equipo y Mobiliario Médico, ubicada en Calle Durango número 291, piso 11, Colonia Roma Norte, Código Postal 06700, Demarcación Territorial Cuauhtémoc, se reunieron los servidores públicos cuyos nombres y firmas aparecen al final de la presente acta, con el objeto de llevar a cabo la **reposición del acto de fallo** del procedimiento de licitación indicado al rubro, a fin de dar cumplimiento a lo establecido en la resolución de fecha 15 de agosto de 2022, dictada por el Titular del Área de Responsabilidades del Órgano Interno de Control en el Instituto Mexicano del Seguro Social (en adelante el Instituto o el IMSS), en el expediente **No. IN-178/2022**, notificada a la Coordinación de Adquisición de Bienes y Contratación de Servicios el 22 de agosto de 2022, específicamente por lo que hace a la **partida II "CARRO CAMILLA PARA MENORES"**, quedando subsistentes las demás partes del Acta de Fallo emitida el 01 de junio de 2022 e intocadas por la resolución de la autoridad, en términos de lo previsto en los artículos 134 de la Constitución Política de los Estados Unidos Mexicanos, 36, 36 Bis fracción II, 37, 74 fracción V y 76 último párrafo de la Ley de Adquisiciones, Arrendamientos y Servicios del Sector Público (en adelante, la Ley o LAASSP), así como lo establecido en el numeral 5 de la Convocatoria a la licitación del procedimiento en comento.

Este acto es presidido por la Lic. Karla Pacheco Villanueva, Titular de la División de Equipo y Mobiliario Médico del IMSS, de conformidad con el numeral 5.3.8 inciso a) de las Políticas, Bases y Lineamientos en materia de Adquisiciones, Arrendamientos y Servicios del Instituto Mexicano del Seguro Social, en correlación con el numeral 7.1.3.1.2.1 del Manual de Organización de la Dirección de Administración.

Quien preside hace constar que se encuentran presentes los representantes del área técnica cuyos nombres y firmas aparecen al final del acta.

ANTECEDENTES

- I. El 15 de marzo de 2022 se publicó la Convocatoria a la Licitación Pública Electrónica Internacional bajo la Cobertura de Tratados de Libre Comercio número LA-050GYR040-E11-2022.
- II. Seguido el procedimiento en cada una de sus etapas, el 01 de junio de 2022, se llevó a cabo el Acto de **Fallo**, mediante el cual se **adjudicaron** las siguientes partidas:





ACTA DE REPOSICIÓN DE FALLO

LICITACIÓN PÚBLICA ELECTRÓNICA INTERNACIONAL BAJO LA COBERTURA DE LOS TRATADOS DE LIBRE COMERCIO CON CAPÍTULO DE COMPRAS GUBERNAMENTALES
NÚMERO DE IDENTIFICACIÓN EN COMPRANET: LA-050GYR040-E11-2022
"ADQUISICIÓN DE MOBILIARIO MÉDICO Y DE LABORATORIO CON DESTINO EN EL HOSPITAL GENERAL DE ZONA 170 CAMAS, EN LA CIUDAD DE PACHUCA DE SOTO, HIDALGO"

Licitante	Partidas adjudicadas	Subtotal antes de I.V.A. por la totalidad de las partidas adjudicadas	I.V.A.	Monto total
Ah Corporativo Médico de México, S.A. de C.V.	76	\$15,283.20	\$2,445.31	\$17,728.51
Comercializadora Médica y Química, S.A. de C.V.	71	\$3,870.90	\$619.34	\$4,490.24
Distribuidora Axkan Kuali, S.A.S. de C.V.	3, 5, 6, 10, 12, 14, 19, 24, 30, 31, 43, 44, 52, 59, 68 y 72	\$1,042,108.00	\$166,737.28	\$1,208,845.28
Edvag Conceptos Comerciales, S.A. de C.V.	7, 15, 22, 29, 50, 51, 60, 75, 78 y 79	\$956,650.00	\$153,064.00	\$1,109,714.00
Technology Depot, S.A. de C.V.	4, 17, 20, 26, 37, 54, 58, 69, 70 y 73	\$885,925.00	\$141,748.00	\$1,027,673.00
Ergonomía Productividad, S.A. de C.V.	2, 9, 16, 25, 28, 35, 42, 46, 47, 49 y 62	\$389,668.00	\$62,346.88	\$452,014.88
OMRS-Alta Tecnología Aplicada, S.A. de C.V.	11, 13, 21, 27, 45, 48 y 55	\$672,762.08	\$107,641.93	\$780,404.01
Total		\$3,966,267.18	\$634,602.74	\$4,600,869.92

Por consiguiente, se declararon **desiertas** las partidas: 1, 8, 18, 23, 32, 33, 34, 36, 38, 39, 40, 41, 53, 56, 57, 61, 63, 64, 65, 66, 67, 74 y 77

- III. Mediante el oficio No. 09 53 84 61 ICFH/2022/5963 de fecha 14 de junio de 2022, la Titular de la División de Equipo y Mobiliario Médico, solicitó al Órgano Interno de Control en el Instituto la emisión de directrices para llevar a cabo la corrección del acta de Fallo del procedimiento de Licitación Pública indicado al rubro, derivado de advertirse que respecto de la partida 11, el precio total ofertado antes de I.V.A., rebasa el presupuesto autorizado en el Oficio de Liberación de Inversión; mismo que quedo radicada en el expediente No. 178/2022.
- IV. Previos los trámites de ley, mediante la **resolución** que se cumplimenta, se resolvió declarar la nulidad del Acto de Fallo y los actos que del mismo se derivan; por lo que de conformidad con lo dispuesto en el artículo 74 fracción V de la Ley, el área convocante deberá realizar un Acto de Fallo debidamente fundado y motivado, previa evaluación de la propuesta económica presentada por la empresa OMRS-Alta Tecnología Aplicada, S.A. de C.V., respecto de la partida 11 "Carro camilla para menores", observando el presupuesto autorizada para dicha partida".





ACTA DE REPOSICIÓN DE FALLO

<p>LICITACIÓN PÚBLICA ELECTRÓNICA INTERNACIONAL BAJO LA COBERTURA DE LOS TRATADOS DE LIBRE COMERCIO CON CAPÍTULO DE COMPRAS GUBERNAMENTALES NÚMERO DE IDENTIFICACIÓN EN COMPRANET: LA-050GYR040-E11-2022</p>
<p>"ADQUISICIÓN DE MOBILIARIO MÉDICO Y DE LABORATORIO CON DESTINO EN EL HOSPITAL GENERAL DE ZONA 170 CAMAS, EN LA CIUDAD DE PACHUCA DE SOTO, HIDALGO"</p>

Para cumplir con lo previsto en la fracción IV del artículo 37 de la Ley, con sustento en la evaluación que anteceden y que es la motivación y el fundamento que da soporte a esta decisión, quien preside emite el Fallo de la Licitación Pública Electrónica Internacional bajo la cobertura de los tratados de Libre Comercio con Capítulo de Compras Gubernamentales, número LA-050GYR040-E11-2022, en los siguientes términos:

Licitante: OMRS-Alta Tecnología Aplicada, S.A. de C.V.
 Contrato No. 040E01122-007

Partida	Clave CUCOP	Clave PREI	Clave SAI	Descripción	Cantidad	Precio Unitario antes de IVA	Total ofertado antes de IVA
13	519000082	20212	513.263.0086.00.01	CARRO CUNA CON BASINET DE ACRILICO	50	\$9,900.00	\$495,000.00
21	53200053	20146	513.245.0126.00.01	COMODO PARA MENORES	25	\$1,065.33	\$26,633.25
27	51100031	19726	515.451.0191.01.01	GABINETE PARA TOMA DE MUESTRAS CON FREGADERO IZQUIERDO	2	\$9,192.86	\$18,385.72
45	51100040	19156	515.619.0810.02.01	MESA BAJA DE 150 CM. CON CUBIERTA DE ACERO INOXIDABLE	3	\$8,800.00	\$26,400.00
48	51100040	19159	515.619.1164.02.01	MESA BAJA DE 230 cm CON CUBIERTA DE ACERO INOXIDABLE	7	\$8,656.92	\$60,598.44
55	51100040	20302	513.621.3076.00.01	MESA DE 150 cm. PARA ATENCION A RECIEN NACIDO	4	\$6,839.74	\$27,358.96
						Subtotal	\$654,376.37
						IVA	\$104,700.22
						Total	\$759,076.59

Lo anterior, considerando los precios unitarios ofertados en la propuesta económica del licitante, mismos que para los efectos del presente fallo se tienen por reproducidos en este apartado como si a la letra se insertasen.

La vigencia del contrato es a partir del día natural siguiente al acto de fallo y hasta el 31 de diciembre de 2022.





ACTA DE REPOSICIÓN DE FALLO

LICITACIÓN PÚBLICA ELECTRÓNICA INTERNACIONAL BAJO LA COBERTURA DE LOS TRATADOS DE LIBRE COMERCIO CON CAPÍTULO DE COMPRAS GUBERNAMENTALES
NÚMERO DE IDENTIFICACIÓN EN COMPRANET: LA-050GYR040-E11-2022
ADQUISICIÓN DE MOBILIARIO MÉDICO Y DE LABORATORIO CON DESTINO EN EL HOSPITAL GENERAL DE ZONA 170 CAMAS, EN LA CIUDAD DE PACHUCA DE SOTO, HIDALGO

V. El 25 de agosto de 2022, se publicó a través del sistema CompraNet el Aviso de acto de reposición de fallo del procedimiento que nos ocupa y se giraron oficios de invitación a este evento a los titulares de las áreas técnica y requirente; a la Coordinación de Legislación y Consulta; y al Órgano Interno de Control en el IMSS.

A continuación, se da lectura a la reposición del Fallo del procedimiento citado al rubro, específicamente en la parte conducente de la partida 11.

EVALUACIÓN DE LA PROPUESTA ECONÓMICA

Se procedió a realizar la evaluación de las propuestas económicas de los licitantes Distribuidora Axkan Quali, S.A.S. de C.V. y Omrs-Alta Tecnología Aplicada, S.A. de C.V., que cumplieron con los requisitos legales y administrativos y resultaron solventes técnicamente respecto de la partida 11, de conformidad con el numeral 4. Requisitos que los Licitantes deberán cumplir, numeral 4.3 Proposición Económica.

Para que la propuesta sea aceptada, debió cumplir en su totalidad con los aspectos económicos solicitados en el Formato Tres. Propuesta Económica, considerando el resultado de la junta de aclaraciones.

La Evaluación Económica se contiene en el Anexo Único de la presente acta y que se tiene por reproducida en este apartado como si a la letra se insertare.

Si bien, la proposición del licitante OMRS-Alta Tecnología Aplicada, S.A. de C.V. respecto de la partida 11, resultó solvente por haber cumplido con los requisitos de la convocatoria y sus anexos y resultar la propuesta económica más baja, se advierte que el monto de la proposición económica es superior al recurso presupuestario para el ejercicio 2022, de acuerdo con el Oficio de Liberación de Inversión. Razón por la cual, no se le adjudica la partida 11 y se declara desierta la partida 11 en el presente procedimiento.

El área contratante, la División de Equipo y Mobiliario Médico, a través de su Titular la Lic. Karla Pacheco Villanueva y la Lic. María Leticia Romero González, Coordinadora de Proyecto E2, realizaron la evaluación de las propuestas económicas, de conformidad con los numerales 4.39, segundo párrafo de las POBALINES y 4.2.2.1.17 del Manual.

FALLO



ACTA DE REPOSICIÓN DE FALLO

**LICITACIÓN PÚBLICA ELECTRÓNICA INTERNACIONAL BAJO LA COBERTURA DE LOS TRATADOS DE LIBRE COMERCIO CON CAPÍTULO DE COMPRAS GUBERNAMENTALES
NÚMERO DE IDENTIFICACIÓN EN COMPRANET: LA-050GYR040-E11-2022
"ADQUISICIÓN DE MOBILIARIO MÉDICO Y DE LABORATORIO CON DESTINO EN EL HOSPITAL GENERAL DE ZONA 170 CAMAS, EN LA CIUDAD DE PACHUCA DE SOTO, HIDALGO"**

Con el fin de dar cumplimiento a lo establecido en el artículo 46 de la Ley y demás correlativos, el licitante adjudicado deberá entregar a partir del día hábil siguiente al fallo, en la División de Contratos ubicada en el piso 10 del inmueble de Calle Durango No. 291, Colonia Roma Norte, Alcaldía Cuauhtémoc, Código Postal 06700, Ciudad de México, en un horario de las 09:00 a las 17:00 horas, los documentos que se señalan en el Documento Adjunto 3. "Documentación Legal Solicitada para la Elaboración de Contratos" de la Convocatoria.

Asimismo, se le informa que el contrato se formalizará a más tardar el 13 de septiembre de 2022, plazo que se encuentra comprendido dentro de los quince días naturales posteriores a la notificación del fallo, en términos del artículo 46 de la Ley. Si el interesado durante el citado periodo no firma el contrato por causas imputables al mismo, la convocante se apegará a lo previsto por el artículo en mención.

De conformidad con el artículo 48 de la Ley y lo establecido en el Anexo Dos. "Términos y Condiciones" de la convocatoria, dentro de los diez días naturales siguientes a la firma del contrato, el licitante adjudicado deberá presentar la garantía de cumplimiento (indivisible) a la División de Contratos por un monto de \$65,437.64 (sesenta y cinco mil cuatrocientos treinta y siete pesos 64/100 M.N.).

Se hace mención que, con fundamento en lo dispuesto en el artículo 37 de la Ley, con esta notificación de fallo por el que se adjudica el contrato, las obligaciones derivadas de éste serán exigibles sin perjuicio de las obligaciones de las partes de firmarlo en el plazo y términos señalado.

Al tratarse de una reposición de fallo en cumplimiento a la **resolución No. 00641/30.15/7229/2022, relativa al expediente No. IN-178/2022**; en términos del artículo 74 fracción V de la Ley, quedan subsistentes las demás partes del Acta de Fallo emitida el 01 de junio de 2022, intocadas por la resolución de la autoridad, por no haber sido materia de la declaratoria de nulidad.

CIERRE DEL ACTA

Una vez que se dio lectura al Fallo, se consultó a los asistentes si tenían algún comentario u observación, manifestando no tener ninguna.

Para efectos de la notificación, en términos de los artículos 37 Bis de la Ley y 45 del Reglamento, se difundirá un ejemplar de la presente acta en la dirección electrónica de CompraNet <https://compranet.hacienda.gob.mx/web/login.html>. Asimismo, se informa que a partir de esta fecha se pone a disposición, copia de esta acta, en el tablero de avisos dispuesto en el piso 11 de la División de Equipo y Mobiliario Médico, del inmueble ubicado en Calle Durango No. 291, Colonia Roma Norte, Alcaldía Cuauhtémoc, Código Postal 06700, Ciudad de México, por un término no





ACTA DE REPOSICIÓN DE FALLO

LICITACIÓN PÚBLICA ELECTRÓNICA INTERNACIONAL BAJO LA COBERTURA DE LOS TRATADOS DE LIBRE COMERCIO CON CAPÍTULO DE COMPRAS GUBERNAMENTALES
NÚMERO DE IDENTIFICACIÓN EN COMPRANET: LA-050GYR040-E11-2022
ADQUISICIÓN DE MOBILIARIO MÉDICO Y DE LABORATORIO CON DESTINO EN EL HOSPITAL GENERAL DE ZONA 170 CAMAS, EN LA CIUDAD DE PACHUCA DE SOTO, HIDALGO

menor de cinco días hábiles, siendo de la exclusiva responsabilidad de los licitantes, acudir a enterarse de su contenido y en su caso, obtener copia de la misma. Este procedimiento sustituye a la notificación personal.

No habiendo otro hecho que hacer constar, se da por terminado este acto, siendo las 17:30 horas día en que se actúa, firmando la presente todos los que en él intervinieron, para los efectos legales, administrativos y de notificación a que haya lugar, sin que la falta de firma de alguno de ellos reste validez al acta, quienes reciben copia de esta.

Esta Acta consta de 6 fojas útiles y 1 anexo, constantes de 1 foja útil.

Fin de texto

POR EL INSTITUTO MEXICANO DEL SEGURO SOCIAL

Table with 3 columns: NOMBRE Y CARGO, FIRMA, ANTEFIRMA. Rows include Lic. Karla Pacheco Villanueva, Arq. Silvia Guzmán Torres, and Arq. Juan Antonio Padilla Salazar.



Of N° 09 53 84 61 ICFH/2022/
9067

Ciudad de México, a 30 de agosto de 2022

Lic. Humberto Rincón Juárez
Titular de la División de Contratos
Presente

En alcance a los Oficios N° 09 53 84 61 ICFH/2022/5698 y 09 53 84 61 ICFH/2022/6061, le informo que esta División recibió la Resolución 00641/30.15/7229/2022 emitida por el Área de Responsabilidades del Órgano Interno de Control en el Instituto, iniciada con motivo de la solicitud de directrices para la corrección del Fallo de la Licitación Pública Electrónica Internacional Bajo la Cobertura de los Tratados de Libre Comercio, con número de identificación en CompraNet LA-050GYR040-E11-2022, relativa a la "Adquisición de Mobiliario Médico y de Laboratorio con destino en el Hospital General de Zona 170 camas, en la Ciudad de Pachuca de Soto, Hidalgo", específicamente respecto de la partida 11 "Carro camilla para menores", misma que se adjunta al presente en copia simple.

Al respecto, el 29 de agosto de 2022 se llevó a cabo el Acto de Rectificación de Fallo, en el que se concluye declarar desierta la partida en comento, misma que le había sido adjudicada al licitante OMRS-Alta Tecnología Aplicada, S.A. de C.V.; lo cual, le fue notificado por medio del Sistema CompraNet.

Por lo anterior, me permito solicitar amablemente su intervención, con el propósito de que se elabore el instrumento legal, con número de contrato 040E01122-007.

Para tal fin, me permito enviar adjunto al presente en C.D., la siguiente documentación:

1. Oficio de requerimiento 0056 (PDF)
2. Anexo Técnico (PDF y Word).
3. Términos y Condiciones (PDF y Word).
4. Designación de Administradores de Contratos (PDF)
5. Oficios de Liberación de Inversión (PDF).
6. Convocatoria LA-050GYR040-E11-2022 (Word)
7. Propuestas Técnicas y Económicas (PDF).

INSTITUTO MEXICANO DE SEGURIDAD SOCIAL
COORDINACIÓN TÉCNICA DE
PLANEACIÓN Y CONTRATOS

★ 31 AGO 2022

RECIBIDO
DIVISION DE CONTRATOS

Recibido
31-08-2022

8. Junta de Aclaraciones (PDF).
9. Recepción y Apertura de Proposiciones (PDF).
10. Acta de Reposición de Fallo (PDF).
11. Requisición (PDF)

Sin más por el momento, reciba un cordial saludo.

Atentamente

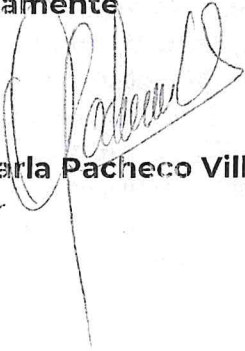

Lic. Karla Pacheco Villanueva
Titular

Con copia:

- **Mtra. María Gabriela Quintanar Olvera.** Titular de la Coordinación Técnica Adquisición de Bienes de Inversión y Activos (*)
- **Lic. Rafael Ricardo Sanchez Ramos.**- Titular de la Coordinación Técnica de Planeación y Contratos. (*)

(*) Se envía copia a través del Sistema de Control de Gestión de Correspondencia (SICGC).

LICITACIÓN PÚBLICA ELECTRÓNICA INTERNACIONAL BAJO LA COBERTURA DE LOS TRATADOS DE LIBRE COMERCIO CON CAPÍTULO DE COMPRAS GUBERNAMENTALES
 NÚMERO DE IDENTIFICACIÓN EN COMPRANET: LA-050GYR040-E11-2022

"ADQUISICIÓN DE MOBILIARIO MÉDICO Y DE LABORATORIO CON DESTINO EN EL HOSPITAL GENERAL DE ZONA 170 CAMAS, EN LA CIUDAD DE PACHUCA DE SOTO HIDALGO"

Partida	Descripción	Cantidad	Unidad de Medida	Distribuidora Axkan Kualí, S.A.S. de C.V.		Omrs-Alta Tecnología Aplicada, S.A. de C.V.	
				Precio Unitario	Importe	Precio Unitario	Importe
11	Carro camilla para menores	1	Pza.	\$21,989.00	\$241,879.00	\$18,385.71	\$18,385.71
Monto total antes de IVA				\$241,879.00		\$18,385.71	

(SE DEBERAN MARCAR LAS PARTIDAS OFERTADAS CON MEJOR PRECIO, O PRECIO MAS BAJO)

NOTA: El formato es solo para evaluación binaria, para puntos o porcentajes se deberá ajustar en función de los análisis y los lineamientos respectivos emitidos por la Secretaría de la Función Pública

 Lic. María Leticia Romero González
 Coordinador de Proyecto E2

Lic. Karla Pacheco Villanueva
 Titular de la División de Equipo y Mobiliario Médico

SIN TEXTO



INSTITUTO MEXICANO DEL SEGURO SOCIAL
DIRECCIÓN DE ADMINISTRACIÓN
UNIDAD DE ADQUISICIONES
COORDINACIÓN DE ADQUISICIÓN DE BIENES Y
CONTRATACIÓN DE SERVICIOS
COORDINACIÓN TÉCNICA DE PLANEACIÓN Y CONTRATOS

Contrato Número
040E01122-007

OTXETMIS

ANEXO 3 (TRES)

“DOCUMENTO DE DESIGNACIÓN DE ADMINISTRADOR DEL CONTRATO”

**ANEXOS
DIVISIÓN DE CONTRATOS**

EL PRESENTE ANEXO CONSTA DE **02** HOJAS INCLUYENDO ESTA CARÁTULA

DIVISIÓN DE CONTRATOS
NIVEL CENTRAL

SIN TEXTO



Oficio N° 139001050100/ÓOADEH738/2022

Pachuca de Soto, Hidalgo, a 01 de junio de 2022

Mtro. Hugo Zamora Oviedo

Titular de la Coordinación de Abastecimiento y Equipamiento
Presente

Por medio del presente informo a usted que su servidor fungirá como Administrador de los Contratos para el equipamiento del Hospital General de Zona N° 36 Pachuca para el Mobiliario Administrativo.

NOMBRE	OBJETO DE LA ADMINISTRACIÓN	FIRMA DE ACEPTACIÓN
Dr. José Luis Aranza Aguilar Titular del Órgano de Operación Administrativa Desconcentrada Estatual Hidalgo	Para el Mobiliario Administrativo	

Así mismo destaco que en esta labor, el trabajador que a continuación detallo queda designado como Administrador Auxiliar de los Contratos.

NOMBRE	OBJETO DE LA ADMINISTRACIÓN AUXILIAR	FIRMA DE ACEPTACIÓN
Arq. William Skewes Castillo Encargado del Departamento de Construcción y Planeación Inmobiliaria	Para el Mobiliario Administrativo	

Lo anterior en conformidad con los numerales 4.24.6 y 5.3.15 de las Políticas, Bases y Lineamientos en Materia de Adquisiciones, Arrendamientos y Servicios del Instituto Mexicano del Seguro Social y aquellos numerales donde se estipula su responsabilidad y participación.

Sin otro particular, envío a usted un cordial saludo.

Atentamente,

Dr. José Luis Aranza Aguilar
Titular del Órgano de Operación Administrativa
Desconcentrada Estatal Hidalgo

Elaboró
M. en C. María Isabel Rincón Valadez
Secretaría E2

Revisó
Lic. Jennifer Hauser Navarrete
Líder de Proyecto

ANEXOS
DIVISIÓN DE CONTRATOS

Con copia:

- ❖ Arq. William Skewes Castillo. Encargado del Departamento de Construcción y Planeación Inmobiliaria. Para conocimiento.



SIN TEXTO



INSTITUTO MEXICANO DEL SEGURO SOCIAL
DIRECCIÓN DE ADMINISTRACIÓN
UNIDAD DE ADQUISICIONES
COORDINACIÓN DE ADQUISICIÓN DE BIENES Y
CONTRATACIÓN DE SERVICIOS
COORDINACIÓN TÉCNICA DE PLANEACIÓN Y CONTRATOS

Contrato Número
040E01122-007

ANEXO 4 (CUATRO)

“JUNTA DE ACLARACIONES, LA CUAL SE ENCUENTRA DISPONIBLE PARA SU CONSULTA EN EL PORTAL DE COMPRAS GUBERNAMENTALES COMPRANET”

ANEXOS
DIVISIÓN DE CONTRATOS

EL PRESENTE ANEXO CONSTA DE **02** HOJAS INCLUYENDO ESTA CARÁTULA

DIVISIÓN DE CONTRATOS
NIVEL CENTRAL



SIN TEXTO

DIVISION DE CONTRATOS
ANEXOS



GOBIERNO DE
MÉXICO



Dirección de Administración
Unidad de Adquisiciones
Coordinación de Adquisición de Bienes y
Contratación de Servicios
Coordinación Técnica de Planeación y Contratos
División de Contratos

“JUNTA DE ACLARACIONES”, LA CUAL
SE ENCUENTRA DISPONIBLE PARA
SU CONSULTA EN EL PORTAL DE
COMPRAS GUBERNAMENTALES
COMPRANET.

ANEXOS
DIVISIÓN DE CONTRATOS



Ricardo
2022 Flores
Año de
Magón
PRECURSOR DE LA REVOLUCIÓN MEXICANA



SIN TEXTO

DIVISION DE CONTRATOS
ANEXOS



INSTITUTO MEXICANO DEL SEGURO SOCIAL
DIRECCIÓN DE ADMINISTRACIÓN
UNIDAD DE ADQUISICIONES
COORDINACIÓN DE ADQUISICIÓN DE BIENES Y
CONTRATACIÓN DE SERVICIOS
COORDINACIÓN TÉCNICA DE PLANEACIÓN Y CONTRATOS

Contrato Número
040E01122-007

ANEXO 5 (CINCO)

“RESOLUCIÓN NO. 00641/30.15/7229/2022”

**ANEXOS
DIVISIÓN DE CONTRATOS**

EL PRESENTE ANEXO CONSTA DE **08** HOJAS INCLUYENDO ESTA CARÁTULA

DIVISIÓN DE CONTRATOS
NIVEL CENTRAL

SIN TEXTO

**ANEXOS
DIVISION DE CONTRATOS**



FUNCIÓN PÚBLICA

SECRETARÍA DE LA FUNCIÓN PÚBLICA



2022 Flores
Año de la Magón
PRESENCIA DE LA REVOLUCIÓN MEXICANA

ÓRGANO INTERNO DE CONTROL EN EL INSTITUTO MEXICANO DEL SEGURO SOCIAL.

ÁREA DE RESPONSABILIDADES.

INTERVENCIÓN DE OFICIO AL PROCEDIMIENTO DE LICITACIÓN PÚBLICA INTERNACIONAL BAJO LA COBERTURA DE TRATADOS DE LIBRE COMERCIO CON CAPÍTULO DE COMPRAS GUBERNAMENTALES ELECTRÓNICA NÚMERO LA-050GYR040-E11-2022, CONVOCADA POR LA COORDINACIÓN TÉCNICA DE ADQUISICIÓN DE BIENES DE INVERSIÓN Y ACTIVOS DE LA COORDINACIÓN DE ADQUISICIÓN DE BIENES Y CONTRATACIÓN DE SERVICIOS DEL INSTITUTO MEXICANO DEL SEGURO SOCIAL

EXPEDIENTE No. IN-178/2022.

RESOLUCIÓN No. 00641/30.15/ 7229 /2022.

Ciudad de México, a 15 de agosto de 2022.

Vistos los autos del expediente al rubro citado, para resolver la Intervención de oficio al fallo de la Licitación Pública Internacional Bajo la Cobertura de Tratados de Libre Comercio con capítulo de Compras Gubernamentales electrónica número LA-050GYR040-E11-2022, convocada por la Coordinación Técnica de Adquisición de Bienes de Inversión y Activos de la Coordinación de Adquisición de Bienes y Contratación de Servicios del Instituto Mexicano del Seguro Social, y -----

RESULTANDO

- 1.- Por oficio número 09 53 84 61 1CFH/2022/5963, de fecha 14 de junio de 2022, recibido en la oficialía de partes de esta Área de Responsabilidades del Órgano Interno de Control en el Instituto Mexicano del Seguro Social, el mismo día, mes y año, la Titular de la División de Equipo Médico y Mobiliario Médico de la Coordinación Técnica de Adquisición de Bienes de Inversión y Activos de la Coordinación de Adquisición de Bienes y Contratación de Servicios del Instituto Mexicano del Seguro Social, solicitó la Intervención de Oficio a efecto de que se le proporcionen las directrices para la corrección del Fallo de la Licitación Pública Internacional Bajo la Cobertura de Tratados de Libre Comercio con capítulo de Compras Gubernamentales electrónica número LA-050GYR040-E11-2022, convocada para la "Adquisición de Mobiliario Médico y de Laboratorio con destino en el Hospital General de Zona 170 camas, en la Ciudad de Pachuca de Soto Hidalgo", toda vez que se advirtió que respecto el licitante OMRS-ALTA TECNOLOGÍA APLICADA, S.A. DE C.V., al cual se le adjudicó la partida 11, el precio total ofertado antes de I.V.A., rebasa el presupuesto autorizado en el oficio de liberación de Inversión; manifestando al efecto los hechos y agravios que consideró pertinentes y que por economía procesal se tienen por transcritos como si a la letra estuvieran insertados, sirviendo de sustento la Jurisprudencia siguiente: -----

CONCEPTOS DE VIOLACIÓN. EL JUEZ NO ESTÁ OBLIGADO A TRANSCRIBIRLOS.

"El hecho de que el Juez Federal no transcriba en su fallo los conceptos de violación expresados en la

AV. Revolución No. 1586, Colonia San Ángel, Álvaro Obregón, C.P. 01000, Ciudad de México
Tel: (55) 5236 2700 ext. 16552 www.gob.mx/sfp

ANEXOS
DIVISIÓN DE CONTRATOS



**ÓRGANO INTERNO DE CONTROL EN EL
INSTITUTO MEXICANO DEL SEGURO SOCIAL.**

ÁREA DE RESPONSABILIDADES

EXPEDIENTE No. IN-178/2022.

demanda, no implica que haya infringido disposiciones de la Ley de Amparo, a la cual sujeta su actuación, pues no hay precepto alguno que establezca la estado de indefensión al quejoso, dado que no se le priva de la oportunidad para recurrir la resolución y alegar lo que estime pertinente para demostrar, en su caso, la ilegalidad de la misma." Novena Época, Instancia: Tribunales Colegiados de Circuito, Fuente: Semanario Judicial de la Federación y su Gaceta, Tomo: VII, Abril de 1998, Tesis VI. 2º J/129, Página 599."

- 2.- Por oficio número 00641/30.15/5136/2022 de fecha 16 de junio de 2022 se admitió a trámite la intervención de oficio en comento y se solicitó al área convocante el informe previo. -----
- 3.- Por oficio número 09 53 84 61 1CFD/2022/5963, de fecha 14 de junio del 2022, recibido en la oficialía de partes de esta Área de Responsabilidades del Órgano Interno de Control en el Instituto Mexicano del Seguro Social, el mismo día, mes y año, la Titular de la División de Equipo Médico y Mobiliario Médico de la Coordinación Técnica de Adquisición de Bienes de Inversión y Activos de la Coordinación de Adquisición de Bienes y Contratación de Servicios del citado Instituto, manifestó entre otras cosas los datos de la empresa tercera interesada; atento a ello, mediante oficio número 00641/30.15/5136/2022, de fecha 16 de junio de 2022, esta Autoridad Administrativa le dio vista y corrió traslado con la copia del oficio de solicitud de intervención materia del presente expediente al representante legal de la empresa OMRS-ALTA TECNOLOGÍA APLICADA, S.A. DE C.V., a fin de que manifestara por escrito lo que a su interés conviniera, en cumplimiento a lo dispuesto en el artículo 71 párrafo quinto de la Ley de Adquisiciones, Arrendamientos y Servicios del Sector Público. -----
- 4.- Por oficio número 09 53 84 61 1CFH/2022/6286, de fecha 23 de junio de 2022, presentado en la oficialía de partes de esta Área de Responsabilidades del Órgano Interno de Control en el Instituto Mexicano del Seguro Social, el mismo día, mes y año, la Titular de la División de Equipo Médico y Mobiliario Médico de la Coordinación Técnica de Adquisición de Bienes de Inversión y Activos de la Coordinación de Adquisición de Bienes y Contratación de Servicios de la Unidad de Adquisiciones de la Dirección de Administración del citado Instituto, entre otras cosas, manifestó que respecto la suspensión de la Licitación Pública Internacional Bajo la Cobertura de Tratados de Libre Comercio con capítulo de Compras Gubernamentales electrónica número LA-050GYR040-E11-2022, convocada para la "Adquisición de Mobiliario Médico y de Laboratorio con destino en el Hospital General de Zona 170 camas, en la Ciudad de Pachuca de Soto Hidalgo", respecto la partida 11, no se causaría perjuicio al interés social, o se contravendrían disposiciones de orden público, dado que resulta importante que los recursos económicos con los que cuenta el Instituto se optimicen, para llevar un mayor beneficio al Estado, por lo que en caso de decretarse la suspensión se garantizaría el interés social y el interés público, frente un posible perjuicio al otorgar la asignación de los recursos, aunado a que si no se suspende se generaría mayor perjuicio; atento a lo anterior, esta Área de Responsabilidades, determinó mediante oficio número 00641/30.15/5616/2022 de fecha 24 de junio de 2022, **decretar la suspensión de la Licitación Pública Internacional Bajo la Cobertura de Tratados de Libre Comercio con capítulo de Compras Gubernamentales electrónica número LA-050GYR040-E11-2022, y de los actos que derivan**, específicamente para la partida 11, por lo que la convocante debe mantener las cosas en el estado que actualmente se encuentran, a fin de preservar la materia en el presente asunto, absteniéndose de realizar cualquier acto o contratación derivados del procedimiento de contratación materia de la presente intervención de oficio, así como de iniciar algún otro procedimiento de contratación de los previstos en el artículo 26 de la Ley de Adquisiciones,



**ÓRGANO INTERNO DE CONTROL EN EL
INSTITUTO MEXICANO DEL SEGURO SOCIAL.**

ÁREA DE RESPONSABILIDADES

EXPEDIENTE No. IN-178/2022.

- Arrendamientos y Servicios del Sector Público, sin prejuzgar sobre el sentido en que se dicte la resolución en el presente asunto, en el entendido de que cualquier daño o perjuicio que se cause al Instituto es responsabilidad de los servidores públicos encargados de dar continuidad al procedimiento licitatorio que nos ocupa. -----
- 5.- Por lo que hace al desahogo de derecho de audiencia otorgado a la empresa OMRS-ALTA TECNOLOGÍA APLICADA, S.A. DE C.V., quien resulto tercero interesado con motivo de la intervención de oficio que nos ocupa, se le tiene por precluido su derecho con fundamento en el artículo 288 del Código Federal de Procedimientos Civiles de aplicación supletoria en la presente intervención de oficio, por disposición del artículo 11 de la Ley de Adquisiciones, Arrendamientos y Servicios del Sector Público, toda vez que de autos se advierte que no obra constancia alguna al respecto, no obstante haber sido debidamente notificada. -----
 - 6.- Por acuerdo de fecha 19 de julio de 2022, con fundamento en los artículos 72 de la Ley de Adquisiciones, Arrendamientos y Servicios del Sector Público, 50 y 51, de la Ley Federal de Procedimiento Administrativo, 93, fracciones II, III y VIII, del Código Federal de Procedimientos Civiles, de aplicación supletoria, en el presente procedimiento administrativo por disposición del artículo 11 de la Ley de la materia, esta Autoridad Administrativa acordó la admisión de las pruebas exhibidas por la Titular de la División de Equipo Médico y Mobiliario Médico de la Coordinación Técnica de Adquisición de Bienes de Inversión y Activos de la Coordinación de Adquisición de Bienes y Contratación de Servicios del citado Instituto en sus oficios números 09 53 84 61 1CFH/2022/5963 y 09 53 84 61 1CFH/2022/6286 de fechas 14 y 23 de junio del 2022, respectivamente, las cuales se tuvieron por desahogadas dada su propia y especial naturaleza jurídica. -----
 - 7.- Por oficio número 00641/30.15/6315/2022, de fecha 19 de julio de 2022, con fundamento en el artículo 72 de la Ley de Adquisiciones, Arrendamientos y Servicios del Sector Público, se puso a la vista del representante legal de la empresa OMRS-ALTA TECNOLOGÍA APLICADA, S.A. DE C.V., en su calidad de tercera interesada, el expediente en que se actúa, para que en el término de tres días hábiles contados a partir de la fecha en que surta efectos la notificación del oficio de cuenta, formulara por escrito los alegatos que conforme a derecho considere pertinentes. -----
 - 8.- Por lo que hace al desahogo de alegatos otorgado a la empresa OMRS-ALTA TECNOLOGÍA APLICADA, S.A. DE C.V., quien resulto tercera interesada con motivo de la intervención de oficio que nos ocupa, se le tiene por precluido su derecho con fundamento en el artículo 288 del Código Federal de Procedimientos Civiles de aplicación supletoria en la presente intervención de oficio, por disposición del artículo 11 de la Ley de Adquisiciones, Arrendamientos y Servicios del Sector Público, toda vez que de autos se advierte que no obra constancia alguna al respecto, no obstante haber sido debidamente notificada. -----
 - 9.- Por acuerdo de 27 de julio de 2022, esta Área de Responsabilidades del Órgano Interno de Control en el Instituto Mexicano del Seguro Social, declaró cerrada la instrucción en el presente asunto, en virtud de no existir pruebas pendientes por desahogar ni diligencia alguna que practicar, turnando los presentes autos a Resolución. -----

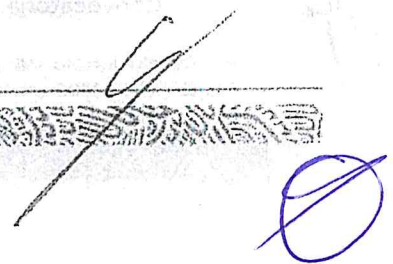



ÓRGANO INTERNO DE CONTROL EN EL
INSTITUTO MEXICANO DEL SEGURO SOCIAL.

ÁREA DE RESPONSABILIDADES

EXPEDIENTE No. IN-178/2022.

CONSIDERANDO

- I.- **Competencia:** Esta Área de Responsabilidades del Órgano Interno de Control en el Instituto Mexicano del Seguro Social, tiene competencia en el ámbito material y territorial para conocer y resolver la presente inconformidad con fundamento en los artículos 134 de la Constitución Política de los Estados Unidos Mexicanos, 26 y 37 fracción XII de la Ley Orgánica de la Administración Pública Federal, reformada y adicionada por Decreto publicado en el Diario Oficial de la Federación el 30 de noviembre de 2018; 1, 2, 6 inciso B) numeral 3, 38 fracción III numeral 10 del Reglamento Interior de la Secretaría de la Función Pública, reformado por Decreto publicado en el Diario Oficial de la Federación el 16 de julio de 2020; 83 párrafos segundo, tercero y sexto del Reglamento Interior del Instituto Mexicano del Seguro Social; y 1, 2 fracción III, 11, 37 último párrafo, 65, 66, 74 fracción V, 76 último párrafo y demás relativos y aplicables de la Ley de Adquisiciones, Arrendamientos y Servicios del Sector Público. -----
- II.- **Fijación clara y precisa del acto motivo de la intervención de oficio.** Fallo de la Licitación Pública Internacional Bajo la Cobertura de Tratados de Libre Comercio con capítulo de Compras Gubernamentales electrónica número LA-050GYR040-E11-2022 de fecha 1º de junio de 2022. -----
- III.- **Análisis de los motivos de la intervención de oficio:** Que con posterioridad al acto de Fallo, la convocante advirtió que la adjudicación a la empresa OMRS-ALTA TECNOLOGÍA APLICADA, S.A. de C.V., de la partida 11, "Carro camilla para menores", fue a un precio total antes de I.V.A., de \$18,385.71, y con I.V.A., es de \$21,327.42, lo que rebasa el presupuesto autorizado en el oficio de liberación de Inversión, que es de \$20,059.07; por lo que con fundamento en el artículo 37 último párrafo de la Ley de la materia, solicita se emitan las directrices para la reposición de fallo, respecto a la adjudicación de la partida 11 a dicho licitante. -----
- IV.- **Valoración de Pruebas:** Las pruebas admitidas mediante acuerdo de 19 de julio de 2022, se desahogaron por su propia y especial naturaleza, y se valoran en términos de lo dispuesto por los artículos 79, 197, 202, 203, 207, 217 y 218 del Código Federal de Procedimientos Civiles de aplicación supletoria en el presente Procedimiento Administrativo, por disposición del artículo 11 de la Ley de Adquisiciones, Arrendamientos y Servicios del Sector Público, consistentes en: -----

A.- Las documentales exhibidas por la Titular de la División de Equipo Médico y Mobiliario Médico de la Coordinación Técnica de Adquisición de Bienes de Inversión y Activos de la Coordinación de Adquisición de Bienes y Contratación de Servicios del Instituto Mexicano del Seguro Social, mediante su oficio número 09 53 84 61 ICFH/2022/5963 de fecha 14 de junio de 2022, contenidas en medio magnético de almacenamiento de datos (1 CD) visible a foja 003 del expediente en que se actúa, consistentes en: Aviso de Diferimiento de Fallo de la Licitación Pública Internacional Bajo la Cobertura de Tratados de Libre Comercio con capítulo de Compras Gubernamentales electrónica número LA-050GYR040-E11-2022, de fecha 27 de mayo de 2022; Aviso de Diferimiento de Fallo de la Licitación de mérito, de fecha 30 de mayo de 2022; Acta de Fallo de la Licitación en comento, de fecha 1 de junio de 2022; Aviso de Diferimiento de Fallo de la Licitación que nos ocupa, de fecha 20 de mayo de 2022; Anexos números 4.1, 4.2, 4.3 de la Convocatoria de la Licitación en comento; Anexo 3.1 "Descripciones Técnicas"; Anexo 3.2



**ÓRGANO INTERNO DE CONTROL EN EL
INSTITUTO MEXICANO DEL SEGURO SOCIAL.**

ÁREA DE RESPONSABILIDADES

EXPEDIENTE No. IN-178/2022.

"Relación y Cantidad de Muebles"; Modelo de Contrato; Formato de Fianza cumplimiento de Contrato; Documentación Legal solicitada para la Elaboración de Contratos; Formato de Cotización o Propuesta Económica; Acta de Junta de Aclaraciones de la Licitación de mérito, de fecha 31 de marzo de 2022; Acta de Junta de Aclaraciones de la Licitación de referencia, de fecha 1 de abril de 2022; Aviso de Repreguntas de la Licitación que nos ocupa, de fecha 1 de abril de 2022; Cierre del Acta de la Junta de Aclaraciones de la Licitación en comento, de fecha 5 de abril de 2022; Acta de Presentación y Apertura de Proposiciones de la Licitación de mérito, de fecha 29 de abril de 2022; Convocatoria y Anexos de la Licitación Pública Internacional Bajo la Cobertura de Tratados de Libre Comercio con capítulo de Compras Gubernamentales electrónica número LA-050GYR040-E11-2022; Propuestas Técnicas y Económicas de las empresas ADMINISTRACIÓN DIBATO, S.A. de C.V., AH CORPORATIVO MÉDICO DE MÉXICO, S.A. de C.V., COMERCIALIZADORA MÉDICA Y QUÍMICA, S.A. de C.V., COMERCIALIZADORA SUIL, S.A. de C.V., DISTRIBUIDORA AXKAN KUALI, S.A. de C.V., EDIFICADORA DE HOSPITALES ECA, S.A.P.I de C.V., EDUAG CONCEPTOS COMERCIALES, S.A. de C.V., ERGONOMIA PRODUCTIVIDAD, S.A. de C.V., INDUSTRIAS DANJUR, S.A. de C.V., INGENIA AG, S.A. de C.V., MUEBLES BALUARTE, S.A. de C.V., OMRS-ALTA TECNOLOGÍA APLICADA, S.A. de C.V., TECNO ROBLES DE MÉXICO, S.A. de C.V., TECNOLOGÍA BIOMEDICA INTEGRAL, S.A. de C.V., TECHNOLOGY DIPOT, S.A. DE C.V., así como las exhibidas con su oficio número 09 53 84 61 ICFH/2022/6286 de fecha 23 de junio de 2022, visible a foja 016 del expediente en que se actúa, consistentes en: Formato 8 Información Reservada y Confidencial; Oficio de liberación de Inversión 2022, de fecha 2 de marzo de 2022; Acta de Presentación y Apertura de Proposiciones de la Licitación de mérito, de fecha 29 de abril de 2022; Acta de Fallo de la Licitación en comento de fecha 1 de junio de 2022.-----

V. **Consideraciones** Esta Autoridad Administrativa con la facultad que le confieren los artículos 37 último párrafo y 76 último párrafo de la Ley de Adquisiciones, Arrendamientos y Servicios del Sector Público, de manera oficiosa realizó las investigaciones pertinentes a efecto de atender la solicitud del área convocante de proporcionar las directrices correspondientes, derivado de errores cometidos por la convocante en la evaluación de las propuestas con base a la cual se emitió el acto de Fallo de la Licitación Pública Internacional Bajo la Cobertura de Tratados de Libre Comercio con capítulo de Compras Gubernamentales electrónica número LA-050GYR040-E11-2022, de fecha 1º de junio de 2022, adjudicando erróneamente la partida 11 correspondiente a: "CARRO CAMILLA PARA MENORES", a la empresa OMRS-ALTA TECNOLOGÍA APLICADA, S.A. DE C.V., según lo refiere la propia convocante en su oficio número 09 53 84 61 ICFH/2022/5963 de fecha 14 de junio de 2022, con el que se abrió la intervención de oficio que se resuelve, y se analiza a continuación:-----

Del fallo de la licitación de mérito, de fecha 1º de junio de 2022, contenido en CD, visible a foja 003 del expediente en que se actúa, se advierte que la convocante adjudicó a la empresa OMRS-ALTA TECNOLOGÍA APLICADA, S.A. DE C.V., la partida 11 "CARRO CAMILLA PARA MENORES", en los términos siguientes:-----

4

C

4



ÓRGANO INTERNO DE CONTROL EN EL INSTITUTO MEXICANO DEL SEGURO SOCIAL.

ÁREA DE RESPONSABILIDADES

EXPEDIENTE No. IN-178/2022.



GOBIERNO DE MÉXICO



DIRECCIÓN DE ADMINISTRACIÓN
Unidad de Adquisiciones
Coordinación de Adquisición de Bienes y Contratación de Servicios
Coordinación Técnica de Adquisición de Bienes de Inversión y Activos
División de Equipo y Mobiliario Médico

ACTA DE FALLO

LICITACIÓN PÚBLICA ELECTRÓNICA INTERNACIONAL BAJO LA COBERTURA DE LOS TRATADOS DE LIBRE COMERCIO CON CAPITULO DE COMPRAS GUBERNAMENTALES. NÚMERO DE IDENTIFICACIÓN EN COMPRANET: LA-0500YR040-E11-2022
"ADQUISICIÓN DE MOBILIARIO MÉDICO Y DE LABORATORIO CON DESTINO EN EL HOSPITAL GENERAL DE ZONA 170 CAMAS, EN LA CIUDAD DE PACHUCA DE SOTO HIDALGO"

En la Ciudad de México, siendo las 16:30 horas del día 01 de junio de 2022, en la División de Equipo y Mobiliario Médico, ubicada en Calle Durango 291, piso 11, Colonia Roma Norte, Código Postal 06700, Demarcación Territorial Cuauhtémoc, se reunieron los servidores públicos cuyos nombres y firmas aparecen al final de la presente acta, a fin de llevar a cabo el acto de fallo motivo de la Licitación indicada al rubro, de conformidad con el artículo 37 de la Ley de Adquisiciones, Arrendamientos y Servicios del Sector Público (en adelante, la Ley o LAASSP), así como lo previsto en el numeral 3.10 de la convocatoria.

No.	NOMBRE DEL LICITANTE	PARTIDAS EN LAS QUE PARTICIPA	EVALUACIÓN LEGAL ADMINISTRATIVA
11.	Omsr-Alta Tecnología Aplicada, S.A. de C.V.	2, 3, 9, 10, 11, 12, 13, 14, 15, 16, 17, 18, 19, 20, 21, 22, 23, 24, 25, 26, 27, 28, 30, 31, 32, 33, 35, 37, 38, 45, 46, 48, 52, 55, 58, 59, 60, 61, 67, 68, 69, 70, 72, 73, 76, 78 y 79	Cumple

LICITANTE	PARTIDA	EVALUACIÓN TÉCNICA
Omsr-Alta Tecnología Aplicada S.A. de C.V.	11	Cumple Solvente

7. FALLO

Para cumplir con lo previsto en la fracción IV del artículo 37 de la Ley, con sustento en las evaluaciones que anteceden y que son la motivación y el fundamento que da soporte a esta decisión, quien preside emite el Fallo de la Licitación Pública Electrónica Internacional bajo la cobertura de los tratados de Libre Comercio con Capítulo de Compras Gubernamentales, número LA-0500YR040-E11-2022, en los siguientes términos:

Con base las razones expuestas, se determina adjudicar los contratos para la "Adquisición de Mobiliario Médico y de Laboratorio con destino en el Hospital General de Zona 170 camas, en la Ciudad de Pachuca de Soto, Hidalgo", a los siguientes licitantes:

Partida	Clave CUDOC	Clave FOLIO	Clave CAI	Descripción	Cantidad	Precio Unitario antes de IVA	Total ofertado antes de IVA
15	519000082	20212	513.263.0086.00.01	CABINETE PARA MUESTRAS	50	\$9,900.00	\$495,000.00
21	532000051	20146	513.245.0126.00.01	CABINETE PARA MUESTRAS MENORES	25	\$1,065.35	\$26,633.25
27	511000031	19726	513.451.0191.01.01	CABINETE PARA TOMA DE MUESTRAS CON FRECADERO IZQUIERDO	2	\$9,192.06	\$18,384.12
45	511000040	19156	513.619.0810.02.01	MESA BAJA DE 150 CM. CON CUBIERTA DE ACERO INOXIDABLE	3	\$6,800.00	\$20,400.00
48	511000040	19156	513.619.1164.02.01	MESA BAJA DE 220 cm CON CUBIERTA DE ACERO INOXIDABLE	7	\$9,050.82	\$63,355.74
55	511000040	20302	513.621.3076.00.01	MESA DE 150 cm. PARA ATENCIÓN A PACIENTE	4	\$6,839.74	\$27,358.96
						Subtotal	\$672,762.04
						IVA	\$107,641.93
						Total	\$780,403.97



ÓRGANO INTERNO DE CONTROL EN EL INSTITUTO MEXICANO DEL SEGURO SOCIAL.

ÁREA DE RESPONSABILIDADES

EXPEDIENTE No. IN-178/2022.

Anexo 1 Equipamiento 2022

Clave de cartera SHCP : 1650GYR0061 **No. de programa o proyecto PREI :**
No. solicitud de SHCP : 48575 **Cuenta contable PREI :**
Nombre del programa o proyecto : Construcción del Hospital General de Zona de 170 ca

Clave COG	Nombre de clave COG	ID de Transac.	ID de Solicitud	CUR	Nombre de la Unidad	PREI Milenio Presupuesto del Destino del Bien			
						Municipio /Estado	Ubicación	UI	Centro de Costo
53101	Equipo médico y de laboratorio	14376677	0000221842	331	H.G.Z. No. 36	Pachuca de Soto	13010033	130102	200200
53101	Equipo médico y de laboratorio	14376678	0000221841	331	H.G.Z. No. 36	Pachuca de Soto	13010033	130102	200200

SAI				PREI		PREI Milenio Control de Compromisos				Monto autorizado			
GPO-GEN	ESP	DIF	VAR	ID de Artículo	Descripción	URG	URG Ubicación	UI	Centro de Costo	Periodo Ptal	No. de bienes	Precio Unitario con IVA	Importe Total IVA
513-191	0253	01	01	0016674	CARRO CAMILLA PARA ADULTOS	09	09530007	099001	101000	2022M06	1	119,744.02	119,744
513-191	0225	01	01	0016674	CARRO CAMILLA PARA MENORES	09	09530007	099001	101000	2022M06	1	20,059.07	20,059

De cuya lectura, se advierte que para la partida 11 "CARRO CAMILLA PARA MENORES"; objeto de controversia, se asignó un importe total con IVA de \$20,059.07, importe que en la especie dejó de observar la convocante al momento de llevar a cabo la evaluación de la propuesta económica de la empresa hoy adjudicada, puesto que del "Formato de Cotización o Propuesta Económica" contenido en la propuesta que al efecto adjuntó el Área Convocante con su Oficio número 09 53 84 61 1CFH/2022/5963 de fecha 14 de junio de 2022, contenido en CD, visible a foja 003 del expediente en que se actúa, esta Autoridad Administrativa pudo advertir que la referida empresa, ofertó para dicha partida, el importe de \$18,385.71 sin IVA. Formato que se inserta para mejor proveer en el presente asunto.

GOBIERNO DE MÉXICO | IMSS

Correo electrónico: info@rsit.com Fecha: 29 de abril de 2022

SECCIÓN DE ADMINISTRACIÓN
Unidad de Infraestructura, Proyectos Especiales y Cartera de Prestación
Coordinación de Infraestructura Innovativa
Coordinación Técnica de Proyectos y Construcción de Inmuebles

FORMATO DE COTIZACIÓN O PROPUESTA ECONOMICA

Licitante: OMRS-ALTA TECNOLOGIA APLICADA, S.A DE C.V.

No.	CU/COG	Clave PREI	Clave SAI	Equipo	Cantidad	Origen del Bien	Marca del Bien	Modelo del Bien	Precio Unitario S/IVA	Importe Total Ofertado S/IVA
2	51300027	20202	513.123.0266.00.01	BANQUETA DE ALTURA	22	MÉXICO	HERLIS	HM27	\$ 887.50	\$ 19,525.00
3	51900126	20127	513.118.0076.00.01	BAÑO DE ARTESA (IZQUIERDO)	5	MÉXICO	HERLIS	HM22	\$ 22,785.71	\$ 113,928.57
9	51200007	16795	515.247.0059.01.01	CARRO CAJONERO	11	MÉXICO	HERLIS	HM265	\$ 4,635.71	\$ 50,992.86
10	53100075	16674	513.191.0233.01.01	CARRO CAMILLA PARA ADULTOS	1	MÉXICO	HERLIS	HM65	\$ 27,500.00	\$ 27,500.00
11	53100075	16673	513.191.0225.01.01	Carró camilla para menores	1	MÉXICO	HERLIS	HM63	\$ 18,385.71	\$ 18,385.71



**ÓRGANO INTERNO DE CONTROL EN EL
INSTITUTO MEXICANO DEL SEGURO SOCIAL.**

ÁREA DE RESPONSABILIDADES

EXPEDIENTE No. IN-178/2022.

Desprendiéndose de su contenido que si bien es cierto la empresa hoy adjudicada, ofertó para la partida 11 "CARRO CAMILLA PARA MENORES", un precio unitario de \$18,385.71, sin considerar el IVA, también lo es que al realizarse la operación aritmética considerando el Impuesto al Valor Agregado (IVA-16%) da como resultado la cantidad total de \$21,327.42; luego entonces si el presupuesto asignado a la partida 11 "Carro Camilla para Menores", era por un importe total con IVA de \$20,059.07, es claro que la propuesta económica de la empresa hoy adjudicada rebasó el presupuesto autorizado en el Oficio de Liberación de Inversión 2022 antes citado, al dar como resultado la cantidad de \$21,327.42, considerando el IMPUESTO AL VALOR AGREGADO (IVA). -----

Así las cosas, para que la convocante se encuentre en posibilidades de realizar una adjudicación, es menester que cuente con presupuesto para ello; lo que se desprende de lo dispuesto en el artículo 25 de la Ley de Adquisiciones, Arrendamientos y Servicios del Sector Público, en relación con los artículos 2, fracción IX, 18 y 39, fracción I, inciso f), de su Reglamento, que en lo que interesa, se insertan a continuación: -----

"Artículo 25. Las dependencias y entidades, bajo su responsabilidad, podrán convocar, adjudicar o contratar adquisiciones, arrendamientos y servicios, con cargo a su presupuesto autorizado y sujetándose al calendario de gasto correspondiente.

En casos excepcionales, previo a la autorización de su presupuesto, las dependencias y entidades podrán solicitar a la Secretaría su aprobación para convocar, adjudicar y formalizar contratos cuya vigencia inicie en el ejercicio fiscal siguiente de aquél en el que se formalizan. Los referidos contratos estarán sujetos a la disponibilidad presupuestaria del año en el que se prevé el inicio de su vigencia, por lo que sus efectos estarán condicionados a la existencia de los recursos presupuestarios respectivos, sin que la no realización de la referida condición suspensiva origine responsabilidad alguna para las partes. Cualquier pacto en contrario a lo dispuesto en este párrafo se considerará nulo.

..."

"Artículo 2.- Adicionalmente a las definiciones contenidas en el artículo 2 de la Ley, para los efectos de este Reglamento se entenderá por:

..."

IX. Presupuesto autorizado: el que la Secretaría comunica a la dependencia o entidad en el calendario de gasto correspondiente, en términos de la Ley Federal de Presupuesto y Responsabilidad Hacendaria;

..."

"Artículo 18.- Una vez que la Secretaría dé a conocer a las dependencias y entidades su calendario de presupuesto autorizado éstas, en términos del artículo 25 de la Ley, podrán realizar los procedimientos de contratación respectivos."

"Artículo 39.- La convocatoria a la licitación pública y, cuando proceda, el Proyecto de convocatoria deberán contener los requisitos que señala el artículo 29 de la Ley y se elaborarán conforme al orden, apartados e información que a continuación se indican:

I. Datos generales o de identificación de la licitación pública:

..."

f) El señalamiento de que se cuenta con la disponibilidad presupuestaria, que la contratación será financiada con fondos provenientes de créditos externos o que será cubierta parcialmente con recursos de terceros, y"



**ÓRGANO INTERNO DE CONTROL EN EL
INSTITUTO MEXICANO DEL SEGURO SOCIAL**

ÁREA DE RESPONSABILIDADES

EXPEDIENTE No. IN-178/2022.

Preceptos legales de los cuales se desprende, que la convocante solo podrá convocar, adjudicar o contratar adquisiciones, arrendamientos y servicios, con cargo al presupuesto autorizado, y sujetándose al calendario de gasto correspondiente en términos de la Ley Federal de Presupuesto y Responsabilidad Hacendaria y dado a conocer por la Secretaría de Hacienda y Crédito Público a la dependencia o entidad, para que pueda dar inicio a los procedimientos de contratación que de acuerdo a sus necesidades requieran; siendo requisito que en la convocatoria a la licitación, entre otros, contenga el señalamiento de que se cuenta con disponibilidad presupuestaria.-----

Asimismo en el párrafo segundo del artículo 25, se dispone que en casos excepcionales, previo a la autorización de su presupuesto, las dependencias y entidades podrán solicitar a la Secretaría su aprobación para convocar, adjudicar y formalizar contratos cuya vigencia inicie en el ejercicio fiscal siguiente de aquél en el que se formalizan, los referidos contratos estarán sujetos a la disponibilidad presupuestaria del año en el que se prevé el inicio de su vigencia, por lo que sus efectos estarán condicionados a la existencia de los recursos presupuestarios respectivos, sin que la no realización de la referida condición suspensiva origine responsabilidad alguna para las partes; cualquier pacto en contrario se considerará nulo.-----

En el caso que nos ocupa, la convocante observó el párrafo primero del mencionado artículo 25, esto es, contaba con presupuesto autorizado, como se advierte del contenido de la convocatoria de la licitación de mérito, específicamente, del numeral 1.7 en donde se señaló que para llevar a cabo el procedimiento de contratación inconformado contaba con recurso presupuestal para el ejercicio 2022, de acuerdo con el Oficio de Liberación de Inversión número 099001/6B3010/6BA0/BM122/078/0120, emitido por la Coordinación de Presupuesto e Información Programática del IMSS. Numeral que se inserta para mayor referencia:-----

"1.7 Disponibilidad presupuestaria

Para llevar a cabo el presente procedimiento de contratación, se cuenta con el recurso presupuestal para el ejercicio 2022, de acuerdo con el Oficio de Liberación de Inversión número 099001/6B3010/6BA0/BM122/078/0120, emitido por la Coordinación de Presupuesto e Información Programática del IMSS."

Ahora bien, del Oficio número 099001/6B3010/6BA0/6BM122/078/0120, de fecha 2 de marzo de 2022, correspondiente a la Liberación de Inversión 2022, antes analizado, se desprende que para la partida 11 se cuenta con un presupuesto de **\$20,059.07**; no obstante, del fallo de la licitación de mérito, de fecha 1º de junio de 2022, se desprende que se adjudicó la partida 11 "CARRO CAMILLA PARA MENORES", a la empresa OMRS-ALTA TECNOLOGÍA APLICADA, S.A. DE C.V., a un precio unitario de **\$18,385.71.**, y considerando el Impuesto al Valor Agregado (IVA-16%) da como resultado un importe total de **\$21,327.42**, lo que rebasa el presupuesto autorizado para dicha partida. Por tanto, resulta errónea la determinación de la convocante contenida en el fallo concursal, respecto la adjudicación de la partida 11, como ella misma lo reconoce al solicitar la presente intervención de oficio.-----



**ÓRGANO INTERNO DE CONTROL EN EL
INSTITUTO MEXICANO DEL SEGURO SOCIAL**

ÁREA DE RESPONSABILIDADES

EXPEDIENTE No. IN-178/2022.

En esta tesitura, la evaluación y adjudicación realizada a la empresa OMRS-ALTA TECNOLOGÍA APLICADA, S.A. DE C.V., respecto la partida 11, se apartó a lo establecido en los artículos los artículos 25 de la Ley de la materia, 2, fracción IX, 18 y 39, fracción I, inciso f) de su Reglamento; habida cuenta que la empresa hoy adjudicada, ofertó la partida 11 "CARRO CAMILLA PARA MENORES", un precio unitario de \$18,385.71, sin IVA, y considerando el Impuesto al Valor Agregado (IVA-16%) da la cantidad total de \$21,327.42, siendo que el presupuesto asignado era por un importe total con IVA de \$20,059.07.

Por lo que válidamente se puede concluir que la convocante al aprobar y adjudicar la propuesta de la empresa tercera interesada, en el Acta de Fallo de la Licitación de mérito de fecha 1º de junio de 2022, no se ajustó a la normatividad que rige a la materia, pues al momento de llevar a cabo la evaluación económica, no consideró el presupuesto autorizado en el Oficio de Liberación de Inversión 2022.

VI.- Consecuencias de la Resolución de acuerdo al Considerando V.- El Acto del Fallo de la Licitación Pública Internacional Bajo la Cobertura de Tratados de Libre Comercio con capítulo de Compras Gubernamentales electrónica número LA-050GYRO40-E11-2022, de fecha 1º de junio de 2012, así como todos los actos que del mismo se deriven, se encuentran afectados de nulidad, respecto de la partida 11 "CARRO CAMILLA PARA MENORES", actualizándose en la especie la hipótesis prevista en el artículo 15 primer párrafo de la Ley de Adquisiciones, Arrendamientos y Servicios del Sector Público, que dispone:

"Artículo 15.- Los actos, contratos y convenios que las dependencias y entidades realicen o celebren en contravención a lo dispuesto por esta Ley, serán nulos previa determinación de la autoridad competente".

Por lo que con fundamento en el artículo 74 fracción V del ordenamiento legal invocado, el Área Convocante deberá realizar un nuevo Acto de Fallo debidamente fundado y motivado, previa evaluación de la propuesta económica presentada por la empresa OMRS-ALTA TECNOLOGÍA APLICADA, S.A. DE C.V., respecto de la partida 11 "CARRO CAMILLA PARA MENORES", observando el presupuesto autorizado para dicha partida contenido en el Oficio de Liberación de Inversión 2022 de fecha 2 de marzo de 2022, y lo analizado en el considerando V de la presente resolución, ello con el fin de asegurar al Estado las mejores condiciones de contratación en términos del artículo 134 Constitucional y 26 de su Ley Reglamentaria aplicable al caso, que establecen:

"Artículo 134.- Los recursos económicos de que dispongan la Federación, los estados, los municipios, el Distrito Federal y los órganos político-administrativos de sus demarcaciones territoriales, se administrarán con eficiencia, eficacia, economía, transparencia y honradez para satisfacer los objetivos a los que estén destinados.

Las adquisiciones, arrendamientos y enajenaciones de todo tipo de bienes, prestación de servicios de cualquier naturaleza y la contratación de obra que realicen, se adjudicarán o llevarán a cabo a través de licitaciones públicas mediante convocatoria pública para que libremente se presenten proposiciones solventes en sobre cerrado, que será abierto públicamente, a fin de asegurar al Estado las mejores condiciones disponibles en cuanto a precio, calidad, financiamiento, oportunidad y demás circunstancias pertinentes."



**ÓRGANO INTERNO DE CONTROL EN EL
INSTITUTO MEXICANO DEL SEGURO SOCIAL**

ÁREA DE RESPONSABILIDADES

EXPEDIENTE No. IN-178/2022.

"Artículo 26.- Las dependencias y entidades seleccionarán de entre los procedimientos que a continuación se señalan, aquél que de acuerdo con la naturaleza de la contratación asegure al Estado las mejores condiciones disponibles en cuanto a precio, calidad, financiamiento, oportunidad y demás circunstancias pertinentes:

Las adquisiciones, arrendamientos y servicios se adjudicarán, por regla general, a través de licitaciones públicas, mediante convocatoria pública, para que libremente se presenten proposiciones solventes en sobre cerrado, que será abierto públicamente, a fin de asegurar al Estado las mejores condiciones disponibles en cuanto a precio, calidad, financiamiento, oportunidad, crecimiento económico, generación de empleo, eficiencia energética, uso responsable del agua, optimización y uso sustentable de los recursos, así como la protección al medio ambiente y demás circunstancias pertinentes, de acuerdo con lo que establece la presente Ley..."

- VII.- Por lo que hace al desahogo del derecho de audiencia y alegatos otorgado a la empresa OMRS-ALTA TECNOLOGÍA APLICADA, S.A. DE C.V., quien resultó tercero interesado con motivo de la intervención de oficio que nos ocupa, se le tiene por precluido su derecho que tuvo para hacerlo valer, con fundamento en el artículo 288 del Código Federal de Procedimientos Civiles de aplicación supletoria en la presente intervención de oficio, por disposición del artículo 11 de la Ley de Adquisiciones, Arrendamientos y Servicios del Sector Público, toda vez que de autos se advierte que no obra constancia alguna al respecto, no obstante haber sido debidamente notificada.

Por lo expuesto, fundado y motivado con los preceptos jurídicos invocados, es de resolverse y se: -----

RESUELVE

- PRIMERO.- Con fundamento en los artículos 37 último párrafo y 74 fracción V y 76 último párrafo de la Ley de Adquisiciones, Arrendamientos y Servicios del Sector Público, y de acuerdo a lo analizado y valorado en los Considerandos V y VI de la presente Resolución, esta Área de Responsabilidades del Órgano Interno de Control en el Instituto Mexicano del Seguro Social, determina fundada la intervención solicitada por la Titular de la División de Equipo Médico y Mobiliario Médico de la Coordinación Técnica de Adquisición de Bienes de Inversión y Activos de la Coordinación de Adquisición de Bienes y Contratación de Servicios del Instituto Mexicano del Seguro Social, para emitirse las directrices para la corrección del Fallo de la Licitación Pública Internacional Bajo la Cobertura de Tratados de Libre Comercio con capítulo de Compras Gubernamentales electrónica número LA-050GYR040-E11-2022, convocada para la "Adquisición de Mobiliario Médico y de Laboratorio con destino en el Hospital General de Zona 170 camas, en la Ciudad de Pachuca de Soto Hidalgo", específicamente respecto de la partida 11. Levantándose al efecto la suspensión decretada mediante oficio número 00641/30.15/5616/2022 de fecha 24 de junio de 2022.

- SEGUNDO.- Con fundamento en el artículo 15 párrafo primero de la Ley de Adquisiciones, Arrendamientos y Servicios del Sector Público, y de acuerdo a lo analizado y valorado en

ÓRGANO INTERNO DE CONTROL EN EL INSTITUTO MEXICANO DEL SEGURO SOCIAL.

ÁREA DE RESPONSABILIDADES

EXPEDIENTE No. IN-178/2022.

los Considerandos V y VI de la presente Resolución, esta Área de Responsabilidades del Órgano Interno de Control en el Instituto Mexicano del Seguro Social, declara la nulidad del Acto de Fallo de la Licitación Pública Internacional Bajo la Cobertura de Tratados de Libre Comercio con capítulo de Compras Gubernamentales electrónica número LA-050CYR040-ETI-2022 de fecha 1º de junio de 2022 y los actos que del mismo se derivan; por lo que de conformidad con lo dispuesto en el artículo 74 fracción V de la Ley de la materia el Área Convocante deberá realizar un Acto de Fallo debidamente fundado y motivado, previa evaluación de la propuesta económica presentada por la empresa OMRS-ALTA TECNOLOGÍA APLICADA, S.A. DE C.V., respecto de la partida 11 "CARRO CAMILLA PARA MENORES", observando el presupuesto autorizado para dicha partida, contenido en el Oficio de Liberación de Inversión 2022 de fecha 2 de marzo de 2022, y lo analizado en el considerando V de la presente resolución, remitiendo las constancias que así lo acrediten en un término de 6 días hábiles, de conformidad con lo dispuesto en el artículo 75 de la Ley de Adquisiciones, Arrendamientos y Servicios del Sector Público, contado éste a partir del día siguiente al que surta efectos la notificación de esta Resolución. -----

- TERCERO. En términos del artículo 74, último párrafo de la Ley de Adquisiciones, Arrendamientos y Servicios del Sector Público, la presente resolución puede ser impugnada por el tercero interesado, mediante recurso de revisión, previsto en el Título Sexto, Capítulo primero, de la Ley Federal de Procedimiento Administrativo, o bien cuando proceda, ante las instancias jurisdiccionales competentes. -----
- CUARTO.- Notifíquese la presente resolución a la convocante en términos de lo dispuesto en el artículo 69 fracción I de la Ley de Adquisiciones, Arrendamientos y Servicios del Sector Público, a la tercera interesada, de acuerdo a la fracción II del referido artículo. -----
- QUINTO.- En su oportunidad, archívese en estos términos el expediente en que se actúa, como asunto total y definitivamente concluido para todos los efectos legales a que haya lugar.

Así lo resolvió y firma el C. Titular del Área de Responsabilidades del Órgano Interno de Control en el Instituto Mexicano del Seguro Social. -----

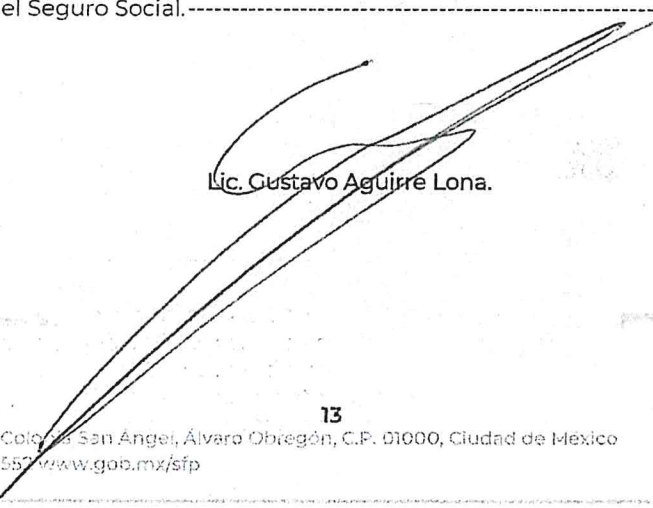
Lic. Gustavo Aguirre Lona.

MCCHS*ING*JGFR

ANEXOS
DIVISIÓN DE CONTRATOS



SIN TEXTO

ANEXOS
DIVISION DE CONTRATOS