



INSTITUTO MEXICANO DEL SEGURO SOCIAL
 ÓRGANO DE OPERACIÓN ADMINISTRATIVA
 DESCONCENTRADA ESTATAL YUCATÁN
 JEFATURA DE SERVICIOS ADMINISTRATIVOS
 COORDINACIÓN DE ABASTECIMIENTO Y EQUIPAMIENTO

LICITACIÓN PÚBLICA INTERNACIONAL BAJO LA
 COBERTURA DE TRATADOS ELECTRÓNICA
 NÚMERO LA-050GYR011-E36-2022
 ADQUISICIÓN DE MATERIAL DE OSTEOSÍNTESIS Y
 ENDOPRÓTESIS, EJERCICIO 2022.

CONTRATO NUMERO A-008-2022

Contrato Abierto para la Adquisición de Material de Osteosíntesis y Endoprótesis, para cubrir las necesidades del Órgano de Operación Administrativa Desconcentrada Estatal Yucatán, para el Ejercicio 2022, que celebran por una parte el **Instituto Mexicano del Seguro Social**, que en lo sucesivo se denominará **"EL INSTITUTO"**, representado en este acto por la **Dra. Miriam Victoria Sánchez Castro**, en su carácter de **Titular del Órgano de Operación Administrativa Desconcentrada Estatal Yucatán y Apoderada Legal** y por la otra, la empresa **Bounes, S.A. de C.V.**, en lo subsecuente **"EL PROVEEDOR"**, representada por el **C. Jorge Trujillo Zavala**, en su carácter de Apoderado Legal y a quienes de manera conjunta se les denominará **"LAS PARTES"**, al tenor de las siguientes declaraciones y cláusulas:

DECLARACIONES

I. "EL INSTITUTO", declara a través de su Apoderada Legal que:

I.1. Es un organismo público descentralizado de la Administración Pública Federal con personalidad jurídica y patrimonio propio, que tiene a su cargo la organización y administración del Seguro Social, como un servicio público de carácter nacional, en términos de los artículos 4 y 5, de la Ley del Seguro Social.

I.2. Está facultado para adquirir toda clase de bienes en términos de la legislación vigente, para la consecución de los fines para los que fue creado, de conformidad con el artículo 251, fracciones IV y V, de la Ley del Seguro Social.

I.3. La **Dra. Miriam Victoria Sánchez Castro**, en su carácter de **Titular del Órgano de Operación Administrativa Desconcentrada Estatal Yucatán y Apoderada Legal**, se encuentra facultada para suscribir el presente instrumento jurídico en representación de **"EL INSTITUTO"**, de acuerdo al poder que se contiene en la Escritura Pública número 94,989, Libro 2,724, de fecha 13 de febrero de 2020, pasada ante la fe del Licenciado Luis Ricardo Duarte Guerra, Titular de la Notaría Pública Número 24 de la Ciudad de México, actuando como asociado en el protocolo de la Notaría Número 98 de la que es titular el Licenciado Gonzalo M. Ortiz Blanco; e inscrito en el Registro Público de Organismos Descentralizados el día 19 de febrero de 2020 bajo el folio número 97-7-19022020-145637; y cuyo nombramiento fue aprobado mediante oficio número 09/9001/030000/91 de fecha 15 de enero de 2020, por parte del H. Consejo Técnico del Instituto Mexicano del Seguro Social, mediante Acuerdo ACDO.DN.HCT.150120/32.P.DG, inscrito en el Registro Público de Organismos Descentralizados el día 13 de febrero de 2020 bajo el folio número 97-5-13022020-142815; así como de conformidad con el artículo 251 A de la Ley del Seguro Social, artículos 144 Fracciones I, XXIII, XXXVI, 155 fracción XXXII, en relación con el artículo 2 fracción IV inciso a) del Reglamento Interior del Instituto Mexicano del Seguro Social; y numeral 5.3.16 inciso b) de las Políticas, Bases y Lineamientos en Materia de Adquisiciones, Arrendamientos y Servicios del Instituto Mexicano del Seguro Social.

I.4. El **Lic. Carlos Geovani Medina Roca**, **Titular de la Jefatura de Servicios Administrativos**, interviene como representante del Área Responsable de la Contratación, en la celebración del presente contrato, de conformidad con el artículo 2, Fracción I del Reglamento de la Ley de Adquisiciones, Arrendamientos y Servicios del Sector Público.

I.5. El **Lic. Carlos Ahmed Aguilar Castillejos**, **Titular de la Coordinación de Abastecimiento y Equipamiento**, interviene como representante del Área Responsable de la Contratación, en la celebración del presente contrato, de conformidad con el artículo 2, Fracción I del Reglamento de la Ley de Adquisiciones, Arrendamientos y Servicios del Sector Público.

I.6. El **Dr. Alonso Juan Sansores Río**, **Titular de la Jefatura de Servicios de Prestaciones Médicas**, interviene como Área Requirente de este contrato, en términos del Artículo 2, fracción II del Reglamento de la Ley de Adquisiciones, Arrendamientos y Servicios del Sector Público.



INSTITUTO MEXICANO DEL SEGURO SOCIAL
 ÓRGANO DE OPERACIÓN ADMINISTRATIVA
 DESCONCENTRADA ESTATAL YUCATÁN
 JEFATURA DE SERVICIOS ADMINISTRATIVOS
 COORDINACIÓN DE ABASTECIMIENTO Y EQUIPAMIENTO

LICITACIÓN PÚBLICA INTERNACIONAL BAJO LA
 COBERTURA DE TRATADOS ELECTRÓNICA
 NÚMERO LA-050GYR011-E36-2022
 ADQUISICIÓN DE MATERIAL DE OSTEOSÍNTESIS Y
 ENDOPRÓTESIS, EJERCICIO 2022.
 CONTRATO NUMERO A-008-2022

I.7. La **Dra. Flor Irene Rodríguez Melo, Coordinadora de Atención y Prevención a la Salud**, interviene como Administradora del contrato, en términos del artículo 84, párrafo séptimo del Reglamento de la Ley de Adquisiciones, Arrendamientos y Servicios del Sector Público y numerales 4.17, 4.24.6, 5.3.15 inciso b) y 5.4.13 de las Políticas, Bases y Lineamientos en Materia de Adquisiciones, Arrendamientos y Servicios del Instituto Mexicano del Seguro Social actualizadas al 23 de diciembre del 2021, cuyo escrito de designación se adjunta como **Anexo Número 9 (nueve)** de este contrato.

I.8. Para el cumplimiento de sus funciones y la realización de sus actividades, requiere de la Adquisición de Material de Osteosíntesis y Endoprótesis, para cubrir las necesidades del Órgano de Operación Administrativa Desconcentrada Estatal Yucatán, para el Ejercicio 2022.

I.9. Para cubrir las erogaciones que se deriven del presente contrato, cuenta con recursos disponibles suficientes, no comprometidos, en la partida presupuestal 42060406 de conformidad con el Certificado de disponibilidad presupuestal previo con número de solicitud 0000016734-2022, con fecha de validación 16 de marzo de 2022, autorizado por el Titular de la Jefatura de Servicios Administrativos, mismo que se adjunta al presente como **Anexo Número 1 (uno)**.

I.10. El presente contrato fue adjudicado a **"EL PROVEEDOR"** mediante el procedimiento de Licitación Pública Internacional Bajo la Cobertura de Tratados Electrónica Número LA-050GYR011-E36-2022 con fundamento en lo dispuesto en el artículo 134 de la Constitución Política de los Estados Unidos Mexicanos, y de conformidad con los artículos 25, 26 fracción I, 26 Bis fracción II, 28 fracción II, 29, 30, 32, 33, 33 Bis, 34, 35, 36, 36 Bis, 37, 37 Bis y 47 de la Ley de Adquisiciones, Arrendamientos y Servicios del Sector Público, 39, 42, 46, 47 y 48 de su Reglamento, las Políticas, Bases y Lineamientos en materia de Adquisiciones, Arrendamientos y Servicios del Instituto Mexicano del Seguro Social y demás disposiciones aplicables en la materia.

I.11. Con fecha 15 de marzo del 2022, la Coordinación de Abastecimiento y Equipamiento, emitió el fallo del procedimiento de contratación mencionado en la Declaración que antecede.

I.12. De conformidad con lo previsto en el artículo 81 fracción IV del Reglamento de la Ley de Adquisiciones, Arrendamientos y Servicios del Sector Público, en caso de discrepancia entre el contenido de la convocatoria y el modelo de contrato, prevalecerá lo establecido en la convocatoria.

I.13. Señala como domicilio para todos los efectos de este acto jurídico el ubicado en la calle 41 número 439 por 34, ex-terrenos el fénix, Código Postal 97150, Colonia Industrial, de la ciudad de Mérida, Yucatán.

II. "EL PROVEEDOR" declara a través de su Apoderado legal que:

II.1. Es una persona moral constituida de conformidad con las leyes de los estados unidos mexicanos, según consta en la Escritura Pública Número 34,388, de fecha 07 de noviembre del 2016, pasada ante la fe del Licenciado Juan Alberto Reyes Carrillo, Adscrito a la Notaría Pública Número Uno de la demarcación notarial de la ciudad de Santiago de Querétaro, Estado de Querétaro, de la que es Titular el Licenciado Roberto Reyes Olvera, misma que se encuentra inscrita ante el Registro Público de Comercio del Estado de Querétaro mediante NCI 201900038012 de fecha 20 de febrero del 2019.

II.2. Se encuentra representado para la celebración de este convenio por el C. Jorge Trujillo Zavala, quien acredita su personalidad en términos de la Escritura Pública Número 283, de fecha 02 de diciembre del 2020, pasada ante la fe de la Licenciada Yolanda Burgos Hernández, Titular de la Notaría Pública Número 38 de la ciudad de Santiago de Querétaro, Estado de Querétaro, y manifiesta bajo protesta de decir verdad, que las facultades que le fueron conferidas no le han sido revocadas, modificadas ni restringidas en forma alguna.

Órgano de Operación Administrativa Desconcentrada Estatal Yucatán
 Jefatura de Servicios Administrativos
 Departamento Consultivo

La solicitud judicial se otorga sin registrar sobre la justificación procedimentaria, términos y condiciones de la contratación, ni del resultado de la investigación de mercado correspondiente, ni se pronunció sobre la procedencia y/o viabilidad de los aspectos técnicos, económicos y las demás circunstancias que determinaron procedencia de su requerimiento, técnica y/o cantidad.

Los aspectos jurídicos del presente documento fueron validados por la persona titular de la Jefatura de Servicios Jurídicos, en cumplimiento a lo dispuesto en el artículo 75 fracción III del Reglamento Interior del Instituto Mexicano del Seguro Social, con base en el dictamen elaborado por el Departamento Consultivo. En consecuencia, se registró bajo el número 357/D-CONSULTIVO/2022/218

GOBIERNO DE
 MEXICO
 IMSS



**INSTITUTO MEXICANO DEL SEGURO SOCIAL
ÓRGANO DE OPERACIÓN ADMINISTRATIVA
DESCONCENTRADA ESTATAL YUCATÁN
JEFATURA DE SERVICIOS ADMINISTRATIVOS
COORDINACIÓN DE ABASTECIMIENTO Y EQUIPAMIENTO**

**LICITACIÓN PÚBLICA INTERNACIONAL BAJO LA
COBERTURA DE TRATADOS ELECTRÓNICA
NÚMERO LA-050GYR011-E36-2022
ADQUISICIÓN DE MATERIAL DE OSTEOSÍNTESIS Y
ENDOPRÓTESIS, EJERCICIO 2022.**

CONTRATO NUMERO A-008-2022

II.3. De acuerdo con sus estatutos, su objeto social consiste entre otras actividades, en la: I.- Compra, venta, importación, exportación, consignación, comisión, diseño, fabricación, distribución, almacenamiento y servicio de mantenimiento de equipo, muebles y accesorios para uso hospitalario, instrumental médico y quirúrgico, medicamentos y material de curación y reactivos para laboratorios clínicos.

II.4. La Secretaría de Hacienda y Crédito Público le otorgó el Registro Federal de Contribuyentes número BOU-161107-479; así también cuenta con Registro Patronal y Registro INFONAVIT número [REDACTED] Asimismo, cuenta con el número de proveedor 00142646 ante **"EL INSTITUTO"**.

II.5 Manifiesta bajo protesta de decir verdad, no encontrarse en los supuestos de los Artículos 50 y 60 de la Ley de Adquisiciones, Arrendamientos y Servicios del Sector Público.

En caso de que **"EL PROVEEDOR"** se encuentre en los supuestos señalados anteriormente, el contrato será nulo previa determinación de la autoridad competente, de conformidad con lo establecido en el artículo 15 de la Ley de Adquisiciones, Arrendamientos y Servicios del Sector Público.

II.6. Cuenta con la opinión en sentido positivo y vigente emitida por el **Servicio de Administración Tributaria**, a efecto de cumplir con lo señalado en el Artículo 32-D, primero, segundo, tercero, cuarto y último párrafos del Código Fiscal de la Federación, así como lo dispuesto en la regla 2.1.29 de la Resolución Miscelánea Fiscal y sus actualizaciones, publicada en el Diario Oficial de la Federación el 27 de diciembre de 2021, de la cual presenta copia a **"EL INSTITUTO"**, para efectos de la suscripción del presente contrato.

II.7. Cuenta con la opinión vigente y en sentido positivo, sobre el cumplimiento de las **obligaciones fiscales en materia de seguridad social**, conforme a lo dispuesto en el Acuerdo ACDO.SA1.HCT.101214/281.P.DIR y su Anexo Único, dictado por el H. Consejo Técnico del Instituto Mexicano del Seguro Social, relativo a las Reglas para la obtención de la opinión de cumplimiento de obligaciones fiscales en materia de seguridad, publicadas en el Diario Oficial de la Federación (D.O.F.) el 27 de febrero de 2015; así como su modificación mediante el Acuerdo ACDO.AS1.HCT.260220/64.P.DIR, dictado por el H. Consejo Técnico del Instituto Mexicano del Seguro Social, en sesión ordinaria de fecha 26 de febrero de 2020 relativo a las Reglas para la obtención de la opinión de cumplimiento de obligaciones fiscales en materia de seguridad, publicadas en el Diario Oficial de la Federación (D.O.F.) el 30 de marzo de 2020, de la cual presenta copia a **"EL INSTITUTO"** para efectos de la suscripción del presente contrato.

II.8. Cuenta con la opinión vigente y en sentido positivo, sobre el cumplimiento de las obligaciones fiscales en materia de aportaciones patronales y entero de amortizaciones, conforme a lo dispuesto en el Acuerdo dictado por el H. Consejo de Administración del **Instituto del Fondo Nacional de la Vivienda para los Trabajadores**, publicado en el Diario Oficial de la Federación, con fecha 28 de junio de 2017, de la cual presenta copia a **"EL INSTITUTO"** para efectos de la suscripción del presente contrato.

Las constancias emitidas por el Servicio de Administración Tributaria (SAT), Instituto Mexicano del Seguro Social (IMSS) e Instituto del Fondo Nacional de la Vivienda para los Trabajadores (INFONAVIT), tendrán una vigencia de 30 días naturales contados a partir del día de su emisión.

II.9. Conforme a lo previsto en los artículos 57 de la Ley de Adquisiciones, Arrendamientos y Servicios del Sector Público y 107 de su Reglamento, **"EL PROVEEDOR"** en caso de auditorías, visitas o inspecciones que practique la Secretaría de la Función Pública y el Órgano Interno de Control en **"EL INSTITUTO"**, deberá proporcionar la información que en su momento se requiera, relativa al presente contrato.

II.10. Manifiesta bajo protesta de decir verdad, que dispone de la organización, experiencia, elementos técnicos, humanos y económicos necesarios, así como con la capacidad suficiente para satisfacer de manera eficiente y adecuada las necesidades de **"EL INSTITUTO"**. Manifiesta también, que se encuentra clasificada

Elaboró: JAUF

3 de 22

Órgano de Operación Administrativa Desconcentrada Estatal Yucatán
Jefatura de Servicios Administrativos
Departamento Comunitivo

La validación jurídica se efectuó sin perjuicio sobre la justificación, el monto y el contenido de la contratación, ni del resultado de la misma, y se declara que no se ha pronunciado sobre la procedencia y/o viabilidad de las acciones, recursos económicos y las demás circunstancias que determinan procedimientos de esta naturaleza, jurídica y/o contable.

Los parámetros del presente documento fueron validados por la persona titular de la función pública, en el Registro de Información del Instituto Mexicano del Seguro Social con base en el documento rubricado por el Departamento Comunitivo. En consecuencia, se registró bajo el número: 351/10.COMRESULTIVO/2022748

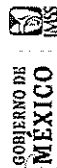



INSTITUTO MEXICANO DEL SEGURO SOCIAL
 ÓRGANO DE OPERACIÓN ADMINISTRATIVA
 DESCONCENTRADA ESTATAL YUCATÁN
 JEFATURA DE SERVICIOS ADMINISTRATIVOS
 COORDINACIÓN DE ABASTECIMIENTO Y EQUIPAMIENTO

LICITACIÓN PÚBLICA INTERNACIONAL BAJO LA
 COBERTURA DE TRATADOS ELECTRÓNICA
 NÚMERO LA-050GYR011-E36-2022
 ADQUISICIÓN DE MATERIAL DE OSTEOSÍNTESIS Y
 ENDOPRÓTESIS, EJERCICIO 2022.
 CONTRATO NUMERO A-008-2022

como empresa pequeña con base en el artículo 34 del Reglamento de la Ley de Adquisiciones, Arrendamientos y Servicios del Sector Público.

II.11. "EL PROVEEDOR" declara que en caso de incumplimiento en sus obligaciones en materia de seguridad social, solicita se apliquen los recursos derivados del contrato contra los adeudos que, en su caso, tuviera a favor de **"EL INSTITUTO"**, de conformidad con lo descrito en los "Lineamientos operativos para la verificación del cumplimiento de las obligaciones en materia de seguridad social de los proveedores y contratistas", de fecha 02 de septiembre del 2016.

II.12. Señala como domicilio para todos los efectos de este acto jurídico, el ubicado en la calle Prolongación Tecnológico, Número 950-B, Interior despacho 7C, Piso 7, Colonia San Pablo, Querétaro, Querétaro, Código Postal 76132. Teléfono 4422100121, 4422104657 y 5530410222. Correo electrónico administracion1@bounes.mx y relacionesintergrupales@bounes.mx

Hechas las declaraciones anteriores, **"LAS PARTES"** convienen en otorgar el presente contrato, de conformidad con las siguientes:

CLÁUSULAS

PRIMERA.- OBJETO DEL CONTRATO.- "EL INSTITUTO" se obliga a adquirir de **"EL PROVEEDOR"** y éste se obliga a proporcionar el material de osteosíntesis y endoprótesis, cuya descripción, precio unitario e importes se señalan en el **Anexo Número 2 (dos)** del presente contrato y el cual firmado por los contratantes, forma parte integrante del presente instrumento jurídico, como si a la letra se insertase.

SEGUNDA.- IMPORTE DEL CONTRATO.- "EL INSTITUTO" cuenta con un presupuesto mínimo como compromiso de pago por los bienes objeto del presente contrato, por un importe de **\$2,033,480.17 (Son: Dos millones treinta y tres mil cuatrocientos ochenta pesos 17/100 Moneda Nacional) más el Impuesto al Valor Agregado**, y un presupuesto máximo susceptible de ser ejercido por la cantidad de **\$4,843,133.62 (Son: Cuatro millones ochocientos cuarenta y tres mil ciento treinta y tres pesos 62/100 moneda Nacional) más el Impuesto al Valor Agregado**, de conformidad con los precios unitarios que se relacionan en el **Anexo Número 2 (dos)** del presente contrato.

TERCERA.- FORMA DE PAGO.- El pago se efectuará en pesos mexicanos, a los 20 (veinte) días naturales posteriores a la entrega por parte de **"EL PROVEEDOR"**, de los siguientes documentos:

Un tanto en original de la representación impresa del Comprobante Fiscal Digital por Internet (CFDI) autorizado por el Servicio de Administración Tributaria (SAT), que reúna los requisitos fiscales establecidos en la Ley de la materia a nombre del Instituto Mexicano del Seguro Social, con Registro Federal de Contribuyentes IMS42123145, domicilio en Avenida Paseo de la Reforma Núm. 476, Colonia Juárez, C.P. 06600, Alcaldía Cuauhtémoc, Ciudad de México, así como la documentación y firma de autorización de conformidad con lo establecido en la partida presupuestal de la normatividad de pagos de las cuentas contables, del procedimiento de recepción, glosa y aprobación de documentos presentados para trámite de pago, constitución, modificación, cancelación, operación y control de los fondos fijos.

El Comprobante Fiscal Digital por Internet (CFDI) deberá de ser en la versión 4.0. misma que debe incluir de manera obligatoria el nombre y domicilio fiscal del emisor y del receptor, indicar los bienes entregados, número de proveedor, número de contrato, número de fianza y denominación social de la afianzadora, partida presupuestal, unidad de información y centro de costos a afectar, debiendo contar con la firma de recepción de los bienes por el Director y Administrador del Hospital, de conformidad con el numeral 5.5.13 de las Políticas, Bases y Lineamientos en Materia de Adquisiciones, Arrendamientos y Servicios del Instituto Mexicano del Seguro Social, así como la firma de autorización del administrador del contrato.



INSTITUTO MEXICANO DEL SEGURO SOCIAL
 ÓRGANO DE OPERACIÓN ADMINISTRATIVA
 DESCONCENTRADA ESTATAL YUCATÁN
 JEFATURA DE SERVICIOS ADMINISTRATIVOS
 COORDINACIÓN DE ABASTECIMIENTO Y EQUIPAMIENTO

LICITACIÓN PÚBLICA INTERNACIONAL BAJO LA
 COBERTURA DE TRATADOS ELECTRÓNICA
 NÚMERO LA-050GYR011-E36-2022
 ADQUISICIÓN DE MATERIAL DE OSTEOSÍNTESIS Y
 ENDOPRÓTESIS, EJERCICIO 2022.

CONTRATO NUMERO A-008-2022

Copia de la fianza o de garantía de cumplimiento del contrato.

Opiniones de cumplimiento de obligaciones fiscales positivas y vigentes. (IMSS e INFONAVIT).

En los supuestos en los que no se puede obtener la opinión de cumplimiento de obligaciones fiscales en materia de seguridad social, de conformidad con el procedimiento que se señala para obtener la referida opinión de cumplimiento, contenido en la Regla quinta del Anexo único del ACDO.SAT.HCT.101214/281.P.DIR publicado en el Diario Oficial de la Federación el día 27 de febrero de 2015, **"EL PROVEEDOR"** podrá obtener un documento emitido por **"EL INSTITUTO"** en el que se hará constar que no se puede emitir la opinión de cumplimiento y se especificará el supuesto en el que se ubicó **"EL PROVEEDOR"**.

Cuando **"EL PROVEEDOR"** se ubique en el supuesto anterior, a fin de que se considere que se encuentra al corriente en el cumplimiento de sus obligaciones fiscales, deberá presentar:

- Escrito libre en el que manifieste bajo protesta de decir verdad que no le es posible obtener la multicitada opinión y justifique el motivo.
- El documento emitido por **"EL INSTITUTO"** en el que conste que no se puede emitir la referida opinión.
- "EL PROVEEDOR"** también deberá presentar la opinión de cumplimiento de obligaciones fiscales en materia de seguridad social, positiva y vigente del tercero.

Con relación a las reglas en materia de los Comprobantes Fiscales Digitales por Internet (CFDI) deberá considerar para trámite de pago de sus contratos vigentes los requisitos que señalan los Artículos 29 y 29 A del Código Fiscal de la Federación.

Previo a la entrega de dicha documentación, **"EL PROVEEDOR"** deberá cargar en Internet, a través del Portal de Servicios a Proveedores de la página de **"EL INSTITUTO"** el archivo en formato XML, la validez de estos será determinada durante la carga y únicamente los comprobantes validos serán procedentes para pago.

La documentación deberá ser entregada en el Departamento de Presupuesto, Contabilidad y Erogaciones, sito en calle 41, número 439 por 34, Colonia Industrial, Código Postal 97150 de la Ciudad de Mérida, Yucatán de lunes a viernes de 8:00 a 13:00 horas.

En caso de que **"EL PROVEEDOR"** presente su Comprobante Fiscal Digital por Internet (CFDI) con errores o deficiencias, conforme a lo previsto en el artículo 90 del Reglamento de la Ley de Adquisiciones, Arrendamientos y Servicios del Sector Público, **"EL INSTITUTO"** dentro de los tres días hábiles siguientes a la recepción, indicará por escrito a **"EL PROVEEDOR"** las deficiencias que se deberán corregir.

"EL PROVEEDOR" podrá consultar el estado de sus contra recibos a través del portal de Proveedores la cual se puede obtener en la siguiente dirección electrónica: <https://pispdigital.imss.gob.mx/piref/>

El pago se realizará mediante transferencia electrónica de fondos, a través del esquema electrónico interbancario que **"EL INSTITUTO"** tiene en operación, a menos que **"EL PROVEEDOR"** acredite en forma fehaciente la imposibilidad para ello, para lo cual se inserta en los contratos lo siguiente:

"EL PROVEEDOR" acepta que **"EL INSTITUTO"** le efectúe el pago a través de transferencia electrónica, para tal efecto proporcionará el número de cuenta, CLABE interbancaria, nombre de la institución Bancaria a nombre de **"EL PROVEEDOR"**.

[Handwritten signature and initials]
 5 de 22

Órgano de Operación Administrativa Desconcentrada Estatal Yucatán
 Jefatura de Servicios Administrativos
 Departamento Consultivo

La validación jurídica se efectúa sin perjuicio sobre la justificación, procedimiento, términos y condiciones de la contratación, ni del resultado de la investigación de proceso correspondiente, ni se garantiza la exactitud de los datos de los aspectos fiscales, económicos y las demás circunstancias que determinan procedimientos de áreas relacionadas, México, y/o contratada.

Los aspectos jurídicos del presente documento fueron validados por la persona titular de la Jefatura de Servicios Jurídicos, en cumplimiento a lo dispuesto en el artículo 75 del Reglamento Interno del Instituto Mexicano del Seguro Social, con base en el artículo 14 del Reglamento de la Ley de Adquisiciones, Arrendamientos y Servicios del Sector Público. En consecuencia, se respaldan las acciones que se realicen con base en el presente documento. Fecha de emisión: 26/03/2022/02022/218





INSTITUTO MEXICANO DEL SEGURO SOCIAL
ÓRGANO DE OPERACIÓN ADMINISTRATIVA
DESCONCENTRADA ESTATAL YUCATÁN
JEFATURA DE SERVICIOS ADMINISTRATIVOS
COORDINACIÓN DE ABASTECIMIENTO Y EQUIPAMIENTO

LICITACIÓN PÚBLICA INTERNACIONAL BAJO LA
COBERTURA DE TRATADOS ELECTRÓNICA
NÚMERO LA-050GYR011-E36-2022
ADQUISICIÓN DE MATERIAL DE OSTEOSÍNTESIS Y
ENDOPRÓTESIS, EJERCICIO 2022.

CONTRATO NUMERO A-008-2022

El pago se depositará en la fecha programada, a través del esquema interbancario si la cuenta bancaria de **"EL PROVEEDOR"** está contratada en cualquiera de las diferentes instituciones bancarias registradas en el sistema PREI-Millennium de **"EL INSTITUTO"**.

Para tal efecto, **"EL PROVEEDOR"** deberá presentar en el Departamento de Tesorería, sito en la calle 41 número 439 x 34 Colonia Industrial, Código Postal 97150 de la Ciudad de Mérida, Yucatán de 08:00 a las 16:00 horas, los documentos siguientes:

PERSONAS MORALES:

Escrito libre de **"EL PROVEEDOR"** solicitando su inclusión al esquema de pago electrónico, dirigido al Titular de la Jefatura de Servicios de Finanzas, firmado por el Apoderado Legal con facultades para ejercer actos de pleitos y cobranzas o administración, detallando lo siguiente:

- Razón Social y número de **"EL PROVEEDOR"**.
- Nombre del apoderado legal
- Domicilio Fiscal
- Número telefónico
- Cuenta de correo electrónico
- Registro Federal de Contribuyente
- Institución bancaria elegida
- Número de la cuenta Bancaria
- Clave Bancaria Estandarizada (CLABE)

Nota: El escrito deberá ser en papel membretado de la empresa.

Anexar al escrito los siguientes documentos en original (únicamente para cotejo) y en copia el estado de cuenta e identificación oficial del apoderado legal:

- Estado de cuenta no mayor a 3 meses de antigüedad y/o contrato de apertura de cuenta bancaria no mayor a 2 meses de antigüedad (se aceptaran los estados de cuenta obtenidos en banca electrónica por internet, siempre y cuando sea una representación impresa de un comprobante fiscal y contenga sello digital)
- Comprobante de domicilio: Recibo de teléfono fijo, luz agua o predial, no mayor a 3 meses de antigüedad.
- Identificación oficial del representante o apoderado legal: credencial para votar vigente, pasaporte vigente y/o cédula profesional.
- Cédula de identificación Fiscal (RFC)
- Acta constitutiva
- Poder notarial para ejercer actos de pleitos y cobranzas.

Asimismo, **"EL INSTITUTO"** acepta de **"EL PROVEEDOR"**, que en el supuesto de que tenga cuentas liquidas y exigibles a su cargo, aplicarlas contra los adeudos que, en su caso, tuviera por concepto de cuotas obrero patronales, conforme a lo previsto en el artículo 40 B, de la Ley del Seguro Social.

"EL PROVEEDOR" que celebre contrato de cesión de derechos de cobro, deberá notificarlo por escrito a **"EL INSTITUTO"**, con un mínimo de 5 (cinco) días naturales anteriores a la fecha de pago programada, entregando invariablemente una copia de los contra-recibos cuyo importe se cede, además de los documentos sustantivos de dicha cesión. El mismo procedimiento aplicará en el caso de que **"EL PROVEEDOR"** celebre contrato de cesión de derechos de cobro a través de factoraje financiero conforme al Programa de Cadenas Productivas de Nacional Financiera, S.N.C., Institución de Banca de Desarrollo."



INSTITUTO MEXICANO DEL SEGURO SOCIAL
 ÓRGANO DE OPERACIÓN ADMINISTRATIVA
 DESCONCENTRADA ESTATAL YUCATÁN
 JEFATURA DE SERVICIOS ADMINISTRATIVOS
 COORDINACIÓN DE ABASTECIMIENTO Y EQUIPAMIENTO

LICITACIÓN PÚBLICA INTERNACIONAL BAJO LA
 COBERTURA DE TRATADOS ELECTRÓNICA
 NÚMERO LA-050GYR011-E36-2022
 ADQUISICIÓN DE MATERIAL DE OSTEOSÍNTESIS Y
 ENDOPRÓTESIS, EJERCICIO 2022.

CONTRATO NUMERO A-008-2022

"EL PROVEEDOR" se obliga a no cancelar ante el Servicio de Administración Tributaria (SAT) los Comprobantes Fiscales Digitales por Internet (CFDI) a favor de **"EL INSTITUTO"** previamente validados en el Portal de Servicios a Proveedores, salvo justificación y comunicación por parte del mismo al Administrador del Contrato para su autorización expresa, debiendo éste informar a las áreas de trámite de erogaciones de dicha justificación y Reposición del Comprobante Fiscal Digital por Internet (CFDI) en su caso.

El pago de los bienes quedará condicionado proporcionalmente al pago que el **"EL PROVEEDOR"** deba efectuar por concepto de penas convencionales.

En caso de aplicar, **"EL PROVEEDOR"** deberá entregar el Comprobante Fiscal Digital por Internet (CFDI) a favor de **"EL INSTITUTO"** por el importe de la aplicación de la pena convencional por atraso o deficiencia en la entrega de los bienes.

Para el caso de impuestos, **"EL INSTITUTO"** pagará únicamente el Impuesto al Valor Agregado (IVA) en su caso, siempre y cuando éste se manifieste y se encuentre debidamente desglosado en el Comprobante Fiscal Digital por Internet (CFDI) correspondiente, por lo que todos los demás impuestos, derechos y gastos que se generen, correrán por cuenta de **"EL PROVEEDOR"**.

En ningún caso, se deberá autorizar el pago de los bienes o servicios, sí no se ha determinado, calculado y notificado a **"EL PROVEEDOR"** las penas convencionales o deducciones pactadas en el contrato, así como su registro y validación en el Sistema PREI Millenium.

Para cualquier aclaración, pueden dirigirse a la Oficina de Trámite de Erogaciones, ubicada en calle 41, Número 439 por Ex-terrenos el Fénix, Colonia Industrial, Mérida, Yucatán, C.P. 97150.

Durante la vigencia del contrato, el Administrador del Contrato, al recibir de **"EL PROVEEDOR"** la documentación para autorización de pago, revisará que se adjunte la "Opinión de Cumplimiento de Obligaciones en Materia de Seguridad Social" y que sea positiva y vigente a la fecha de su presentación.

En el supuesto de que sea positiva y vigente la citada Opinión, se continuará con los trámites de autorización de pago.

En caso de que no se adjunte la "Opinión de Cumplimiento de Obligaciones en Materia de Seguridad Social", o no esté vigente y/o sea negativa, no recibirá la documentación e informará a **"EL PROVEEDOR"** que deberá obtener la citada Opinión o, en caso de que sea negativa, que puede presentar aclaraciones o pagar sus créditos fiscales, ante la Subdelegación que le corresponda o, en caso de que no esté vigente, que deberá obtenerla nuevamente.

Cuando la "Opinión de Cumplimiento de Obligaciones en Materia de Seguridad Social", presentada por **"EL PROVEEDOR"** sea positiva y vigente a la fecha en que se presentó al Administrador del Contrato, la Jefatura Delegacional de Servicios de Finanzas, a través del Área de Trámite de Erogaciones, continuará el trámite de pago a **"EL PROVEEDOR"** respectivo.

El Área de Trámite de Erogaciones, al momento de revisar la documentación presentada para cobro, deberá verificar que se incluya la "Opinión de Cumplimiento de Obligaciones en Materia de Seguridad Social"; en caso contrario devolverá la documentación e informará a **"EL PROVEEDOR"** que deberá obtener la citada opinión.

ACLARACIONES DE OPINIÓN NEGATIVA

[Handwritten signatures and initials]

Órgano de Operación Administrativa Desconcentrada Estatal Yucatán
 Jefatura de Servicios Jurídicos
 Departamento Consultivo

La validación jurídica se efectúa sin prejuzgar sobre la justificación, procedimiento, términos y condiciones de la contratación, ni del resultado de la investigación de mercados correspondiente, ni de la viabilidad económica y financiera de los proyectos, servicios, obras, bienes, derechos y demás circunstancias que determinan procedencia de áreas requeridas, técnica y/o contable.

Los aspectos jurídicos del presente documento fueron validados por la persona titular de la Jefatura de Servicios Jurídicos, en cumplimiento a lo dispuesto en el artículo 75 de la Ley Orgánica del Poder Judicial de la Federación, por el Jefe de Departamento Consultivo del Instituto Mexicano del Seguro Social, con base en el artículo 100 de la Ley Orgánica del Poder Judicial de la Federación, en concordancia, de registro bajo el número: ISJ/COCONSULTIVO/2022/238

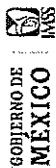



**INSTITUTO MEXICANO DEL SEGURO SOCIAL
ÓRGANO DE OPERACIÓN ADMINISTRATIVA
DESCONCENTRADA ESTATAL YUCATÁN
JEFATURA DE SERVICIOS ADMINISTRATIVOS
COORDINACIÓN DE ABASTECIMIENTO Y EQUIPAMIENTO**

**LICITACIÓN PÚBLICA INTERNACIONAL BAJO LA
COBERTURA DE TRATADOS ELECTRÓNICA
NÚMERO LA-050GYR011-E36-2022
ADQUISICIÓN DE MATERIAL DE OSTEOSÍNTESIS Y
ENDOPRÓTESIS, EJERCICIO 2022.**

CONTRATO NUMERO A-008-2022

La Jefatura de Servicio de Afiliación Cobranza, a través de la Subdelegación, resolverá la aclaración que presente **"EL PROVEEDOR"** cuando la "Opinión de Cumplimiento de Obligaciones en Materia de Seguridad Social", sea negativa y la resolverá dentro de los 5 días hábiles siguientes a la fecha de presentación de la misma.

Una vez resuelta la aclaración, notifica a **"EL PROVEEDOR"** que la aclaración fue procedente y que puede obtener nuevamente la "Opinión de Cumplimiento de Obligaciones en Materia de Seguridad Social", o bien, le informa el motivo por el que no se encuentra al corriente en el cumplimiento de sus obligaciones en materia de seguridad social.

CUARTA.- DESCRIPCIÓN, PLAZO, LUGAR Y CONDICIONES DE LA ENTREGA DE LOS BIENES.- El objeto del presente contrato es adquirir los sistemas para procedimientos quirúrgicos de la especialidad de Traumatología y Ortopedia en pacientes adultos y pediátricos, dentro del Programa de Actualización de la Osteosíntesis y Endoprótesis en **"EL INSTITUTO"**. Programa de suministro de insumos a través de la modalidad de inventario cero.

Conforme a las necesidades de **"EL INSTITUTO"**, resulta indispensable la compatibilidad química de metales y de las características morfológicas entre cada una de las claves que conforman cada sistema(s), esta compatibilidad debe de garantizar la adecuada realización de la cirugía tanto por la conformación del implante como del instrumental de colocación de los mismos, sin riesgos para el paciente y evitar que se adquieran claves que por sus diferentes características y especificaciones técnicas no puedan ser utilizadas en los pacientes al momento de realizar una cirugía.

El instrumental quirúrgico deberá estar en óptimas condiciones desde el inicio del contrato. Ser ensamblado de manera integral en el país de origen, no se aceptan equipos reconstruidos, ni de bienes correspondientes a saldos ó remanentes que ostenten las leyendas "Only Export" ni "Only Investigation", discontinuados o por discontinuarse ó no se autorice su uso en el país de origen o marcas que ya no se fabriquen en la actualidad, tampoco se aceptan aquellos equipos en los cuales haya alguna restricción en su país de origen o internacionalmente, y se encuentren bajo alertas catalogadas como clase 1,2 de la US F:D:A, de la C.E y de la COFEPRIS u organismos regulatorios del país de origen en los últimos tres años.

"EL PROVEEDOR" deberá garantizar de forma escrita qué instrumental específico es el necesario que requiere su implante, así como del equipo complementario que para tal fin se solicita, necesario en la colocación del sistema que oferte para lo cual deberá presentar un escrito bajo protesta de decir la verdad, relacionando cada una de la piezas de las que consta el set de instrumental, y equipo complementario necesario para la colocación de cada uno de los sistemas requeridos garantizando que la compatibilidad entre el implante y el instrumental proporcionado se encuentra en óptimas condiciones de operación, completo y sin cambios respecto al que presentó al momento de la evaluación.

La única excepción de cambio que se acepta será solo si hay mejora sustantiva del instrumental y/o implante solicitada por escrito por **"EL PROVEEDOR"** y con respuesta por escrito de aceptación por parte del responsable de la administración del contrato.

PLAZO Y LUGAR DE ENTREGA:

"EL PROVEEDOR" de acuerdo al sistema adjudicado deberá entregar en el almacén a granel del Hospital General Regional No. 1 "Lic. Ignacio García Téllez", dentro de los 08 días naturales posteriores al fallo si entregan dotación inicial, o presentarse con lo requerido en condiciones de uso inmediato para la cirugía si su sistema se requiere previo aviso por evento lo descrito a continuación.

Órgano de Operación Administrativa Desconcentrada Estatal Yucatán
 Subdirección de Servicios Jurídicos
 Departamento Consultivo

Los aspectos jurídicos del presente documento fueron validados por la persona titular de la Subdirección de Servicios Jurídicos, en cumplimiento a lo dispuesto en el artículo 75 de la Ley Orgánica del Poder Judicial de la Federación, en el artículo 11 del Reglamento Interior del Instituto Mexicano del Seguro Social, con base en el dictamen elaborado por el Departamento Consultivo. En consecuencia, se registró bajo el número: 3530/CONSULTIVO/022/218

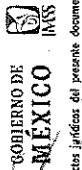



INSTITUTO MEXICANO DEL SEGURO SOCIAL
 ÓRGANO DE OPERACIÓN ADMINISTRATIVA
 DESCONCENTRADA ESTATAL YUCATÁN
 JEFATURA DE SERVICIOS ADMINISTRATIVOS
 COORDINACIÓN DE ABASTECIMIENTO Y EQUIPAMIENTO

LICITACIÓN PÚBLICA INTERNACIONAL BAJO LA
 COBERTURA DE TRATADOS ELECTRÓNICA
 NÚMERO LA-050GYR01I-E36-2022
 ADQUISICIÓN DE MATERIAL DE OSTEOSÍNTESIS Y
 ENDOPRÓTESIS, EJERCICIO 2022.
 CONTRATO NUMERO A-008-2022

- Un equipo de colocación con broca canulada, desarmador canulado y guía para tornillos canulados 7 mm.

Para el **sistema 10**, (Matriz ósea). No se requiere dotación inicial de acuerdo al **Anexo Número 2 (dos)**.

Para el **sistema 11**, (Cirugía maxilofacial) no se requiere dotación inicial de acuerdo al **Anexo Número 2 (dos)** y la entrega se realizará a través de solicitud expresa del Jefe de Departamento Clínico de Ortopedia de la Unidad, por lo que es indispensable que **"EL PROVEEDOR"** asignado cuente en la Ciudad de Mérida, Yucatán con un representante el cual se encuentre localizable con vía de comunicación telefónica y/o correo electrónico las 24 horas del día durante la vigencia del contrato, el que acudirá con set completo del implante solicitado, instrumental específico completo con todos los accesorios para su aplicación así como perforador neumático o eléctrico para la correcta colocación de los tornillos que requiere su implante.

NOTA. La conformación de los set de instalación de los implantes deberá de estar en óptimas condiciones, completos y ser 100% compatibles con dichos implantes con el fin de que se pueda ejecutar sin menoscabo de la técnica universal la aplicación de los mismos.

"EL PROVEEDOR" entregará a través del formato remisión de entrega, **Anexo Número 3 (tres)**, la dotación inicial de los sistemas que así se solicitan en el Almacén a granel a los ocho días naturales posteriores al fallo; asimismo, el instrumental relacionado que se requiere para llevar a cabo los procedimientos quirúrgicos de traumatología y ortopedia que requieran de material de Osteosíntesis y Endoprótesis, en la Central de Esterilización y Equipo (CEYE) del Hospital General Regional Número 1 "Lic. Ignacio García Téllez", con el visto bueno del jefe del Departamento Clínico de Ortopedia de la unidad.

Para los sistemas que son solicitados directamente por la Jefatura de Servicio de Ortopedia que no tienen dotación inicial la entrega será suministrada en un plazo no mayor de 24 horas de haberse realizado la solicitud.

Con la entrega de la primera dotación entregará catálogos y/o manuales en idioma español y plantillas de planificación quirúrgica de los sistemas solicitados.

La reposición de los sistemas a los que se solicita dotación inicial, será a solicitud expresa del Almacén a granel a través del formato remisión de entrega conforme al **Anexo Número 3 (tres)** que será enviado por vía correo electrónico, misma que será entregada en un plazo no mayor a 48 horas a partir del momento de su notificación.

La entrega de todos los sistemas se deberán entregar con oportunidad de acuerdo a lo referido en cada sistema para asegurar la continuidad de los procedimientos quirúrgicos de traumatología y ortopedia con un plazo no mayor a 24 horas para las cirugías de urgencia y un plazo no mayor de 36 horas para las cirugías programadas, contadas a partir de la solicitud, para evitar cancelaciones o suspensión de los mismos por carencia de los mismos.

El material que no tenga movimiento durante los últimos 60 días naturales posteriores a la recepción será devuelto a **"EL PROVEEDOR"** en las mismas condiciones de recepción sin costo para **"EL INSTITUTO"**.

Los sets de instrumental requeridos quedarán fijos en el Hospital General Regional No 1, solo si la productividad por sistema es mayor a 20 (veinte) o más cirugías en un mes. Menor a estas cifras será con previa solicitud al **"EL PROVEEDOR"** y en este caso, la entrega del instrumental, para cirugías de urgencia, será dentro de las 24:00 horas, y para cirugías programadas el plazo de entrega será dentro de las 36 horas, contadas a partir de la solicitud.

Handwritten marks and signatures at the bottom right of the page, including a large bracket and several initials.



INSTITUTO MEXICANO DEL SEGURO SOCIAL
 ÓRGANO DE OPERACIÓN ADMINISTRATIVA
 DESCONCENTRADA ESTATAL YUCATÁN
 JEFATURA DE SERVICIOS ADMINISTRATIVOS
 COORDINACIÓN DE ABASTECIMIENTO Y EQUIPAMIENTO

LICITACIÓN PÚBLICA INTERNACIONAL BAJO LA
 COBERTURA DE TRATADOS ELECTRÓNICA
 NÚMERO LA-050GYR011-E36-2022
 ADQUISICIÓN DE MATERIAL DE OSTEOSÍNTESIS Y
 ENDOPRÓTESIS, EJERCICIO 2022.

CONTRATO NUMERO A-008-2022

Durante la recepción, los bienes estarán sujetos a una verificación visual aleatoria, con objeto de revisar que se entreguen conforme con la descripción del catálogo de artículos, así como con las condiciones requeridas en el presente contrato y sus anexos, considerando cantidad, empaques y envases en buenas condiciones.

Las claves que conforman los sistemas deberán apegarse estrictamente a las especificaciones, descripciones, presentaciones y demás características asignadas en el presente contratos, las cuales deberán de cumplir con lo solicitado en el **Anexo Número 2 (dos)**.

Por necesidades de cada unidad Hospitalaria y sin obligación adicional para ésta, previo acuerdo de **"LAS PARTES"**, se podrá modificar el lugar en donde se haga la entrega de los insumos.

Será responsabilidad de **"EL PROVEEDOR"** realizar por su cuenta la transportación de las claves que conforman los sistemas, las maniobras de carga y descarga, hasta el lugar de entrega en la unidad hospitalaria, así como el aseguramiento de las claves que conforman los sistemas hasta que estos sean recibidos de conformidad por **"EL INSTITUTO"**.

En el supuesto de que **"EL INSTITUTO"** detecte que **"EL PROVEEDOR"** haya entregado con características distintas a las contratadas, se procederá al rechazo de los bienes y en consecuencia **"EL INSTITUTO"** podrá rescindir administrativamente el contrato.

Los bienes terapéuticos que se entreguen deberán apegarse estrictamente a las especificaciones, descripciones, presentaciones y demás características que se indican en el **Anexo Número 2 (dos)**, y que corresponde a la descripción del Cuadro Básico y Catálogo de Insumos del Sector Salud.

Mantenimiento Preventivo y Correctivo:

"EL PROVEEDOR" deberá considerar y proporcionar durante la vigencia del contrato, el mantenimiento preventivo y correctivo del instrumental:

a) El mantenimiento preventivo: Se debe realizar de acuerdo a un calendario previamente establecido, conforme al **Anexo Número 5 (cinco)**, considerando las recomendaciones del protocolo de mantenimiento preventivo recomendado por el fabricante de equipos.

b) El mantenimiento correctivo: Se refiere al reemplazo parcial de las partes del instrumental que se haya dañado. No obstante si hay daño irreparable deberá ser reemplazado por instrumental nuevo y original, para el sistema en específico.

c) El cambio o reemplazo de este instrumental deberá realizar dentro de un plazo máximo de 24 horas (veinticuatro horas), contadas a partir de la notificación del reporte que **"EL INSTITUTO"** haga por escrito a **"EL PROVEEDOR"**.

Tanto el mantenimiento preventivo como el correctivo, deberá ser realizado por cuenta de **"EL PROVEEDOR"**, con personal calificado y certificado a efecto de que se garantice la operación en óptimas condiciones y duración de los equipos.

Al término de la vigencia del contrato, **"EL PROVEEDOR"** se obliga a retirar el instrumental que sea de su propiedad, en un plazo no mayor de 15 (quince) días hábiles, previo acuerdo con las autoridades de la unidad médica, asumiendo a su cargo los gastos que se generen por este concepto.

Sistemas:

Órgano de Operación Administrativa Desconcentrada Estatal Yucatán
 JEFATURA DE SERVICIOS ADMINISTRATIVOS
 Departamento Convulsivo

La adquisición jurídica se efectuó sin prejuzgar sobre la justificación, procedimiento, términos y condiciones de la contratación, ni del resultado de la investigación de mercado correspondiente, ni se pronuncia sobre la posesión y/o validación de los aspectos técnicos, económicos y los demás circunstancias que determinen procedencia para requerir, hasta por ende.

Los asientos jurídicos del presente documento fueron validados por la persona titular de la Jefatura de Servicios Jurídicos, en cumplimiento a lo dispuesto en el artículo 15 fracción III del Reglamento Interior del Instituto Mexicano del Seguro Social, con base en el dictamen elaborado por el Departamento Convulsivo. En consecuencia, se registró bajo el número: 3370-COINSU11V07402218

GOBIERNO DE MEXICO
 IMSS

Handwritten signatures and marks at the bottom right of the page.



INSTITUTO MEXICANO DEL SEGURO SOCIAL
 ÓRGANO DE OPERACIÓN ADMINISTRATIVA
 DESCONCENTRADA ESTATAL YUCATÁN
 JEFATURA DE SERVICIOS ADMINISTRATIVOS
 COORDINACIÓN DE ABASTECIMIENTO Y EQUIPAMIENTO

LICITACIÓN PÚBLICA INTERNACIONAL BAJO LA
 COBERTURA DE TRATADOS ELECTRÓNICA
 NÚMERO LA-050GYR011-E36-2022
 ADQUISICIÓN DE MATERIAL DE OSTEOSÍNTESIS Y
 ENDOPRÓTESIS, EJERCICIO 2022.
 CONTRATO NUMERO A-008-2022

Todos los gastos que se generen por motivo del canje, correrán por cuenta de **"EL PROVEEDOR"**, previa notificación de **"EL INSTITUTO"**.

"EL PROVEEDOR" se obliga a responder por su cuenta y riesgo, de los daños y/o perjuicios que por inobservancia o negligencia de su parte, llegue a causar a **"EL INSTITUTO"** y/o a terceros.

Para aquellos bienes que durante su vida útil, es decir, antes de su fecha de caducidad, presenten algún defecto o el área usuaria manifieste algún reporte de queja en el sentido de que el uso del bien puede causar daños a la salud, reacciones adversas y en su caso afectar la calidad del servicio proporcionado al derechohabiente, deberán ser notificados a la Secretaría de Salud; además de proceder a realizar el canje o devolución, de conformidad con los plazos establecidos para tal efecto, en la presente cláusula.

SEXTA.- VIGENCIA.- "LAS PARTES" convienen en que la vigencia del presente contrato comprenderá del 16 de marzo al 31 de diciembre del 2022.

SÉPTIMA.- PROHIBICIÓN DE CESIÓN DE DERECHOS Y OBLIGACIONES.- "EL PROVEEDOR" se obliga a no ceder, a favor de cualquier otra persona, los derechos y obligaciones que se deriven de este contrato. **"EL PROVEEDOR"** sólo podrá ceder los derechos de cobro que se deriven del presente contrato, de acuerdo con lo estipulado en la Cláusula Tercera, del presente instrumento jurídico.

OCTAVA.- RESPONSABILIDAD.- "EL PROVEEDOR" se obliga a responder por su cuenta y riesgo de los daños y/o perjuicios que por inobservancia o negligencia de su parte, lleguen a causar a **"EL INSTITUTO"** y/o a terceros, con motivo de las obligaciones pactadas en este instrumento jurídico, de conformidad con lo establecido en el artículo 53 de la Ley de Adquisiciones, Arrendamientos y Servicios del Sector Público.

NOVENA.- IMPUESTOS Y/O DERECHOS.- Los impuestos y/o derechos que procedan con motivo de la entrega de los bienes objeto del presente contrato, serán pagados por **"EL PROVEEDOR"** conforme a la legislación aplicable en la materia. **"EL INSTITUTO"** sólo cubrirá el Impuesto al Valor Agregado de acuerdo a lo establecido en las disposiciones fiscales vigentes en la materia.

DÉCIMA.- PATENTES Y/O MARCAS.- "EL PROVEEDOR" se obliga para con **"EL INSTITUTO"**, a responder por los daños y/o perjuicios que le pudiera causar a éste o a terceros, si con motivo de la entrega de los bienes viola derechos de autor, de patentes y/o marcas u otro derecho reservado a nivel nacional o internacional. Por lo anterior, **"EL PROVEEDOR"** manifiesta en este acto bajo protesta de decir verdad, no encontrarse en ninguno de los supuestos de infracción a la Ley Federal del Derecho de Autor, ni a la Ley de la Propiedad Industrial.

En caso de que sobreviniera alguna reclamación en contra de **"EL INSTITUTO"** por cualquiera de las causas antes mencionadas, la única obligación de éste será la de dar aviso en el domicilio previsto en este instrumento a **"EL PROVEEDOR"**, para que éste lleve a cabo las acciones necesarias que garanticen la liberación de **"EL INSTITUTO"** de cualquier controversia o responsabilidad de carácter civil, mercantil, penal o administrativa que, en su caso, se ocasione.

DÉCIMA PRIMERA.- "EL PROVEEDOR" se obliga a entregar las siguientes garantías:

A) GARANTÍA DE LOS BIENES.- GARANTÍA DE LOS BIENES:

"EL PROVEEDOR" deberá entregar junto con los bienes una garantía de fabricación con cobertura amplia hasta la fecha de caducidad impresa en el marbete del producto, contra vicios ocultos, defectos de fabricación o cualquier daño que presenten, la cual deberá entregar a **"EL INSTITUTO"** por escrito en papel

Órgano de Operación/Administrativa Desconcentrada Estatal Yucatán
 Jefatura de Servicios Jurídicos
 Departamento Consultivo

La validación jurídica se efectuó sin perjuicio sobre la justificación, procedimiento, términos y condiciones de la contratación, ni del resultado de la investigación de mercado correspondiente, ni se pronuncia sobre la procedencia y/o viabilidad de los aspectos técnicos, económicos y las demás circunstancias que determinaron procedérsela de este requerimiento, dentro y/o con el mismo.

Los expedientes jurídicos del presente documento fueron validados por la persona titular de la Jefatura de Servicios Jurídicos, en cumplimiento a lo dispuesto en el artículo 15 fracción III del Reglamento Interior del Instituto Mexicano del Seguro Social, con base en el dictamen elaborado por el Departamento Consultivo. En consecuencia, se registró bajo el número: 3510-COCONSULTIVO/2022/18

GOBIERNO DE
 MÉXICO
 IMSS

Handwritten marks and signatures at the bottom right of the page.



INSTITUTO MEXICANO DEL SEGURO SOCIAL
 ÓRGANO DE OPERACIÓN ADMINISTRATIVA
 DESCONCENTRADA ESTATAL YUCATÁN
 JEFATURA DE SERVICIOS ADMINISTRATIVOS
 COORDINACIÓN DE ABASTECIMIENTO Y EQUIPAMIENTO

LICITACIÓN PÚBLICA INTERNACIONAL BAJO LA
 COBERTURA DE TRATADOS ELECTRÓNICA
 NÚMERO LA-050GYR011-E36-2022
 ADQUISICIÓN DE MATERIAL DE OSTEOSÍNTESIS Y
 ENDOPRÓTESIS, EJERCICIO 2022.

CONTRATO NUMERO A-008-2022

membretado, debidamente firmada por el Apoderado legal de éste y a entera satisfacción de **“EL INSTITUTO”**.

“EL PROVEEDOR” deberá presentar, a más tardar el día de la firma del contrato, escrito en papel membretado, firmado por su Apoderado legal, por el que se garantice que el período de caducidad de los bienes, no podrá ser menor a 12 (doce) meses, contados a partir de la fecha de entrega de los bienes.

No obstante lo anterior, **“EL PROVEEDOR”** podrá entregar bienes con una caducidad mínima de hasta 9 (nueve) meses, siempre y cuando entregue una carta compromiso, escrita en papel membretado y firmada por su Apoderado legal, en la cual se obligue a canjear sin costo alguno para **“EL INSTITUTO”**, aquellos bienes que no sean consumidos, por éste, dentro de su vida útil; en el contenido de dicha carta, se deberá indicar la(s) clave(s), con su descripción, fabricante y número de lote.

B) GARANTÍA DE CUMPLIMIENTO DEL CONTRATO.- “EL PROVEEDOR” para garantizar el cumplimiento de todas y cada una de las obligaciones estipuladas en el presente contrato, deberá presentar fianza expedida por afianzadora debidamente constituida en términos de la Ley de Instituciones de Seguros y de Fianzas, seguro de caución o carta de crédito irrevocable, por un importe equivalente al 10% (diez por ciento) del monto máximo del contrato, sin considerar el Impuesto al Valor Agregado, a favor del Instituto Mexicano del Seguro Social, conforme al **Anexo Número 8 (ocho)**.

“EL PROVEEDOR” queda obligado a entregar a **“EL INSTITUTO”** la póliza de fianza, apegándose al formato que se integra al presente instrumento jurídico como **Anexo Número 8 (ocho)** en la Oficina de Contratos de la Coordinación de Abastecimiento y Equipamiento, sita en la calle 44 Número 999 por 127 y 127-B, Colonia Serapio Rendón, Código Postal 97285, en Mérida, Yucatán.

Dicha póliza de garantía de cumplimiento del contrato será devuelta a **“EL PROVEEDOR”** una vez que **“EL INSTITUTO”** le otorgue autorización por escrito, para que éste pueda solicitar a la afianzadora correspondiente la cancelación de la fianza, autorización que se entregará a **“EL PROVEEDOR”** en forma inmediata, siempre que demuestre haber cumplido con la totalidad de las obligaciones adquiridas por virtud del presente contrato.

El área contratante recibirá solicitud por escrito de **“EL PROVEEDOR”**, requiriendo la cancelación de la garantía de cumplimiento del contrato, para que a su vez ésta solicite al Administrador del Contrato, ratifique si **“EL PROVEEDOR”** cumplió con las obligaciones contractuales establecidas, solicitándole exprese por escrito en un término no mayor a 30 días naturales, si el **“EL PROVEEDOR”** ha cumplido en tiempo y forma, y a entera satisfacción de **“EL INSTITUTO”** con la totalidad de las obligaciones contraídas en el contrato; de conformidad con el numeral 5.5.5.5 de las Políticas, Bases y Lineamientos en Materia de Adquisiciones, Arrendamientos y Servicios del Instituto Mexicano del Seguro Social, actualizadas con fecha 23 de diciembre del 2021.

No obstante lo anterior, en el supuesto de que el monto del contrato sea igual o menor a 900 días equivalentes a la Unidad de Medida y Actualización (UMA) vigente, **“EL PROVEEDOR”** podrá presentar la garantía de cumplimiento de las obligaciones estipuladas en el contrato, mediante fianza, cheque certificado o de caja, depósito de dinero constituido a través de certificado o billete de depósito expedido por institución de crédito autorizada o depósito de dinero ante **“EL INSTITUTO”**, sin calcularse el Impuesto al Valor Agregado por un importe equivalente al 10% (diez por ciento), del monto máximo del contrato, a favor de **“EL INSTITUTO”**, de acuerdo con el procedimiento siguiente:

- a) Dichos documentos deben expedirse a nombre del Instituto Mexicano del Seguro Social.

Handwritten signatures and initials, including a large stylized 'A' and other marks.



INSTITUTO MEXICANO DEL SEGURO SOCIAL
 ÓRGANO DE OPERACIÓN ADMINISTRATIVA
 DESCONCENTRADA ESTATAL YUCATÁN
 JEFATURA DE SERVICIOS ADMINISTRATIVOS
 COORDINACIÓN DE ABASTECIMIENTO Y EQUIPAMIENTO

LICITACIÓN PÚBLICA INTERNACIONAL BAJO LA
 COBERTURA DE TRATADOS ELECTRÓNICA
 NÚMERO LA-050GYR011-E36-2022
 ADQUISICIÓN DE MATERIAL DE OSTEOSÍNTESIS Y
 ENDOPRÓTESIS, EJERCICIO 2022.

CONTRATO NUMERO A-008-2022

b) Deberán ser resguardados, a título de garantía, en la Oficina de Contratos de la Coordinación de Abastecimiento y Equipamiento ubicada en calle 44 con número 999 por 127 y 127 B, Colonia Serapio Rendón, C.P. 97285 de la Ciudad de Mérida, Yucatán, teléfono (999) 940-2565.

Esta garantía deberá presentarse a más tardar, dentro de los diez días naturales siguientes a la fecha de firma del contrato, en términos del artículo 48 de la Ley de Adquisiciones, Arrendamientos y Servicios del Sector Público.

DÉCIMA SEGUNDA.- EJECUCIÓN DE LA GARANTÍA DE CUMPLIMIENTO DE ESTE CONTRATO.- "EL INSTITUTO" llevara a cabo la ejecución de la garantía de cumplimiento de contrato cuando:

- a) Se rescinda administrativamente este contrato.
- b) Durante la vigencia de este contrato se detecten deficiencias, fallas o calidad inferior de los bienes entregados, en comparación con los ofertados.
- c) Cuando en el supuesto de que se realicen modificaciones al contrato, no entregue "EL PROVEEDOR" en el plazo pactado, el endoso o la nueva garantía, que ampare el porcentaje establecido para garantizar el cumplimiento del presente instrumento, en la Cláusula Décima Inciso B).
- d) Por cualquier otro incumplimiento de las obligaciones contraídas en este contrato.

De conformidad con el artículo 81, fracción II, del Reglamento de la Ley de Adquisiciones, Arrendamientos y Servicios del Sector Público, la aplicación de la garantía de cumplimiento, se hará efectiva de manera proporcional al monto de las obligaciones incumplidas (obligaciones divisibles).

DÉCIMA TERCERA.- PENAS CONVENCIONALES POR ATRASO EN LA ENTREGA DE LOS BIENES.- De conformidad con lo establecido en el artículo 53 de la Ley de Adquisiciones, Arrendamientos y Servicios del Sector Público, "EL INSTITUTO" aplicará penas convencionales a "EL PROVEEDOR" cuando existan incumplimientos en la fecha convenida para la entrega de bienes o para el canje de los mismos en un 2.5 % (Dos punto cinco por ciento) por cada día de atraso, calculándose sobre el valor del bien no entregado en tiempo, sin considerar el Impuesto al Valor Agregado, en los supuestos siguientes:

- Cuando "EL PROVEEDOR" no realice la entrega del instrumental y dotación inicial, dentro de los 08 días posteriores al inicio de la vigencia del contrato, de acuerdo a la necesidad de la Unidad Médica.
- Cuando "EL PROVEEDOR" no realice las reposiciones de los sistemas en atención a la solicitud de la Unidad Médica y en el plazo establecido para tal fin.
- Cuando "EL PROVEEDOR" no realice la entrega de los insumos e instrumental dentro de las 24 horas para el caso de cirugías de urgencia y de las 36 horas para el de cirugías programadas.
- Cuando "EL PROVEEDOR" no reponga dentro del plazo de 3 días naturales, los bienes que "EL INSTITUTO" haya solicitado para su canje.
- Cuando "EL PROVEEDOR" no responda la comunicación de solicitud de surtimiento del material solicitado y no cumpla con la entrega en los tiempos pactados.

La pena convencional por atraso, se calculará por cada día de incumplimiento hasta un máximo de 4 días naturales, de acuerdo con el porcentaje de penalización establecido, aplicado al valor de los bienes suministrados con atraso y de manera proporcional al importe de la garantía de cumplimiento que

Órgano de Operación Administrativa Desconcentrada Estatal Yucatán
 Jefe de Oficina de Servicios Jurídicos
 Departamento Consultivo

La validez jurídica de este documento depende de la presencia del sello de la Jefatura de Servicios Jurídicos en el artículo 75 de la Ley de Adquisiciones, Arrendamientos y Servicios del Sector Público, del Reglamento Interior del Instituto Mexicano del Seguro Social, con base en el artículo III del Reglamento Interior del Instituto Mexicano del Seguro Social, en el documento elaborado por el Departamento Consultivo. En consecuencia, se registra bajo el número: 353/D-CONSULTIVO/2022/18

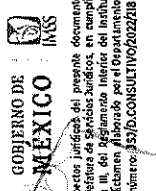

Handwritten signature and date: 1/2/2022



INSTITUTO MEXICANO DEL SEGURO SOCIAL
 ÓRGANO DE OPERACIÓN ADMINISTRATIVA
 DESCENTRALIZADA ESTATAL YUCATÁN
 JEFATURA DE SERVICIOS ADMINISTRATIVOS
 COORDINACIÓN DE ABASTECIMIENTO Y EQUIPAMIENTO

LICITACIÓN PÚBLICA INTERNACIONAL BAJO LA
 COBERTURA DE TRATADOS ELECTRÓNICA
 NÚMERO LA-050GYR01I-E36-2022
 ADQUISICIÓN DE MATERIAL DE OSTEOSÍNTESIS Y
 ENDOPRÓTESIS, EJERCICIO 2022.

CONTRATO NUMERO A-008-2022

DÉCIMA SEXTA.- CAUSAS DE RESCISIÓN ADMINISTRATIVA DEL CONTRATO.- "EL INSTITUTO" podrá rescindir administrativamente este contrato sin más responsabilidad para el mismo y sin necesidad de resolución judicial, cuando "EL PROVEEDOR" incurra en cualquiera de las causales siguientes:

1. Cuando no entregue la garantía de cumplimiento del contrato, dentro del término de 10 (diez) días naturales posteriores a la firma del mismo.
2. Cuando incurra en falta de veracidad total o parcial respecto a la información proporcionada para la celebración del contrato.
3. Cuando se incumpla, total o parcialmente, con cualesquiera de las obligaciones establecidas en este instrumento jurídico y sus anexos.
4. Cuando se compruebe que "EL PROVEEDOR" haya entregado los bienes con descripciones y características distintas a las pactadas en el presente instrumento jurídico.
5. En caso de que "EL PROVEEDOR" no reponga los bienes que le hayan sido devueltos para canje, por problemas de calidad, defectos o vicios ocultos, de acuerdo a lo estipulado en el presente contrato.
6. Cuando se transmitan total o parcialmente, bajo cualquier título, los derechos y obligaciones pactadas en el presente instrumento jurídico, con excepción de los derechos de cobro, previa autorización de "EL INSTITUTO".
7. Si la autoridad competente declara el concurso mercantil o cualquier situación análoga o equivalente que afecte el patrimonio de "EL PROVEEDOR".
8. En caso de que durante la vigencia del contrato la renovación del Registro Sanitario no resulte favorable por la autoridad sanitaria; o bien se reciba comunicado por parte de la Comisión Federal contra Riesgos Sanitarios (COFEPRIS), en el sentido de que "EL PROVEEDOR" ha sido sancionado o se le ha revocado el Registro Sanitario correspondiente."
9. En el supuesto de que la Comisión Federal de Competencia, de acuerdo a sus facultades, notifique a "EL INSTITUTO" la sanción impuesta a "EL PROVEEDOR", con motivo de la colusión de precios en que hubiese incurrido durante el procedimiento licitatorio, en contravención a lo dispuesto en los artículos 9, de la Ley Federal de Competencia Económica y 34, de la Ley de Adquisiciones, Arrendamientos y Servicios del Sector Público.
10. En el supuesto de que "EL INSTITUTO" detecte que "EL PROVEEDOR" haya entregado con características distintas a las contratadas, se procederá al rechazo de los bienes y en consecuencia "EL INSTITUTO" podrá rescindir administrativamente el contrato.

DÉCIMA SÉPTIMA.- PROCEDIMIENTO DE RESCISIÓN.- Para el caso de rescisión administrativa "LAS PARTES" convienen en someterse al siguiente procedimiento:

- a) Si "EL INSTITUTO" considera que "EL PROVEEDOR" ha incurrido en alguna de las causales de rescisión que se consignan en la Cláusula que antecede, lo hará saber a "EL PROVEEDOR" de forma indubitable por escrito a efecto de que éste exponga lo que a su derecho convenga y aporte, en su caso, las pruebas que estime pertinentes, en un término de 5 (cinco) días hábiles, a partir de la notificación de la comunicación de referencia.

Handwritten signatures and initials, including a large '3' and a signature that appears to be 'JAUF'.



INSTITUTO MEXICANO DEL SEGURO SOCIAL
 ÓRGANO DE OPERACIÓN ADMINISTRATIVA
 DESCONCENTRADA ESTATAL YUCATÁN
 JEFATURA DE SERVICIOS ADMINISTRATIVOS
 COORDINACIÓN DE ABASTECIMIENTO Y EQUIPAMIENTO

LICITACIÓN PÚBLICA INTERNACIONAL BAJO LA
 COBERTURA DE TRATADOS ELECTRÓNICA
 NÚMERO LA-050GYR011-E36-2022
 ADQUISICIÓN DE MATERIAL DE OSTEOSÍNTESIS Y
 ENDOPRÓTESIS, EJERCICIO 2022.

CONTRATO NUMERO A-008-2022

b) Transcurrido el término a que se refiere el párrafo anterior, se resolverá considerando los argumentos y pruebas que hubiere hecho valer.

c) La determinación de dar o no por rescindido administrativamente el contrato, deberá ser debidamente fundada, motivada y comunicada por escrito a **"EL PROVEEDOR"**, dentro de los 15 (quince) días hábiles siguientes, al vencimiento del plazo señalado en el inciso a), de esta Cláusula.

En el supuesto de que se rescinda el contrato, **"EL INSTITUTO"** no aplicará las penas convencionales, ni su contabilización para hacer efectiva la garantía de cumplimiento de este instrumento jurídico.

En caso de que **"EL INSTITUTO"** determine dar por rescindido el presente contrato, se deberá formular un finiquito en el que se hagan constar los pagos que, en su caso, deba efectuar **"EL INSTITUTO"** por concepto de los bienes entregados por **"EL PROVEEDOR"** hasta el momento en que se determine la rescisión administrativa.

Si previamente a la determinación de dar por rescindido el contrato, **"EL PROVEEDOR"** cumple con la entrega de los bienes, el procedimiento iniciado quedará sin efectos, previa aceptación y verificación de **"EL INSTITUTO"** por escrito, de que continúa vigente la necesidad de contar con los bienes adjudicados y aplicando, en su caso, las penas convencionales correspondientes.

"EL INSTITUTO" podrá determinar no dar por rescindido el contrato, cuando durante el procedimiento advierta que dicha rescisión pudiera ocasionar algún daño o afectación a las funciones que tiene encomendadas. En este supuesto, **"EL INSTITUTO"** elaborará un dictamen en el cual justifique que los impactos económicos o de operación que se ocasionarían con la rescisión del contrato resultarían más inconvenientes.

De no darse por rescindido el contrato, **"EL INSTITUTO"** establecerá, de conformidad con **"EL PROVEEDOR"** un nuevo plazo para el cumplimiento de aquellas obligaciones que se hubiesen dejado de cumplir, a efecto de que **"EL PROVEEDOR"** subsane el incumplimiento que hubiere motivado el inicio del procedimiento de rescisión.

Lo anterior, se llevará a cabo a través de un convenio modificatorio en el que se considere lo dispuesto en los dos últimos párrafos del artículo 52 de la Ley de Adquisiciones, Arrendamientos y Servicios del Sector Público.

DÉCIMA OCTAVA.- RELACIÓN LABORAL.- **"EL PROVEEDOR"** se obliga a entregar los bienes objeto del presente contrato, con personal propio y altamente calificado. Este personal estará y continuará bajo la subordinación de **"EL PROVEEDOR"**, con el que tendrá establecida su relación laboral, en los términos del artículo 20 de la Ley Federal del Trabajo. En consecuencia, **"EL PROVEEDOR"** como patrón de los trabajadores que ocupe con motivo de la entrega de los bienes, objeto del presente instrumento jurídico, será el único responsable de las obligaciones establecidas en la Ley Federal del Trabajo, en la Ley del Seguro Social y en la Ley del Instituto del Fondo Nacional de la Vivienda para los Trabajadores, como son el pago de salarios, el pago de las cuotas obrero-patronales al Instituto Mexicano del Seguro Social, el pago de aportaciones al Instituto del Fondo Nacional de la Vivienda para los Trabajadores, la retención y entero del impuesto sobre la Renta, así como el otorgamiento de las prestaciones a que tengan derecho.

"EL INSTITUTO" en ningún momento y bajo ninguna circunstancia, será considerado como patrón sustituto o solidario, ni tendrá ninguna responsabilidad u obligación laboral, ni tampoco se le deberá considerar como intermediario de **"EL PROVEEDOR"**.

Por lo anterior, **"EL PROVEEDOR"** se obliga a eximir y liberar a **"EL INSTITUTO"** de toda responsabilidad jurídica y por lo mismo, **"EL PROVEEDOR"** responderá de todas las demandas que sus trabajadores

Elaboró: JAUF

19/08/22

Órgano de Operación Administrativa Desconcentrado Estatal Yucatán
 Jefe de Servicios Jurídicos
 Departamento Consultivo

La validación jurídica se efectúa sin perjuicio sobre la justificación, procedimiento, términos y condiciones de la contratación, ni del resultado de la investigación de hechos correspondiente, ni se garantiza la exactitud de los datos, ni la veracidad de las declaraciones, económicas y las demás circunstancias que determinan procedimentalmente áreas registrales, físicas y/o contables.

Los apertores validados del presente documento fueron validados por la persona titular de la Jefatura de Servicios Jurídicos, en cumplimiento a lo dispuesto en el artículo 75 de la Ley del Seguro Social, en el marco del Reglamento Interno del Instituto Mexicano del Seguro Social, con base en el artículo 13 de la Ley del Instituto Mexicano del Seguro Social, en materia de registro, se registra bajo el número: 351/03/CONSULTIVO/2022/218

GOBIERNO DE MÉXICO
 IMSS



INSTITUTO MEXICANO DEL SEGURO SOCIAL
 ÓRGANO DE OPERACIÓN ADMINISTRATIVA
 DESCONCENTRADA ESTATAL YUCATÁN
 JEFATURA DE SERVICIOS ADMINISTRATIVOS
 COORDINACIÓN DE ABASTECIMIENTO Y EQUIPAMIENTO

LICITACIÓN PÚBLICA INTERNACIONAL BAJO LA
 COBERTURA DE TRATADOS ELECTRÓNICA
 NÚMERO LA-050GYR0TI-E36-2022
 ADQUISICIÓN DE MATERIAL DE OSTEOSÍNTESIS Y
 ENDOPRÓTESIS, EJERCICIO 2022.

CONTRATO NUMERO A-008-2022

presentasen en su contra o en contra de **"EL INSTITUTO"** en relación con la entrega de los bienes materia de este instrumento jurídico.

En el supuesto caso de que se llegasen a presentar demandas o reclamaciones laborales, de seguridad social, fiscales o de cualquier otro tipo en contra de **"EL INSTITUTO"**, **"EL PROVEEDOR"** se obliga a liberarlo de toda responsabilidad jurídica y a cubrirle cualquier gasto, honorario o erogación que hubiese hecho **"EL INSTITUTO"** con motivo de dar contestación y trámite a dichas demandas. Además, **"EL INSTITUTO"** podrá ejecutar la garantía de cumplimiento que se establece en la Cláusula Décima Primera Inciso B), de este contrato.

DÉCIMA NOVENA.- MODIFICACIONES.- De conformidad con lo establecido en el artículo 52 de la Ley de Adquisiciones, Arrendamientos y Servicios del Sector Público; y artículo 91 de su Reglamento, **"EL INSTITUTO"** podrá celebrar por escrito convenio modificatorio al presente contrato dentro de la vigencia del mismo. Para tal efecto, **"EL PROVEEDOR"** se obliga a presentar, en su caso, la modificación de la garantía, en términos del artículo 103, fracción II, del Reglamento de la Ley de Adquisiciones, Arrendamientos y Servicios del Sector Público.

VIGÉSIMA.- RELACIÓN DE ANEXOS.- Los anexos que se relacionan a continuación son rubricados de conformidad por **"LAS PARTES"** y forman parte integrante del presente contrato.

Anexo Número 1 (uno): Certificado de disponibilidad presupuestal previo con número de solicitud 0000016734-2022, con fecha de validación 16 de marzo de 2022, autorizado por el Titular de la Jefatura de Servicios Administrativos.

Anexo Número 2 (dos): Renglón, descripción, presentación, cantidad mínima, cantidad máxima, precio unitario sin I.V.A., e importes mínimo y máximo.

Anexo Número 3 (tres): Formato de remisión de entrega

Anexo Número 4 (cuatro): Hoja de consumo.

Anexo Número 5 (cinco): Programa calendarizado de mantenimiento preventivo del instrumental.

Anexo Número 6 (seis): Relación del instrumental.

Anexo Número 7 (siete): Escrito manifestando que dejará a disposición de la unidad, aún después de vencida la vigencia del contrato, un equipo de extracción de clavos básico, para el retiro a futuro del sistema de clavos intramedulares especiales y clavos intramedulares generales; y un desarmador específico para el retiro de tornillos corticales o de bloqueo, para el sistema de Placas especiales.

Anexo Número 8 (ocho): Formato de póliza de Fianza

Anexo Número 9 (nueve): Designación de administrador de contrato.

VIGÉSIMA PRIMERA.- LEGISLACIÓN APLICABLE.- "LAS PARTES" se obligan a sujetarse estrictamente para el cumplimiento del presente contrato, a todas y cada una de las cláusulas del mismo, a la convocatoria, a la junta de aclaraciones, al acta de fallo, así como a lo establecido en la Ley de Adquisiciones, Arrendamientos y Servicios del Sector Público, su Reglamento, el Código Civil Federal, el Código Federal de Procedimientos Civiles, la Ley Federal de Procedimiento Administrativo y las disposiciones administrativas aplicables en la materia.

VIGÉSIMA SEGUNDA.- VERIFICACIÓN Y ADMINISTRACIÓN.- Será responsabilidad del servidor público indicado como Administrador del Contrato, en el apartado de declaraciones de **"EL INSTITUTO"** de este instrumento jurídico, administrar y verificar el cumplimiento del presente contrato, de conformidad con lo establecido en el penúltimo y último párrafo del Artículo 84 del Reglamento de la Ley de Adquisiciones, Arrendamientos y Servicios del Sector Público, y numerales 4.17, 4.24.6, 5.3.15 inciso b) y 5.4.13 de las Políticas, Bases y Lineamientos en Materia de Adquisiciones, Arrendamientos y Servicios del Instituto Mexicano del Seguro Social actualizadas al 23 de diciembre del 2021.

Órgano de Operación Administrativa Desconcentrada Estatal Vocalía
 del Área de Servicios Jurídicos
 Departamento Consultivo

La validación jurídica se efectuó sin perjuicio sobre la justificación, procedimiento, términos y condiciones de la contratación, ni del resultado de la investigación de mercado correspondiente, ni se pronunció sobre la procedencia y/o viabilidad de los aspectos técnicos, económicos y las demás circunstancias que determinaron procedimentalmente la adquisición, estas y/o vendidas.

Los aspectos jurídicos del presente documento fueron validados por la persona titular de la Jefatura de Servicios Jurídicos, en cumplimiento a lo dispuesto en el artículo 73 fracción III del Reglamento Interior del Instituto Mexicano del Seguro Social, con base en el dictamen elaborado por el Departamento Consultivo. En consecuencia, se registró bajo el número: JSJD.CONSULTIVO202218

GOBIERNO DE
 MEXICO
 IMSS

Handwritten signatures and initials at the bottom right of the page.



INSTITUTO MEXICANO DEL SEGURO SOCIAL
 ÓRGANO DE OPERACIÓN ADMINISTRATIVA
 DESCONCENTRADA ESTATAL YUCATÁN
 JEFATURA DE SERVICIOS ADMINISTRATIVOS
 COORDINACIÓN DE ABASTECIMIENTO Y EQUIPAMIENTO

LICITACIÓN PÚBLICA INTERNACIONAL BAJO LA
 COBERTURA DE TRATADOS ELECTRÓNICA
 NÚMERO LA-050GYR071-E36-2022
 ADQUISICIÓN DE MATERIAL DE OSTEOSÍNTESIS Y
 ENDOPRÓTESIS, EJERCICIO 2022.

CONTRATO NUMERO A-008-2022

En caso de que se lleve a cabo un relevo institucional temporal o permanente de dicho servidor público, tendrá carácter de Administrador del Contrato la persona que lo sustituya en el cargo o aquel que designe el Área requirente.

VIGÉSIMA TERCERA.- PROCEDIMIENTO DE CONCILIACIÓN.- En cualquier momento durante la vigencia del presente Contrato, **"EL PROVEEDOR"** o **"EL INSTITUTO"** podrán presentar ante el Órgano Interno de Control en **"EL INSTITUTO"**, solicitud de conciliación por desavenencias, derivadas del presente instrumento jurídico, conforme a lo dispuesto por la Ley de Adquisiciones, Arrendamientos y Servicios del Sector Público y su Reglamento.

La solicitud se presentará mediante escrito, el cual contendrá los requisitos contenidos en el Artículo 15 de la Ley Federal de Procedimiento Administrativo, además hará referencia al número de Contrato, al servidor público encargado de su administración, objeto, vigencia y el monto del Contrato, señalando, en su caso, sobre la existencia de convenios modificatorios, debiendo adjuntar copia de los instrumentos consensuales debidamente suscritos.

VIGÉSIMA CUARTA.- JURISDICCIÓN.- Para la interpretación y cumplimiento de este instrumento jurídico, así como para todo aquello que no esté expresamente estipulado en el mismo, **"LAS PARTES"** se someten a la jurisdicción de los Tribunales Federales competentes de la Ciudad de Mérida, Yucatán, renunciando a cualquier otro fuero presente o futuro que por razón de su domicilio les pudiera corresponder.

Previa lectura y debidamente enteradas **"LAS PARTES"** del contenido, alcance y fuerza legal del presente contrato, en virtud de que se ajusta a la expresión de su libre voluntad y que su consentimiento no se encuentra afectado por dolo, error, mala fe ni otros vicios de la voluntad, lo firman y ratifican en todas sus partes, por triplicado en la Ciudad de Mérida, Yucatán, el día **29 de marzo del 2022**.

DE CONFORMIDAD CON EL ARTÍCULO 251 A DE LA LEY DEL SEGURO SOCIAL, ARTÍCULOS 144 FRACCIONES I, XXIII, XXXVI, 155 FRACCIÓN XXXII, EN RELACIÓN CON EL ARTÍCULO 2 FRACCIÓN IV INCISO A) DEL REGLAMENTO INTERIOR DEL INSTITUTO MEXICANO DEL SEGURO SOCIAL; Y NUMERAL 5.3.16 INCISO B) DE LAS POLÍTICAS, BASES Y LINEAMIENTOS EN MATERIA DE ADQUISICIONES, ARRENDAMIENTOS Y SERVICIOS DEL INSTITUTO MEXICANO DEL SEGURO SOCIAL.

"EL INSTITUTO"

DRA. MIRIAM VICTORIA SÁNCHEZ CASTRO
 TITULAR DEL ÓRGANO DE OPERACIÓN
 ADMINISTRATIVA DESCONCENTRADA ESTATAL
 YUCATÁN Y APODERADA LEGAL

DE CONFORMIDAD CON EL NUMERAL 5.4.13 DE LAS POLÍTICAS, BASES Y LINEAMIENTOS EN MATERIA DE ADQUISICIONES, ARRENDAMIENTOS Y SERVICIOS DEL INSTITUTO MEXICANO DEL SEGURO SOCIAL.

"EL PROVEEDOR"

C. JORGE TRUJILLO ZAVALA
 APODERADO LEGAL DE LA EMPRESA
 BOUNES, S.A. DE C.V.

Las firmas que anteceden, forman parte del **Contrato Abierto para la Adquisición de Material de Osteosíntesis y Endoprótesis, para cubrir las necesidades del Órgano de Operación Administrativa Desconcentrada Estatal Yucatán, para el Ejercicio 2022**, celebrado entre el Instituto Mexicano del Seguro Social y la empresa **Bounes, S.A. de C.V.**, de fecha **29 de marzo del 2022**, con un presupuesto mínimo por un importe de **\$2,033,480.17 (Son: Dos millones treinta y tres mil cuatrocientos ochenta pesos 17/100 Moneda Nacional)** más el **Impuesto al Valor Agregado**, y un presupuesto máximo susceptible de ser ejercido por la cantidad de **\$4,843,133.62 (Son: Cuatro millones ochocientos cuarenta y tres mil ciento treinta y tres pesos 62/100 moneda Nacional)** más el **Impuesto al Valor Agregado**, de conformidad con los precios unitarios que se relacionan en el **Anexo Número 2 (dos)** del presente contrato.

Órgano de Operación Administrativa Desconcentrada Estatal Yucatán
 Jefatura de Servicios Jurídicos
 Departamento Consultivo

La validación jurídica se efectúa sin perjuicio sobre la justificación, procedimiento, términos y condiciones de la contratación, ni del resultado de la investigación de diligencias correspondientes, ni de los aspectos económicos y las demás circunstancias que determinen procedencia de áreas requirentes, técnica y/o contable.

Los aspectos jurídicos del presente documento fueron validados por la personal titular de la Jefatura de Servicios Jurídicos, en cumplimiento a lo dispuesto en el artículo 75 del Reglamento Interior del Instituto Mexicano del Seguro Social, con base en el artículo 15 de la Ley Federal de Procedimiento Administrativo, en materia de validación, en cumplimiento de registro bajo el número: 3510/CONSULTIVO/2022/28

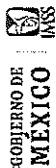



**INSTITUTO MEXICANO DEL SEGURO SOCIAL
ÓRGANO DE OPERACIÓN ADMINISTRATIVA
DESCONCENTRADA ESTATAL YUCATÁN
JEFATURA DE SERVICIOS ADMINISTRATIVOS
COORDINACIÓN DE ABASTECIMIENTO Y EQUIPAMIENTO**

**LICITACIÓN PÚBLICA INTERNACIONAL BAJO LA
COBERTURA DE TRATADOS ELECTRÓNICA
NÚMERO LA-050GYR011-E36-2022
ADQUISICIÓN DE MATERIAL DE OSTEOSÍNTESIS Y
ENDOPRÓTESIS, EJERCICIO 2022.**

CONTRATO NUMERO A-008-2022

DE CONFORMIDAD A LO DISPUESTO EN EL ARTÍCULO 2, FRACCIÓN I DEL REGLAMENTO DE LA LEY DE ADQUISICIONES, ARRENDAMIENTOS Y SERVICIOS DEL SECTOR PÚBLICO.

ÁREA CONTRATANTE

DE CONFORMIDAD A LO DISPUESTO EN EL ARTÍCULO 2, FRACCIÓN I DEL REGLAMENTO DE LA LEY DE ADQUISICIONES, ARRENDAMIENTOS Y SERVICIOS DEL SECTOR PÚBLICO.

ÁREA CONTRATANTE

**LIC. CARLOS GEOVANI MEDINA ROCA
TITULAR DE LA JEFATURA DE SERVICIOS
ADMINISTRATIVOS.**

**LIC. CARLOS AHMED AGUILAR CASTILLEJOS
TITULAR DE LA COORDINACIÓN DE
ABASTECIMIENTO Y EQUIPAMIENTO**

DE CONFORMIDAD CON EL ARTÍCULO 2 FRACCIÓN II DEL REGLAMENTO DE LA LEY DE ADQUISICIONES, ARRENDAMIENTOS Y SERVICIOS DEL SECTOR PÚBLICO.

ÁREA REQUIRENTE

DE CONFORMIDAD CON EL ARTÍCULO 84 PÁRRAFO SÉPTIMO DEL REGLAMENTO DE LA LEY DE ADQUISICIONES, ARRENDAMIENTOS Y SERVICIOS DEL SECTOR PÚBLICO Y NUMERALES 4.17, 4.24.6, 5.3.15 INCISO B) Y 5.4.13 DE LAS POLÍTICAS, BASES Y LINEAMIENTOS EN MATERIA DE ADQUISICIONES, ARRENDAMIENTOS Y SERVICIOS DEL INSTITUTO MEXICANO DEL SEGURO SOCIAL ACTUALIZADAS AL 23 DE DICIEMBRE DEL 2021.

ADMINISTRADORA DEL CONTRATO

**DR. ALONSO JUAN SANSORES RÍO
TITULAR DE LA JEFATURA DE SERVICIOS
DE PRESTACIONES MÉDICAS**

**DRA. FLOR IRENE RODRÍGUEZ MELO
COORDINADORA DE ATENCIÓN Y
PREVENCIÓN A LA SALUD**

Las firmas que anteceden, forman parte del **Contrato Abierto para la Adquisición de Material de Osteosíntesis y Endoprótesis, para cubrir las necesidades del Órgano de Operación Administrativa Desconcentrada Estatal Yucatán, para el Ejercicio 2022**, celebrado entre el Instituto Mexicano del Seguro Social y la empresa **Bounes, S.A. de C.V.**, de fecha **29 de marzo del 2022**, con un presupuesto mínimo por un importe de **\$2,033,480.17 (Son: Dos millones treinta y tres mil cuatrocientos ochenta pesos 17/100 Moneda Nacional)** más el **Impuesto al Valor Agregado**, y un presupuesto máximo susceptible de ser ejercido por la cantidad de **\$4,843,133.62 (Son: Cuatro millones ochocientos cuarenta y tres mil ciento treinta y tres pesos 62/100 moneda Nacional)** más el **Impuesto al Valor Agregado**, de conformidad con los precios unitarios que se relacionan en el **Anexo Número 2 (dos)** del presente contrato.

ANEXO NÚMERO 1 (UNO)

INSTITUTO MEXICANO DEL SEGURO SOCIAL

CERTIFICADO DE DISPONIBILIDAD PRESUPUESTAL PREVIO
CON VALIDACIÓN PRESUPUESTAL EN EL MÓDULO DE CONTROL DE COMPROMISOS



SOLICITUD: 0000016734 - 2022

Dependencia Solicitante: D0033 Delegación Yucatán
ABT Consumo Bienes Abastecimiento
33010010 M OFNAS. ADMINISTRATIVAS DELE

Descripción:

Servicio: Material de Osteosíntesis y En

Fecha Impresión: 16/03/2022 Fecha Validación: 16/03/2022

Total Comprometido (en pesos): \$ 7,000,000.00
Cuenta 42060406 Partida presupuestaria 25401 Materiales, accesorios y suministros médicos

COMPROMETIDO MENSUAL (en miles de pesos)												
ENE	FEB	MAR	ABR	MAY	JUN	JUL	AGO	SEP	OCT	NOV	DIC	
0.0	0.0	0.0	0.0	500.0	500.0	800.0	600.0	1,000.0	1,000.0	1,000.0	1,000.0	1,600.0

Este documento de respaldo presupuestario se emite con base en la revisión efectuada en el Módulo de Control de Compromisos del Sistema Financiero PREI-Millennium, por lo que el monto señalado se encuentra comprometido para dar inicio a las gestiones de adquisición de bienes y servicios previo cumplimiento del marco normativo vigente, siendo responsabilidad del área solicitante el destino y aplicación de los recursos, lo anterior con fundamento en los artículos 35 de la Ley Federal de Presupuesto y Responsabilidad Hacendaria, 25 y 45 fracción III de la Ley de Adquisiciones, Arrendamientos y Servicios del Sector Público, 24 y 46 fracción III de la Ley de Obras Publicas y Servicios Relacionados con las Mismas, 8°, 144 y 148 del Reglamento interior del IMSS y el numeral 7.2.10 de la Norma Presupuestaria del IMSS.

CERTIFICADO PREVIO

CONTRATO PREI _____
CONTRATO IMSS _____

IMPORTE : \$ 7,000,000.00
SIETE MILLONES PESOS 00/100 MN

LIC CARLOS GIOVANI MEDINA ROCA

Autorizó
JEFE DE SERVICIOS ADMINISTRATIVOS

SIN TEXTO



INSTITUTO MEXICANO DEL SEGURO SOCIAL
ÓRGANO DE OPERACIÓN ADMINISTRATIVA
DESCONCENTRADA ESTATAL YUCATÁN
JEFATURA DE SERVICIOS ADMINISTRATIVOS
COORDINACIÓN DE ABASTECIMIENTO Y EQUIPAMIENTO

LICITACIÓN PÚBLICA INTERNACIONAL BAJO LA
COBERTURA DE TRATADOS ELECTRÓNICA
NÚMERO LA-050GYR011-E36-2022
ADQUISICIÓN DE MATERIAL DE
OSTEOSÍNTESIS Y ENDOPRÓTESIS
EJERCICIO 2022.

CONTRATO NUMERO A-008-2022

ANEXO NÚMERO 2 (DOS)

PROVEEDOR: BOUNES, S.A. DE C.V.

R.F.C.: BOU-161107-479

No PROVEEDOR IMSS: 00142646

FALLO: 15 DE MARZO DEL 2022

FIRMA: 29 DE MARZO DEL 2022

VIGENCIA: 16 DE MARZO AL 31 DE DICIEMBRE DEL 2022

SISTEMA	CLAVE	DESCRIPCIÓN	PRESENTACIÓN	PROCEDENCIA	MARCA Y/O FABRICANTE	CANTIDAD		PRECIO UNITARIO SIN IVA	IMPORTE TOTAL SIN I.V.A.	
						MIN	MAX		MIN	MAX
SISTEMA 1	060.211.1718	060.211.1718 Clavo intramedular para cadera, de acero inoxidable o aleación de titanio, de 10.0 mm a 12.0 mm diámetro distal, de 9.0 mm a 17.0 mm diámetro proximal por 200.0 mm a 380.0 mm de longitud con uno o dos tornillos deslizantes compatibles con el clavo, con angulación de 125 grados a 135 grados, derecho e izquierdo, con orificios para bloqueo distal. Incluye medidas intermedias entre las especificadas. La selección del material estará a cargo de las unidades de atención, de acuerdo a sus necesidades. Pieza.	PIEZA	MEXICO	ARZZT	4	8	\$1.00	\$4.00	\$8.00
SISTEMA 1	060.211.3474	060.211.3474 Tornillo de cierre para el clavo femoral proximal. Para los sistemas que lo requieran. Diámetro distal: 10.0 mm. Pieza.	PIEZA	No lo Requiere el Sistema	No lo Requiere el Sistema	No lo Requiere el Sistema	No lo Requiere el Sistema	No lo Requiere el Sistema	No lo Requiere el Sistema	No lo Requiere el Sistema
SISTEMA 1	060.899.3846	060.899.3846 Tornillo de bloqueo distal para el clavo intramedular de cadera. Longitud de 35.0 mm a 75.0 mm. Incluye medidas intermedias entre las especificadas. Pieza.	PIEZA	MEXICO	ARZZT	6	14	\$4,000.00	\$24,000.00	\$56,000.00
SISTEMA 1	060.211.3797	060.211.3797 Clavos intramedulares para fémur. Retrógradados y/o anterógradados bloqueados, sólidos o canulados, de acero inoxidable al alto nitrógeno o aleación de titanio. Diámetro distal, de 11.0 mm a 15.0 mm. Longitud de 160.0 mm a 480.0 mm. Incluye medidas intermedias entre las especificadas. La selección del material estará a cargo de las unidades de atención, de acuerdo a sus necesidades. Pieza.	PIEZA	MEXICO	ARZZT	2	4	\$1,000.00	\$2,000.00	\$4,000.00
SISTEMA 1	060.211.3722	060.211.3722 Clavos intramedulares para fémur. Retrógradados y/o anterógradados, bloqueados, sólidos o canulados, de acero inoxidable al alto nitrógeno o aleación de titanio. Diámetro distal, de 9.0 mm a 10.0 mm. Longitud de 160.0 mm a 480.0 mm. Incluye medidas intermedias entre las especificadas. La selección del material estará a cargo de las	PIEZA	MEXICO	ARZZT	2	4	\$3,000.00	\$6,000.00	\$12,000.00

SISTEMA	CLAVE	DESCRIPCIÓN	PRESEN TACIÓN	PROCEDENCIA	MARCA Y/O FABRICANTE	CANTIDAD		PRECIO UNITARIO SIN IVA	IMPORTE TOTAL SIN I.V.A.	
						MIN	MAX		MIN	MAX
		unidades de atención, de acuerdo a sus necesidades. Pieza.								
SISTEMA 1	060.703.2141	060.703.2141 Pernos o tornillos roscados y/u hoja en espiral para el clavo intramedular retrógrado y/o anterógrado, bloqueado, sólido o canulado, de acero inoxidable al alto nitrógeno o aleación de titanio. Longitud de 26.0 mm a 100.0 mm. Incluye medidas intermedias entre las especificadas. La selección del material estará a cargo de las unidades de atención, de acuerdo a sus necesidades. Pieza.	PIEZA	MEXICO	ARZZT	2	5	\$4,000.00	\$8,000.00	\$20,000.00
SISTEMA 1	060.898.2641	060.898.2641 Tornillo de cierre para clavo intramedular retrógrado y/o anterógrado bloqueado, sólido o canulado. Pieza.	PIEZA	MEXICO	ARZZT	4	10	\$1.00	\$4.00	\$10.00
SISTEMA 1	060.211.3862	060.211.3862 Clavos para artrodesis de tobillo, de 10.0 mm a 13.0 mm de diámetro. De acero inoxidable al alto nitrógeno. Longitud de 150.0 mm a 210.0 mm. Incluye medidas intermedias entre las especificadas. Pieza.	PIEZA	MEXICO	ARZZT	1	2	\$1.00	\$1.00	\$2.00
SISTEMA 1	060.703.2133	060.703.2133 Perno roscado de fijación, para clavo intramedular sólido o canulado para artrodesis de tobillo. Pieza.	PIEZA	MEXICO	ARZZT	4	8	\$1.00	\$4.00	\$8.00
SISTEMA 1	060.898.2658	060.898.2658 Tornillo de bloqueo para clavo intramedular sólido o canulado, para artrodesis de tobillo. De acero inoxidable al alto nitrógeno. Longitud de 20.0 mm a 60.0 mm. Incluye medidas intermedias entre las especificadas. Pieza.	PIEZA	MEXICO	ARZZT	1	2	\$1.00	\$1.00	\$2.00
									SUBTOTAL	\$92,030.00
SISTEMA 2	060.211.2575	060.211.2575 Clavos intramedulares para fémur. Canulados, bloqueados, de acero inoxidable al alto nitrógeno o aleación de titanio, con guía externa de localización de orificios. Diámetro de 10.0 mm a 12.0 mm, longitud de 280.0 mm a 440.0 mm. Incluye medidas intermedias entre las especificadas. La selección del material estará a cargo de las unidades de atención, de acuerdo a sus necesidades. Pieza.	PIEZA	MEXICO	ARZZT	6	14	\$2,000.00	\$12,000.00	\$28,000.00
SISTEMA 2	060.483.0554	060.483.0554 Dispositivo de fijación a la cabeza del clavo sólido o canulado no fresado, para fémur. Longitud de 60.0 mm a 130.0 mm. Incluye medidas intermedias entre las especificadas. Para los sistemas que lo requieran. Pieza.	PIEZA	No lo Requiere el Sistema	No lo Requiere el Sistema	No lo Requiere el Sistema	No lo Requiere el Sistema	No lo Requiere el Sistema	No lo Requiere el Sistema	No lo Requiere el Sistema
SISTEMA 2	060.703.1135	060.703.1135 Perno o tornillo roscado para bloqueo distal, del clavo sólido o canulado no fresado para fémur. Longitud de 26.0 mm a 100.0 mm. Incluye medidas intermedias entre las especificadas. Pieza.	PIEZA	MEXICO	ARZZT	30	70	\$4,000.00	\$120,000.00	\$280,000.00
SISTEMA 2	060.898.0769	060.898.0769 Tornillo de cierre para casquillo de bloqueo para los clavos que lo requieran. Prolongación: 0 mm a 20 mm. Pieza.	PIEZA	No lo Requiere el Sistema	No lo Requiere el Sistema	No lo Requiere el Sistema	No lo Requiere el Sistema	No lo Requiere el Sistema	No lo Requiere el Sistema	No lo Requiere el Sistema
SISTEMA 2	060.898.0850	060.898.0850 Tornillo para bloqueo proximal	PIEZA	No lo Requiere el Sistema	No lo Requiere el Sistema	No lo Requiere el Sistema	No lo Requiere el Sistema	No lo Requiere el Sistema	No lo Requiere el Sistema	No lo Requiere el Sistema

SISTEMA	CLAVE	DESCRIPCIÓN	PRESENTACIÓN	PROCEDENCIA	MARCA Y/O FABRICANTE	CANTIDAD		PRECIO UNITARIO SIN IVA	IMPORTE TOTAL SIN I.V.A.	
						MIN	MAX		MIN	MAX
		autorroscante. Longitud de 70.0 mm a 100.0 mm. Incluye medidas intermedias entre las especificadas. Para los sistemas que lo requieran. Pieza.			Sistema	el Sistema	el Sistema	Sistema	Sistema	Sistema
SISTEMA 2	060.211.2708	060.211.2708 Clavo intramedular para tibia. Sólido o canulado no fresado bloqueado, en acero inoxidable al alto nitrógeno o en aleación de titanio, con guía externa de localización de los orificios. Diámetro de 8.0 mm y 9.0 mm, longitud de 255.0 mm a 465.0 mm. Incluye medidas intermedias entre las especificadas. La selección del material estará a cargo de las unidades de atención, de acuerdo a sus necesidades. Pieza.	PIEZA	MEXICO	ARZZT	20	50	\$1,800.00	\$36,000.00	\$90,000.00
SISTEMA 2	060.703.1341	060.703.1341 Perno roscado de bloqueo para clavo sólido o canulado no fresado bloqueado, de tibia, en acero inoxidable al alto nitrógeno o aleación de titanio. Longitud de 18.0 mm a 80.0 mm. Incluye medidas intermedias entre las especificadas. La selección del material estará a cargo de las unidades de atención, de acuerdo a sus necesidades. Pieza.	PIEZA	MEXICO	ARZZT	80	200	\$1.00	\$80.00	\$200.00
SISTEMA 2	060.211.3037	060.211.3037 Clavo intramedular para húmero. En titanio o aleación de titanio, sólido o canulado, con posibilidad de bloqueo proximal y distal, con o sin regleta para localización de orificios, con o sin orificio de compresión. Diámetro de 6.7 mm a 10.0 mm, longitud de 150.0 mm a 325.0 mm. Incluye medidas intermedias entre las especificadas. La selección de medidas y materiales será determinada por las unidades de atención de salud, de acuerdo a sus necesidades. Pieza.	PIEZA	MEXICO	ARZZT	8	20	\$2,000.00	\$16,000.00	\$40,000.00
SISTEMA 2	060.898.0942	060.898.0942 Tornillo de cierre para clavo humeral sólido o canulado, en titanio o aleación de titanio. Además, dimensiones intermedias o equivalentes entre las especificadas. Para los sistemas que lo requieran. Prolongación: 0 mm a 15.0 mm. Pieza.	PIEZA	No lo Requiere el Sistema	No lo Requiere el Sistema	No lo Requiere el Sistema	No lo Requiere el Sistema	No lo Requiere el Sistema	No lo Requiere el Sistema	No lo Requiere el Sistema
									SUBTOTAL	\$438,200.00
SISTEMA 7	060.725.9835	060.725.9835 Placa para calcáneo; de acero inoxidable o titanio de 1.0 mm a 1.3 mm de espesor para tornillos de 3.5 mm y 4.0 mm de diámetro. Además, comprende dimensiones intermedias entre las especificadas. Longitud de 60.0 y 70.0 mm. Pieza.	PIEZA	MEXICO	ARZZT	2	5	\$1,400.00	\$2,800.00	\$7,000.00
SISTEMA 7	060.425.2932	060.425.2932 Placa clavicular con gancho. Número de orificios: de 6 a 9, derecha o izquierda. Incluye medidas intermedias entre las especificadas. Pieza.	PIEZA	MEXICO	ARZZT	2	4	\$1,000.00	\$2,000.00	\$4,000.00
SISTEMA 7	060.722.0597	060.722.0597 Placa volar en aleación de titanio o acero 316 L de ángulo recto u oblicuo. Izquierda o derecha. Con o sin bloqueo a la placa. Las instituciones seleccionarán por tamaño o por número de	PIEZA	MEXICO	ARZZT	32	80	\$1,000.00	\$32,000.00	\$80,000.00

SISTEMA	CLAVE	DESCRIPCIÓN	PRESEN TACIÓN	PROCEDENCIA	MARCA Y/O FABRICANTE	CANTIDAD		PRECIO UNITARIO SIN IVA	IMPORTE TOTAL SIN I.V.A.	
						MIN	MAX		MIN	MAX
		orificios. Pieza								
SISTEMA 7	060.898.3177	060.898.3177 Tornillos corticales en aleación de titanio o de acero 316 L, de 2.0 mm a 3.5 mm de diámetro, con o sin atornillamiento a la placa. Longitud de 10.0 mm a 30.0 mm. Incluye medidas intermedias entre las especificadas. Pieza.	PIEZA	MEXICO	ARZZT	40	100	\$2,800.00	\$112,000.00	\$280,000.00
SISTEMA 7	060.898.3185	060.898.3185 Tornillos corticales en aleación de titanio o acero 316 L de 2.0 mm a 3.5 mm de diámetro, con o sin atornillamiento a la placa, completamente roscados. Longitud de 10.0 mm a 30.0 mm. Incluye medidas intermedias entre las especificadas. Pieza.	PIEZA	MEXICO	ARZZT	40	100	\$1.00	\$40.00	\$100.00
SISTEMA 7	060.898.3193	060.898.3193 Tornillos corticales en aleación de titanio o acero 316 L de 2.0 mm a 3.5 mm de diámetro, con o sin atornillamiento a la placa, parcialmente roscados. Longitud de 10.0 mm a 30.0 mm. Incluye medidas intermedias entre las especificadas. Pieza.	PIEZA	MEXICO	ARZZT	40	100	\$1.00	\$40.00	\$100.00
SISTEMA 7	060.898.3219	060.898.3219 Tornillos corticales o pernos en aleación de titanio o de acero 316 L de 2.0 mm a 2.7 mm de diámetro, con atornillamiento a la placa, con o sin micro rosca. Longitud de 10.0 mm a 30.0 mm. Incluye medidas intermedias entre las especificadas. Pieza.	PIEZA	MEXICO	ARZZT	40	100	\$1.00	\$40.00	\$100.00
SISTEMA 7	060.722.0662	060.722.0662 Sistema placa bloqueada para fémur distal y tibia proximal lateral. Mínima invasión. Placa bloqueada para fémur distal, de aleación de titanio, izquierda o derecha. Agujeros 5 a 13. Longitud de 156.0 mm a 316.0 mm. Incluye medidas intermedias entre las especificadas. Pieza.	PIEZA	MEXICO	ARZZT	8	18	\$2,000.00	\$16,000.00	\$36,000.00
SISTEMA 7	060.722.0670	060.722.0670 Placa bloqueada para tibia proximal, de aleación de titanio, izquierda o derecha. Agujeros 5 a 13. Longitud de 141.0 mm a 301.0 mm. Incluye medidas intermedias entre las especificadas. Pieza.	PIEZA	MEXICO	ARZZT	8	18	\$1,000.00	\$8,000.00	\$18,000.00
SISTEMA 7	060.898.3227	060.898.3227 Tornillo de bloqueo de 5.0 mm, de aleación de titanio, autoperforante, para placa bloqueada. Longitud de 18.0 mm a 85.0 mm. Incluye medidas intermedias entre las especificadas. Pieza.	PIEZA	MEXICO	ARZZT	28	70	\$1,500.00	\$42,000.00	\$105,000.00
SISTEMA 7	060.898.3235	060.898.3235 Tornillo de bloqueo periprotésico de 5.0 mm, de aleación de titanio. Longitud de 14.0 mm y 18.0 mm. Pieza.	PIEZA	MEXICO	ARZZT	28	70	\$1.00	\$28.00	\$70.00
SISTEMA 7	060.898.3243	060.898.3243 Tornillo de bloqueo de 5.0 mm, de aleación de titanio. Roscante. Longitud de 14.0 mm a 90.0 mm. Incluye medidas intermedias entre las especificadas. Pieza.	PIEZA	MEXICO	ARZZT	28	70	\$1.00	\$28.00	\$70.00
SISTEMA 7	060.425.3146	060.425.3146 Placa para tibia distal, derecha o izquierda. Número de orificios: de 7 a 14. Incluye medidas intermedias entre las especificadas. Pieza.	PIEZA	MEXICO	ARZZT	25	60	\$800.00	\$20,000.00	\$48,000.00
SISTEMA	060.425.3146	060.425.3146 Placa para tibia	PIEZA	MEXICO	ARZZT	20	50	\$2,000.00	\$40,000.00	\$100,000.00
									SUBTOTAL	\$578,440.00

SISTEMA	CLAVE	DESCRIPCIÓN	PRESENTACIÓN	PROCEDENCIA	MARCA Y/O FABRICANTE	CANTIDAD		PRECIO UNITARIO SIN IVA	IMPORTE TOTAL SIN I.V.A.	
						MIN	MAX		MIN	MAX
8		distal, derecha o izquierda. Número de orificios: de 7 a 14. Incluye medidas intermedias entre las especificadas. Pieza.								
SISTEMA 8	060.725.5130	060.725.5130 Placas anguladas a 95 grados con orificios de compresión dinámica, para tornillos de 4.5 mm y 6.5 mm de diámetro condílea. Número de orificios: 5. Longitud de la hoja: de 50.0 mm a 80.0 mm. Incluye medidas intermedias entre las especificadas. Pieza.	PIEZA	MEXICO	SCECLE	6	15	\$1.00	\$6.00	\$15.00
SISTEMA 8	060.725.5148	Placas anguladas a 95 grados con orificios de compresión dinámica, para tornillos de 4.5 mm y 6.5 mm de diámetro condílea. Número de orificios: de 7 a 12. Longitud de la hoja: de 50.0 mm a 80.0 mm. Incluye medidas intermedias entre las especificadas. Pieza.	PIEZA	MEXICO	SCECLE	6	15	\$1.00	\$6.00	\$15.00
SISTEMA 8	060.725.9421	060.725.9421 Placa angulada a 130 grados. Número de orificios: 4. Longitud de la hoja: de 50.0 mm a 110.0 mm. Incluye medidas intermedias entre las especificadas. Pieza.	PIEZA	MEXICO	SCECLE	16	40	\$1.00	\$16.00	\$40.00
SISTEMA 8	060.725.0420	Placas anguladas a 130 grados con orificios de compresión dinámica, para tornillos de 4.5 y 6.5 mm de diámetro. Número de orificios: 6. Longitud: de 50.0 a 90.0 mm. Incluye medidas intermedias entre las especificadas. Pieza.	PIEZA	MEXICO	SCECLE	6	15	\$1.00	\$6.00	\$15.00
SISTEMA 8	060.725.0560	Placas anguladas a 130 grados con orificios de compresión dinámica, para tornillos de 4.5 y 6.5 mm de diámetro. Número de orificios: 9. Longitud: de 70.0 mm a 90.0 mm. Incluye medidas intermedias entre las especificadas. Pieza.	PIEZA	MEXICO	SCECLE	4	8	\$1.00	\$4.00	\$8.00
SISTEMA 8	060.725.0594	060.725.0594 Placas anguladas a 130 grados con orificios de compresión dinámica, para tornillos de 4.5 y 6.5 mm de diámetro. Número de orificios: 12. Longitud: de 80.0 mm a 100.0 mm. Incluye medidas intermedias entre las especificadas. Pieza.	PIEZA	MEXICO	SCECLE	4	8	\$1.00	\$4.00	\$8.00
SISTEMA 8	060.725.1485	060.725.1485 Placas en "T", para tornillos de 4.5 mm y 6.5 mm de diámetro. Orificios en el vástago: de 3 a 8. Incluye medidas intermedias entre las especificadas. Pieza.	PIEZA	MEXICO	ARZZT	12	30	\$1,200.00	\$14,400.00	\$36,000.00
SISTEMA 8	060.725.2723	060.725.2723 Placas rectas anchas, con orificios de compresión dinámica para tornillos de 4.5 mm y 6.5 mm de diámetro y orificios intermedios entre los especificados. Número de orificios: de 6 a 16. Incluye medidas intermedias entre las especificadas. Pieza.	PIEZA	MEXICO	SCECLE	4	10	\$2,500.00	\$10,000.00	\$25,000.00
SISTEMA 8	060.725.2988	060.725.2988 Placas rectas angostas con orificios de compresión dinámica para tornillos de 4.5 mm y 6.5 mm de diámetro. Número de orificios: de 2 a 18. Incluye medidas intermedias entre las especificadas. Pieza.	PIEZA	MEXICO	SCECLE	8	20	\$2,000.00	\$16,000.00	\$40,000.00
SISTEMA 8	060.725.9934	060.725.9934 Placas de sostén, lateral para tibia, para tornillos de 4.5 mm y 6.5 mm de diámetro y orificios intermedios entre los especificados. Número de orificios: de 4 a 12.	PIEZA	MEXICO	ARZZT	19	47	\$2,000.00	\$38,000.00	\$94,000.00

SISTEMA	CLAVE	DESCRIPCIÓN	PRESEN TACIÓN	PROCEDENCIA	MARCA Y/O FABRICANTE	CANTIDAD		PRECIO UNITARIO SIN IVA	IMPORTE TOTAL SIN I.V.A.	
						MIN	MAX		MIN	MAX
		derecha o izquierda. Incluye medidas intermedias entre las especificadas. Pieza.								
SISTEMA 8	060.725.1543	060.725.1543 Placas de sostén, en "T" doble angulación para tornillos de 4.5 mm y 6.5 mm de diámetro. Orificios en el vástago: de 4 a 6. Incluye medidas intermedias entre las especificadas. Pieza.	PIEZA	MEXICO	ARZT	3	6	\$2,000.00	\$6,000.00	\$12,000.00
SISTEMA 8	060.725.1642	060.725.1642 Placas rectas, con orificios de compresión dinámica para tornillos de 3.5 y 4.0 mm de diámetro. Número de orificios: de 2 a 12. Incluye medidas intermedias entre las especificadas. Pieza.	PIEZA	MEXICO	SCECLE	36	90	\$2,000.00	\$72,000.00	\$180,000.00
SISTEMA 8	060.725.1741	060.725.1741 Placas rectas semitubular de 1/3 de tubo. Número de orificios: de 2 a 12. Incluye medidas intermedias entre las especificadas. Pieza.	PIEZA	MEXICO	ARZT	100	250	\$500.00	\$50,000.00	\$125,000.00
SISTEMA 8	060.725.1873	060.725.1873 Placas en "T", ángulo recto, para tornillos de 3.5 mm y 4.0 mm de diámetro con 3 orificios en la cabeza y de 3 a 6 orificios en el vástago. Incluye medidas intermedias entre las especificadas. Pieza.	PIEZA	MEXICO	ARZT	32	80	\$800.00	\$25,600.00	\$64,000.00
SISTEMA 8	060.725.1923	060.725.1923 Placas en "T", ángulo oblicuo, para tornillos de 3.5 mm y 4.5 mm de diámetro con 3 orificios en la cabeza y orificios en el vástago: de 3 a 5. Incluye medidas intermedias entre las especificadas. Pieza.	PIEZA	MEXICO	ARZT	32	80	\$2,000.00	\$64,000.00	\$160,000.00
SISTEMA 8	060.725.2061	060.725.2061 Placas para reconstrucción, rectas moldeables, en 3 planos para tornillos de 3.5 mm y 4.5 mm de diámetro. Número de orificios: de 5 a 22. Incluye medidas intermedias entre las especificadas. Pieza.	PIEZA	MEXICO	SCECLE	28	70	\$1,500.00	\$42,000.00	\$105,000.00
SISTEMA 8	060.725.7151	060.725.7151 Placas para reconstrucción arqueada, para tornillos de 3.5 mm y 4.5 mm de diámetro y orificios intermedios entre los especificados. Número de orificios: de 6 a 18. Incluye medidas intermedias entre las especificadas. Pieza.	PIEZA	MEXICO	ARZT	12	30	\$2,000.00	\$24,000.00	\$60,000.00
SISTEMA 8	060.725.1428	060.725.1428 Placas condílea de sostén, con orificios de compresión dinámica. Además, comprende dimensiones intermedias entre las especificadas. Número de orificios: de 7 a 21, derecha o izquierda. Incluye medidas intermedias entre las especificadas. Pieza.	PIEZA	MEXICO	ARZT	5	12	\$2,500.00	\$12,500.00	\$30,000.00
SISTEMA 8	060.725.5338	060.725.5338 Placas para tornillo dinámico de cadera a 135 grados. Cilindro estándar. Número de orificios: de 4 a 12. Incluye medidas intermedias entre las especificadas. Pieza.	PIEZA	MEXICO	ARZT	10	25	\$5,000.00	\$50,000.00	\$125,000.00
SISTEMA 8	060.725.6609	060.725.6609 Placas para tornillo dinámico de cadera y cóndilos. Placas para tornillo dinámico de cadera a 135 grados. Cilindro corto. Número de orificios: de 4 a 6. Incluye medidas intermedias entre las especificadas. Pieza.	PIEZA	MEXICO	ARZT	74	185	\$1.00	\$74.00	\$185.00
SISTEMA 8	060.725.6633	060.725.6633 Placas para tornillo dinámico de cóndilo a 95 grados. Cilindro corto. Número de orificios: de 6 a 12. Incluye medidas intermedias	PIEZA	MEXICO	ARZT	14	33	\$2,500.00	\$35,000.00	\$82,500.00

SISTEMA	CLAVE	DESCRIPCIÓN	PRESENTACIÓN	PROCEDENCIA	MARCA Y/O FABRICANTE	CANTIDAD		PRECIO UNITARIO SIN IVA	IMPORTE TOTAL SIN I.V.A.	
						MIN	MAX		MIN	MAX
		entre las especificadas. Pieza.								
SISTEMA 8	060.899.0818	060.899.0818 Tornillo de compresión, para tornillo de tracción. Longitud de 30 mm a 45 mm. Incluye medidas intermedias entre las especificadas. Pieza.	PIEZA	MEXICO	ARZZT	57	141	\$1.00	\$57.00	\$141.00
SISTEMA 8	060.899.1428	060.899.1428 Tornillos deslizantes o de tracción, para placas de cadera y cóndilos. Longitud de 50.0 mm a 135.0 mm. Incluye medidas intermedias entre las especificadas. Pieza.	PIEZA	MEXICO	ARZZT	36	90	\$1,500.00	\$54,000.00	\$135,000.00
SISTEMA 8	060.798.0026	060.798.0026 Rondanas o arandelas, metálicas o no metálicas de: 13.0 mm de diámetro, para tornillos de 6.5 mm. Pieza	PIEZA	MEXICO	ARZZT	48	120	\$1.00	\$48.00	\$120.00
SISTEMA 8	060.798.0067	060.798.0067 Rondanas o arandelas, para reinserción de ligamentos, dentadas no metálicas. 13.5 mm de diámetro y orificio de 6.0 mm para tornillos de 6.5 mm. Pieza.	PIEZA	FRANCIA	ORTHOMED	14	35	\$1.00	\$14.00	\$35.00
SISTEMA 8	060.798.0208	060.798.0208 Rondanas o arandelas, metálicas o no metálicas de: 7.0 mm de diámetro, para tornillos de 4.0 mm. Pieza	PIEZA	MEXICO	ARZZT	14	35	\$1.00	\$14.00	\$35.00
SISTEMA 8	060.899.0479	060.899.0479 Tornillos canulado para hueso esponjoso, de 7.0 mm de diámetro, con rosca de 32 mm. Longitud de 45.0 mm a 130.0 mm. Incluye medidas intermedias entre las especificadas. Pieza.	PIEZA	MEXICO	ARZZT	12	30	\$2,500.00	\$30,000.00	\$75,000.00
SISTEMA 8	060.898.0017	060.898.0017 Tornillo canulado de 3.5 mm de diámetro. Longitud de 10.0 mm a 50.0 mm. Incluye medidas intermedias entre las especificadas. Pieza.	PIEZA	MEXICO	ARZZT	12	30	\$2,500.00	\$30,000.00	\$75,000.00
SISTEMA 8	060.899.0305	060.899.0305 Tornillos para hueso cortical, de 3.5 mm de diámetro. Longitud: de 10.0 mm a 110.0 mm. Incluye medidas intermedias entre las especificadas. Pieza.	PIEZA	MEXICO	ARZZT	1200	2789	\$80.00	\$96,000.00	\$223,120.00
SISTEMA 8	060.899.0370	060.899.0370 Tornillos para hueso esponjoso, con cabeza esferoidal, diámetro de la rosca 4.0 mm. Longitud: de 10.0 mm a 60.0 mm. Incluye medidas intermedias entre las especificadas. Pieza.	PIEZA	MEXICO	ARZZT	802	2001	\$100.00	\$80,200.00	\$200,100.00
SISTEMA 8	060.899.0982	060.899.0982 Tornillos para hueso esponjoso, con diámetro de 6.5 mm, con cabeza esferoidal y rosca de 32 mm de longitud. Longitud: de 45.0 mm a 110.0 mm. Incluye medidas intermedias entre las especificadas. Pieza.	PIEZA	MEXICO	ARZZT	200	500	\$120.00	\$24,000.00	\$60,000.00
SISTEMA 8	060.899.1030	060.899.1030 Tornillos para hueso esponjoso, de 6.5 mm de diámetro, con rosca en toda su longitud. Longitud: de 25.0 mm a 110.0 mm. Incluye medidas intermedias entre las especificadas. Pieza.	PIEZA	MEXICO	ARZZT	200	500	\$1.00	\$200.00	\$500.00
SISTEMA 8	060.899.1808	060.899.1808 Tornillos para hueso cortical, de 4.5 mm de diámetro. Longitud: de 14.0 mm a 94.0 mm. Incluye medidas intermedias entre las especificadas. Pieza.	PIEZA	MEXICO	ARZZT	360	900	\$80.00	\$28,800.00	\$72,000.00
SISTEMA 8	060.899.3291	060.899.3291 Tornillos para hueso esponjoso, con cabeza esferoidal, de 4.0 mm de diámetro. Rosca completa. Longitud: de 10.0 mm a 60.0	PIEZA	MEXICO	ARZZT	720	1800	\$1.00	\$720.00	\$1,800.00

SISTEMA	CLAVE	DESCRIPCIÓN	PRESEN TACIÓN	PROCEDENCIA	MARCA Y/O FABRICANTE	CANTIDAD		PRECIO UNITARIO SIN IVA	IMPORTE TOTAL SIN I.V.A.	
						MIN	MAX		MIN	MAX
		mm. Incluye medidas intermedias entre las especificadas. Pieza.								
SISTEMA 8	060.899.2673	060.899.2673 Tornillos para hueso esponjoso, con diámetro de 6.5 mm, con cabeza esferoidal y rosca de 16 mm. Longitud: de 30.0 mm a 110.0 mm. Incluye medidas intermedias entre las especificadas. Pieza.	PIEZA	MEXICO	ARZZT	640	1600	\$1.00	\$640.00	\$1,600.00
SISTEMA 8	060.746.7131	060.746.7131 Componentes femorales. Vástago curvo o recto para hemiartroplastia, de 105 mm a 120 mm de longitud. Diámetro de la cabeza: de 38.0 mm a 54.0 mm. Incluye medidas intermedias entre las especificadas. Pieza.	PIEZA	MEXICO	ARZZT	50	110	\$3,000.00	\$150,000.00	\$330,000.00
SISTEMA 8	060.046.0315	060.046.0315 Alambre para osteosíntesis blando, en rollo de 10 m. Diámetro de 1.0 a 1.25 mm. Incluye medidas intermedias entre las especificadas. Pieza.	PIEZA	MEXICO	ARZZT	9	22	\$3,500.00	\$31,500.00	\$77,000.00
SISTEMA 8	060.210.7757	060.210.7757 Clavo para hueso, de punta triangular, no roscado, tipo steinmann, en aleación de titanio o acero inoxidable. Diámetro de 3.5 mm a 5.0 mm. Longitud de 250 mm. Incluye medidas intermedias entre las especificadas. La selección del material estará a cargo de las unidades de atención, de acuerdo a sus necesidades. Pieza.	PIEZA	MEXICO	ARZZT	64	160	\$1.00	\$64.00	\$160.00
SISTEMA 8	060.046.1321	060.046.1321 Agujas para hueso, tipo kirschner, no roscado con punta de trocar. Diámetro de 1.0 mm a 3.0 mm longitud de 100.0 mm a 450 mm. Incluye medidas intermedias entre las especificadas. Pieza.	PIEZA	MEXICO	ARZZT	840	2100	\$50.00	\$42,000.00	\$105,000.00
SISTEMA 8	060.463.1721	060.463.1721 Aguja guía para tornillo canulado chico, con rosca en la punta. Además, comprende dimensiones intermedias entre las especificadas. Diámetro: 1.25 mm. Longitud: 150 mm. Tamaño: Chico. Pieza.	PIEZA	MEXICO	ARZZT	12	30	\$1.00	\$12.00	\$30.00
SISTEMA 8	060.463.1713	060.463.1713 Aguja guía para tornillo canulado chico, con rosca en la punta. Además, comprende dimensiones intermedias entre las especificadas. Diámetro: 2.0 mm. Longitud: 230 mm. Tamaño: Grande. Pieza.	PIEZA	MEXICO	ARZZT	16	40	\$1.00	\$16.00	\$40.00
SISTEMA 8	060.463.1846	060.463.1846 Aguja para tornillo canulado mediano. Con rosca en la punta de 1.6 mm de diámetro. Además, comprende dimensiones intermedias entre las especificadas. Pieza.	PIEZA	MEXICO	ARZZT	8	20	\$1.00	\$8.00	\$20.00
SISTEMA 8	060.463.1705	060.463.1705 Aguja guía para tornillo dinámico de cadera y cóndilos. Con rosca en la punta, de 2.5 mm de diámetro y 230 mm de longitud. Además, comprende dimensiones intermedias entre las especificadas. Pieza.	PIEZA	MEXICO	ARZZT	5	12	\$2,500.00	\$12,500.00	\$30,000.00
SISTEMA 8	060.139.0172	060.139.0172 Broca para acoplamiento rápido. Diámetro de 0.7 mm a 3.2 mm, longitud de 44.5 mm a 195.0 mm y filo de 3.0 mm a 170 mm. Incluye medidas intermedias entre las especificadas. Pieza.	PIEZA	MEXICO	ARZZT	12	30	\$1.00	\$12.00	\$30.00
SISTEMA	060.139.1766	060.139.1766 Broca para	PIEZA	MEXICO	ARZZT	12	30	\$1.00	\$12.00	\$30.00

SISTEMA	CLAVE	DESCRIPCIÓN	PRESENTACIÓN	PROCEDENCIA	MARCA Y/O FABRICANTE	CANTIDAD		PRECIO UNITARIO SIN IVA	IMPORTE TOTAL SIN I.V.A.	
						MIN	MAX		MIN	MAX
8		acoplamiento rápido. Diámetro de 3.5 mm a 4.0 mm, longitud de 110.0 mm a 225.0 mm y filo de 85.0 mm a 200.0 mm. Incluye medidas intermedias entre las especificadas. Pieza.								
SISTEMA 8	060.139.1774	060.139.1774 Broca para acoplamiento rápido. Diámetro de 4.5 mm, longitud de 145.0 mm a 225.0 mm y filo de 120.0 mm a 200.0 mm. Incluye medidas intermedias entre las especificadas. Pieza.	PIEZA	MEXICO	ARZZT	12	30	\$1.00	\$12.00	\$30.00
SISTEMA 8	060.139.0032	060.139.0032 Brocas cilíndricas de 1.1 mm a 3.5 mm de diámetro, longitud de 45.0 mm a 240.0 mm y filos de 30.0 mm a 165.0 mm. Incluye medidas intermedias entre las especificadas. Pieza.	PIEZA	MEXICO	ARZZT	24	60	\$1.00	\$24.00	\$60.00
SISTEMA 8	060.139.1980	060.139.1980 Broca de 3.2 mm de diámetro, para guía de 1.75 mm, longitud total 170 mm, longitud útil 140 mm. Pieza.	PIEZA	MEXICO	ARZZT	8	20	\$1.00	\$8.00	\$20.00
SISTEMA 8	060.139.1998	060.139.1998 Broca de 4.5 mm de diámetro, para guía de 2.1 mm, longitud total 230 mm, longitud útil 210 mm. Pieza.	PIEZA	MEXICO	ARZZT	8	20	\$1.00	\$8.00	\$20.00
SISTEMA 10	060.619.0015	060.619.0015 Matriz ósea desmineralizada en pasta para aplicación con o sin jeringa. 10 ml. o medidas equivalentes. Pieza.	PIEZA	MEXICO	Biograft	20	50	\$10,000.00	\$200,000.00	\$500,000.00
SISTEMA 11	060.725.7763	060.725.7763 Placa de adaptación de 0.5 mm a 1.0 mm de espesor, para tornillos de 1.5 mm a 2.0 mm de diámetro. Número de orificios: 20 Pieza.	PIEZA	MEXICO	ARZZT	5	12	\$1,000.00	\$5,000.00	\$12,000.00
SISTEMA 11	060.898.1833	060.898.1833 Tornillo para hueso cortical autorroscante, ranura en cruz o ranura simple con orificio central, con diámetro de la rosca de 1.0 mm a 2.4 mm, de titanio. Longitud de 4.0 mm a 23.0 mm. Incluye medidas intermedias entre las especificadas. Pieza.	PIEZA	MEXICO	ARZZT	50	120	\$1,000.00	\$50,000.00	\$120,000.00
SISTEMA 11	060.725.7631	060.725.7631 Placas para cirugía maxilofacial, de compresión dinámica de 1.0 mm de espesor, para tornillos de 1.3 mm a 1.5 mm de diámetro. Número de orificios: de 4 a 6. Incluye medidas intermedias entre las especificadas. Pieza.	PIEZA	MEXICO	ARZZT	5	12	\$1,000.00	\$5,000.00	\$12,000.00
SISTEMA 11	060.725.8308	060.725.8308 Placa o malla moldeable para piso de órbita. Espesor de 0.3 mm a 2.0 mm. Tamaño desde 80 x 80 mm hasta 200.0 x 200.0 mm. Incluye medidas intermedias entre las especificadas. Pieza.	PIEZA	MEXICO	ARZZT	2	3	\$1,000.00	\$2,000.00	\$3,000.00
									SUBTOTAL	\$2,625,677.00
									SUBTOTAL	\$500,000.00
									SUBTOTAL	\$147,000.00

DOTACIÓN INICIAL

SISTEMA	CLAVE	DOTACIÓN INICIAL
CLAVOS INTRAMEDULARES ESPECIALES		
SISTEMA 1	060 211 1718	sobre pedido
SISTEMA 1	060 211 3474	sobre pedido
SISTEMA 1	060 899 3846	sobre pedido
SISTEMA 1	060 211 3797	sobre pedido
SISTEMA 1	060 211 3722	sobre pedido
SISTEMA 1	060 703 2141	sobre pedido
SISTEMA 1	060 898 2641	sobre pedido
SISTEMA 1	060 211 3862	sobre pedido
SISTEMA 1	060 703 2133	sobre pedido
SISTEMA 1	060 898 2658	sobre pedido
CLAVOS INTRAMEDULARES GENERALES		
SISTEMA 2	060 211 2575	sobre pedido
SISTEMA 2	060 483 0554	sobre pedido
SISTEMA 2	060 703 1135	sobre pedido
SISTEMA 2	060 898 0769	sobre pedido
SISTEMA 2	060 898 0850	sobre pedido
SISTEMA 2	060 211 2708	sobre pedido
SISTEMA 2	060 703 1341	sobre pedido
SISTEMA 2	060 211 3037	sobre pedido
SISTEMA 2	060 898 0942	sobre pedido
PLACAS ESPECIALES		
SISTEMA 7	060 725 9835	sobre pedido
SISTEMA 7	060 425 2932	sobre pedido
SISTEMA 7	060 722 0597	sobre pedido
SISTEMA 7	060 898 3177	sobre pedido
SISTEMA 7	060 898 3185	sobre pedido
SISTEMA 7	060 898 3193	sobre pedido
SISTEMA 7	060 898 3219	sobre pedido
SISTEMA 7	060 722 0662	sobre pedido
SISTEMA 7	060 722 0670	sobre pedido
SISTEMA 7	060 898 3227	sobre pedido
SISTEMA 7	060 898 3235	sobre pedido
SISTEMA 7	060 898 3243	sobre pedido
SISTEMA 7	060 425 3146	sobre pedido

SISTEMA	CLAVE	DOTACIÓN INICIAL
MATRIZ OSEA		
SISTEMA 10	060 619 0015	sobre pedido
CIRUGÍA MAXILOFACIAL		
SISTEMA 11	060 725 7763	sobre pedido
SISTEMA 11	060 898 1833	sobre pedido
SISTEMA 11	060 725 7631	sobre pedido
SISTEMA 11	060 725 8308	sobre pedido

SISTEMA	CLAVE	DOTACIÓN INICIAL
OSTEOSINTESIS GENERAL		
SISTEMA 8	060 725 5130	10
SISTEMA 8	060 725 5148	6
SISTEMA 8	060 725 9421	36
SISTEMA 8	060 725 0420	6
SISTEMA 8	060 725 0560	3
SISTEMA 8	060 725 0594	3
SISTEMA 8	060 725 1485	8
SISTEMA 8	060 725 2723	12
SISTEMA 8	060 725 2988	14
SISTEMA 8	060 725 9934	16
SISTEMA 8	060 725 1543	1
SISTEMA 8	060 425 3146	8
SISTEMA 8	060 725 1642	72
SISTEMA 8	060 725 1741	112
SISTEMA 8	060 725 1873	18
SISTEMA 8	060 725 1923	19
SISTEMA 8	060 725 2061	17
SISTEMA 8	060 725 7151	13
SISTEMA 8	060 725 1428	6
SISTEMA 8	060 725 5338	19
SISTEMA 8	060 725 6609	19
SISTEMA 8	060 725 6633	8
SISTEMA 8	060 899 0818	17
SISTEMA 8	060 899 1428	60
SISTEMA 8	060 798 0026	112
SISTEMA 8	060 798 0067	112
SISTEMA 8	060 798 0208	72
SISTEMA 8	060 899 0479	24
SISTEMA 8	060 898 0017	20
SISTEMA 8	060 899 0305	1440
SISTEMA 8	060 899 0370	1200
SISTEMA 8	060 899 0982	600
SISTEMA 8	060 899 1030	600
SISTEMA 8	060 899 1808	800
SISTEMA 8	060 899 3291	600
SISTEMA 8	060 899 2673	600
SISTEMA 8	060 746 7131	40
SISTEMA 8	060 046 0315	8
SISTEMA 8	060 210 7757	64
SISTEMA 8	060 046 1321	800
SISTEMA 8	060 463 1721	12
SISTEMA 8	060 463 1713	16
SISTEMA 8	060 463 1846	8
SISTEMA 8	060 463 1705	5
BROCAS		
SISTEMA 8	060 139 0172	32
SISTEMA 8	060 139 1766	32
SISTEMA 8	060 139 1774	32
SISTEMA 8	060 139 0032	56
SISTEMA 8	060 139 1980	8
SISTEMA 8	060 139 1998	8

NOTA 01.- La conformación de los set de instalación de los implantes deberá de estar en óptimas condiciones, completos y ser 100% compatibles con dichos implantes con el fin de que se pueda ejecutar sin menoscabo de la técnica universal la aplicación de los mismos.

NOTA 02.- Las cantidades mínimas y máximas de bienes susceptibles de ejercerse, se proporcionan únicamente como informativas, a fin de que **"EL PROVEEDOR"** tenga en consideración el posible volumen de bienes a entregar, en virtud de que el contrato se celebra con el presupuesto mínimo y máximo siguiente:

SISTEMA	IMPORTE	
	MÍNIMO (IVA INCLUIDO)	MÁXIMO (IVA INCLUIDO)
SISTEMA 01	\$112,610.00	\$241,223.00
SISTEMA 02	\$211,018.00	\$519,045.00
SISTEMA 07	\$357,276.00	\$874,940.00
SISTEMA 08	\$1,406,933.00	\$3,336,027.00
SISTEMA 10	\$180,000.00	\$450,000.00
SISTEMA 11	\$91,000.00	\$196,800.00
TOTAL CON IVA INCLUIDO	\$2,358,837.00	\$5,618,035.00

IMPORTE MÍNIMO COMPROMISO DE CONTRATACIÓN SIN I.V.A.: \$2,033,480.17 (SON: DOS MILLONES TREINTA Y TRES MIL CUATROCIENTOS OCHENTA PESOS 17/100 MONEDA NACIONAL) MÁS EL IMPUESTO AL VALOR AGREGADO

IMPORTE MÁXIMO SUSCEPTIBLE DE SER EJERCIDO SIN I.V.A.: \$4,843,133.62 (SON: CUATRO MILLONES OCHOCIENTOS CUARENTA Y TRES MIL CIENTO TREINTA Y TRES PESOS 62/100 MONEDA NACIONAL) MÁS EL IMPUESTO AL VALOR AGREGADO.

SIN TEXTO

SIN TEXTO



INSTITUTO MEXICANO DEL SEGURO SOCIAL
 ÓRGANO DE OPERACIÓN ADMINISTRATIVA
 DESCONCENTRADA ESTATAL YUCATÁN
 JEFATURA DE SERVICIOS ADMINISTRATIVOS
 COORDINACIÓN DE ABASTECIMIENTO Y EQUIPAMIENTO

LICITACIÓN PÚBLICA INTERNACIONAL BAJO LA
 COBERTURA DE TRATADOS ELECTRÓNICA
 NÚMERO LA-050GYR011-E36-2022
 ADQUISICIÓN DE MATERIAL DE
 OSTEOSÍNTESIS Y ENDOPRÓTESIS
 EJERCICIO 2022.

CONTRATO NUMERO A-008-2022

ANEXO NÚMERO 4 (CUATRO)

HOJA DE CONSUMO



INSTITUTO MEXICANO DEL SEGURO SOCIAL
 DIRECCIÓN DE PRESTACIONES MÉDICAS
 COORDINACIÓN DE ATENCIÓN MÉDICA

CONTROL DE MATERIAL DE OSTEOSÍNTESIS

Delegación: Yucatán Unidad: H.C.R. # 1 Fecha: _____ Hora: _____
 Paciente: _____ Afiliación: _____
 Edad: _____ Sexo: _____ Diagnóstico: _____
 Operación: _____ Cirujano: _____
 Enf. Quirúrgica: _____ Enf. Circulantes: _____ Sala: _____

TORNILLOS													
2.0	CORTICAL				ESPONJOSO								
	CANT	4.5	CANT	5.5	CANT	4.0	1/2R	R/total	6.5	R/AR	R/total	R/S2	CANT
6mm		14mm		12mm		10mm			20mm			30mm	
8	16		14		14				30			35	
10	18		16		14				35			40	
12	20		18		16				40			45	
14	22		20		14				45			50	
16	24		22		20				50			55	
18	26		24		22				55			60	
20	28		26		24				60			65	
22	30		28		26				65			70	
24	32		30		28				70			75	
26	34		32		30				75			80	
28	36		34		35				80			85	
30	38		36		40				85			90	
32	40		38		45				90			95	
34	42		40		50				95			100	
36	44								100			105	
38	46								105				
40	48												
42	50												
44	52												
46	54												
48	56												
50	58												
52	60												
54	62												
56	64												
58	66												
60	68												
62	70												
64													
66													
68													
70													
72													
74													
76													
78													
80													
82													
84													
86													
88													
90													
92													
94													
96													
98													
100													
102													
104													
106													
108													
110													
112													
114													
116													
118													
120													
122													
124													
126													
128													
130													
132													
134													
136													
138													
140													
142													
144													
146													
148													
150													

PLACAS						
N° ORI	DCP		1/3 CAÑA	RECONST. 3.5		ESPECIALES
	3.5	4.5	3.5	RECTAS	ARCO	
1						
2						P. GOLF IZQ.
3						P. GOLF DER.
4						EN "T"
5						EN "T" ANG.
6						
7						OTRAS PLACAS
8						
9						
10						
11						
12						
13						
14						
15						
16						
17						
18						

RONDANAS	
7MM	
25MM	
METAL	
PLÁSTICO	

(FRONTAL)

CLAVOS KIRSCHNER					PROTESIS DE CADEIRA									
1.0	1.2	1.6	2.0	2.5	32	40	42	44	46	48	50			
CLAVOS STEIGAN					ROTULAS									
3.0	3.5	4.0	4.5	5.0	UNIVERSALES				TUBO - TUBO					
					CANTIDAD				CANTIDAD					
BARRAS DE CARBON														
100	150	200	250	300	350	400								
CLAVOS SCHAMZ				INJERTO OSEO				CEMENTO QUIRURGICO						
ESPECIFICAR				CANTIDAD				CANTIDAD						
CANTIDAD														
OTROS IMPLANTES:														

CIRUJANO: _____

QUIRURGICA: _____

FIRMA: _____

FIRMA: _____

MATRICULA: _____

MATRICULA: _____

CIRCULANTE: _____

FIRMA: _____

MATRICULA: _____

(HOJA DE CONSUMO PARTE TRASERA)

PROGRAMA PREVENTIVO DE MANTENIMIENTO DEL INSTRUMENTAL QUIRÚRGICO

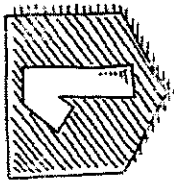
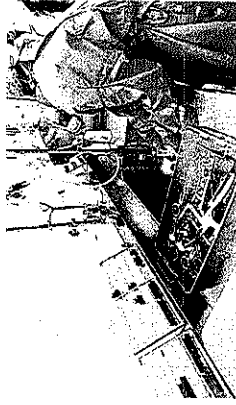

LIMPIEZA

Comprende 3 tipos de acción

- ✓ **Acción Química:** Se usa para inhibir y disminuir la biocarga.
- ✓ **Acción Mecánica Manual:** Lavar (frotar y/o cepillar) y secado
- ✓ **Inspección:** evaluar el proceso de limpieza y sus condiciones físicas.

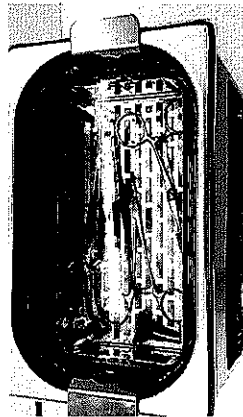

ACCIÓN TÉRMICA

Uso del calor (agua caliente 45°C)

- ✓ Empleado para desmanchar el instrumental ya sea con el uso de lavado manual o con las diferentes lavadoras.

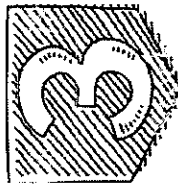

LUBRICACIÓN

Se usan para prevenir la corrosión del instrumental quirúrgico y protege contra el óxido y las manchas

- ✓ Se sumerge en lubricantes **ANTIMICROBIANOS** durante 30 minutos o aplicarlo directamente en sus articulaciones abiertas.
- ✓ Se deja secar, no se enjuaga ni se seca a mano.

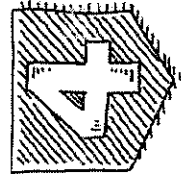
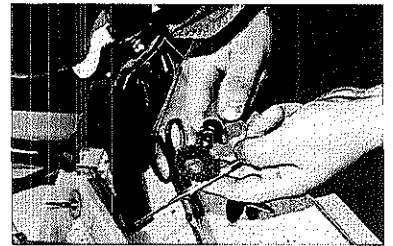

MANTENIMIENTO

Es la Conservación del buen estado del instrumental quirúrgico

- ✓ **Mantenimiento integral:** Se incluye en el mantenimiento integral de todo el instrumental nuevo adquirido y en garantía que se tendrá que gestionar su mantenimiento
- ✓ **Mantenimiento preventivo:** Cada vez que un elemento sea revisado se aplicará tratamiento de superficie, lubricación, ajuste y revisión del instrumental
- ✓ **Mantenimiento correctivo:** Es las correcciones debidas del instrumental quirúrgico que presenta defectos ya sea de fábrica o por uso constante.



CONTENTS

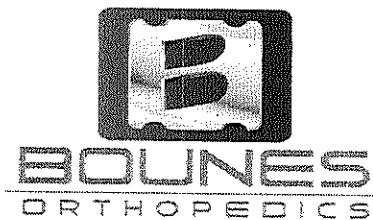

Punto 6.2

Inciso frac. IV

Anexo Programa de Mantenimiento

8 de Marzo del 2022

INSTITUTO MEXICANO DEL SEGURO SOCIAL
ÓRGANO DE OPERACIÓN ADMINISTRATIVA
Jefatura de Servicios Administrativos

PRESENTE

Yo, Jorge Trujillo Zavala, en mi carácter como representante legal de la empresa BOUNES, S.A. DE C.V., y de acuerdo a las bases de la Licitación Internacional Bajo la cobertura de tratados No. LA-050GYR011-E36-2022, a la que convocó el ÓRGANO DE OPERACIÓN ADMINISTRATIVA, relativa a la Licitación Licitación Pública Internacional bajo la Cobertura de Tratados , conforme a la convocatoria adjunto el documento correspondiente Punto 6.2 Inciso frac. IV Anexo Programa de Mantenimiento

Bajo Protesta de decir verdad

Jorge Trujillo Zavala

SM TEXTO
SM TEXTO

CATÁLOGO 2022



BOUNES ORTHOPEDICS

¿Quiénes Somos?

Nuestros Productos Ofertados
para Venta a Gobierno

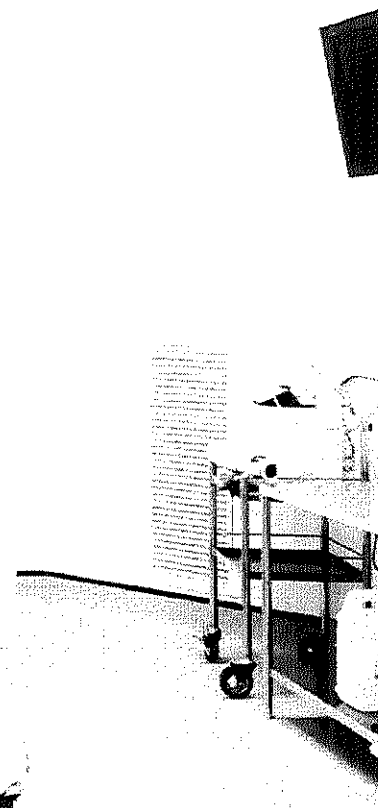
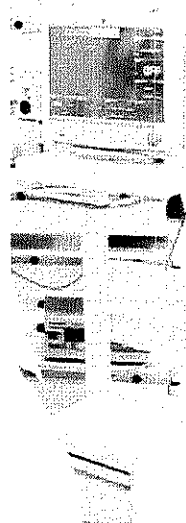
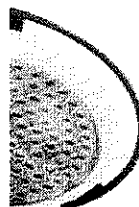



Punto 6.2

Inciso frac. II

Anexo Catálogo y Técnicas Quirúrgicas

8 de Marzo del 2022

INSTITUTO MEXICANO DEL SEGURO SOCIAL
ÓRGANO DE OPERACIÓN ADMINISTRATIVA
Jefatura de Servicios Administrativos

PRESENTE

Yo, Jorge Trujillo Zavala, en mi carácter como representante legal de la empresa BOUNES, S.A. DE C.V., y de acuerdo a las bases de la Licitación Internacional Bajo la cobertura de tratados No. LA-050GYR011-E36-2022, a la que convocó el ÓRGANO DE OPERACIÓN ADMINISTRATIVA, relativa a la Licitación Licitación Pública Internacional bajo la Cobertura de Tratados , conforme a la convocatoria adjunto el documento correspondiente Punto 6.2 Inciso frac. II Anexo Catálogo y Técnicas Quirúrgicas

Bajo Protesta de decir verdad

Jorge Trujillo Zavala

NOSOTROS

Somos una empresa dedicada al diseño y fabricación de instrumental quirúrgico y productos de osteosíntesis.

MISIÓN

Ser una empresa de clase mundial y líder en América Latina, suministrando a la industria médica de insumos y con su uso, nos permitan ser el elemento base para el procedimiento quirúrgico de sus pacientes, logrando así una mejora sustancial en su calidad de vida a corto plazo.

VISIÓN

Diseñar, desarrollar y fabricar instrumental e implantes médicos utilizando tecnología de punta, manteniendo día a día el compromiso de capacitarnos para siempre superar las expectativas de los clientes.

VALORES

Servicio.
Respeto por la naturaleza y el ser humano.
Lealtad.
La familia como motor principal.

CERTIFICACIONES

Nuestra planta de fabricación cuenta con la certificación ISO 13845 de BSI Group
Implantes e instrumentos aprobados por la FDA
Implantes e instrumentos aprobados por COFEPRIS
Implantes e instrumentos aprobados por INVIMA
Certificación de Exportación de fabricación por COFEPRIS



Alambre Para Osteosíntesis Blando

Implantes de Osteosíntesis

060.046.0315

En rollo de 10 m. Diámetro de 1.0 a 1.25 mm.

SISTEMA 8
060.046.0315
SISTEMA 8
060.046.1321

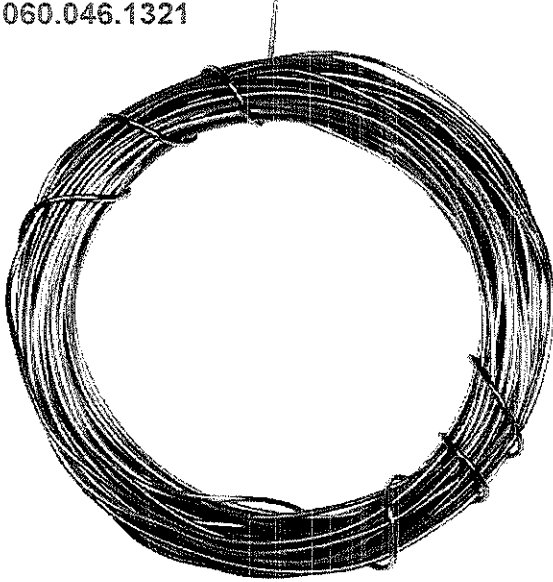

Diámetro

1.0MM

1.05MM

1.1MM

1.20MM

1.15MM

1.25MM

060.046.1263

060.046.1321

ALAMBRE KIRSCHNER ACERO

Medida

0.035" O 0.9MM

0.045" O 1.1MM

0.062" O 1.6MM

5/64" O 2.0MM

CLAVOS DE STEINMAN AC. 3/32" 2.4MM

CLAVOS DE STEINMAN AC. 7/64" 2.8MM

CLAVOS DE STEINMAN AC. 1/8" 3.2MM

5.0MM

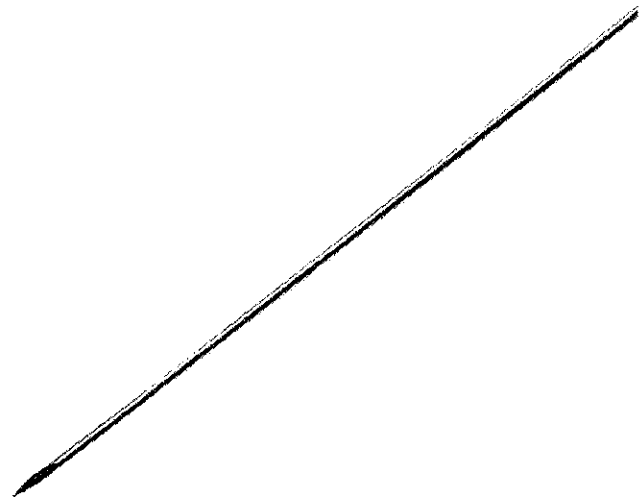

**ALAMBRE GUIA P/TLLO.CANULADO
ACERO**

Instrumental para Materia de Osteosíntesis

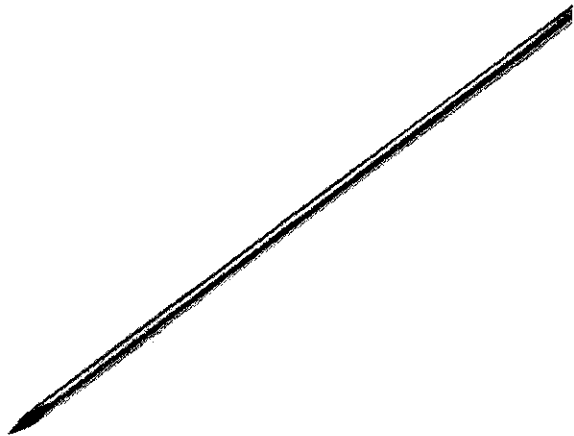

Medida

4.0MM 1.6MM

6.5MM 2.0MM

Instrumental para Materia de Osteosíntesis

**ALAMBRE GUIA 2.5 PARA FEMUR/TIBIA
ACERO**

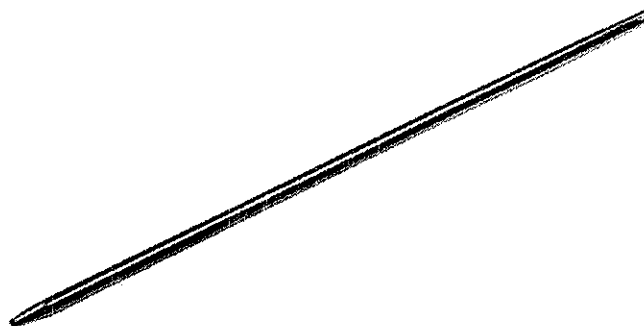

ALAMBRE GUIA PARA DHS ACERO

Instrumental para Materia de Osteosíntesis

060.463.1705

SISTEMA 8
060.463.1705

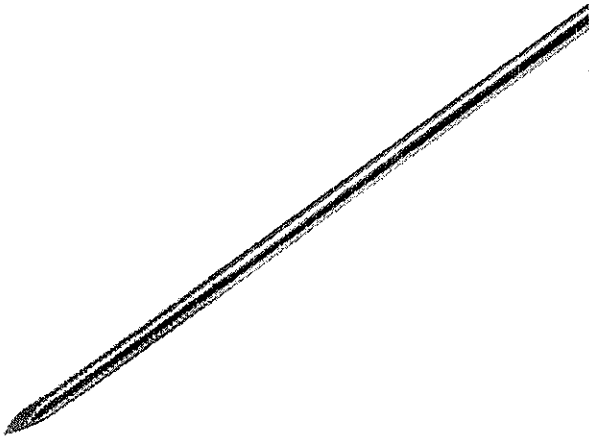

Instrumental para Materia de Osteosíntesis

ALAMBRE PARA LIMPIEZA DHS

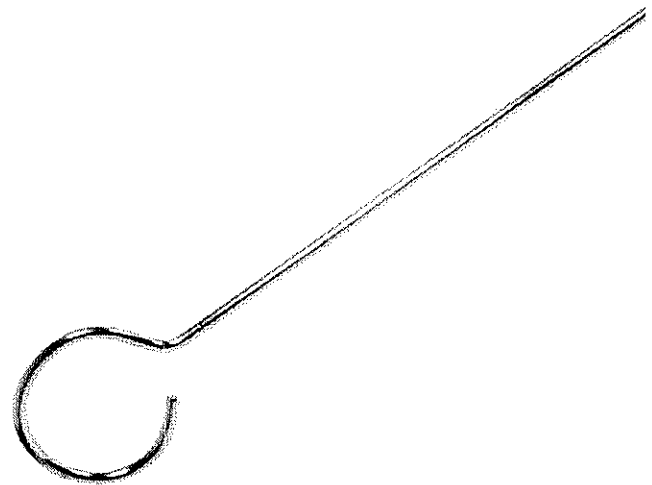



BROCA

SISTEMA 8
 060.139.0032
 SISTEMA 8
 060.139.0172
 SISTEMA 8
 060.139.1766
 SISTEMA 8
 060.139.1774
 SISTEMA 8
 060.139.1980
 SISTEMA 8
~~060.139.1988~~
 SISTEMA 6
 060.425.3641

Title
3.5CONDESVASTEA2.9X25CM
ACETABULAR
AJUSTABLE2.5PARACERVICAL
CANULADA1.6MMP/TLLO2ACERO
CANULADA2.0MMACERO
CANULADA3.2MMACERO
CANULADA5.1MMACERO
CORTA1.1LONG.15CMACERO
CORTA1.2LONG.15CMACERO
CORTA1.5LONG.15CMACERO
CORTA1.7PARAMAXILOFACIALACERO
CORTA1.9PARAMAXILOFACIALACERO
CORTA2LONG.15CMACERO
CORTA2.4LONG.15CMACERO
CORTA2.7LONG.15CMACERO

BOUNES

Cables



BOUNES
ORTHOPEDICS

80

060.149.0089

**CABLE DE CERCLAJE PARA PLACA DE
FEMUR PROXIMAL EN TITANIO**

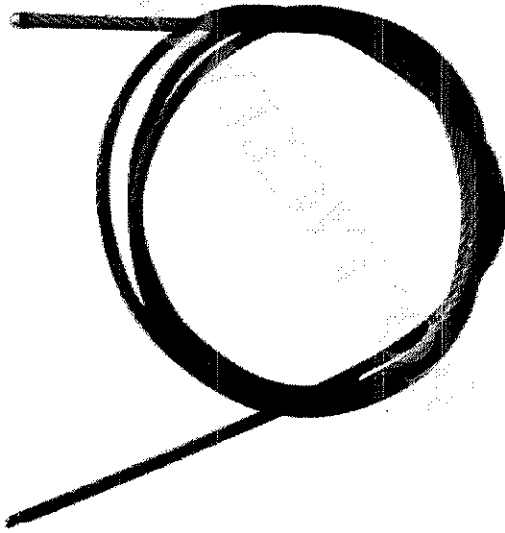

Tipo

1.8X500

1.8X600

300000

Grapa Tipo Coventry

Titanio, Dentada y Escalonada de 28mm de Ancho
060.446.2226

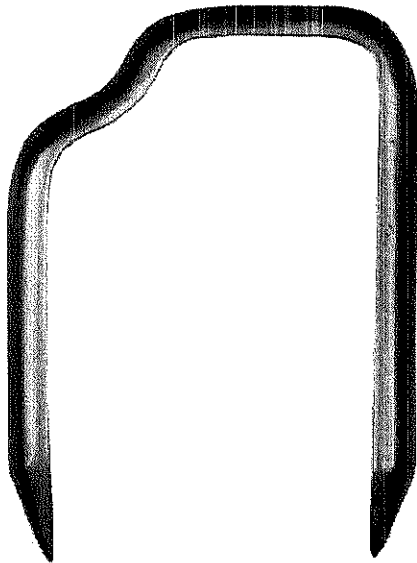

Tamaño
5X30.5MM
5X34.5MM
5X38.5MM
5X42.8MM
10X30.5MM
10X34.5MM
10X38.5MM
10X42.8MM
15X30.5MM
15X34.5MM
15X38.5MM
15X42.8MM

GRAPA DE BLOUNT TITANIO

Con esquinas reforzadas
Titanio, 060.446.0295

Tamaño
9.5X19MM
9.5X21MM
9.5X23MM
9.5X25MM
13.5X19MM
13.5X21MM
13.5X23MM
13.5X25MM
17.5X19MM
17.5X21MM
17.5X23MM
17.5X25MM
22.2X19MM
22.2X21MM
22.2X23MM

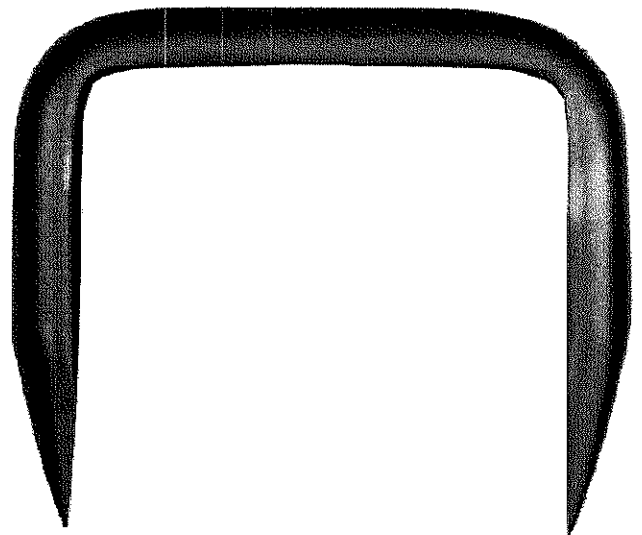

Árbol Flexible Para Agrandamiento De Canal Medular

537.077.0116
537.077.0132

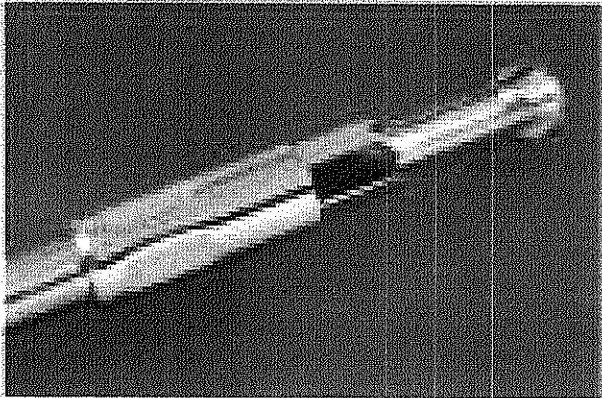

Tamaño

Fresa Intercambiable de 9.5 a 12.5 MM

Fresa Intercambiable de 13.0 a 19.0 MM

060.463.1614 060.463.1622 060.463.1648 060.463.1671

Guía Para Clavo Intramedular Canulado

Díámetro

FÉMUR 3MM CURVATURA TERMINAL Y OLIVA DESPLAZADA

FÉMUR 3MM CON OLIVA

FÉMUR 4MM

TIBIA CON EXTREMO COMPACTO

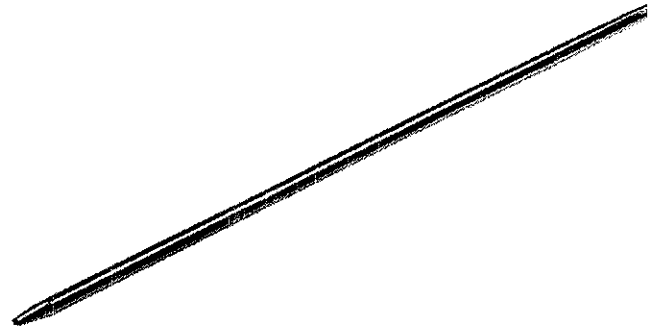

Manguera Doble Para Impulsor Neumático

060.615.0035 060.615.0043 060.615.0076 060.615.0092

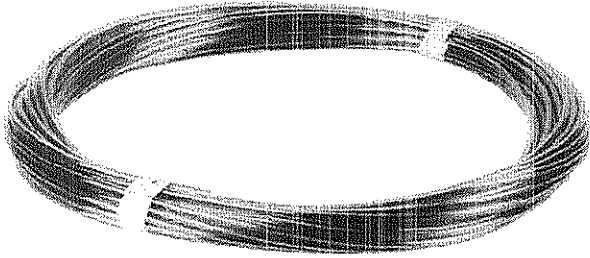

Diámetro
2 M
3 M
4 M
5 M

SISTEMA 8
 060.463.1705
 SISTEMA 8
 060.463.1713
 SISTEMA 8
 060.463.1721
 SISTEMA 8
 060.463.1846

Aguja Guía Para Tornillo

Diámetro
CANULADA CHICO 1.25X150MM
CANULADA GRANDE 2X230MM
CANULADA MEDIANA Rosca en Punta 1.6MM
Tornillo Dinámico de Cadera y Códilos 2.5X230MM

Fresa Para Árbol Flexible

060.431.0094 060.431.0136 060.431.0151 060.431.0177 060.431.0193
 060.431.0219 060.431.0235 060.431.0243 060.431.0284 060.431.0292
 060.431.0300 060.431.0698 060.431.0706 060.431.0714 060.431.0722
 060.431.0730 060.431.0748 060.431.0755 060.4 31.0763 060.431.0771

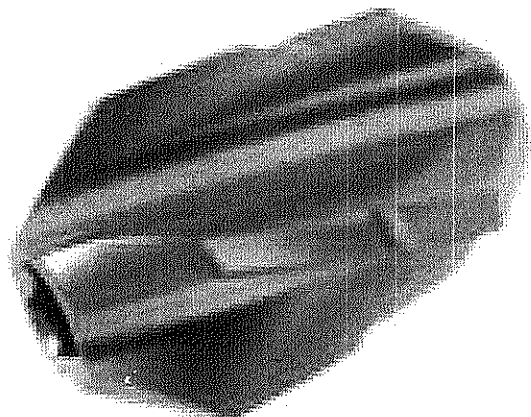

Diámetro
9.5MM
10MM
10.5MM
11MM
11.5MM
12MM
12.5MM
13MM
13.5MM
14MM
14.5MM
15MM
15.5MM
16MM
16.5MM

Fresas De Triple Borde, Cortantes

Diámetro
2.0 mm corta
2.0 mm larga
3.1 mm cónico
4.1 mm cónico

060.431.0789 060.431.0797 060.431.0805 060.431.0813

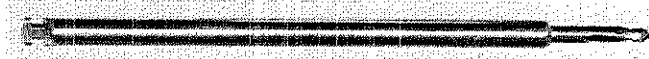

Machuelo

060.599.0027

060.599.0092

060.599.0019

060.599.0100

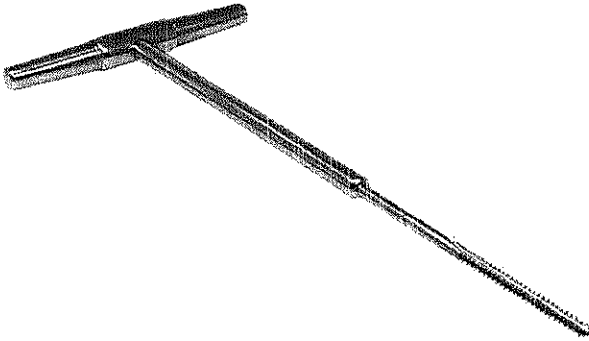

Diseño

Anclaje Rápido2MM

Anclaje Rápido2.5MM

Anclaje Rápido3MM

Anclaje Rápido3.5MM

Anclaje Rápido4MM

Anclaje Rápido4.5MM

Anclaje Rápido5MM

Anclaje Rápido5.5MM

Anclaje Rápido6MM

Anclaje Rápido6.5MM

Cierre Dental1.5MM

Cierre Dental2MM

MACHUELO

Title

6.5MMCONTTIBIA/FEMUR

4.0MMCERVICAL

4.35MMCERVICAL

Ø2XØ6X65X20°XM0.5RECUBIERTOTALN

TORNILLOCOLUMNA5.0MM

TORNILLOCOLUMNA6.0MM

TORNILLOCOLUMNA7.0MM

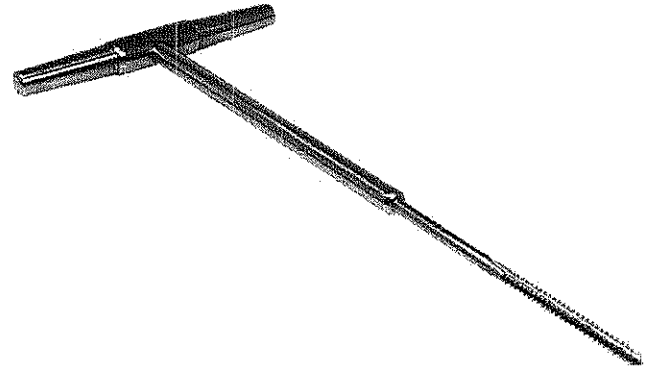

MACHUELO CON "T" ACERO

Instrumental para Materia de Osteosíntesis

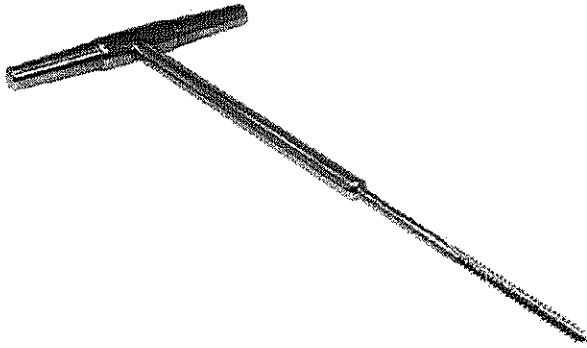
**Medida**

2.7MM CON "T" ACERO
 3.5MM CON "T" ACERO
 4.0MM CON "T" ACERO
 4.50MM CON "T" ACERO
 6.5MM CON "T" ACERO

**MACHUELO CANULADO PARA TORNILLO
ACERO**

Instrumental para Materia de Osteosíntesis
 060.599.0092
 060.599.0100

Medida

3.5 ACERO
 7.0 ACERO

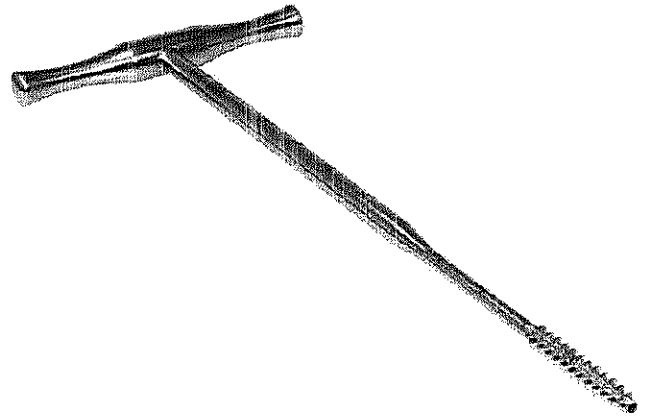

HOJA DE SIERRA



060.483.0737
060.483.0786
060.568.0024

TIPO

Cortadora de Yeso

Oscilatoria para Cirugía Ósea

Oscilante en Esfera de 0.25 MM

Oscilante en Esfera de 8 MM



RIMA

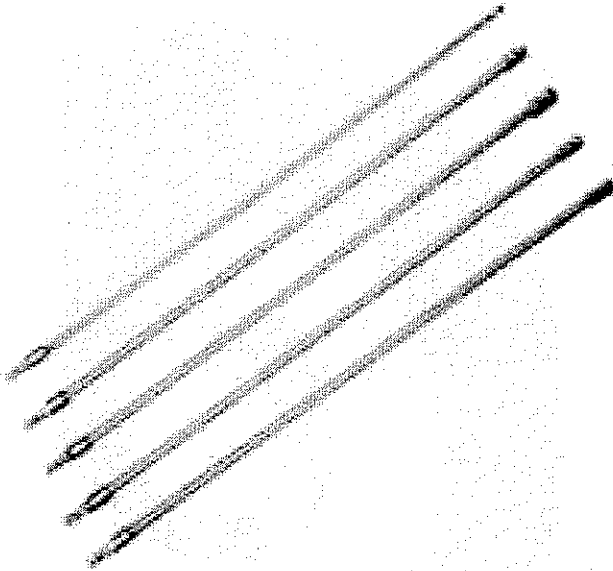

Title
10.0MM
11.0MM
12.0MM
13.0MM
13.5MMCORTA
7.0MM
7.5MM
8.0MM
8.0MMCORTA
9.0MM
ACETABULAR44MM
ACETABULAR46MM
ACETABULAR48MM
ACETABULAR50MM
ACETABULAR52MM

NO. 11017401000



CLAVO DE STEINMAN AC. DE 250 MM DE LONG.

SISTEMA 8
060.210.7757
SISTEMA 1
060.211.1718

Implantes de Osteosíntesis
060.210.7757 Longitud de 250 mm

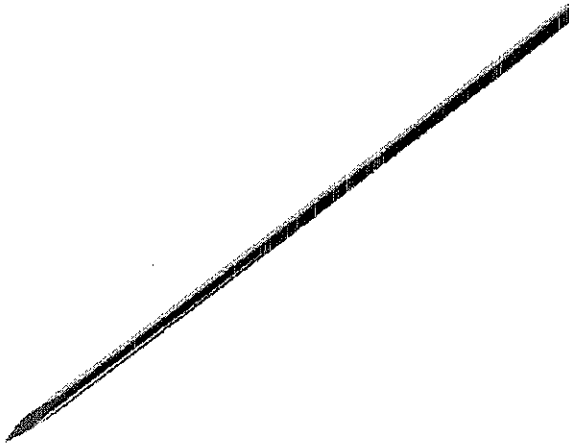

Diámetro

3.5MM

4.0MM

4.5MM

5.0MM

CLAVO DE RECONSTRUCCIÓN (CADERA)

060.211.1718
060.211.1692

DERECHA10X320MM	IZQUIERDA10X320MM
DERECHA10X340MM	IZQUIERDA10X340MM
DERECHA10X360MM	IZQUIERDA10X360MM
DERECHA10X380MM	IZQUIERDA10X380MM
DERECHA10X400MM	IZQUIERDA10X400MM
DERECHA10X420MM	IZQUIERDA10X420MM
DERECHA11X340MM	IZQUIERDA11X340MM
DERECHA11X360MM	IZQUIERDA11X360MM
DERECHA11X380MM	IZQUIERDA11X380MM
DERECHA11X400MM	IZQUIERDA11X400MM
DERECHA11X420MM	IZQUIERDA11X420MM
DERECHA12X340MM	IZQUIERDA12X340MM
DERECHA12X360MM	IZQUIERDA12X360MM
DERECHA12X380MM	IZQUIERDA12X380MM
DERECHA12X400MM	IZQUIERDA12X400MM
DERECHA12X420MM	IZQUIERDA12X420MM
DERECHA9X320MM	IZQUIERDA9X320MM
DERECHA9X340MM	IZQUIERDA9X340MM
DERECHA9X360MM	IZQUIERDA9X360MM
DERECHA9X380MM	IZQUIERDA9X380MM
DERECHA9X400MM	IZQUIERDA9X400MM
DERECHA9X420MM	IZQUIERDA9X420MM

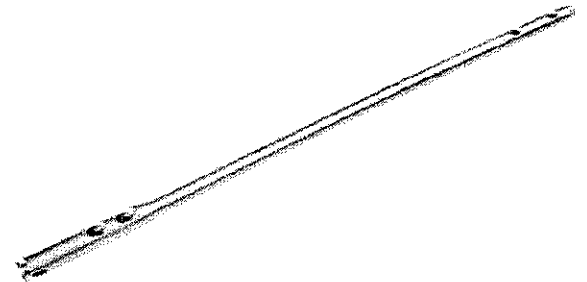

CLAVO EXPANSIVO PARA HÚMERO

SISTEMA 2
060.211.2575



Diámetro sin expandir de 6.7 mm
Diámetro expandido de 10.0 mm
060.211.3979

LONGITUD

180MM

200MM

220MM

240MM

260MM

280MM

060.211.2336
060.211.2575

**CLAVO FÉMUR CANULADO P/PERNO
5.0MM EN TITANIO De 13 A 15MM**

13X300MMCANULADO 14X300MMCANULADO 15X300MMCANULADO
13X310MMCANULADO 14X310MMCANULADO 15X310MMCANULADO
13X320MMCANULADO 14X320MMCANULADO 15X320MMCANULADO
13X330MMCANULADO 14X330MMCANULADO 15X330MMCANULADO
13X340MMCANULADO 14X340MMCANULADO 15X340MMCANULADO
13X350MMCANULADO 14X350MMCANULADO 15X350MMCANULADO
13X360MMCANULADO 14X360MMCANULADO 15X360MMCANULADO
13X370MMCANULADO 14X370MMCANULADO 15X370MMCANULADO
13X380MMCANULADO 14X380MMCANULADO 15X380MMCANULADO
13X390MMCANULADO 14X390MMCANULADO 15X390MMCANULADO
13X400MMCANULADO 14X400MMCANULADO 15X400MMCANULADO
13X410MMCANULADO 14X410MMCANULADO 15X410MMCANULADO
13X420MMCANULADO 14X420MMCANULADO 15X420MMCANULADO
13X430MMCANULADO 14X430MMCANULADO 15X430MMCANULADO
13X440MMCANULADO 14X440MMCANULADO 15X440MMCANULADO
13X450MMCANULADO 14X450MMCANULADO 15X450MMCANULADO
13X460MMCANULADO 14X460MMCANULADO 15X460MMCANULADO
13X470MMCANULADO 14X470MMCANULADO 15X470MMCANULADO
13X480MMCANULADO 14X480MMCANULADO 15X480MMCANULADO

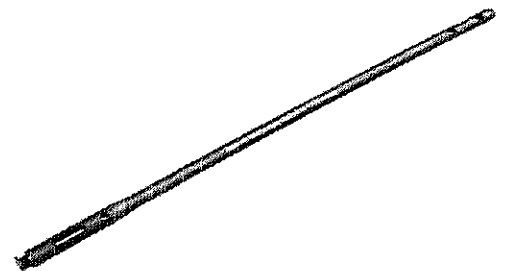

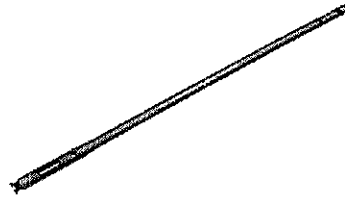

CLAVO FÉMUR CANULADO P/PERNO 5.0MM EN TITANIO DE 9 A 12MM

SISTEMA 2
060.211.2575
SISTEMA 1
060.211.3797
SISTEMA 1
060.898.2641

9X300MMCANULADO	10X300MMCANULADO	11X300MMCANULADO	12X300MMCANULADO
9X310MMCANULADO	10X310MMCANULADO	11X310MMCANULADO	12X310MMCANULADO
9X320MMCANULADO	10X320MMCANULADO	11X320MMCANULADO	12X320MMCANULADO
9X330MMCANULADO	10X330MMCANULADO	11X330MMCANULADO	12X330MMCANULADO
9X340MMCANULADO	10X340MMCANULADO	11X340MMCANULADO	12X340MMCANULADO
9X350MMCANULADO	10X350MMCANULADO	11X350MMCANULADO	12X350MMCANULADO
9X360MMCANULADO	10X360MMCANULADO	11X360MMCANULADO	12X360MMCANULADO
9X370MMCANULADO	10X370MMCANULADO	11X370MMCANULADO	12X370MMCANULADO
9X380MMCANULADO	10X380MMCANULADO	11X380MMCANULADO	12X380MMCANULADO
9X390MMCANULADO	10X390MMCANULADO	11X390MMCANULADO	12X390MMCANULADO
9X400MMCANULADO	10X400MMCANULADO	11X400MMCANULADO	12X400MMCANULADO
9X410MMCANULADO	10X410MMCANULADO	11X410MMCANULADO	12X410MMCANULADO
9X420MMCANULADO	10X420MMCANULADO	11X420MMCANULADO	12X420MMCANULADO
9X430MMCANULADO	10X430MMCANULADO	11X430MMCANULADO	12X430MMCANULADO
9X440MMCANULADO	10X440MMCANULADO	11X440MMCANULADO	12X440MMCANULADO
9X450MMCANULADO	10X450MMCANULADO	11X450MMCANULADO	12X450MMCANULADO
9X460MMCANULADO	10X460MMCANULADO	11X460MMCANULADO	12X460MMCANULADO
9X470MMCANULADO	10X470MMCANULADO	11X470MMCANULADO	12X470MMCANULADO
9X480MMCANULADO	10X480MMCANULADO	11X480MMCANULADO	12X480MMCANULADO

CLAVO FEMUR CANULADO RETROGRADO TITANIO 11.0MM A 13.0MM

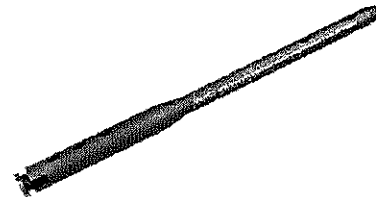

11X160MMCANULADO	12X160MMCANULADO	13X160MMCANULADO
11X180MMCANULADO	12X180MMCANULADO	13X180MMCANULADO
11X200MMCANULADO	12X200MMCANULADO	13X200MMCANULADO
11X220MMCANULADO	12X220MMCANULADO	13X220MMCANULADO
11X240MMCANULADO	12X240MMCANULADO	13X240MMCANULADO
11X260MMCANULADO	12X260MMCANULADO	13X260MMCANULADO
11X280MMCANULADO	12X280MMCANULADO	13X280MMCANULADO
11X300MMCANULADO	12X300MMCANULADO	13X300MMCANULADO
11X320MMCANULADO	12X320MMCANULADO	13X320MMCANULADO
11X340MMCANULADO	12X340MMCANULADO	13X340MMCANULADO
11X360MMCANULADO	12X360MMCANULADO	13X360MMCANULADO
11X380MMCANULADO	12X380MMCANULADO	13X380MMCANULADO
11X400MMCANULADO	12X400MMCANULADO	13X400MMCANULADO
11X420MMCANULADO	12X420MMCANULADO	13X420MMCANULADO
11X440MMCANULADO	12X440MMCANULADO	13X440MMCANULADO
11X460MMCANULADO	12X460MMCANULADO	13X460MMCANULADO
11X480MMCANULADO	12X480MMCANULADO	13X480MMCANULADO

SISTEMA 1
060.211.3722
SISTEMA 1
060.211.3797
SISTEMA 1
060.898.2641

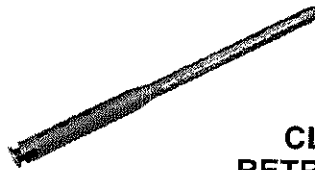

**CLAVO FEMUR CANULADO
RETROGRADO TITANIO 14.0MM A
15.0MM**

14X160MMCANULADO	15X160MMCANULADO
14X180MMCANULADO	15X180MMCANULADO
14X200MMCANULADO	15X200MMCANULADO
14X220MMCANULADO	15X220MMCANULADO
14X240MMCANULADO	15X240MMCANULADO
14X260MMCANULADO	15X260MMCANULADO
14X280MMCANULADO	15X280MMCANULADO
14X300MMCANULADO	15X300MMCANULADO
14X320MMCANULADO	15X320MMCANULADO
14X340MMCANULADO	15X340MMCANULADO
14X360MMCANULADO	15X360MMCANULADO
14X380MMCANULADO	15X380MMCANULADO
14X400MMCANULADO	15X400MMCANULADO
14X420MMCANULADO	15X420MMCANULADO
14X440MMCANULADO	15X440MMCANULADO
14X460MMCANULADO	15X460MMCANULADO
14X480MMCANULADO	15X480MMCANULADO

**CLAVO FEMUR CANULADO RETROGRADO
TITANIO 9.0MM A 10.0MM**

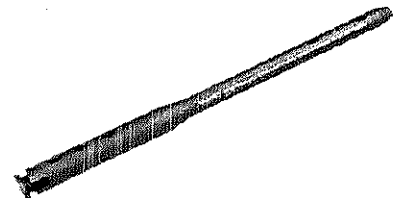

9X160MMCANULADO	10X260MMCANULADO
9X180MMCANULADO	10X180MMCANULADO
9X200MMCANULADO	10X200MMCANULADO
9X220MMCANULADO	10X220MMCANULADO
9X240MMCANULADO	10X240MMCANULADO
9X260MMCANULADO	10X260MMCANULADO
9X280MMCANULADO	10X280MMCANULADO
9X300MMCANULADO	10X300MMCANULADO
9X320MMCANULADO	10X320MMCANULADO
9X340MMCANULADO	10X340MMCANULADO
9X360MMCANULADO	10X360MMCANULADO
9X380MMCANULADO	10X380MMCANULADO
9X400MMCANULADO	10X400MMCANULADO
9X420MMCANULADO	10X420MMCANULADO
9X440MMCANULADO	10X440MMCANULADO
9X460MMCANULADO	10X460MMCANULADO
9X480MMCANULADO	10X480MMCANULADO

CLAVO HUMERO TITANIO

SISTEMA 2
060.211.3037

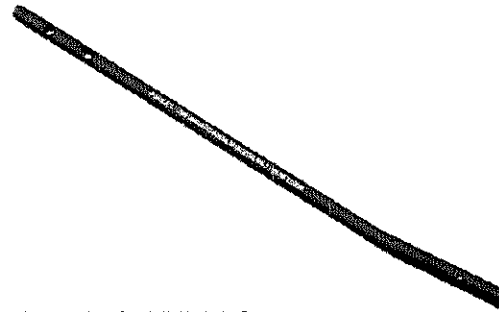

6.7X150MMCANULADO	9X150MMCANULADO
6.7X160MMCANULADO	9X160MMCANULADO
6.7X180MMCANULADO	9X180MMCANULADO
6.7X200MMCANULADO	9X200MMCANULADO
6.7X220MMCANULADO	9X220MMCANULADO
6.7X240MMCANULADO	9X240MMCANULADO
6.7X260MMCANULADO	9X260MMCANULADO
6.7X280MMCANULADO	9X280MMCANULADO
6.7X300MMCANULADO	9X300MMCANULADO
6.7X320MMCANULADO	9X320MMCANULADO
6.7X325MMCANULADO	9X325MMCANULADO
8X150MMCANULADO	10X150MMCANULADO
8X160MMCANULADO	10X160MMCANULADO
8X180MMCANULADO	10X180MMCANULADO
8X200MMCANULADO	10X200MMCANULADO
8X220MMCANULADO	10X220MMCANULADO
8X240MMCANULADO	10X240MMCANULADO
8X260MMCANULADO	10X260MMCANULADO
8X280MMCANULADO	10X280MMCANULADO
8X300MMCANULADO	10X300MMCANULADO
8X320MMCANULADO	10X320MMCANULADO
8X325MMCANULADO	10X325MMCANULADO

Clavo Intramedular Condilocefálico Flexible
Diámetro 2.0MM

Titanio 6AL-4V ELI

LONGITUD

340.0MM

360MM

380MM

400.0MM

420.0MM

440.0MM

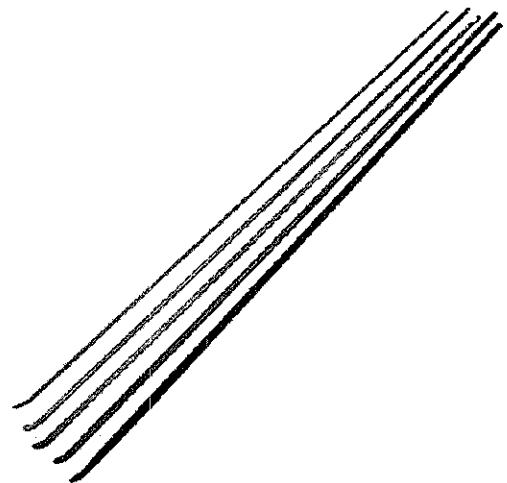

Clavo Intramedular Condilocefálico Flexible Diámetro 4.0MM

Titanio 6AL-4V ELI

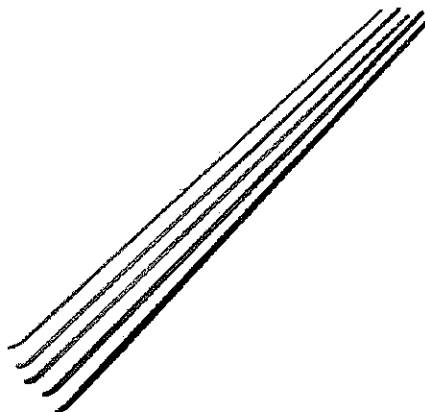

LONGITUD

340.0MM

360MM

380MM

400.0MM

420.0MM

440.0MM

Clavo Intramedular Condilocefálico Flexible Diámetro 6.0MM

Titanio 6AL-4V ELI

LONGITUD

340.0MM

360MM

380MM

400.0MM

420.0MM

440.0MM

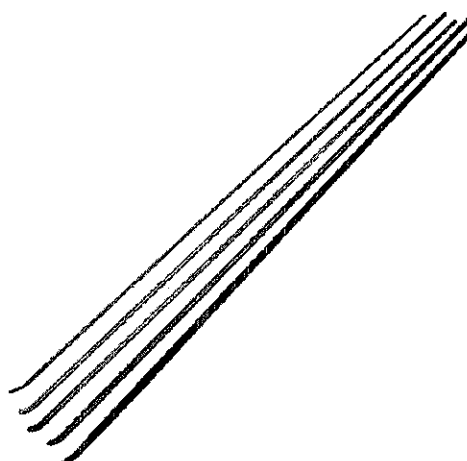

Aleación de Titanio

SISTEMA 1
060.211.3862

CLAVO PARA ARTRODESIS DE RODILLA SOLIDO

TAMAÑO

16X12MM

16X13MM

16X14MM

16X15MM

19X12MM

19X13MM

19X14MM

19X15MM



CLAVO PARA ARTRODESIS DE TOBILLO CANULADO ACERO

Acero Inoxidable 316LS

Título

10X150MMCANULADO

10X170MMCANULADO

10X190MMCANULADO

10X210MMCANULADO

11X150MMCANULADO

11X170MMCANULADO

11X190MMCANULADO

11X210MMCANULADO

12X150MMCANULADO

12X170MMCANULADO

12X190MMCANULADO

12X210MMCANULADO

13X150MMCANULADO

13X170MMCANULADO

13X190MMCANULADO

13X210MMCANULADO



CLAVO TIBIA CANULADO DE TITANIO



SISTEMA 2
060.211.2708
SISTEMA 1
060.899.3846

8X255MMCANULADO	9X255MMCANULADO
8X275MMCANULADO	9X275MMCANULADO
8X285MMCANULADO	9X285MMCANULADO
8X295MMCANULADO	9X295MMCANULADO
8X305MMCANULADO	9X305MMCANULADO
8X315MMCANULADO	9X315MMCANULADO
8X325MMCANULADO	9X325MMCANULADO
8X335MMCANULADO	9X335MMCANULADO
8X345MMCANULADO	9X345MMCANULADO
8X355MMCANULADO	9X355MMCANULADO
8X365MMCANULADO	9X365MMCANULADO
8X375MMCANULADO	9X375MMCANULADO
8X385MMCANULADO	9X385MMCANULADO
8X395MMCANULADO	9X395MMCANULADO
8X405MMCANULADO	9X405MMCANULADO
8X415MMCANULADO	9X415MMCANULADO
8X425MMCANULADO	9X425MMCANULADO
8X435MMCANULADO	9X435MMCANULADO
8X445MMCANULADO	9X445MMCANULADO
8X455MMCANULADO	9X455MMCANULADO
8X465MMCANULADO	9X465MMCANULADO

PERNO P/BLOQUEAR ROSC ACERO
FEMUR/TIBIA

LONGITUD

18MM
20MM
22MM
2MM
26MM
28MM
30MM
32MM
34MM
36MM
38MM
40MM
42MM
44MM
46MM



NO. 11271 ATION

SISTEMA 2
060.703.1135
SISTEMA 2
060.703.1341
SISTEMA 1
060.703.2141

PERNO P/BLOQUEAR ROSC TITANIO 5.0MM

LONGITUD

18MM
20MM
22MM
24MM
26MM
28MM
30MM
32MM
34MM
36MM
38MM
40MM
42MM
44MM
46MM



PERNO P/BLOQUEAR ROSC TITANIO FEMUR/TIBIA

LONGITUD

18MM
20MM
22MM
24MM
26MM
28MM
30MM
32MM
34MM
36MM
38MM
40MM
42MM
44MM
46MM

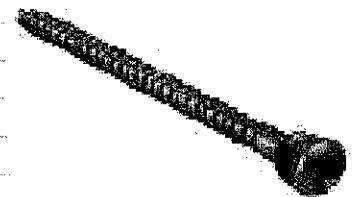

SISTEMA 1
060.703.2133
SISTEMA 1
060.898.2658

PERNO P/BLOQUEO CLAVO ARTRODESIS DE RODILLA Y TOBILLO

Medida
20MM
25MM
30MM
35MM
40MM
45MM
50MM
55MM
60MM



Acero Inoxidable 316LS

PERNO P/BLOQUEO TR CLAVO HUMERO EXPANSIVO 3.5MM ACERO

LONGITUD
16MM
18MM
20MM
22MM
24MM
26MM
28MM
30MM
32MM
34MM
36MM
38MM
40MM
42MM
44MM

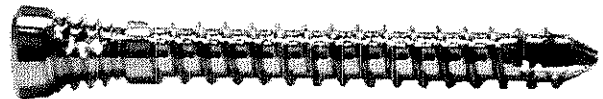

**PERNO P/BLOQUEO TR CLAVO
HUMERO TITANIO**

Title

20MM

25MM

30MM

35MM

40MM

45MM

50MM

55MM

60MM

65MM

70MM

75MM

80MM

**CANDADO TUBO TUBO**

4MM

6MM

9MM

11MM

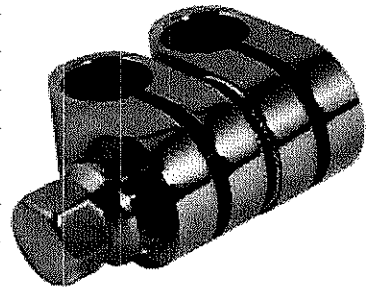

SISTEMA 6
060.425.3658
SISTEMA 6
060.425.3666

Guía Clavo SCHANZ

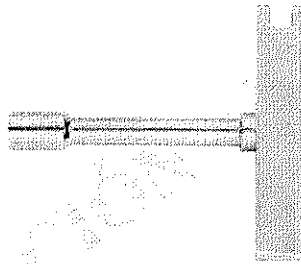
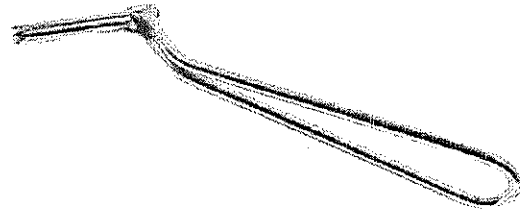

LLAVE

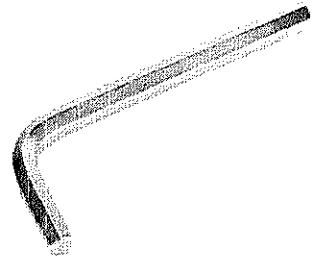

Title

ALLEN1/8"

ALLEN13/64"

ALLEN4.5MM

ESPAÑOLA15/32"

LLAVE ENT

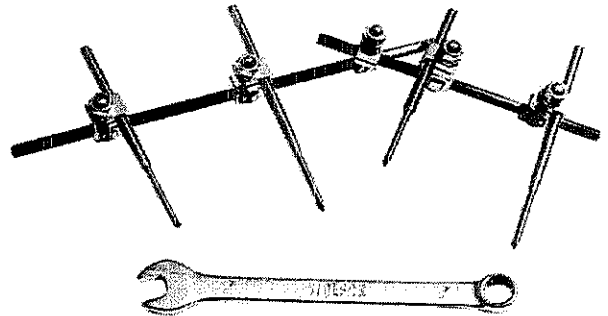

CLAVO TIPO SCHANZ

SISTEMA 6
060.425.3674

Title

AC.1/8 R-20 3.2 LONG.15CM

AC.3/16"R-324.8LONG.21CM

AC.3/32"R-20FINA2.4LONG.15CM

AC.4.5R-32LONG.21CM

AC.5.0R-325LONG.21CM

AC.5/32MINIFDESV.3.215CMP.TRIANGULAR

AC.5/32P/MINIFDESV2.7(7CMAPROX)P.ROMA

AC.5/32P/MINIFDESV2.7(7CMAPROX)P.TRIANGULAR

AC.5/32P/MINIFDESV3.2(8CMAPROX)P.ROMA

AC.5/32P/MINIFDESV3.2(8CMAPROX)P.TRIANGULAR

AC.5/32P/MINIFDESV.2.715CMP.TRIANGULAR

AC.5/32"R-324LONG.21CM

AC.6.0TRONCOCONICOP/ORTHOFIX6mm

AC.7/64R-20FINA2.7LONG.15CM

TIT..3/32"R-20FINA2.4LONG.15CM

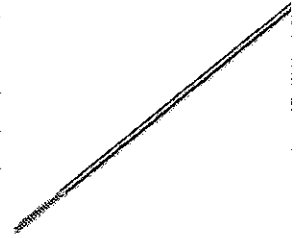

BARRA DE FIBRA DE CARBONO

Medida

4MMX10CM

4MMX12.5CM

4MMX15CM

4MMX20CM

4MMX25CM

4MMX30CM

4MMX35CM

4MMX40CM

4MMX45CM

4MMX50CM

4MMX55CM

4MMX60CM

4MMX65CM

4MMX70CM

7MMX10CM

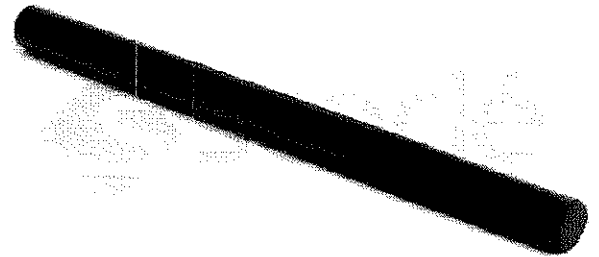

ELONGADORA PARA ADULTO

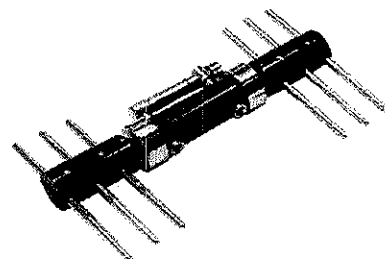

CANDADO DE ACERO TIPO AO

Medida

11MM

4MM

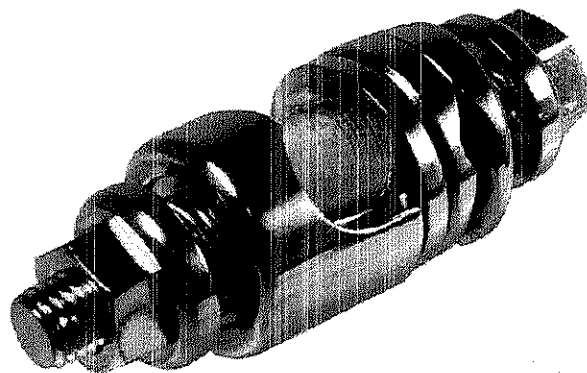
FIJADOR TIPO ORTHOFIX CON "T"
ALUMINIO

Medida

23CMS ALUMINIO

25CMS ALUMINIO

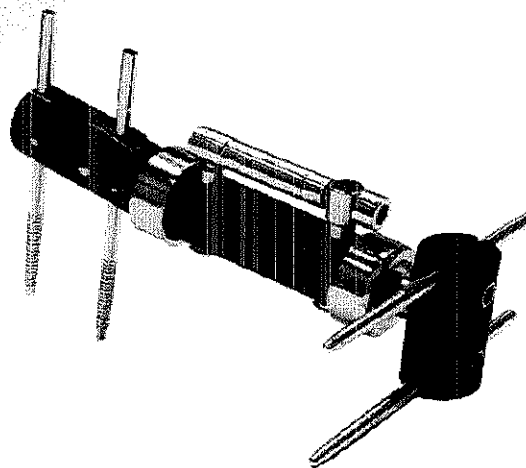

FIJADOR DE DEDO

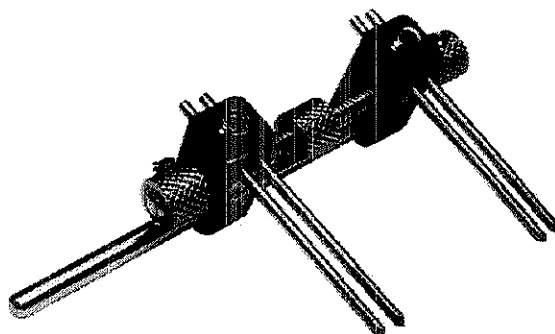

SISTEMA 6
060.425.3625
SISTEMA 6
060.425.3633
SISTEMA 6
060.425.3682

Medida

23CMS ALUMINIO

25CMS ALUMINIO

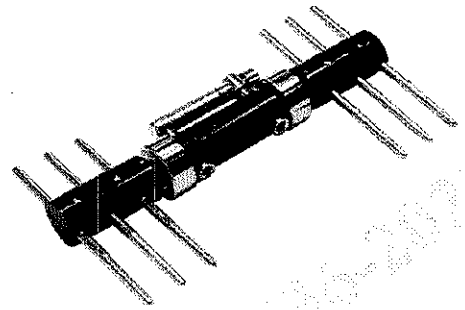

FIJADOR DE MUÑECA

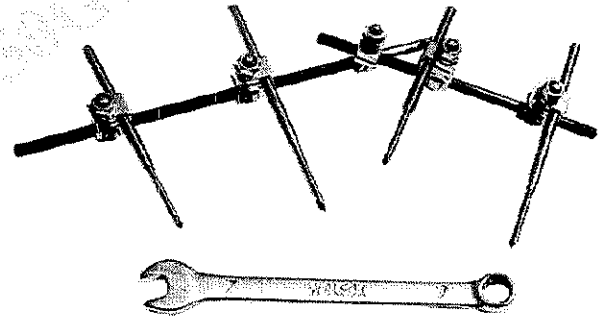

**CANDADO PARA FIJADOR DE
MANO Y ANTEBRAZO**

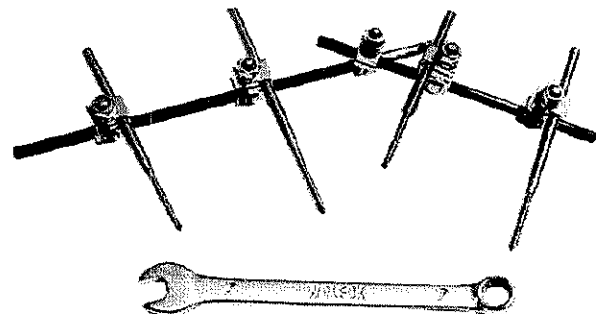

**2.5MM, 3.5MM Y 4.5MM BARRA PARA
PEDICULAR TITANIO**

Title

2.5 X 25MM

2.5 X 50MM

2.5 X 75MM

2.5 X 100MM

2.5 X 125MM

2.5 X 150MM

2.5 X 175MM

2.5 X 200MM

2.5 X 250MM

2.5 X 300MM

2.5 X 350MM

2.5 X 500MM

2.5 X 600MM

3.5 X 25MM

3.5 X 50MM

**5.5MM Y 6.0MM BARRA PARA PEDICULAR
TITANIO**

Title

5.5X25MM

5.5X50MM

5.5X75MM

5.5X100MM

5.5X125MM

5.5X150MM

5.5X175MM

5.5X200MM

5.5X250MM

5.5X300MM

5.5X350MM

5.5X500MM

5.5X600MM

6X25MM

6X50MM



3.5MM A 5.0MM TORNILLO MONOAXIAL TITANIO (INCLUYE OPRESOR)

Title

3.5X25MM

3.5X30MM

3.5X35MM

3.5X40MM

3.5X45MM

3.5X50MM

3.5X55MM

3.5X60MM

3.5X65MM

4.0X25MM

4.0X30MM

4.0X35MM

4.0X40MM

4.0X45MM

4.0X50MM

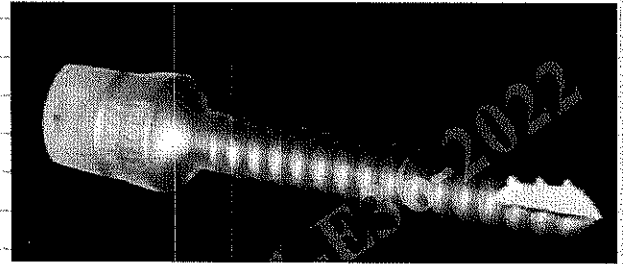

5.5MM A 7.5MM TORNILLO MONOAXIAL TITANIO (INCLUYE OPRESOR)

Title

5.5X25MM

5.5X30MM

5.5X35MM

5.5X40MM

5.5X45MM

5.5X50MM

5.5X55MM

5.5X60MM

5.5X65MM

6.0X25MM

6.0X30MM

6.0X35MM

6.0X40MM

6.0X45MM

6.0X50MM

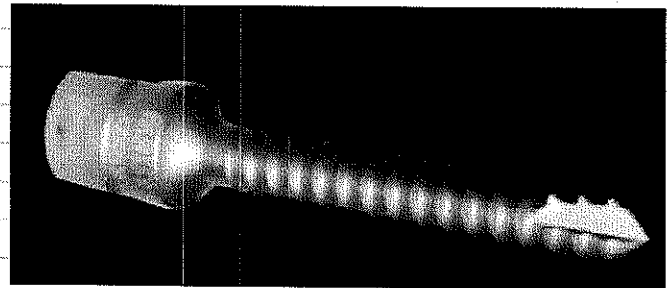

3.5MM Y 4.0MM TORNILLO POLIAXIAL TITANIO (INCLUYE OPRESOR)

SISTEMA 3
060.113.4166

Title

3.5X8MM
3.5X10MM
3.5X15MM
3.5X20MM
3.5X25MM
3.5X30MM
3.5X35MM
3.5X40MM
3.5X45MM
3.5X50MM
3.5X55MM
3.5X60MM
3.5X65MM
4.0X8MM
4.0X10MM

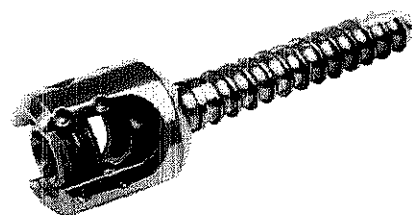

5.0MM, 6.0MM Y 7.0MM TORNILLO POLIAXIAL TITANIO (INCLUYE OPRESOR)

Title

5.0X25MM
5.0X30MM
5.0X35MM
5.0X40MM
5.0X45MM
5.0X50MM
5.0X55MM
5.0X60MM
5.0X65MM
6.0X25MM
6.0X30MM
6.0X35MM
6.0X40MM
6.0X45MM
6.0X50MM

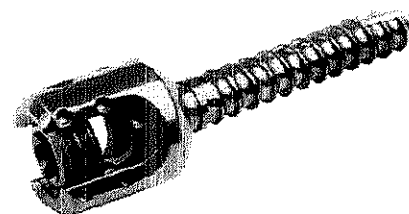

5.5MM, 6.0MM Y 6.5MM TORNILLO TRASPEDICULAR CEMENTADO

X45MM
X50MM
X55MM
X60MM
X65MM
X70MM

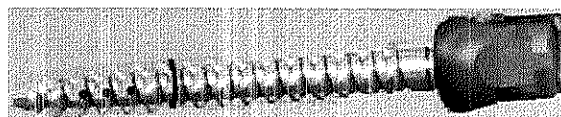

**CANDADO PARA CROSS LINK
CONECTOR TITANIO**

SISTEMA 3
060.113.3929
SISTEMA 3
060.160.0083

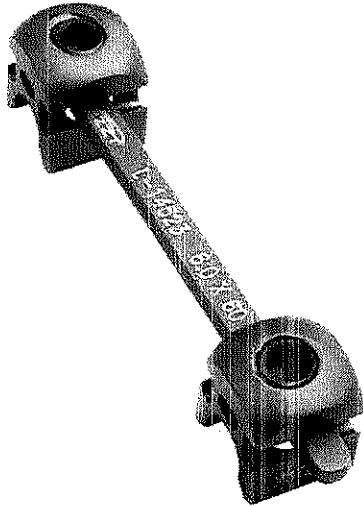

Title
5.5X100MM
5.5X50MM
5.5X60MM
5.5X70MM
5.5X80MM
5.5X90MM
6X100MM
6X50MM
6X60MM
6X70MM
6X80MM
6X90MM

CROSS LINK CONECTOR TITANIO

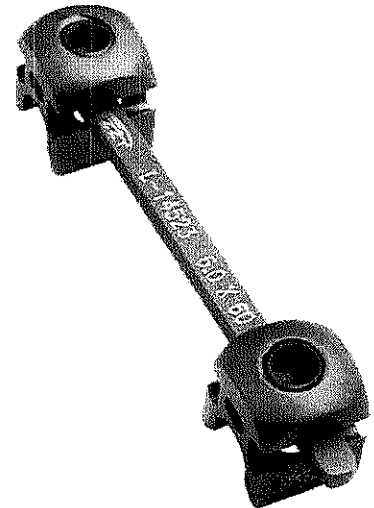

5.5X100MM
5.5X20MM
5.5X30MM
5.5X40MM
5.5X50MM
5.5X60MM
5.5X70MM
5.5X80MM
5.5X90MM
6X100MM
6X20MM
6X30MM
6X40MM
6X50MM
6X60MM

TORNILLO PARA CANDADO PARA CROSS LINK CONECTOR TITANIO

SISTEMA 3
060.820.1414



Title
5.5X100MM
5.5X50MM
5.5X60MM
5.5X70MM
5.5X80MM
5.5X90MM
6X100MM
6X50MM
6X60MM
6X70MM
6X80MM
6X90MM

PLACA CERVICAL EN H C/SEG TITANIO

Title
10ORIF52MM
11ORIF54MM
12ORIF57MM
13ORIF62MM
14ORIF64MM
15ORIF69MM
16ORIF74MM
17ORIF79MM
18ORIF84MM
19ORIF89MM
20ORIF94MM
21ORIF99MM
22ORIF104MM
23ORIF109MM
24ORIF114MM



PLACA CERVICAL TITANIO BLOQUEADA

SISTEMA 3
060.113.4158
SISTEMA3
060.725.8761

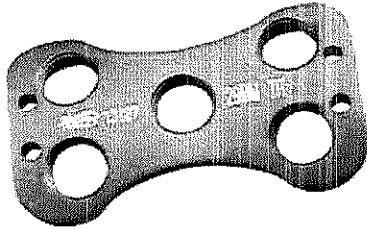

Title
16MM
19MM
22MM
25MM
27MM
29MM
32MM
35MM
38MM
41MM
44MM
47MM
50MM
53MM
56MM

TORNILLO DE CERVICAL TITANIO

Title
4.35X10MM
4.35X12MM
4.35X14MM
4.35X16MM
4.35X18MM
4.35X20MM
4.35X22MM
4.35X24MM



TORNILLO DE CERVICAL BLOQUEADO TITANIO

SISTEMA 3
060.437. 109
SISTEMA 3
060.437. 110
SISTEMA 3
060.437. 111
SISTEMA 3
060.437.1120
SISTEMA 3
060.898.0579
SISTEMA 3
060.898.0983



Title
4X10MM
4X12MM
4X14MM
4X16MM
4X18MM
4X20MM
4X22MM
4X24MM
4X26MM
4X28MM
4X30MM
4.35X10MM
4.35X12MM
4.35X14MM
4.35X16MM

GANCHOS PARA COLUMNA

Title
Laminar pequeño derecho
Laminar pequeño izquierdo
Laminar mediano derecho
Laminar mediano izquierdo
Laminar grande derecho
Laminar grande izquierdo
Laminar frontal
Laminar con extensión pedicular
Transverso derecho
Transverso izquierdo
Transverso frontal
Pedicular derecho
Pedicular izquierdo
Pedicular frontal

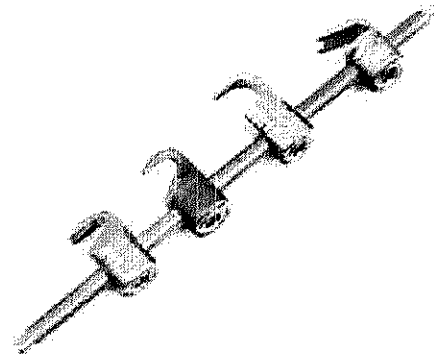

SISTEMA 3
060.152.0281
SISTEMA 3
060.353.0098

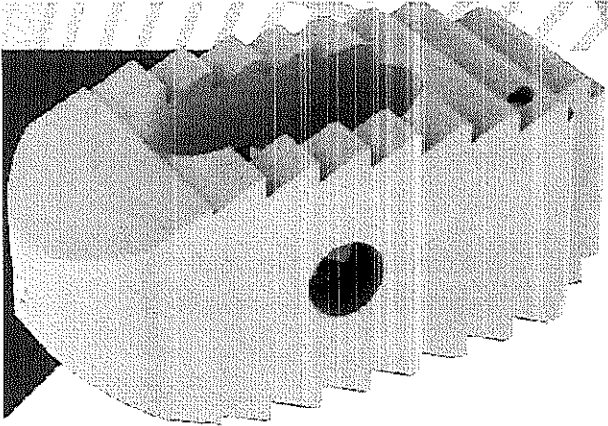

Caja De Fusión Lumbar Intervertebral
PEEK

CAJA SOMÁTICA CERVICAL TITANIO

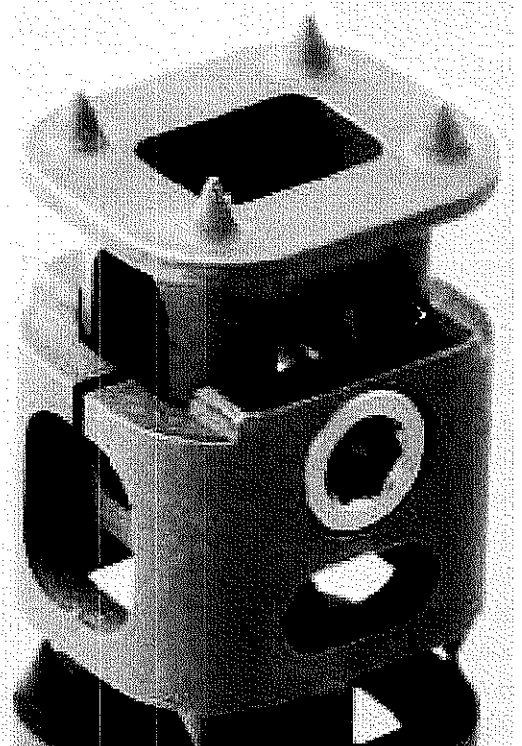

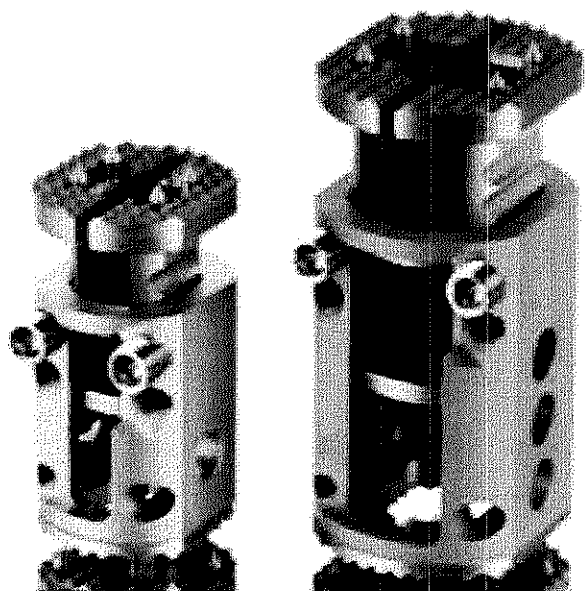

Cuerpo Vertebral Dorso-Lumbar Titanio

Jaulas De Fusión Intervertebral

Sistema de jaula lumbar expandible permite una solución a una serie de inconvenientes asociados con los otros sistemas de fusión intercorporales actualmente en el mercado. Las jaulas tienen una sección rectangular, por lo tanto son mucho más similares a la anatomía real de los discos intervertebrales en comparación con las jaulas de sección circular.

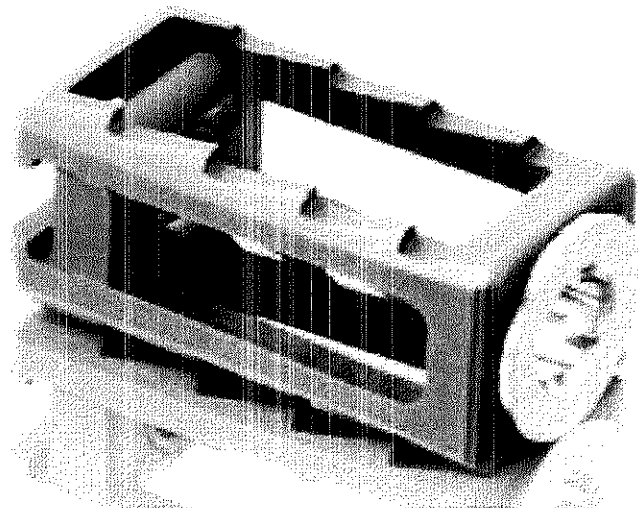

**PLACA CONDYLAR BUTTRESS DCP
ACERO**

Acero Inoxidable 316LS

SISTEMA 8
060.725.1428

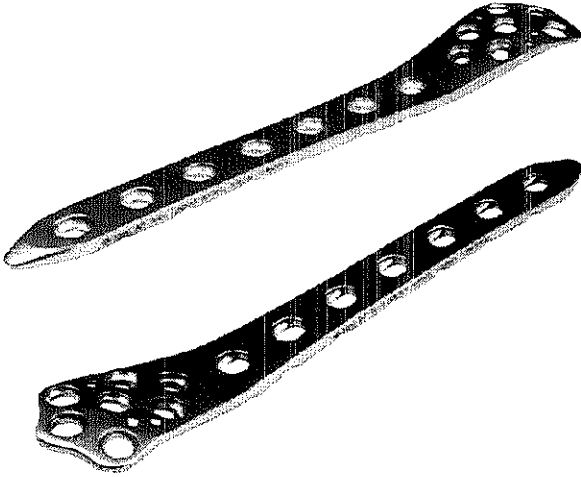

Orificios
Der7Orif
Izq7Orif
Der9Orif
Izq9Orif
Der11Orif
Izq11Orif
Der13Orif
Izq13Orif
Der15Orif
Izq15Orif
Der17Orif
Izq17Orif
Der19Orif
Izq19Orif
Der21Orif

Placa DCP 2.0MM

Orificios
4Orif
5Orif
6Orif
7Orif
8Orif

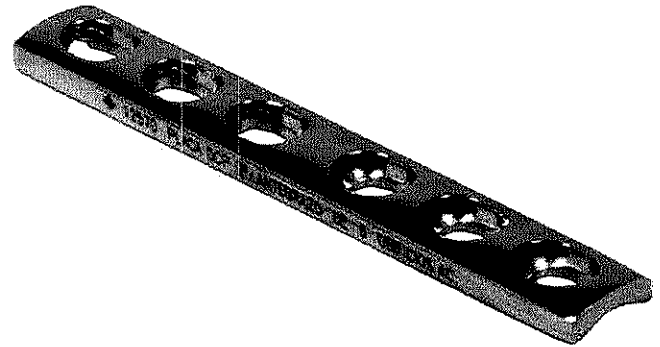

SISTEMA 8
060.725.1485

Placa DCP 2.7MM

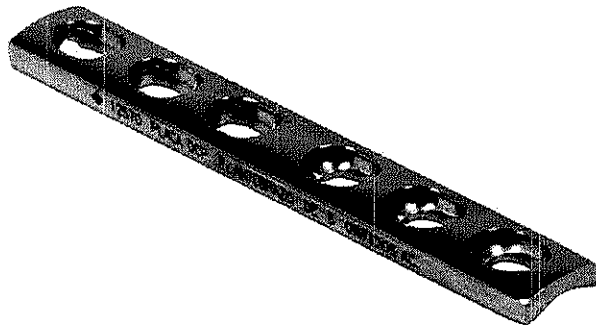

Orificios
2Orif
4Orif
6Orif
8Orif
10Orif
12Orif
14Orif
16Orif
18Orif
21Orif

PLACA DCP EN T ACERO

Acero Inoxidable 316LS

Medida
3 ORIFICIOS ACERO
4 ORIFICIOS ACERO
5 ORIFICIOS ACERO
6 ORIFICIOS ACERO
7 ORIFICIOS ACERO
8 ORIFICIOS ACERO
10 ORIFICIOS ACERO

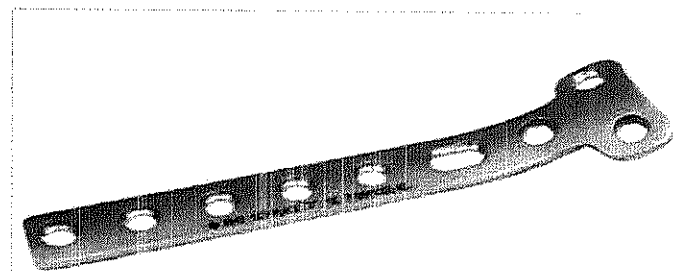

**PLACA DCP EN T ÁNGULO OBLICUO
TORNILLO 3.5 ACERO**

Acero Inoxidable 316LS

SISTEMA 8
060.725.1873
SISTEMA 8
060.725.1923

Medida

3 ORIFICIOS ACERO

4 ORIFICIOS ACERO

5 ORIFICIOS ACERO



**PLACA DCP EN T ÁNGULO RECTO
TORNILLO 3.5 ACERO**

Medida

3 ORIFICIOS ACERO

4 ORIFICIOS ACERO

5 ORIFICIOS ACERO

6 ORIFICIOS ACERO

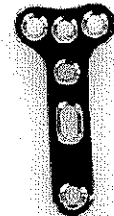

Acero Inoxidable
316LS

SISTEMA 8
060.725.1543

PLACA DCP EN T DOBLE ANGULACIÓN ACERO

Medida

4 ORIFICIOS ACERO

5 ORIFICIOS ACERO

6 ORIFICIOS ACERO

7 ORIFICIOS ACERO

8 ORIFICIOS ACERO

10 ORIFICIOS ACERO

12 ORIFICIOS ACERO

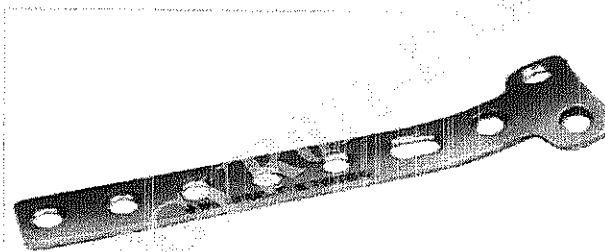

Placa DCP Excéntrica

Orificios

2MM75Grados

2MM80Grados

2MM90Grados

3MM75Grados

3MM80Grados

3MM90Grados

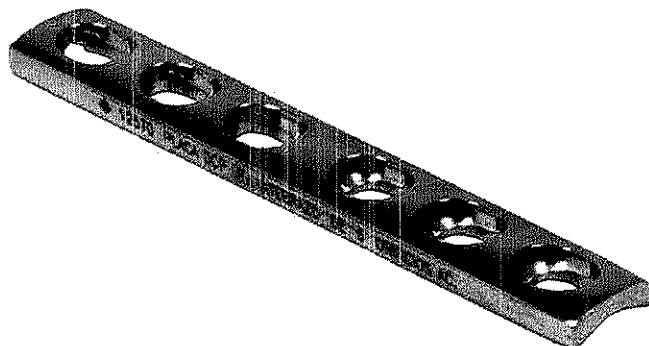

PLACA DCP PARA ANTEBRAZO ACERO

Acero Inoxidable 316LS

SISTEMA 8
060.725.1642
SISTEMA 8
060.725.1741

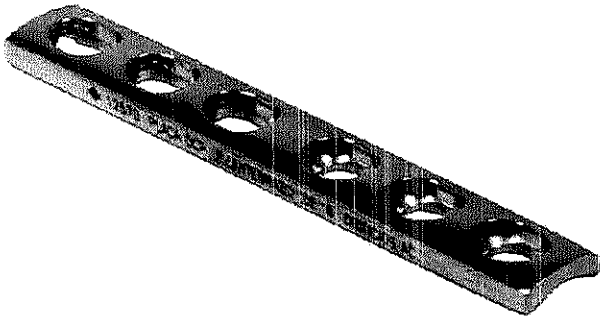

Orificios

2Orif
3Orif
4Orif
5Orif
6Orif
7Orif
8Orif
9Orif
10Orif
11Orif
12Orif

Acero Inoxidable 316LS

PLACA DCP SEMITUB 1/3 D CAÑA ACERO

Orificios

2Orif
3Orif
4Orif
5Orif
6Orif
7Orif
8Orif
9Orif
10Orif
11Orif
12Orif

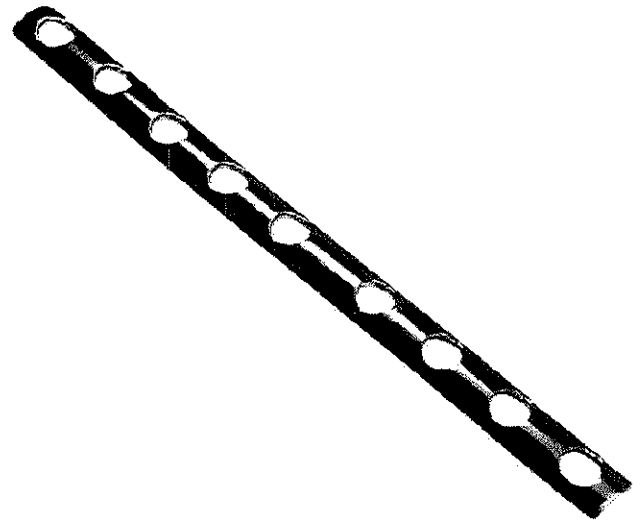

Placa De Compresión Dinámica

SISTEMA 8
060.725.2988

Orificios

2MM4Orif

2MM5Orif

2MM6Orif

3MM4Orif

3MM5Orif

3MM6Orif

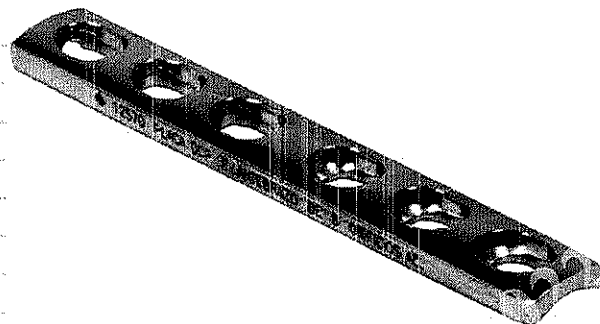

PLACA LIGERA/ANGOSTA DCP TLLO AC.

Orificios

2Orif

4Orif

6Orif

8Orif

10Orif

12Orif

14Orif

16Orif

18Orif

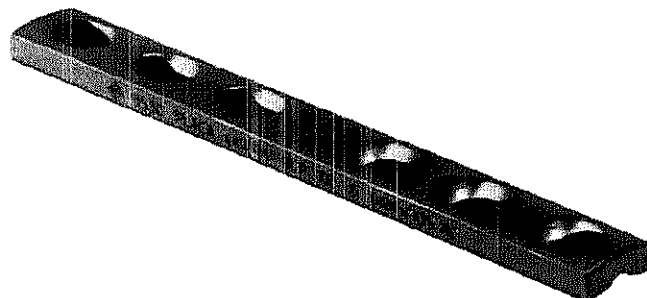

SISTEMA 7
060.425.3146
SISTEMA 8
060.425.3146
SISTEMA 8
060.725.2723

PLACA PARA TIBIA DISTAL ACERO

Orificios
Der6Orif
Izq6Orif
Der7Orif
Izq7Orif
Der8Orif
Izq8Orif
Der9Orif
Izq9Orif
Der10Orif
Izq10Orif
Der11Orif
Izq11Orif
Der12Orif
Izq12Orif
Der14Orif

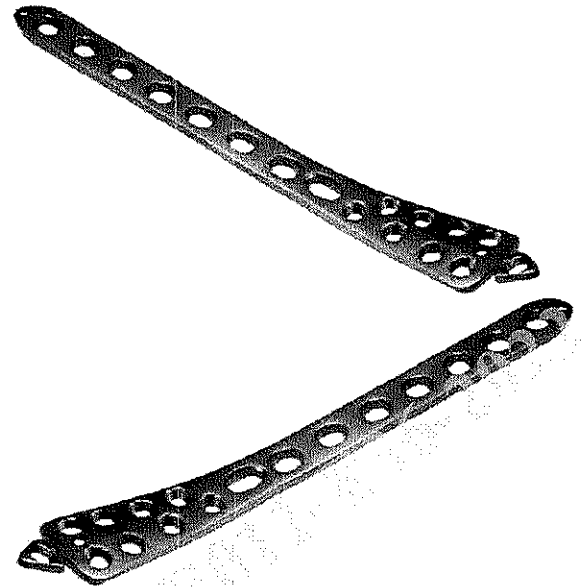

PLACA PESADA/ANCHA DCP ACERO

Medida
4.5 DE 5 ORIFICIOS
4.5 DE 6 ORIFICIOS
4.5 DE 7 ORIFICIOS
4.5 DE 8 ORIFICIOS
4.5 DE 9 ORIFICIOS
4.5 DE 10 ORIFICIOS
4.5 DE 12 ORIFICIOS
4.5 DE 14 ORIFICIOS
4.5 DE 16 ORIFICIOS

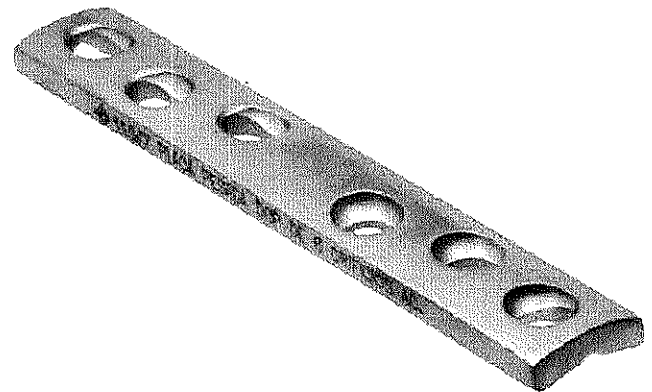

SISTEMA 8
060.725.2061

**PLACA RECONSTRUCCIÓN CADERA
TLLO 3.5 ACERO**

**PLACA RECONSTRUCCIÓN CADERA
TLLO 4.5 ACERO**

Orificios

5Orif

7Orif

9Orif

11Orif

13Orif

15Orif

17Orif

19Orif

22Orif

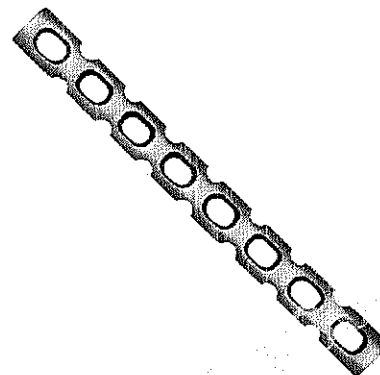

PLACA TRÉBOL

Orificios

3Orif

4Orif

5Orif

6Orif

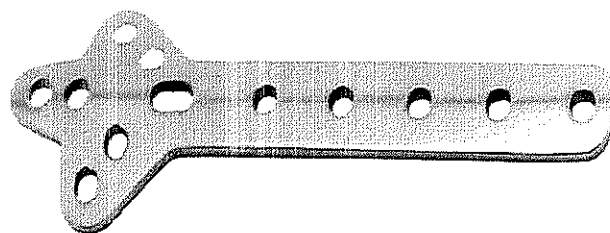

Placas De Sostén Lateral Para Tibia

SISTEMA 8
060.725.9934

Orificios

Der4Orif

Izq4Orif

Der6Orif

Izq6Orif

Der8Orif

Izq8Orif

Der10Orif

Izq10Orif

Der12Orif

Izq12Orif

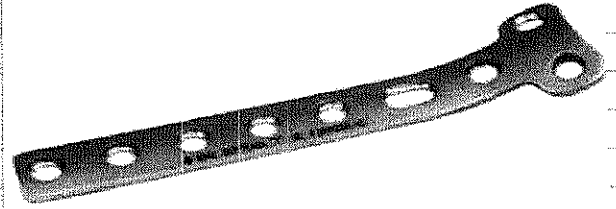

PLACA BLOQUEADA PARA TIBIA LATERAL TITANIO

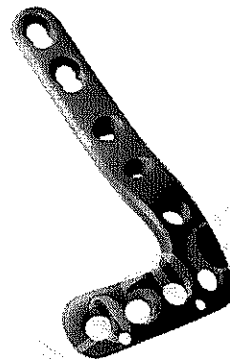

Talla

3 ORIFICIOS DER

4 ORIFICIOS DER

5 ORIFICIOS DER

6 ORIFICIOS DER

8 ORIFICIOS DER

3 ORIFICIOS IZO

4 ORIFICIOS IZO

5 ORIFICIOS IZO

6 ORIFICIOS IZO

8 ORIFICIOS IZO

PLACA BLOQUEADA PARA TIBIA FRONTAL LATERAL DISTAL TITANIO

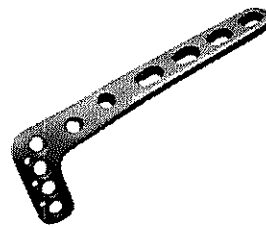

Talla

5 ORIFICIOS DER

6 ORIFICIOS DER

5 ORIFICIOS IZO

6 ORIFICIOS IZO

7 ORIFICIOS IZO

8 ORIFICIOS IZO

10 ORIFICIOS IZO

6 ORIFICIOS DER

7 ORIFICIOS DER

8 ORIFICIOS DER

10 ORIFICIOS DER

MEDIDAS

3 ORIFICIOS

4 ORIFICIOS

5 ORIFICIOS

6 ORIFICIOS

7 ORIFICIOS



PLACA BLOQUEADA PARA PERONE DISTAL LATERAL EN TITANIO

SISTEMA 8
060.725.5338
SISTEMA 8
060.725.6609

**PLACA TUBO DOBLE PARED CILINDRO
CORTO CADERA 135 AC.**

Medida

4 ORIFICIOS AC.

6 ORIFICIOS AC.

9 ORIFICIOS AC.

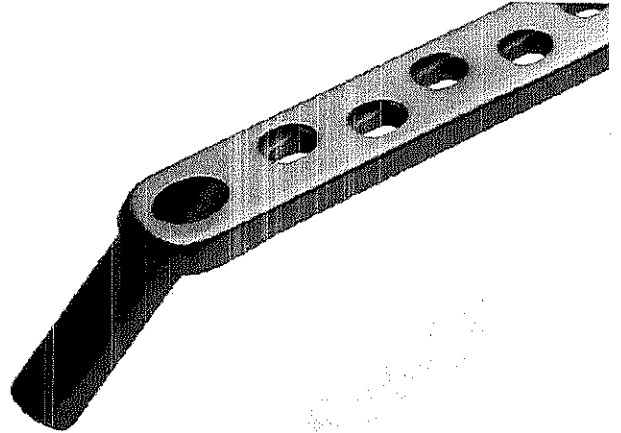

Acero Inoxidable
316LS

**PLACA TUBO DOBLE PARED CILINDRO
ESTÁNDAR CADERA 135 AC.**

Orificios

4Orif

6Orif

9Orif

12Orif

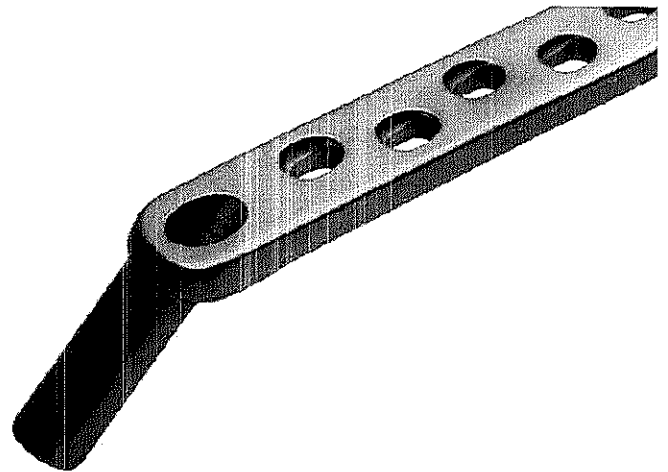

**PLACA TUBO DOBLE PARED CILINDRO
ESTÁNDAR CADERA 150 AC.**

SISTEMA 8
060.725.6633

Orificios

4Orif

6Orif

8Orif

10Orif

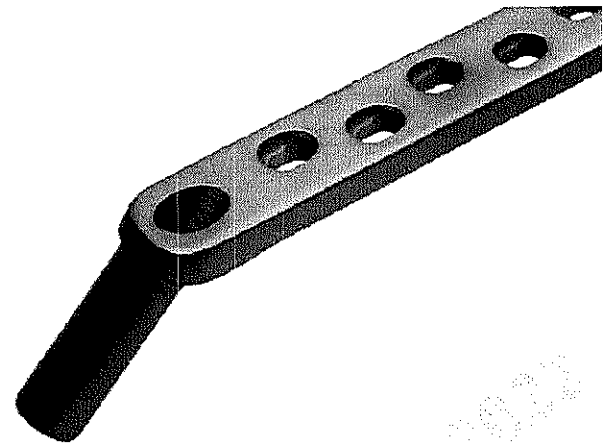

**PLACA TUBO DOBLE PARED CONDYLAR
95 CILINDRO CORTO AC.**

Medida

5 ORIFICIOS AC.

7 ORIFICIOS AC.

9 ORIFICIOS AC.

12 ORIFICIOS AC.

14 ORIFICIOS AC.

6 ORIFICIOS AC.

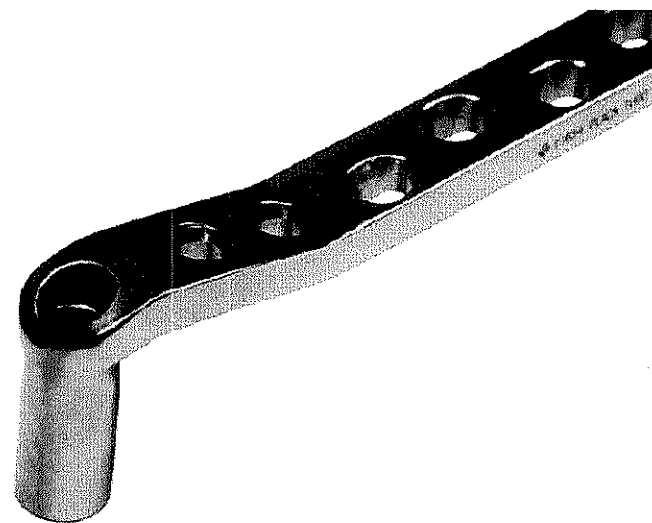

**PLACA PARA PISO ORBITAL 0.3MM ESP TO
1.5MM (COMPLEJA 5 BRAZOS IZQUIERDA)**

Titanio 6AL-4V
ELI

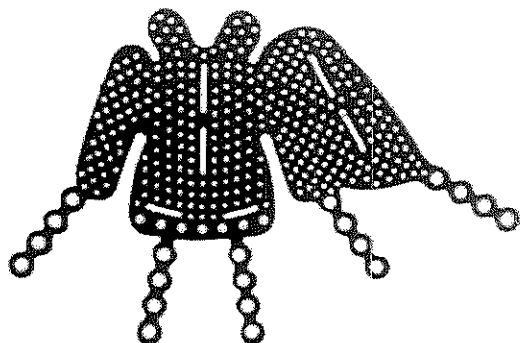

**PLACA PARA PISO ORBITAL 0.3MM ESP TO 1.5MM
(COMPLEJA 2 BRAZOS)**

Titanio 6AL-4V
ELI

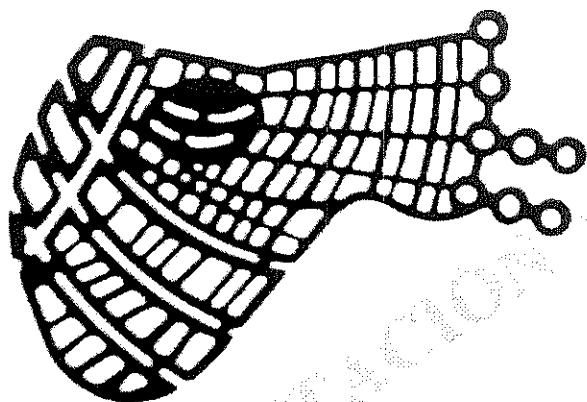

**PLACA PARA PISO ORBITAL 0.3MM ESP TO 1.5MM
(SENCILLA 4 BRAZOS)**

Titanio 6AL-4V
ELI

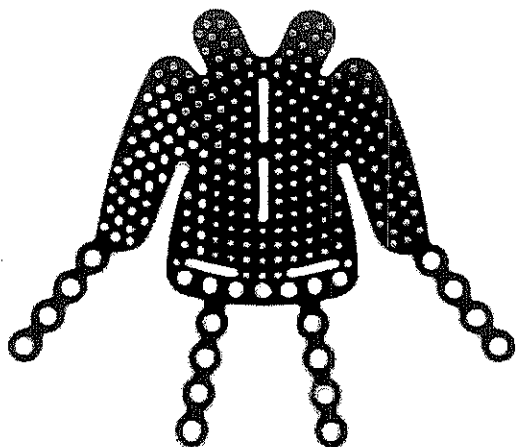

PLACA BLOQUEADA PARA HÚMERO DISTAL DORSAL LATERAL CON SOPORTE TITANIO

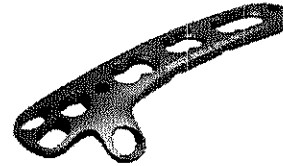

Size

DERECHA 3 ORIFICIOS

DERECHA 5 ORIFICIOS

DERECHA 7 ORIFICIOS

DERECHA 9 ORIFICIOS

DERECHA 11 ORIFICIOS

DERECHA 13 ORIFICIOS

IZQUIERDA 3 ORIFICIOS

IZQUIERDA 5 ORIFICIOS

IZQUIERDA 7 ORIFICIOS

IZQUIERDA 9 ORIFICIOS

IZQUIERDA 11 ORIFICIOS

IZQUIERDA 13 ORIFICIOS

PLACA HUMERO DISTAL DORSAL LATERAL

PLACA BLOQUEADA PARA HUMERO PROXIMAL TITANIO

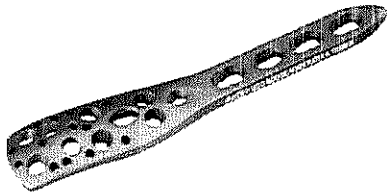

Talla

4 ORIFICIOS: 174MM

6 ORIFICIOS: 198MM

8 ORIFICIOS: 222MM

10 ORIFICIOS: 246MM

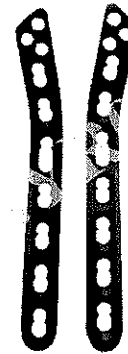

Medida

3 ORIF. DERECHA EN TITANIO

5 ORIF. DERECHA EN TITANIO

7 ORIF. DERECHA EN TITANIO

9 ORIF. DERECHA EN TITANIO

11 ORIF. DERECHA EN TITANIO

3 ORIF. IZQUIERDA EN TITANIO

5 ORIF. IZQUIERDA EN TITANIO

7 ORIF. IZQUIERDA EN TITANIO

9 ORIF. IZQUIERDA EN TITANIO

11 ORIF. IZQUIERDA EN TITANIO

PLACA BLOQUEADA PARA CUPULA DE RADIO

MEDIDAS

DERECHA 2 ORIFICIOS TITANIO

DERECHA 3 ORIFICIOS TITANIO

DERECHA 4 ORIFICIOS TITANIO

DERECHA 5 ORIFICIOS TITANIO

IZQUIERDA 2 ORIFICIOS TITANIO

IZQUIERDA 3 ORIFICIOS TITANIO

IZQUIERDA 4 ORIFICIOS TITANIO

IZQUIERDA 5 ORIFICIOS TITANIO

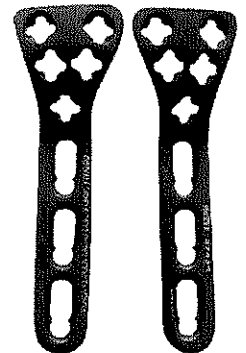

PLACA DOBLE Y 0.6MM ESPESOR TORNILLO 1.5MM

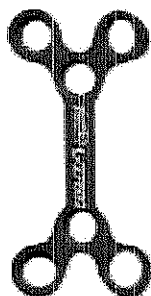

Titanio 6AL-4V ELI

MEDIDA

6 ORIFICIOS (19.5 MM LONGITUD)

5 ORIFICIOS (23.5 MM LONGITUD)

5 ORIFICIOS (25.5 MM LONGITUD)

PLACA EN Y 0.6MM ESPESOR TORNILLO 1.5MM

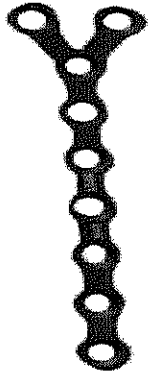

Titanio 6AL-4V

ELI
MEDIDA

5 ORIFICIOS (29.5 MM LONGITUD)

6 ORIFICIOS (36 MM LONGITUD)

7 ORIFICIOS (40 MM LONGITUD)

PLACA EN Y CON PUENTE 2 X 2ORIF 0.6MM ESPESOR TORNILLO 1.5MM

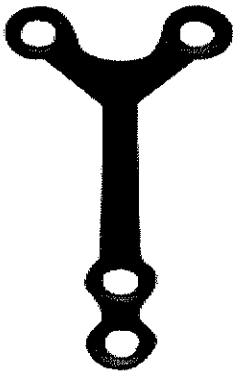

Titanio 6AL-4V

ELI

MEDIDA

19.6 MM LONGITUD

24 MM LONGITUD

26 MM LONGITUD

PLACA EN Y CON PUENTE 3 X 2ORIF 0.6MM ESPESOR TORNILLO 1.5MM

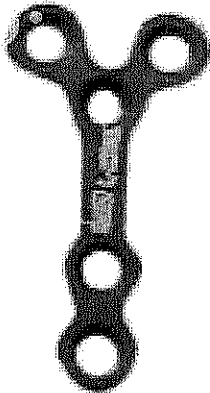

Titanio 6AL-4V

ELI

MEDIDA

18.5 MM LONGITUD

24 MM LONGITUD

26 MM LONGITUD

**PLACA EN L CON PUENTE 4ORIF 0.6MM ESPESOR
TORNILLO 1.5MM**

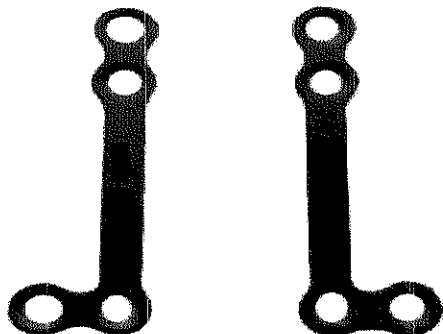

Titanio 6AL-4V ELI

MEDIDA

DER (20 MM LONGITUD)

DER (22 MM LONGITUD)

DER (24 MM LONGITUD)

IZQ (20 MM LONGITUD)

IZQ (22 MM LONGITUD)

IZQ (24 MM LONGITUD)

PLACA EN L 4ORIF 0.6MM ESPESOR TORNILLO 1.5MM

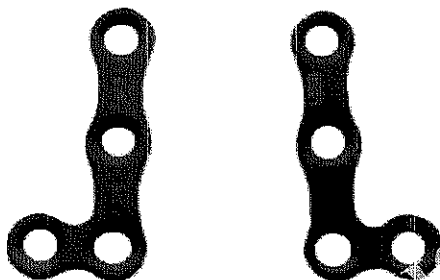

Titanio 6AL-4V ELI

MEDIDA

DER (11.5 MM LONGITUD)

DER (13.5 MM LONGITUD)

DER (15.5 MM LONGITUD)

IZQ (11.5 MM LONGITUD)

IZQ (13.5 MM LONGITUD)

IZQ (15.5 MM LONGITUD)

**PLACA RECTA CON PUENTE 0.6MM ESPESOR TORNILLO
1.5MM**



Titanio 6AL-4V ELI

MEDIDA

2 ORIFICIOS (11.5 MM LONGITUD)

2 ORIFICIOS (13.5 MM LONGITUD)

2 ORIFICIOS (15.5 MM LONGITUD)

6 ORIFICIOS (25.5 MM LONGITUD)

6 ORIFICIOS (31.5 MM LONGITUD)

8 ORIFICIOS (35.5 MM LONGITUD)

8 ORIFICIOS (37.5 MM LONGITUD)

8 ORIFICIOS (41.5 MM LONGITUD)

**PLACA RECTA 0.6MM ESPESOR
TORNILLO 1.5MM**

Titanio 6AL-4V ELI

MEDIDA



2 ORIFICIOS

4 ORIFICIOS

6 ORIFICIOS

8 ORIFICIOS

10 ORIFICIOS

12 ORIFICIOS

14 ORIFICIOS

16 ORIFICIOS

20 ORIFICIOS

24 ORIFICIOS

PLACA EN T 3 0.6MM ESPESOR TORNILLO 1.5MM

Titanio 6AL-4V ELI

MEDIDA

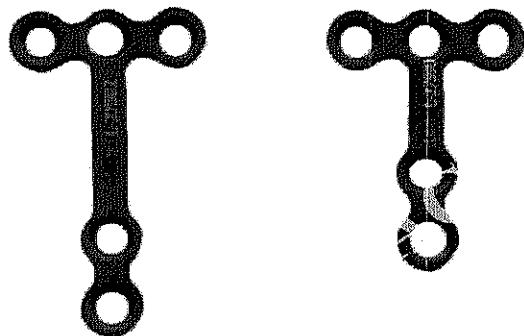

2 ORIFICIOS (20 MM LONGITUD)

2 ORIFICIOS (22 MM LONGITUD)

2 ORIFICIOS (24 MM LONGITUD)

PLACA EN T 2 0.6MM ESPESOR TORNILLO 1.5MM

Titanio 6AL-4V
ELI

MEDIDA

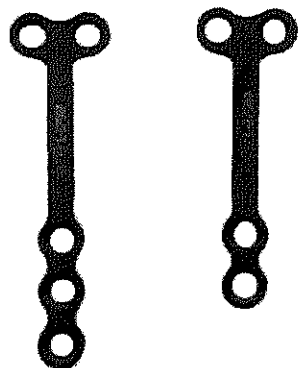

2 ORIFICIOS (20 MM LONGITUD)

2 ORIFICIOS (22 MM LONGITUD)

2 ORIFICIOS (24 MM LONGITUD)

3 ORIFICIOS (24 MM LONGITUD)

3 ORIFICIOS (26 MM LONGITUD)

3 ORIFICIOS (28 MM LONGITUD)

**TORNILLO DE COMPRESIÓN PARA
TORNILLO DE TRACCIÓN**

Acero Inoxidable 316LS.
060.899.0818

SISTEMA 8
060.899.0818
SISTEMA 8
060.899.1428

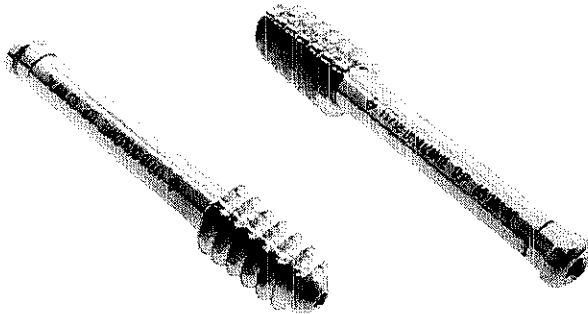

Medida
30MM
35MM
40MM
45MM

Acero Inoxidable 316LS.
060.899.1428

TORNILLO DESLIZANTE DOBLE PARED

Longitud	Barcode
50MM	
60MM	
70MM	
80MM	
90MM	
100MM	
110MM	
120MM	
135MM	

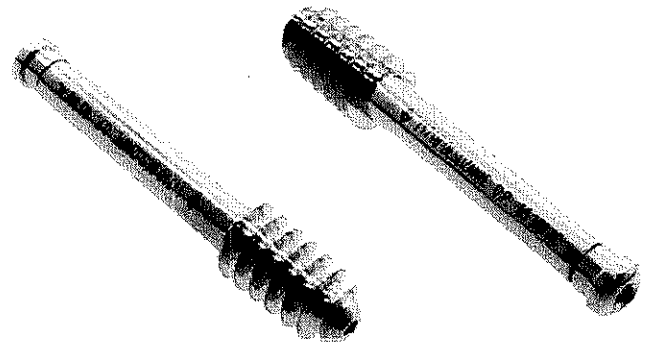

PLACA BLOQUEADA PARA CALCÁNEO

060.725.9835
Titanio

SISTEMA 7
060.722.0662
SISTEMA 7
060.725.9835

Longitud	Barcode
Der60.0MM	
Izq60.0MM	
Der70.0MM	
Izq70.0MM	
Der65.0MM	
Izq65.0MM	

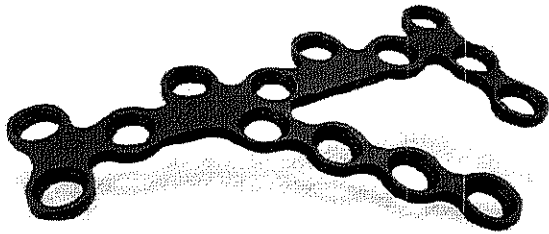

060.722.0662

Title
5ORIFDER
5ORIFIZQ
6ORIFDER
6ORIFIZQ
7ORIFDER
7ORIFIZQ
8ORIFDER
8ORIFIZQ
9ORIFDER
9ORIFIZQ
10ORIFDER
10ORIFIZQ
11ORIFDER
11ORIFIZQ
12ORIFDER

PLACA CONDYLAR BUTTRESS BLOQUEADA TITANIO

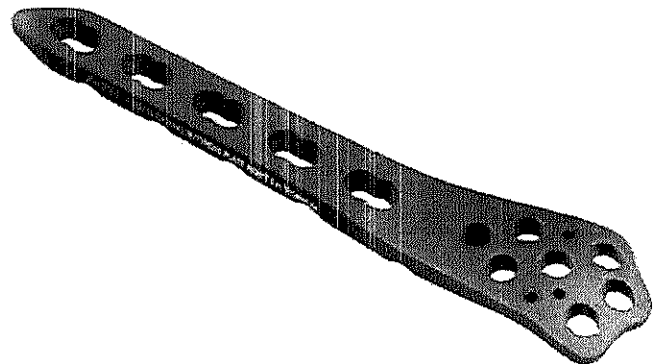

**PLACA CABLE PARA FEMUR PROXIMAL
TITANIO**

Title
10ORIF
12ORIF
14ORIF
4ORIF
6ORIF
8ORIF



060.149.0089

**CABLE DE CERCLAJE PARA PLACA DE
FEMUR PROXIMAL EN TITANIO**

Title
1.8X500
1.8X600

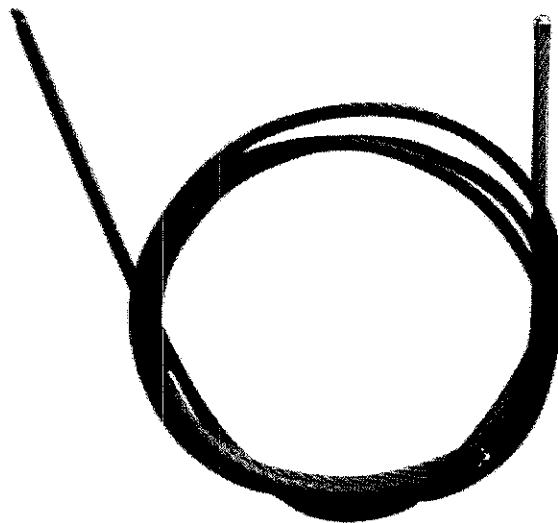

SISTEMA 7
060.722.0670
SISTEMA 8
060.725.7151

**PLACA DE RECONSTRUCCIÓN
OBLICUA BLOQUEADA ACERO**

Orificios
5Orif
6Orif
7Orif
8Orif
9Orif
10Orif
11Orif
12Orif
13Orif
15Orif
18Orif

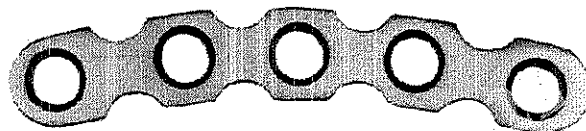

PLACA HOCKEY BLOQUEADA TITANIO

Title
IZQ5ORIF
DER5ORIF
IZQ6ORIF
DER6ORIF
IZQ7ORIF
DER7ORIF
IZQ8ORIF
DER8ORIF
DER9ORIF
IZQ9ORIF
DER10ORIF
IZQ10ORIF
IZQ11ORIF
DER11ORIF
DER12ORIF

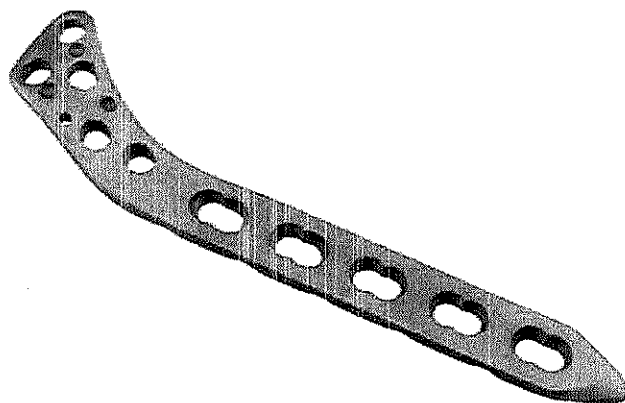

Acero Inoxidable 316LS

SISTEMA 7
060.425.2932

**PLACA PARA CLAVICULA CON
GANCHO BLOQUEADA ACERO**

Orificios
Der6Orif
Izq6Orif
Der7Orif
Izq7Orif
Der8Orif
Izq8Orif
Der9Orif
Izq9Orif

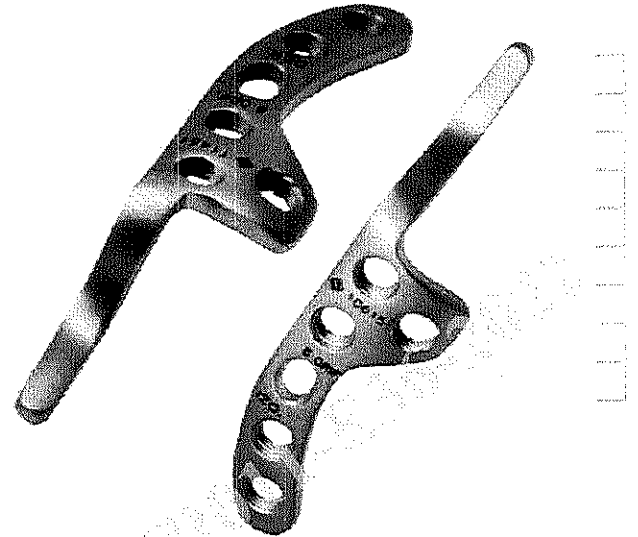

**PLACA PARA FEMUR PROXIMAL
BLOQUEADA/DCP ACERO**

Title

5ORIF

7ORIF

9ORIF

11ORIF

13ORIF

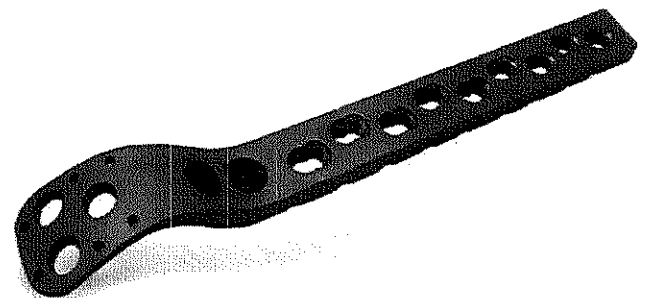

SISTEMA 7
060.722.0597

PLACA PARA RADIO DISTAL ANGULO VARIABLE TITANIO

- 2ORIFDER.
- 2ORIFIZQ.
- 3ORIFDER.
- 3ORIFIZQ.
- 4ORIFDER.
- 4ORIFIZQ.

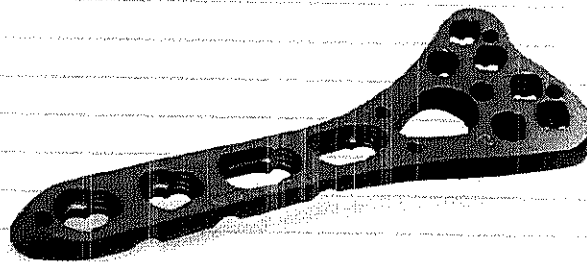

PLACA VOLAR PARA RADIO DISTAL

- 3ORIFDER.
- 3ORIFIZQ.
- 4ORIFDER.
- 4ORIFIZQ.
- 5ORIFDER.
- 5ORIFIZQ.

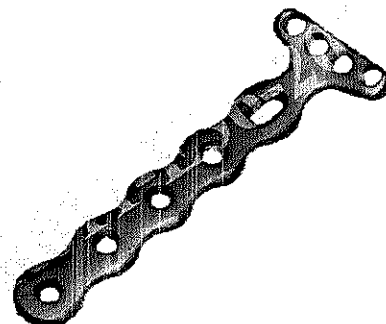

PLACA BLOQUEADA PARA CUBITO DISTAL TITANIO

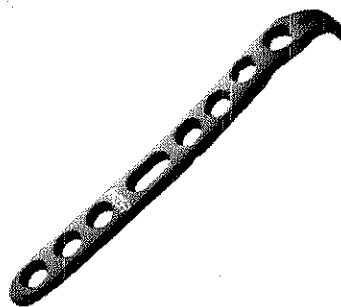

- 8ORIF
- 9ORIF
- 9ORIF

PLACA PHD-BLOQUEADA TITANIO

- 4ORIF
- 5ORIF
- 6ORIF
- 9ORIF

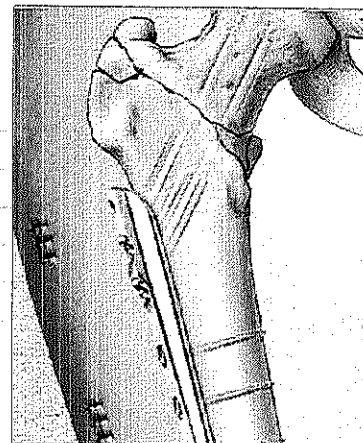

TORNILLO DE CORTICAL PHD TITANIO

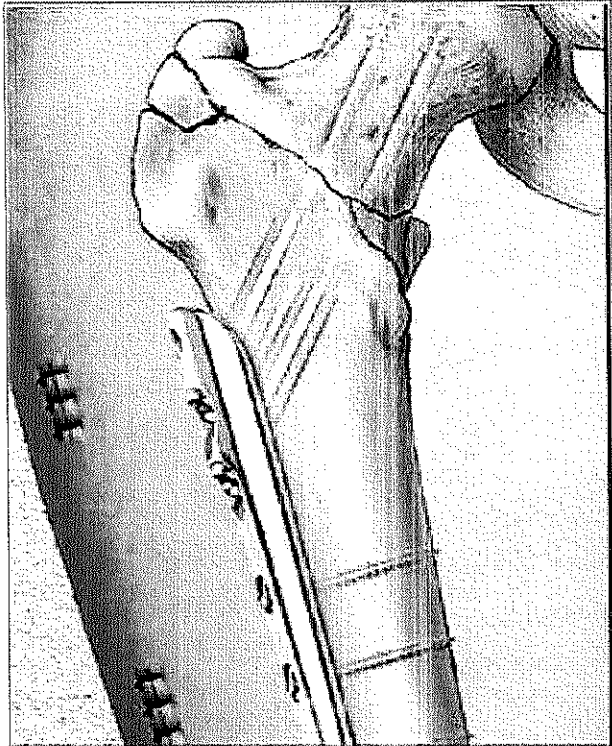

Title

4.5X31MM

4.5X34MM

4.5X37MM

4.5X40MM

4.5X43MM

4.5X46MM

TORNILLO DESLIZANTE PHD TITANIO

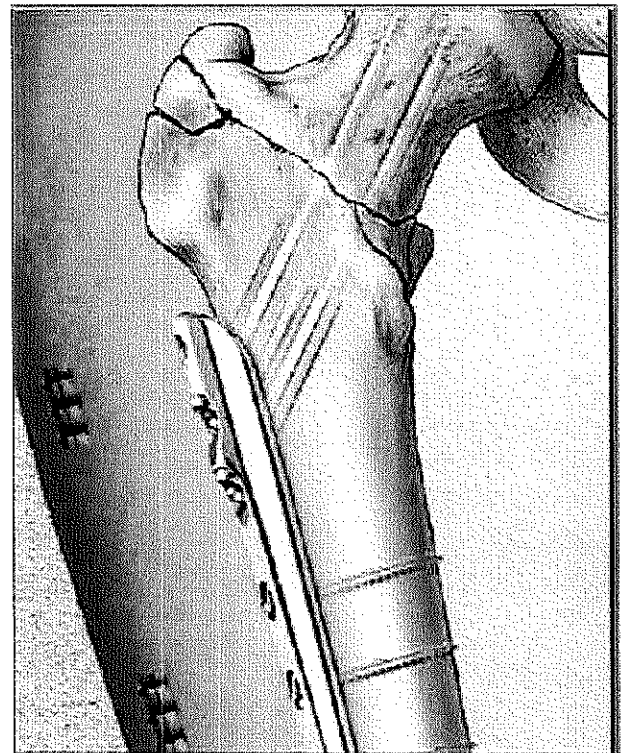

Title

7.65X100MM

7.65X110MM

7.65X120MM

7.65X130MM

7.65X140MM

7.65X90MM

Placas Anguladas A 95 Grados

060.725.5130 060.725.5148

SISTEMA 8
060.725.5130
SISTEMA 8
060.725.5148



Orificios

5Orif50MM

5Orif60MM

5Orif80MM

7Orif50MM

7Orif60MM

7Orif80MM

9Orif50MM

9Orif60MM

9Orif80MM

10Orif50MM

10Orif60MM

10Orif80MM

12Orif50MM

12Orif60MM

12Orif80MM

060.725.1337

Placas Angulada Pediátricas

Orificios

80Grados3Orif25MM

80Grados3Orif35MM

80Grados3Orif45MM

100Grados3Orif25MM

100Grados3Orif35MM

100Grados3Orif45MM

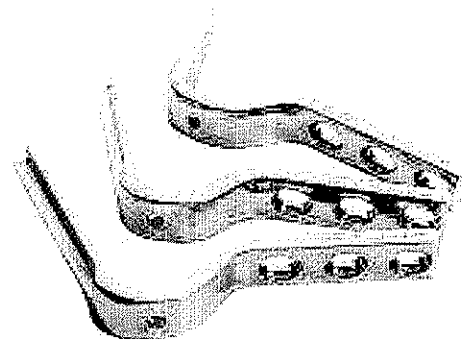

Placas Anguladas A 120 Grados

060.725.0974

SISTEMA 8
060.725.0420
SISTEMA 8
060.725.0560
SISTEMA 8
060.725.0594
SISTEMA 8
060.725.9421



Orificios

4Orif65MM

4Orif75MM

4Orif85MM

6Orif65MM

6Orif75MM

6Orif85MM

060.725.9421 060.725.9462 060.725.9504 060.725.0230
060.725.0420 060.725.0560 060.725.0594

Placa Angulada A 130 Grados

Orificios

4Orif50MM

4Orif70MM

4Orif75MM

4Orif90MM

4Orif110MM

6Orif50MM

6Orif80MM

6Orif90MM

9Orif50MM

9Orif70MM

9Orif80MM

9Orif90MM

12Orif80MM

12Orif100MM



PLACA En L 2.0MM TITANIO

Titanio 6AL-4V ELI



Medida

DER. 110 LONG.22MM

DER. 110 LONG.37MM

IZQ. 110 LONG.22MM

IZQ. 110 LONG.37MM

DER. 90 LONG.22MM

DER. 90 LONG.37MM

IZQ. 90 LONG.37MM

IZQ. 90 LONG.22MM

Titanio 6AL-4V ELI

PLACA En L 2.7MM TITANIO

Medida

DER. 110 LONG.22MM

DER. 110 LONG.37MM

IZQ. 110 LONG.22MM

IZQ. 110 LONG.37MM

DER. 90 LONG.22MM

DER. 90 LONG.37MM

IZQ. 90 LONG.37MM

IZQ. 90 LONG.22MM



PLACA MALLA DCP CRANEOFACIAL

Instrumental para Materia de Osteosíntesis

Titanio

060.725.8308

SISTEMA 11

060.725.8308

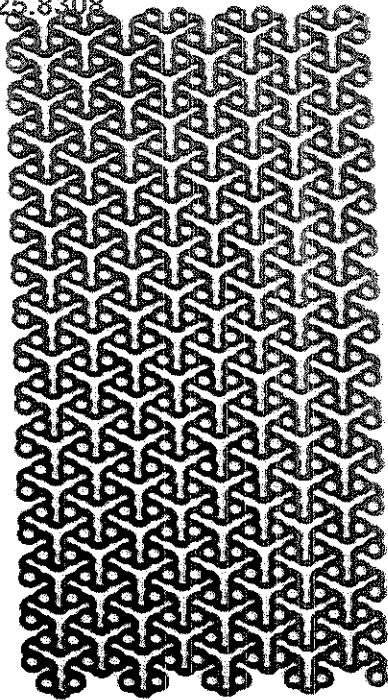

Medida

60 X 120MM

90 X 120MM

60 X 60 MM

60 X 90 MM

Titanio 6AL-4V ELI

060.725.8498

PLACA MAXILO 1.5MM CURVA TITANIO

Medida

6 ORIF. TITANIO

8 ORIF. TITANIO

10 ORIF. TITANIO



**PLACA CURVA PARA
RECONSTRUCCION DE ORBITA
TORNILLO 1.5 MM**

Titanio 6AL-4V ELI

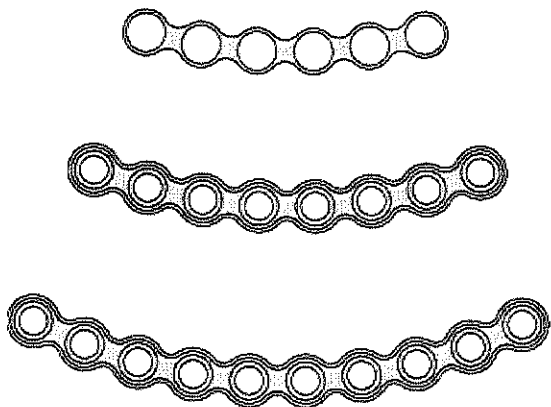

Medida		
6 ORIF.	9 ORIF.	12 ORIF.
7 ORIF.	10 ORIF.	13 ORIF.
8 ORIF.	11 ORIF.	14 ORIF.

060.725.7797

Titanio 6AL-4V ELI

**PLACA CURVA PARA
RECONSTRUCCION DE ORBITA
TORNILLO 2.0 MM**

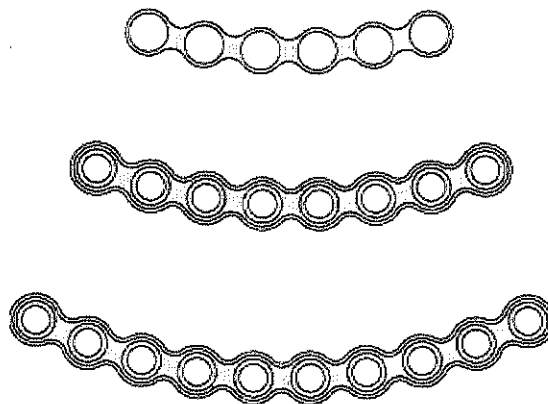

Medida		
6 ORIF.	9 ORIF.	12 ORIF.
7 ORIF.	10 ORIF.	13 ORIF.
8 ORIF.	11 ORIF.	14 ORIF.

**PLACA MAXILO 1.5MM DCP RECTA CON
PUENTE DE FRAGMENTACION**

6AL-4V ELI

060.725.7631

SISTEMA 11
060.725.7631



Medida

4ORIF.

6ORIF.

8 ORIF.

Titanio 6AL-4V ELI

060.725.7631

**PLACA MAXILO 1.5MM DCP RECTA CON
PUENTE EN TITANIO**

Medida

6MM 4 ORIF.

7.5MM 4 ORIF.

7.5MM 6 ORIF.

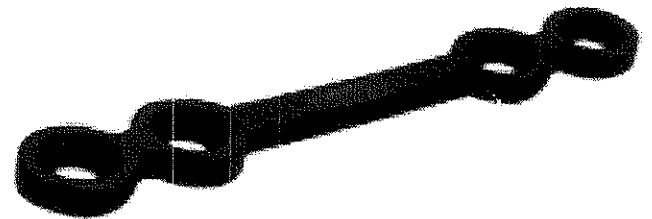

PLACA MAXILO 1.5MM EN H 9 ORIF. EN TITANIO

Titanio 6AL-4V ELI

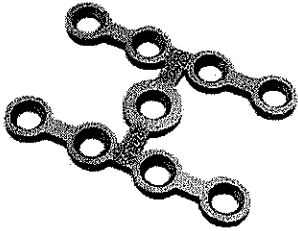

Titanio 6AL-4V ELI

PLACA MAXILO 1.5MM EN L CON PUENTE EN TITANIO

Medida
7.5MM IZQ. EN TITANIO
7.5MM DER. EN TITANIO
9MM IZQ. EN TITANIO
9MM DER. EN TITANIO
12MM IZQ. EN TITANIO
12MM DER. EN TITANIO

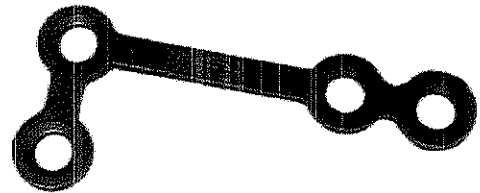

PLACA MAXILO 1.5MM EN L EN TITANIO

Medida

2 X 2 DER. EN TITANIO

2 X 2 IZQ. EN TITANIO

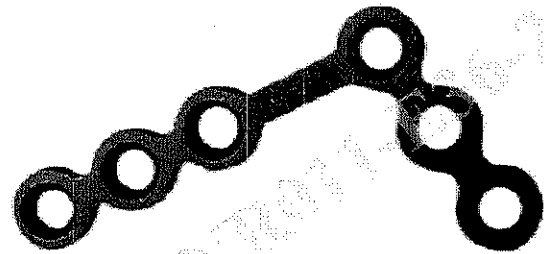
**PLACA MAXILO 1.5MM EN T EN TITANIO**

Titanio 6AL-4V ELI

Medida

2 X 2 EN TITANIO

3 X 2 EN TITANIO

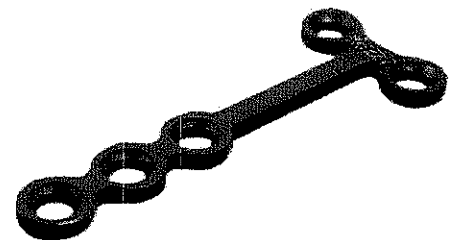

**PLACA MAXILO 1.5MM EN Y CON
PUENTE EN TITANIO**

Titanio 6AL-4V ELI

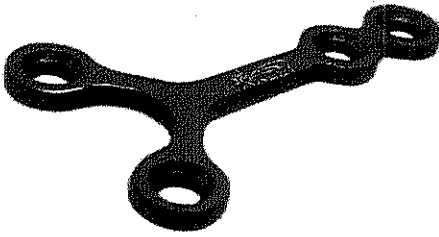

Medida

12MM EN TITANIO

15MM EN TITANIO

Titanio 6AL-4V ELI

PLACA MAXILO 1.5MM EN Z EN TITANIO

Medida

2 X 2 IZQ. EN TITANIO

2 X 2 DER. EN TITANIO

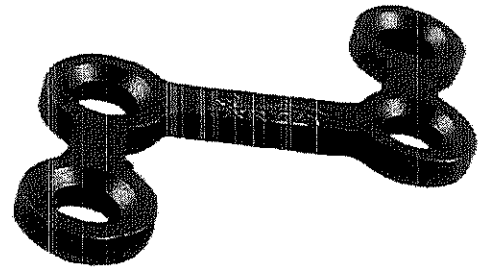

PLACA MAXILO 1.5MM RECTA DE FRAGMENTACION

6AL-4V ELI

SISTEMA 11
060.725.7763

060.725.7763
060.725.7953



Medida
6 ORIF.
8 ORIF.
16 ORIF.
18 ORIF.
20 ORIF.

Titanio 6AL-4V ELI
060.725.7680

PLACA MAXILO 2.0 MM BLOQUEADA CURVA EN TITANIO

Medida
29MM
50MM



**PLACA MAXILO 2.0 MM BLOQUEADA EN
T EN TITANIO**

Titanio 6AL-4V ELI

Medida

2 X 2 LONG. 22 MM

2 X 2 LONG. 37 MM



Titanio 6AL-4V ELI
060.725.1212

PLACA MAXILO 2.0MM 2 X 2 TITANIO

Medida

DER. 110 LONG.22MM

DER. 110 LONG.37MM

IZQ. 110 LONG.22MM

IZQ. 110 LONG.37MM

DER. 90 LONG.22MM

DER. 90 LONG.37MM

IZQ. 90 LONG.37MM

IZQ. 90 LONG.22MM



**PLACA MAXILO 2.0MM BLOQUEADA EN
Y TITANIO**

Titanio 6AL-4V ELI

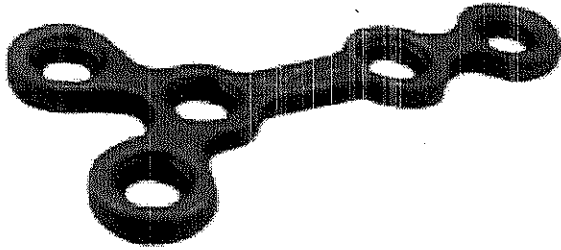

Medida
LONG. 20MM
LONG. 24MM
LONG. 26MM

Titanio 6AL-4V ELI
060.725.7680
060.722.0076
060.725.7680

**PLACA MAXILO 2.0MM FRAGMENTACION
TITANIO**

Orificios
2Orif
4Orif
6Orif
8Orif
10Orif
12Orif
14Orif
16Orif
18Orif
20Orif
22Orif

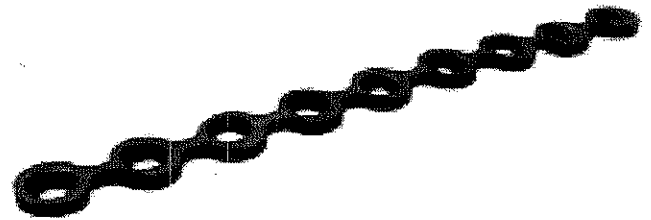

**PLACA MAXILO 2.4MM BLOQUEADA DE
RECONST. DOBLE TITANIO**

Titanio 6AL-4V ELI

Medida

3 X 15 X 3

5 X 25 X 5

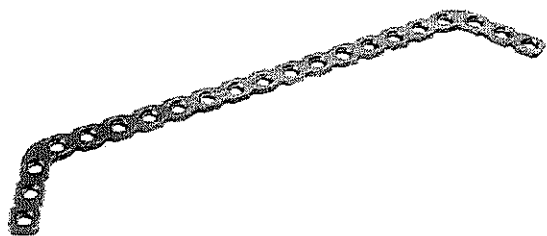

Titanio 6AL-4V ELI

**PLACA MAXILO 2.4MM BLOQUEADA DE
RECONST. RECTA TITANIO**

Medida

12 ORIF.

20 ORIF.

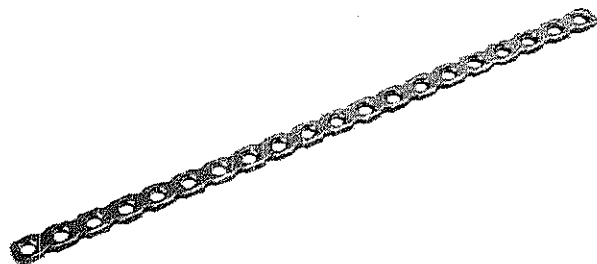

Titanio 6AL-4V ELI

PLACA MAXILO 2.4MM BLOQUEADA DE RECONST. TITANIO

Medida
IZQ 5 X 20
DER 5 X 20



Titanio 6AL-4V ELI

Medida
7 ORIF.
9 ORIF.

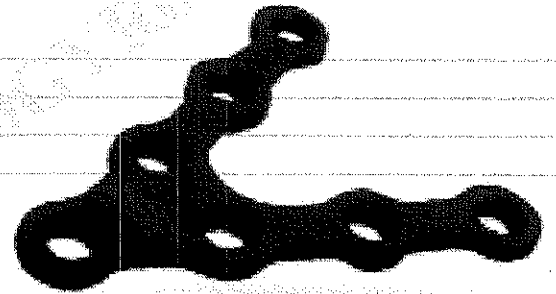

DISTRACTORES MAXILARES

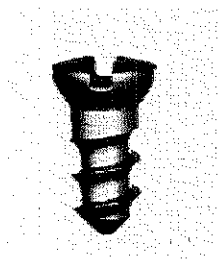
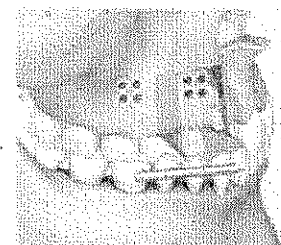
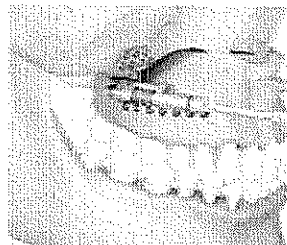
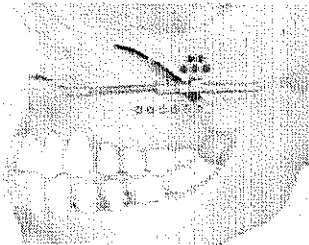

TORNILLO LEFORT

2.5MM	5.0MM
3.0MM	5.5MM
3.5MM	6.0MM
4.0MM	6.5MM
4.5MM	7.0MM

**PLACA MAXILO ANGULADA ORBITAL
2.0 MM BLOQUEADA EN TITANIO**

Titanio 6AL-4V ELI

Medida

6 ORIF.

8 ORIF.



Titanio 6AL-4V ELI

060.722.0027

060.722.0035

**PLACA MAXILO DCP 1.5MM CURVA CON
PUENTE TITANIO**

Medida

4 ORIFICIOS 6MM TITANIO

6 ORIFICIOS 8MM TITANIO

6 ORIFICIOS 12MM TITANIO

7 ORIFICIOS 7.5MM TITANIO



**PLACA MAXILO DE TENSION 2.0 MM
BLOQUEADA EN TITANIO**

Titanio 6AL-4V ELI

060.725.8845
060.725.8852
060.725.8878

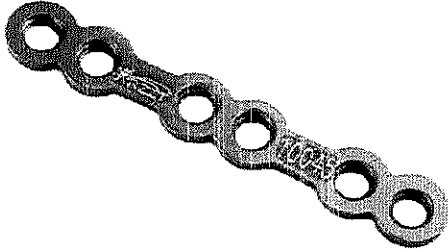

Medida

6 ORIF.

8 ORIF.

10 ORIF.

Titanio 6AL-4V ELI

PLACA MAXILO EN H TITANIO

Medida

LONG. 15MM

LONG. 20MM

LONG. 25MM

LONG. 30MM

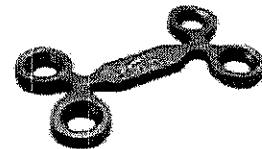

**PLACA MAXILO RECTA 2.0 MM
BLOQUEADA EN TITANIO**

Titanio 6AL-4V ELI

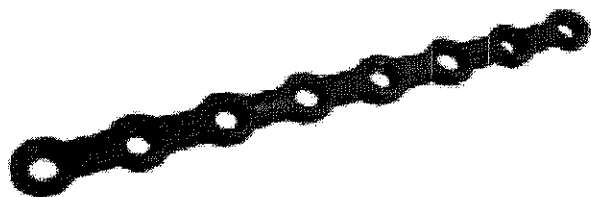

Medida

4 ORIF.

8 ORIF.

11 ORIF.

Titanio 6AL-4V ELI

**PLACA MAXILO REJILLA 2.0 MM
BLOQUEADA EN TITANIO**

Medida

4 ORIF.

6 ORIF.

12 ORIF.



**TORNILLO CORTICAL 2.7 DCP TITANIO
CABEZA DE CRUZ**

Titanio 6AL-4V ELI
060.899.9249

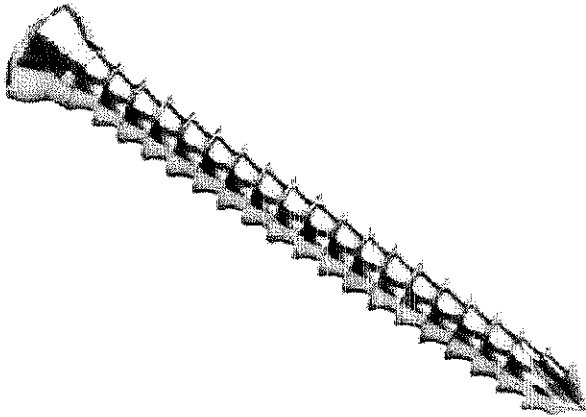

Medida

2.7 X 12 MM

2.7 X 14 MM

2.7 X 16 MM

2.7 X 18 MM

Titanio 6AL-4V ELI

**TORNILLO MAXILOFACIAL 2.0
BLOQUEADO EN TITANIO CON CABEZA EN
CRUZ**

Medida

2.0 X 4.0MM

2.0 X 6.0MM

2.0 X 8.0MM

2.0 X 10MM

2.0 X 12MM

2.0 X 14MM

2.0 X 16MM

2.0 X 18MM

2.0 X 20MM

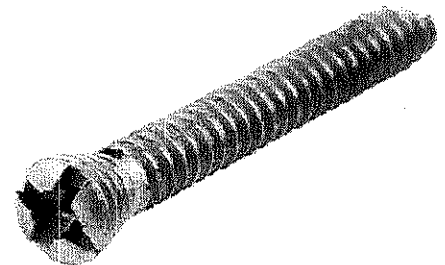

**TORNILLO MAXILOFACIAL 2.0 EN
TITANIO CON CABEZA EN CRUZ
CORTICAL**

Titanio 6AL-4V ELI
060.898.1841 060.620.0806

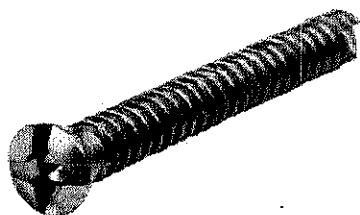

Medida
2.0 X 4.0MM
2.0 X 5.0MM
2.0 X 6.0MM
2.0 X 8.0MM
2.0 X 10MM
2.0 X 12MM
2.0 X 14MM
2.0 X 16MM
2.0 X 18MM
2.0 X 20MM

Titanio 6AL-4V ELI

**TORNILLO MAXILOFACIAL 2.4
BLOQUEADO EN TITANIO CON CABEZA EN
CRUZ**

Medida
2.4 X 10MM
2.4 X 12MM
2.4 X 14MM
2.4 X 16MM
2.4 X 18MM
2.4 X 20MM
2.4 X 22MM

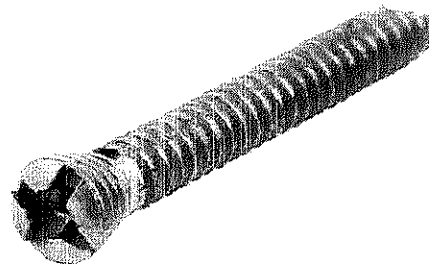

TORNILLO MAXILOFACIAL 2.4 EN TITANIO CON CABEZA EN CRUZ

Titanio 6AL-4V ELI

SISTEMA 11
060.898.1833

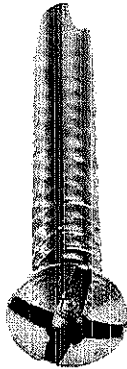

Medida
2.4 X 8MM
2.4 X 10MM
2.4 X 12MM
2.4 X 14MM
2.4 X 16MM
2.4 X 18MM
2.4 X 20MM
2.4 X 22MM

Titanio 6AL-4V ELI
060.898.1833

TORNILLO MAXILOFACIAL DCP 1.5 EN TITANIO CON CABEZA EN CRUZ

Medida	
1.5 X 4.0MM	1.5 X 14.0MM
1.5 X 5.0MM	1.5 X 15.0MM
1.5 X 6.0MM	1.5 X 16.0MM
1.5 X 7.0MM	1.5 X 17.0MM
1.5 X 8.0MM	1.5 X 18.0MM
1.5 X 9.0MM	1.5 X 19.0MM
1.5 X 10.0MM	
1.5 X 11.0MM	
1.5 X 12.0MM	
1.5 X 13.0MM	

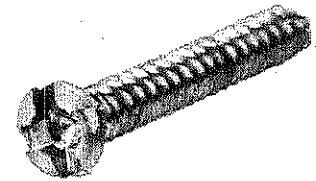

SISTEMA 7
060.898.3227
SISTEMA 7
060.898.3243

TORNILLO BLOQUEADO 5.0 EN ESTRELLA AUTORROSCANTE TITANIO

Title
5X14MM
5X16MM
5X18MM
5X20MM
5X22MM
5X24MM
5X26MM
5X28MM
5X30MM
5X32MM
5X34MM
5X36MM
5X38MM
5X40MM
5X45MM

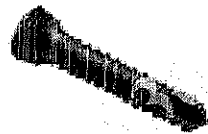

Tornillo Canulado Herbert

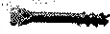

TORNILLO CANULADO
HERBERT DOBLE
COMPRESIÓN Ø 2.3

TORNILLO CANULADO
HERBERT DOBLE
COMPRESIÓN Ø 3.0

TORNILLO CANULADO
HERBERT DOBLE
COMPRESIÓN Ø 3.5

TORNILLO CANULADO
HERBERT DOBLE
COMPRESIÓN Ø 1.7

Tornillo Headless Canulado



TORNILLO
CANULADO
HEADLESS
COMPRESIÓN Ø
3.5

TORNILLO
CANULADO
HEADLESS
COMPRESIÓN Ø
4.0

TORNILLO
CANULADO
HEADLESS
COMPRESIÓN Ø
2.5

SISTEMA 8
060.898.0017
SISTEMA 8
060.899.0479

Talla **TORNILLO CANULADO 7MM R-16MM
ACERO**

30MM
35MM
40MM
45MM
50MM
55MM
60MM
65MM
70MM
75MM
80MM
85MM
90MM
95MM
100MM

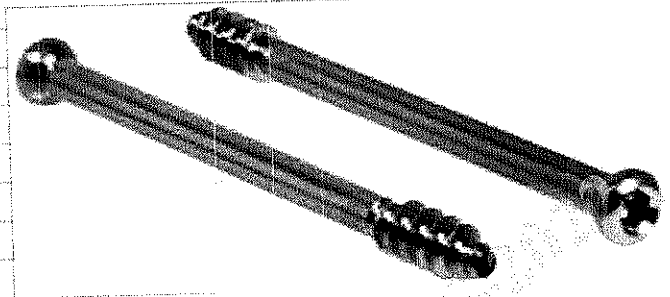

Talla **TORNILLO CANULADO 7MM R-32MM
ACERO**

30MM
35MM
40MM
45MM
50MM
55MM
60MM
65MM
70MM
75MM
80MM
85MM
90MM
95MM
100MM

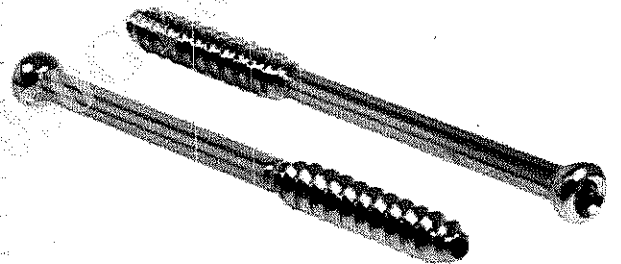

Longitud **TORNILLO CANULADO DE 3.5 ACERO**

10MM
15MM
20MM
25MM
35MM
30MM
40MM
45MM
50MM
55MM
60MM
65MM
70MM
73MM

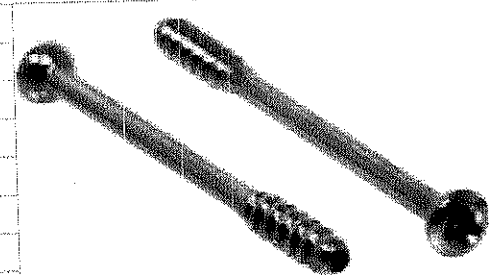

TORNILLO CANULADO DE 4.5 ACERO

Longitud
10MM
15MM
20MM
25MM
35MM
30MM
40MM
45MM
50MM
55MM
60MM
65MM
70MM
73MM

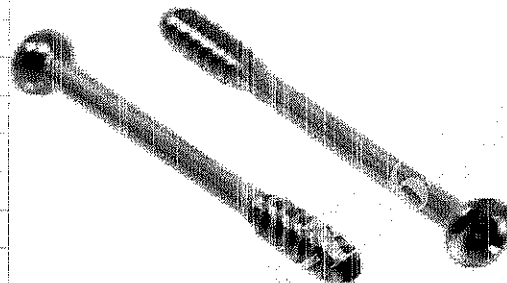

Tornillo Cortical 2.0MM

Titulo
6 MM
7 MM
8 MM
9 MM
10 MM
11 MM
12 MM
13 MM
14 MM
16 MM
18 MM
20 MM
22 MM
24 MM
26 MM

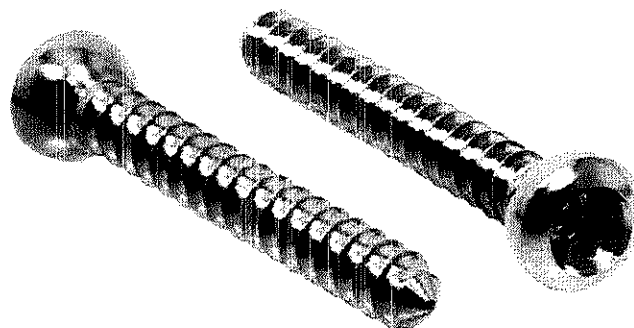

SISTEMA 8
060.899.0305

TORNILLO DE CORTICAL 2.7 ACERO

Acero Inoxidable 316LS

Longitud

6MM
10MM
14MM
18MM
22MM
26MM
30MM
34MM
38MM

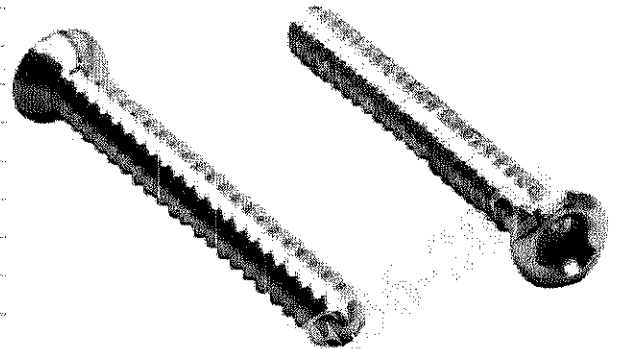

TORNILLO DE CORTICAL 3.5 ACERO

Acero Inoxidable 316LS

Longitud

10MM
15MM
20MM
25MM
30MM
35MM
40MM
45MM
50MM
55MM
60MM
65MM
70MM
75MM
80MM

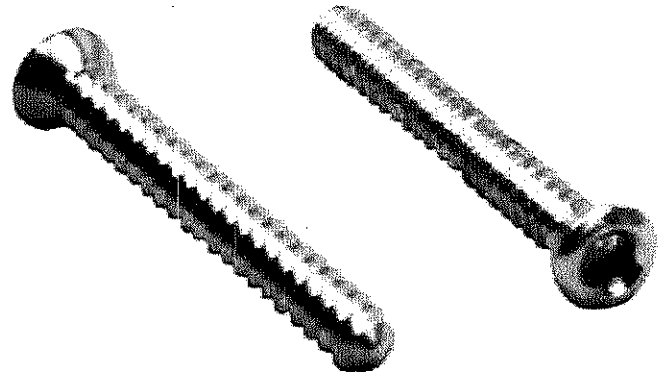

TORNILLO DE CORTICAL 4.5 ACERO

Acero Inoxidable 316LS
060.899.1808

SISTEMA 8
060.899.1808

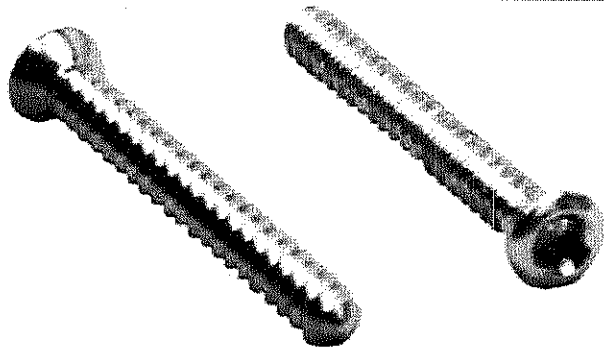

Longitud
14MM
18MM
22MM
26MM
30MM
34MM
38MM
42MM
46MM
50MM
54MM
58MM
62MM
66MM
70MM

Acero Inoxidable 316LS
060.722.0324

**TORNILLO DE CORTICAL 4.5 ACERO PARA
DIÁFISIS**

Medida
4.5X12MM ACERO
4.5X14MM ACERO
4.5X16MM ACERO
4.5X18MM ACERO
4.5X20MM ACERO
4.5X22MM ACERO
4.5X24MM ACERO
4.5X26MM ACERO
4.5X28MM ACERO
4.5X30MM ACERO
4.5X32MM ACERO
4.5X34MM ACERO
4.5X36MM ACERO
4.5X38MM ACERO
4.5X40MM ACERO

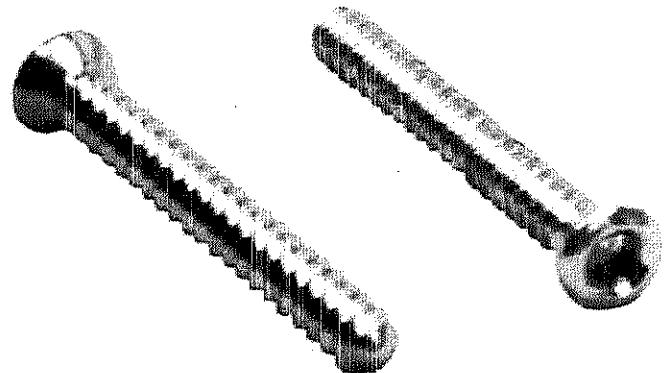

**TORNILLO BLOQUEADO PARA PLACA
RADIO DISTAL ANG. VARIABLE TITANIO**

SISTEMA 7
060.898.3177
SISTEMA 7
060.898.3185
SISTEMA 7
060.898.3193

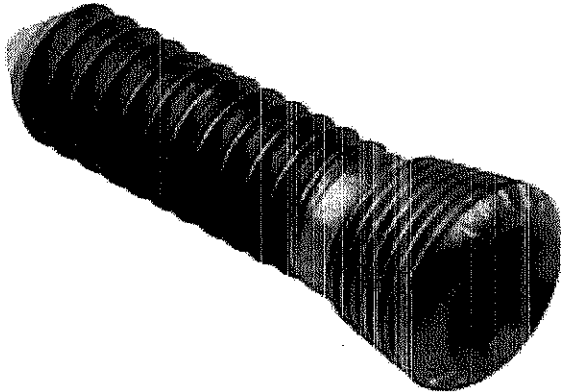

Title
2.4X10MMCONICO
2.4X10MMESFERICO
2.4X12MMCONICO
2.4X12MMESFERICO
2.4X14MMCONICO
2.4X14MMESFERICO
2.4X16MMCONICO
2.4X16MMESFERICO
2.4X18MMCONICO
2.4X18MMESFERICO
2.4X20MMCONICO
2.4X20MMESFERICO
2.4X22MMCONICO
2.4X22MMESFERICO
2.4X24MMCONICO

**TORNILLO DE CORTICAL PARA PLACA
RADIO DISTAL PARCIALMENTE ROSCADO
TITANIO**

Title
2.4X10MM
2.4X12MM
2.4X14MM
2.4X16MM
2.4X18MM
2.4X20MM
2.4X22MM
2.4X24MM
2.4X26MM
2.4X28MM
2.4X30MM
2.7X10MM
2.7X12MM
2.7X14MM
2.7X16MM

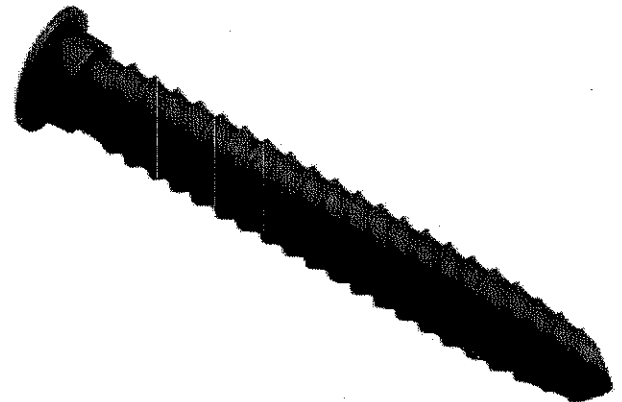

**TORNILLO DE CORTICAL PARA PLACA
RADIO DISTAL TITANIO**

060.898.3219

SISTEMA 7
060.898.3219

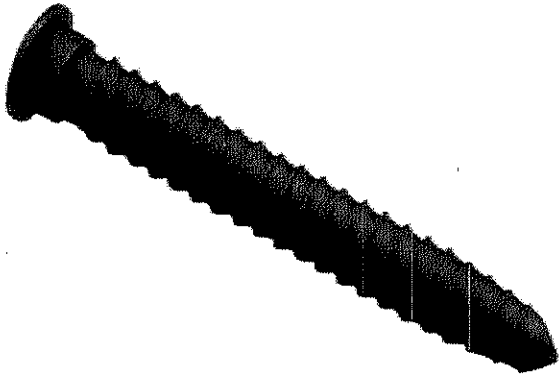

Title
2.4X10MM
2.4X12MM
2.4X14MM
2.4X16MM
2.4X18MM
2.4X20MM
2.4X22MM
2.4X24MM
2.4X26MM
2.4X28MM
2.4X30MM
2.7X10MM
2.7X12MM
2.7X14MM
2.7X16MM

Titanio 6AL-4V ELI
060.898.1841

**TORNILLO MAXILOFACIAL 2.0 EN TITANIO
CON CABEZA EN CRUZ CORTICAL**

Medida
2.0 X 4.0MM
2.0 X 5.0MM
2.0 X 6.0MM
2.0 X 8.0MM
2.0 X 10MM
2.0 X 12MM
2.0 X 14MM
2.0 X 16MM
2.0 X 18MM
2.0 X 20MM

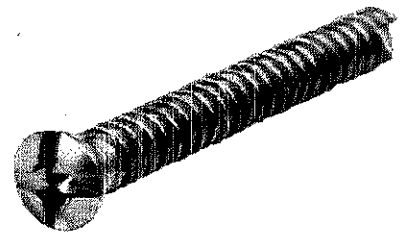

TORNILLO DE ESPONJOSO 4.0 ACERO R.T.

Acero Inoxidable 316LS
060.899.3291
060.899.0370

SISTEMA 8
060.899.0370
SISTEMA 8
060.899.2673
SISTEMA 8
060.899.3291

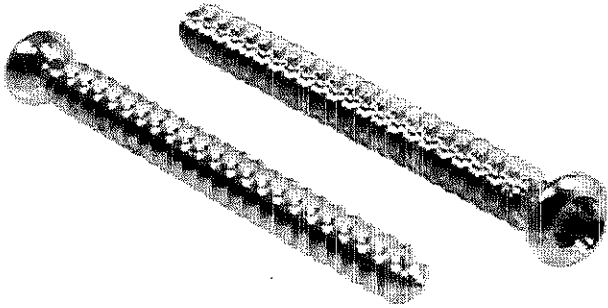

Longitud
10MM
12MM
14MM
16MM
18MM
20MM
22MM
24MM
26MM
28MM
30MM
32MM
34MM
36MM
38MM

Acero Inoxidable 316LS
060.899.2673

TORNILLO DE ESPONJOSO 6.5 R-16MM ACERO

Medida
6.5X25MM R-16MM ACERO
6.5X30MM R-16MM ACERO
6.5X35MM R-16MM ACERO
6.5X40MM R-16MM ACERO
6.5X45MM R-16MM ACERO
6.5X50MM R-16MM ACERO
6.5X55MM R-16MM ACERO
6.5X60MM R-16MM ACERO
6.5X65MM R-16MM ACERO
6.5X70MM R-16MM ACERO
6.5X75MM R-16MM ACERO
6.5X80MM R-16MM ACERO
6.5X85MM R-16MM ACERO
6.5X90MM R-16MM ACERO
6.5X95MM R-16MM ACERO

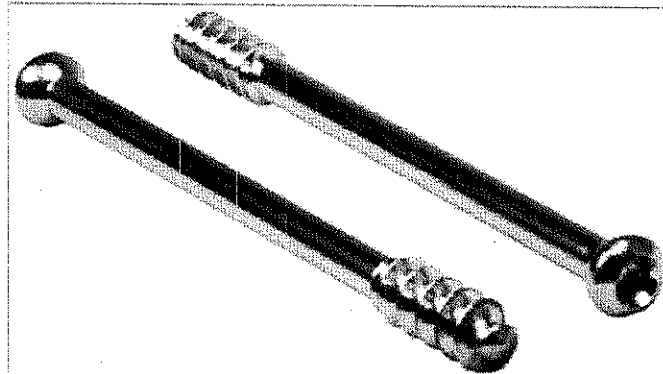

**TORNILLO DE ESPONJOSO 6.5MM R-
32MM ACERO**

 Acero Inoxidable 316LS
060.899.0982

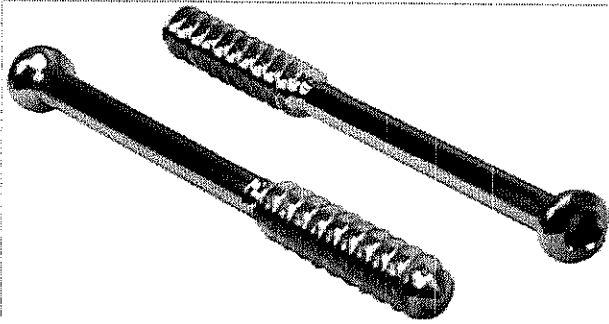
 SISTEMA 8
060.899.0982
SISTEMA 8
060.899.1030

Medida

 6.5X40MM R-32MM ACERO
 6.5X45MM R-32MM ACERO
 6.5X50MM R-32MM ACERO
 6.5X55MM R-32MM ACERO
 6.5X60MM R-32MM ACERO
 6.5X65MM R-32MM ACERO
 6.5X70MM R-32MM ACERO
 6.5X75MM R-32MM ACERO
 6.5X80MM R-32MM ACERO
 6.5X85MM R-32MM ACERO
 6.5X90MM R-32MM ACERO
 6.5X95MM R-32MM ACERO
 6.5X100MM R-32MM ACERO
 6.5X105MM R-32MM ACERO
 6.5X110MM R-32MM ACERO

 Acero Inoxidable 316LS
060.899.1030

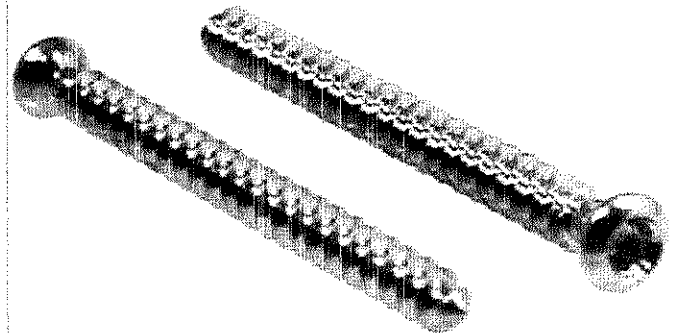
**TORNILLO DE ESPONJOSO 6.5MM TODO
ROSCADO ACERO**
Longitud

 25MM
 30MM
 35MM
 40MM
 45MM
 50MM
 55MM
 60MM
 65MM
 70MM
 75MM
 80MM
 85MM
 90MM
 95MM

**TORNILLO TELESCÓPICO
AUTORROSCANTE**

Acero Inoxidable 316LS
060.722.0373

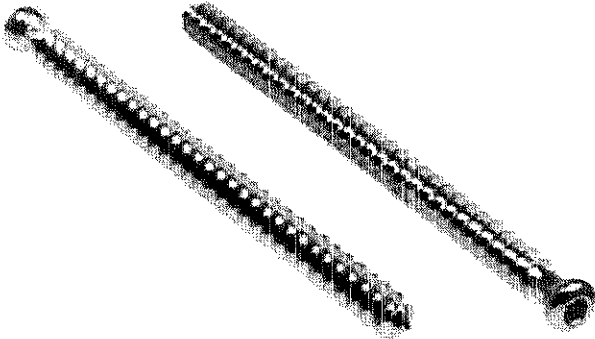

Longitud

90MM

95MM

100MM

105MM

110MM

115MM

120MM

125MM

130MM

135MM

140MM

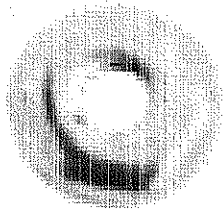
**TUERCA PARA TORNILLO CORTICAL
4.5MM DIÁMETRO**

Diámetro Externo 11MM y 8.0MM de Hexágono
060.912.0019

**TORNILLO MAXILOFACIAL DCP 1.5 EN
TITANIO CON CABEZA EN CRUZ**

Titanio 6AL-4V ELI

Medida
1.5 X 4.0MM
1.5 X 5.0MM
1.5 X 6.0MM
1.5 X 7.0MM
1.5 X 8.0MM
1.5 X 9.0MM
1.5 X 10.0MM
1.5 X 11.0MM
1.5 X 12.0MM
1.5 X 13.0MM

Titanio 6AL-4V ELI

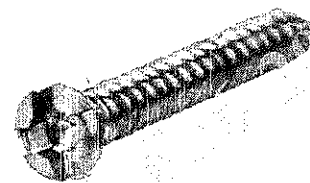

**TORNILLO MAXILOFACIAL 2.4
BLOQUEADO EN TITANIO CON CABEZA EN
CRUZ**

Medida
2.4 X 10MM
2.4 X 12MM
2.4 X 14MM
2.4 X 16MM
2.4 X 18MM
2.4 X 20MM
2.4 X 22MM

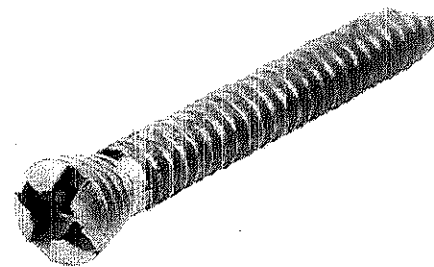

**TORNILLO MAXILOFACIAL 2.0
BLOQUEADO EN TITANIO CON CABEZA
EN CRUZ**

Titanio 6AL-4V ELI

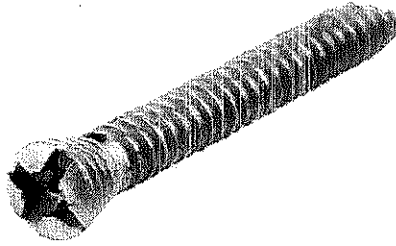

Medida

- 2.0 X 4.0MM
- 2.0 X 6.0MM
- 2.0 X 8.0MM
- 2.0 X 10MM
- 2.0 X 12MM
- 2.0 X 14MM
- 2.0 X 16MM
- 2.0 X 18MM
- 2.0 X 20MM

Titanio 6AL-4V ELI

**TORNILLO CORTICAL 2.7 DCP TITANIO
CABEZA DE CRUZ**

Medida

- 2.7 X 12 MM
- 2.7 X 14 MM
- 2.7 X 16 MM
- 2.7 X 18 MM

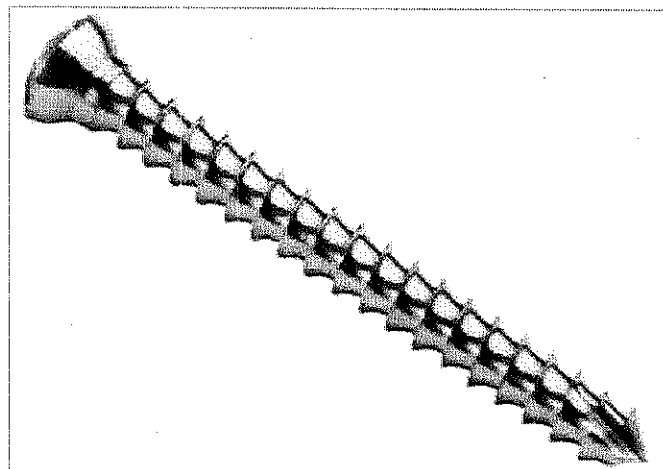

TORNILLO MAXILOFACIAL 2.4 EN TITANIO CON CABEZA EN CRUZ

Titanio 6AL-4V ELI

SISTEMA 7
060.898.3235

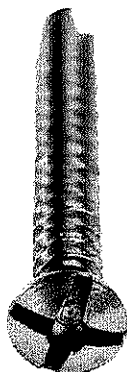

Medida

- 2.4 X 8MM
- 2.4 X 10MM
- 2.4 X 12MM
- 2.4 X 14MM
- 2.4 X 16MM
- 2.4 X 18MM
- 2.4 X 20MM
- 2.4 X 22MM

TORNILLO PERIPROTÉSICO DE 5.0MM

Titanio 6AL-4V ELI
060.898.3235



Medida

- 14MM
- 18MM



**ARANDELA PARA TORNILLO 4.0MM Y
DE 7.0MM DE DIÁMETRO**

Implantes de Osteosíntesis
060.798.0208
060.425.1413

SISTEMA 8
060.798.0026
SISTEMA 8
060.798.0067
SISTEMA 8
060.798.0208

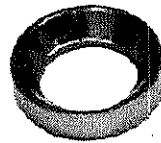

Implantes de Osteosíntesis
060.798.0067
060.425.1413
060.798.0026

**ARANDELA ORIFICIO 6.0MM Y DE 13.5MM
DE DIÁMETRO**

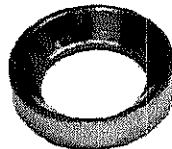



**ARANDELA ORIFICIO 4.0MM Y DE
13.5MM DE DIÁMETRO**

Implantes de Osteosíntesis
060.798.0042
060.425.1413

**SISTEMA 8
060.798.0026**



Implantes de Osteosíntesis
060.798.0026
060.425.1413

**ARANDELA PARA TORNILLO 6.5MM DE
13.0MM**

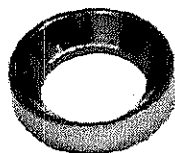

SISTEMA 10
060.619.0015

XENOINJERTO OSEO

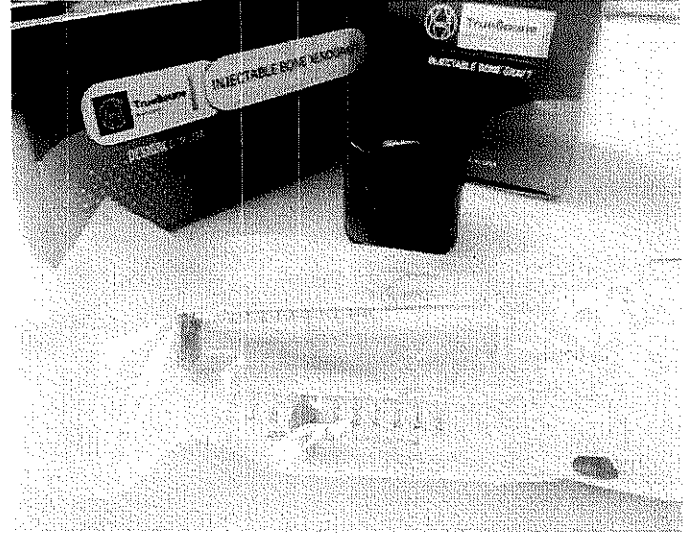

5ML 10ML 15ML 20ML 30ML

INJERTO OSEO

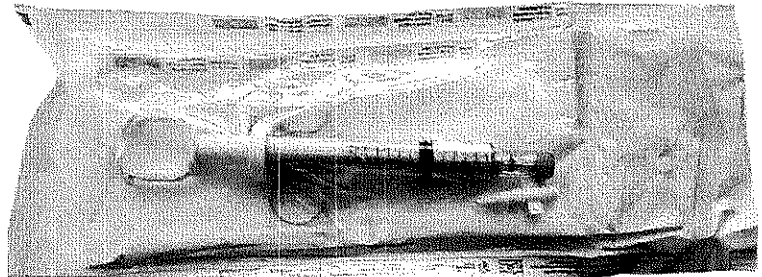

MATRIZ ÓSEA DESMINERALIZADA

CANTIDAD
5ML
10ML
15ML
20ML
30ML

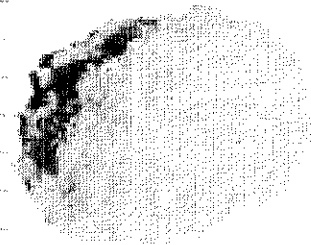

SUSTITUTO DE HUESO HIDROXIAPATITA POROSA

DIMENSIONES
10X20 MM
10X30 MM

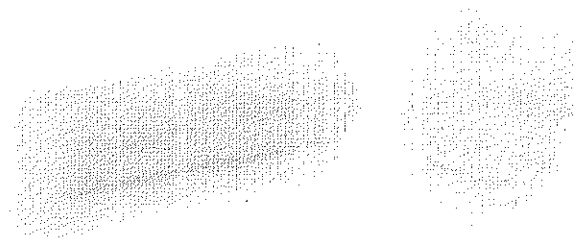

SUSTITUTO DE HUESO HIDROXIAPATITA GRANULADA

PRESENTACIONES
20.5 g



HUESO ESPONJOSO

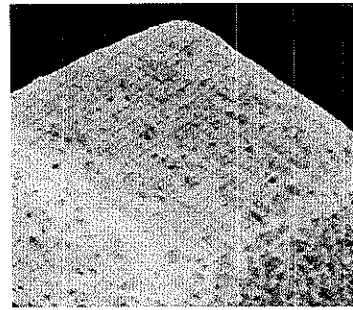

CHIP GRANULADO DE ESPONJOSO PROCESADO

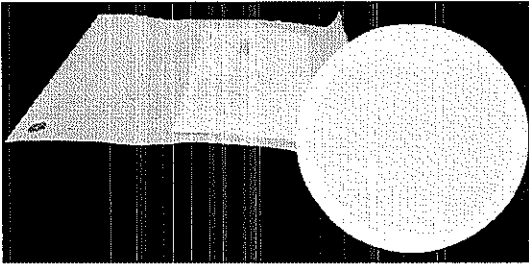

CHIP GRANULADO DE CORTICO-ESPONJOSO PROCESADO

BLOQUE DE ESPONJOSO PROCESADO

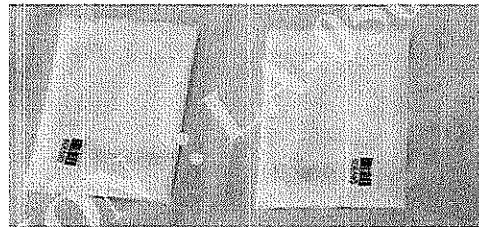

BLOQUE DE ILIACO TRICORTAL PROCESADO

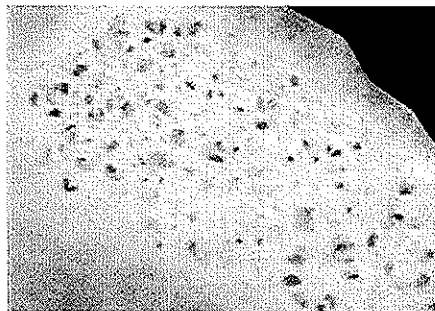

CUÑAS PROCESADAS

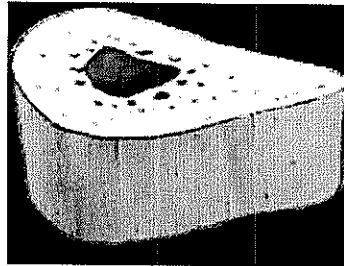

TIRAS PROCESADAS

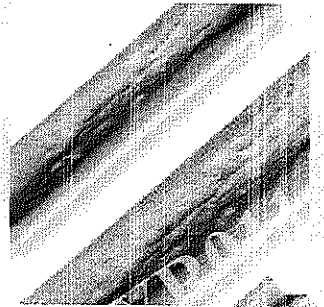

TIRA DE ILIACO TRICORTICAL Y BICORTICAL PROCESADA

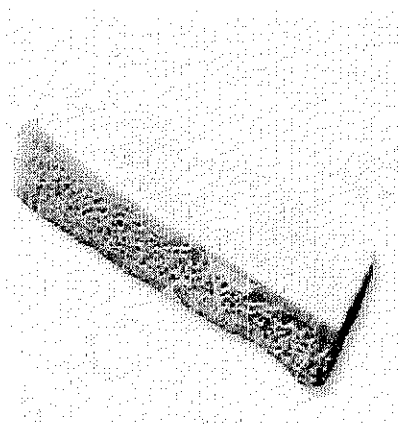

DIÁFISIS PROCESADAS

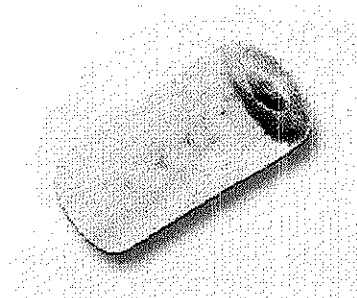

DIÁFISIS DE PERONÉ PROCESADA

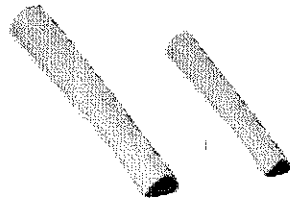

DIÁFISIS FEMORAL PROCESADA
DIÁFISIS TIBIAL
DIÁFISIS DE HUMERAL
PROCESADA
DIÁFISIS DE RADIAL
PROCESADA

TENDONES PROCESADOS

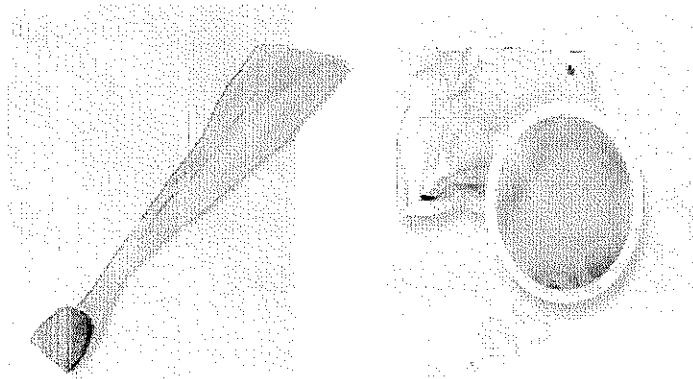

TORNILLO PARA FIJACIÓN DE CONCHA ACETABULAR (COPA ANILLO DE REFORZAMIENTO)



COMPONENTE FEMORAL NO CEMENTADO CON CONO 12-14, ÁNGULO CERVICO DIAFISIARIO Y ADITAMENTO ANTIRROTACIONAL

ANGULO CERVICO DIAFISIARIO DE 125°
ANGULO CERVICO DIAFISIARIO DE 145°

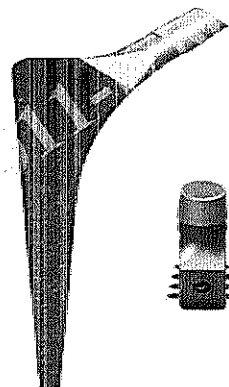

VÁSTAGO RECTO CON MACROESTRUCTURA PROXIMAL LONGITUDINAL, ÁNGULO CERVICO DIAFISIARIO DE 130 GRADOS CON RECUBRIMIENTO MICROPOROSO EN SU TERCIO PROXIMAL Y CONO

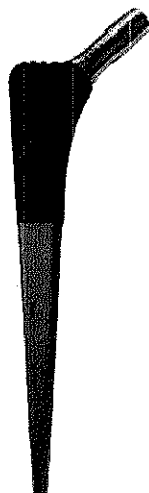

MEDIDOR DE PROFUNDIDAD

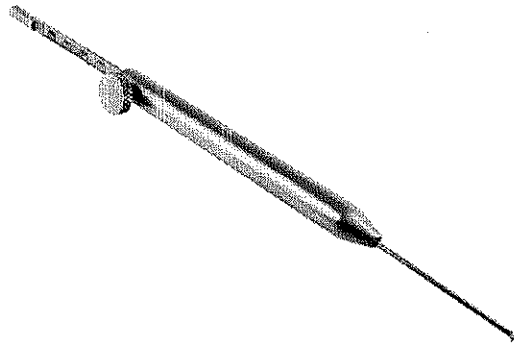

TOMA DE MUESTRA DE TRANSPLANTE

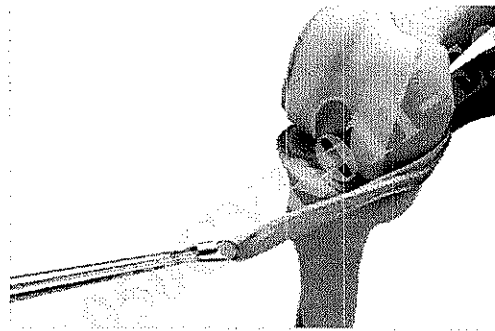

APUNTADOR TIBIAL

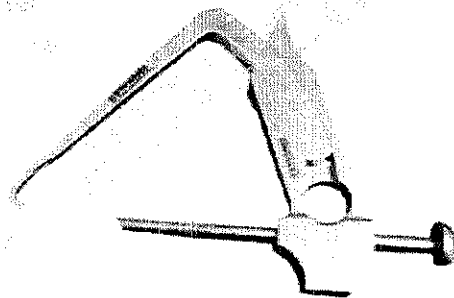

TENOTOMO ABIERTO O CENADO

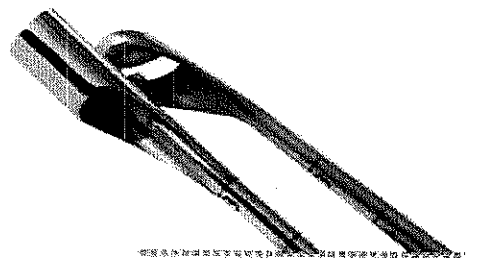

APUNTADOR FEMORAL



TABLA DE TRABAJO



TALADRO CANULADO

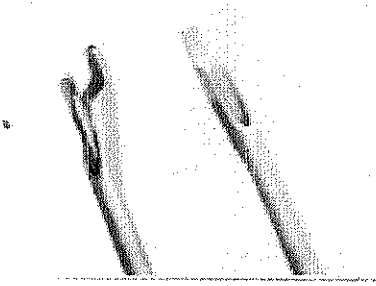
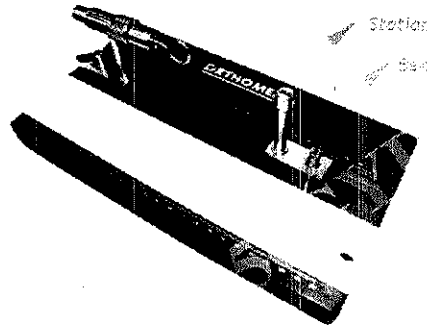
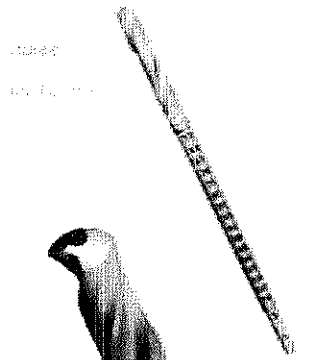

RIMA CANULADO

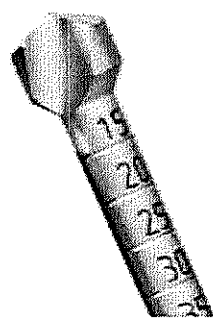

DILATADOR

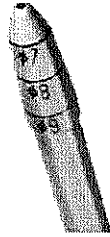

DESTORNILLADOR BIOABSORBIBLE

Bio absorbable
Screwdriver

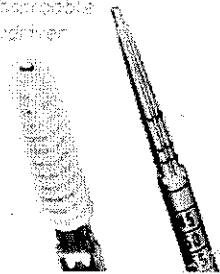

APLICADOR DE GRAPAS

Clap-grafes
Clap Driver



IMPACTADOR

PUF
Driver

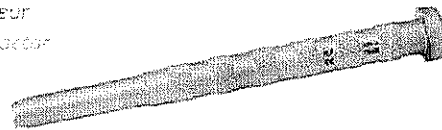

DESTORNILLADOR DE CANULA



TORNILLO CANULADO HERBERT DOBLE COMPRESIÓN



MEDIDAS

3.5 X 13 MM
3.5 X 15 MM
3.5 X 17 MM
3.5 X 19 MM
3.5 X 21 MM
3.5 X 23 MM
3.5 X 25 MM
3.5 X 27 MM
3.5 X 29 MM
3.5 X 34 MM

TORNILLO CANULADO HEADLESS COMPRESIÓN

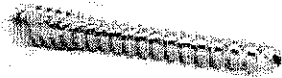

MEDIDAS

4.0 X 16 MM
4.0 X 18 MM
4.0 X 20 MM
4.0 X 22 MM
4.0 X 24 MM
4.0 X 26 MM
4.0 X 28 MM
4.0 X 30 MM
4.0 X 32 MM

CEMENTO PARA HUESO

Title
EUROFIX 40G
EUROFIX CON GENTAMICINA 40G
EUROFIX 20G
EUROFIX CON GENTAMICINA 20G

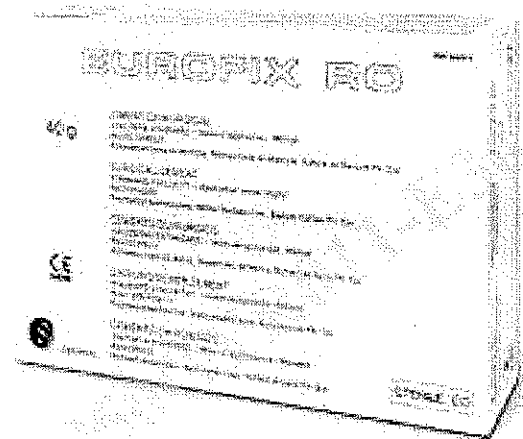

CABEZA MODULAR DE CERAMICA

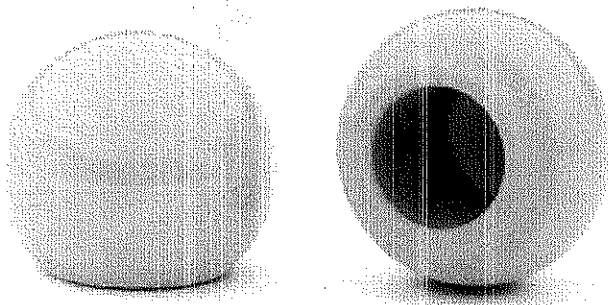

22 CONO 12	
22 CONO 14	
28 CONO 12	
28 CONO 14	
32 CONO 12	
32 CONO 14	

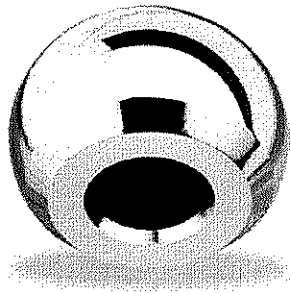
CABEZA HUMERAL

Title

HUMERALDE39MMTITANIO

HUMERALDE43MMTITANIO

HUMERALDE47MMTITANIO

CABEZA MODULAR

Title

MODULAR28MMMEDIANAACERO

MODULAR28MMCHICAACERO

MODULAR28MMGRANDEACERO

MODULAR22MMMEDIANAACERO

MODULAR22MM8CHICAACERO

MODULAR22MMGRANDEACERO

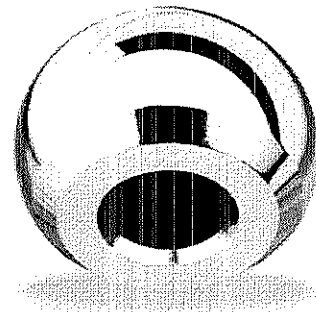

COPA CEMENTADA POLIPROPILENO

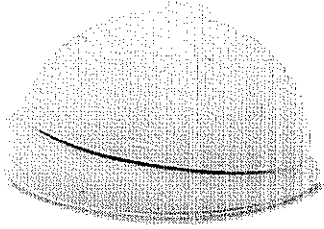

Title
44MM
46MM
48MM
50MM
52MM
54MM
56MM
58MM

060.748.3351

VASTAGO FEMORAL CEMENTADO

Title
5MMEFA
6MMEFA
7MMEFA
8MMEFA
9MMEFA
10MMEFA
11.25MMEFA
12.5MMEFA
13.75MMEFA
15MMEFA

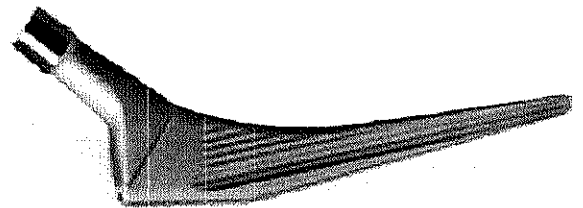

**COPA D/TITANIO NO CEMENTADA
C/INSERTO DE POLIPROPILENO**

Title

22/44MM

22/46MM

22/48MM

44MM

46MM

48MM

50MM

52MM

54MM

56MM

58MM

60MM

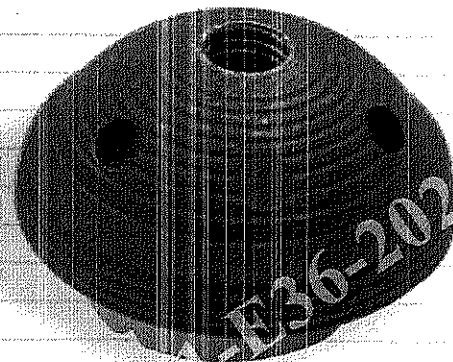
**TORNILLO 6.5 P/COPA ACETABULAR
TITANIO**

Title

20MM

25MM

30MM

35MM

40MM

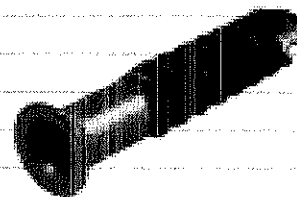

VASTAGO FEMORAL NO CEMENTADO

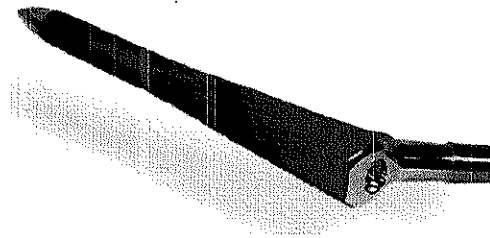

VASTAGO FEMORAL -1/7.5 TITANIO CORUNDUM

VASTAGO FEMORAL -2/9.0 TITANIO CORUNDUM

VASTAGO FEMORAL -3/10.5 TITANIO CORUNDUM

VASTAGO FEMORAL -4/12.0 TITANIO CORUNDUM

VASTAGO FEMORAL -5/13.5 TITANIO CORUNDUM

VASTAGO FEMORAL -6/15.0 TITANIO CRUNDUM

VASTAGO FEMORAL CEMENTADO

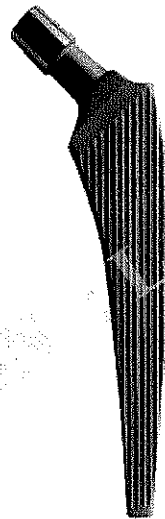

PROTESIS MULLER 5.0MM (CEMENTADA) #

PROTESIS MULLER 7.5MM (CEMENTADA) #

PROTESIS MULLER 10.0MM (CEMENTADA)

PROTESIS MULLER 12.5MM (CEMENTADA)

PROTESIS MULLER 15.0MM (CEMENTADA)

PROTESIS P/CADERA DE LAZCANO ACERO

Medida

38MM ACERO

40MM ACERO

42MM ACERO

44MM ACERO

46MM ACERO

48MM ACERO

50MM ACERO

52MM ACERO



SISTEMA 8
060.746.7131

**PROTESIS P/CADERA DE THOMPSON
ACERO**

Medida
38MM ACERO
40MM ACERO
42MM ACERO
44MM ACERO
46MM ACERO
48MM ACERO
50MM ACERO
52MM ACERO
54MM ACERO

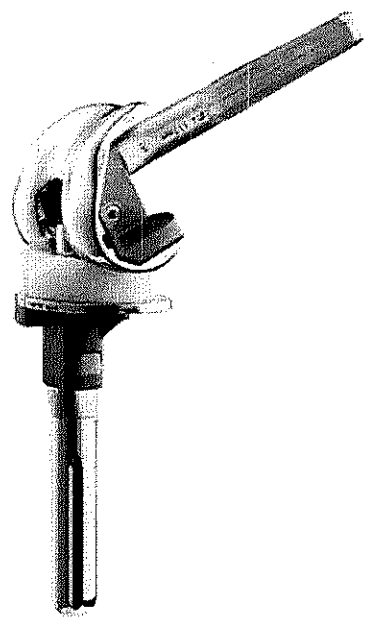
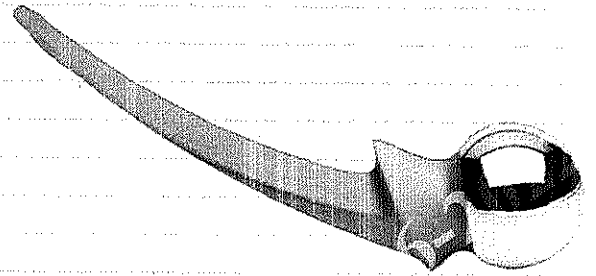

**PROTESIS P/RODILLA
TIPO VISAGRA**

CHICA	DERECHA	
CHICA	IZQUIERDA	
MEDIANA	DERECHA	
MEDIANA	IZQUIERDA	
GRANDE	DERECHA	
GRANDE	IZQUIERDA	

COMPONENTE ACETABULAR PARA INSERTAR A PRESIÓN

MATERIAL: ALEACIÓN DE TITANIO

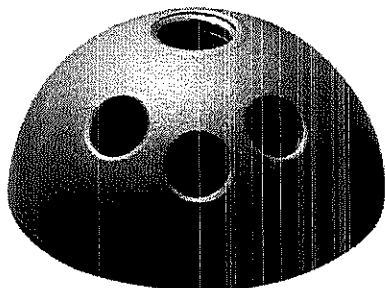
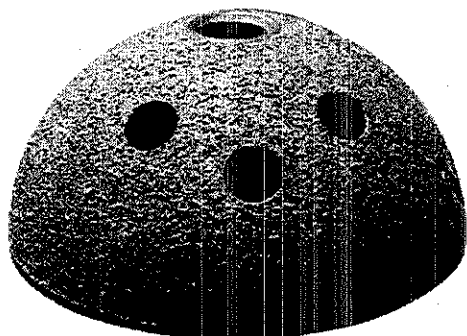
**COMPONENTE ACETABULAR PARA INSERTAR A PRESIÓN**MATERIAL: ALEACIÓN DE TITANIO CON
RECUBRIMIENTO POROSO**COMPONENTE ACETABULAR PARA INSERTAR A PRESIÓN**

MATERIAL: ALEACIÓN DE TITANIO

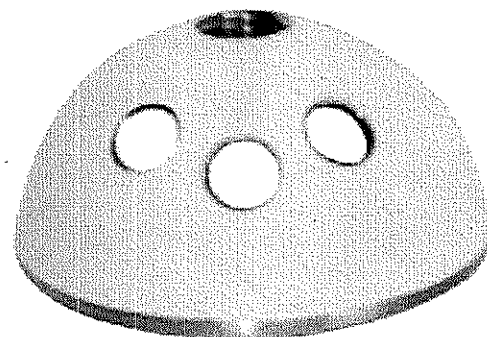

COPAS ACETABULARES BISELADAS RECUBIERTAS DE TITANIO CON INSERTO ACETABULAR DE POLIETILENO DE ULTRA ALTO PESO MOLECULAR CON ENLACES CRUZADOS POR MULTI-IRRADIACIÓN, CON DIÁMETRO INTERNO DE 28MM, 32 MM.

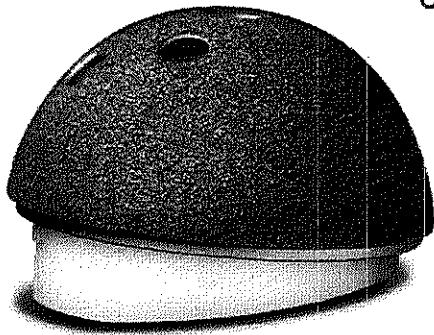

COPA METÁLICA DE EXPANSIÓN

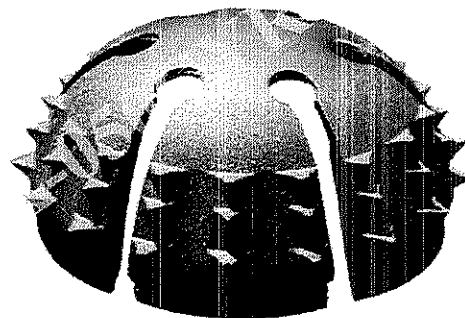

COMPONENTES O INSERTOS ACETABULARES PARA COPA, CON ENCAJE A PRESIÓN

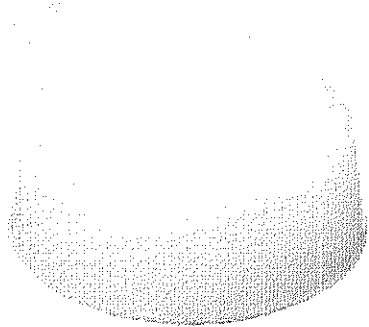

UHMWPE (Polietileno de Ultra Alto Peso Molecular) con enlaces cruzados por multi-irradiación

10°

20°

INSERTO DE POLIETILENO PARA COPA METÁLICA

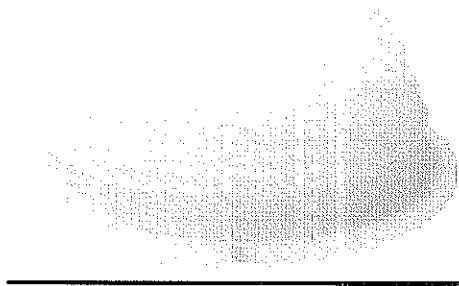

UHMWPE (Polietileno de Ultra Alto Peso Molecular) con enlaces cruzados por multi-irradiación

INSERTO ACETABULAR PARA COPA METÁLICA

10°
20°

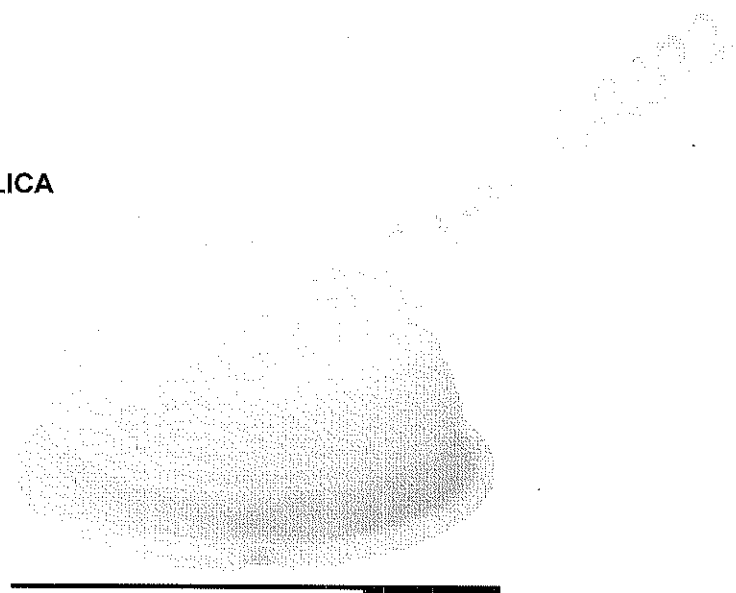

CABEZA INTERCAMBIABLE, MODULAR CONO 12-14, PARA VÁSTAGOS CON CUELLO

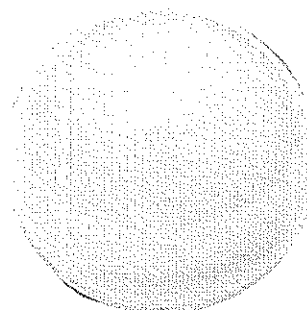

TORNILLO PARA FIJACIÓN DE CONCHA ACETABULAR (COPA ANILLO DE REFORZAMIENTO)



COMPONENTE FEMORAL NO CEMENTADO CON CONO 12-14, ÁNGULO CERVICO DIAFISIARIO Y ADITAMENTO ANTIRROTACIONAL

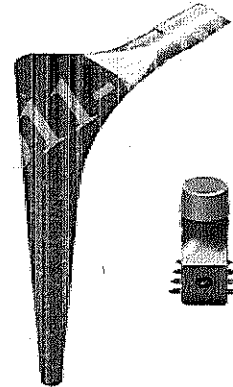

ANGULO CERVICO DIAFISIARIO DE 125°
ANGULO CERVICO DIAFISIARIO DE 145°

VÁSTAGO RECTO CON MACROESTRUCTURA PROXIMAL LONGITUDINAL, ÁNGULO CERVICO DIAFISIARIO DE 130 GRADOS CON RECUBRIMIENTO MICROPOROSO EN SU TERCIO PROXIMAL Y CONO

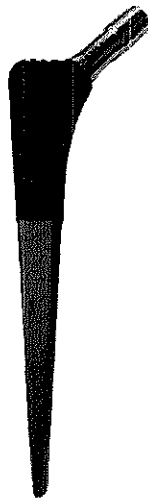

COMPONENTE FEMORAL POSTERIOR

Estabilizado Cementado con curvatura patelo femoral con cajon para estabilizador tibial
Cromo Cobalto

060.748.2833

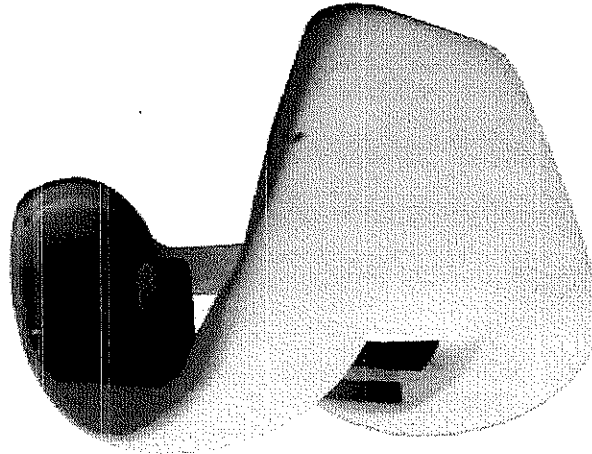

Material UHMWPE (Polietileno de Ultra Alto Peso Molecular con Enlaces Cruzados por Multiirradiación)

060.230.0162

COMPONENTE PATELAR O RÓTULIANO

TAMAÑO

EXTRA PEQUEÑO

PEQUEÑO

MEDIANO

GRANDE

EXTRA GRANDE

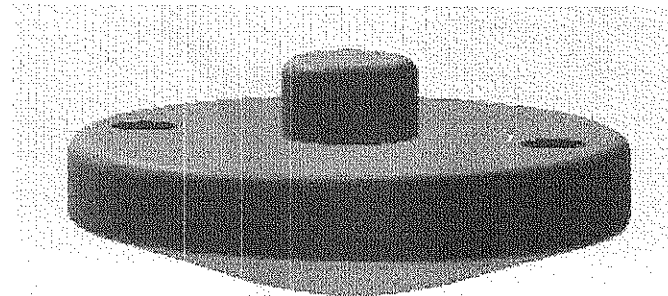

Componente Tibial Cementado/Fijo

Aleación Cromo Cobalto

060.731.0018

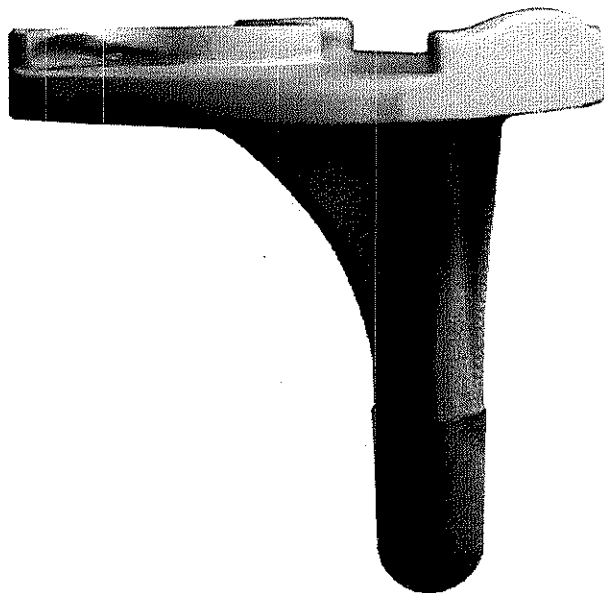

Componente Tibial Cementado/Soporte Móvil

Cromo Cobalto

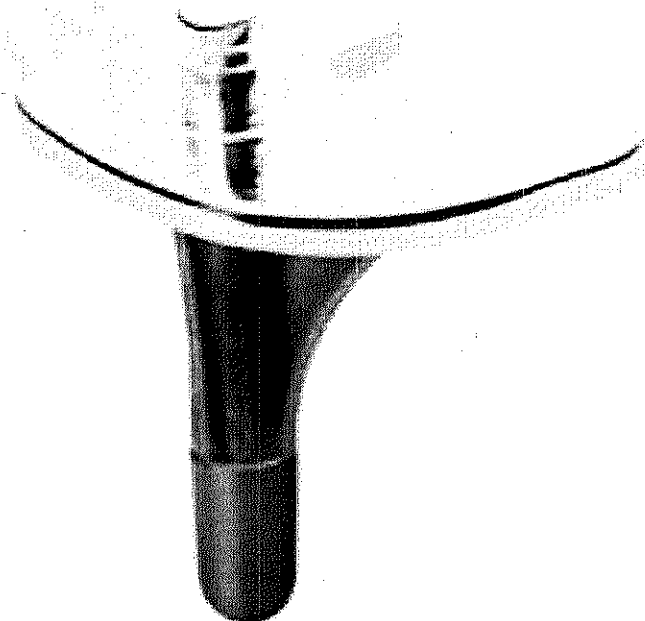

**INSERTO CON SOPORTE MÓVIL,
POSTERIOR ESTABILIZADO**

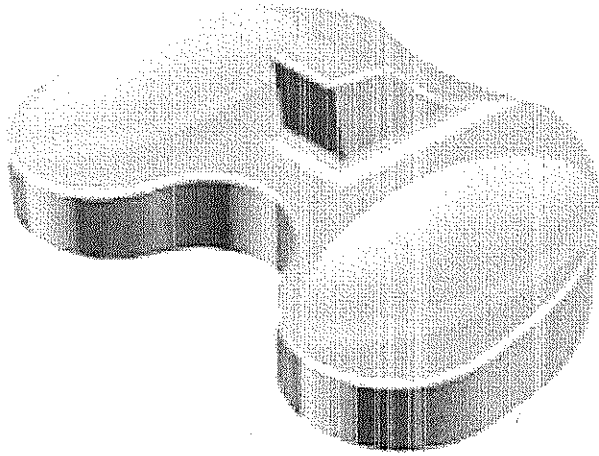

Tamaño
60MM
65MM
70MM

**INSERTO CON SOPORTE MÓVIL,
PRESERVA EL LIGAMENTO CRUZADO
POSTERIOR**

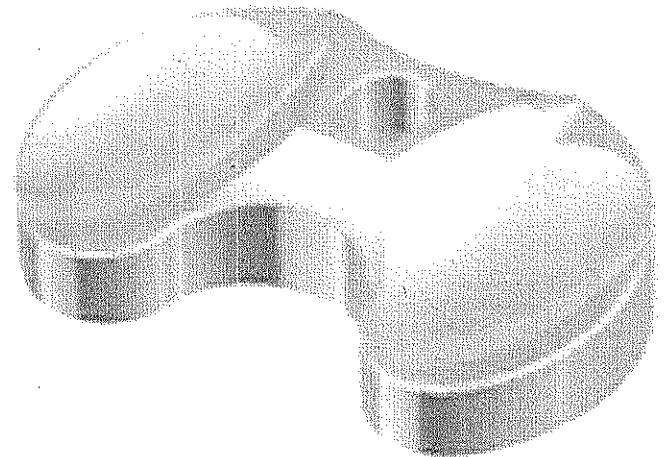

Tamaño
50MM
55MM
60MM
65MM
70MM

INSERTO FIJO, POSTERIOR ESTABILIZADO

Material UHMWPE (Polietileno de Ultra Alto Peso Molecular)

060.508.0563

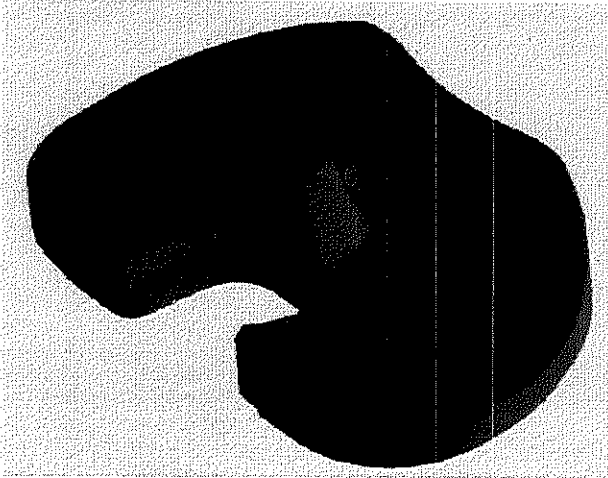

TAMAÑO
EXTRA PEQUEÑO
PEQUEÑO
MEDIANO
GRANDE
EXTRA GRANDE
ULTRA GRANDE

Material UHMWPE (Polietileno de Ultra Alto Peso Molecular) con Enlaces Cruzados por Multirradiación

INSERTO FIJO, POSTERIOR ESTABILIZADO

TAMAÑO
EXTRA PEQUEÑO
PEQUEÑO
MEDIANO
GRANDE
EXTRA GRANDE
ULTRA GRANDE

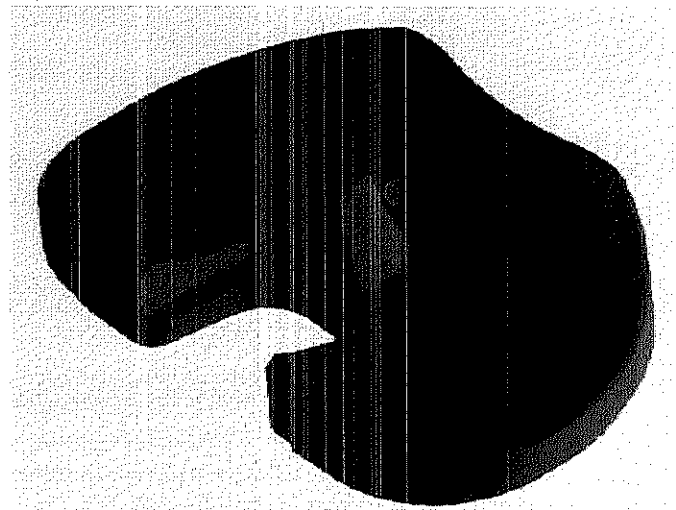

Inserto Fijo, Preserva El Ligamento Cruzado Posterior

Material UHMWPE (Polietileno de Ultra Alto Peso Molecular con Enlaces Cruzados por Multiirradiación)

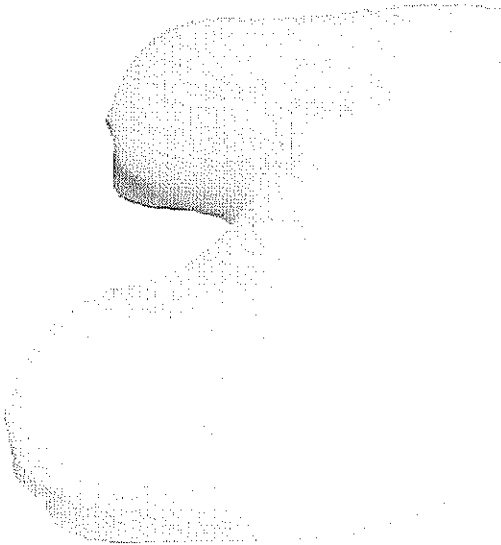

TAMAÑO
EXTRA PEQUEÑO
PEQUEÑO
MEDIANO
GRANDE
EXTRA GRANDE

Material UHMWPE (Polietileno de Ultra Alto Peso Molecular con Enlaces Cruzados por Multiirradiación)

INSERTO FIJO, PRESERVA EL LIGAMENTO CRUZADO POSTERIOR PRÓTESIS PRIMARA

TAMAÑO
EXTRA PEQUEÑO
PEQUEÑO
MEDIANO
GRANDE
EXTRA GRANDE
ULTRA GRANDE

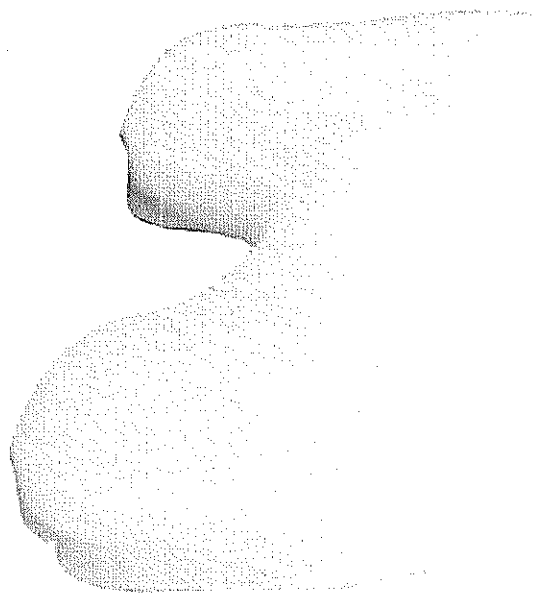

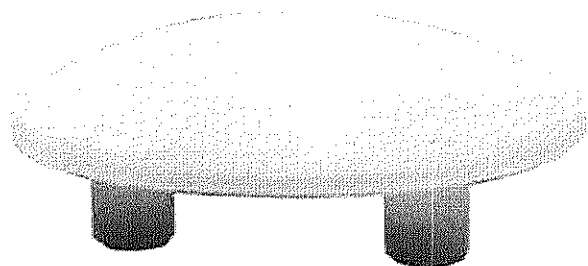
INSERTO ROTULANO PATELAR

Tamaño

29MM

32MM

35MM

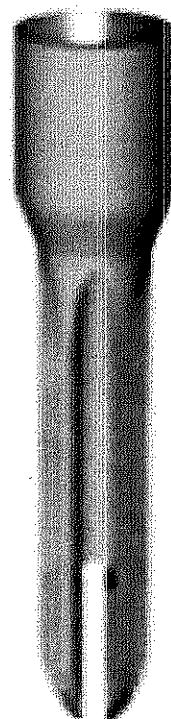
VÁSTAGO PARA COMPONENTE TIBIAL

CROMO COBALTO

Placa Occipital

Aleación Titanio

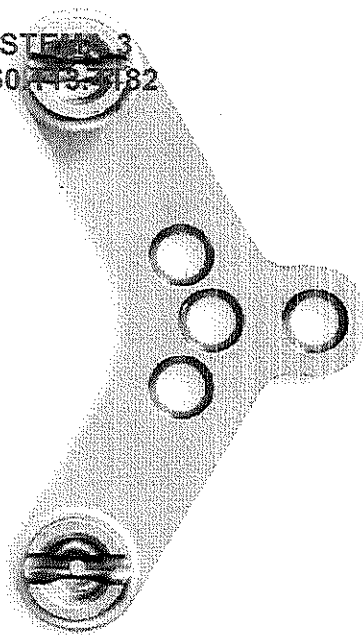
 SISTEMA 3
 06074930182

31mm Placa Occipital
 37mm Placa Occipital
 45mm Placa Occipital
 50mm Placa Occipital

Conector Vertical**Tornillo Hueso Occipital**

4mm Tornillo Hueso Occipital
 6mm Tornillo Hueso Occipital
 8mm Tornillo Hueso Occipital
 10mm Tornillo Hueso Occipital
 12mm Tornillo Hueso Occipital
 14mm Tornillo Hueso Occipital
 16mm Tornillo Hueso Occipital
 18mm Tornillo Hueso Occipital

Cable Atlas 2 MM

Cable Doble

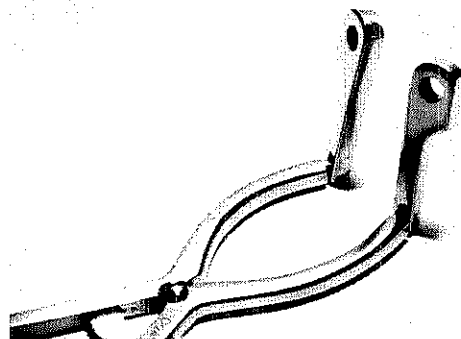
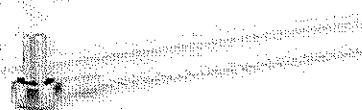

Cable Sencillo

**Separadores Automáticos Tipo Caspar**

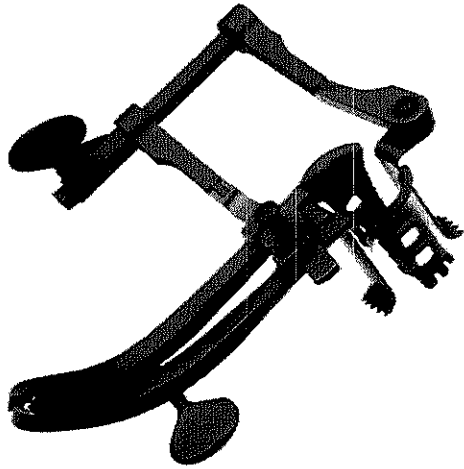

Sistema de Disectomía Micro Lumbar

Sistema Tubular de Disectomía

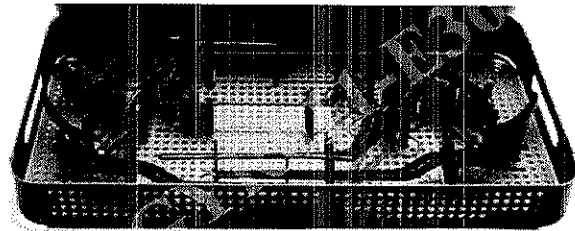

Conector-Iliacio, neutral, Longitud12 mm
 Conector-Iliacio, neutral, Longitud15 mm
 Conector-Iliacio, neutral, Longitud18 mm
 Conector-Iliacio, neutral, Longitud21 mm
 Conector-Iliacio, neutral, Longitud24 mm
 Conector-Iliacio, neutral, Longitud27 mm
 Conector-Iliacio, neutral, Longitud30 mm
 Conector-Iliacio, neutral, Longitud33 mm
 Conector-Iliacio, neutral, Longitud36 mm
 Conector-Iliacio, neutral, Longitud39 mm
 Conector-Iliacio, neutral, Longitud42 mm
 Conector-Iliacio, neutral, Longitud45 mm

Conector para Iliaco

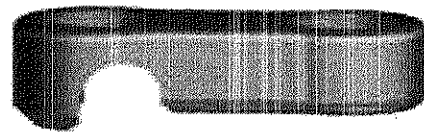

Tornillo para Iliaco



Tornillo para Iliaco 7.2 mm , Longitud 30 mm
 Tornillo para Iliaco 7.2 mm , Longitud 40 mm
 Tornillo para Iliaco 7.2 mm , Longitud 45 mm
 Tornillo para Iliaco 7.2 mm , Longitud 50 mm
 Tornillo para Iliaco 7.2 mm , Longitud 55 mm
 Tornillo para Iliaco 7.2 mm , Longitud 60 mm
 Tornillo para Iliaco 7.2 mm , Longitud 65 mm
 Tornillo para Iliaco 7.2 mm , Longitud 70 mm
 Tornillo para Iliaco 7.2 mm , Longitud 80 mm
 Tornillo para Iliaco 7.2 mm , Longitud 90 mm
 Tornillo para Iliaco 7.2 mm , Longitud 100 mm
 Tornillo para Iliaco 7.2 mm , Longitud 120 mm
 Tornillo para Iliaco 7.2 mm , Longitud 140 mm

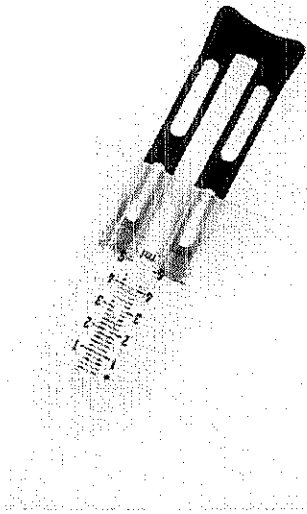

Sellador de Fibrina tipo Tisseel de 5ml

**Matriz de Colágeno
Sustituto Duramadre 5x5 cm**

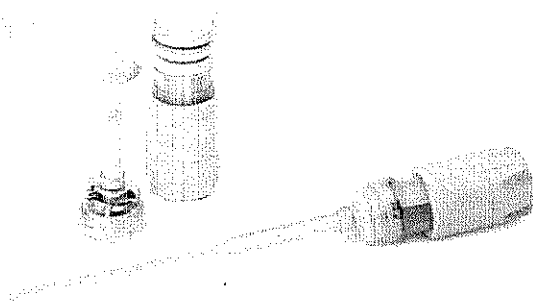
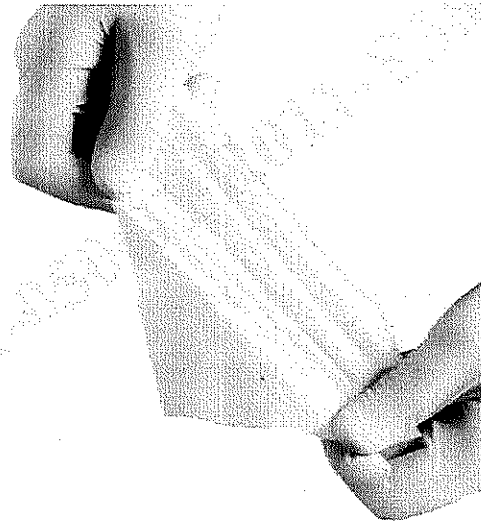

**Cemento Radiopaco para
Vetebroplastia y Cifoplastia**

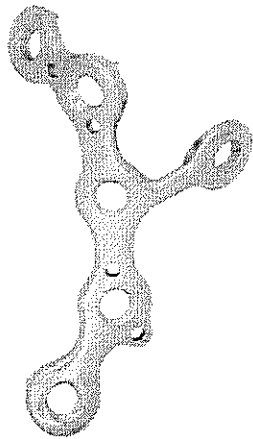

Placa Titanio para Apófisis Coronoides

Tamaño Estándar
Tamaño Pequeño
Tamaño Grande

Tornillos Titanio 2.5mm para Apófosis Coronoides

Tornillo para Apófosis Coronoides 2.5 mm, Longitud 10 mm
Tornillo para Apófosis Coronoides 2.5 mm, Longitud 15 mm
Tornillo para Apófosis Coronoides 2.5 mm, Longitud 20 mm
Tornillo para Apófosis Coronoides 2.5 mm, Longitud 25 mm
Tornillo para Apófosis Coronoides 2.5 mm, Longitud 30 mm
Tornillo para Apófosis Coronoides 2.5 mm, Longitud 35 mm
Tornillo para Apófosis Coronoides 2.5 mm, Longitud 40 mm

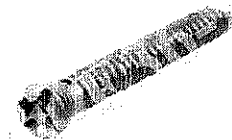

Anclaje de Acero en Sutura

Anclaje de Acero en Sutura 2.0mm
Anclaje de Acero en Sutura 2.8mm
Anclaje de Acero en Sutura 3.5mm

Ancla para Inserción de Biomateriales

Ancla 2.0mm
Ancla 2.4mm
Ancla 3.0mm
Ancla 3.7mm

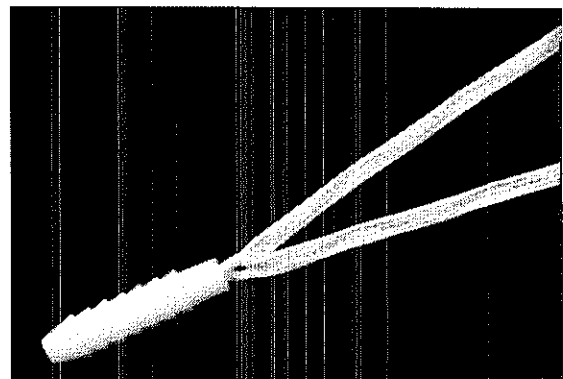

KIT CLAVO DE FEMUR

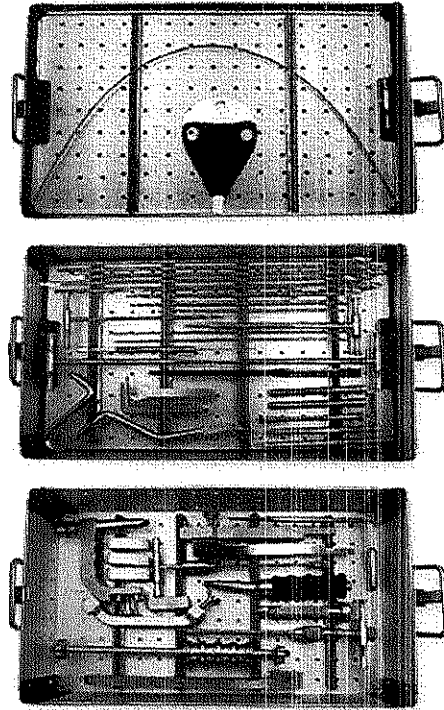

CLAVES DE CATALOGO DE PRODUCTOS QUE CONFORMAN EL KIT INSTRUMENTAL CLAVO FEMUR/ FEMUR RETROGRADO

CLAVE	DESCRIPCION	CANTIDAD	CLAVE	DESCRIPCION	CANTIDAD
07120100	ALAMBRE GUIDA 2 CAMAS FEMUR (TUBO ACERO)	1 pza	07120142	EXTENSION INSERTADOR DE CLAVO FEMUR	1 pza
07120107	BRIDCA LARGA 40 X 75 CM ACERO	2 pzas	07120143	IMPACTADOR O EXTRACTOR DE CLAVO DE FEMUR/TIBIA	1 pza
07120110	BRIDCA LARGA 30 X 24 X 25 CM ACERO	1 pza	07120144	LLAVE ABLEN 1/8"	1 pza
07120112	BRIDCA LARGA DE 6.5 X 3.5 CM CARGA CARGA ACERO	1 pza	07120149	LLAVE ABLEN 13/64	1 pza
07120105	SIEMA 4.8 MM	1 pza	07120151	LLAVE ESPANOLA 15/32"	1 pza
07120106	SIEMA 10.5 MM	1 pza	07120152	MADESLID 2.5 MM CON T PARA FEMUR/TIBIA	1 pza
07120107	SIEMA 11.0 MM	1 pza	07120153	MANGO SUJETADOR PARA FEMUR	1 pza
07120108	SIEMA 12.0 MM	1 pza	07120154	REGULADOR DE FRECUENCIA FEMUR/TIBIA	1 pza
07120109	SIEMA 13.0 MM	1 pza	07120161	PALPADOR PARA FEMUR	1 pza
07120110	SIEMA 13.5 MM COPRIA	1 pza	07120162	PROTECTOR DE PIEL PARA FEMUR	1 pza
07120111	MANERA PARA RIMA VOLIDA CON EQUINO	1 pza	07120164	PUNZON INICIADOR PARA EQUIPO DE BUCQUET FEMUR/TIBIA	1 pza
07120101	INSERTADOR DE CLAVO FEMUR	1 pza	07120165	PUNZON PARA CAMISA FEMUR	1 pza
07120104	ALAMBRE GUIDA 2.5 X 30 CM PARA FEMUR	2 pzas	07120175	REGLETA MEDIDORA FEMUR (AUX)	1 pza
07120104	ALAMBRE GUIDA DE CLAVO FEMUR	5 pzas	07120180	SEJUNIAN 2.5 CM X 30 CM PARA FEMUR	2 pzas
07120106	BRAZO DISTAL FEMUR	1 pza	07120181	SUJETADOR DE CLAVO DE FEMUR	1 pza
07120109	BRAZO PROXIMAL PARA FEMUR	1 pza	07120184	TORNILLO SUJETADOR 1 PARA FEMUR	1 pza
07120114	BRAZO TITAN	1 pza	07120185	TORNILLO SUJETADOR 2 PARA FEMUR	2 pzas
07120115	BRIDCA 9.2 MM CON MANERA EN T	1 pza	07120186	TORNILLO SUJETADOR 3 PARA FEMUR	1 pza
07120117	CAMISA EXTERIOR DE BRIDCA 9.2 MM	2 pzas	07120187	CAMISA EXTERIOR 5 X 1 LARGA PARA PERNO DE CLAVO CAMA	2 pzas
07120118	CAMISA EXTERIOR PARA FEMUR	1 pza	07120192	BRAZO PROXIMAL CLAVO 13400000 PARA FEMUR RETROGRADO	1 pza
07120123	CAMISA INTERIOR DE BRIDCA 9.2 MM	1 pza	07120201	REGLETA DISTAL 41 MM X 100-200 MM FEMUR RETROGRADO	1 pza
07120124	CAMISA INTERIOR DE BRIDCA 9.5 MM	1 pza	07120204	REGLETA CLAVO 100-200 MM FEMUR RETROGRADO	1 pza
07120126	DESARMADOR PARA PERNO DE BLOQUEO FEMUR/TIBIA	1 pza	07120205	CAMISA INTERIOR PARA BRIDCA 4.0 MM FEMUR	2 pzas
07120132	DESARMADOR PARA PERNO CAMA	1 pza	07120206	DESARMADOR DE ESTRELLA PARA PERNO 5.0 MM	1 pza
07120133	ESPACIADOR 9.1MM DIAM. PARA FEMUR	1 pza	08011204	CAJA ESTUQUE EQ. CLAVO BUCQUETADO FEMUR	1 pza
07120134	ESPACIADOR 10.5MM DIAM. PARA FEMUR	1 pza			
07120135	ESPACIADOR 11.5MM DIAM. PARA FEMUR	1 pza			
07120136	ESPACIADOR 12.5MM DIAM. PARA FEMUR	1 pza			
					TOTAL: 92 pzas

KIT DE MINIMO INVASIVO DE FEMUR DISTAL

Title
KIT

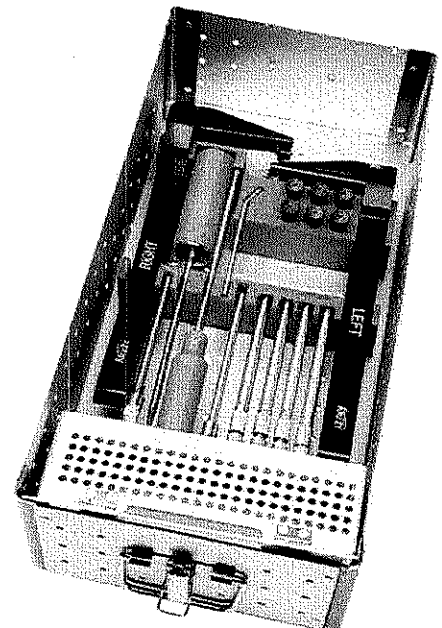

KIT INSTRUMENTAL BLOQUEADO 3.5 ARZZT

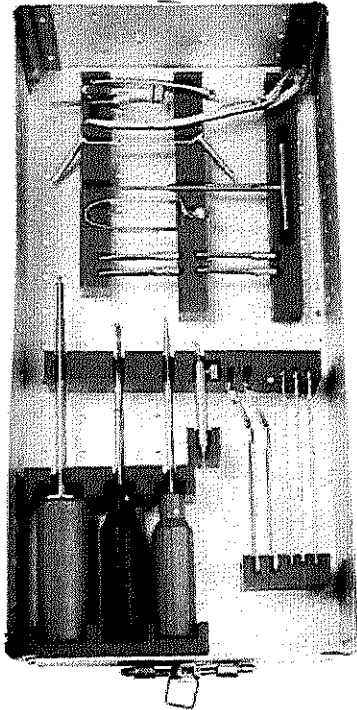

CLAVES DE CATALOGO DE PRODUCTOS QUE CONFORMAN
EL KIT INSTRUMENTAL BLOQUEADO 3.5

KIT INSTRUMENTAL BLOQUEADO 3.5		
CLAVE	DESCRIPCION	CANTIDAD
07012104	BROCA CORTA 2.0 LONG. 15CM ACERO	1 pza
07012106	BROCA CORTA 2.7 LONG. 15CM ACERO	1 pza
07012107	BROCA CORTA 3.2 LONG. 15CM ACERO	1 pza
07022106	DESARMADOR BLOQUEADO C/TORQUE 3.5	1 pza
07023103	DESARMADOR SOLIDO 3.5 CON MANGO DE PLASTICO	2 pzas
07031104	GUIA DE BROCA DOBLE 2.7/3.2 ACERO	1 pza
07032103	GUIA BLOQUEADA 3.5MM ACERO	2 pzas
07032108	GUIA BLOQUEADA 2.7MM ACERO	2 pzas
07043102	MACHUELO DE 3.5MM CON "T" ACERO	1 pza
07050108	PINZAS TOMA TORNILLO	1 pza
07050109	PINZA VERBRUGGE CHICA	1 pza
07070101	SEPARADORES DE HOMMAN 12MM (PIEZA)	1 pza
07080113	MEDIDOR DE PROFUNDIDAD CHICO	1 pza
07080121	OSTEOTOMO RECTO 1/4"	1 pza
08012147	CAJA ESTUCHE 3.5 INSTRUMENTAL	1 pza
TOTAL		19 pzas

KIT INSTRUMENTAL BLOQUEADO 3.5 MM SCECLE

Kit para Material de Osteosíntesis
Contiene:

- 1 Broca Corta 2.0 Long. 15 Cm Acero
 - 1 Broca Corta 2.7 Long. 15 Cm Acero
 - 1 Broca Corta 3.2 Long. 15 Cm Acero
 - 1 Desarmador Bloqueado C/ Torque 3.5
 - 2 Desarmador Solido 3.5 Con Mango De Plástico
 - 1 Guía De Broca Doble 2.7 / 3.2 Acero
- 060.425.3633

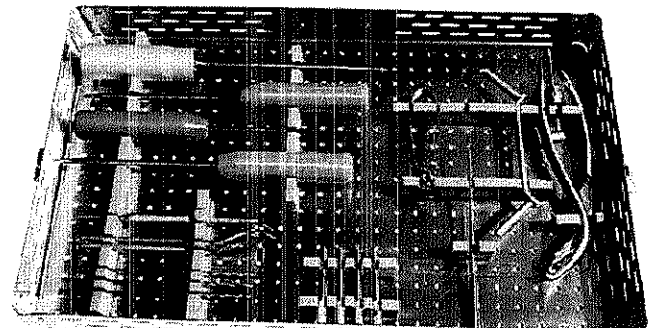

KIT INSTRUMENTAL BLOQUEADO 5.0 ARZZT

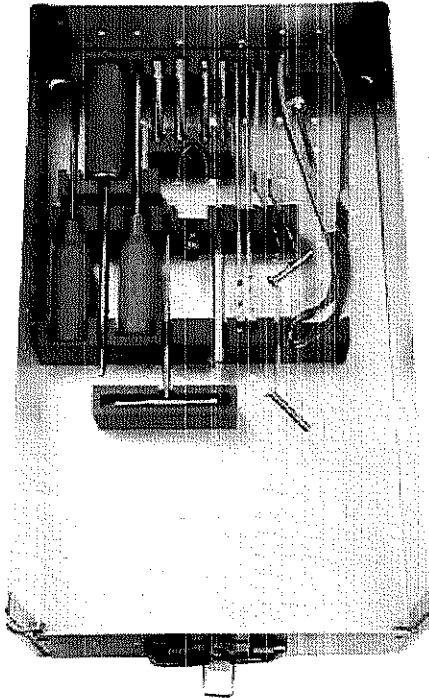

CLAVES DE CATALOGO DE PRODUCTOS QUE CONFORMAN EL
KIT INSTRUMENTAL BLOQUEADO 5.0 MM

KIT INSTRUMENTAL BLOQUEADO 5.0 MM		
CLAVE	DESCRIPCIÓN	CANTIDAD
07013105	BROCA LARGA DE 3.5X25 CM ACERO	1 pza
07013108	BROCA LARGA DE 4.5X25 CM ACERO	1 pza
07022107	DESARMADOR BLOQUEADO / TORQUE 5.0	1 pza
07023104	DESARMADOR SOLIDO 4.5 CON MANGO DE PLASTICO	2 pzas
07031105	GUIA DE BROCA DOBLE 3.5/4.5 ACERO	1 pza
07032104	GUIA BLOQUEADA 5.0MM ACERO	2 pzas
07043104	MACHUELO DE 4.5MM "T" ACERO	1 pza
07050108	PINZA TOMA TORNILLOS	1 pza
07050110	PINZA DE VERBRUGGE GRANDE	1 pza
07070102	SEPARADORES HOMMAN 18 MM (PIEZA)	2 pzas
07080114	MEDIDOR DE PROFUNDIDAD GRANDE	1 pza
07080121	OSTEOTOMO RECTO 1/4"	1 pza
08212149	CAJA ESTUCHE 5.0 INSTRUMENTAL	1 pza
TOTAL		16 pzas

CLAVES DE CATALOGO DE PRODUCTOS QUE CONFORMAN
EL KIT INSTRUMENTAL CLAVO HUMERO

KIT INSTRUMENTAL CLAVO HUMERO

CLAVE	DESCRIPCIÓN	CANTIDAD
01014106	ALAMBRE GUÍA 2.0 X 50 CM PARA HUMERO ACERO	1 pza
07013106	BROCA 3.5 CON DESVASTE 2.9 X25 CM ACERO	2 pzas
07013110	BROCA LARGA DE 5.2 X 25 CM ACERO	1 pza
07061102	RIMA 7.5 MM	1 pza
07061103	RIMA 8.0 MM	1 pza
07061104	RIMA 8.5 MM	1 pza
07061111	MANERA PARA RIMA SOLIDA CON E-QUICK	1 pza
07120107	BRAZO DISTAL PARA HUMERO	1 pza
07120111	BRAZO PROXIMAL PARA HUMERO	1 pza
07120116	BROCA 5.2 CON MANERA ENT	1 pza
07120119	CAMISA EXTERIOR PARA HUMERO	2 pzas
07120123	CAMISA INTERIOR PARA BROCA 5.2 MM	1 pza
07120126	CAMISA INTERIOR PARA HUMERO	2 pzas
07120131	DESARMADOR PARA PERNOS DE BLOQUEO HUMERO	1 pza
07120138	ESPACIADOR PARA HUMERO	1 pza
07120143	EXTENSIÓN IMPACTADOR DE CLAVO PARA HUMERO	1 pza
07120147	IMPACTADOR O EXTRACTOR DE CLAVO HUMERO	1 pza
07120149	LLAVE ALEN 13/64"	1 pza
07120151	LLAVE ESPAÑOLA 15/32"	1 pza
07120153	MACHUELO 4.5MM CON T PARA EQUIPO DE HUMERO	1 pza
07120156	MANGO SUJETADOR PARA HUMERO	1 pza
07120158	MEDIDOR DE PROFUNDIDAD PARA HUMERO	1 pza
07120162	PALPADOR PARA HUMERO	1 pza
07120167	PUNZÓN INICIADOR PARA HUMERO	1 pza
07120169	PUNZÓN PARA CAMISA HUMERO	1 pza
07120176	REGLETA PARA HUMERO	1 pza
07120182	SUJETADOR DE CLAVO HUMERO	1 pza
07120191	TORNILLO SUJETADOR PARA HUMERO	2 pzas
08012105	CAJA ESTUCHE EQ. CLAVO BLOQUEADO HUMERO	1 pza
TOTAL		33 pzas

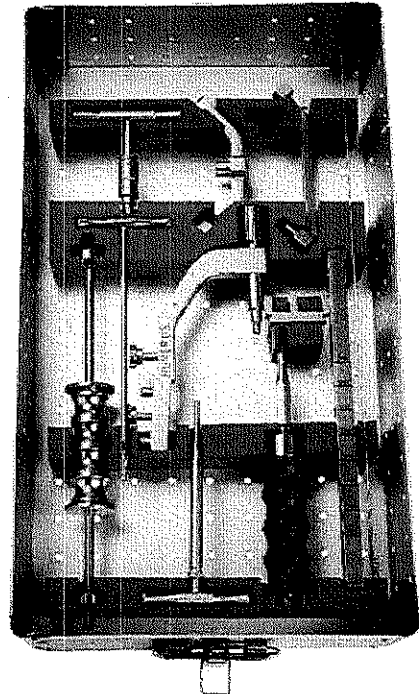

KIT INSTRUMENTAL CLAVOS TEN

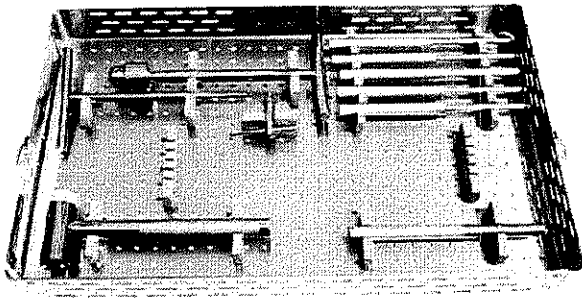

060.046.1545

07080106	MANERA EN T ³ CON CHUCKY Y LLAVE PARA PEQUEÑOS FRAGMENTOS
07080111	MARTILLO MEDIANO CON EXTREMO DE NYLON
07180101	DOBLADOR PARA CLAVO TEN 2.0 6 3/32"
07180102	DOBLADOR PARA CLAVO TEN 2.5 6 7/64"
07180103	DOBLADOR PARA CLAVO TEN 3.0 6 1/8"
07180104	DOBLADOR PARA CLAVO TEN 3.5 6 9/64"
07180105	DOBLADOR PARA CLAVO TEN 4.0 6 11/64"
07180106	DOBLADOR CURVO PARA CLAVO TEN 6 5/32"
07180107	PUNZON INICIADOR PARA CLAVO TEN

KIT INSTRUMENTAL COLUMNA LUMBAR

CLAVES DE CATALOGO DE PRODUCTOS QUE CONFORMA LA
CAJA ESTUCHE PARA INSTRUMENTAL COLUMNA LUMBAR 6.0

CLAVE	DESCRIPCIÓN	CANTIDAD	CLAVE	DESCRIPCIÓN	CANTIDAD
07131182	BARRA DE MEDICIÓN	2 pzas	07131126	MACHUELO PARA TORNILLO DE COLUMNA 5.0 MM	1 pza
07131183	BARRA TOMA TORNILLOS	2 pzas	07131127	MACHUELO PARA TORNILLO DE COLUMNA 6.0 MM	1 pza
08012136	CAJA ESTUCHE PARA COLUMNA LUMBAR ARZIT 5.0 (CAJA 2)	1 pza	07131128	MACHUELO PARA TORNILLO DE COLUMNA 7.0 MM	1 pza
08012139	CAJA ESTUCHE PARA IMPLANTES COLUMNA LUMBAR ARZIT 6.0	1 pza	07131127	MANGO EN T ³ CON ANCLAJE RÁPIDO COLUMNA	2 pzas
08012132	CAJA ESTUCHE PARA INSTRUMENTAL ARZIT 6.0 (CAJA 2)	1 pza	07131128	MANGO RECTO CON ANCLAJE RÁPIDO COLUMNA	2 pzas
07131104	DESARMADOR ANTI-TORQUE COLUMNA	1 pza	07131129	PALPADOR PARA CANAL DE TORNILLO CURVO	2 pzas
07131125	DESARMADOR CON TORQUE PARA OPRÉSOR DE TORNILLO POLI-AXIAL	1 pza	07131129	PALPADOR PARA CANAL DE TORNILLO RECTO	2 pzas
07131105	DESARMADOR PARA OPRÉSOR DE TORNILLO	2 pzas	07131121	PERCUSSOR O TOMA TORNILLO	1 pza
07033104	DESARMADOR SQUEE 4.5 CON MANGO DE PLÁSTICO	1 pza	07131122	PINES PARA COLUMNA 8 PIEZAS	1 pza
07131105	DESARMADOR TORNILLO POLI-AXIAL 5.0	1 pza	07131124	PINZA DE DISTINCIÓN	1 pza
07131110	DOBLADORA DE BARRA DERECHA	1 pza	07131125	PINZA DE SUECIÓN PARA BARRAS 5.0	2 pzas
07131111	DOBLADORA DE BARRA IZQUIERDA	1 pza	07131126	PINZA DE SUECIÓN PARA CROSSLINK 5.0	1 pza
07131112	IMPACTADOR PARA BARRAS	1 pza	07131127	PINZA DE SUECIÓN PARA TORNILLO	1 pza
07131113	INICIADOR DE PEDICULO CURVO	1 pza	07131128	PUNZON DE APERTURA PED-CUAR	1 pza
07131114	INICIADOR DE PEDICULO RECTO	1 pza	07080101	PINZA PARA DOBLAR BARRA	1 pza
07131115	LLAVE HEXAGONAL (COLUMNA)	2 pzas	07131129	PINZA DE COMPRESIÓN	1 pza
07131116	LOCALIZADOR DE PEDICULOS	1 pza		TOTAL	44 pzas

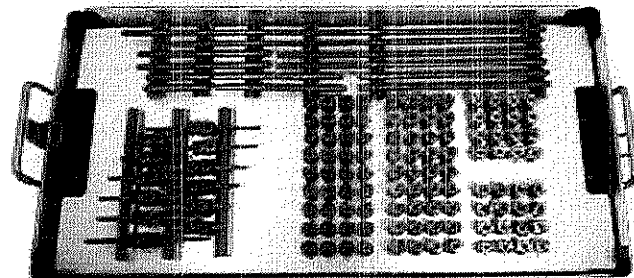

KIT INSTRUMENTAL DE CADERA NO CEMENTADA

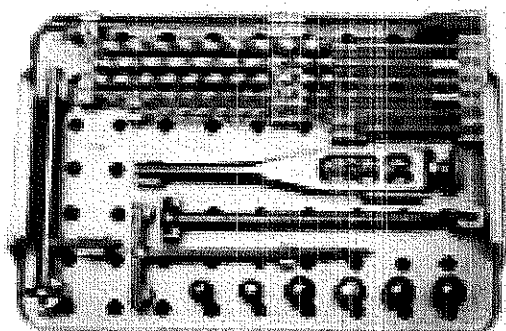
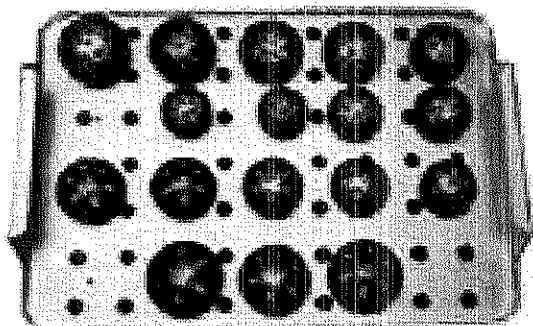

07111101	GUIA DE BROCA DE 2.9MM
07111102	GUIA DE BROCA DE 8.0MM
07111103	MACHUELO DE 4.0MM PARA CERVICAL
07111104	MACHUELO DE 4.35MM PARA CERVICAL
07111105	MARIPOSAS PARA CERVICAL
07111106	PINZA DOBLADORA DE PLACA CERVICAL ARZZT
07111107	PINZA SUJETADORA DE PLACA CERVICAL ARZZT
07111108	PINZA SUJETADORA DE SEGURO
07111109	PUNZON INICIADOR PARA CERVICAL ARZZT
07111110	SACAPLACAS CERVICAL
07111111	TAPA DE PORTA PLACAS
07111112	TAPA DE PORTATORNILLOS
07112101	BROCA AJUSTABLE 2.5 PARA CERVICAL
07112102	BROCA FIJA 2.5 PARA CERVICAL
07112103	CLAVOS FIJOS (PINES) PROVISIONALES CERVICALES
07112104	CLAVOS GUIAS (PINES) CERVICALES
07112105	CUCHARILLA DE 3MM PARA CERVICAL
07112106	DESARMADOR HEXAGONAL 2.5 PARA CERVICAL
07112107	DESARMADOR PLANO PARA CERVICAL
07112108	DISTRACTOR CERVICAL
07112109	EXTRACTOR DE CLAVOS PROVISIONALES CERVICALES
07112111	MACHUELO AJUSTABLE Ø 4.0 PARA CERVICAL
07112112	MANGO DE CAMBIO RAPIDO PARA CERVICAL
07112113	PINZA DE SUJECION DE TORNILLOS CERVICALES
07112114	PINZAS DOBLADORAS CERVICALES
07112115	PUNZON PARA CERVICAL ARZZT
07112116	SUJETADOR DE PLACAS CERVICALES (2 PZAS)
08012116	CAJA ESTUCHE PARA PLACAS CERVICALES SCECLE
08150001	KIT INSTRUMENTAL CAJA CERVICAL ARZZT

KIT INSTRUMENTAL DE COLUMNA CERVICAL

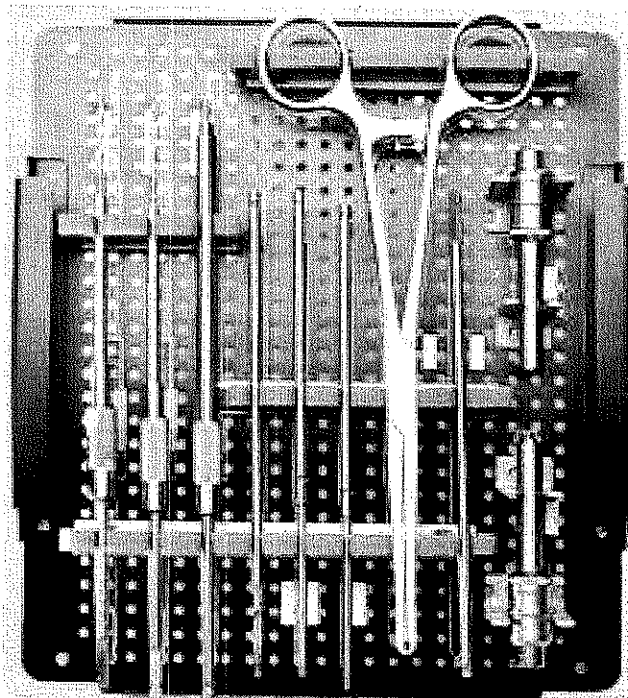

KIT INSTRUMENTAL EQ. CLAVO TIBIA

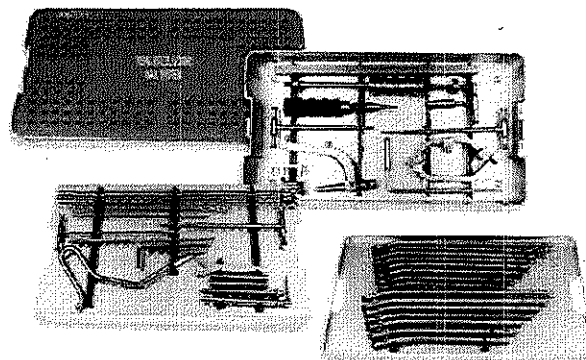

CLAVE	DESCRIPCIÓN	CANTIDAD	CLAVE	DESCRIPCIÓN	CANTIDAD
0101407	ALAMBRE GUIA 2.0 PARA TIBIA EN ACERO	1 pza	07120130	DESARMADOR PARA PERNOS DE BLOQUEO FEMUR/TIBIA	1 pza
07011125	BROCA LARGA DE 5.5 X 25 CM ACERO	2 pzas	07120140	ESPACIADOR PARA TIBIA	1 pza
07013110	BROCA LARGA DE 5.2 X 25 CM ACERO	1 pza	07120146	IMPACTADOR O EXTRACTOR DE CLAVO FEMUR/TIBIA	1 pza
07061103	RIMA 8.00 MM	1 pza	07120149	LLAVE ALIEN 13/64"	1 pza
07061105	RIMA 9.00 MM	1 pza	07120151	LLAVE ESPAÑOLA 15/32"	1 pza
07061106	RIMA 10.00 MM	1 pza	07120152	MACHUELO 6.5 MM CON T PARA TIBIA/FEMUR	1 pza
07061107	RIMA 11.00 MM	1 pza	07120157	MANGO SUJETADOR PARA TIBIA	1 pza
07061111	MATERIAL PARA RIMA SOLIDA CON E-QUICK	1 pza	07120159	MEDIDOR DE PROFUNDIDAD TIBIA/FEMUR	1 pza
07120102	ADAPTADOR DE CLAVO DE TIBIA	1 pza	07120163	PALMADOR PARA TIBIA	1 pza
07120105	ALINEADOR DE CLAVO DE TIBIA	1 pza	07120165	PROTECTOR DE PIEL PARA TIBIA	1 pza
07120106	BRAZO DISTAL PARA TIBIA	1 pza	07120166	PUNZÓN INICIADOR PARA CUPO DE BLOQUEO TIBIA/FEMUR	1 pza
07120113	BRAZO PROXIMAL PARA TIBIA	1 pza	07120170	PUNZÓN PARA CAMISA TIBIA	1 pza
07120116	BROCA 5.2 CON MATERIAL EN T	1 pza	07120177	REGLETA PARA TIBIA	1 pza
07120117	CAMISA EXTERNA 5.2	1 pza	07120183	SUJETADOR DE CLAVO TIBIA	1 pza
07120121	CAMISA EXTERIOR PARA TIBIA	2 pzas	07120192	TORNILLO SUJETADOR PARA TIBIA	2 pzas
07120123	CAMISA INTERNA 5.2	1 pza	08012100	CAJA ESTUCHE EQ. CLAVO BLOQUEADO TIBIA	1 pza
07120126	CAMISA INTERIOR PARA TIBIA	2 pzas		TOTAL	37 pzas

KIT INSTRUMENTAL PARA CIRUJÍA DE RADIO Y CÚBITO DISTAL

CLAVES DE CATALOGO DE PRODUCTOS QUE CONFORMAN:
KIT INSTRUMENTAL PARA RADIO DISTAL DE ANGULO VARIABLE

CLAVE	DESCRIPCIÓN	CANTIDAD
01014101	ALAMBRE GUIA P/TLLO. CANULADO ACERO 4.0MM 1.6MM	2 PZAS
07016101	BROCA GRADUADA CORTA 1.7MM EN ACERO	1 PZA
07016102	BROCA GRADUADA CORTA 1.9MM EN ACERO	1 PZA
07023105	DESARMADOR SOLIDO 2.0 CON MANGO DE PLASTICO	1 PZA
07031102	GUIA DE BROCA DOBLE 1.7 / 1.9 ACERO	1 PZA
07032109	GUIA BLOQUEADA 2.4MM DE PLACA RADIO DISTAL ANGULO VARIABLE	2 PZA
07032110	GUIA BLOQUEADA 2.7 DE PLACA RADIO DISTAL ANGULO VARIABLE	2 PZA
07032111	REGLETA LOCALIZADORA P/PLACA DE RADIO DISTAL DER. ANGULO VARIABLE	1 PZA
07032112	REGLETA LOCALIZADORA P/PLACA DE RADIO DISTAL IZQ. ANGULO VARIABLE	1 PZA
07050105	PINZA DE REDUCCION TIPO CAMPO 13.5CM	1 PZA
07050108	PINZA TOMA TORNILLOS	1 PZA
07070101	SEPARADORES DE HOMMAN 12MM (PIEZA)	2 PZA
07070102	SEPARADORES DE HOMMAN 18MM (PIEZA)	2 PZA
07080113	MEDIDOR DE PROFUNDIDAD CHICO	1 PZA
07131130	DESARMADOR DE ESTRELLA 2.4 CON TORQUE ANGULO VARIABLE	1 PZA
07025100	DESARMADOR DE ESTRELLA 2.4 SOLIDO CON MANGO PLASTICO	1 PZA
08012141	CAJA ESTUCHE PARA SET DE PLACA RADIO DISTAL ANGULO VARIABLE	1 PZA
07080121	OSTEOTOMO RECTO 1/4"	1 PZA
07050109	PINZAS DE VERBRUGGE CHICA	1 PZA

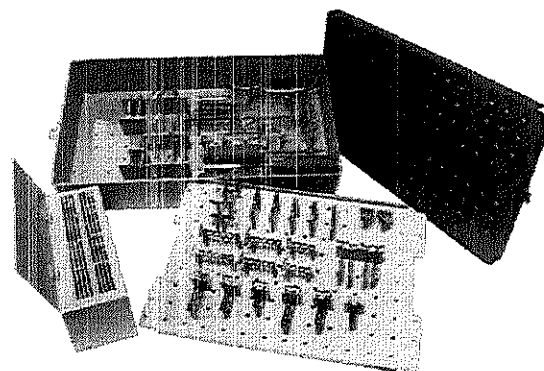

KIT INSTRUMENTAL PARA DHS

CLAVES DE CATALOGO DE PRODUCTOS QUE CONFORMAN
EL KIT INSTRUMENTAL PARA DHS/DCS

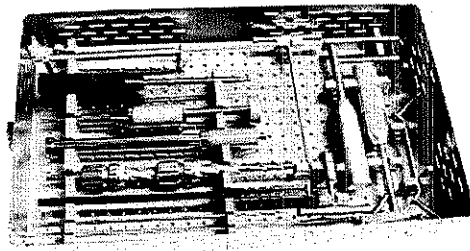

KIT DE INSTRUMENTAL PARA DHS/DCS		
CLAVE	DESCRIPCIÓN	CANTIDAD
07023104	DESARMADOR SOLIDO 4.5 CON MANGO DE PLASTICO	1 pza
07043104	MACHUELO 4.5 CON T ACERO	1 pza
07031105	GUIA DE BROCA DOBLE 3.5/4.5 ACERO	1 pza
07061111	MANERAL PARA RIMA SOLIDA CON E-QUICK	1 pza
07013104	BROCA LARGA DE 3.2 X 25 CM ACERO	1 pza
01014104	ALAMBRE GUIA PARA DHS ACERO	1 pza
07141105	DESARMADOR PARATORNILLOS DESLIZANTES	1 pza
07141109	GUIA FIJA DE 135°	1 pza
07141110	GUIA FIJA DE 95°	1 pza
07141112	IMPACTADOR DE PLACA DHS	1 pza
07141113	MACHUELO DE 12.7MM CON MANGO	1 pza
07141115	MEDIDOR DE PROFUNDIDAD DHS	1 pza
07141118	RIMA TRIPLE DCS	1 pza
07141123	DISTRACTOR DE TORNILLO DESLIZANTE	1 pza
07141117	REGLETA MEDIDORA DE PROFUNDIDAD DHS	1 pza
08012117	CAJA ESTUCHE PARA DHS/DCS	1 pza
	TOTAL	16

KIT INSTRUMENTAL PARA GRANDES FRAGMENTOS

Kit para Instrumental de Osteosíntesis
Contiene:

-
-
-
-
-
-

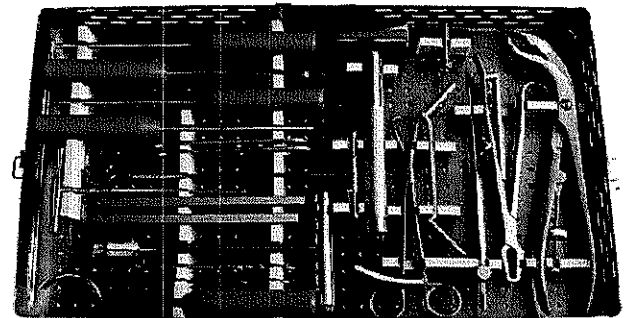

KIT INSTRUMENTAL PARA PEQUEÑOS FRAGMENTOS

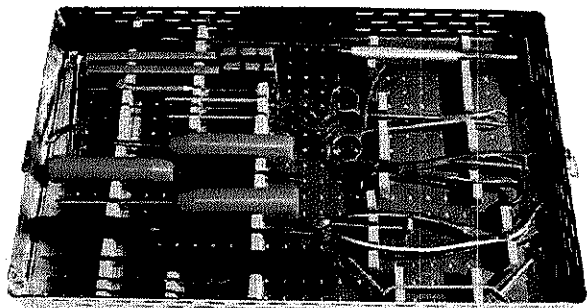

Kit para Instrumental de Osteosíntesis

Contiene:

- 1 Broca Corta 2.7 Long. 15 Cm Acero
- 1 Broca Corta 3.2 Long. 15 Cm Acero
- 2 Desarmador Solido 3.5 Con Mango De Plástico
- 1 Desarmador Solido 4.5 Con Mango De Plástico
- 1 Guía De Broca Doble 2.7 / 3.2 Acero
- 1 Machuelo De 3.5mm Con "T" Acero...

KIT INSTRUMENTAL PARA TORNILLOS CANULADOS

KIT TORNILLOS CANULADOS INSTRUMENTAL

CLAVE	DESCRIPCION	CANTIDAD
01014101	ALAMBRE GUIA P/TLLO. CANULADO ACERO 4.0MM 1.6MM	1 Pza.
01014102	ALAMBRE GUIA P/TLLO. CANULADO ACERO 6.5MM 2.0MM	1 Pza.
07015103	BROCA CANULADA 3.2MM ACERO	1 Pza.
07015104	BROCA CANULADA 5.1MM ACERO	1 Pza.
07024101	DESARMADOR CANULADO 3.5/4.0 ACERO	2 Pza.
07024102	DESARMADOR CANULADO 4.5/6.5 ACERO	2 Pza.
07045101	MACHUELO CANULADO PARA TORNILLO 4.0 ACERO	1 Pza.
07045102	MACHUELO CANULADO PARA TORNILLO 6.5 ACERO	1 Pza.
08012130	CAJA PARA KIT TORNILLOS CANULADOS	1 Pza.
	TOTAL	11 Pzas.

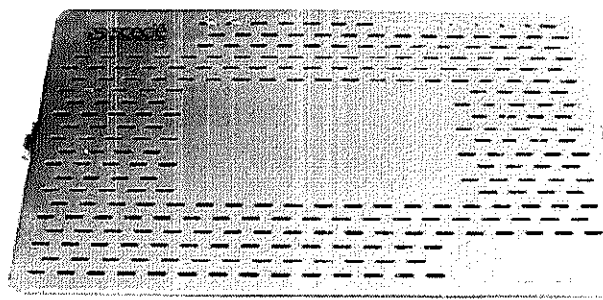

KIT PARA MAXILO 1.5MM

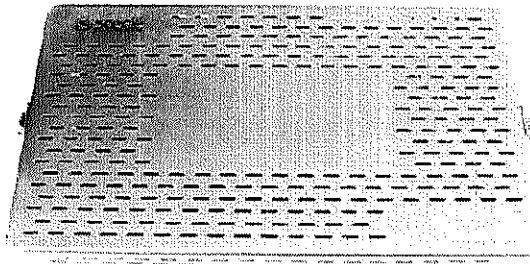

KIT INSTRUMENTAL MAXILOFACIAL 1.5		
CLAVE	DESCRIPCION	CANTIDAD
07011101	BROCA CORTA 1.3 PARA MAXILOFACIAL ACERO	1 pza
07011102	BROCA CORTA 1.7 PARA MAXILOFACIAL ACERO	1 pza
07021101	MANGO DE CAMBIO RAPIDO P/DESARMADOR 2.0/1.5MM MAXILO ALUMINIO	1 pza
07022101	PUNTA PARA DESARMADOR 1.5MM MAXILO ACERO	2 pzas
07031101	GUIA DE BROCA DOBLE 1.2 / 1.7 ACERO	1 pza
07050107	PINZA TOMA TORNILLOS MAXILOFACIALES	1 pza
07080112	MEDIDOR DE PROFUNDIDAD PARA MAXILOFACIAL	1 pza
08012111	CAJA ESTUCHE PARA MAXILOFACIAL 2.4MM	1 pza
	TOTAL	9 pzas

KIT INSTRUMENTAL PRÓTESIS DE THOMPSON

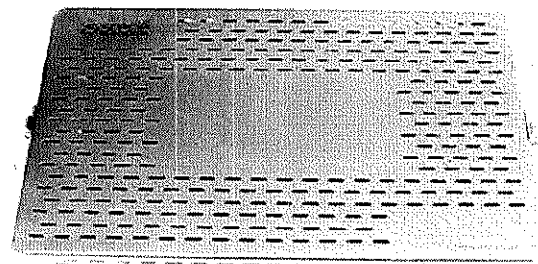

KIT INSTRUMENTAL PARA PROTESIS THOMPSON

INSTRUMENTAL

CLAVE	DESCRIPCION	CANTIDAD
07190101	EXTRACTOR DE CABEZA FEMORAL EN CUCHARA	1 Pza.
07190103	MALLETE DE ALUMINIO CON EXTREMO DE NYLON	1 Pza.
07190106	SEPARADORES DE BENNET	2 Pza.
07190104	MANERAL PARA PROBADORES DE CABEZA FEMORAL	1 Pza.
07190102	EXTRACTOR DE CABEZA FEMORAL EN ESPIRAL	1 Pza.
07190105	RIMA DE THOMPSON CON BARRA DE TOMMY	2 Pza.
07190107	SET DE PROBADORES DE CABEZA FEMORAL	7 Pza.
08012127	CAJA ESTUCHE PARA PROTESIS DE THOMPSON	1 Pza.
	TOTAL	16 Pzas.

KIT PARA PLACA CABLE DE FEMUR PROXIMAL

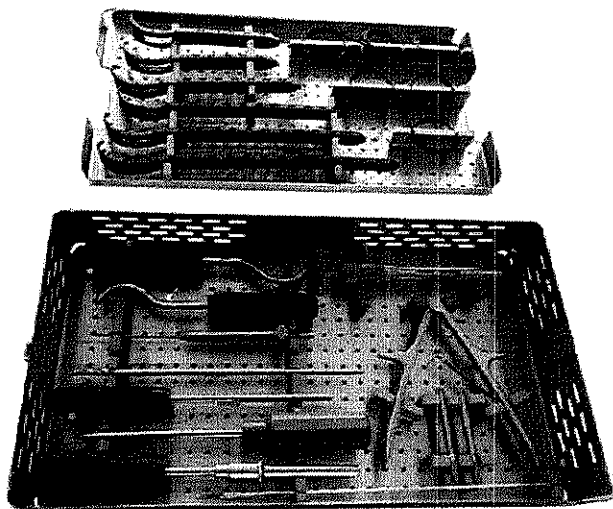

Title

KIT

KIT INSTRUMENTAL PARA ARTRODESIS DE TOBILLO

07120166	PUNZON INICIADOR PARA EQUIPO DE BLOQUEO TIBIA/FEMUR
07120187	TORNILLO SUJETADOR A 3 EN 1
07120190	TORNILLO SUJETADOR D 3 EN 1
07120198	MANGO SUJETADOR DE CLAVO PARA TOBILLO
07120199	SUJETADOR CANULADO DE CLAVO PARA TOBILLO
07120201	BRAZO PROXIMAL PARA CLAVO DE ARTRODESIS P/TOBILLO
07141201	REGLETA PARA CLAVO DE ARTRODESIS P/TOBILLO
01014105	ALAMBRE GUIA 2.5 PARA FEMUR/TIBIA ACERO
07013106	BROCA 3.5 CON DESVASTE A 2.9 X 25CM ACERO
07061105	RIMA 9.0MM
07061106	RIMA 10.0MM
07061107	RIMA 11.0MM
07061108	RIMA 12.0MM
07061111	MANERAL PARA RIMA SOLIDA CON EQUICK
07120120	CAMISA EXTERIOR PARA HUMERO 3 EN 1
07120127	CAMISA INTERIOR PARA HUMERO 3 EN 1
07120131	DESARMADOR PARA PERNOS DE BLOQUEO HUMERO
07120146	IMPACTADOR O EXTRACTOR DE CLAVO DE FEMUR / TIBIA
07120149	LLAVE ALLEN 13/64"
07120153	MACHUELO 4.5MM CON T PARA EQUIPO DE HUMERO
07120158	MEDIDOR DE PROFUNDIDAD PARA HUMERO

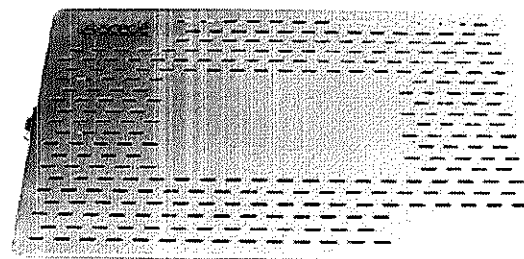

SIN TEXTO



ANEXO NÚMERO 7 (SIETE)

8 de Marzo del 2022

INSTITUTO MEXICANO DEL SEGURO SOCIAL
ÓRGANO DE OPERACIÓN ADMINISTRATIVA
Jefatura de Servicios Administrativos
Coordinación de Abastecimiento y Equipamiento

PRESENTE

YO Jorge Trujillo Zavala, Representante legal de BOUNES, S.A. DE C.V., manifiesto que dejaré a disposición de la unidad, aún después de vencida la vigencia del contrato, un equipo de extracción de clavos básico, para el retiro a futuro del sistema de clavos intramedulares especiales y clavos intramedulares generales y un desarmador específico para el retiro de tornillos corticales o de bloqueo, para el sistema de Placas especiales. Esto derivado de la compatibilidad específica de cada fabricante

Bajo Protesta de decir verdad

Jorge Trujillo Zavala

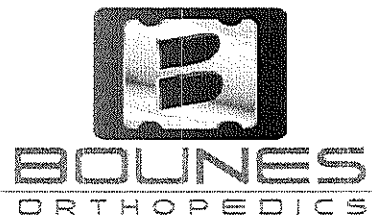

Punto 6.2

Inciso frac. V

Anexo Equipo de Extracción

8 de Marzo del 2022

INSTITUTO MEXICANO DEL SEGURO SOCIAL

ÓRGANO DE OPERACIÓN ADMINISTRATIVA

Jefatura de Servicios Administrativos

Coordinación de Abastecimiento y Equipamiento

PRESENTE

Yo, Jorge Trujillo Zavala, en mi carácter como representante legal de la empresa BOUNES, S.A. DE C.V. , y de acuerdo a las bases de la licitación pública Internacional Bajo la cobertura de tratados Electronica No. LA-050GYR011-E36-2022, a la que convocó el ÓRGANO DE OPERACIÓN ADMINISTRATIVA Jefatura de Servicios Administrativos, relativa a la licitación Licitación Pública Internacional bajo la Cobertura de Tratados , conforme a la convocatoria adjunto el documento correspondiente Punto 6.2 Inciso frac. V Anexo Equipo de Extracción

Bajo Protesta de decir verdad

Jorge Trujillo Zavala



INSTITUTO MEXICANO DEL SEGURO SOCIAL
ÓRGANO DE OPERACIÓN ADMINISTRATIVA
DESCONCENTRADA ESTATAL YUCATÁN
JEFATURA DE SERVICIOS ADMINISTRATIVOS
COORDINACIÓN DE ABASTECIMIENTO Y EQUIPAMIENTO

LICITACIÓN PÚBLICA INTERNACIONAL BAJO LA
COBERTURA DE TRATADOS ELECTRÓNICA
NÚMERO LA-050GYR011-E36-2022
ADQUISICIÓN DE MATERIAL DE
OSTEOSÍNTESIS Y ENDOPRÓTESIS
EJERCICIO 2022.

CONTRATO NUMERO A-008-2022

ANEXO NÚMERO 8 (OCHO)

FORMATO PARA FIANZA DE CUMPLIMIENTO DE CONTRATO

(NOMBRE DE LA AFIANZADORA), EN EJERCICIO DE LA AUTORIZACIÓN QUE LE OTORGÓ EL GOBIERNO FEDERAL, POR CONDUCTO DE LA SECRETARÍA DE HACIENDA Y CRÉDITO PÚBLICO, EN LOS TÉRMINOS DE LOS ARTÍCULOS 11 Y 36 DE LA LEY DE INSTITUCIONES DE SEGUROS Y DE FIANZAS, SE CONSTITUYE FIADORA POR LA SUMA DE: **(ANOTAR EL IMPORTE QUE PROCEDA DEPENDIENDO DEL PORCENTAJE AL CONTRATO SIN INCLUIR EL IVA.)**----- ANTE: EL INSTITUTO MEXICANO DEL SEGURO SOCIAL, PARA GARANTIZAR POR **(nombre o denominación social de la empresa)**, CON DOMICILIO EN **(domicilio de la empresa)**, EL FIEL Y EXACTO CUMPLIMIENTO DE TODAS Y CADA UNA DE LAS OBLIGACIONES A SU CARGO, DERIVADAS DEL CONTRATO DE **(especificar que tipo de contrato, si es de adquisición, prestación de servicio, etc)** NÚMERO **(número de contrato)** DE FECHA **(fecha de suscripción)**, QUE SE ADJUDICÓ A DICHA EMPRESA CON MOTIVO DEL **(especificar el procedimiento de contratación que se llevó a cabo, licitación pública, invitación a cuando menos tres personas, adjudicación directa, y en su caso, el número de ésta)**, RELATIVO A **(objeto del contrato)**; LA PRESENTE FIANZA, TENDRÁ UNA VIGENCIA DE **(se deberá insertar el lapso de vigencia que se haya establecido en el contrato)**, CONTADOS A PARTIR DE LA SUSCRIPCIÓN DEL CONTRATO, ASÍ COMO DURANTE LA SUBSTANCIACIÓN DE TODOS LOS RECURSOS Y MEDIOS DE DEFENSA LEGALES QUE, EN SU CASO, SEAN INTERPUESTOS POR CUALQUIERA DE LAS PARTES Y HASTA QUE SE DICTE LA RESOLUCIÓN DEFINITIVA POR AUTORIDAD COMPETENTE; AFIANZADORA **(especificar la institución afianzadora que expide la garantía)**, EXPRESAMENTE SE OBLIGA A PAGAR AL INSTITUTO LA CANTIDAD GARANTIZADA O LA PARTE PROPORCIONAL DE LA MISMA, POSTERIORMENTE A QUE SE LE HAYAN APLICADO AL **(proveedor, prestador de servicio, etc.)** LA TOTALIDAD DE LAS PENAS CONVENCIONALES ESTABLECIDAS EN LA CLÁUSULA **(número de cláusula del contrato en que se estipulen las penas convencionales que en su caso deba pagar el fiado)** DEL CONTRATO DE REFERENCIA, MISMAS QUE NO PODRÁN SER SUPERIORES A LA SUMA QUE SE AFIANZA Y/O POR CUALQUIER OTRO INCUMPLIMIENTO EN QUE INCURRA EL FIADO, ASÍ MISMO, LA PRESENTE GARANTÍA SOLO PODRÁ SER CANCELADA A SOLICITUD EXPRESA Y PREVIA AUTORIZACIÓN POR ESCRITO DEL INSTITUTO MEXICANO DEL SEGURO SOCIAL; AFIANZADORA **(especificar la institución afianzadora que expide la garantía)**, EXPRESAMENTE CONSIENTE: **A)** QUE LA PRESENTE FIANZA SE OTORGA DE CONFORMIDAD CON LO ESTIPULADO EN EL CONTRATO ARRIBA INDICADO; **B)** QUE EN CASO DE INCUMPLIMIENTO POR PARTE DEL **(proveedor, prestador de servicio, etc.)**, A CUALQUIERA DE LAS OBLIGACIONES CONTENIDAS EN EL CONTRATO, EL INSTITUTO PODRÁ PRESENTAR RECLAMACIÓN DE LA MISMA DENTRO DEL PERIODO DE VIGENCIA ESTABLECIDO EN EL MISMO, E INCLUSO, DENTRO DEL PLAZO DE DIEZ MESES, CONTADOS A PARTIR DEL DÍA SIGUIENTE EN QUE CONCLUYA LA VIGENCIA DEL CONTRATO, O BIEN, A PARTIR DEL DÍA SIGUIENTE EN QUE EL INSTITUTO NOTIFIQUE POR ESCRITO AL **(proveedor, prestador de servicio, etc.)**, LA RESCISIÓN DEL INSTRUMENTO JURÍDICO; **C)** QUE PAGARÁ AL INSTITUTO LA CANTIDAD GARANTIZADA O LA PARTE PROPORCIONAL DE LA MISMA, POSTERIORMENTE A QUE SE LE HAYAN APLICADO AL **(proveedor, prestador de servicio, etc.)** LA TOTALIDAD DE LAS PENAS CONVENCIONALES ESTABLECIDAS EN LA CLÁUSULA **(número de cláusula del contrato en que se estipulen las penas convencionales que en su caso deba pagar el fiado)** DEL CONTRATO DE REFERENCIA, MISMAS QUE NO PODRÁN SER SUPERIORES A LA SUMA QUE SE AFIANZA Y/O POR CUALQUIER OTRO INCUMPLIMIENTO EN QUE INCURRA EL FIADO; **D)** QUE LA FIANZA SOLO PODRÁ SER CANCELADA A SOLICITUD EXPRESA Y PREVIA AUTORIZACIÓN POR ESCRITO DEL INSTITUTO MEXICANO DEL SEGURO SOCIAL; **E)** QUE DA SU CONSENTIMIENTO AL INSTITUTO EN LO REFERENTE AL ARTÍCULO 179 DE LA LEY DE INSTITUCIONES DE SEGUROS Y DE FIANZAS PARA EL CUMPLIMIENTO DE LAS OBLIGACIONES QUE SE AFIANZAN; **F)** QUE SI ES PRORROGADO EL PLAZO ESTABLECIDO PARA EL CUMPLIMIENTO DEL CONTRATO, O EXISTA ESPERA, LA VIGENCIA DE ESTA FIANZA QUEDARÁ AUTOMÁTICAMENTE PRORROGADA EN CONCORDANCIA CON DICHA PRÓRROGA O ESPERA; **G)** QUE LA FIANZA CONTINUARÁ VIGENTE DURANTE LA SUBSTANCIACIÓN DE TODOS LOS RECURSOS Y MEDIOS DE DEFENSA LEGALES QUE, EN SU CASO, SEAN INTERPUESTOS POR CUALQUIERA DE LAS PARTES, HASTA QUE SE DICTE LA RESOLUCIÓN DEFINITIVA POR AUTORIDAD COMPETENTE, AFIANZADORA **(especificar la institución afianzadora que expide la garantía)**, ADMITE EXPRESAMENTE SOMETERSE INDISTINTAMENTE, Y A ELECCIÓN DEL BENEFICIARIO, A CUALESQUIERA DE LOS PROCEDIMIENTOS LEGALES ESTABLECIDOS EN LOS ARTÍCULOS 279 Y 280 DE LA LEY DE INSTITUCIONES DE SEGUROS Y DE FIANZAS EN VIGOR O, EN SU CASO, A TRAVÉS DEL PROCEDIMIENTO QUE ESTABLECE EL ARTÍCULO 63 DE LA LEY DE PROTECCIÓN Y DEFENSA AL USUARIO DE SERVICIOS FINANCIEROS VIGENTE. FIN DE TEXTO.

SIN TEXTO

ANEXO NÚMERO 9 (NUEVE)



GOBIERNO DE
MÉXICO



ÓRGANO DE OPERACIÓN ADMINISTRATIVA
DESCONCENTRADA YUCATÁN
Jefatura de Servicios de Prestaciones Médicas
Coord. Aux. Operativa Administrativa



Of N° 339001200100/JSPM-1081 /2021

Mérida, Yucatán, a 23 de noviembre de 2021

Dra. Flor Irene Rodríguez Melo.

Coordinadora de Prevención y Atención a la Salud.

Presente

Con el propósito de dar cumplimiento a lo dispuesto en el penúltimo párrafo del Artículo 84 del Reglamento de la Ley de Adquisiciones, Arrendamientos y Servicios del Sector Público, en concordancia con los numerales 4.17, 4.24.6, 5.3.15 inciso b) y 5.4.13 de las Políticas, Bases y Lineamientos en materia de Adquisiciones, Arrendamientos y Servicios del Instituto, se le designa como responsable de la administración del contrato referente a **La Adquisición de Material de Osteosíntesis y Endoprótesis** para cubrir las necesidades del OOAD Yucatán durante el Ejercicio 2022.

NOMBRE	CARGO	FIRMA DE ACEPTACIÓN DEL ENCARGO
Dra. Flor Irene Rodríguez Melo.	Coordinadora de Prevención y Atención a la Salud.	

Sin otro particular le saludo cordialmente.

Atentamente

Dr. Alfonso Juan Sansores Río.

Titular de la Jefatura de Servicios de Prestaciones Médicas.

RHP/ftg

Con copia.-

-Mtro. Carlos Ahmed Aguilar Castillejos.- Titular de la Coordinación de Abastecimiento y Equipamiento.

-Expediente de Requerimientos 2022.

-Minutario.

SIN TEXTO

