



Se manifiesta que el
archivo publicado es
la mejor versión
disponible con la
que cuenta el
Instituto Mexicano
del Seguro Social.



INSTITUTO MEXICANO DEL SEGURO SOCIAL
DIRECCIÓN DE ADMINISTRACIÓN
UNIDAD DE ADQUISICIONES
COORDINACIÓN DE ADQUISICIÓN DE BIENES Y
CONTRATACIÓN DE SERVICIOS
COORDINACIÓN TÉCNICA DE PLANEACIÓN Y CONTRATOS

Contrato Número
21BI0110

Contrato para la Adquisición para el Equipamiento Médico, Mobiliario Médico y de Laboratorio con Destino en el Hospital General de Zona 170 Camas, en la Ciudad de Pachuca de Soto, Hidalgo (Partidas 5, 36, 37, 45, 54, 66, 18 y 24), que celebran por una parte, el **INSTITUTO MEXICANO DEL SEGURO SOCIAL**, que en lo sucesivo se denominará "**EL INSTITUTO**", representado en este acto por la **C. MARÍA GABRIELA QUINTANAR OLVERA**, en su carácter de Apoderada Legal, y por la otra parte, la empresa denominada **ERGONOMÍA PRODUCTIVIDAD, S.A. DE C.V.**, a quien en lo sucesivo se le denominará "**EL PROVEEDOR**", representada por el **C. ALBERTO RODRÍGUEZ HERNÁNDEZ**, en su carácter de Representante Legal, y a quienes en forma conjunta se les denominará "**LAS PARTES**", al tenor de las Declaraciones y Cláusulas siguientes:

DECLARACIONES

I.- "EL INSTITUTO" declara, a través de su Apoderada Legal que:

I.1.- Es un Organismo Descentralizado de la Administración Pública Federal con personalidad jurídica y patrimonio propios, que tiene a su cargo la organización y administración del Seguro Social, como un servicio público de carácter nacional, en términos de los artículos 4º y 5º de la Ley del Seguro Social.

I.2.- Está facultado para contratar los bienes necesarios, en términos de la legislación vigente, para la consecución de los fines para los que fue creado, de conformidad con el artículo 251, fracciones IV y V de la Ley del Seguro Social.

I.3.- La C. María Gabriela Quintanar Olvera, en su carácter de Titular de la Coordinación Técnica de Adquisición de Bienes de Inversión y Activos, cuenta con las facultades suficientes para suscribir el presente instrumento jurídico en su calidad de Apoderada Legal, de conformidad con lo establecido en los artículos 268 A de la Ley de Seguro Social y 66 último párrafo del Reglamento Interior del Instituto Mexicano del Seguro Social, y acredita su personalidad mediante el testimonio de la Escritura Pública número 77,897 de fecha 16 de junio de 2021, otorgada ante la fe del Licenciado Ignacio Soto Sobreyra y Silva, Titular de la Notaría Pública Número 13 de la Ciudad de México, e inscrita en el Registro Público de Organismos Descentralizados bajo el folio número 97-7-24062021-194125, de fecha 24 de junio de 2021, y manifiesta bajo protesta de decir verdad que las facultades que le fueron conferidas no le han sido revocadas, modificadas, ni restringidas en forma alguna en cumplimiento a los artículos 24 y 25 de la Ley Federal de las Entidades Paraestatales.

I.4.- El C. Juan Darío Islas Cerna, Titular de la Jefatura de Prestaciones Médicas del Órgano de Operación Administrativa Desconcentrada Estatal Hidalgo de "**EL INSTITUTO**", funge como Administrador del presente contrato, responsable de dar seguimiento y verificar el cumplimiento de los derechos y obligaciones establecidos en este instrumento jurídico, de conformidad con lo dispuesto en el artículo 84, penúltimo párrafo del Reglamento de la Ley de Adquisiciones, Arrendamientos y Servicios del Sector Público.



INSTITUTO MEXICANO DEL SEGURO SOCIAL
DIRECCIÓN DE ADMINISTRACIÓN
UNIDAD DE ADQUISICIONES
COORDINACIÓN DE ADQUISICIÓN DE BIENES Y
CONTRATACIÓN DE SERVICIOS
COORDINACIÓN TÉCNICA DE PLANEACIÓN Y CONTRATOS

Contrato Número
21BI0110

I.5.- Para el cumplimiento de sus funciones y la realización de sus actividades se requiere de la Adquisición para el Equipamiento Médico, Mobiliario Médico y de Laboratorio con Destino en el Hospital General de Zona 170 Camas, en la Ciudad de Pachuca de Soto, Hidalgo (Partidas 5, 36, 37, 45, 54, 66, 18 y 24), solicitado por la Coordinación Técnica de Proyectos y Construcción de Inmuebles.

I.6.- Para cubrir las erogaciones que se deriven del presente contrato, cuenta con recursos disponibles suficientes, no comprometidos, de acuerdo al Oficio de Liberación de Inversión integrado en el **Anexo 1 (uno)** del presente contrato.

I.7.- Con fecha 20 de diciembre de 2021, la Coordinación Técnica de Adquisición de Bienes de Inversión y Activos, a través de la División de Equipo y Mobiliario Médico, notificó a **“EL PROVEEDOR”** el procedimiento de Licitación Pública Electrónica de carácter Internacional Bajo la Cobertura de los Tratados de Libre Comercio con Capítulo de Compras Gubernamentales número **LA-050GYR040-E41-2021**, la asignación de los bienes relacionados en el **Anexo 2 (dos)** del presente contrato, con fundamento en lo dispuesto en los artículos 134 de la Constitución Política de los Estados Unidos Mexicanos, 26 fracción I, 26 Bis fracción II y 28 fracción II, de la Ley de Adquisiciones, Arrendamientos y Servicios del Sector Público, los relativos de su Reglamento y demás disposiciones aplicables en la materia.

I.8.- De conformidad con lo previsto en el artículo 81, fracción IV, del Reglamento de la Ley de Adquisiciones, Arrendamientos y Servicios del Sector Público, en caso de discrepancia entre el contenido en la Convocatoria el presente instrumento jurídico, prevalecerá lo establecido en la Convocatoria y su Junta de Aclaraciones.

I.9.- Señala como su domicilio para todos los efectos de este acto jurídico, el ubicado en Calle Durango número 291, Colonia Roma Norte, Demarcación Territorial Cuauhtémoc, Código Postal 06700, en la Ciudad de México.

II.- “EL PROVEEDOR” declara, a través de su Representante Legal, que:

II.1.- Es una persona moral constituida de conformidad con las leyes de los Estados Unidos Mexicanos, según consta en la Escritura Pública número 23,149 de fecha 19 de junio de 1998, otorgada ante la fe del Licenciado Jaime Ernesto de Jesús Acosta Espinoza, Notario Público Suplente adscrito y asociado al Titular número 29 de Guadalajara, Jalisco; inscrita en el Registro Público de la Propiedad y de Comercio de la misma Entidad, bajo inscripción 333-334, del Tomo 677, del Libro Primero del Registro de Comercio.

II.2.- El C. Alberto Rodríguez Hernández, acredita su personalidad en términos de la Escritura Pública número 62,177 de fecha 20 de marzo de 2019, otorgada ante la fe del Licenciado Felipe de Jesús Preciado Coronado, Titular de la Notaría Pública número 43 de Guadalajara, Jalisco, inscrita en el Registro Público de Comercio de la misma Entidad, en el folio mercantil

DIVISIÓN DE CONTRATOS
NIVEL CENTRAL

Página 2

“Este Instrumento Jurídico fue elaborado de conformidad con los documentos correspondientes al procedimiento de contratación que se señala”.

	INSTITUTO MEXICANO DEL SEGURO SOCIAL DIRECCIÓN DE ADMINISTRACIÓN UNIDAD DE ADQUISICIONES COORDINACIÓN DE ADQUISICIÓN DE BIENES Y CONTRATACIÓN DE SERVICIOS COORDINACIÓN TÉCNICA DE PLANEACIÓN Y CONTRATOS	Contrato Número 21BI0110
---	---	------------------------------------

electrónico número 49769, y manifiesta bajo protesta de decir verdad que las facultades que le fueron conferidas no le han sido revocadas, modificadas, ni restringidas en forma alguna.

II.3.- De acuerdo con sus estatutos, su objeto social consiste, entre otros en, la compra, venta, fabricación, comisión, consignación, distribución, representación, maquila, arrendamiento, importación y exportación de toda clase de objetos de oficina, muebles, computadoras, máquinas de escribir, copiadoras, todo tipo de artículos de papelería para ese fin, así como de sus materias primas e insumos para la fabricación y comercialización en general de los mismos.

II.4.- Cuenta con los registros siguientes:

- Registro Federal de Contribuyentes: **EPR980619AN5**.
- Registro Patronal ante **"EL INSTITUTO"** y **EL INFONAVIT**: [REDACTED]

II.5.- Cuenta con el documento vigente expedido por el Servicio de Administración Tributaria (SAT), de opinión de cumplimiento de obligaciones fiscales en sentido positivo, de conformidad con el artículo 32 D del Código Fiscal de la Federación, así como a lo dispuesto por las Reglas 2.1.31 y 2.1.39 de la Resolución Miscelánea Fiscal para 2021, publicada el 29 de diciembre de 2020 en el Diario Oficial de la Federación, del cual presenta copia a **"EL INSTITUTO"** para efectos de la suscripción del presente contrato.

II.6.- Sus trabajadores se encuentran inscritos en el régimen obligatorio del Seguro Social, y al corriente en el pago de las cuotas obrero patronales a que haya lugar, conforme a lo dispuesto en la Ley del Seguro Social, cuyas constancias correspondientes debidamente emitidas por **"EL INSTITUTO"** exhibe para efectos de la suscripción del presente instrumento jurídico.

II.7.- Cuenta con el documento correspondiente vigente, expedido por **"EL INSTITUTO"** sobre el cumplimiento de sus obligaciones fiscales en materia de seguridad social, conforme al Acuerdo ACDO.SA1.HCT.101214/281.P.DIR dictado por el H. Consejo Técnico de **"EL INSTITUTO"** en la sesión ordinaria celebrada el 10 de diciembre de 2014, publicado en el Diario Oficial de la Federación el 27 de febrero de 2015 y su modificación publicada en el mismo de fecha 3 de abril de 2015, del cual presenta copia a **"EL INSTITUTO"** para efectos de la suscripción del presente contrato.

En caso de incumplimiento en sus obligaciones en materia de seguridad social, solicita se apliquen los recursos derivados del presente contrato, contra los adeudos que, en su caso, tuviera a favor de **"EL INSTITUTO"**.

II.8.- Cuenta con el documento correspondiente vigente, expedido por el INFONAVIT en los términos del Acuerdo del H. Consejo de Administración del Instituto del Fondo Nacional de la Vivienda para los Trabajadores por el que se emiten las Reglas para la obtención de la constancia de situación fiscal en materia de aportaciones patronales y entero de descuentos,

SE CANCELA INFORMACIÓN CONFIDENCIAL TAL COMO: REGISTRO PATRONAL, POR CONSIDERARSE INHERENTE AL PATRIMONIO DE LA PERSONA MORAL, DE CONFORMIDAD CON LO ESTABLECIDO EN LOS ARTÍCULOS 113 FRACCIÓN III Y 118 DE LA LEY FEDERAL DE TRANSPARENCIA Y ACCESO A LA INFORMACIÓN PÚBLICA. D.O.F. 09-mayo-2016

DIVISIÓN DE CONTRATOS
NIVEL CENTRAL

Página 3

"Este Instrumento Jurídico fue elaborado de conformidad con los documentos correspondientes al procedimiento de contratación que se señala".



	INSTITUTO MEXICANO DEL SEGURO SOCIAL DIRECCIÓN DE ADMINISTRACIÓN UNIDAD DE ADQUISICIONES COORDINACIÓN DE ADQUISICIÓN DE BIENES Y CONTRATACIÓN DE SERVICIOS COORDINACIÓN TÉCNICA DE PLANEACIÓN Y CONTRATOS	Contrato Número 21BI0110
--	---	------------------------------------

publicado en el Diario Oficial de la Federación el 28 de junio de 2017, del cual presenta copia a “EL INSTITUTO” para efectos de la suscripción del presente contrato.

II.9.- Manifiesta bajo protesta de decir verdad, no encontrarse en los supuestos de los artículos 50 y 60 de la Ley de Adquisiciones, Arrendamientos y Servicios del Sector Público.

En caso de que “**EL PROVEEDOR**” se encuentre en los supuestos señalados anteriormente, el contrato será nulo previa determinación de la autoridad competente de conformidad con lo establecido en el artículo 15 de la Ley de Adquisiciones, Arrendamientos y Servicios del Sector Público.

II.10.- Conforme a lo previsto en los artículos 57 de la Ley de Adquisiciones, Arrendamientos y Servicios del Sector Público y 107 de su Reglamento, “**EL PROVEEDOR**”, en caso de auditorías, visitas o inspecciones que practique la Secretaría de la Función Pública y el Órgano Interno de Control en “**EL INSTITUTO**” y cualquier otra entidad fiscalizadora, deberá proporcionar la información relativa al presente contrato que en su momento se requiera, generada desde el procedimiento de adjudicación hasta la conclusión de la vigencia, a efecto de ser sujetos a fiscalización de los recursos de carácter federal.

II.11.- Reúne las condiciones de organización, experiencia, personal capacitado y demás recursos técnicos, humanos y económicos necesarios, así como con la capacidad legal suficiente para cumplir con las obligaciones que contrae en el presente contrato.

II.12.- Para efectos legales y de notificación relacionados con el presente contrato, señala como domicilio para oír y recibir toda clase de notificaciones y documentos que deriven del presente contrato, el ubicado en Calle Gobernador Curiel número 1672, Colonia Morelos, Código Postal 44910, Guadalajara, Jalisco; teléfono: 33 38110221, extensión 814; correo electrónico: ergonomia@tecnomuebles.com.

Hechas las declaraciones anteriores, “**LAS PARTES**” convienen en otorgar el presente contrato, de conformidad con las siguientes:

CLÁUSULAS

PRIMERA.- OBJETO DEL CONTRATO.- La Adquisición para el Equipamiento Médico, Mobiliario Médico y de Laboratorio con Destino en el Hospital General de Zona 170 Camas, en la Ciudad de Pachuca de Soto, Hidalgo (Partidas 5, 36, 37, 45, 54, 66, 18 y 24), ajustándose estrictamente a los requerimientos, cantidades y especificaciones de los mismos, detallados en los **Anexos 1 (uno) y 2 (dos)** del presente instrumento jurídico, así como a las condiciones de la convocatoria, junta de aclaraciones y acta de fallo del procedimiento del cual deriva el presente contrato, disponibles para su consulta en el Portal de Compras Gubernamentales CompraNet.

DIVISIÓN DE CONTRATOS
NIVEL CENTRAL

Página 4

Este Instrumento Jurídico fue elaborado de conformidad con los documentos correspondientes al procedimiento de contratación que se señala.



INSTITUTO MEXICANO DEL SEGURO SOCIAL
DIRECCIÓN DE ADMINISTRACIÓN
UNIDAD DE ADQUISICIONES
COORDINACIÓN DE ADQUISICIÓN DE BIENES Y
CONTRATACIÓN DE SERVICIOS
COORDINACIÓN TÉCNICA DE PLANEACIÓN Y CONTRATOS

Contrato Número
21BI0110

SEGUNDA.- IMPORTE DEL CONTRATO.- El importe del presente contrato es por la cantidad de **\$2,531,820.00 (DOS MILLONES QUINIENTOS TREINTA Y UN MIL OCHOCIENTOS VEINTE PESOS 00/100 M.N.)**, más el Impuesto al Valor Agregado (I.V.A.), de conformidad con los precios unitarios que se indican en el **Anexo 2 (dos)** del presente contrato.

“LAS PARTES” convienen que el presente contrato se celebra bajo la modalidad de precios fijos, de acuerdo con los precios unitarios pactados, por lo que el monto de los mismos no cambiará durante la vigencia del presente instrumento jurídico.

TERCERA.- FORMA Y CONDICIONES DE PAGO.- Se efectuará el pago a **“EL PROVEEDOR”** de conformidad con lo dispuesto en el artículo 51 de la Ley de Adquisiciones, Arrendamientos y Servicios del Sector Público, así como lo establecido en los Términos y Condiciones que se agregan al presente contrato en el **Anexo 1 (uno)**.

El pago se efectuará en pesos mexicanos, en una sola exhibición conforme a la entrega de los bienes a entera satisfacción de **“EL INSTITUTO”**, en los plazos normados por la Dirección de Finanzas en el “Procedimiento para la recepción, glosa y aprobación de documentos presentados para trámite de pago y la constitución, modificación, cancelación, operación y control de fondos fijos”, sin que estos rebasen los 20 (veinte) días naturales posteriores a aquel en que **“EL PROVEEDOR”** presente la representación impresa del Comprobante Fiscal Digital por Internet (CFDI), en la División de Trámite de Erogaciones, ubicada en Calle Gobernador Tiburcio Montiel número 15, Colonia San Miguel Chapultepec, Demarcación Territorial Miguel Hidalgo, en la Ciudad de México, Código Postal 11850, de lunes a viernes en un horario de 9:00 a 14:00 horas, previa validación y autorización que para tal efecto realice el administrador del contrato.

La documentación comprobatoria es la señalada en el inciso K) de los Términos y Condiciones que se agregan en el **Anexo 1 (uno)** del presente contrato.

“EL PROVEEDOR” deberá expedir sus CFDI, en el esquema de facturación electrónica, con las especificaciones normadas por el Servicio de Administración Tributaria (SAT) a nombre del Instituto Mexicano del Seguro Social, con Registro Federal de Contribuyentes IMS421231145, domicilio en Avenida Paseo de la Reforma número 476, Colonia Juárez, Código Postal 06600, Demarcación Territorial Cuauhtémoc, en la Ciudad de México.

“EL PROVEEDOR”, para cada uno de los pagos que efectivamente reciba, de acuerdo con esta cláusula, deberá de expedir a nombre de **“EL INSTITUTO”**, el “CFDI con complemento para la recepción de pagos”, también denominado “recibo electrónico de pago”, el cual elaborará dentro de los plazos establecidos por las disposiciones fiscales vigentes y lo cargará en el portal de servicios a proveedores de la página de **“EL INSTITUTO”**.

Para la validación de dichos comprobantes **“EL PROVEEDOR”** deberá cargar en internet, a través del portal de servicios a proveedores de la página de **“EL INSTITUTO”** el archivo en

DIVISIÓN DE CONTRATOS
NIVEL CENTRAL

Página 5

	INSTITUTO MEXICANO DEL SEGURO SOCIAL DIRECCIÓN DE ADMINISTRACIÓN UNIDAD DE ADQUISICIONES COORDINACIÓN DE ADQUISICIÓN DE BIENES Y CONTRATACIÓN DE SERVICIOS COORDINACIÓN TÉCNICA DE PLANEACIÓN Y CONTRATOS	Contrato Número 21BI0110
--	---	------------------------------------

formato XML, la validez de los mismos será determinada durante la carga y únicamente los comprobantes válidos serán procedentes para pago.

El pago se realizará mediante transferencia electrónica de fondos, a través del esquema electrónico interbancario que **"EL INSTITUTO"** tiene en operación; para tal efecto, **"EL PROVEEDOR"** proporcionará con oportunidad su número de cuenta, CLABE, banco y sucursal, a menos que **"EL PROVEEDOR"** acredite en forma fehaciente la imposibilidad para ello.

El pago se depositará en la fecha programada, a través del esquema interbancario si la cuenta bancaria de **"EL PROVEEDOR"** está contratada con BANORTE, BBVA BANCOMER, HSBC, SCOTIABANK INVERLAT o a través del esquema interbancario vía SPEI (Sistema de Pagos Electrónicos Interbancarios), si la cuenta pertenece a un banco distinto a los antes mencionados.

El administrador del contrato será quien dará la autorización para que la Dirección de Finanzas proceda a su pago de acuerdo con lo normado en el anexo "Cuentas Contables" del "Procedimiento para la recepción, glosa y aprobación de documentos presentados para trámite de pago y la constitución, modificación, cancelación, operación y control de fondos fijos".

En ningún caso se deberá autorizar el pago de los bienes, si no se ha determinado, calculado y notificado a **"EL PROVEEDOR"** las penas convencionales o deducciones pactadas en el presente contrato, así como su registro y validación en el Sistema PREI Millenium.

"EL PROVEEDOR" se obliga a no cancelar ante el SAT los CFDI a favor de **"EL INSTITUTO"** previamente validados en el portal de servicios a proveedores, salvo justificación y comunicación por parte del mismo al administrador del contrato para su autorización expresa, debiendo éste informar a las áreas de trámite de erogaciones de dicha justificación y reposición del CFDI en su caso.

"EL PROVEEDOR" deberá entregar el CFDI a favor de **"EL INSTITUTO"** por el importe de la aplicación de la pena convencional por atraso.

Las Unidades Responsables del Gasto (URG) deberán registrar el contrato y su dictamen presupuestal en el Sistema PREI Millenium para el trámite de pago correspondiente.

"EL PROVEEDOR", durante la vigencia del presente contrato, se obliga a presentar a **"EL INSTITUTO"**, junto con el CFDI respectivo la constancia positiva y vigente emitida por el INFONAVIT y la "Opinión de cumplimiento de obligaciones en materia de seguridad social", vigente y positiva, la cual puede ser consultada a través de la página electrónica <http://www.imss.gob.mx/tramites/cumplimiento-obligaciones>, en los términos requeridos por **"EL INSTITUTO"**.



(Handwritten signatures and marks in blue ink on the right margin)



INSTITUTO MEXICANO DEL SEGURO SOCIAL
DIRECCIÓN DE ADMINISTRACIÓN
UNIDAD DE ADQUISICIONES
COORDINACIÓN DE ADQUISICIÓN DE BIENES Y
CONTRATACIÓN DE SERVICIOS
COORDINACIÓN TÉCNICA DE PLANEACIÓN Y CONTRATOS

Contrato Número
21BI0110

Los bienes cuya recepción no genere alta a través del SAI ni realice al PREI Millenium de manera electrónica, deberán contener la firma de recepción y de autorización para el trámite de pago de acuerdo a lo establecido en el "Procedimiento para la recepción, glosa y aprobación de documentos presentados para trámite de pago y la constitución, modificación, cancelación, operación y control de fondos fijos" vigente, así como el Acta de Entrega-Recepción.

Para que "**EL PROVEEDOR**" pueda celebrar un contrato de cesión de derechos de cobro, deberá notificarlo por escrito a "**EL INSTITUTO**" con un mínimo de 5 (cinco) días naturales anteriores a la fecha de pago programada; el administrador del contrato, o en su caso el Titular del Área Requiriente, deberá entregar los documentos sustantivos de dicha cesión al área responsable de realizar el proceso, conforme al "Procedimiento para la recepción, glosa y aprobación de documentos presentados para trámite de pago y la constitución, modificación, cancelación, operación y control de fondos fijos".

"**EL PROVEEDOR**" podrá optar por cobrar a través de factoraje financiero conforme al Programa de Cadenas Productivas de Nacional Financiera, S.N.C., Institución de Banca de Desarrollo con "**EL INSTITUTO**".

En caso de que "**EL PROVEEDOR**" reciba pagos en exceso deberá reintegrar las cantidades pagadas en exceso más los intereses correspondientes, conforme a la tasa que establezca la Ley de Ingresos de la Federación, en los casos de prórroga para el pago de créditos fiscales. Los intereses se calcularán sobre las cantidades en exceso y se computarán por días naturales desde la fecha de su entrega hasta la fecha en que se pongan efectivamente las cantidades a disposición de "**EL INSTITUTO**".

En caso de que "**EL PROVEEDOR**" presente su CFDI con errores o deficiencias, conforme a lo previsto en los artículos 89 y 90 del Reglamento de la Ley de Adquisiciones, Arrendamientos y Servicios del Sector Público, "**EL INSTITUTO**" dentro de los 3 (tres) días hábiles siguientes a la recepción de la misma, indicará por escrito a "**EL PROVEEDOR**" las deficiencias o errores que deberá corregir. El periodo que transcurra a partir de la entrega del citado escrito y hasta que "**EL PROVEEDOR**" presente las correcciones no se computará dentro del plazo estipulado para el pago.

El administrador del contrato llevará a cabo la valoración de la procedencia del pago por concepto de gastos no recuperables conforme a lo previsto en los artículos 101 y 102 del Reglamento de la Ley de Adquisiciones, Arrendamientos y Servicios del Sector Público, en relación con los artículos 38, 46, 54 Bis y 55 Bis, segundo párrafo de la Ley de Adquisiciones, Arrendamientos y Servicios del Sector Público, previa solicitud por escrito a "**EL PROVEEDOR**", acompañada de los documentos siguientes:

- Copia de la identificación oficial vigente con fotografía y firma de la persona que haya realizado los trámites relacionados con el procedimiento de contratación.

DIVISIÓN DE CONTRATOS
NIVEL CENTRAL

Página 7

	<p style="text-align: center;">INSTITUTO MEXICANO DEL SEGURO SOCIAL DIRECCIÓN DE ADMINISTRACIÓN UNIDAD DE ADQUISICIONES COORDINACIÓN DE ADQUISICIÓN DE BIENES Y CONTRATACIÓN DE SERVICIOS COORDINACIÓN TÉCNICA DE PLANEACIÓN Y CONTRATOS</p>	<p style="text-align: center;">Contrato Número 21BI0110</p>
--	--	--

- El CFDI que reúna los requisitos de los artículos 29 y 29-A del CFF, 37 al 40 del RCFF y, en su caso, la Resolución de la Miscelánea Fiscal del Ejercicio que corresponda.

- La solicitud la realizará al Administrador del Contrato para la determinación de la procedencia del pago y, en su caso, elaborar el finiquito y remitirlo para el pago respectivo a la Coordinación de Contabilidad y Trámite de Erogaciones, dependiente de la Dirección de Finanzas.

El pago de los bienes quedará condicionado proporcionalmente al pago que **“EL PROVEEDOR”** deba efectuar por concepto de penas convencionales por atraso. **“EL INSTITUTO”** realizará las retenciones correspondientes sobre el CFDI que se presente para pago. En el entendido de que en el supuesto de que sea rescindido el contrato, no procederá el cobro de dichas penalizaciones, ni la contabilización de las mismas para hacer efectiva la garantía de cumplimiento, de conformidad con lo establecido por el artículo 95 del Reglamento de la Ley de Adquisiciones, Arrendamientos y Servicios del Sector Público.

CUARTA.- PLAZO, LUGAR Y CONDICIONES DE ENTREGA.- **“EL PROVEEDOR”** se compromete a entregar a **“EL INSTITUTO”** los bienes que se mencionan en los **Anexos 1 (uno) y 2 (dos)** del presente contrato, conforme a lo señalado en el Anexo Técnico y los Términos y Condiciones, integrados en el **Anexo 1 (uno)** de este instrumento jurídico, apegándose a las condiciones, alcances y características detalladas en la Convocatoria, junta de aclaraciones y acta de fallo del procedimiento del cual deriva el presente contrato, disponibles para su consulta en el Portal de Compras Gubernamentales CompraNet, y de acuerdo con lo siguiente:

PLAZO PARA LA ENTREGA DE LOS BIENES.- El plazo de entrega de los bienes a entera satisfacción de **“EL INSTITUTO”**, será de 10 (diez) días naturales, contados a partir del día natural siguiente a la notificación del fallo.

Lo anterior de conformidad con los artículos 46 de la Ley de Adquisiciones, Arrendamientos y Servicios del Sector Público y 84 de su Reglamento.

En este plazo, **“EL PROVEEDOR”** deberá realizar la entrega, recepción de los bienes en el Hospital General de Zona 170 camas, en la Ciudad de Pachuca de Soto, Hidalgo y/o conforme a indicaciones del Administrador del Contrato, previa coordinación con el mismo, deberá hacer la instalación, puesta en operación de los bienes adjudicados y capacitación al personal de **“EL INSTITUTO”**, conforme a lo establecido en los Términos y Condiciones, que se agregan en el **Anexo 1 (uno)** del presente contrato.

LUGAR PARA LA ENTREGA DE LOS BIENES.- **“EL PROVEEDOR”** se obliga expresamente a entregar los bienes a entera satisfacción de **“EL INSTITUTO”** en el Hospital General de Zona 170 camas, en la Ciudad de Pachuca de Soto, Hidalgo, cuyo domicilio se precisa en el Anexo 3.4 del Anexo Técnico, que se agrega en el **Anexo 1 (uno)** del presente contrato.



INSTITUTO MEXICANO DEL SEGURO SOCIAL
DIRECCIÓN DE ADMINISTRACIÓN
UNIDAD DE ADQUISICIONES
COORDINACIÓN DE ADQUISICIÓN DE BIENES Y
CONTRATACIÓN DE SERVICIOS
COORDINACIÓN TÉCNICA DE PLANEACIÓN Y CONTRATOS

Contrato Número
21BI0110

CONDICIONES PARA LA ENTREGA DE LOS BIENES.- “EL PROVEEDOR” se obliga con “EL INSTITUTO” a cumplir con las condiciones de entrega de los bienes, de acuerdo a lo establecido en la convocatoria, junta de aclaraciones, Anexo Técnico y Términos y Condiciones, estos últimos se integran al presente contrato en el **Anexo 1 (uno)**, a lo ofrecido en sus propuestas técnica y económica que se agregan en el **Anexo 2 (dos)**, así como a la Junta de Aclaraciones, la cual forma parte integrante del **Anexo 4 (cuatro)** del presente contrato y se encuentra disponible para su consulta en el Portal de Compras Gubernamentales CompraNet.

Cabe resaltar que mientras no se cumpla con las condiciones de la entrega de los bienes establecidas, “EL INSTITUTO” no darán por entregados los bienes objeto de este contrato.

QUINTA.- VIGENCIA.- “LAS PARTES” convienen que la vigencia del presente contrato será a partir del día natural siguiente al acto de fallo y hasta el 31 de diciembre de 2021.

SEXTA.- TRANSFERENCIA DE DERECHOS DE COBRO.- “EL PROVEEDOR” se obliga a no transferir o ceder por ningún título, en forma total o parcial, a favor de cualquier otra persona física o moral, sus derechos y obligaciones que se deriven del presente contrato; a excepción de los derechos de cobro, debiendo, en este caso, solicitar por escrito el consentimiento de “EL INSTITUTO” a través del administrador del presente contrato para tal efecto.

“EL PROVEEDOR” deberá presentar la solicitud correspondiente dentro de los 5 (cinco) días naturales anteriores a la fecha de pago programada, a la que deberá adjuntar una copia de los contra-recibos cuyo importe transfiere, y demás documentos sustantivos de dicha transferencia, lo cual será necesario para efectuar el pago correspondiente.

Si con motivo de la transferencia de los derechos de cobro solicitada por “EL PROVEEDOR” se origina un retraso en el pago, no procederá el pago de los gastos financieros a que hace referencia el artículo 51 de la Ley de Adquisiciones, Arrendamientos y Servicios del Sector Público.

SÉPTIMA.- DE LAS NORMAS Y LICENCIAS.- Los bienes, productos, procesos y servicios, que de acuerdo al objeto del presente contrato se adquieran o contraten, deberán cumplir con las Normas Oficiales Mexicanas y con las Normas Mexicanas, según proceda, y a falta de éstas, con las Normas Internacionales, de conformidad con lo dispuesto en la Ley de Infraestructura de la Calidad; en su caso, con las normas de referencia o especificaciones técnicas y cumplir con las características y especificaciones requeridas en la convocatoria, Anexo Técnico y los Términos y Condiciones, los dos últimos se agregan en el **Anexo 1 (uno)** del presente contrato.

OCTAVA.- DE LA CALIDAD DE LOS BIENES.- “EL PROVEEDOR” en caso de aplicar, deberá entregar todos los insumos cumpliendo con los requisitos de calidad establecidos en el Anexo Técnico y en los Términos y Condiciones, que se agregan en el **Anexo 1 (uno)** del

DIVISIÓN DE CONTRATOS
NIVEL CENTRAL

Página 9

	INSTITUTO MEXICANO DEL SEGURO SOCIAL DIRECCIÓN DE ADMINISTRACIÓN UNIDAD DE ADQUISICIONES COORDINACIÓN DE ADQUISICIÓN DE BIENES Y CONTRATACIÓN DE SERVICIOS COORDINACIÓN TÉCNICA DE PLANEACIÓN Y CONTRATOS	Contrato Número 21BI0110
---	---	------------------------------------

contrato y en la junta de aclaraciones disponible para su consulta en el Portal de Compras Gubernamentales Compranet.

NOVENA.- CANJE O DEVOLUCIÓN DE LOS BIENES.- Cuando se presenten fallas, defectos a simple vista o de fabricación, especificaciones distintas a las establecidas en el presente contrato identificadas posterior a la entrega o calidad inferior a la propuesta, vicios ocultos o cuando el área usuaria manifieste alguna queja en el sentido de que el uso del bien puede afectar la calidad del servicio, por conducto de los responsables administrativos del Hospital General de Zona 170 camas, en la Ciudad de Pachuca de Soto, Hidalgo, así como del administrador del contrato, deberá solicitar a **“EL PROVEEDOR”** la reparación de los bienes y/o sus accesorios a través del mantenimiento correctivo que corresponda, cuando así proceda, en un plazo máximo de 6 (seis) días hábiles o bien, a través del canje o reemplazo por bienes nuevos en un plazo máximo de 30 (treinta) días hábiles, a entera satisfacción de **“EL INSTITUTO”**, contando a partir de la fecha de notificación por parte de **“EL INSTITUTO”**, siempre que se encuentre vigente la garantía con la que se adquirió el bien.

Todos los gastos que se generen de la reparación o canje, correrán por cuenta de **“EL PROVEEDOR”**, previa notificación de **“EL INSTITUTO”**.

DÉCIMA.- RESPONSABILIDAD.- Conforme a lo previsto en el artículo 53 de la Ley de Adquisiciones, Arrendamientos y Servicios del Sector Público, **“EL PROVEEDOR”** se obliga a responder por su cuenta y riesgo de los daños y/o perjuicios que por inobservancia o negligencia de su parte, llegue a causar a **“EL INSTITUTO”** y/o a terceros. Asimismo, se obliga a cumplir cabalmente el objeto del presente contrato y a entera satisfacción de **“EL INSTITUTO”**; por lo que responderá de los defectos y vicios ocultos que afecten la calidad de los bienes entregados, tanto durante el tiempo de vigencia de este contrato como durante la vida útil del bien, así como a responder de cualquier otra responsabilidad en que hubiere incurrido en los términos señalados en el Código Civil Federal.

Lo anterior, de acuerdo a la Garantía de los Bienes descrita en la Cláusula Décima Tercera, inciso a), del presente contrato.

DÉCIMA PRIMERA.- CONTRIBUCIONES.- Los impuestos y/o derechos que procedan con motivo de los bienes objeto del presente contrato, serán pagados por **“EL PROVEEDOR”** conforme a la legislación aplicable en la materia.

“EL INSTITUTO” sólo cubrirá el Impuesto al Valor Agregado (I.V.A.), de acuerdo con lo establecido en las disposiciones fiscales vigentes en la materia.

“EL PROVEEDOR”, en su caso, cumplirá con la inscripción de sus trabajadores en el régimen obligatorio del Seguro Social, así como con el pago de las cuotas obrero-patronales a que haya lugar, conforme a lo dispuesto en la Ley del Seguro Social. **“EL INSTITUTO”**, a través del Área



Handwritten signatures and initials in blue ink on the right margin of the page.



INSTITUTO MEXICANO DEL SEGURO SOCIAL
DIRECCIÓN DE ADMINISTRACIÓN
UNIDAD DE ADQUISICIONES
COORDINACIÓN DE ADQUISICIÓN DE BIENES Y
CONTRATACIÓN DE SERVICIOS
COORDINACIÓN TÉCNICA DE PLANEACIÓN Y CONTRATOS

Contrato Número
21BI0110

fiscalizadora competente, podrá verificar en cualquier momento el cumplimiento de dicha obligación.

“EL PROVEEDOR” que tenga cuentas líquidas y exigibles a su cargo por concepto de cuotas obrero patronales, conforme a lo previsto en el artículo 40 B de la Ley del Seguro Social, acepta que **“EL INSTITUTO”** las compense con el o los pagos que tenga que hacerle por concepto de contraprestación por la adquisición de los bienes, objeto de este contrato.

DÉCIMA SEGUNDA.- PROPIEDAD INTELECTUAL, PATENTES Y/O MARCAS.- “EL PROVEEDOR” se obliga para con **“EL INSTITUTO”**, a responder por los daños y/o perjuicios que pudiera causar a **“EL INSTITUTO”** y/o a terceros, si con motivo de la entrega de los bienes se violan derechos de autor, de patentes y/o marcas u otro derecho reservado a nivel Nacional o Internacional.

Por lo anterior, **“EL PROVEEDOR”** manifiesta en este acto bajo protesta de decir verdad, no encontrarse en ninguno de los supuestos de infracción a la Ley Federal del Derecho de Autor, ni a la Ley Federal de Protección a la Propiedad Industrial.

En caso de que sobreviniera alguna reclamación en contra de **“EL INSTITUTO”** por cualquiera de las causas antes mencionadas, la única obligación de éste será la de dar aviso en el domicilio previsto en este instrumento jurídico a **“EL PROVEEDOR”**, para que éste lleve a cabo las acciones necesarias que garanticen la liberación de **“EL INSTITUTO”** de cualquier controversia o responsabilidad de carácter civil, mercantil, penal o administrativa que, en su caso, se ocasione.

Lo anterior de conformidad a lo establecido en el artículo 45, fracción XX de la Ley de Adquisiciones, Arrendamientos y Servicios del Sector Público.

DÉCIMA TERCERA.- GARANTÍAS.- “EL PROVEEDOR” se obliga a entregar a **“EL INSTITUTO”** las garantías que a continuación se indican:

- a) **DE LOS BIENES.- “EL PROVEEDOR”** deberá garantizar los bienes y su óptimo funcionamiento por el periodo señalado en la carta garantía que se adjunta en el **Anexo 2 (dos)** del presente contrato, misma que será exigible por **“EL INSTITUTO”** a partir de la entrega de los bienes a entera satisfacción del mismo y hasta el cumplimiento del periodo correspondiente.

“EL PROVEEDOR” entregará una Carta Garantía de los bienes y sus accesorios y su óptimo funcionamiento, en formato libre, en papel membretado, firmada por el representante legal de **“EL PROVEEDOR”**, en la que se indique clara y expresamente el plazo de garantía de los bienes ofertados y su óptimo funcionamiento, así como, que la garantía responde a una cobertura amplia contra vicios ocultos, defectos de fabricación o cualquier falla que presenten los bienes y sus accesorios por el periodo establecido.



DIVISIÓN DE CONTRATOS
NIVEL CENTRAL



Página 11



INSTITUTO MEXICANO DEL SEGURO SOCIAL
DIRECCIÓN DE ADMINISTRACIÓN
UNIDAD DE ADQUISICIONES
COORDINACIÓN DE ADQUISICIÓN DE BIENES Y
CONTRATACIÓN DE SERVICIOS
COORDINACIÓN TÉCNICA DE PLANEACIÓN Y CONTRATOS

Contrato Número
21BI0110

El original de dicho documento deberá ser entregado por **“EL PROVEEDOR”** durante el acto de entrega recepción de los bienes.

“EL PROVEEDOR” se obliga a lo establecido en los incisos i), j) y l) de los Términos y Condiciones, que se agregan en el **Anexo 1 (uno)** del presente contrato.

- b) DE CUMPLIMIENTO DEL CONTRATO.-** **“EL PROVEEDOR”** se obliga a entregar a más tardar dentro de los 10 (diez) días naturales posteriores a la firma de este instrumento jurídico, en términos de la fracción II del artículo 48 de la Ley de Adquisiciones, Arrendamientos y Servicios del Sector Público, una garantía de cumplimiento de todas y cada una de las obligaciones a su cargo derivadas del presente contrato, mediante fianza expedida por compañía autorizada en los términos del artículo 81 fracción VI del Reglamento de la Ley de Adquisiciones, Arrendamientos y Servicios del Sector Público y de la Ley de Instituciones de Seguros y de Fianzas a favor del “Instituto Mexicano del Seguro Social” por un monto equivalente al 10% (diez por ciento) sobre el importe total que se indica en la Cláusula Segunda del presente contrato, sin considerar el Impuesto al Valor Agregado (I.V.A.), en Moneda Nacional.

“EL PROVEEDOR” queda obligado a entregar a **“EL INSTITUTO”** la garantía de cumplimiento del contrato, en la División de Contratos, ubicada en Calle Durango número 291, 10° piso, Colonia Roma Norte, Demarcación Territorial Cuauhtémoc, Código Postal 06700, en la Ciudad de México.

Dicha garantía de cumplimiento se liberará de forma inmediata a **“EL PROVEEDOR”** una vez que **“EL INSTITUTO”** le otorgue autorización por escrito; dicha autorización se entregará a **“EL PROVEEDOR”** siempre que demuestre haber cumplido con la totalidad de las obligaciones adquiridas por virtud del presente contrato; para lo anterior deberá presentar mediante escrito la solicitud de liberación de la garantía de cumplimiento en la División de Contratos, misma que llevará a cabo el procedimiento para su liberación y entrega.

ENDOSO DE LA GARANTÍA DE CUMPLIMIENTO.- En el supuesto de que **“EL INSTITUTO”** y por así convenir a sus intereses, decidiera modificar en cualquiera de sus partes el presente contrato, **“EL PROVEEDOR”** se obliga a otorgar el endoso de la garantía originalmente entregada, en el que consten las modificaciones o cambios, observándose los mismos términos y condiciones señalados en la presente cláusula para la entrega de la garantía de cumplimiento, debiéndola entregar **“EL PROVEEDOR”** a más tardar dentro de los 10 (diez) días naturales posteriores a la firma del convenio respectivo.

DÉCIMA CUARTA.- EJECUCIÓN DE LA GARANTÍA DE CUMPLIMIENTO DE ESTE CONTRATO.- **“EL INSTITUTO”** llevará a cabo la ejecución de la garantía de cumplimiento de contrato en los casos siguientes:

DIVISIÓN DE CONTRATOS
NIVEL CENTRAL

Página 12

“Este Instrumento Jurídico fue elaborado de conformidad con los documentos correspondientes al procedimiento de contratación que se señala”.



INSTITUTO MEXICANO DEL SEGURO SOCIAL
DIRECCIÓN DE ADMINISTRACIÓN
UNIDAD DE ADQUISICIONES
COORDINACIÓN DE ADQUISICIÓN DE BIENES Y
CONTRATACIÓN DE SERVICIOS
COORDINACIÓN TÉCNICA DE PLANEACIÓN Y CONTRATOS

Contrato Número
21BI0110

- a) Se rescinda administrativamente el presente contrato.
- b) Si **"EL PROVEEDOR"** no puede realizar el cambio físico del producto, en términos de lo que dispone la Cláusula Novena del presente contrato.
- c) Cuando en el supuesto de que se realicen modificaciones al contrato, **"EL PROVEEDOR"** no entregue en el plazo pactado el endoso o la nueva garantía, que ampare el porcentaje establecido para garantizar el cumplimiento del presente instrumento, de conformidad con la Cláusula Décima Tercera, inciso b).
- d) Por cualquier otro incumplimiento de las obligaciones contraídas en este contrato.

De conformidad con el artículo 81, fracción II del Reglamento de la Ley de Adquisiciones, Arrendamientos y Servicios del Sector Público, la aplicación de la garantía de cumplimiento se hará efectiva por el monto total de las obligaciones garantizadas.

DÉCIMA QUINTA.- PENAS CONVENCIONALES.- De conformidad con lo establecido en los artículos 45, fracción XIX, 53 de la Ley de Adquisiciones, Arrendamientos y Servicios del Sector Público, 95 y 96 de su Reglamento, la pena convencional aplicable a **"EL PROVEEDOR"**, por atraso en la entrega de los bienes será del 2.5% (dos punto cinco por ciento) por día, sin considerar el I.V.A., de acuerdo a los supuestos y conceptos señalados en el inciso h) de los Términos y Condiciones incluidos en el **Anexo 1 (uno)** del presente contrato.

El Administrador del presente contrato será el responsable de determinar, calcular y aplicar las penas convencionales, vigilando los correspondientes registro o captura y validación en el sistema PREI Millenium, así como de notificarlas a **"EL PROVEEDOR"** personalmente, mediante oficio o por medios de comunicación electrónica.

"EL INSTITUTO" descontará las cantidades que resulten de aplicar la pena convencional, sobre los pagos que deba cubrir a **"EL PROVEEDOR"**. Por lo tanto, **"EL PROVEEDOR"** autoriza a descontar las cantidades que resulten de aplicar las sanciones señaladas en párrafos anteriores, sobre los pagos que éste deba cubrirle a **"EL INSTITUTO"** durante el período en que incurra y/o se mantenga en atraso con motivo de la entrega de los bienes.

Para autorizar el pago de los bienes, previamente **"EL PROVEEDOR"** tiene que haber cubierto las penas convencionales aplicadas conforme a lo dispuesto en el presente contrato. El administrador del presente contrato será el responsable de verificar que se cumpla esta obligación, dentro de los 5 (cinco) días hábiles siguientes a la conclusión del atraso.

DÉCIMA SEXTA.- TERMINACIÓN ANTICIPADA DEL CONTRATO.- De conformidad con lo establecido en el artículo 54 Bis de la Ley de Adquisiciones, Arrendamientos y Servicios del Sector Público, y 102 de su Reglamento, **"EL INSTITUTO"** podrá dar por terminado anticipadamente el presente contrato sin responsabilidad para éste y sin necesidad de que medie resolución judicial alguna, cuando concurren razones de interés general o bien cuando

DIVISIÓN DE CONTRATOS
NIVEL CENTRAL

Página 13

	INSTITUTO MEXICANO DEL SEGURO SOCIAL DIRECCIÓN DE ADMINISTRACIÓN UNIDAD DE ADQUISICIONES COORDINACIÓN DE ADQUISICIÓN DE BIENES Y CONTRATACIÓN DE SERVICIOS COORDINACIÓN TÉCNICA DE PLANEACIÓN Y CONTRATOS	Contrato Número 21BI0110
---	---	------------------------------------

por causas justificadas se extinga la necesidad de requerir los bienes, objeto del presente contrato, y se demuestre que de continuar con el cumplimiento de las obligaciones pactadas se ocasionaría algún daño o perjuicio a **“EL INSTITUTO”** o se determine la nulidad de los actos que dieron origen al presente instrumento jurídico, con motivo de la resolución de una inconformidad o intervención de oficio emitida por la Secretaría de la Función Pública.

La terminación anticipada del presente contrato se sustentará mediante dictamen que precise las razones o las causas justificadas que den origen a la misma. Los gastos no recuperables por la terminación anticipada serán pagados siempre que éstos sean razonables, estén comprobados y se relacionen directamente con el presente instrumento jurídico.

DÉCIMA SÉPTIMA.- CAUSALES DE RESCISIÓN ADMINISTRATIVA DEL CONTRATO.- “EL INSTITUTO” podrá rescindir administrativamente este contrato sin más responsabilidad para el mismo y sin necesidad de resolución judicial, cuando **“EL PROVEEDOR”** incurra en cualquiera de las causales que se señalan en el Anexo Técnico y los Términos y Condiciones que se agregan en el **Anexo 1 (uno)** y las que se señalan a continuación:

1. Cuando no entregue la garantía de cumplimiento del presente contrato, a más tardar dentro de los 10 (diez) días naturales posteriores a la firma del mismo.
2. Cuando incurra en falta de veracidad total o parcial respecto a la información proporcionada para la celebración del presente contrato.
3. Cuando se compruebe que **“EL PROVEEDOR”** haya entregado bienes con descripciones y características distintas a las pactadas en este contrato o cuando no los entregue conforme a las normas y/o calidad solicitadas por **“EL INSTITUTO”**.
4. En caso de que **“EL PROVEEDOR”** no reponga los bienes que le hayan sido devueltos para canje, por problemas de calidad, defectos o vicios ocultos, de acuerdo a lo estipulado en el presente contrato.
5. Cuando se transmitan total o parcialmente, bajo cualquier título y a favor de otra persona física o moral, los derechos y obligaciones a que se refiere el presente documento, con excepción de los derechos de cobro, previa autorización de **“EL INSTITUTO”**.
6. Si la autoridad competente declara el concurso mercantil o cualquier situación análoga o equivalente que afecte el patrimonio de **“EL PROVEEDOR”**.
7. Cuando los bienes entregados no puedan funcionar o ser utilizados por estar incompletos.
8. Cuando de manera reiterativa y constante, **“EL PROVEEDOR”** sea sancionado por parte de **“EL INSTITUTO”** con penalizaciones y/o deducciones sobre el mismo concepto de los bienes que entrega, o por ubicarse en los límites de incumplimientos previstos en la cláusula de penas convencionales y/o deducciones del presente instrumento.



INSTITUTO MEXICANO DEL SEGURO SOCIAL
DIRECCIÓN DE ADMINISTRACIÓN
UNIDAD DE ADQUISICIONES
COORDINACIÓN DE ADQUISICIÓN DE BIENES Y
CONTRATACIÓN DE SERVICIOS
COORDINACIÓN TÉCNICA DE PLANEACIÓN Y CONTRATOS

Contrato Número
21BI0110

9. Cuando se incumplan o contravengan las disposiciones de la Ley de Adquisiciones, Arrendamientos y Servicios del Sector Público, su reglamento y los demás lineamientos que rigen en la materia.
10. En el supuesto de que la Comisión Federal de Competencia Económica, de acuerdo con sus facultades, notifique a **"EL INSTITUTO"** la sanción impuesta a **"EL PROVEEDOR"** con motivo de la colusión de precios en que hubiese incurrido durante el procedimiento de contratación, en contravención a lo dispuesto en la Ley Federal de Competencia Económica y el artículo 34 de la Ley de Adquisiciones, Arrendamientos y Servicios del Sector Público.
11. Si **"EL PROVEEDOR"** no permite a **"EL INSTITUTO"** la administración y verificación a que se refiere la cláusula correspondiente señalada en el presente contrato.
12. Cuando incumpla, total o parcialmente, con cualesquiera de las obligaciones establecidas en el presente contrato y sus anexos.

DÉCIMA OCTAVA.- RESCISIÓN ADMINISTRATIVA DEL CONTRATO.- **"EL INSTITUTO"**, en términos de lo dispuesto en el artículo 54 de la Ley de Adquisiciones, Arrendamientos y Servicios del Sector Público, podrá rescindir administrativamente el presente contrato en cualquier momento, cuando **"EL PROVEEDOR"** incurra en incumplimiento de cualquiera de las obligaciones a su cargo, de conformidad con el procedimiento siguiente:

- a) Si **"EL INSTITUTO"** considera que **"EL PROVEEDOR"** ha incurrido en alguna de las causales de rescisión que se consignan en la Cláusula que antecede, lo hará saber a **"EL PROVEEDOR"** de forma indubitable por escrito, a efecto de que éste exponga lo que a su derecho convenga y aporte, en su caso, las pruebas que estime pertinentes, en un término de 5 (cinco) días hábiles, a partir de la notificación de la comunicación de referencia.
- b) Transcurrido el término a que se refiere el inciso anterior, se resolverá considerando los argumentos y pruebas que hubiere hecho valer.
- c) La determinación de dar o no por rescindido administrativamente el presente contrato, deberá ser debidamente fundada, motivada y comunicada por escrito a **"EL PROVEEDOR"** dentro de los 15 (quince) días hábiles siguientes, al vencimiento del plazo señalado en el inciso a), de esta Cláusula.

En el supuesto de que se rescinda este contrato, **"EL INSTITUTO"** no aplicarán las penas convencionales, ni su contabilización para hacer efectiva la garantía de cumplimiento de este instrumento jurídico.

En caso de que **"EL INSTITUTO"** determine dar por rescindido el presente contrato, se deberá formular y notificar un finiquito dentro de los 20 (veinte) días naturales siguientes a la fecha en que se notifique la rescisión, de conformidad con el artículo 99 del Reglamento de la Ley de

DIVISIÓN DE CONTRATOS
NIVEL CENTRAL

Página 15

	INSTITUTO MEXICANO DEL SEGURO SOCIAL DIRECCIÓN DE ADMINISTRACIÓN UNIDAD DE ADQUISICIONES COORDINACIÓN DE ADQUISICIÓN DE BIENES Y CONTRATACIÓN DE SERVICIOS COORDINACIÓN TÉCNICA DE PLANEACIÓN Y CONTRATOS	Contrato Número 21BI0110
--	---	------------------------------------

Adquisiciones, Arrendamientos y Servicios del Sector Público, en el que se hagan constar los pagos que, en su caso, deba efectuar **“EL INSTITUTO”** por concepto de la entrega de los bienes por **“EL PROVEEDOR”** hasta el momento en que se determine la rescisión administrativa.

Iniciado un procedimiento de conciliación **“EL INSTITUTO”**, bajo su responsabilidad, podrá suspender el trámite del procedimiento de rescisión.

Si previamente a la determinación de dar por rescindido este contrato, **“EL PROVEEDOR”** entrega los bienes, el procedimiento iniciado quedará sin efectos, previa aceptación y verificación de **“EL INSTITUTO”** por escrito, de que continúa vigente la necesidad de contar con los bienes y aplicando, en su caso, las penas convencionales correspondientes.

“EL INSTITUTO” podrá determinar no dar por rescindido este contrato, cuando durante el procedimiento advierta que dicha rescisión pudiera ocasionar algún daño o afectación a las funciones que tiene encomendadas. En este supuesto, **“EL INSTITUTO”** elaborará un dictamen en el cual justifique que los impactos económicos o de operación que se ocasionarían con la rescisión del contrato resultarían más inconvenientes.

De no darse por rescindido este contrato, **“EL INSTITUTO”** establecerá, con **“EL PROVEEDOR”**, un nuevo plazo para el cumplimiento de aquellas obligaciones que se hubiesen dejado de cumplir, a efecto de que **“EL PROVEEDOR”** subsane el incumplimiento que hubiere motivado el inicio del procedimiento de rescisión. Lo anterior se llevará a cabo a través de un convenio modificatorio en el que se atenderá a las condiciones previstas en los dos últimos párrafos del artículo 52 de la Ley de Adquisiciones, Arrendamientos y Servicios del Sector Público.

DÉCIMA NOVENA.- RELACIÓN LABORAL.- **“LAS PARTES”** convienen en que **“EL INSTITUTO”** no adquiere ninguna obligación de carácter laboral para con **“EL PROVEEDOR”** ni para con los trabajadores que el mismo contrate para la realización del objeto del presente instrumento jurídico, toda vez que dicho personal depende exclusivamente de **“EL PROVEEDOR”**.

Por lo anterior, no se le considerará a **“EL INSTITUTO”** como patrón, ni aún substituto, y **“EL PROVEEDOR”** expresamente lo exime de cualquier responsabilidad de carácter civil, fiscal, de seguridad social, laboral o de otra especie, que en su caso pudiera llegar a generarse.

“EL PROVEEDOR” se obliga a liberar a **“EL INSTITUTO”** de cualquier reclamación de índole laboral o de seguridad social que sea presentada por parte de sus trabajadores, ante las autoridades competentes.

VIGÉSIMA.- MODIFICACIONES.- De conformidad con lo establecido en el artículo 52 de la Ley de Adquisiciones, Arrendamientos y Servicios del Sector Público, **“EL INSTITUTO”** podrá



INSTITUTO MEXICANO DEL SEGURO SOCIAL
DIRECCIÓN DE ADMINISTRACIÓN
UNIDAD DE ADQUISICIONES
COORDINACIÓN DE ADQUISICIÓN DE BIENES Y
CONTRATACIÓN DE SERVICIOS
COORDINACIÓN TÉCNICA DE PLANEACIÓN Y CONTRATOS

Contrato Número
21BI0110

celebrar por escrito Convenio Modificatorio, al presente contrato dentro de la vigencia del mismo. Para tal efecto, **“EL PROVEEDOR”** se obliga a entregar, en su caso, la modificación de la garantía, en términos del artículo 103, fracción II del Reglamento de la Ley de Adquisiciones, Arrendamientos y Servicios del Sector Público.

PRÓRROGAS.- Asimismo, se podrán acordar prórrogas al plazo originalmente pactado por caso fortuito, fuerza mayor o por causas atribuibles a **“EL INSTITUTO”**, lo cual deberá estar debidamente acreditado en el expediente de contratación respectivo. **“EL PROVEEDOR”** puede solicitar la modificación del plazo originalmente pactado cuando se actualicen y se acrediten los supuestos de caso fortuito o de fuerza mayor.

Cualquier modificación a los derechos y obligaciones estipuladas por **“LAS PARTES”** en el presente contrato, deberá formalizarse mediante convenio y por escrito, mismo que será suscrito por los servidores públicos que lo hayan hecho en el contrato, quienes los sustituyan o estén facultados para ello.

VIGÉSIMA PRIMERA.- ADMINISTRACIÓN Y VERIFICACIÓN.- El C. Juan Darío Islas Cerna, Titular de la Jefatura de Prestaciones Médicas del Órgano de Operación Administrativa Desconcentrada Estatal Hidalgo de **“EL INSTITUTO”**, funge como Administrador del contrato, responsable de administrar y verificar su cumplimiento, de conformidad con lo establecido en el documento de designación de administrador del contrato que se agrega al presente como **Anexo 3 (tres)** y el artículo 84 penúltimo párrafo del Reglamento de la Ley de Adquisiciones, Arrendamientos y Servicios del Sector Público.

En el caso de que se lleve a cabo un relevo institucional temporal o permanente con dicho servidor público de **“EL INSTITUTO”** tendrá carácter de ADMINISTRADOR DEL CONTRATO la persona que sustituya al servidor público en el cargo, conforme a la designación correspondiente.

VIGÉSIMA SEGUNDA.- PROCEDIMIENTO DE CONCILIACIÓN.- En cualquier momento **“EL PROVEEDOR”** o **“EL INSTITUTO”** podrán presentar ante el Órgano Interno de Control en **“EL INSTITUTO”** solicitud de conciliación por desavenencias, derivadas del presente instrumento jurídico, conforme a lo dispuesto por los artículos 77 de la Ley de Adquisiciones, Arrendamientos y Servicios del Sector Público y 128 de su Reglamento.

VIGÉSIMA TERCERA.- RELACIÓN DE ANEXOS.- Los anexos que se relacionan a continuación forman parte integrante del presente contrato.

Anexo 1 (uno) “Oficio de Liberación de Inversión, Anexo Técnico, Términos y Condiciones, Precisiones a la Convocatoria”

Anexo 2 (dos) “Descripción Amplia y Detallada de los Bienes Ofertados, Propuesta Económica y Carta Garantía”

DIVISIÓN DE CONTRATOS
NIVEL CENTRAL

Página 17



INSTITUTO MEXICANO DEL SEGURO SOCIAL
DIRECCIÓN DE ADMINISTRACIÓN
UNIDAD DE ADQUISICIONES
COORDINACIÓN DE ADQUISICIÓN DE BIENES Y
CONTRATACIÓN DE SERVICIOS
COORDINACIÓN TÉCNICA DE PLANEACIÓN Y CONTRATOS

Contrato Número
21BI0110

Anexo 3 (tres) “Documento de Designación de Administrador del Contrato”

Anexo 4 (cuatro) “Junta de aclaraciones”, la cual se encuentra disponible para su consulta en el Portal de Compras Gubernamentales Compranet.

VIGÉSIMA CUARTA.- LEGISLACIÓN APLICABLE.- “LAS PARTES” se obligan a sujetarse estrictamente para el cumplimiento del presente contrato, a todas y cada una de las cláusulas del mismo, así como a lo establecido en la Ley de Adquisiciones, Arrendamientos y Servicios del Sector Público, su Reglamento y supletoriamente al Código Civil Federal, a la Ley Federal de Procedimiento Administrativo, al Código Federal de Procedimientos Civiles y demás ordenamientos aplicables en la materia.

VIGÉSIMA QUINTA.- JURISDICCIÓN.- Para la interpretación y cumplimiento de este instrumento jurídico, así como para todo aquello que no esté expresamente estipulado en el mismo, **“LAS PARTES”** se someten a la jurisdicción de los Tribunales Federales competentes de la Ciudad de México, renunciando a cualquier otro fuero presente o futuro que por razón de su domicilio les pudiera corresponder.

Previa lectura y debidamente enteradas **“LAS PARTES”** del contenido, alcance y fuerza legal del presente contrato, en virtud de que se ajusta a la expresión de su libre voluntad y que su consentimiento no se encuentra afectado por dolo, error, mala fe, ni otros vicios de la voluntad, lo firman y ratifican en todas sus partes, por triplicado, en la Ciudad de México, el **28 de diciembre de 2021**, quedando un ejemplar en poder de **“EL PROVEEDOR”** y los restantes en poder de **“EL INSTITUTO”**.

POR “EL INSTITUTO”
INSTITUTO MEXICANO DEL SEGURO SOCIAL

POR “EL PROVEEDOR”
ERGONOMÍA PRODUCTIVIDAD, S.A. DE C.V.



C. MARÍA GABRIELA QUINTANAR OLVERA
Apoderada Legal



C. ALBERTO RODRÍGUEZ HERNÁNDEZ
Representante Legal

ADMINISTRADOR DEL CONTRATO



C. JUAN DARÍO ISLAS CERNA
Titular de la Jefatura de Prestaciones Médicas del Órgano de
Operación Administrativa Desconcentrada Estatal Hidalgo

RRSR/HR/LBGE/PDA

DIVISIÓN DE CONTRATOS
NIVEL CENTRAL

Página 18



INSTITUTO MEXICANO DEL SEGURO SOCIAL
DIRECCIÓN DE ADMINISTRACIÓN
UNIDAD DE ADQUISICIONES
COORDINACIÓN DE ADQUISICIÓN DE BIENES Y
CONTRATACIÓN DE SERVICIOS
COORDINACIÓN TÉCNICA DE PLANEACIÓN Y CONTRATOS

Contrato Número
21BI0110

ANEXO 1 (UNO)

**“OFICIO DE LIBERACIÓN DE INVERSIÓN, ANEXO TÉCNICO, TÉRMINOS Y
CONDICIONES, PRECISIONES A LA CONVOCATORIA”**

**ANEXOS
DIVISIÓN DE CONTRATOS**

EL PRESENTE ANEXO CONSTA DE 76 HOJAS INCLUYENDO ESTA CARÁTULA



SIN TEXTO

9



Arq. Jesús Acosta Rodríguez
Encargado del Despacho de la Coordinación de Infraestructura Inmobiliaria
Presente

Ciudad de México, a 27 de agosto de 2021

Oficio de solicitud del área requirente: 095384611G10/0680

La Coordinación de Infraestructura Inmobiliaria, solicita la emisión de un Oficio de Liberación de Inversión por un monto de \$434,775,394.53; referente al presupuesto 2021 del programa Equipo Asociado a Obra, para la adquisición de 20,886 bienes, correspondientes a la cartera señalada a continuación.

Capítulo: Equipamiento

Oficio de Liberación de Inversión 2021

No. 099001/6B3000/6B30/BM121/ 270 / 1566

Descripción de Cartera del Programa o Proyecto de Inversión (PPI) de la SHCP

Nombre de Cartera: Construcción del Hospital General de Zona de 170 camas en el municipio de Pachuca, Hidalgo

Clave de Cartera: 1650GYR0061

No. de solicitud: 48575

Unidad Responsable: GYR

Modalidad: K

Programa presupuestario: 012

Fuente financiamiento: 4

Importe del calendario fiscal: 747,014,006.00

Localización geográfica: 13 Hidalgo

Información del HCT del IMSS

Tipo OLI: Adquisición

Proyecto PREI: 15130001

Acuerdos: ACDO.AS3.HCT.280421/102.P.DF

ACDO.AS3.HCT.280916/255.P.DF

Asignación presupuestaria: 741,875,502.00

Nombre del PPI: PPI de Infraestructura

Autorización de asignación del Oficio de Liberación de Inversión (OLI) 2021

Se emite el presente OLI de conformidad a los artículos 35 y 48 de la Ley Federal de Presupuesto y Responsabilidad Hacendaria; 156 fracción II y 156 A de su Reglamento; 25 y 45 de la Ley de Adquisiciones, Arrendamientos y Servicios del Sector Público, el numeral 7.1.2.1 del Manual de Organización de la Dirección de Finanzas y al oficio circular No. 0990016B3000/6B30/0409 signado por el Coordinador de Presupuesto e Información Programática en julio de 2021, lo anterior para dar inicio a las gestiones de Adquisición de Equipamiento del Programa de Inversión Física 2021.

Unidad Responsable del Gasto (URG): 09 Nivel Central

Número de bienes: 20,886

Monto original con IVA: 434,775,394.53

(cuatrocientos treinta y cuatro millones setecientos setenta y cinco mil trescientos noventa y cuatro pesos 53/100 m.n.)

Por tanto, la URG será la ejecutora de los recursos señalados con base en los artículos 8 y 69 del Reglamento Interior del Instituto Mexicano del Seguro Social (IMSS) y el numeral 7.1.20 de la Norma Presupuestaria del IMSS.

Atentamente,

Mtro. Eliécer Moreno Peralta



Arq. Jesús Acosta Rodríguez
Encargado del Despacho de la Coordinación de Infraestructura Inmobiliaria
Presente

Ciudad de México, a 27 de agosto de 2021

Oficio de solicitud del área requirente: 095384611G10/0680

La Coordinación de Infraestructura Inmobiliaria, solicita la emisión de un Oficio de Liberación de Inversión por un monto de \$434,775,394.53; referente al presupuesto 2021 del programa Equipo Asociado a Obra, para la adquisición de 20,886 bienes, correspondientes a la cartera señalada a continuación.

Capítulo: Equipamiento

Oficio de Liberación de Inversión 2021

No. 098001/6B3000/6B30/BM21/ 270 / 1566

Normatividad del Programa de Inversión Física

En materia de obra pública y de adquisiciones de bienes muebles e inmuebles las Unidades Responsables del Gasto se abstendrán de convocar, adjudicar o contratar obras públicas o adquisiciones, arrendamiento o servicios relacionados con las mismas, cuando no cuenten con la autorización de inversión en los términos de las disposiciones aplicables.

Lo relativo a la celebración de contratos, ejecución de obras, adquisiciones de bienes muebles e inmuebles, deberá apegarse a lo dispuesto por la Ley de Adquisiciones, Arrendamientos y Servicios del Sector Público, en la Ley de Obras Públicas y Servicios Relacionados con las Mismas y demás legislación aplicable.

Cabe precisar que, de acuerdo con lo ordenado en los artículos 42 fracción II y 107 de la Ley Federal de Presupuesto y Responsabilidad Hacendaria, 42 de su Reglamento y, conforme a los "Lineamientos para el seguimiento del ejercicio de los programas y proyectos de inversión, proyectos de infraestructura productiva de largo plazo y proyectos de asociaciones público privadas, de la Administración Pública Federal" emitidos por la Unidad de Inversiones de la Secretaría de Hacienda y Crédito Público, tiene la obligatoriedad de reportar el seguimiento de los programas y proyectos de inversión a través de la División de Control y Seguimiento al Presupuesto de Inversión, asimismo la información presentada deberá ser congruente con lo reportado en los distintos sistemas electrónicos de dicha Secretaría y el CompraNet de la Secretaría de la Función Pública, por lo que en caso de que no se turne la información del seguimiento del ejercicio de inversión dentro de los plazos establecidos, no se podrá solicitar el registro de cartera de nuevos programas y proyectos de inversión, ni realizar modificaciones a los ya registrados, hasta en tanto no se actualice su seguimiento.

Con copia para:

- Mtro. César Daniel Rojas Flores.- Titular de la Unidad de Operación Financiera. (SICGC)
- Lic. Luis Fernando Tagliabue Rodríguez.- Coordinador de Planeación de Servicios Médicos de Apoyo. (SICGC)
- Lic. Armando Rivera Téllez.- Coordinador Técnico de Gestión Presupuestaria. (SICGC)
- L.C. Alejandra Vergara Palomo.- Jefa de Servicios de Finanzas en el OOAD Hidalgo. (1)

(OOAD) Órgano de Operación Administrativa Desconcentrada

(SICGC) Se envía por el Sistema Institucional de Control de Gestión de Correspondencia.

(1) Se comunica a través de la dirección electrónica establecida para el OOAD o UMAE:

<http://comunidades.imss.gob.mx:106/sites/cc/df/dcs/df/default.aspx>

EMPI/ART/APOR/JPLP/LVM

Volante No. 2021000758

Página 2 de 68





Anexo 1 Equipamiento 2021
Clave de Cartera SHCP : 1650CYR0061
No. solicitud de SHCP : 48575
No. de programa o proyecto PREI : 15130001
Cuenta contable PREI : 13350109
Nombre del programa o proyecto : Construcción del Hospital General de Zona de 170 camas en el municipio de Pachuca, Hidalgo
OLI No: 270 / 1566

Clave COG	Nombre de clave COG	ID de Transac.	ID de Solicitud	CUR	Nombre de la Unidad	PREI Milenio Presupuesto del Destino del Bien			SAI			PREI			PREI Milenio Control de Compromisos			cifras en pesos					
						Municipio/Estado	Ubicación	UI	GPO de GEN	ESP	DJE	VAR	ID de Artículo	Descripción	URG	URC	Ubicación	UI	Código de Costo	Periodo Ptal	No. de Bienes	Precio Unitario con IVA	Importe Total con IVA
53101	Equipo médico y de laboratorio	13924105	0000216301	261	H.G.Z. No. 36	Pachuca de Soto	13010033	130102	200200	529-123	0190	00	01	00016351	BÁSICULA MECANICA DE PLATAFORMA	09	09530007	099001	1C-H000	2021M12	1	13,470.05	13,470.05
53101	Equipo médico y de laboratorio	13924141	0000216149	261	H.G.Z. No. 36	Pachuca de Soto	13010033	130102	200200	531-385	0835	04	02	0016348	ESTERILIZADOR DE VAPOR DIRECTO MEDIANO.	09	09530007	099001	1C-H000	2021M12	1	1,394,203.38	1,394,203.38
53101	Equipo médico y de laboratorio	13924142	0000215591	261	H.G.Z. No. 36	Pachuca de Soto	13010033	130102	200200	531-385	1056	02	01	0016343	ESTERILIZADOR DE VAPOR AUTOGENERADO MEDIANO.	09	09530007	099001	1C-H000	2021M12	1	1,397,154.84	1,397,154.84
53101	Equipo médico y de laboratorio	13924148	0000216503	261	H.G.Z. No. 36	Pachuca de Soto	13010033	130102	200200	531-254	0049	04	01	0017408	TONOGRAFIA COMPUTARIZADA MULTICORTES DE HASTA 20 CORTES, UNIDAD PARA	09	09530007	099001	1C-H000	2021M12	1	19,215,904.33	19,215,904.33
53101	Equipo médico y de laboratorio	13924149	0000216133	261	H.G.Z. No. 36	Pachuca de Soto	13010033	130102	200200	531-053	0364	00	01	0017408	UNIDAD DE ANESTESIA BASICA	09	09530007	099001	1C-H000	2021M12	14	957,210.94	13,402,073.16
53101	Equipo médico y de laboratorio	13924150	0000215973	261	H.G.Z. No. 36	Pachuca de Soto	13010033	130102	200200	531-791	0031	02	01	0016334	RESONANCIA MAGNETICA INTERMEDIA	09	09530007	099001	1C-H000	2021M12	1	53,836,028.37	53,836,028.37
53101	Equipo médico y de laboratorio	13924151	0000216533	261	H.G.Z. No. 36	Pachuca de Soto	13010033	130102	200200	531-924	0051	03	01	0016347	ULTRASONOGRAFO INTERMEDIO	09	09530007	099001	1C-H000	2021M12	6	1,450,000.00	8,700,000.00
53101	Equipo médico y de laboratorio	13924152	0000215692	261	H.G.Z. No. 36	Pachuca de Soto	13010033	130102	200200	531-611	0033	00	01	0020819	MASTOGRAFO DIGITAL CON ESTEREOAMIA Y TOMOSINTESIS	09	09530007	099001	1C-H000	2021M12	1	10,396,449.80	10,396,449.80
53101	Equipo médico y de laboratorio	13924161	0000216160	261	H.G.Z. No. 36	Pachuca de Soto	13010033	130102	200200	531-619	0403	02	01	0016400	MONITOR DE SIGNOS VITALES PARA TERAPIA INTENSIVA	09	09530007	099001	1C-H000	2021M12	83	10,930.62	9,954,241.46
53101	Equipo médico y de laboratorio	13924166	0000215593	261	H.G.Z. No. 36	Pachuca de Soto	13010033	130102	200200	531-252	0033	02	01	0016377	CUNA DE CALOR RADIANTE CON FOTOTERAPIA OPCIONAL SIN FOTOTERAPIA	09	09530007	099001	1C-H000	2021M12	5	237,595.34	1,187,536.70
53101	Equipo médico y de laboratorio	13924169	0000216530	261	H.G.Z. No. 36	Pachuca de Soto	13010033	130102	200200	531-252	0033	02	01	0016378	CUNA DE CALOR RADIANTE CON FOTOTERAPIA OPCIONAL CON FOTOTERAPIA	09	09530007	099001	1C-H000	2021M12	5	285,006.14	1,425,030.70
53101	Equipo médico y de laboratorio	13924172	0000216620	261	H.G.Z. No. 36	Pachuca de Soto	13010033	130102	200200	531-616	0976	04	01	0020860	MESA QUIRURGICA UNIVERSAL MECANICO HIDRAULICA (PARA GINECOLOGIA)	09	09530007	099001	1C-H000	2021M12	11	466,088.34	5,126,971.74
53101	Equipo médico y de laboratorio	13924173	0000216700	261	H.G.Z. No. 36	Pachuca de Soto	13010033	130102	200200	531-784	0204	03	01	0016402	REANIMADOR DE ASISTENCIA VENTILATORIA NEONATAL	09	09530007	099001	1C-H000	2021M12	9	2,929.00	26,360.00
53101	Equipo médico y de laboratorio	13924175	0000215985	261	H.G.Z. No. 36	Pachuca de Soto	13010033	130102	200200	531-562	1496	00	01	0021303	LAMPARA QUIRURGICA PARA LA ILLUMINACION DEL SITIO QUIRURGICO	09	09530007	099001	1C-H000	2021M12	9	399,304.51	3,595,540.59
53101	Equipo médico y de laboratorio	13924177	0000215756	261	H.G.Z. No. 36	Pachuca de Soto	13010033	130102	200200	531-053	0372	00	01	0017409	UNIDAD DE ANESTESIA INTERMEDIA	09	09530007	099001	1C-H000	2021M12	1	1,226,705.79	1,226,705.79
53101	Equipo médico y de laboratorio	13924178	0000215403	261	H.G.Z. No. 36	Pachuca de Soto	13010033	130102	200200	531-053	0356	05	01	0016313	UNIDAD DE ANESTESIA DE ALTA ESPECIALIDAD	09	09530007	099001	1C-H000	2021M12	2	1,322,900.51	2,645,819.02
53101	Equipo médico y de laboratorio	13924187	0000215316	261	H.G.Z. No. 36	Pachuca de Soto	13010033	130102	200200	531-616	5116	01	01	0020669	MESA QUIRURGICA UNIVERSAL AVANZADA (PARA ORTOPEDIA Y TRAUMATOLOGIA)	09	09530007	099001	1C-H000	2021M12	3	1,106,288.91	3,318,864.73
53101	Equipo médico y de laboratorio	13924214	0000215772	261	H.G.Z. No. 36	Pachuca de Soto	13010033	130102	200200	531-420	0030	02	01	0016381	CISTUROTEROFIBROSCOPIO SIN TORRE	09	09530007	099001	1C-H000	2021M12	2	772,946.46	1,445,892.92
53101	Equipo médico y de laboratorio	13924216	0000215775	261	H.G.Z. No. 36	Pachuca de Soto	13010033	130102	200200	531-927	0038	02	01	0016395	URETEROFIBROSCOPIO SIN TORRE	09	09530007	099001	1C-H000	2021M12	2	1,029,434.38	2,058,868.76
53101	Equipo médico y de laboratorio	13924220	0000216148	261	H.G.Z. No. 36	Pachuca de Soto	13010033	130102	200200	531-191	0391	03	01	0016314	CARRILLO CON EQUIPO COMPLETO PARA REANIMACION CON DESBRILLADOR MONITOR MARCAPASOS	09	09530007	099001	1C-H000	2021M12	19	433,760.17	8,241,443.23
53101	Equipo médico y de laboratorio	13924222	0000215883	261	H.G.Z. No. 36	Pachuca de Soto	13010033	130102	200200	531-941	1058	00	01	0020530	VENTILADOR DE TRASLADO NEONATAL	09	09530007	099001	1C-H000	2021M12	3	638,239.36	1,916,018.09
53101	Equipo médico y de laboratorio	13924224	0000215966	261	H.G.Z. No. 36	Pachuca de Soto	13010033	130102	200200	531-157	0096	02	01	0016355	CAMARA CEFALICA NEONATAL	09	09530007	099001	1C-H000	2021M12	22	1,176.42	25,881.24
53101	Equipo médico y de laboratorio	13924229	0000215776	261	H.G.Z. No. 36	Pachuca de Soto	13010033	130102	200200	531-254	0172	01	01	0016445	EQUIPO COMPUTARIZADO PARA SIMULACION LABORAL	09	09530007	099001	1C-H000	2021M12	1	4,256,883.85	4,256,883.85
53101	Equipo médico y de laboratorio	13924249	0000215771	261	H.G.Z. No. 36	Pachuca de Soto	13010033	130102	200200	531-497	2083	02	01	0016379	INCUBADORA PARA RECIEEN NACIDO	09	09530007	099001	1C-H000	2021M12	7	309,557.97	2,166,905.79



Anexo 1 Equipamiento 2021

Clave de Cartera SHCP :
No. solicitud de SHCP :

16500GYR0061
4-8575

No. de programa o proyecto PREI :
Cuenta contable PREI :

OLI No.: 270 / 1566

Nombre del programa o proyecto :

Construcción del Hospital General de Zona de 170 camas en el municipio de Pachuca, Hidalgo

Clave COC	Nombre de clave COC	ID de Transac.	ID de Solicitud	CUR	Nombre de la Unidad	PREI Milenium Presupuesto del Destino del Bien			PREI			PREI Milenium Control de Compromisos		Monto autorizado									
						Municipio/Estado	Ubicación	U	Centro de Costo	CPO- GEN	ESP	DIF	VAR	ID de Artículo	Descripción	URC Ubicación	UI	Centro de Costo	Período de Pptal	No. de bienes	Precio Unitario con IVA	Importe Total con IVA	
53101	Equipo médico y de laboratorio	13924230	0000216529	26	H.C.Z. No. 36	Pachuca de Soto	13010033	130102	200200	531-632	0554	03	01	0016359	CENTRAL DE MONITOREO PARA MULTIPLES CAMAS, CUATRO	09	09530007	099001	1CH000	2021M12	1	2,855,106.31	2,855,106.31
53101	Equipo médico y de laboratorio	13924251	0000215763	26	H.C.Z. No. 36	Pachuca de Soto	13010033	130102	200200	531-941	1012	01	01	0018655	VEHICULO DE ALTA FRECUENCIA OSCILATORIA PEDIATRICO / NEONATAL	09	09530007	099001	1CH000	2021M12	1	1,372,570.82	1,372,570.82
53101	Equipo médico y de laboratorio	13924089	0000216164	26	H.C.Z. No. 36	Pachuca de Soto	13010033	130102	200200	541-734	0019	00	01	0016526	REFRIGERADOR VERTICAL 13 PIES CUBICOS	09	09530007	099001	1CH000	2021M12	1	10,963.80	10,963.80
53101	Equipo médico y de laboratorio	13924269	0000215773	26	H.C.Z. No. 36	Pachuca de Soto	13010033	130102	200200	533-203	0021	02	01	0019202	CANASTILLA DE ALUMINIO	09	09530007	099001	1CH000	2021M12	90	1,745.05	157,054.50
53101	Equipo médico y de laboratorio	13924277	0000215969	26	H.C.Z. No. 36	Pachuca de Soto	13010033	130102	200200	533-224	0711	04	01	0019203	CENTRIFUGA DE PISO	09	09530007	099001	1CH000	2021M12	1	238,661.05	238,661.05
53101	Equipo médico y de laboratorio	13924281	0000215410	26	H.C.Z. No. 36	Pachuca de Soto	13010033	130102	200200	533-622	0925	03	01	0019224	MICROSCOPIO PARA TRABAJO DE RUTINA DE CAMPO CLARO	09	09530007	099001	1CH000	2021M12	8	37,203.46	297,627.68
53101	Equipo médico y de laboratorio	13924287	0000215970	26	H.C.Z. No. 36	Pachuca de Soto	13010033	130102	200200	533-564	0016	03	01	0019218	LAMPARA PARA AGLUTINACION DE ERITROCITOS	09	09530007	099001	1CH000	2021M12	1	29,345.91	29,345.91
53101	Equipo médico y de laboratorio	13924294	0000216695	26	H.C.Z. No. 36	Pachuca de Soto	13010033	130102	200200	533-020	0428	03	01	0019211	ACTUADOR ELECTRICO ROTATORIO	09	09530007	099001	1CH000	2021M12	2	13,412.90	26,825.80
53101	Equipo médico y de laboratorio	13924296	0000215968	26	H.C.Z. No. 36	Pachuca de Soto	13010033	130102	200200	533-622	1006	03	01	0019226	MICROSCOPIO CON DOBLE CABEZAL	09	09530007	099001	1CH000	2021M12	2	75,349.02	150,778.04
53101	Equipo médico y de laboratorio	13924299	0000215968	26	H.C.Z. No. 36	Pachuca de Soto	13010033	130102	200200	533-119	0763	02	01	0019199	BANJO PARA FLOTACION CON MOVIMIENTO CIRCULAR, DE LAS MUESTRAS EN EL AGUA	09	09530007	099001	1CH000	2021M12	2	38,278.89	76,557.78
53101	Equipo médico y de laboratorio	13924306	0000216342	26	H.C.Z. No. 36	Pachuca de Soto	13010033	130102	200200	533-786	0018	02	01	0019227	REFRIGERADOR CONGELADOR DE 20 - 200.000 MICROLITROS.	09	09530007	099001	1CH000	2021M12	2	146,106.08	292,212.16
53101	Equipo médico y de laboratorio	13924308	0000216631	26	H.C.Z. No. 36	Pachuca de Soto	13010033	130102	200200	533-159	0017	02	01	0019201	CAMPANA DE FLUJO LAMINAR CON FLUJO DE AIRE HORIZONTAL	09	09530007	099001	1CH000	2021M12	1	125,290.43	125,290.43
53101	Equipo médico y de laboratorio	13924308	0000216631	26	H.C.Z. No. 36	Pachuca de Soto	13010033	130102	200200	541-535	0014	00	01	0016595	MICROPIPETAS DE VOLUMEN VARIABLE JUEGO DE: 0.5 - 10 - 2 - 20.	09	09530007	099001	1CH000	2021M12	5	12,568.92	62,844.60
53101	Equipo médico y de laboratorio	13924308	0000216634	26	H.C.Z. No. 36	Pachuca de Soto	13010033	130102	200200	541-091	0066	00	01	0020251	PROTECTOR PREMIER	09	09530007	099001	1CH000	2021M12	1	191,043.02	191,043.02
53101	Equipo médico y de laboratorio	13924309	0000216641	26	H.C.Z. No. 36	Pachuca de Soto	13010033	130102	200200	541-045	0016	00	01	0016468	BALANZA DE PRECISION ELECTRONICA CAPACIDAD 210G SENSIBILIDAD 0.0001G	09	09530007	099001	1CH000	2021M12	1	50,822.96	50,822.96
53101	Equipo médico y de laboratorio	13924310	0000216701	26	H.C.Z. No. 36	Pachuca de Soto	13010033	130102	200200	561-002	0056	02	01	0019198	EQUIPOS PARA EVALUACION Y FORTALECIMIENTO MUSCULAR	09	09530007	099001	1CH000	2021M12	1	319,592.08	319,592.08
53101	Equipo médico y de laboratorio	13924343	0000216332	26	H.C.Z. No. 36	Pachuca de Soto	13010033	130102	200200	564-002	0938	01	01	0019566	SISTEMA NEUMATICO DE POLEAS	09	09530007	099001	1CH000	2021M12	2	231,427.25	462,854.50
53101	Equipo médico y de laboratorio	13924344	0000215791	26	H.C.Z. No. 36	Pachuca de Soto	13010033	130102	200200	531-626	0024	02	01	0012050	MICROSCOPIO PARA NEUROCIRUGIA	09	09530007	099001	1CH000	2021M12	1	4,306,555.40	4,306,555.40
53101	Equipo médico y de laboratorio	13924398	0000216424	26	H.C.Z. No. 36	Pachuca de Soto	13010033	130102	200200	531-862	0036	00	01	0018577	TERMOMETRO OPTICO	09	09530007	099001	1CH000	2021M12	2	511.26	1,022.52
53101	Equipo médico y de laboratorio	13924257	0000215880	26	H.C.Z. No. 36	Pachuca de Soto	13010033	130102	200200	531-239	0016	00	01	0021244	INSTRUMENTAL DE CORTE Y ACCESORIOS / CRANEOTOMO ELECTRICO.	09	09530007	099001	1CH000	2021M12	1	2,083,438.81	2,083,438.81
53101	Equipo médico y de laboratorio	13924927	0000216621	26	H.C.Z. No. 36	Pachuca de Soto	13010033	130102	200200	513-227	0132	00	01	0001588	CHAROLA RECTANGULAR CON PERFORACIONES DISTRIBUIDAS ESTRATEGICAMENTE.	09	09530007	099001	1CH000	2021M12	20	3,323.47	66,469.40
53101	Equipo médico y de laboratorio	13924584	0000216337	26	H.C.Z. No. 36	Pachuca de Soto	13010033	130102	200200	537-461	0037	03	01	0016372	DIMENSIONES 2.8 X 2.8 X 8.9 CM. QUIROFANO.	09	09530007	099001	1CH000	2021M12	2	2,789,130.62	5,578,651.24
53101	Equipo médico y de laboratorio	13923923	0000216137	26	H.C.Z. No. 36	Pachuca de Soto	13010033	130102	200200	513-580	0067	00	01	0020158	LAMPARA DE PIE RODABLE ALTURA VARIABLE. BASE 45 CM.	09	09530007	099001	1CH000	2021M12	12	9,540.40	114,484.80
53101	Equipo médico y de laboratorio	13923944	0000216683	26	H.C.Z. No. 36	Pachuca de Soto	13010033	130102	200200	513-567	0128	00	01	0020159	CUBETA DE ACERO INOXIDABLE CON PORTA CUBETA RODABLE	09	09530007	099001	1CH000	2021M12	9	13,678.70	123,108.30
53101	Equipo médico y de laboratorio	13923928	0000216136	26	H.C.Z. No. 36	Pachuca de Soto	13010033	130102	200200	513-254	0113	00	01	0020147		09	09530007	099001	1CH000	2021M12	147	2,065.87	303,662.89



Anexo I Equipamiento 2021

Clave de Cartera SHCP: 1650CYR0061
No. solicitud de SHCP: 48575

No. de programa o proyecto PREI: 15130001
Cuenta contable PREI: 13350109

OLI No.: 270 / 1566

Nombre del programa o proyecto: Construcción del Hospital General de Zona de 170 camas en el municipio de Pachuca, Hidalgo

Clave COG	Nombre de clave COG	ID de Transac.	ID de Solicitud	CUR	Nombre de la Unidad	PREI Millennium Presupuesto del Distrito del Bim			SAT			PREI			PREI Millennium Central de Compromisos			cifras en pesos				
						Municipio/Estado	Ubicación	UI	Centro de Costo	GPO. de CEN	ESP	DIF	VAR	ID de Artículo	Descripción	URC Ubicación	UI	Centro de Costo	Periodo de Prial	No. de bienes	Precio Unitario con IVA	Importe Total con IVA
53101	Equipo médico y de laboratorio	13923920	0000215846	261	H.G.Z. No. 36	Pachuca de Soto	131010033	1310102	2002000	513-360	0056	00	01	0020149	ESTANTE GUARDA ESTERIL	095300007	095001	1CH000	2021M12	11	13,244.60	145,899.60
53101	Equipo médico y de laboratorio	13923933	0000216616	261	H.G.Z. No. 36	Pachuca de Soto	131010033	1310102	2002000	513-191	0934	00	01	0020547	CARRIL PARA CURACIONES EN ABS	095300007	095001	1CH000	2021M12	49	20,880.00	1,023,170.00
53101	Equipo médico y de laboratorio	13923934	0000215391	261	H.G.Z. No. 36	Pachuca de Soto	131010033	1310102	2002000	513-219	0042	00	01	0020203	DIVAN	095300007	095001	1CH000	2021M12	2	7,364.11	14,728.22
53101	Equipo médico y de laboratorio	13923935	0000215760	261	H.G.Z. No. 36	Pachuca de Soto	131010033	1310102	2002000	513-621	2606	00	01	0020165	MESA INTEGRAL DE 120 CM CON RESPALDO Y FRECADERO	095300007	095001	1CH000	2021M12	7	30,584.30	212,690.10
53101	Equipo médico y de laboratorio	13923936	0000215389	261	H.G.Z. No. 36	Pachuca de Soto	131010033	1310102	2002000	513-421	2836	00	01	0020187	MESA PASTEUR FRENTE: 60 CM, PROFUNDIDAD: 50 CM, ALTURA 100 CM	095300007	095001	1CH000	2021M12	93	5,519.53	513,316.29
53101	Equipo médico y de laboratorio	13923940	0000216138	261	H.G.Z. No. 36	Pachuca de Soto	131010033	1310102	2002000	513-580	0672	00	01	0020159	LAVABO PASTEUR	095300007	095001	1CH000	2021M12	8	10,761.76	86,004.09
53101	Equipo médico y de laboratorio	13923943	0000215581	261	H.G.Z. No. 36	Pachuca de Soto	131010033	1310102	2002000	513-623	2792	00	01	0020184	MESA PARA EXPLORACION PEDIATRICA	095300007	095001	1CH000	2021M12	1	10,727.32	10,727.32
53101	Equipo médico y de laboratorio	13923946	0000215376	261	H.G.Z. No. 36	Pachuca de Soto	131010033	1310102	2002000	513-191	0862	00	01	0020136	CARRIL PARA CURACIONES	095300007	095001	1CH000	2021M12	2	7,602.19	15,204.38
53101	Equipo médico y de laboratorio	13923959	0000215762	261	H.G.Z. No. 36	Pachuca de Soto	131010033	1310102	2002000	513-621	2786	00	01	0020183	MESA MAYO FRENTE 35 CM, PROFUNDIDAD 60 CM	095300007	095001	1CH000	2021M12	1	5,101.60	5,101.60
53101	Equipo médico y de laboratorio	13923960	0000216134	261	H.G.Z. No. 36	Pachuca de Soto	131010033	1310102	2002000	513-245	0113	00	01	0020145	COMODO PARA ADULTOS LARGO 35 CM	095300007	095001	1CH000	2021M12	249	1,640.62	409,514.38
53101	Equipo médico y de laboratorio	13923961	0000215576	261	H.G.Z. No. 36	Pachuca de Soto	131010033	1310102	2002000	513-060	0065	00	01	0020200	ANAQUEL GUARDA COMODOS	095300007	095001	1CH000	2021M12	16	15,312.00	244,992.00
53101	Equipo médico y de laboratorio	13923967	0000215753	261	H.G.Z. No. 36	Pachuca de Soto	131010033	1310102	2002000	513-621	2697	00	01	0020174	MESA INTEGRAL ALTA DE 180 CM CON DOBLE FRECADERO CENTRAL	095300007	095001	1CH000	2021M12	21	38,796.58	814,728.18
53101	Equipo médico y de laboratorio	13923970	0000216324	261	H.G.Z. No. 36	Pachuca de Soto	131010033	1310102	2002000	513-108	0363	00	01	0020124	BANCO GIRATORIO CON RESPALDO DE ACERO INOXIDABLE	095300007	095001	1CH000	2021M12	24	3,788.47	90,923.28
53101	Equipo médico y de laboratorio	13923971	0000216682	261	H.G.Z. No. 36	Pachuca de Soto	131010033	1310102	2002000	513-545	0061	00	01	0020142	CEPILLERA PARA USO QUIRURGICO LARGO 15 CM	095300007	095001	1CH000	2021M12	57	1,325.03	86,976.71
53101	Equipo médico y de laboratorio	13923976	0000215315	261	H.G.Z. No. 36	Pachuca de Soto	131010033	1310102	2002000	513-191	0946	00	01	0020549	JABONERA DE PEDAL	095300007	095001	1CH000	2021M12	15	15,877.04	238,755.60
53101	Equipo médico y de laboratorio	13923983	0000216143	261	H.G.Z. No. 36	Pachuca de Soto	131010033	1310102	2002000	513-635	0168	00	01	0020205	TAPA Y ABERTURA DE PEDAL JORNAL PARA VARDONES	095300007	095001	1CH000	2021M12	55	13,802.96	759,162.80
53101	Equipo médico y de laboratorio	13923986	0000216370	261	H.G.Z. No. 36	Pachuca de Soto	131010033	1310102	2002000	513-621	2508	00	01	0018926	MESA ALTA	095300007	095001	1CH000	2021M12	80	720.24	58,339.20
53101	Equipo médico y de laboratorio	13923987	0000215578	261	H.G.Z. No. 36	Pachuca de Soto	131010033	1310102	2002000	513-552	0111	00	01	0020148	ESCALERILLA DE DOS PELDAÑOS	095300007	095001	1CH000	2021M12	1	25,121.25	25,121.25
53101	Equipo médico y de laboratorio	13923988	0000216523	261	H.G.Z. No. 36	Pachuca de Soto	131010033	1310102	2002000	513-635	0173	00	01	0020206	PORTAVENOCULIST RODABLE	095300007	095001	1CH000	2021M12	238	2,349.00	559,069.00
53101	Equipo médico y de laboratorio	13923989	0000215951	261	H.G.Z. No. 36	Pachuca de Soto	131010033	1310102	2002000	513-621	2813	00	01	0020186	MESA PARA REHIDRATACION	095300007	095001	1CH000	2021M12	36	3,359.32	117,335.52
53101	Equipo médico y de laboratorio	13923990	0000216577	261	H.G.Z. No. 36	Pachuca de Soto	131010033	1310102	2002000	513-118	0076	00	01	0020177	BANO DE ARTESA	095300007	095001	1CH000	2021M12	4	10,528.61	42,114.44
53101	Equipo médico y de laboratorio	13923991	0000216504	261	H.G.Z. No. 36	Pachuca de Soto	131010033	1310102	2002000	513-113	0239	00	01	0020126	BANDEJA	095300007	095001	1CH000	2021M12	5	21,515.32	107,576.60
53101	Equipo médico y de laboratorio	13923997	0000215945	261	H.G.Z. No. 36	Pachuca de Soto	131010033	1310102	2002000	513-245	0126	00	01	0020146	COMODO PARA MENORES LARGO 35 CM	095300007	095001	1CH000	2021M12	1	816.96	816.96
53101	Equipo médico y de laboratorio	13924002	0000215950	261	H.G.Z. No. 36	Pachuca de Soto	131010033	1310102	2002000	513-621	2649	00	01	0020169	MESA ALTA	095300007	095001	1CH000	2021M12	25	1,850.96	46,274.00
53101	Equipo médico y de laboratorio	13924004	0000216690	261	H.G.Z. No. 36	Pachuca de Soto	131010033	1310102	2002000	513-790	0093	00	01	0020196	RINON DE ACERO INOXIDABLE 250 ML CUERPO DE LAMINA DE ACERO INOXIDABLE, CALIBRE NO. 22	095300007	095001	1CH000	2021M12	3	22,563.87	67,691.51
53101	Equipo médico y de laboratorio	13924005	0000216690	261	H.G.Z. No. 36	Pachuca de Soto	131010033	1310102	2002000	513-790	0093	00	01	0020196	RINON DE ACERO INOXIDABLE 250 ML CUERPO DE LAMINA DE ACERO INOXIDABLE, CALIBRE NO. 22	095300007	095001	1CH000	2021M12	8	266.85	2,150.80



Anexo | Equipamiento 2021

Clave de Cartera SHCP : 1650GYR0061
No. solicitud de SHCP : 48575

No. de programa o proyecto PREI : 15130001
Cuenta contable PREI : 13350109

OLI No.: 270 / 1566

Nombre del programa o proyecto : Construcción del Hospital General de Zona de 170 camas en el municipio de Pachuca, Hidalgo

Clave COC	Nombre de clave COC	ID de Transac.	ID de Solicitud	CUR	Nombre de la Unidad	PREI (Millenium/Presupuesto del Destino del Bien)			SNI	PREI			PREI (Millenium/Control de Compromisos)		cifras en pesos						
						Municipio/Estado	Ubicación	U		Centro de Costo	GPO-CEN	ESP	DIF	VAR	ID de Artículo	Descripción	URC Ubicación	U	Centro de Costo	Período Pptal	No. de bienes
53101	Equipo medico y de laboratorio	13924007	000021590	261	H.C.Z. No. 36	Pachuca de Soto	13010033	130102	200200	513-783	00715	00	01	00200195	RIEL PORTAVENOCULIS	09530007	099001	2021M12	19	1,027.58	19,524.02
53101	Equipo medico y de laboratorio	13924021	000021595	261	H.C.Z. No. 36	Pachuca de Soto	13010033	130102	200200	513-950	0137	00	01	00202001	VASO DE 140 CM CUBICOS PARA MEDICAMENTOS. DIMENSIONES GENERALES	09530007	099001	2021M12	4	236.53	946.12
53101	Equipo medico y de laboratorio	13924023	000021629	261	H.C.Z. No. 36	Pachuca de Soto	13010033	130102	200200	513-123	02866	00	01	00202002	BIANQUETA DE ALTURA. DIMENSIONES GENERALES: FRENTE 40 CM, FONDO 30 CM, ALTURA 25 CM.	09530007	099001	2021M12	22	1,040.72	22,855.84
53101	Equipo medico y de laboratorio	13924026	000021562	261	H.C.Z. No. 36	Pachuca de Soto	13010033	130102	200200	515-247	0125	00	01	00200204	CARRO DISTRIBUIDOR DE MUESTRAS	09530007	099001	2021M12	2	9,282.44	18,564.88
53101	Equipo medico y de laboratorio	13924027	000021580	261	H.C.Z. No. 36	Pachuca de Soto	13010033	130102	200200	515-451	0259	00	01	00200205	CABINETE PARA TOMA DE MUESTRAS	09530007	099001	2021M12	7	10,811.39	75,679.73
53101	Equipo medico y de laboratorio	13924036	000021580	261	H.C.Z. No. 36	Pachuca de Soto	13010033	130102	200200	515-619	1195	00	01	00200206	MESA ALTA	09530007	099001	2021M12	11	18,723.95	205,963.65
53101	Equipo medico y de laboratorio	13924040	000021566	261	H.C.Z. No. 36	Pachuca de Soto	13010033	130102	200200	515-957	0337	00	01	00200046	VITRINA	09530007	099001	2021M12	28	5,829.00	163,212.00
53101	Equipo medico y de laboratorio	13924043	000021598	261	H.C.Z. No. 36	Pachuca de Soto	13010033	130102	200200	515-619	1306	00	01	0020037	MESA BAJA DE 90 CM. CON VERDEBERO	09530007	099001	2021M12	1	10,440.00	10,440.00
53101	Equipo medico y de laboratorio	13924060	000021557	261	H.C.Z. No. 36	Pachuca de Soto	13010033	130102	200200	517-609	5625	00	01	00020112	MESA LISA DE 150 CM CON RESPALDO Y ENTREPAÑO.	09530007	099001	2021M12	5	18,603.60	94,018.00
53101	Equipo medico y de laboratorio	13924061	000021650	261	H.C.Z. No. 36	Pachuca de Soto	13010033	130102	200200	517-609	5613	00	01	00020111	MESA LISA DE 170 CM CON RESPALDO Y ENTREPAÑO.	09530007	099001	2021M12	25	14,775.61	369,390.25
53101	Equipo medico y de laboratorio	13923922	000021540	261	H.C.Z. No. 36	Pachuca de Soto	13010033	130102	200200	513-108	0102	01	01	00016651	BANCO CIRATORIO	09530007	099001	2021M12	67	2,867.74	191,138.58
53101	Equipo medico y de laboratorio	13923925	000021630	261	H.C.Z. No. 36	Pachuca de Soto	13010033	130102	200200	513-130	0054	01	01	00016658	BASCULA CON ESTADIMETRO	09530007	099001	2021M12	16	9,541.86	152,665.76
53101	Equipo medico y de laboratorio	13923926	000021675	261	H.C.Z. No. 36	Pachuca de Soto	13010033	130102	200200	513-626	0295	01	01	00016775	MODULO PARA CONSULTORIO MEDICO. IZQUIERDO	09530007	099001	2021M12	5	48,146.46	240,732.30
53101	Equipo medico y de laboratorio	13923927	000021528	261	H.C.Z. No. 36	Pachuca de Soto	13010033	130102	200200	513-621	2429	01	01	00011594	MESA UNIVERSAL PARA EXPLORACION	09530007	099001	2021M12	36	28,188.00	1,014,768.00
53101	Equipo medico y de laboratorio	13923931	000021576	261	H.C.Z. No. 36	Pachuca de Soto	13010033	130102	200200	513-191	0308	02	01	00019257	CARRO PARA CURACIONES	09530007	099001	2021M12	2	8,457.36	16,914.72
53101	Equipo medico y de laboratorio	13923932	000021617	261	H.C.Z. No. 36	Pachuca de Soto	13010033	130102	200200	513-626	0287	01	01	00016791	MODULO PARA CONSULTORIO MEDICO DERECHO	09530007	099001	2021M12	4	4,910.07	19,640.28
53101	Equipo medico y de laboratorio	13923937	000021671	261	H.C.Z. No. 36	Pachuca de Soto	13010033	130102	200200	513-254	0054	01	01	00016659	CUBETA DE 12 LITROS DE ACERO INOXIDABLE	09530007	099001	2021M12	2	872.48	1,744.96
53101	Equipo medico y de laboratorio	13923938	000021640	261	H.C.Z. No. 36	Pachuca de Soto	13010033	130102	200200	513-634	0030	01	01	00011595	EQUIPO QUE GENERA UN CAMPO UNIFORME DE LUZ VISUALIZAR LA PELLICULA RADIO.	09530007	099001	2021M12	6	8,120.10	48,720.60
53101	Equipo medico y de laboratorio	13923939	000021579	261	H.C.Z. No. 36	Pachuca de Soto	13010033	130102	200200	513-621	1702	01	01	00016742	MESA RICIDA DE MADERA	09530007	099001	2021M12	1	15,620.98	15,620.98
53101	Equipo medico y de laboratorio	13923942	000021671	261	H.C.Z. No. 36	Pachuca de Soto	13010033	130102	200200	513-130	0302	01	01	00016659	BASCULA PESA BEBE. FABRICADA	09530007	099001	2021M12	1	6,845.26	6,845.26
53101	Equipo medico y de laboratorio	13923944	000021654	261	H.C.Z. No. 36	Pachuca de Soto	13010033	130102	200200	513-621	1975	01	01	00019747	MESA ALTA	09530007	099001	2021M12	1	25,473.99	25,473.99
53101	Equipo medico y de laboratorio	13923945	000021644	261	H.C.Z. No. 36	Pachuca de Soto	13010033	130102	200200	513-621	3125	00	01	00206647	MESA ALTA	09530007	099001	2021M12	3	24,405.02	73,209.06
53101	Equipo medico y de laboratorio	13923947	000021551	261	H.C.Z. No. 36	Pachuca de Soto	13010033	130102	200200	513-164	3426	00	01	00206638	CAMA CLINICA HOSPITALARIA	09530007	099001	2021M12	100	87,629.63	8,762,963.00
53101	Equipo medico y de laboratorio	13923948	000021560	261	H.C.Z. No. 36	Pachuca de Soto	13010033	130102	200200	513-950	0028	01	01	00016792	VASO DE 30 CENTIMETROS	09530007	099001	2021M12	128	272.69	34,964.32
53101	Equipo medico y de laboratorio	13923949	000021566	261	H.C.Z. No. 36	Pachuca de Soto	13010033	130102	200200	513-173	0402	00	01	00020021	CAMILLA MOVIL PARA TRASLADO DE PACIENTES CAMILLA MECANICA	09530007	099001	2021M12	27	53,500.34	1,444,535.18
53101	Equipo medico y de laboratorio	13923951	000021527	261	H.C.Z. No. 36	Pachuca de Soto	13010033	130102	200200	513-191	0803	01	01	00016682	CARRO CAMILLA TIPO TRANSFER (LATERAL)	09530007	099001	2021M12	7	36,788.47	257,519.29



Anexo 1 Equipamiento 2021

Clave de Cartera SHCP: 1650CYR0061
No. solicitud de SHCP: 48575

No. de programa o proyecto PREI: 15130001
Cuenta contable PREI: 13350109

OLI No.: 270 / 1566

Nombre del programa o proyecto: Construcción del Hospital General de Zona de 170 camas en el municipio de Pachuca, Hidalgo

Clave COG	Nombre de clave COG	ID de Transac.	ID de Solicitud	CUR	Nombre de la Unidad	PREI Millenium Presupuesto del Destino del Bien			SAT			PREI			PREI Millenium Central de Compras		cifras en pesos					
						Municipio/Estado	Ubicación	UI	Centro de Costo	GPO-GEN	ESP	DIF	VAR	ID de Artículo	Descripción	URC	Ubicación	UI	Centro de Costo	Periodo Ptal	No. de bienes	Precio Unitario con IVA
53101	Equipo médico y de laboratorio	13923942	0000216305	261	H.G.Z. No. 36	Pachuca de Soto	131010033	1310102	2002000	513-567	0036	01	01	0016700	LAMPARA DE LUZ INTENSA	09	095300007	099001	2021M12	1	17,678.27	17,678.27
53101	Equipo médico y de laboratorio	13923954	0000215619	261	H.G.Z. No. 36	Pachuca de Soto	131010033	1310102	2002000	513-350	0010	01	01	0016791	VASO DE 1000 CENTIMETROS	09	095300007	099001	2021M12	2	648.32	1,296.64
53101	Equipo médico y de laboratorio	13923955	0000215801	261	H.G.Z. No. 36	Pachuca de Soto	131010033	1310102	2002000	513-771	0256	01	01	0016778	REPISA	09	095300007	099001	2021M12	1	6,075.76	6,075.76
53101	Equipo médico y de laboratorio	13923957	0000215766	261	H.G.Z. No. 36	Pachuca de Soto	131010033	1310102	2002000	513-621	1405	02	01	0018253	MESA MAYO 60CM. DE FONDO, 90 A 150CM	09	095300007	099001	2021M12	71	5,131.00	364,443.00
53101	Equipo médico y de laboratorio	13923958	0000215789	261	H.G.Z. No. 36	Pachuca de Soto	131010033	1310102	2002000	513-143	0291	00	01	0020210	CAMILLA NEUMÁTICA HIDRAULICA CON AJUSTE	09	095300007	099001	2021M12	51	79,649.24	4,062,111.24
53101	Equipo médico y de laboratorio	13923962	0000216443	261	H.G.Z. No. 36	Pachuca de Soto	131010033	1310102	2002000	513-432	0044	00	01	0020577	BURCO DESCRIPCIÓN TÉCNICA	09	095300007	099001	2021M12	134	2,759.76	369,807.84
53101	Equipo médico y de laboratorio	13923963	0000215404	261	H.G.Z. No. 36	Pachuca de Soto	131010033	1310102	2002000	513-621	2451	00	01	0019130	MUEBLE INTEGRAL ALTO DE 150 CM CON PRESALDO Y FREGADERO	09	095300007	099001	2021M12	5	40,526.70	202,633.50
53101	Equipo médico y de laboratorio	13923964	0000215790	261	H.G.Z. No. 36	Pachuca de Soto	131010033	1310102	2002000	513-164	0251	01	01	0016645	MESA PUENTE CAPACIDAD DE CARGA 50 KG	09	095300007	099001	2021M12	173	3,588.37	620,786.01
53101	Equipo médico y de laboratorio	13923965	0000215587	261	H.G.Z. No. 36	Pachuca de Soto	131010033	1310102	2002000	513-263	0086	00	01	0020292	CAMA TRABAJO DE PARTO	09	095300007	099001	2021M12	16	547,457.31	8,759,316.96
53101	Equipo médico y de laboratorio	13923966	0000215960	261	H.G.Z. No. 36	Pachuca de Soto	131010033	1310102	2002000	513-621	3076	00	01	0020302	CARRO CUINA CON BASINET DE ACRILICO	09	095300007	099001	2021M12	50	9,683.50	484,175.00
53101	Equipo médico y de laboratorio	13923972	0000215606	261	H.G.Z. No. 36	Pachuca de Soto	131010033	1310102	2002000	513-580	0059	01	01	0019718	MESA	09	095300007	099001	2021M12	4	17,861.88	71,447.52
53101	Equipo médico y de laboratorio	13923973	0000215985	261	H.G.Z. No. 36	Pachuca de Soto	131010033	1310102	2002000	513-580	0109	01	01	0019719	LAVABO PARA CIRUJANO	09	095300007	099001	2021M12	2	18,504.42	39,008.84
53101	Equipo médico y de laboratorio	13923974	0000215782	261	H.G.Z. No. 36	Pachuca de Soto	131010033	1310102	2002000	513-421	1355	02	01	0019254	LAVABO PARA CIRUJANO	09	095300007	099001	2021M12	15	36,405.56	576,083.40
53101	Equipo médico y de laboratorio	13923975	0000215614	261	H.G.Z. No. 36	Pachuca de Soto	131010033	1310102	2002000	513-621	1876	01	01	0016743	MESA RIÑÓN	09	095300007	099001	2021M12	19	11,832.00	224,408.00
53101	Equipo médico y de laboratorio	13923977	0000216331	261	H.G.Z. No. 36	Pachuca de Soto	131010033	1310102	2002000	513-191	0827	00	01	0019177	MESA PARA INSTRUMENTAL QUIBURGICO FABRICADA CARRO PARA ROPA	09	095300007	099001	2021M12	11	8,351.66	90,766.26
53101	Equipo médico y de laboratorio	13923978	0000215780	261	H.G.Z. No. 36	Pachuca de Soto	131010033	1310102	2002000	513-621	0100	02	01	0019250	MESA CARRO ANESTESIOLOGO LARGO TOTAL 70CM ANCHO TOTAL 44CM	09	095300007	099001	2021M12	2	12,039.68	24,199.36
53101	Equipo médico y de laboratorio	13923984	0000215802	261	H.G.Z. No. 36	Pachuca de Soto	131010033	1310102	2002000	513-910	0057	01	01	0019785	SILLA DE RUEDAS PLEGABLE CON DESCANSAPIES	09	095300007	099001	2021M12	9	13,071.50	117,103.50
53101	Equipo médico y de laboratorio	13923992	0000216557	261	H.G.Z. No. 36	Pachuca de Soto	131010033	1310102	2002000	513-621	2049	01	01	0016760	MESA ALTA	09	095300007	099001	2021M12	23	7,180.70	164,696.10
53101	Equipo médico y de laboratorio	13923993	0000215797	261	H.G.Z. No. 36	Pachuca de Soto	131010033	1310102	2002000	513-621	0118	01	01	0016712	MESA CON FREGADERO, DEPOSITO DE HIELO Y BAO MARIA FABRICADA	09	095300007	099001	2021M12	12	34,170.37	410,044.74
53101	Equipo médico y de laboratorio	13923994	0000215865	261	H.G.Z. No. 36	Pachuca de Soto	131010033	1310102	2002000	513-164	3399	00	01	0020209	CAMA CLINICA MULTIPLES POSICIONES PARA PACIENTE PEDIATRIICO	09	095300007	099001	2021M12	7	76,887.42	532,213.94
53101	Equipo médico y de laboratorio	13923995	0000216663	261	H.G.Z. No. 36	Pachuca de Soto	131010033	1310102	2002000	513-191	0054	01	01	0016782	RIEL PORTAVENOCULISIS	09	095300007	099001	2021M12	31	976.72	30,278.32
53101	Equipo médico y de laboratorio	13923996	0000216544	261	H.G.Z. No. 36	Pachuca de Soto	131010033	1310102	2002000	513-191	0225	01	01	0016673	CARRO CAMILLA PARA MENORES.	09	095300007	099001	2021M12	1	20,039.07	20,039.07
53101	Equipo médico y de laboratorio	13923998	0000216592	261	H.G.Z. No. 36	Pachuca de Soto	131010033	1310102	2002000	513-108	0276	02	01	0001576	BANCO PARA RESISTENCIA DE PRENSION	09	095300007	099001	2021M12	1	9,181.52	9,181.52
53101	Equipo médico y de laboratorio	13923999	0000216328	261	H.G.Z. No. 36	Pachuca de Soto	131010033	1310102	2002000	513-164	3339	02	01	0018627	CAMA INDIVIDUAL METALICA	09	095300007	099001	2021M12	1	9,568.16	9,568.16
53101	Equipo médico y de laboratorio	13924000	0000216847	261	H.G.Z. No. 36	Pachuca de Soto	131010033	1310102	2002000	513-283	0046	01	01	0001588	CUNA DE RELAJACION	09	095300007	099001	2021M12	1	10,324.19	10,324.19
53101	Equipo médico y de laboratorio	13924001	0000215777	261	H.G.Z. No. 36	Pachuca de Soto	131010033	1310102	2002000	513-263	0046	01	01	0001588	CUNA DE RELAJACION	09	095300007	099001	2021M12	1	10,324.00	10,324.00



Anexo I Equipamiento 2021

Clave de Cartera SHCP : 1650CYR0061
No. solicitud de SHCP : 48575

No. de programa o proyecto PREI : 1530001
Cuenta contable PREI : 13350109

OLI No.: 270 / 1566

Nombre del programa o proyecto : Construcción del Hospital General de Zona de 170 camas en el municipio de Pachuca, Hidalgo

Clave COC	Nombre de clave COC	ID de Transac.	ID de Solicitud	CUR	Nombre de la Unidad	PREI Millenium Presupuesto del Destino del Bien			SAI			PREI			PREI Millenium Control de Compromisos			Monto autorizado					
						Municipio/Estado	Ubicación	UI	Centro de Costo	CO- de GEN	ESP	DIF	VAR	ID de Artículo	Descripción	URC	Ubicación	UI	Centro de Costo	Periodo de Prial	No. de bienes	Precio Unitario con IVA	Importe Total con IVA
53101	Equipo médico y de laboratorio	13924003	0000215689	261	H.C.Z. No. 36	Pachuca de Soto	13010033	130102	200200	513-632	0054	00	01	00209579	MUEBLE INTEGRAL ALTO DE 180 CM CON DOBLE FRECADERO CENTRAL	09	09530007	099001	1CH000	2021M12	8	46,714.18	373,713.44
53101	Equipo médico y de laboratorio	13924005	0000215688	261	H.C.Z. No. 36	Pachuca de Soto	13010033	130102	200200	513-191	0357	03	01	00092427	FABRICADO DE LAMINA DE ACERO INOXIDABLE	09	09530007	099001	1CH000	2021M12	19	9,632.91	183,025.29
53101	Equipo médico y de laboratorio	13924006	0000215690	261	H.C.Z. No. 36	Pachuca de Soto	13010033	130102	200200	513-621	2353	01	01	00016770	FREGADERO CENTRAL Y CAJONES DIMENSIONES	09	09530007	099001	1CH000	2021M12	1	18,371.59	18,371.59
53101	Equipo médico y de laboratorio	13924008	0000215630	261	H.C.Z. No. 36	Pachuca de Soto	13010033	130102	200200	513-621	1660	01	01	00016741	MESA PUENTE CON CREMALLERA FABRICADA	09	09530007	099001	1CH000	2021M12	3	6,542.28	19,626.84
53101	Equipo médico y de laboratorio	13924009	0000216426	261	H.C.Z. No. 36	Pachuca de Soto	13010033	130102	200200	513-191	0407	01	01	00016677	CARRO PORTAEXPEDIENTES FABRICADO	09	09530007	099001	1CH000	2021M12	12	11,491.61	137,899.32
53101	Equipo médico y de laboratorio	13924010	0000216518	261	H.C.Z. No. 36	Pachuca de Soto	13010033	130102	200200	513-560	0016	00	01	00018628	LITERAS METALICAS PINTURA MICROPULVERIZADA EPONICA COLOR GRIS	09	09530007	099001	1CH000	2021M12	16	12,042.46	192,679.68
53101	Equipo médico y de laboratorio	13924011	0000215428	261	H.C.Z. No. 36	Pachuca de Soto	13010033	130102	200200	513-621	1967	01	01	00019737	MESA ALTA DE 180 CM CON RESPALDO Y FREGADERO DER	09	09530007	099001	1CH000	2021M12	2	20,031.26	40,062.52
53101	Equipo médico y de laboratorio	13924012	0000216374	261	H.C.Z. No. 36	Pachuca de Soto	13010033	130102	200200	513-731	0305	01	01	00016775	PORTACUBETA RODABLE	09	09530007	099001	1CH000	2021M12	2	1,290.75	2,581.50
53101	Equipo médico y de laboratorio	13924013	0000216180	261	H.C.Z. No. 36	Pachuca de Soto	13010033	130102	200200	513-907	0055	01	01	00016790	PORTAVENOCULIS RODABLE	09	09530007	099001	1CH000	2021M12	2	2,963.51	5,927.82
53101	Equipo médico y de laboratorio	13924014	0000216360	261	H.C.Z. No. 36	Pachuca de Soto	13010033	130102	200200	513-108	0052	01	01	00016650	BANCO GIRATORIO CON RESPALDO	09	09530007	099001	1CH000	2021M12	1	3,647.04	3,647.04
53101	Equipo médico y de laboratorio	13924015	0000215599	261	H.C.Z. No. 36	Pachuca de Soto	13010033	130102	200200	513-360	0022	02	01	00019248	ESTANTE GUARDA ESTERIL DE 80CM	09	09530007	099001	1CH000	2021M12	1	10,857.29	10,857.29
53101	Equipo médico y de laboratorio	13924016	0000216548	261	H.C.Z. No. 36	Pachuca de Soto	13010033	130102	200200	513-621	1603	01	01	00016739	MESA PASTEUR	09	09530007	099001	1CH000	2021M12	1	4,436.24	4,436.24
53101	Equipo médico y de laboratorio	13924017	0000216524	261	H.C.Z. No. 36	Pachuca de Soto	13010033	130102	200200	513-621	3006	00	01	00020235	MESA CON CUBIERTA DE LAMINADO PLASTICO	09	09530007	099001	1CH000	2021M12	1	4,060.00	4,060.00
53101	Equipo médico y de laboratorio	13924018	0000216366	261	H.C.Z. No. 36	Pachuca de Soto	13010033	130102	200200	513-621	0407	01	01	00019721	MESA ALTA DE 180 CM DOBLE FREGADERO CENTRAL Y CAJONES	09	09530007	099001	1CH000	2021M12	1	25,287.91	25,287.91
53101	Equipo médico y de laboratorio	13924019	0000215884	261	H.C.Z. No. 36	Pachuca de Soto	13010033	130102	200200	513-964	0017	00	01	00020597	VESTIDOR CON ARMARIO PARA CONSULTORIO	09	09530007	099001	1CH000	2021M12	1	39,067.71	39,067.71
53101	Equipo médico y de laboratorio	13924020	0000216369	261	H.C.Z. No. 36	Pachuca de Soto	13010033	130102	200200	513-621	1991	01	01	00019749	MESA ALTA	09	09530007	099001	1CH000	2021M12	1	25,511.53	25,511.53
53101	Equipo médico y de laboratorio	13924022	0000216364	261	H.C.Z. No. 36	Pachuca de Soto	13010033	130102	200200	513-191	0233	01	01	00016674	CARRO CAMILLA PARA ADULTOS	09	09530007	099001	1CH000	2021M12	1	119,744.02	119,744.02
53101	Equipo médico y de laboratorio	13924109	0000215851	261	H.C.Z. No. 36	Pachuca de Soto	13010033	130102	200200	531-295	1186	03	01	00011767	ESTUCHE DE DIAGNOSTICO BASICO	09	09530007	099001	1CH000	2021M12	7	8,974.22	62,819.54
53101	Equipo médico y de laboratorio	13924110	0000215292	261	H.C.Z. No. 36	Pachuca de Soto	13010033	130102	200200	531-975	0209	02	01	00011855	ESTETOSCOPIO DE CAPSULA SENCILLA	09	09530007	099001	1CH000	2021M12	77	545.34	45,071.18
53101	Equipo médico y de laboratorio	13924111	0000215655	261	H.C.Z. No. 36	Pachuca de Soto	13010033	130102	200200	531-710	0775	02	01	00011655	BASCULA ELECTRONICA CON ESTADIMETRO	09	09530007	099001	1CH000	2021M12	6	15,782.63	94,695.78
53101	Equipo médico y de laboratorio	13924112	0000215962	261	H.C.Z. No. 36	Pachuca de Soto	13010033	130102	200200	531-656	0118	02	01	00012066	OCLUSOR	09	09530007	099001	1CH000	2021M12	1	605.89	605.89
53101	Equipo médico y de laboratorio	13924113	0000215950	261	H.C.Z. No. 36	Pachuca de Soto	13010033	130102	200200	531-116	0377	03	01	00011663	ESFIGNOMANOMETRO ANEROIDE DE PARED	09	09530007	099001	1CH000	2021M12	148	4,176.00	618,048.00
53101	Equipo médico y de laboratorio	13924114	0000216226	261	H.C.Z. No. 36	Pachuca de Soto	13010033	130102	200200	531-128	0181	02	01	00011795	UNIDAD DE ELECTROCIURIA DE LAMPARA FRONTAL CON TRANSFORMADOR Y ACCESORIOS	09	09530007	099001	1CH000	2021M12	12	303,749.64	3,644,995.68
53101	Equipo médico y de laboratorio	13924115	0000216231	261	H.C.Z. No. 36	Pachuca de Soto	13010033	130102	200200	531-562	1481	01	01	00011950	ESTADIMETRO PEDIATRICO	09	09530007	099001	1CH000	2021M12	2	101,742.13	202,484.26
53101	Equipo médico y de laboratorio	13924116	0000215474	261	H.C.Z. No. 36	Pachuca de Soto	13010033	130102	200200	531-614	0424	02	01	00012021	LUPAS DE AMPLIFICACION ELECTRONICO	09	09530007	099001	1CH000	2021M12	4	4,060.00	16,240.00
53101	Equipo médico y de laboratorio	13924117	0000215473	261	H.C.Z. No. 36	Pachuca de Soto	13010033	130102	200200	531-588	0046	04	01	00012003	MEDIDOR DE GRASA CORPORAL	09	09530007	099001	1CH000	2021M12	1	60,846.63	60,846.63
53101	Equipo médico y de laboratorio	13924118	0000215946	261	H.C.Z. No. 36	Pachuca de Soto	13010033	130102	200200	531-614	0382	01	01	00012019	MEDIDOR DE GRASA CORPORAL ELECTRONICO	09	09530007	099001	1CH000	2021M12	4	252,780.16	1,011,120.64



Anexo 1 Equipamiento 2021

Clave de Cartera SHCP :
No. solicitud de SHCP :

1650GYR0061
48575

No. de programa o proyecto PREI :
Cuenta contable PREI :

OLI No.: 270 / 1566

Nombre del programa o proyecto :

Construcción del Hospital General de Zona de 170 camas en el municipio de Pachuca, Hidalgo

Clave COG	Nombre de clave COG	ID de Transacc.	ID de Solicitud	GUR	Nombre de la Unidad	PREI Millennium Presupuesto del Distrito del Bien				SAI				PREI				PREI Millennium Control de Compras		cifras en pesos			
						Municipio	Ubicación	UI	Centro de Costo	GPO-GEN	ESP	DIF	VAR	ID de Artículo	Descripción	URC	Ubicación	UI	Centro de Costo	Período de Pstl	No. de bienes	Precio Unitario con IVA	Importe Total con IVA
53101	Equipo médico y de laboratorio	13924119	0000215299	261	H.G.Z. No. 36	Pachuca de Soto	13010033	130102	200200	531-304	0056	02	01	0001770	DINAMOMETRO TIPO COLLINS	09	09530007	093001	1CH000	2021M2	6	4,309.90	25,835.40
53101	Equipo médico y de laboratorio	13924120	0000215664	261	H.G.Z. No. 36	Pachuca de Soto	13010033	130102	200200	531-562	1457	01	01	0001847	LAMPARA DE EXAMINACION CON FUENTE DE LUZ DE FIBRA OPTICA	09	09530007	093001	1CH000	2021M2	86	18,690.31	1,607,346.95
53101	Equipo médico y de laboratorio	13924121	0000216593	261	H.G.Z. No. 36	Pachuca de Soto	13010033	130102	200200	531-333	0317	01	01	0001863	ELECTROMIOGRAFO DE CUATRO CANALES	09	09530007	093001	1CH000	2021M2	1	1,172,630.86	1,172,630.86
53101	Equipo médico y de laboratorio	13924122	0000216036	261	H.G.Z. No. 36	Pachuca de Soto	13010033	130102	200200	531-074	0015	02	01	0001635	ARMAZON DE LENTES PARA PRUEBAS AJUSTABLES	09	09530007	093001	1CH000	2021M2	1	8,014.43	8,014.43
53101	Equipo médico y de laboratorio	13924123	0000215488	261	H.G.Z. No. 36	Pachuca de Soto	13010033	130102	200200	531-165	0021	01	01	0001712	CAMPIMETRO COMPARTARIZADO	09	09530007	093001	1CH000	2021M2	1	990,334.58	990,334.58
53101	Equipo médico y de laboratorio	13924124	0000215945	261	H.G.Z. No. 36	Pachuca de Soto	13010033	130102	200200	531-389	0070	00	01	0001878	EXOPTALMOMETRO DE PRISMAS.	09	09530007	093001	1CH000	2021M2	1	27,376.00	27,376.00
53101	Equipo médico y de laboratorio	13924125	0000216219	261	H.G.Z. No. 36	Pachuca de Soto	13010033	130102	200200	531-576	0073	02	01	0001898	LENSOMETRO	09	09530007	093001	1CH000	2021M2	1	731,471.11	731,471.11
53101	Equipo médico y de laboratorio	13924126	0000216224	261	H.G.Z. No. 36	Pachuca de Soto	13010033	130102	200200	531-578	0451	01	01	0001897	LENTE DE TRES ESPEJOS	09	09530007	093001	1CH000	2021M2	1	20,641.28	20,641.28
53101	Equipo médico y de laboratorio	13924127	0000216425	261	H.G.Z. No. 36	Pachuca de Soto	13010033	130102	200200	531-661	0087	01	01	00012070	UNIDAD OFTALMOLOGICA	09	09530007	093001	1CH000	2021M2	1	1,000,325.09	1,000,325.09
53101	Equipo médico y de laboratorio	13924128	0000216048	261	H.G.Z. No. 36	Pachuca de Soto	13010033	130102	200200	531-707	0166	02	01	00012084	PRISMAS	09	09530007	093001	1CH000	2021M2	1	32,068.24	32,068.24
53101	Equipo médico y de laboratorio	13924129	0000215496	261	H.G.Z. No. 36	Pachuca de Soto	13010033	130102	200200	531-785	0153	04	01	00012083	RETINOSCOPIO LINEAL	09	09530007	093001	1CH000	2021M2	1	5,685.20	5,685.20
53101	Equipo médico y de laboratorio	13924130	0000216590	261	H.G.Z. No. 36	Pachuca de Soto	13010033	130102	200200	531-825	0105	02	01	00012167	TOMOMETRO DE IDENTACION	09	09530007	093001	1CH000	2021M2	1	981,434.66	981,434.66
53101	Equipo médico y de laboratorio	13924131	0000216590	261	H.G.Z. No. 36	Pachuca de Soto	13010033	130102	200200	531-614	0374	01	01	00012018	PAQUIMETRO ULTRASONICO	09	09530007	093001	1CH000	2021M2	1	909,933.23	909,933.23
53101	Equipo médico y de laboratorio	13924132	0000216604	261	H.G.Z. No. 36	Pachuca de Soto	13010033	130102	200200	531-661	0061	01	01	00012068	TOPOGRAFO CORNEAL	09	09530007	093001	1CH000	2021M2	1	2,058,186.47	2,058,186.47
53101	Equipo médico y de laboratorio	13924133	0000216413	261	H.G.Z. No. 36	Pachuca de Soto	13010033	130102	200200	531-160	0026	03	01	0001798	UNIDAD DE FOTOFURANCIOGRAFIA	09	09530007	093001	1CH000	2021M2	1	1,472,246.06	1,472,246.06
53101	Equipo médico y de laboratorio	13924134	0000216596	261	H.G.Z. No. 36	Pachuca de Soto	13010033	130102	200200	531-350	0036	01	01	0001898	LASER QUIRURGICO NEEODIUMUM-VAG	09	09530007	093001	1CH000	2021M2	1	104,509.60	104,509.60
53101	Equipo médico y de laboratorio	13924135	0000216035	261	H.G.Z. No. 36	Pachuca de Soto	13010033	130102	200200	531-614	5066	03	01	00012033	MESA PARA TRATAMIENTO FISATRICO	09	09530007	093001	1CH000	2021M2	10	14,608.45	14,608.45
53101	Equipo médico y de laboratorio	13924136	0000215496	261	H.G.Z. No. 36	Pachuca de Soto	13010033	130102	200200	531-698	0019	03	01	00012090	PLANTOSCOPIO	09	09530007	093001	1CH000	2021M2	1	40,606.55	40,606.55
53101	Equipo médico y de laboratorio	13924137	0000215296	261	H.G.Z. No. 36	Pachuca de Soto	13010033	130102	200200	531-678	0013	02	01	00012076	PLICOMETRO	09	09530007	093001	1CH000	2021M2	4	10,151.64	40,606.55
53101	Equipo médico y de laboratorio	13924138	0000215658	261	H.G.Z. No. 36	Pachuca de Soto	13010033	130102	200200	531-292	0019	02	01	0001782	FONODETECTOR PORTATIL DE LATIDOS FETALES	09	09530007	093001	1CH000	2021M2	8	5,573.09	44,584.72
53101	Equipo médico y de laboratorio	13924139	0000215291	261	H.G.Z. No. 36	Pachuca de Soto	13010033	130102	200200	531-375	0126	03	01	0001853	ESTETOSCOPIO DE CAPSULA DOBLE	09	09530007	093001	1CH000	2021M2	80	1,468.20	117,456.00
53101	Equipo médico y de laboratorio	13924140	0000216415	261	H.G.Z. No. 36	Pachuca de Soto	13010033	130102	200200	531-295	1162	04	01	0001766	ESTUCHE DE DIAGNOSTICO HOSPITALARIO	09	09530007	093001	1CH000	2021M2	35	13,727.64	480,467.40
53101	Equipo médico y de laboratorio	13924141	0000216225	261	H.G.Z. No. 36	Pachuca de Soto	13010033	130102	200200	531-231	0161	03	01	0001738	INCUBADORA PARA CONTROLES BIOLÓGICOS DE LA ESTERILIZACION CON VAPOR	09	09530007	093001	1CH000	2021M2	2	30,094.60	60,189.20
53101	Equipo médico y de laboratorio	13924142	0000216039	261	H.G.Z. No. 36	Pachuca de Soto	13010033	130102	200200	531-248	0014	02	01	0001743	CRONOMETRO DIGITAL	09	09530007	093001	1CH000	2021M2	10	1,062.12	10,621.20
53101	Equipo médico y de laboratorio	13924143	0000216595	261	H.G.Z. No. 36	Pachuca de Soto	13010033	130102	200200	531-341	0564	01	01	0001816	UNIDAD DE ORTOPANTOMOGRAFIA	09	09530007	093001	1CH000	2021M2	1	3,506,425.72	3,506,425.72
53101	Equipo médico y de laboratorio	13924144	0000216594	261	H.G.Z. No. 36	Pachuca de Soto	13010033	130102	200200	531-341	0499	01	01	0001816	UNIDAD RADIOGRAFICA DE 5 MA CUBIERTA DESPLAZABLE	09	09530007	093001	1CH000	2021M2	1	5,081,414.28	5,081,414.28
53101	Equipo médico y de laboratorio	13924145	0000215852	261	H.G.Z. No. 36	Pachuca de Soto	13010033	130102	200200	531-341	0481	05	01	0001813	FLUOROSCOPIA DIGITAL CON TELEMANDO	09	09530007	093001	1CH000	2021M2	2	8,785,629.49	17,571,258.98

Anexo 1 Equipamiento 2021

Clave de Cartera SHCP : 1650GYR0061
No. solicitud de SHCP : 448575

No. de programa o proyecto PREI : 1530001
Cuenta contable PREI : 13350109

OLI No. : 270 / 1566

Nombre del programa o proyecto : Construcción del Hospital General de Zona de 170 camas en el municipio de Pachuca, Hidalgo

Clave COC	Nombre de clave COC	ID de Transac	ID de Solicitud	CUR	Nombre de la Unidad	PREI (Millenium Presupuesto del Destino del Bien)			SAI			PREI			PREI Millenium Control de Compromisos			Monto autorizado					
						Ubicacion	Centro de Costo	Centro de Costo	GPO-GEN	ESP	DIF	VAR	ID de Artículo	Descripción	URC	Ubicacion	UI	Centro de Costo	Periodo Ppal	No. de bienes	Precio Unitario con IVA	Importe Total con IVA	
53101	Equipo medico y de laboratorio	13924153	0000215863	261	H.C.Z. No. 36	Pachuca de Soto	13010033	130102	200200	531-695	0061	02	01	00102979	PORTA MANDILES	09	09530007	099001	1CH000	2021M12	1	11,325.27	11,325.27
53101	Equipo medico y de laboratorio	13924155	0000215901	261	H.C.Z. No. 36	Pachuca de Soto	13010033	130102	200200	531-626	0107	01	01	0012054	VIDEOMICROSCOPIO MICROSCOPIO CON CIRCUITO CERRADO DE TELEVISION	09	09530007	099001	1CH000	2021M12	1	191,400.00	191,400.00
53101	Equipo medico y de laboratorio	13924156	0000216042	261	H.C.Z. No. 36	Pachuca de Soto	13010033	130102	200200	531-562	1465	01	01	00011948	LAMPARA QUIRURGICA SENCILLA DE OPERACION MANUAL	09	09530007	099001	1CH000	2021M12	6	262,832.54	1,576,995.24
53101	Equipo medico y de laboratorio	13924159	0000215659	261	H.C.Z. No. 36	Pachuca de Soto	13010033	130102	200200	531-292	0258	01	01	0001764	CARDIOTOCOGRAFO	09	09530007	099001	1CH000	2021M12	4	89,747.37	358,989.48
53101	Equipo medico y de laboratorio	13924160	0000215482	261	H.C.Z. No. 36	Pachuca de Soto	13010033	130102	200200	531-156	0147	02	01	00011697	CAMA CAMILLA RADIOTRANSARENTE	09	09530007	099001	1CH000	2021M12	6	113,637.74	681,826.44
53101	Equipo medico y de laboratorio	13924162	0000216409	261	H.C.Z. No. 36	Pachuca de Soto	13010033	130102	200200	531-081	0766	02	01	00011640	ASPIRADOR GASTRICO PARA SUCCION CONTINUA E INTERMITENTE	09	09530007	099001	1CH000	2021M12	15	58,651.57	879,773.55
53101	Equipo medico y de laboratorio	13924163	0000215497	261	H.C.Z. No. 36	Pachuca de Soto	13010033	130102	200200	531-803	0029	02	01	00012117	SABANA TERMICA CON AIRE CALIENTE	09	09530007	099001	1CH000	2021M12	11	69,066.40	759,750.40
53101	Equipo medico y de laboratorio	13924164	0000216588	261	H.C.Z. No. 36	Pachuca de Soto	13010033	130102	200200	531-572	0515	01	01	00011986	LAVADOR DESINFECTOR DE COMODOS DE VAPOR DIRECTO	09	09530007	099001	1CH000	2021M12	16	776,973.58	2,831,577.28
53101	Equipo medico y de laboratorio	13924165	0000215485	261	H.C.Z. No. 36	Pachuca de Soto	13010033	130102	200200	531-375	0159	02	01	00011854	ESTETOSCOPIO DE PINARD	09	09530007	099001	1CH000	2021M12	2	440.70	881.40
53101	Equipo medico y de laboratorio	13924166	0000216037	261	H.C.Z. No. 36	Pachuca de Soto	13010033	130102	200200	531-116	0369	03	01	00011662	ESFIGMOMETRO ANEROIDE PORTATIL	09	09530007	099001	1CH000	2021M12	90	5,758.64	518,277.60
53101	Equipo medico y de laboratorio	13924167	0000215481	261	H.C.Z. No. 36	Pachuca de Soto	13010033	130102	200200	531-110	0209	02	01	00011656	BASCULA ELECTRONICA	09	09530007	099001	1CH000	2021M12	6	7,453.85	44,723.10
53101	Equipo medico y de laboratorio	13924170	0000216230	261	H.C.Z. No. 36	Pachuca de Soto	13010033	130102	200200	531-562	0707	03	01	00011940	LAMPARA OBSTETRICA	09	09530007	099001	1CH000	2021M12	2	230,328.64	466,657.28
53101	Equipo medico y de laboratorio	13924171	0000216232	261	H.C.Z. No. 36	Pachuca de Soto	13010033	130102	200200	531-568	0057	03	01	00011952	LARINGOSCOPIO	09	09530007	099001	1CH000	2021M12	14	28,619.90	400,678.60
53101	Equipo medico y de laboratorio	13924174	0000215855	261	H.C.Z. No. 36	Pachuca de Soto	13010033	130102	200200	531-572	0309	02	01	00011983	LAVADORA DESCONTAMINADORA	09	09530007	099001	1CH000	2021M12	10	899,000.00	8,990,000.00
53101	Equipo medico y de laboratorio	13924176	0000215287	261	H.C.Z. No. 36	Pachuca de Soto	13010033	130102	200200	531-081	0832	01	01	00011642	SISTEMA PARA ASPIRACION DE SECRECIONES	09	09530007	099001	1CH000	2021M12	9	26,136.84	233,231.56
53101	Equipo medico y de laboratorio	13924179	0000216414	261	H.C.Z. No. 36	Pachuca de Soto	13010033	130102	200200	531-285	0109	01	01	00011751	UNIDAD DE DERMABRACION	09	09530007	099001	1CH000	2021M12	2	430,489.54	860,979.08
53101	Equipo medico y de laboratorio	13924180	0000215286	261	H.C.Z. No. 36	Pachuca de Soto	13010033	130102	200200	531-081	0816	02	01	00011641	EQUIPO PORTATIL ASPIRADOR PARA SUCCION RAPIDA	09	09530007	099001	1CH000	2021M12	7	65,357.79	457,504.53
53101	Equipo medico y de laboratorio	13924181	0000215654	261	H.C.Z. No. 36	Pachuca de Soto	13010033	130102	200200	531-081	0089	02	01	00011639	ASPIRADOR ULTRASONICO	09	09530007	099001	1CH000	2021M12	2	3,918,136.51	7,836,277.02
53101	Equipo medico y de laboratorio	13924182	0000215490	261	H.C.Z. No. 36	Pachuca de Soto	13010033	130102	200200	531-545	0321	02	01	00011837	EQUIPO NEUMATICO PARA ISQUEMIA	09	09530007	099001	1CH000	2021M12	3	681,417.04	2,044,251.12
53101	Equipo medico y de laboratorio	13924183	0000216040	261	H.C.Z. No. 36	Pachuca de Soto	13010033	130102	200200	531-283	0028	02	01	00011747	DERMATOMO PARA PIEL QUEMADA	09	09530007	099001	1CH000	2021M12	1	243,387.35	243,387.35
53101	Equipo medico y de laboratorio	13924184	0000215860	261	H.C.Z. No. 36	Pachuca de Soto	13010033	130102	200200	531-626	0081	01	01	0002052	MICROSCOPIO PARA CIRUGIA RECONSTRUCTIVA	09	09530007	099001	1CH000	2021M12	1	4,488,175.93	4,488,175.93
53101	Equipo medico y de laboratorio	13924185	0000215495	261	H.C.Z. No. 36	Pachuca de Soto	13010033	130102	200200	531-626	0016	04	01	0002049	MICROSCOPIO PARA OTORRINOLARINGOCIRUGIA	09	09530007	099001	1CH000	2021M12	1	1,647,083.64	1,647,083.64
53101	Equipo medico y de laboratorio	13924186	0000216237	261	H.C.Z. No. 36	Pachuca de Soto	13010033	130102	200200	531-829	0227	01	01	00021232	SISTEMA DE IRRIGACION - SUCCION EN CABINETE RODABLE	09	09530007	099001	1CH000	2021M12	2	247,882.50	495,765.00
53101	Equipo medico y de laboratorio	13924188	0000215669	261	H.C.Z. No. 36	Pachuca de Soto	13010033	130102	200200	531-635	0122	01	01	0002060	MOTOR NEUMATICO COMPACTO	09	09530007	099001	1CH000	2021M12	2	1,138,977.56	2,277,955.12
53101	Equipo medico y de laboratorio	13924189	0000216505	261	H.C.Z. No. 36	Pachuca de Soto	13010033	130102	200200	531-692	0023	03	01	0002078	PISTOLA PARA TOMA DE BIOPSIAS	09	09530007	099001	1CH000	2021M12	1	52,994.38	52,994.38
53101	Equipo medico y de laboratorio	13924190	0000215864	261	H.C.Z. No. 36	Pachuca de Soto	13010033	130102	200200	531-908	0015	01	01	0002167	TRITURADOR COTTLE	09	09530007	099001	1CH000	2021M12	1	8,105.64	8,105.64
53101	Equipo medico y de laboratorio	13924191	0000215479	261	H.C.Z. No. 36	Pachuca de Soto	13010033	130102	200200	531-023	0015	01	01	00011620	ANCIOSCOPIO	09	09530007	099001	1CH000	2021M12	1	238,679.67	238,679.67



Anexo 1 Equipamiento 2021

Clave de Cartera SHCP :
No. solicitud de SHCP :

1650CYR0061
48575

No. de programa o proyecto PREI :
Cuenta contable PREI :

15130001
13350109

Nombre del programa o proyecto :

Construcción del Hospital General de Zona de 170 camas en el municipio de Pachuca, Hidalgo

OLI No.: 270 / 1566

Clave COG	Nombre de clave COG	ID de Transac.	ID de Solicitud	CUR	Nombre de la Unidad	PREI Millenium Presupuesto del Destino del Bien			SAI			PREI		PREI Millenium Central de Compromisos		cifras en pesos							
						Municipio/Estado	Ubicación	UI	Centro de Costo	GPO. de CEN	ESP	DIF	VAR	ID de Artículo	Descripción	URC	Ubicación	UI	Centro de Costo	Periodo de Prial	No. de bienes	Precio Unitario con IVA	Importe Total con IVA
53101	Equipo médico y de laboratorio	13924192	0000216598	261	H.G.Z. No. 36	Pachuca de Soto	131010033	1310102	200200	531-417	0050	01	01	30018097	FLEBOEXTRACTOR	09	09530007	099001	1CH000	2021M12	1	7,003.65	7,003.65
53101	Equipo médico y de laboratorio	13924195	0000215857	261	H.G.Z. No. 36	Pachuca de Soto	131010033	1310102	200200	531-283	0150	01	01	30017449	DERMATOMO BROWN	09	09530007	099001	1CH000	2021M12	1	682,814.10	682,814.10
53101	Equipo médico y de laboratorio	13924196	0000215484	261	H.G.Z. No. 36	Pachuca de Soto	131010033	1310102	200200	531-283	0200	01	01	30017550	TOMAR INYERTO DE PIEL DE MLESIMAS DE PULGADA.	09	09530007	099001	1CH000	2021M12	1	441,910.32	441,910.32
53101	Equipo médico y de laboratorio	13924197	0000216412	261	H.G.Z. No. 36	Pachuca de Soto	131010033	1310102	200200	531-152	0059	03	01	30016682	CABEZAL TIPO MAYFIELD ADULTO	09	09530007	099001	1CH000	2021M12	2	678,379.56	1,356,759.12
53101	Equipo médico y de laboratorio	13924198	0000216049	261	H.G.Z. No. 36	Pachuca de Soto	131010033	1310102	200200	531-929	0631	02	01	30012159	SISTEMA PARA CIERRE DE CRANEOTOMIA	09	09530007	099001	1CH000	2021M12	1	371,000.00	371,000.00
53101	Equipo médico y de laboratorio	13924199	0000215299	261	H.G.Z. No. 36	Pachuca de Soto	131010033	1310102	200200	531-942	0039	02	01	30012189	ENDOSCOPIO NEUROQUIRURGICO FLEXIBLE	09	09530007	099001	1CH000	2021M12	1	1,898,820.18	1,898,820.18
53101	Equipo médico y de laboratorio	13924200	0000215867	261	H.G.Z. No. 36	Pachuca de Soto	131010033	1310102	200200	531-420	0105	02	01	30012108	ENDOSCOPIO NEUROQUIRURGICO RIGIDO	09	09530007	099001	1CH000	2021M12	1	2,777,770.12	2,777,770.12
53101	Equipo médico y de laboratorio	13924201	0000215662	261	H.G.Z. No. 36	Pachuca de Soto	131010033	1310102	200200	531-420	0105	02	01	30018894	RINOLARINGOBRSOPIO	09	09530007	099001	1CH000	2021M12	1	1,802,381.39	1,802,381.39
53101	Equipo médico y de laboratorio	13924215	0000216589	261	H.G.Z. No. 36	Pachuca de Soto	131010033	1310102	200200	531-584	0214	02	01	00120000	LITOTRIPTOR INTRACORPOREO ELECTROMECANICO CON ACCESORIOS PARA URETERO Y NEFROSCOPIA	09	09530007	099001	1CH000	2021M12	1	2,196,356.47	2,196,356.47
53101	Equipo médico y de laboratorio	13924217	0000216591	261	H.G.Z. No. 36	Pachuca de Soto	131010033	1310102	200200	531-619	0411	03	01	00120046	MONITOR DE SIGNOS VITALES PARA EL TRASLADO DEL PACIENTE	09	09530007	099001	1CH000	2021M12	2	140,180.11	280,360.22
53101	Equipo médico y de laboratorio	13924218	0000215865	261	H.G.Z. No. 36	Pachuca de Soto	131010033	1310102	200200	531-941	0279	04	01	30012190	VENTILADOR DE TRASLADO	09	09530007	099001	1CH000	2021M12	5	586,846.09	2,934,230.45
53101	Equipo médico y de laboratorio	13924219	0000215660	261	H.G.Z. No. 36	Pachuca de Soto	131010033	1310102	200200	531-341	2248	01	01	3001818	UNIDAD RADIOLOGICA Y FLUOROSCOPICA TRANSPORTABLE TIPO ARCO EN C CON SUBSTRACCION DIGITAL ELECTROCARDIOGRAFICO MULTICANAL CON VENTILADOR NEONATAL PARA CUIDADOS INTENSIVOS	09	09530007	099001	1CH000	2021M12	2	4,911,597.44	9,823,194.88
53101	Equipo médico y de laboratorio	13924221	0000215483	261	H.G.Z. No. 36	Pachuca de Soto	131010033	1310102	200200	531-188	0069	02	01	00011713	ELECTROCARDIOGRAFO	09	09530007	099001	1CH000	2021M12	6	124,330.70	745,894.20
53101	Equipo médico y de laboratorio	13924223	0000216429	261	H.G.Z. No. 36	Pachuca de Soto	131010033	1310102	200200	531-941	0048	01	01	30012188	VENTILADOR NEONATAL PARA CUIDADOS INTENSIVOS	09	09530007	099001	1CH000	2021M12	4	1,234,069.27	4,936,277.08
53101	Equipo médico y de laboratorio	13924225	0000216599	261	H.G.Z. No. 36	Pachuca de Soto	131010033	1310102	200200	531-497	0053	02	01	30011928	INCUBADORA DE TRASLADO	09	09530007	099001	1CH000	2021M12	3	304,426.51	910,279.53
53101	Equipo médico y de laboratorio	13924226	0000216410	261	H.G.Z. No. 36	Pachuca de Soto	131010033	1310102	200200	531-086	0157	02	01	3001646	AUDIOMETRO CLINICO	09	09530007	099001	1CH000	2021M12	1	303,723.02	303,723.02
53101	Equipo médico y de laboratorio	13924227	0000215487	261	H.G.Z. No. 36	Pachuca de Soto	131010033	1310102	200200	531-380	0913	01	01	3001863	GENERADOR TERAPEUTICO DE CORRIENTES DINAMICAS	09	09530007	099001	1CH000	2021M12	7	73,441.90	514,093.30
53101	Equipo médico y de laboratorio	13924228	0000216411	261	H.G.Z. No. 36	Pachuca de Soto	131010033	1310102	200200	531-107	0129	04	01	3001852	BANO CON REMOLINO FIO	09	09530007	099001	1CH000	2021M12	2	242,375.28	484,750.56
53101	Equipo médico y de laboratorio	13924230	0000216016	261	H.G.Z. No. 36	Pachuca de Soto	131010033	1310102	200200	531-500	0538	02	01	00011931	EQUIPO DE TERMOPIRIA PARA EXTREMIDADES SUPERIORES	09	09530007	099001	1CH000	2021M12	2	172,566.24	345,132.48
53101	Equipo médico y de laboratorio	13924231	0000215854	261	H.G.Z. No. 36	Pachuca de Soto	131010033	1310102	200200	531-500	0546	02	01	00011932	EQUIPO DE TERMOPIRIA PARA EXTREMIDADES INFERIORES	09	09530007	099001	1CH000	2021M12	2	172,566.24	345,132.48
53101	Equipo médico y de laboratorio	13924232	0000215888	261	H.G.Z. No. 36	Pachuca de Soto	131010033	1310102	200200	531-107	0162	01	01	3001853	BANO DE CUERO ENTERO CON REMOLINO FIO	09	09530007	099001	1CH000	2021M12	1	481,929.73	481,929.73
53101	Equipo médico y de laboratorio	13924233	0000215295	261	H.G.Z. No. 36	Pachuca de Soto	131010033	1310102	200200	531-454	0070	02	01	3001909	GRUA DE TRANSPORTE PARA CAMILLA	09	09530007	099001	1CH000	2021M12	1	251,483.81	251,483.81
53101	Equipo médico y de laboratorio	13924234	0000215489	261	H.G.Z. No. 36	Pachuca de Soto	131010033	1310102	200200	531-454	0088	01	01	3001910	GRUA PARA TRASLADO DE PACIENTES	09	09530007	099001	1CH000	2021M12	1	381,210.98	381,210.98
53101	Equipo médico y de laboratorio	13924235	0000215480	261	H.G.Z. No. 36	Pachuca de Soto	131010033	1310102	200200	531-107	0022	04	01	3001650	BANO DE PARAFINA EN FISIOTERAPIA	09	09530007	099001	1CH000	2021M12	2	48,093.91	96,187.82
53101	Equipo médico y de laboratorio	13924236	0000215856	261	H.G.Z. No. 36	Pachuca de Soto	131010033	1310102	200200	531-222	0014	03	01	3001734	COMPRESAS CALIENTES, UNIDAD DE	09	09530007	099001	1CH000	2021M12	3	45,871.04	137,613.17
53101	Equipo médico y de laboratorio	13924237	0000215293	261	H.G.Z. No. 36	Pachuca de Soto	131010033	1310102	200200	531-380	0103	01	01	3001858	ELECTROESTIMULADOR DE ALTO VOLTAJE	09	09530007	099001	1CH000	2021M12	6	78,300.00	469,800.00



Anexo 1 Equipamiento 2021

Clave de Cartera SHCP:
No. solicitud de SHCP:

1650CVR0061
48575

No. de programa o proyecto PREI:
Cuenta contable PREI:

15130001
13350109

Nombre del programa o proyecto:

Construcción del Hospital General de Zona de 170 camas en el municipio de Pachuca, Hidalgo

OLI No.: 270 / 1566

Clave COG	Nombre de clave COG	ID de Transac	ID de Solicitud	CUR	Nombre de la Unidad	PREI Millenium Presupuesto de Destino del Bien			SAI			PREI			PREI Millenium Central de Compras		cifras en pesos						
						Municipio / Estado	Ubicación	UI	Centro de Costo	GPO. GEN	ESP	DIF	VAR	ID de Artículo	Descripción	VRG	UIC	UI	Centro de Costo	Periodo de Pago	No de bienes	Precio Unitario con IVA	Importe Total con IVA
53101	Equipo médico y de laboratorio	13924266	0000216239	261	H.G.Z. No. 36	Pachuca de Soto	13010033	130102	200200	533-255	0218	03	01	0012246	CONGELADOR HORIZONTAL DE REFRIGERANTES PARA VACUNAS	09	09530007	095001	1CH000	2021M12	1	15,936.00	15,936.00
53101	Equipo médico y de laboratorio	13924267	0000216578	261	H.G.Z. No. 36	Pachuca de Soto	13010033	130102	200200	533-255	0218	03	01	0012246	CONGELADOR HORIZONTAL DE REFRIGERANTES PARA VACUNAS	09	09530007	095001	1CH000	2021M12	20	811,42.00	1,622,840.00
53101	Equipo médico y de laboratorio	13924268	0000216607	261	H.G.Z. No. 36	Pachuca de Soto	13010033	130102	200200	533-255	0218	03	01	0012246	CONGELADOR HORIZONTAL DE REFRIGERANTES PARA VACUNAS	09	09530007	095001	1CH000	2021M12	5	2,186.38	10,931.90
53101	Equipo médico y de laboratorio	13924269	0000216956	261	H.G.Z. No. 36	Pachuca de Soto	13010033	130102	200200	533-255	0218	03	01	0012246	CONGELADOR HORIZONTAL DE REFRIGERANTES PARA VACUNAS	09	09530007	095001	1CH000	2021M12	5	1,739.05	8,695.25
53101	Equipo médico y de laboratorio	13924270	0000216403	261	H.G.Z. No. 36	Pachuca de Soto	13010033	130102	200200	533-255	0218	03	01	0012246	CONGELADOR HORIZONTAL DE REFRIGERANTES PARA VACUNAS	09	09530007	095001	1CH000	2021M12	5	1,739.05	8,695.25
53101	Equipo médico y de laboratorio	13924271	0000216031	261	H.G.Z. No. 36	Pachuca de Soto	13010033	130102	200200	533-255	0218	03	01	0012246	CONGELADOR HORIZONTAL DE REFRIGERANTES PARA VACUNAS	09	09530007	095001	1CH000	2021M12	1	3,117.32	3,117.32
53101	Equipo médico y de laboratorio	13924272	0000216407	261	H.G.Z. No. 36	Pachuca de Soto	13010033	130102	200200	533-255	0218	03	01	0012246	CONGELADOR HORIZONTAL DE REFRIGERANTES PARA VACUNAS	09	09530007	095001	1CH000	2021M12	1	6,618.01	6,618.01
53101	Equipo médico y de laboratorio	13924273	0000216154	261	H.G.Z. No. 36	Pachuca de Soto	13010033	130102	200200	533-255	0218	03	01	0012246	CONGELADOR HORIZONTAL DE REFRIGERANTES PARA VACUNAS	09	09530007	095001	1CH000	2021M12	1	27,731.63	27,731.63
53101	Equipo médico y de laboratorio	13924274	0000215930	261	H.G.Z. No. 36	Pachuca de Soto	13010033	130102	200200	533-255	0218	03	01	0012246	CONGELADOR HORIZONTAL DE REFRIGERANTES PARA VACUNAS	09	09530007	095001	1CH000	2021M12	7	18,776.35	37,552.70
53101	Equipo médico y de laboratorio	13924275	0000215488	261	H.G.Z. No. 36	Pachuca de Soto	13010033	130102	200200	533-255	0218	03	01	0012246	CONGELADOR HORIZONTAL DE REFRIGERANTES PARA VACUNAS	09	09530007	095001	1CH000	2021M12	2	52,352.12	104,704.24
53101	Equipo médico y de laboratorio	13924276	0000215954	261	H.G.Z. No. 36	Pachuca de Soto	13010033	130102	200200	533-255	0218	03	01	0012246	CONGELADOR HORIZONTAL DE REFRIGERANTES PARA VACUNAS	09	09530007	095001	1CH000	2021M12	3	13,283.76	39,851.28
53101	Equipo médico y de laboratorio	13924277	0000216145	261	H.G.Z. No. 36	Pachuca de Soto	13010033	130102	200200	533-255	0218	03	01	0012246	CONGELADOR HORIZONTAL DE REFRIGERANTES PARA VACUNAS	09	09530007	095001	1CH000	2021M12	5	7,308.00	36,540.00
53101	Equipo médico y de laboratorio	13924278	0000216679	261	H.G.Z. No. 36	Pachuca de Soto	13010033	130102	200200	533-255	0218	03	01	0012246	CONGELADOR HORIZONTAL DE REFRIGERANTES PARA VACUNAS	09	09530007	095001	1CH000	2021M12	1	2,049.25	2,049.25
53101	Equipo médico y de laboratorio	13924279	0000216327	261	H.G.Z. No. 36	Pachuca de Soto	13010033	130102	200200	533-255	0218	03	01	0012246	CONGELADOR HORIZONTAL DE REFRIGERANTES PARA VACUNAS	09	09530007	095001	1CH000	2021M12	1	104,890.88	104,890.88
53101	Equipo médico y de laboratorio	13924280	0000215385	261	H.G.Z. No. 36	Pachuca de Soto	13010033	130102	200200	533-255	0218	03	01	0012246	CONGELADOR HORIZONTAL DE REFRIGERANTES PARA VACUNAS	09	09530007	095001	1CH000	2021M12	5	10,920.89	54,604.45
53101	Equipo médico y de laboratorio	13924281	0000216510	261	H.G.Z. No. 36	Pachuca de Soto	13010033	130102	200200	533-255	0218	03	01	0012246	CONGELADOR HORIZONTAL DE REFRIGERANTES PARA VACUNAS	09	09530007	095001	1CH000	2021M12	2	6,008.64	12,017.28
53101	Equipo médico y de laboratorio	13924282	0000215387	261	H.G.Z. No. 36	Pachuca de Soto	13010033	130102	200200	533-255	0218	03	01	0012246	CONGELADOR HORIZONTAL DE REFRIGERANTES PARA VACUNAS	09	09530007	095001	1CH000	2021M12	1	869,493.34	869,493.34
53101	Equipo médico y de laboratorio	13924283	0000215983	261	H.G.Z. No. 36	Pachuca de Soto	13010033	130102	200200	533-255	0218	03	01	0012246	CONGELADOR HORIZONTAL DE REFRIGERANTES PARA VACUNAS	09	09530007	095001	1CH000	2021M12	1	106,722.82	106,722.82
53101	Equipo médico y de laboratorio	13924284	0000216521	261	H.G.Z. No. 36	Pachuca de Soto	13010033	130102	200200	533-255	0218	03	01	0012246	CONGELADOR HORIZONTAL DE REFRIGERANTES PARA VACUNAS	09	09530007	095001	1CH000	2021M12	3	26,651.80	26,651.80
53101	Equipo médico y de laboratorio	13924285	0000215590	261	H.G.Z. No. 36	Pachuca de Soto	13010033	130102	200200	533-255	0218	03	01	0012246	CONGELADOR HORIZONTAL DE REFRIGERANTES PARA VACUNAS	09	09530007	095001	1CH000	2021M12	6	1,836.59	11,019.54
53101	Equipo médico y de laboratorio	13924286	0000215398	261	H.G.Z. No. 36	Pachuca de Soto	13010033	130102	200200	533-255	0218	03	01	0012246	CONGELADOR HORIZONTAL DE REFRIGERANTES PARA VACUNAS	09	09530007	095001	1CH000	2021M12	4	8,240.25	32,961.00
53101	Equipo médico y de laboratorio	13924287	0000215385	261	H.G.Z. No. 36	Pachuca de Soto	13010033	130102	200200	533-255	0218	03	01	0012246	CONGELADOR HORIZONTAL DE REFRIGERANTES PARA VACUNAS	09	09530007	095001	1CH000	2021M12	1	75,427.22	75,427.22
53101	Equipo médico y de laboratorio	13924288	0000215939	261	H.G.Z. No. 36	Pachuca de Soto	13010033	130102	200200	533-255	0218	03	01	0012246	CONGELADOR HORIZONTAL DE REFRIGERANTES PARA VACUNAS	09	09530007	095001	1CH000	2021M12	5	4,320.85	21,604.25
53101	Equipo médico y de laboratorio	13924289	0000216223	261	H.G.Z. No. 36	Pachuca de Soto	13010033	130102	200200	533-255	0218	03	01	0012246	CONGELADOR HORIZONTAL DE REFRIGERANTES PARA VACUNAS	09	09530007	095001	1CH000	2021M12	9	1,619.45	12,775.05
53101	Equipo médico y de laboratorio	13924290	0000216676	261	H.G.Z. No. 36	Pachuca de Soto	13010033	130102	200200	533-255	0218	03	01	0012246	CONGELADOR HORIZONTAL DE REFRIGERANTES PARA VACUNAS	09	09530007	095001	1CH000	2021M12	4	2,747.55	10,990.20
53101	Equipo médico y de laboratorio	13924291	0000215394	261	H.G.Z. No. 36	Pachuca de Soto	13010033	130102	200200	533-255	0218	03	01	0012246	CONGELADOR HORIZONTAL DE REFRIGERANTES PARA VACUNAS	09	09530007	095001	1CH000	2021M12	4	5,454.01	21,816.04
53101	Equipo médico y de laboratorio	13924292	0000216688	261	H.G.Z. No. 36	Pachuca de Soto	13010033	130102	200200	533-255	0218	03	01	0012246	CONGELADOR HORIZONTAL DE REFRIGERANTES PARA VACUNAS	09	09530007	095001	1CH000	2021M12	3	2,061.64	6,184.92
53101	Equipo médico y de laboratorio	13924293	0000215684	261	H.G.Z. No. 36	Pachuca de Soto	13010033	130102	200200	533-255	0218	03	01	0012246	CONGELADOR HORIZONTAL DE REFRIGERANTES PARA VACUNAS	09	09530007	095001	1CH000	2021M12	6	4,899.84	29,399.64



Anexo 1 Equipamiento 2021

Clave de Cartera SHCP : 1650GYR0061
No. solicitud de SHCP : 48575

No. de programa o proyecto PREI : 1530001
Cuenta contable PREI : 13350109

OLI No. : 270 / 1566

Nombre del programa o proyecto : Construcción del Hospital General de Zona de 170 camas en el municipio de Pachuca, Hidalgo

Clave COC	Nombre de clave COC	ID de Transac.	ID de Solicitud	CUR	Nombre de la Unidad	PREI (Millenium Presupuesto del Destino del Bien)				SAI				PREI				PREI (Millenium Control de Compromisos)		cifras en pesos			
						Municipio/Estado	Ubicación	U1	Centro de Costo	CPC-GEN	ESP	DIF	VAR	ID de Artículo	Descripción	URC	UI	Centro de Costo	Periodo Prial	No. de bienes	Precio Unitario con IVA	Monto autorizado	Importe Total con IVA
53101	Equipo medico y de laboratorio	13925337	0000215940	261	H.C.Z. No. 36	Pachuca de Soto	13010033	130102	200200	564-002	0334	02	01	0016224	BARRAS PARA LEJAS, BARRAS PARA LEJAS, ABATIBLES.	09	09530007	095001	1CH000	2021M12	1	16,687.30	16,687.30
53101	Equipo medico y de laboratorio	13925333	0000215373	261	H.C.Z. No. 36	Pachuca de Soto	13010033	130102	200200	564-002	0342	02	01	0016225	JUEGO DE CILINDROS DE POLIURETANO	09	09530007	095001	1CH000	2021M12	2	3,741.66	7,483.32
53101	Equipo medico y de laboratorio	13925334	0000216130	261	H.C.Z. No. 36	Pachuca de Soto	13010033	130102	200200	564-002	0375	03	01	0016226	PELOTA TIPO BOBATH	09	09530007	095001	1CH000	2021M12	5	1,304.84	6,524.20
53101	Equipo medico y de laboratorio	13925335	0000215380	261	H.C.Z. No. 36	Pachuca de Soto	13010033	130102	200200	564-002	0391	01	01	0016227	SILLA DE RELAJACION	09	09530007	095001	1CH000	2021M12	1	11,153.72	11,153.72
53101	Equipo medico y de laboratorio	13925336	0000215754	261	H.C.Z. No. 36	Pachuca de Soto	13010033	130102	200200	564-002	0409	02	01	0016228	MESA DE ESTABILIDAD.	09	09530007	095001	1CH000	2021M12	3	60,373.61	182,220.83
53101	Equipo medico y de laboratorio	13925337	0000216507	261	H.C.Z. No. 36	Pachuca de Soto	13010033	130102	200200	564-002	0474	02	01	0016232	RANPA Y ESCALERA	09	09530007	095001	1CH000	2021M12	1	16,236.98	16,236.98
53101	Equipo medico y de laboratorio	13925339	0000216884	261	H.C.Z. No. 36	Pachuca de Soto	13010033	130102	200200	564-002	0912	03	01	0016259	SILLA CON ASIENTO CUADRADO PARA ENTRENAMIENTO DE GATEO	09	09530007	095001	1CH000	2021M12	1	16,849.12	16,849.12
53101	Equipo medico y de laboratorio	13925340	0000215399	261	H.C.Z. No. 36	Pachuca de Soto	13010033	130102	200200	564-002	1134	00	01	0016276	PARA ENTRENAMIENTO DE GATEO PARA REHABILITACION	09	09530007	095001	1CH000	2021M12	2	7,089.62	14,179.24
53101	Equipo medico y de laboratorio	13925341	0000215962	261	H.C.Z. No. 36	Pachuca de Soto	13010033	130102	200200	564-002	1159	01	01	0016278	PARA REHABILITACION PARA PARALELAS CON PLATAFORMA.	09	09530007	095001	1CH000	2021M12	6	117,180.93	703,085.58
53101	Equipo medico y de laboratorio	13925342	0000215938	261	H.C.Z. No. 36	Pachuca de Soto	13010033	130102	200200	564-002	0011	02	01	0016277	EQUIPO PARA FORTALECIMIENTO DE EXTREMIDADES SUPERIORES E INFERIORES	09	09530007	095001	1CH000	2021M12	1	25,396.85	25,396.85
53101	Equipo medico y de laboratorio	13925345	0000216517	261	H.C.Z. No. 36	Pachuca de Soto	13010033	130102	200200	564-002	0946	02	01	0016262	BARRAS SUECAS (ESPALDERAS).	09	09530007	095001	1CH000	2021M12	1	947,849.90	947,849.90
53101	Equipo medico y de laboratorio	13925346	0000216141	261	H.C.Z. No. 36	Pachuca de Soto	13010033	130102	200200	564-002	0979	04	01	0016264	BARRAS SUECAS (ESPALDERAS).	09	09530007	095001	1CH000	2021M12	2	6,361.17	12,722.34
53101	Equipo medico y de laboratorio	13925347	0000216142	261	H.C.Z. No. 36	Pachuca de Soto	13010033	130102	200200	564-002	1019	01	01	0016267	EQUIPO PARA FORTALECER RUEDA PARA EJERCICIO	09	09530007	095001	1CH000	2021M12	2	41,880.06	83,760.12
53101	Equipo medico y de laboratorio	13925348	0000215764	261	H.C.Z. No. 36	Pachuca de Soto	13010033	130102	200200	564-002	1100	02	01	0016273	RUEDA PARA EJERCICIO ESCALERA	09	09530007	095001	1CH000	2021M12	2	9,667.47	19,334.94
53101	Equipo medico y de laboratorio	13925349	0000216693	261	H.C.Z. No. 36	Pachuca de Soto	13010033	130102	200200	564-002	1225	01	01	0016280	ESCALERA	09	09530007	095001	1CH000	2021M12	1	26,985.03	26,985.03
53101	Equipo medico y de laboratorio	13925350	0000215400	261	H.C.Z. No. 36	Pachuca de Soto	13010033	130102	200200	564-002	1142	03	01	0016277	MOVILIZADOR PASIVO	09	09530007	095001	1CH000	2021M12	1	1,781,474.06	1,781,474.06
53101	Equipo medico y de laboratorio	13924052	0000216124	261	H.C.Z. No. 36	Pachuca de Soto	13010033	130102	200200	517-609	1386	01	01	0016918	MESA DE 230 CM CON FREGADERO IZQUIERDO	09	09530007	095001	1CH000	2021M12	1	27,747.08	27,747.08
53101	Equipo medico y de laboratorio	13924053	0000216125	261	H.C.Z. No. 36	Pachuca de Soto	13010033	130102	200200	517-609	1196	01	01	0016938	MESA	09	09530007	095001	1CH000	2021M12	1	22,543.28	22,543.28
53101	Equipo medico y de laboratorio	13924059	0000215511	261	H.C.Z. No. 36	Pachuca de Soto	13010033	130102	200200	517-609	1899	00	01	0020474	MESA DE 180 CM CON RESPALDO Y FREGADERO IZQUIERDO	09	09530007	095001	1CH000	2021M12	1	35,638.46	35,638.46
53101	Equipo medico y de laboratorio	13924035	0000215789	261	H.C.Z. No. 36	Pachuca de Soto	13010033	130102	200200	515-619	0794	02	01	0019154	MESA BAJA DE 90 CM	09	09530007	095001	1CH000	2021M12	1	8,461.06	8,461.06
53101	Equipo medico y de laboratorio	13924028	0000216354	261	H.C.Z. No. 36	Pachuca de Soto	13010033	130102	200200	515-784	0098	01	01	0019142	REPISA ABATIBLE PARA TOMA DE MUESTRAS	09	09530007	095001	1CH000	2021M12	7	3,756.84	26,297.88
53101	Equipo medico y de laboratorio	13924029	0000216618	261	H.C.Z. No. 36	Pachuca de Soto	13010033	130102	200200	515-958	0017	00	01	0020589	SILLON DE EXTRACCIONES	09	09530007	095001	1CH000	2021M12	6	8,538.49	51,230.94
53101	Equipo medico y de laboratorio	13924030	0000216367	261	H.C.Z. No. 36	Pachuca de Soto	13010033	130102	200200	515-451	0191	01	01	0019176	CABINETE PARA TOMA DE MUESTRAS	09	09530007	095001	1CH000	2021M12	2	12,706.70	25,413.40
53101	Equipo medico y de laboratorio	13924031	0000216725	261	H.C.Z. No. 36	Pachuca de Soto	13010033	130102	200200	515-619	0893	01	01	0016849	MESA ALTA	09	09530007	095001	1CH000	2021M12	1	20,474.95	20,474.95
53101	Equipo medico y de laboratorio	13924032	0000216058	261	H.C.Z. No. 36	Pachuca de Soto	13010033	130102	200200	515-619	1792	00	01	0020613	MESA ALTA	09	09530007	095001	1CH000	2021M12	7	41,644.00	291,508.00
53101	Equipo medico y de laboratorio	13924033	0000215513	261	H.C.Z. No. 36	Pachuca de Soto	13010033	130102	200200	515-619	1883	00	01	0020622	MESA ALTA DE 120 CM SIN RESPALDO, 2 CAJONES SUPERIORES Y PUERTAS ABATIBLES	09	09530007	095001	1CH000	2021M12	20	37,004.00	740,080.00
53101	Equipo medico y de laboratorio	13924034	0000216156	261	H.C.Z. No. 36	Pachuca de Soto	13010033	130102	200200	515-619	1164	02	01	0019159	MESA BAJA	09	09530007	095001	1CH000	2021M12	7	13,296.58	53,076.06

Anexo I Equipamiento 2021

Clave de Cartera SHCP: 1650CYR0061
No. Solicita de SHCP: 48575

No. de programa o proyecto PREI: 151300101
Cuenta contable PREI: 133501009

OLI No.: 270 / 1566

Nombre del programa o proyecto: Construcción del Hospital General de Zona de 170 camas en el municipio de Pachuca, Hidalgo

Clave CCG	Nombre de clave CCG	ID de Transac.	ID de Solicita	CUR	Nombre de la Unidad	PREI Millenium Presupuesto del Distrito del Bien			SAI			PREI			PREI Millenium Central de Compras		cifras en pesos						
						Municipio/Estado	Ubicación	UI	Céntr de Costo	GPO. de GEN	ESP	DIF	VAR	ID de Artículo	Descripción	URG	UI	Céntr de Costo	Período	No. de bienes	Precio Unitario con IVA	Importe Total con IVA	
53101	Equipo médico y de laboratorio	13924035	0000215824	261	H.G.Z. No. 36	Pachuca de Soto	13010033	130102	200200	515-619	0406	01	01	0016805	MESA ALTA	09	09530007	099001	1CH000	2021M12	11	12,763.94	140,403.34
53101	Equipo médico y de laboratorio	13924036	0000215814	261	H.G.Z. No. 36	Pachuca de Soto	13010033	130102	200200	515-619	1937	00	01	0020627	MESA ALTA	09	09530007	099001	1CH000	2021M12	7	75,400.00	577,800.00
53101	Equipo médico y de laboratorio	13924037	0000215868	261	H.G.Z. No. 36	Pachuca de Soto	13010033	130102	200200	515-619	0659	01	01	0016795	CARRO CAJONERO. DESCRIPCIÓN	09	09530007	099001	1CH000	2021M12	11	5,577.79	61,355.69
53101	Equipo médico y de laboratorio	13924039	0000216724	261	H.G.Z. No. 36	Pachuca de Soto	13010033	130102	200200	515-625	0057	01	01	0016924	SILLA CAMA	09	09530007	099001	1CH000	2021M12	4	14,015.56	56,063.24
53101	Equipo médico y de laboratorio	13924041	0000215807	261	H.G.Z. No. 36	Pachuca de Soto	13010033	130102	200200	515-619	0851	01	01	0016845	MESA BAJA	09	09530007	099001	1CH000	2021M12	1	17,986.92	17,986.92
53101	Equipo médico y de laboratorio	13924042	0000215813	261	H.G.Z. No. 36	Pachuca de Soto	13010033	130102	200200	515-619	1574	00	01	0020337	MESA BAJA DE APOYO DE 150 CM CON CUBIERTA DE ACERO INOXIDABLE	09	09530007	099001	1CH000	2021M12	2	11,600.00	23,200.00
53101	Equipo médico y de laboratorio	13924044	0000215882	261	H.G.Z. No. 36	Pachuca de Soto	13010033	130102	200200	515-619	1427	00	01	0020321	MESA BAJA	09	09530007	099001	1CH000	2021M12	1	6,091.93	6,091.93
53101	Equipo médico y de laboratorio	13924045	0000215805	261	H.G.Z. No. 36	Pachuca de Soto	13010033	130102	200200	515-619	1019	01	01	0016926	VITRINA	09	09530007	099001	1CH000	2021M12	3	3,350.93	10,052.79
53101	Equipo médico y de laboratorio	13924046	0000216619	261	H.G.Z. No. 36	Pachuca de Soto	13010033	130102	200200	515-619	1876	00	01	0020623	MESA ALTA	09	09530007	099001	1CH000	2021M12	1	52,200.00	52,200.00
53101	Equipo médico y de laboratorio	13924047	0000215806	261	H.G.Z. No. 36	Pachuca de Soto	13010033	130102	200200	515-619	0232	01	01	0016833	VITRINA DE 90 CM CONTRA MURO	09	09530007	099001	1CH000	2021M12	3	3,242.13	9,726.39
53101	Equipo médico y de laboratorio	13924048	0000216151	261	H.G.Z. No. 36	Pachuca de Soto	13010033	130102	200200	515-619	0810	02	01	0019156	MESA BAJA DE 150 CM	09	09530007	099001	1CH000	2021M12	3	13,487.52	40,462.56
53101	Equipo médico y de laboratorio	13924049	0000216526	261	H.G.Z. No. 36	Pachuca de Soto	13010033	130102	200200	515-619	0928	02	01	0019157	MESA BAJA DE 150 CM	09	09530007	099001	1CH000	2021M12	1	14,969.67	14,969.67
53101	Equipo médico y de laboratorio	13924154	0000216047	261	H.G.Z. No. 36	Pachuca de Soto	13010033	130102	200200	531-773	0207	01	01	0012096	REFRIGERADOR PARA CADAVERES	09	09530007	099001	1CH000	2021M12	2	256,117.97	512,235.94
53101	Equipo médico y de laboratorio	13924157	0000215284	261	H.G.Z. No. 36	Pachuca de Soto	13010033	130102	200200	531-616	0483	01	01	0012030	MESA PARA AUTOPSIAS CON PREPARACION PARA TRIBUNADO	09	09530007	099001	1CH000	2021M12	1	336,054.89	336,054.89
53101	Equipo médico y de laboratorio	13924216	0000216235	261	H.G.Z. No. 36	Pachuca de Soto	13010033	130102	200200	531-773	0322	01	01	0012097	PRODUCTOS BIOLÓGICOS	09	09530007	099001	1CH000	2021M12	2	82,244.00	164,488.00
53101	Equipo médico y de laboratorio	13924269	0000215495	261	H.G.Z. No. 36	Pachuca de Soto	13010033	130102	200200	533-020	0048	01	01	0012204	ACITADOR ELECTRICO DE PLATINFORMA	09	09530007	099001	1CH000	2021M12	3	64,712.34	194,137.02
53101	Equipo médico y de laboratorio	13924270	0000215500	261	H.G.Z. No. 36	Pachuca de Soto	13010033	130102	200200	533-461	0010	01	01	0012275	GRADILLA DE ALAMBRE PARA 40 TUBOS	09	09530007	099001	1CH000	2021M12	90	487.73	43,895.70
53101	Equipo médico y de laboratorio	13924271	0000215872	261	H.G.Z. No. 36	Pachuca de Soto	13010033	130102	200200	533-604	0026	01	01	0012286	MECHERO DE METAL INOXIDABLE	09	09530007	099001	1CH000	2021M12	7	1,525.35	10,677.45
53101	Equipo médico y de laboratorio	13924272	0000215677	261	H.G.Z. No. 36	Pachuca de Soto	13010033	130102	200200	533-604	0042	01	01	0012287	MECHERO DE METAL INOXIDABLE CON QUEMADOR TIPO BUNSEN	09	09530007	099001	1CH000	2021M12	1	1,525.35	1,525.35
53101	Equipo médico y de laboratorio	13924273	0000215877	261	H.G.Z. No. 36	Pachuca de Soto	13010033	130102	200200	533-477	0218	01	01	0012277	HORNO ELECTRICO PARA SECAR O ESTERILIZAR SOBRE MESA	09	09530007	099001	1CH000	2021M12	5	49,337.41	246,687.05
53101	Equipo médico y de laboratorio	13924274	0000215301	261	H.G.Z. No. 36	Pachuca de Soto	13010033	130102	200200	533-107	0481	01	01	0012221	BALANZA GRANATARIA	09	09530007	099001	1CH000	2021M12	4	20,377.60	81,519.40
53101	Equipo médico y de laboratorio	13924275	0000215302	261	H.G.Z. No. 36	Pachuca de Soto	13010033	130102	200200	533-203	0120	01	01	0012232	CANASTILLA CON CADMIO	09	09530007	099001	1CH000	2021M12	100	593.83	59,383.00
53101	Equipo médico y de laboratorio	13924276	0000215874	261	H.G.Z. No. 36	Pachuca de Soto	13010033	130102	200200	533-189	0132	01	01	0012229	CAMPANA DE FLUJO LAMINAR VERTICAL	09	09530007	099001	1CH000	2021M12	1	199,995.46	199,995.46
53101	Equipo médico y de laboratorio	13924278	0000216431	261	H.G.Z. No. 36	Pachuca de Soto	13010033	130102	200200	533-591	0106	01	01	0012266	ESTUFA BACTERIOLOGICA DE 75 CM CON DOBLE PUERTA	09	09530007	099001	1CH000	2021M12	2	240,933.25	481,866.50
53101	Equipo médico y de laboratorio	13924279	0000216432	261	H.G.Z. No. 36	Pachuca de Soto	13010033	130102	200200	533-461	0028	01	01	0012274	GRADILLA DE ALAMBRE PARA 80 TUBOS	09	09530007	099001	1CH000	2021M12	90	658.82	59,293.60
53101	Equipo médico y de laboratorio	13924280	0000215303	261	H.G.Z. No. 36	Pachuca de Soto	13010033	130102	200200	533-461	0507	01	01	0012275	GRADILLA DE ALAMBRE PARA 72 TUBOS	09	09530007	099001	1CH000	2021M12	70	605.45	42,381.50
53101	Equipo médico y de laboratorio	13924282	0000215874	261	H.G.Z. No. 36	Pachuca de Soto	13010033	130102	200200	533-787	0181	02	01	0012314	REFRIGERADOR PARA LABORATORIO USO RUTINARIO 14 PIES CUBICOS	09	09530007	099001	1CH000	2021M12	9	79,992.00	719,828.00



Anexo 1 Equipamiento 2021

Clave de Cartera SHCP : 1650CYR0061
No. solicitud de SHCP : 48575

No. de programa o proyecto PREI : 1530001
Cuenta contable PREI : 13350109

OLI No.: 270 / 1566

Nombre del programa o proyecto : Construcción del Hospital General de Zona de 170 camas en el municipio de Pachuca, Hidalgo

Clave COC	Nombre de clave COC	ID de Transac	ID de Solicitud	CUR	Nombre de la Unidad	PREI Milenio Presupuesto del Destino del Bien			SAI			PREI			PREI Milenio Control de Compromisos			cifras en pesos					
						Municipio/Estado	Ubicación	UI	Centro de Costo	CP- de CEN	ESP	DIF	VAR	ID de Artículo	Descripción	URC	Ubicación	UI	Centro de Costo	Período Prial	No. de bienes	Precio Unitario con IVA	Importe Total con IVA
53101	Equipo medico y de laboratorio	13924283	0000215300	261	H.C.Z. No. 36	Pachuca de Soto	13010033	130102	200200	533-020	0204	02	01	00122055	ACTIVADOR ELECTRICO DE BASCULA	09	09530007	095001	1CH000	2021M12	2	119,503.51	239,007.02
53101	Equipo medico y de laboratorio	13924284	0000215868	261	H.C.Z. No. 36	Pachuca de Soto	13010033	130102	200200	533-203	0112	01	01	0012231	CANASTILLA DE ALAMBRE	09	09530007	095001	1CH000	2021M12	20	1,085.31	21,706.20
53101	Equipo medico y de laboratorio	13924285	0000215675	261	H.C.Z. No. 36	Pachuca de Soto	13010033	130102	200200	533-224	0133	02	01	0012233	CENTRIFUGA AUTOMATIZADA PARA LAVADO DE CELULAS	09	09530007	095001	1CH000	2021M12	2	457,829.32	915,658.64
53101	Equipo medico y de laboratorio	13924286	0000216050	261	H.C.Z. No. 36	Pachuca de Soto	13010033	130102	200200	533-266	0231	01	01	0012247	CONTADOR ELECTRONICO DE OCHO TECLAS	09	09530007	095001	1CH000	2021M12	2	9,395.25	18,790.50
53101	Equipo medico y de laboratorio	13924288	0000215673	261	H.C.Z. No. 36	Pachuca de Soto	13010033	130102	200200	533-119	0545	01	01	0012226	BAÑO SIN CIRCULACION DE AGUA.	09	09530007	095001	1CH000	2021M12	5	42,311.63	211,558.15
53101	Equipo medico y de laboratorio	13924289	0000215869	261	H.C.Z. No. 36	Pachuca de Soto	13010033	130102	200200	533-224	0646	02	01	0012235	CENTRIFUGA DE MESA PARA OCHO TUBOS DE 13 X 1 MM	09	09530007	095001	1CH000	2021M12	5	83,817.89	419,089.45
53101	Equipo medico y de laboratorio	13924290	0000215676	261	H.C.Z. No. 36	Pachuca de Soto	13010033	130102	200200	533-235	0010	01	01	0012242	ULTRACONGELADOR VERTICAL	09	09530007	095001	1CH000	2021M12	3	176,099.89	536,099.67
53101	Equipo medico y de laboratorio	13924291	0000215870	261	H.C.Z. No. 36	Pachuca de Soto	13010033	130102	200200	533-224	0653	01	01	0012236	CENTRIFUGA CON CABELZAL INTERCAMBIABLE	09	09530007	095001	1CH000	2021M12	5	107,880.00	539,400.00
53101	Equipo medico y de laboratorio	13924292	0000215873	261	H.C.Z. No. 36	Pachuca de Soto	13010033	130102	200200	533-787	0066	01	01	0012233	REFRIGERADOR PARA BANCO DE SANGRE	09	09530007	095001	1CH000	2021M12	2	99,934.00	199,868.00
53101	Equipo medico y de laboratorio	13924293	0000215304	261	H.C.Z. No. 36	Pachuca de Soto	13010033	130102	200200	533-461	1703	01	01	0012276	GRADILLA PARA TUBOS DE WINTROBE	09	09530007	095001	1CH000	2021M12	2	12,513.51	25,027.02
53101	Equipo medico y de laboratorio	13924295	0000216051	261	H.C.Z. No. 36	Pachuca de Soto	13010033	130102	200200	533-622	0909	02	01	0012294	MICROSCOPIO TRICOLOR PARA MICROFOTOGRAFIA	09	09530007	095001	1CH000	2021M12	1	50,228.00	50,228.00
53101	Equipo medico y de laboratorio	13924297	0000216606	261	H.C.Z. No. 36	Pachuca de Soto	13010033	130102	200200	533-724	1750	01	01	0012241	CENTRIFUGA PARA SEPARACION DE CELULAS	09	09530007	095001	1CH000	2021M12	1	107,880.00	107,880.00
53101	Equipo medico y de laboratorio	13924298	0000215875	261	H.C.Z. No. 36	Pachuca de Soto	13010033	130102	200200	533-860	0041	01	01	0012234	EQUIPO PARA TINCION AUTOMATIZADA DE TEJIDOS	09	09530007	095001	1CH000	2021M12	2	682,716.00	1,365,552.00
53101	Equipo medico y de laboratorio	13924300	0000216430	261	H.C.Z. No. 36	Pachuca de Soto	13010033	130102	200200	533-308	0124	01	01	0012259	DISPENSADOR DE PARAFINA	09	09530007	095001	1CH000	2021M12	1	478,920.18	478,920.18
53101	Equipo medico y de laboratorio	13924301	0000216608	261	H.C.Z. No. 36	Pachuca de Soto	13010033	130102	200200	533-631	0106	01	01	0012298	MICROTOMO PARA CORTES DE PARAFINA	09	09530007	095001	1CH000	2021M12	2	284,239.28	568,478.56
53101	Equipo medico y de laboratorio	13924302	0000215501	261	H.C.Z. No. 36	Pachuca de Soto	13010033	130102	200200	533-746	0108	01	01	0012308	PROCESADOR AUTOMATICO DE TEJIDOS	09	09530007	095001	1CH000	2021M12	1	404,520.93	404,520.93
53101	Equipo medico y de laboratorio	13924303	0000216352	261	H.C.Z. No. 36	Pachuca de Soto	13010033	130102	200200	533-786	0026	01	01	0012210	REFRIGERADOR VERTICAL PARA LABORATORIO CAP	09	09530007	095001	1CH000	2021M12	2	91,060.00	182,120.00
53101	Equipo medico y de laboratorio	13924304	0000215502	261	H.C.Z. No. 36	Pachuca de Soto	13010033	130102	200200	533-819	0055	01	01	0012316	UNIDAD PARA INCLUIR TEJIDOS EN PARAFINA	09	09530007	095001	1CH000	2021M12	1	338,069.89	338,069.89
53101	Equipo medico y de laboratorio	13924305	0000216609	261	H.C.Z. No. 36	Pachuca de Soto	13010033	130102	200200	533-631	0155	03	01	0012300	MICROTOMO CON SISTEMA DE CONGELACION AUTOMATICA ROTATORIO TIPO CRIOSTATO	09	09530007	095001	1CH000	2021M12	1	381,640.00	381,640.00
53201	Instrumental medico y de laboratorio	13923941	0000216407	261	H.C.Z. No. 36	Pachuca de Soto	13010033	130102	200200	513-227	0124	00	01	0011584	CHAROLA RECTANGULAR CON PERFORACIONES DISTRIBUIDAS ESTRATEGICAMENTE. DIMENSIONES: 38.1 X 26.7 X 8.9 CM.	09	09530007	095001	1CH000	2021M12	99	1,779.21	176,191.29
53201	Instrumental medico y de laboratorio	13923950	0000215848	261	H.C.Z. No. 36	Pachuca de Soto	13010033	130102	200200	513-887	0059	00	01	0011606	TORUNDERA CON TAPA	09	09530007	095001	1CH000	2021M12	103	211.86	21,821.58
53201	Instrumental medico y de laboratorio	13923953	0000215475	261	H.C.Z. No. 36	Pachuca de Soto	13010033	130102	200200	513-227	0074	00	01	0011581	CHAROLA MAYO DE ACERO INOXIDABLE. DIMENSIONES: 49 X 32 CM.	09	09530007	095001	1CH000	2021M12	140	1,100.30	154,042.00
53201	Instrumental medico y de laboratorio	13923969	0000216221	261	H.C.Z. No. 36	Pachuca de Soto	13010033	130102	200200	513-790	0014	00	01	0011603	RIÑON DE ACERO INOXIDABLE. 5 MIL DE CAPACIDAD.	09	09530007	095001	1CH000	2021M12	101	298.82	30,180.82
53201	Instrumental medico y de laboratorio	13923979	0000216220	261	H.C.Z. No. 36	Pachuca de Soto	13010033	130102	200200	513-770	0026	00	01	0011599	CONTENEDOR PARA INSTRUMENTAL DE ALUMINIO O ACERO INOXIDABLE EN FORMA DE GANCHO ANGULADO. CON SEGURO. 29 CM DE LONGITUD.	09	09530007	095001	1CH000	2021M12	1	4,408.87	4,408.87
53201	Instrumental medico y de laboratorio	13923980	0000216223	261	H.C.Z. No. 36	Pachuca de Soto	13010033	130102	200200	513-950	0119	00	01	0011610	VASO METALICO 1 ML.	09	09530007	095001	1CH000	2021M12	33	302.77	9,991.41



Anexo 1 Equipamiento 2021

Clave de Cartera SHCP : 1650GVR0061
No. solicitud de SHCP : 48575

No. de programa o proyecto PREI : 15130001
Cuenta contable PREI : 13350109

OLI No.: 270 / 1566

Nombre del programa o proyecto : Construcción del Hospital General de Zona de 170 camas en el municipio de Pachuca, Hidalgo

Clave COG	Nombre de clave COG	ID de Transac.	ID de Solicitud	CUR	Nombre de la Unidad	PREI Millennium Presupuesto del Distrito del Bien			SAI			PREI			PREI Millennium Control de Compromisos			cifras en pesos autorizadas					
						Municipio/Estado	Ubicación	UI	Centro de Costo	GPO-GEN	ESP	DIF	VAR	ID de Artículo	Descripción	URC Ubicación	UI	Centro de Costo	Periodo de Prol	No. de bienes	Precio Unitario con IVA	Importe Total con IVA	
53201	Instrumental médico y de laboratorio	13923981	0000216478	26	H.G.Z. No. 36	Pachuca de Soto	13010033	130102	200200	53-950	0101	00	01	00018609	VASO METALICO GRADUADO: 3 ML.	09	09530007	099001	1CH000	2021M12	18	157.04	3,005.72
53201	Instrumental médico y de laboratorio	13923982	0000216476	26	H.G.Z. No. 36	Pachuca de Soto	13010033	130102	200200	53-227	0116	00	01	00018983	CHAROLA RECTANGULAR CON PERFORACIONES DISTRIBUIDAS ESTRATEGICAMENTE. DIMENSIONES: 25.4 X 15.5 X 6.4 CM.	09	09530007	099001	1CH000	2021M12	9	1,566.49	12,298.41
53201	Instrumental médico y de laboratorio	13923985	0000216422	26	H.G.Z. No. 36	Pachuca de Soto	13010033	130102	200200	53-907	0030	00	01	00016077	PORTA TERMOMETRO	09	09530007	099001	1CH000	2021M12	55	254.27	13,984.65
53201	Instrumental médico y de laboratorio	13924158	0000216224	26	H.G.Z. No. 36	Pachuca de Soto	13010033	130102	200200	53-217	0011	01	01	00017255	COSTOTOMO GIERTZ-STILLE DE 25 A 27 MM	09	09530007	099001	1CH000	2021M12	2	9,321.04	18,642.08
53201	Instrumental médico y de laboratorio	13924193	0000216236	26	H.G.Z. No. 36	Pachuca de Soto	13010033	130102	200200	53-794	0020	00	01	00013111	RINOSCOPIO COTTLE, HOJAS DELGADAS DE 5 CM DE LONGITUD.	09	09530007	099001	1CH000	2021M12	5	1,907.74	9,538.70
53201	Instrumental médico y de laboratorio	13924194	0000216427	26	H.G.Z. No. 36	Pachuca de Soto	13010033	130102	200200	53-794	0039	00	01	00017212	DELGADAS DE 7 CM DE LONGITUD. LARINGOSCOPIO HOLLINGER.	09	09530007	099001	1CH000	2021M12	6	1,907.52	11,445.12
53201	Instrumental médico y de laboratorio	13924203	0000216418	26	H.G.Z. No. 36	Pachuca de Soto	13010033	130102	200200	53-568	0925	00	01	00019173	TAMANO ADULTO ESTANDAR DE 17 MM. DE LONGITUD TOTAL, CON DISPOSITIVO PARA ILLUMINACION POR FIBRA OPTICA.	09	09530007	099001	1CH000	2021M12	1	54,771.67	54,771.67
53201	Instrumental médico y de laboratorio	13924204	0000216665	26	H.G.Z. No. 36	Pachuca de Soto	13010033	130102	200200	53-568	0933	00	01	00019174	TAMANO ADULTO GRANDE DE 18 MM. DE LONGITUD TOTAL, CON DISPOSITIVO PARA ILLUMINACION POR FIBRA OPTICA.	09	09530007	099001	1CH000	2021M12	1	62,392.18	62,392.18
53201	Instrumental médico y de laboratorio	13924205	0000216666	26	H.G.Z. No. 36	Pachuca de Soto	13010033	130102	200200	53-568	0944	00	01	00019175	TAMANO LACTANTE DE 9 MM. DE LONGITUD TOTAL, CON DISPOSITIVO PARA ILLUMINACION POR FIBRA OPTICA.	09	09530007	099001	1CH000	2021M12	1	35,632.62	35,632.62
53201	Instrumental médico y de laboratorio	13924206	0000216492	26	H.G.Z. No. 36	Pachuca de Soto	13010033	130102	200200	53-568	0958	00	01	00019176	TAMANO PEDIATRICO DE 12 MM. DE LONGITUD TOTAL, CON DISPOSITIVO PARA ILLUMINACION POR FIBRA OPTICA.	09	09530007	099001	1CH000	2021M12	1	35,632.62	35,632.62
53201	Instrumental médico y de laboratorio	13924207	0000216667	26	H.G.Z. No. 36	Pachuca de Soto	13010033	130102	200200	53-568	0966	00	01	00019177	LARINGOSCOPIO JAKSON, TAMANO ADOLESCENTE, CON DISPOSITIVO PARA ILLUMINACION POR FIBRA OPTICA.	09	09530007	099001	1CH000	2021M12	1	35,547.31	35,547.31
53201	Instrumental médico y de laboratorio	13924208	0000216483	26	H.G.Z. No. 36	Pachuca de Soto	13010033	130102	200200	53-568	0974	00	01	00019178	LARINGOSCOPIO JAKSON, TAMANO ADULTO, CON DISPOSITIVO PARA ILLUMINACION POR FIBRA OPTICA.	09	09530007	099001	1CH000	2021M12	1	35,547.31	35,547.31
53201	Instrumental médico y de laboratorio	13924209	0000216600	26	H.G.Z. No. 36	Pachuca de Soto	13010033	130102	200200	53-568	0982	00	01	00019179	LACTANTE, CON DISPOSITIVO PARA ILLUMINACION POR FIBRA OPTICA.	09	09530007	099001	1CH000	2021M12	1	35,547.31	35,547.31
53201	Instrumental médico y de laboratorio	13924210	0000216233	26	H.G.Z. No. 36	Pachuca de Soto	13010033	130102	200200	53-568	0990	00	01	00019180	PEDIATRICO, CON DISPOSITIVO PARA ILLUMINACION POR FIBRA OPTICA.	09	09530007	099001	1CH000	2021M12	1	36,443.28	36,443.28
53201	Instrumental médico y de laboratorio	13924211	0000216426	26	H.G.Z. No. 36	Pachuca de Soto	13010033	130102	200200	53-794	0012	00	01	00012110	DELGADAS DE 2 CM DE LONGITUD. RINOSCOPIO KILLIAN-STRUCKEN, CON TORNILLO REGULADOR.	09	09530007	099001	1CH000	2021M12	5	1,907.74	9,538.70
53201	Instrumental médico y de laboratorio	13924212	0000216428	26	H.G.Z. No. 36	Pachuca de Soto	13010033	130102	200200	53-794	0111	01	01	00021145	LONGITUD DE LA HODA 4 MM. LONGITUD TOTAL 15 MM.	09	09530007	099001	1CH000	2021M12	2	1,843.38	3,686.74



Anexo 1 Equipamiento 2021

Clave de carrera SHCP: 1650CYR0061
No. de programa o proyecto PREI: 15130001
No. de programa o proyecto PREI: 13350109
Cuenta contable PREI: 48575

OLI No.: 270 / 1566

Nombre del programa o proyecto:

Construcción del Hospital General de Zona de 170 camas en el municipio de Pachuca, Hidalgo

Clave COC	Nombre de clave y de laboratorio	ID de Transac.	ID de Solicitud	CUR	Nombre de la Unidad	PREI Millenium Presupuesto del Dextro del Bien			SAI	PREI			PREI Millenium Control de Compromisos			cifras en pesos						
						Ubicación	U	Cento de Costo		GPO- GEN	ESP	DIF	VAR	ID de Artículo	Descripción	URC	URC Ubicación	UI	Centro de Costo	Periodo Prial	No. de bienes	Precio Unitario con IVA
53201	Instrumental medico y de laboratorio	1392431	0000215298	26	H.C.Z. No. 36	Pachuca de Soto	130102	200200	531-794	0129	01	01	00012115	RINOSCOPIO KILLIAN-STRUYCKEN, CON TORNILLO REGULADOR, LONGITUD DE LA HOJA 75 MM. LONGITUD TOTAL 15 MM.	09	09530007	099001	1CH000	2021M12	1	1,846.73	1,846.73
53201	Instrumental medico y de laboratorio	1392431	0000215299	26	H.C.Z. No. 36	Pachuca de Soto	130102	200200	535-701	4843	00	01	00124296	PINZA ADONSON SIN DIENTES, 11 A 12 MM DE LONGITUD.	09	09530007	099001	1CH000	2021M12	78	151.95	11,852.10
53201	Instrumental medico y de laboratorio	1392431	0000215343	26	H.C.Z. No. 36	Pachuca de Soto	130102	200200	535-716	1735	02	01	00125229	PORTA ACUJAS HEGAR O MAYO-HEGAR, RECTO, CON RANURA CENTRAL, LONGITUD DE 14 A 15	09	09530007	099001	1CH000	2021M12	34	425.88	14,479.92
53201	Instrumental medico y de laboratorio	1392431	0000215371	26	H.C.Z. No. 36	Pachuca de Soto	130102	200200	535-859	6134	01	01	00126553	TIJERA MAYO, RECTA, LONGITUD DE 14 A 14.5 MM.	09	09530007	099001	1CH000	2021M12	87	663.57	57,730.59
53201	Instrumental medico y de laboratorio	1392431	0000215354	26	H.C.Z. No. 36	Pachuca de Soto	130102	200200	535-859	2649	01	01	00126877	TIJERA MAYO, CURVA, LONGITUD DE 14 A 14.5 MM.	09	09530007	099001	1CH000	2021M12	32	710.30	22,729.60
53201	Instrumental medico y de laboratorio	1392431	0000216393	26	H.C.Z. No. 36	Pachuca de Soto	130102	200200	535-859	4926	01	01	00127777	TIJERA METZENBAUM O BABY METZENBAUM, CURVA, CON INSERIDOS DE CARBURO DE TUNGSTENO, DE 14 A 15 MM. DE LONGITUD.	09	09530007	099001	1CH000	2021M12	35	3,778.40	132,244.00
53201	Instrumental medico y de laboratorio	1392431	0000216419	26	H.C.Z. No. 36	Pachuca de Soto	130102	200200	535-618	1429	00	01	00123598	MARTILLO BUCK	09	09530007	099001	1CH000	2021M12	24	440.65	10,575.60
53201	Instrumental medico y de laboratorio	1392431	0000216044	26	H.C.Z. No. 36	Pachuca de Soto	130102	200200	535-477	0116	00	01	00123885	HISTEROMETRO SIMS, CURVO, CON GRADUACION Y BOTON EN LA PUNTA, 4 MM DE DIAMETRO, 31 CM DE LONGITUD.	09	09530007	099001	1CH000	2021M12	16	459.37	7,349.92
53201	Instrumental medico y de laboratorio	1392431	0000215907	26	H.C.Z. No. 36	Pachuca de Soto	130102	200200	535-701	1880	02	01	00124564	PINZA FOERSTER O FOERSTER-BALENCERA, RECTA, ESTRIADA, LONGITUD DE 24 A 29 MM.	09	09530007	099001	1CH000	2021M12	147	616.56	90,634.32
53201	Instrumental medico y de laboratorio	1392431	0000216275	26	H.C.Z. No. 36	Pachuca de Soto	130102	200200	535-816	0017	00	01	00126431	SIERRA OSCILATORIA ELECTRICA PARA CORTAR HUESO.	09	09530007	099001	1CH000	2021M12	1	95,616.70	95,616.70
53201	Instrumental medico y de laboratorio	1392431	0000215668	26	H.C.Z. No. 36	Pachuca de Soto	130102	200200	535-618	1411	00	01	00123598	MANGO PARA BISTURIL DEL NO. 4 CORTO.	09	09530007	099001	1CH000	2021M12	184	132.15	24,315.60
53201	Instrumental medico y de laboratorio	1392432	0000216802	26	H.C.Z. No. 36	Pachuca de Soto	130102	200200	535-701	0551	00	01	00124210	PINZA DE DISECCION ESTANDAR, ESTRIADA, CON DIENTES 1 X 2, LONGITUD 14 A 15 MM.	09	09530007	099001	1CH000	2021M12	70	165.17	11,561.90
53201	Instrumental medico y de laboratorio	1392421	0000216246	26	H.C.Z. No. 36	Pachuca de Soto	130102	200200	535-701	0874	00	01	00124241	PINZA KELLY, CURVA, CON ESTRIAS TRANSVERSALES, LONGITUD 14 CM.	09	09530007	099001	1CH000	2021M12	353	413.64	146,014.92
53201	Instrumental medico y de laboratorio	1392432	0000216202	26	H.C.Z. No. 36	Pachuca de Soto	130102	200200	535-859	4835	01	01	00127081	TIJERA MAYO, RECTA, LONGITUD DE 15 A 15.5 MM.	09	09530007	099001	1CH000	2021M12	16	713.84	11,421.44
53201	Instrumental medico y de laboratorio	1392432	0000216053	26	H.C.Z. No. 36	Pachuca de Soto	130102	200200	535-157	0048	00	01	00123440	SONDA ACANALADA CON PUNTA BOTON, LONGITUD DE 14 MM. A 14.5 MM.	09	09530007	099001	1CH000	2021M12	19	150.65	2,862.35
53201	Instrumental medico y de laboratorio	1392432	0000215307	26	H.C.Z. No. 36	Pachuca de Soto	130102	200200	535-399	0103	01	01	00123781	ESTILETE DOBLE EXTERNO, MALEABLE, DIAMETRO DE 2 MM, LONGITUD DE 14 A 14.5 MM.	09	09530007	099001	1CH000	2021M12	13	34.80	452.40
53201	Instrumental medico y de laboratorio	1392432	0000216403	26	H.C.Z. No. 36	Pachuca de Soto	130102	200200	535-701	0601	01	01	00124243	PINZA ESTANDAR, RECTA, SIN DIENTES, ESTRIAS TRANSVERSALES, LONGITUD DE 2 A 2.5 MM.	09	09530007	099001	1CH000	2021M12	50	235.00	11,750.00
53201	Instrumental medico y de laboratorio	1392432	0000215116	26	H.C.Z. No. 36	Pachuca de Soto	130102	200200	535-701	1419	01	01	00124240	PINZA ESTANDAR, RECTA, SIN DIENTES, ESTRIAS TRANSVERSALES, LONGITUD DE 17 A 18 MM.	09	09530007	099001	1CH000	2021M12	60	204.72	12,283.20
53201	Instrumental medico y de laboratorio	1392432	0000216459	26	H.C.Z. No. 36	Pachuca de Soto	130102	200200	535-701	1518	01	01	00124441	PINZA ESTANDAR, RECTA, CON 1 X 2 DIENTES, LONGITUD DE 17 A 18 MM.	09	09530007	099001	1CH000	2021M12	44	214.97	9,458.68
53201	Instrumental medico y de laboratorio	1392432	0000216845	26	H.C.Z. No. 36	Pachuca de Soto	130102	200200	535-716	0349	00	01	00127518	PORTA ACUJA MAYO HEGAR, RECTO, SIN RANURA CENTRAL, ESTRIAS TRANSVERSALES, LONGITUD 15 CM.	09	09530007	099001	1CH000	2021M12	16	426.11	6,817.76



Anexo I Equipamiento 2021

Clave de Cartera SHCP: 1650CYR0061
No. solicitud de SHCP: 48575

No. de programa o proyecto PREI: 1530001
Cuenta contable PREI: 13350109

OLI No.: 270 / 1566

Nombre del programa o proyecto: Construcción del Hospital General de Zona de 170 camas en el municipio de Pachuca, Hidalgo

Clave COG	Nombre de clave COG	ID de Transac.	ID de Solicitud	CUR	Nombre de la Unidad	PREI Millenium Presupuesto del Destino del Bien			SAI			ID de Artículo	Descripción	PREI Millenium Contal de Compromisos			Monto autorizado	cifras en pesos					
						Municipio	Estado	Ubicación	UI	Centro de Costo	ESP			DIF	VAR	URC Ubicación			UI	Centro de Costo	Periodo Peral	No de bienes	Precio Unitario con IVA
53201	Instrumental médico y de laboratorio	13924329	0000216538	261	H.G.Z. No. 36	Pachuca de Soto	13010033	130102	200200	535-76	0372	00	01	0012320	PORTA AGUA MAYO HEGAR, RECTO, SIN BANURA CENTRAL, ESTRIAS TRANSVERSALES, LONGITUD 18 CM.	09	09530007	099001	1CH000	2021M12	3	746.45	2,239.35
53201	Instrumental médico y de laboratorio	13924330	0000216201	261	H.G.Z. No. 36	Pachuca de Soto	13010033	130102	200200	535-859	4728	01	01	0012697	TIERA METZENBAUM, CURVA, CON INSERTOS DE CARBURO DE TUNGSTENO, LONGITUD DE 23 A 235 MM.	09	09530007	099001	1CH000	2021M12	7	5,102.89	35,720.23
53201	Instrumental médico y de laboratorio	13924331	0000215641	261	H.G.Z. No. 36	Pachuca de Soto	13010033	130102	200200	535-859	4736	01	01	0012698	TIERA METZENBAUM, RECTA, CON INSERTOS DE CARBURO DE TUNGSTENO, LONGITUD DE 23 A 235 MM.	09	09530007	099001	1CH000	2021M12	5	4,901.12	24,515.60
53201	Instrumental médico y de laboratorio	13924332	0000215642	261	H.G.Z. No. 36	Pachuca de Soto	13010033	130102	200200	535-859	4801	01	01	0012705	TIERA METZENBAUM, RECTA, CON INSERTOS DE CARBURO DE TUNGSTENO, LONGITUD DE 18 A 185 MM.	09	09530007	099001	1CH000	2021M12	11	3,786.91	41,656.01
53201	Instrumental médico y de laboratorio	13924333	0000215721	261	H.G.Z. No. 36	Pachuca de Soto	13010033	130102	200200	535-859	4892	01	01	0001274	TIERA MAYO-STILLE, RECTA, CON INSERTOS DE CARBURO DE TUNGSTENO, LONGITUD DE 17. MM.	09	09530007	099001	1CH000	2021M12	1	3,951.63	3,951.63
53201	Instrumental médico y de laboratorio	13924334	0000215459	261	H.G.Z. No. 36	Pachuca de Soto	13010033	130102	200200	535-859	4975	01	01	0012722	TIERA PARA ENTEROTOMIA, RECTA	09	09530007	099001	1CH000	2021M12	4	3,795.43	15,181.72
53201	Instrumental médico y de laboratorio	13924335	0000215494	261	H.G.Z. No. 36	Pachuca de Soto	13010033	130102	200200	535-608	0589	00	01	0012385	MANGO PARA BISTURI, DEL NO. 3 LARGO.	09	09530007	099001	1CH000	2021M12	10	206.30	2,063.00
53201	Instrumental médico y de laboratorio	13924336	0000216433	261	H.G.Z. No. 36	Pachuca de Soto	13010033	130102	200200	535-137	0084	00	01	0012327	BISTURI QUIRURGICO, MANGO NO. 4.	09	09530007	099001	1CH000	2021M12	2	71.11	142.22
53201	Instrumental médico y de laboratorio	13924337	0000216241	261	H.G.Z. No. 36	Pachuca de Soto	13010033	130102	200200	535-701	0664	00	01	0001233	BISTURI QUIRURGICO, MANGO NO. 4 LARGO.	09	09530007	099001	1CH000	2021M12	5	211.14	1,055.70
53201	Instrumental médico y de laboratorio	13924338	0000215859	261	H.G.Z. No. 36	Pachuca de Soto	13010033	130102	200200	535-701	0577	00	01	0001241	PINZA ESTANDAR, ESTRIADA, CON DIENTES Y 2, LONGITUD 18 CM.	09	09530007	099001	1CH000	2021M12	18	219.82	3,956.76
53201	Instrumental médico y de laboratorio	13924339	0000216095	261	H.G.Z. No. 36	Pachuca de Soto	13010033	130102	200200	535-701	1403	02	01	0012491	PINZA HARTMAN O BABY MOSQUITO, RECTA, LONGITUD DE 9 A 1 MM.	09	09530007	099001	1CH000	2021M12	42	293.74	12,337.06
53201	Instrumental médico y de laboratorio	13924340	0000216391	261	H.G.Z. No. 36	Pachuca de Soto	13010033	130102	200200	535-701	4500	01	01	0001275	TIERA METZENBAUM O BABY METZENBAUM, CURVA, CON INSERTOS DE CARBURO DE TUNGSTENO, LONGITUD DE 11 A 12 MM.	09	09530007	099001	1CH000	2021M12	4	2,815.25	10,461.00
53201	Instrumental médico y de laboratorio	13924341	0000216382	261	H.G.Z. No. 36	Pachuca de Soto	13010033	130102	200200	535-859	4918	01	01	0012716	TIERA METZENBAUM O BABY METZENBAUM, RECTA, DE 110 A 120 MM.	09	09530007	099001	1CH000	2021M12	2	4,066.72	8,129.44
53201	Instrumental médico y de laboratorio	13924342	0000216277	261	H.G.Z. No. 36	Pachuca de Soto	13010033	130102	200200	535-859	0130	00	01	0022647	TIERA METZENBAUM NELSON, RECTA, PUNTA POMAS, LONGITUD 25 CM.	09	09530007	099001	1CH000	2021M12	5	1,292.72	6,463.60
53201	Instrumental médico y de laboratorio	13924343	0000216420	261	H.G.Z. No. 36	Pachuca de Soto	13010033	130102	200200	535-701	0098	01	01	0012402	PINZA BACKHAUS, LONGITUD DE 13 A 14 MM.	09	09530007	099001	1CH000	2021M12	1025	1,024.16	10,497.66
53201	Instrumental médico y de laboratorio	13924344	0000215775	261	H.G.Z. No. 36	Pachuca de Soto	13010033	130102	200200	535-701	1585	01	01	0012438	PINZA ESTANDAR, RECTA, SIN DIENTES, ESTRIAS TRANSVERSALES, LONGITUD DE 14 A 15 MM.	09	09530007	099001	1CH000	2021M12	83	110.20	9,146.60
53201	Instrumental médico y de laboratorio	13924345	0000216090	261	H.G.Z. No. 36	Pachuca de Soto	13010033	130102	200200	535-701	1955	02	01	0012456	PINZA FOERSTER O FOERSTER-BALLENGER, CURVA, ESTRIADA, LONGITUD DE 24 A 25 MM.	09	09530007	099001	1CH000	2021M12	239	616.54	147,353.06
53201	Instrumental médico y de laboratorio	13924346	0000215541	261	H.G.Z. No. 36	Pachuca de Soto	13010033	130102	200200	535-716	2717	01	01	0012533	PORTA AGUA HEGAR O MAYO HEGAR, RECTO, SIN BANURA CENTRAL, CON INSERTOS DE CARBURO DE TUNGSTENO, LONGITUD DE 18 A 185 MM.	09	09530007	099001	1CH000	2021M12	85	1,574.16	129,553.60





Anexo 1 Equipamiento 2021

Clave de carrera SHCP : 1650CYR0061
No. solicitud de SHCP : 48575

No. de programa o proyecto PREI : 15130001
Cuenta contable PREI : 13350109

OLI No.: 270 / 1566

Nombre del programa o proyecto : Construcción del Hospital General de Zona de 170 camas en el municipio de Pachuca, Hidalgo

Clave COC	Nombre de clave y de laboratorio	ID de Transac.	ID de Solicitud	CUR	Nombre de la Unidad	PREI Millennium Presupuesto del Destino del Bien			SAI			PREI			PREI Millennium Control de Compromisos			Monto autorizado					
						Municipio/Estado	Ubicación	UI	Centro de Costo	GPO-GEN	ESP	DIF	VAR	ID de Artículo	Descripción	URC	URC Ubicación	UI	Centro de Costo	Paidado de Pptal	No. de bienes	Precio Unitario con IVA	Importe Total con IVA
53201	Instrumental médico y de laboratorio	13924347	0000216244	261	H.C.Z. No. 35	Pachuca de Soto	13010033	130102	200200	535-260	0323	00	01	00123342	CUCHARILLA NOVAK, PUNTA CURVA	09	09530007	099001	1CH000	2021M12	8	378.98	3,031.84
53201	Instrumental médico y de laboratorio	13924348	0000216244	261	H.C.Z. No. 35	Pachuca de Soto	13010033	130102	200200	535-260	2261	00	01	00123353	CUCHARILLA RANDALL, PUNTA CURVA	09	09530007	099001	1CH000	2021M12	8	440.74	3,525.92
53201	Instrumental médico y de laboratorio	13924349	0000216279	261	H.C.Z. No. 35	Pachuca de Soto	13010033	130102	200200	535-701	2839	01	01	0012444	PINZA ADLERKREUTZ, CON DIENTES, LONGITUD DE 13 MM.	09	09530007	099001	1CH000	2021M12	10	409.16	4,091.60
53201	Instrumental médico y de laboratorio	13924350	0000216283	261	H.C.Z. No. 35	Pachuca de Soto	13010033	130102	200200	535-716	2691	01	01	00123331	PORTA AGUJA HEGAR O MAYO-CENTRAL, LONGITUD DE 2 A 21 MM.	09	09530007	099001	1CH000	2021M12	16	660.97	10,575.52
53201	Instrumental médico y de laboratorio	13924351	0000216293	261	H.C.Z. No. 36	Pachuca de Soto	13010033	130102	200200	535-156	0031	01	01	00123334	CANULA YANKAUER, CON BOTON DESATORNILLABLE, LONGITUD 27 O 22 CM.	09	09530007	099001	1CH000	2021M12	157	352.34	55,371.58
53201	Instrumental médico y de laboratorio	13924352	0000216223	261	H.C.Z. No. 36	Pachuca de Soto	13010033	130102	200200	535-701	0544	01	01	0012409	PINZA ESTANDAR, RECTA CON 1 X 2 DIENTES, LONGITUD 13 A 16 MM.	09	09530007	099001	1CH000	2021M12	49	152.80	7,487.20
53201	Instrumental médico y de laboratorio	13924353	0000216046	261	H.C.Z. No. 36	Pachuca de Soto	13010033	130102	200200	535-701	0585	00	01	00124212	PINZA DE DIRECCIÓN ESTANDAR, ESTRIADA, SIN DIENTES, LONGITUD DE 13 A 16 MM.	09	09530007	099001	1CH000	2021M12	52	152.79	7,945.08
53201	Instrumental médico y de laboratorio	13924354	0000215905	261	H.C.Z. No. 36	Pachuca de Soto	13010033	130102	200200	535-701	1692	01	01	0012446	PINZA BARCOCK, RECTA, ATRAUMÁTICA, LONGITUD DE 2 A 215 CM.	09	09530007	099001	1CH000	2021M12	80	625.99	50,079.20
53201	Instrumental médico y de laboratorio	13924355	0000216098	261	H.C.Z. No. 36	Pachuca de Soto	13010033	130102	200200	535-716	2709	01	01	00123334	PORTA AGUJA HEGAR O MAYO-CENTRAL, CON INSERTOS DE CARBURO DE TUNGSTENO, LONGITUD DE 15 A 16 MM.	09	09530007	099001	1CH000	2021M12	88	1,467.96	129,186.48
53201	Instrumental médico y de laboratorio	13924356	0000215347	261	H.C.Z. No. 36	Pachuca de Soto	13010033	130102	200200	535-814	6495	01	01	0012594	SEPARADOR FARABEUF, JUEGO DE 2, LONGITUD DE 15 A 155 MM.	09	09530007	099001	1CH000	2021M12	81	293.66	23,786.46
53201	Instrumental médico y de laboratorio	13924357	0000215733	261	H.C.Z. No. 36	Pachuca de Soto	13010033	130102	200200	535-859	2417	01	01	0012686	TIJERA MAYO, RECTA, LONGITUD DE 17 MM.	09	09530007	099001	1CH000	2021M12	66	774.60	51,123.60
53201	Instrumental médico y de laboratorio	13924358	0000215734	261	H.C.Z. No. 36	Pachuca de Soto	13010033	130102	200200	535-859	2672	01	01	0012688	TIJERA MAYO, CURVA, LONGITUD DE 17 MM.	09	09530007	099001	1CH000	2021M12	67	836.80	56,055.60
53201	Instrumental médico y de laboratorio	13924359	0000215267	261	H.C.Z. No. 36	Pachuca de Soto	13010033	130102	200200	535-859	4702	01	01	0012695	TIJERA METZENBAUM, CURVA, CON INSERTOS DE CARBURO DE TUNGSTENO, LONGITUD DE 2 A 25 MIM.	09	09530007	099001	1CH000	2021M12	77	4,343.48	334,447.96
53201	Instrumental médico y de laboratorio	13924360	0000216284	261	H.C.Z. No. 36	Pachuca de Soto	13010033	130102	200200	535-716	2758	01	01	0012539	PORTA AGUJA HEANEY, CURVO, CON INSERTOS DE CARBURO DE TUNGSTENO, DE 2 A 21 MM. DE LONGITUD.	09	09530007	099001	1CH000	2021M12	6	2,456.53	14,979.18
53201	Instrumental médico y de laboratorio	13924361	0000216242	261	H.C.Z. No. 36	Pachuca de Soto	13010033	130102	200200	535-137	0472	00	01	0012330	BISTURI QUIRURGICO, MANCO NO. 7.	09	09530007	099001	1CH000	2021M12	34	199.71	6,790.14
53201	Instrumental médico y de laboratorio	13924362	0000216245	261	H.C.Z. No. 36	Pachuca de Soto	13010033	130102	200200	535-701	0742	02	01	0012417	PINZA CRILE O CRILE-RANKIN, CURVA, SIN DIENTES, LONGITUD DE 155 A 16 MM.	09	09530007	099001	1CH000	2021M12	288	1,437.77	414,077.76
53201	Instrumental médico y de laboratorio	13924363	0000216276	261	H.C.Z. No. 36	Pachuca de Soto	13010033	130102	200200	535-701	2763	01	01	0012463	PINZA ESTANDAR, RECTA, CON 1 X 2 DIENTES, LONGITUD DE 2 A 25 MIM.	09	09530007	099001	1CH000	2021M12	24	233.14	5,643.36
53201	Instrumental médico y de laboratorio	13924364	0000215721	261	H.C.Z. No. 36	Pachuca de Soto	13010033	130102	200200	535-716	2683	01	01	0012533	PORTA AGUJA HEGAR O MAYO-CENTRAL, LONGITUD DE 16 MIM.	09	09530007	099001	1CH000	2021M12	20	440.70	8,814.00
53201	Instrumental médico y de laboratorio	13924365	0000216463	261	H.C.Z. No. 36	Pachuca de Soto	13010033	130102	200200	535-814	3009	02	01	0012560	SEPARADOR O SULLIVAN O CONNOR, CON TRES HOJAS INTERCAMBIABLES	09	09530007	099001	1CH000	2021M12	8	10,303.35	82,426.80
53201	Instrumental médico y de laboratorio	13924366	0000215725	261	H.C.Z. No. 36	Pachuca de Soto	13010033	130102	200200	535-814	6289	01	01	0012371	SEPARADOR D'AVER, VALVA DE 25 MIM. X 3 MIM.	09	09530007	099001	1CH000	2021M12	19	704.94	13,393.86
53201	Instrumental médico y de laboratorio	13924367	0000215917	261	H.C.Z. No. 36	Pachuca de Soto	13010033	130102	200200	535-814	6339	01	01	0012578	SEPARADOR D'AVER, VALVA DE 75 MIM. X 3 A 31 MIM.	09	09530007	099001	1CH000	2021M12	11	881.34	9,694.74



Clave COG	Nombre de clave COG	ID de Transac.	ID de Solicitud	CUR	Nombre de la Unidad	PREI Millenium Presupuesto del Distrito del Bien			SAI			PREI		PREI Millenium Control de Compromisos		cifras en pesos						
						Municipio Estado	Ubicación	Centro de Costo	GPO. GEN	ESP	DIF	VAR	ID de Artículo	Descripción	URC Ubicación	UI	Centro de Costo	Periodo de Ptal	No. de bienes	Precio Unitario con IVA	Importe Total con IVA	
53201	Instrumental médico y de laboratorio	13924368	0000216657	261	H.G.Z. No. 36	Pachuca de Soto	13010033	130102	200200	535-859	2409	01	0012685	TUBERIA MAYO, RECTA, LONGITUD DE 23 MM.	09	09530007	095001	1C4000	2021M12	8	1,211.17	9,680.36
53201	Instrumental médico y de laboratorio	13924369	0000216478	261	H.G.Z. No. 36	Pachuca de Soto	13010033	130102	200200	535-859	2698	01	0012689	TUBERIA MAYO, CURVA, LONGITUD DE 23 MM.	09	09530007	095001	1C4000	2021M12	11	1,169.42	13,963.62
53201	Instrumental médico y de laboratorio	13924370	0000215268	261	H.G.Z. No. 36	Pachuca de Soto	13010033	130102	200200	535-859	4770	01	0012696	TUBERIA METZENBAUM, RECTA, CON INSERTOS DE CARBURO DE TUNGSTENO, LONGITUD DE 2 A 25 MM.	09	09530007	095001	1C4000	2021M12	36	4,145.34	149,232.24
53201	Instrumental médico y de laboratorio	13924371	0000216016	261	H.G.Z. No. 36	Pachuca de Soto	13010033	130102	200200	535-859	4868	01	0012711	TUBERIA MAYO-STILLE, CURVA, CON INSERTOS DE CARBURO DE TUNGSTENO, LONGITUD DE 145 A 155 MM.	09	09530007	095001	1C4000	2021M12	8	3,588.26	28,706.08
53201	Instrumental médico y de laboratorio	13924372	0000215270	261	H.G.Z. No. 36	Pachuca de Soto	13010033	130102	200200	535-859	4884	01	0012713	TUBERIA MAYO-STILLE, RECTA, CON INSERTOS DE CARBURO DE TUNGSTENO, LONGITUD DE 145 A 155 MM.	09	09530007	095001	1C4000	2021M12	2	3,510.06	7,021.76
53201	Instrumental médico y de laboratorio	13924373	0000215505	261	H.G.Z. No. 36	Pachuca de Soto	13010033	130102	200200	535-260	0331	01	0012343	CUCHARILLA RECAMIER-SIMS-BUM, FLEXIBLE, CORTANTE, ANCHO DE 7 A 7.5 MM.	09	09530007	095001	1C4000	2021M12	12	321.79	3,861.36
53201	Instrumental médico y de laboratorio	13924374	0000216434	261	H.G.Z. No. 36	Pachuca de Soto	13010033	130102	200200	535-260	0570	01	0012344	CUCHARILLA RECAMIER-SIMS-BUM, FLEXIBLE, CORTANTE, ANCHO DE 9 A 15 MM.	09	09530007	095001	1C4000	2021M12	12	597.71	7,052.52
53201	Instrumental médico y de laboratorio	13924375	0000216240	261	H.G.Z. No. 36	Pachuca de Soto	13010033	130102	200200	535-137	0035	00	0012326	BISTURI QUIRURGICO, MANCO No. 3, CORTO.	09	09530007	095001	1C4000	2021M12	119	86.45	10,267.55
53201	Instrumental médico y de laboratorio	13924376	0000215508	261	H.G.Z. No. 36	Pachuca de Soto	13010033	130102	200200	535-399	0033	01	0012377	ESTRETE DOBLE EXTERNO, LONGITUD DE 14 A 145 MM.	09	09530007	095001	1C4000	2021M12	10	54.43	544.30
53201	Instrumental médico y de laboratorio	13924377	0000216056	261	H.G.Z. No. 36	Pachuca de Soto	13010033	130102	200200	535-701	0817	01	0012422	PINZA HALSTEAD MOSQUITO O MICRO MOSQUITO O HARTMAN, CURVA, LONGITUD DE 9 A 11 MM.	09	09530007	095001	1C4000	2021M12	32	317.70	10,166.40
53201	Instrumental médico y de laboratorio	13924378	0000216057	261	H.G.Z. No. 36	Pachuca de Soto	13010033	130102	200200	535-701	0924	01	0012426	PINZA HALSTEAD MOSQUITO, RECTA, LONGITUD DE 9 A 11 MM.	09	09530007	095001	1C4000	2021M12	8	486.46	3,891.68
53201	Instrumental médico y de laboratorio	13924379	0000216089	261	H.G.Z. No. 36	Pachuca de Soto	13010033	130102	200200	535-701	1849	02	0012453	PINZA FOERSTER O FOERSTER, BALLENGER, CURVA, ESTRIADA, LONGITUD DE 18 A 23 MM.	09	09530007	095001	1C4000	2021M12	53	568.42	30,126.26
53201	Instrumental médico y de laboratorio	13924380	0000216097	261	H.G.Z. No. 36	Pachuca de Soto	13010033	130102	200200	535-716	1792	02	0012530	PORTA AGUAS HEGAR O MAYO-HEGAR, RECTO, CON RANURA CENTRAL, LONGITUD DE 18 A 185 MM.	09	09530007	095001	1C4000	2021M12	28	572.72	16,036.16
53201	Instrumental médico y de laboratorio	13924381	0000215978	261	H.G.Z. No. 36	Pachuca de Soto	13010033	130102	200200	535-701	0734	00	0012416	PINZA CRILLE, CURVA, CON ESTRIAS TRANSVERSALES, LONGITUD 14 CM.	09	09530007	095001	1C4000	2021M12	354	310.04	109,754.16
53201	Instrumental médico y de laboratorio	13924382	0000215534	261	H.G.Z. No. 36	Pachuca de Soto	13010033	130102	200200	535-701	1542	01	0012442	PINZA PEAN O ROCHESTER PEAN, CURVA, ESTRIAS TRANSVERSALES, LONGITUD DE 18 A 185 MM.	09	09530007	095001	1C4000	2021M12	120	440.42	52,850.40
53201	Instrumental médico y de laboratorio	13924383	0000215913	261	H.G.Z. No. 36	Pachuca de Soto	13010033	130102	200200	535-814	6446	00	0012569	SEPARADOR RICHARDSON, VALVA DE 3 A 36 MM, X 25 A 3 MM, LONGITUD DE 24 A 245 MM.	09	09530007	095001	1C4000	2021M12	51	968.94	49,415.94
53201	Instrumental médico y de laboratorio	13924384	0000215546	261	H.G.Z. No. 36	Pachuca de Soto	13010033	130102	200200	535-814	6433	00	0012590	SEPARADOR RICHARDSON, VALVA DE 38 A 44 MM, X 3 A 38 MM, LONGITUD DE 24 A 245 MM.	09	09530007	095001	1C4000	2021M12	29	1,016.38	29,475.02
53201	Instrumental médico y de laboratorio	13924385	0000215551	261	H.G.Z. No. 36	Pachuca de Soto	13010033	130102	200200	535-814	6792	00	0012624	SEPARADOR DE DOBLE EXTREMO, FORMA DE ABATELENGUA, MALEABLE, DE 3 MM, X 33 MM.	09	09530007	095001	1C4000	2021M12	20	429.96	8,599.20
53201	Instrumental médico y de laboratorio	13924386	0000216655	261	H.G.Z. No. 36	Pachuca de Soto	13010033	130102	200200	535-814	6800	00	0012625	SEPARADOR DE DOBLE EXTREMO, FORMA DE ABATELENGUA, MALEABLE, DE 38 A 44 MM, X 33 MM.	09	09530007	095001	1C4000	2021M12	18	556.34	10,014.12



Anexo 1 Equipamiento 2021

Clave de Cartera SHCP : 1650CYR0061
No. solicitud de SHCP : 48575

No. de programa o proyecto PREI : 15130001
Cuenta contable PREI : 13350109

OLI No.: 270 / 1566

Nombre del programa o proyecto : Construcción del Hospital General de Zona de 170 camas en el municipio de Pachuca, Hidalgo

Clave COG	Nombre de clave COG y de laboratorio	ID de Transac.	ID de Solicitud	CUR	Nombre de la Unidad	PREI Millenium: Presupuesto del Destino del Bien			SAI			PREI			PREI Millennium: Control de Compromisos			Monto autorizado				
						Ubicación	UI	Centro de Costo	GPO-GEN	ESP	DIF	VAR	ID de Artículo	Descripción	URC	URC Ubicación	UI	Control de Costo	Periodo de Pago	No. de bienes	Precio Unitario con IVA	Importe total con IVA
53201	Instrumental médico y de laboratorio	13924337	0000216294	261	H.C.Z. No. 36	13010033	130102	200200	535-814	6818	00	01	0012626	SEPARADOR DE DOBLE EXTREMO, FORMA DE ABATELANCUA, MALEABLE DE 5 A 51 MM. X 33 MM.	09	09530007	099001	1CH000	2021M12	18	564.59	10,162.62
53201	Instrumental médico y de laboratorio	13924388	0000215908	261	H.C.Z. No. 36	13010033	130102	200200	535-701	2318	00	01	0012462	PINZA KELLY, RECTA, CON ESTRÍAS TRANSVERSALES, LONGITUD 16 CM.	09	09530007	099001	1CH000	2021M12	38	1,297.10	49,289.80
53201	Instrumental médico y de laboratorio	13924389	0000216092	261	H.C.Z. No. 36	13010033	130102	200200	535-701	4363	02	01	0012477	PINZA LAHEY, RAMAS LARGAS Y ANCLADAS, ESTRIAS LONGITUDINALES, LONGITUD DE 19 A 195 MM.	09	09530007	099001	1CH000	2021M12	22	895.25	19,695.50
53201	Instrumental médico y de laboratorio	13924390	0000216460	261	H.C.Z. No. 36	13010033	130102	200200	535-701	4371	02	01	0012478	PINZA LAHEY, RAMAS LARGAS Y ANCLADAS, ESTRIAS LONGITUDINALES, LONGITUD DE 22 A 23 MM.	09	09530007	099001	1CH000	2021M12	36	1,088.27	39,177.72
53201	Instrumental médico y de laboratorio	13924391	0000215717	261	H.C.Z. No. 36	13010033	130102	200200	535-701	4611	02	01	0012492	PINZA HARTMAN O BABY MOSQUITO, CURVA, LONGITUD DE 9 A 11 MM.	09	09530007	099001	1CH000	2021M12	98	971.69	95,235.62
53201	Instrumental médico y de laboratorio	13924392	0000216280	261	H.C.Z. No. 36	13010033	130102	200200	535-701	4645	00	01	0012495	PINZA WINTER, CON ESTRÍAS LONGITUDINALES, LONGITUD 18 CM. PORTA AGUA, PEGAR O MAYO-	09	09530007	099001	1CH000	2021M12	13	664.71	8,641.23
53201	Instrumental médico y de laboratorio	13924393	0000215542	261	H.C.Z. No. 36	13010033	130102	200200	535-716	2725	01	01	0012536	HEGAR, RECTO, SIN RAMURA CENTRAL, CON INSERTOS DE CARBURO DE TUNGSTENO, LONGITUD DE 24 A 24.5 MM.	09	09530007	099001	1CH000	2021M12	3	2,204.07	6,612.21
53201	Instrumental médico y de laboratorio	13924394	0000216102	261	H.C.Z. No. 36	13010033	130102	200200	535-814	6472	00	01	0012586	SEPARADOR RICHARDSON, VALVA DE 2 A 28 MM. X 2 A 24.5 MM.	09	09530007	099001	1CH000	2021M12	14	969.29	13,570.06
53201	Instrumental médico y de laboratorio	13924395	0000216538	261	H.C.Z. No. 36	13010033	130102	200200	535-859	0288	01	01	0012648	TUBERA METZENBAUM, RECTA, LONGITUD DE 14 A 145 MM.	09	09530007	099001	1CH000	2021M12	12	657.44	7,889.28
53201	Instrumental médico y de laboratorio	13924396	0000216458	261	H.C.Z. No. 36	13010033	130102	200200	535-859	1070	01	01	0012675	TUBERA METZENBAUM, CURVA, LONGITUD DE 14 A 145 MM.	09	09530007	099001	1CH000	2021M12	9	769.73	6,927.57
53201	Instrumental médico y de laboratorio	13924397	0000215831	261	H.C.Z. No. 36	13010033	130102	200200	535-859	4751	01	01	0012700	TUBERA METZENBAUM O NELSON METZENBAUM, RECTA, CON INSERTOS DE CARBURO DE TUNGSTENO, LONGITUD DE 28 A 29 MM.	09	09530007	099001	1CH000	2021M12	4	4,874.28	19,492.72
53201	Instrumental médico y de laboratorio	13924398	0000216422	261	H.C.Z. No. 36	13010033	130102	200200	535-701	0379	01	01	0012407	PINZA ADSON, CON 1 X 2 DIENTES, LONGITUD DE 11 A 125 CM.	09	09530007	099001	1CH000	2021M12	94	190.90	17,944.60
53201	Instrumental médico y de laboratorio	13924399	0000215662	261	H.C.Z. No. 36	13010033	130102	200200	535-701	0767	01	01	0012418	PINZA HALSTED ROSQUITO, RECTA, SIN DIENTES, LONGITUD DE 12 A 13 MM.	09	09530007	099001	1CH000	2021M12	162	470.80	76,269.60
53201	Instrumental médico y de laboratorio	13924400	0000215308	261	H.C.Z. No. 36	13010033	130102	200200	535-701	0833	01	01	0012422	PINZA HALSTED MOSQUITO, CURVA, SIN DIENTES, LONGITUD DE 12 A 13 MM.	09	09530007	099001	1CH000	2021M12	942	625.17	588,910.14
53201	Instrumental médico y de laboratorio	13924401	0000216639	261	H.C.Z. No. 36	13010033	130102	200200	535-701	1609	01	01	0012444	PINZA BABCOCK, RECTA, LONGITUD DE 17 A 2 MM.	09	09530007	099001	1CH000	2021M12	6	571.77	3,430.62
53201	Instrumental médico y de laboratorio	13924402	0000216642	261	H.C.Z. No. 36	13010033	130102	200200	535-701	4389	02	01	0012479	PINZA LOWER, RAMAS CORTAS Y ANCLADAS, ESTRIAS LONGITUDINALES, LONGITUD DE 18 A 195 MM.	09	09530007	099001	1CH000	2021M12	64	924.87	59,181.68
53201	Instrumental médico y de laboratorio	13924403	0000216282	261	H.C.Z. No. 36	13010033	130102	200200	535-702	0147	00	01	0012501	PINZA BACKHAUS, LONGITUD DE 15 A 195 MM.	09	09530007	099001	1CH000	2021M12	50	440.50	22,025.00
53201	Instrumental médico y de laboratorio	13924404	0000215345	261	H.C.Z. No. 36	13010033	130102	200200	535-814	046C	02	01	0012553	SEPARADOR FARABEUF, JUEGO DE SEPARADOR SENN O BABY SEN-	09	09530007	099001	1CH000	2021M12	30	235.09	7,052.70
53201	Instrumental médico y de laboratorio	13924405	0000215547	261	H.C.Z. No. 36	13010033	130102	200200	535-814	6552	01	01	0012600	SEPARADOR SENN O BABY SEN- MILLER O SENN-MUELLER, DE DOBLE EXTREMO, CON 3 CARFIOS ROMOS, LONGITUD DE 16 A 17.1 MM.	09	09530007	099001	1CH000	2021M12	46	440.51	20,203.46



Anexo 1 Equipamiento 2021

Clave de Cartera SHCP :
No. solicitud de SHCP :

1650CYR00061
48575

15130001
13350109

Nombre del programa o proyecto:

Construcción del Hospital General de Zona de 170 camas en el municipio de Pachuca, Hidalgo

OLI No.: 270 / 1566

Clave COG	Nombre de clave COG	ID de Transac.	ID de Solicitud	CUR	Nombre de la Unidad	PREI Milenio			SAI			PREI			PREI Milenio			Importe Total con IVA					
						Municipio	Estado	Ubicación	Centro de Costo	U.I.	GPO-GEN	ESP	DIF	VAR	ID de Artículo	Descripción	URC		URC Ubicación	UI	Centro de Costo	Periodo Patal	No. de bienes
53201	Instrumental médico y de laboratorio	13924406	0000216654	261	H.G.Z. No. 36	Pachuca de Soto	13010033	130102	200200	535-814	6750	01	01	0012620	SEPARADOR WEITLANER, CON MECANISMO DE AUTORRETENCION, CON 3 X 4 CARPIOS ROMOS, LONGITUD DE 2 MM.	09	09530007	095001	1CH000	2021M12	6	2,367.79	13,606.74
53201	Instrumental médico y de laboratorio	13924407	0000215714	261	H.G.Z. No. 36	Pachuca de Soto	13010033	130102	200200	535-701	1302	01	01	0012433	PINZA ALLIS O THOMAS-ALLIS, CON 6 X 7 DIENTES, LONGITUD DE 2 A 25 MM.	09	09530007	095001	1CH000	2021M12	81	746.71	60,645.51
53201	Instrumental médico y de laboratorio	13924408	0000216091	261	H.G.Z. No. 36	Pachuca de Soto	13010033	130102	200200	535-701	2979	00	01	0012466	PINZA MIKTER, CON ESTRIAS TRANSVERSALES, LONGITUD 23 CM.	09	09530007	095001	1CH000	2021M12	20	1,027.85	20,357.20
53201	Instrumental médico y de laboratorio	13924409	0000216093	261	H.G.Z. No. 36	Pachuca de Soto	13010033	130102	200200	535-701	4439	02	01	0012482	PINZA MAYO ROBSON, CURVA, ESTRIAS LONGITUDINALES, LONGITUD DE 25 A 275 MM.	09	09530007	095001	1CH000	2021M12	12	2,202.39	26,426.59
53201	Instrumental médico y de laboratorio	13924410	0000215909	261	H.G.Z. No. 36	Pachuca de Soto	13010033	130102	200200	535-701	4454	02	01	0012484	PINZA PAYR, ESTRIAS LONGITUDINALES, LONGITUD DE 2 A 21 MM.	09	09530007	095001	1CH000	2021M12	4	4,065.44	16,261.76
53201	Instrumental médico y de laboratorio	13924411	0000216094	261	H.G.Z. No. 36	Pachuca de Soto	13010033	130102	200200	535-701	4462	02	01	0012485	PINZA PAYR, ESTRIAS LONGITUDINALES, LONGITUD DE 275 A 29 MM.	09	09530007	095001	1CH000	2021M12	4	4,649.99	18,599.96
53201	Instrumental médico y de laboratorio	13924412	0000216100	261	H.G.Z. No. 36	Pachuca de Soto	13010033	130102	200200	535-814	6321	01	01	0012577	SEPARADOR DE AVER, VALVA DE 5 MM. X 3 A 31 MM.	09	09530007	095001	1CH000	2021M12	12	851.93	10,223.16
53201	Instrumental médico y de laboratorio	13924413	0000216466	261	H.G.Z. No. 36	Pachuca de Soto	13010033	130102	200200	535-814	6404	00	01	0012585	SEPARADOR HARRINGTON, VALVA DE 4 A 45 MM, LONGITUD DE 295 A 32 MM.	09	09530007	095001	1CH000	2021M12	11	2,469.07	27,202.77
53201	Instrumental médico y de laboratorio	13924414	0000215269	261	H.G.Z. No. 36	Pachuca de Soto	13010033	130102	200200	535-859	4769	01	01	0012701	TUBERIA METZENBAUM O NELSON METZENBAUM, CURVA, CON INSERTOS DE CARBURO DE TUNGSTENO, LONGITUD DE 3 A 35 MM.	09	09530007	095001	1CH000	2021M12	2	8,040.04	16,060.08
53201	Instrumental médico y de laboratorio	13924415	0000216610	261	H.G.Z. No. 36	Pachuca de Soto	13010033	130102	200200	535-157	0030	01	01	0012339	CANULA FERGUSON CAL. 12 FR. ANGULADA.	09	09530007	095001	1CH000	2021M12	5	1,042.34	5,217.0
53201	Instrumental médico y de laboratorio	13924416	0000216465	261	H.G.Z. No. 36	Pachuca de Soto	13010033	130102	200200	535-814	6297	01	01	0012574	SEPARADOR DE AVER, VALVA DE 25 MM. X 33 MM.	09	09530007	095001	1CH000	2021M12	2	737.29	1,474.58
53201	Instrumental médico y de laboratorio	13924417	0000215911	261	H.G.Z. No. 36	Pachuca de Soto	13010033	130102	200200	535-814	6305	01	01	0012575	SEPARADOR DE AVER, VALVA DE 25 MM. X 360 A 365 MM.	09	09530007	095001	1CH000	2021M12	1	833.44	833.44
53201	Instrumental médico y de laboratorio	13924418	0000215726	261	H.G.Z. No. 36	Pachuca de Soto	13010033	130102	200200	535-814	6313	01	01	0012576	SEPARADOR DE AVER, VALVA DE 38 MM. X 3 MM.	09	09530007	095001	1CH000	2021M12	6	823.13	4,938.78
53201	Instrumental médico y de laboratorio	13924419	0000215272	261	H.G.Z. No. 36	Pachuca de Soto	13010033	130102	200200	535-459	4959	01	01	0012770	TUBERIA METZENBAUM, CURVA, CON INSERTOS DE CARBURO DE TUNGSTENO, DE 15 A 16 MM. DE LONGITUD.	09	09530007	095001	1CH000	2021M12	29	4,539.09	125,833.61
53201	Instrumental médico y de laboratorio	13924420	0000215913	261	H.G.Z. No. 36	Pachuca de Soto	13010033	130102	200200	535-701	1294	01	01	0012432	PINZA BACHHAUS, LONGITUD DE 8 A 9 MM.	09	09530007	095001	1CH000	2021M12	194	1,131.17	219,446.98
53201	Instrumental médico y de laboratorio	13924421	0000215340	261	H.G.Z. No. 36	Pachuca de Soto	13010033	130102	200200	535-701	1831	02	01	0012452	PINZA FOERSTER O FOERSTER-BALLENGER, RECTA, ESTRIADA, LONGITUD DE 18 A 2 MM.	09	09530007	095001	1CH000	2021M12	77	499.17	38,456.09
53201	Instrumental médico y de laboratorio	13924422	0000216437	261	H.G.Z. No. 36	Pachuca de Soto	13010033	130102	200200	535-701	1039	02	01	0012428	PINZA BABY MIXER O GEMINI, ESTRIAS TRANSVERSALES, LONGITUD DE 18 A 19 MM.	09	09530007	095001	1CH000	2021M12	18	734.32	13,277.76
53201	Instrumental médico y de laboratorio	13924423	0000215724	261	H.G.Z. No. 36	Pachuca de Soto	13010033	130102	200200	535-814	6421	00	01	0012552	SEPARADOR MALEABLE DE DOBLE EXTREMO 2 X 33 CM DE LONGITUD.	09	09530007	095001	1CH000	2021M12	4	442.04	1,768.16
53201	Instrumental médico y de laboratorio	13924424	0000216464	261	H.G.Z. No. 36	Pachuca de Soto	13010033	130102	200200	535-814	6206	00	01	0012587	SEPARADOR MALEABLE DE DOBLE EXTREMO DE 4.5 X 3 CM DE LONGITUD.	09	09530007	095001	1CH000	2021M12	3	442.60	1,321.80
53201	Instrumental médico y de laboratorio	13924425	0000215345	261	H.G.Z. No. 36	Pachuca de Soto	13010033	130102	200200	535-814	6214	00	01	0012568	SEPARADOR MALEABLE DE DOBLE EXTREMO DE 5 X 33 CM DE LONGITUD.	09	09530007	095001	1CH000	2021M12	4	515.44	2,051.76



Anexo 1 Equipamiento 2021

Clave de Cartera SHCP : 1650CYR0061
No. solicitud de SHCP : 48575

No. de programa o proyecto PREI : 15130001
Cuenta contable PREI : 13350109

OLI No.: 270 / 1566

Nombre del programa o proyecto : Construcción del Hospital General de Zona de 170 camas en el municipio de Pachuca, Hidalgo

Clave COC	Nombre de clave COC	ID de Transac.	ID de Solicitud	CUR	Nombre de la Unidad	PREI Millenium Presupuesto del Destino del Bien				PREI				PREI Millenium Control de Compromisos				Moneda autorizada				
						Municipio/Estado	Ubicación	UI	Centro de Costo	CPO. de CEN	ESP	DIF	VAR	ID de Artículo	Description	URC	UI	Centro de Costo	Periodo Ptal	No. de bienes	Precio Unitario con IVA	Importe Total con IVA
53201	Instrumental medico y de laboratorio	13924426	0000216103	261	H.C.Z. No. 36	Pachuca de Soto	13010033	130102	200200	535-814	6438	00	01	0012698	SEPARADOR HARRINGTON, VALVA DE 62 A 64 MM, LONGITUD DE 295 A 32 MM.	09	09530007	1CH000	2021M12	3	2,483.70	7,451.10
53201	Instrumental medico y de laboratorio	13924427	0000216148	261	H.C.Z. No. 36	Pachuca de Soto	13010033	130102	200200	535-814	6560	01	01	0012601	SEPARADOR US ARMY, DE 21 A 22 MM, DE LONGITUD, JUEGO DE DOS.	09	09530007	1CH000	2021M12	1	557.16	557.16
53201	Instrumental medico y de laboratorio	13924428	0000216467	261	H.C.Z. No. 36	Pachuca de Soto	13010033	130102	200200	535-814	6685	01	01	0012613	SEPARADOR VOLKMAN, DE 3 CARFIOS ROMOS, LONGITUD DE 2 A 22 MM.	09	09530007	1CH000	2021M12	2	553.81	1,107.62
53201	Instrumental medico y de laboratorio	13924429	0000216479	261	H.C.Z. No. 36	Pachuca de Soto	13010033	130102	200200	535-859	5985	01	01	0012691	TIERA POTT-SMITH, VASCULAR, ANCLADAA 45 GRADOS, LONGITUD DE 18 A 19 MM.	09	09530007	1CH000	2021M12	9	3,189.45	28,705.05
53201	Instrumental medico y de laboratorio	13924430	0000216013	261	H.C.Z. No. 36	Pachuca de Soto	13010033	130102	200200	535-859	4744	00	01	0012699	TIERA METZENBAUM O NELSON METZENBAUM, CURVA, PUNTAS ROMAS, CON INSERTO DE CARBURO DE TUNGSTENO, DE 25 A 26 MM, DE LONGITUD.	09	09530007	1CH000	2021M12	10	5,660.35	56,603.50
53201	Instrumental medico y de laboratorio	13924431	0000216643	261	H.C.Z. No. 36	Pachuca de Soto	13010033	130102	200200	535-701	4470	01	01	0012486	PINZA RANDALL, No. 4, LONGITUD DE 195 A 235 MM.	09	09530007	1CH000	2021M12	8	1,057.72	8,461.76
53201	Instrumental medico y de laboratorio	13924432	0000216361	261	H.C.Z. No. 36	Pachuca de Soto	13010033	130102	200200	535-701	4629	02	01	0012493	PINZA MIKTER, QUIJADAS CURVAS, ESTRIAS LONGITUDINALES, LONGITUD DE 22 A 23 MM.	09	09530007	1CH000	2021M12	20	1,333.36	24,667.20
53201	Instrumental medico y de laboratorio	13924433	0000216647	261	H.C.Z. No. 36	Pachuca de Soto	13010033	130102	200200	535-814	0241	02	01	0012547	SEPARADOR RICHARDSON, EASTMANN, DE DOBLE EXTREMO, JUEGO DE DOS.	09	09530007	1CH000	2021M12	7	1,739.84	12,178.88
53201	Instrumental medico y de laboratorio	13924434	0000216297	261	H.C.Z. No. 36	Pachuca de Soto	13010033	130102	200200	535-907	0835	00	01	0012741	TROCAR OCHSNER, CON CAPUCHA PROTECTORA, CALIBRE 16 FRENCH, LONGITUD DE 14 A 152 MM.	05	09530007	1CH000	2021M12	4	882.41	3,528.64
53201	Instrumental medico y de laboratorio	13924435	0000216578	261	H.C.Z. No. 36	Pachuca de Soto	13010033	130102	200200	535-907	0785	01	01	0012736	TROCAR OCHSNER, CON CAPUCHA PROTECTORA, CALIBRE 10 FRENCH.	09	09530007	1CH000	2021M12	2	984.08	1,768.16
53201	Instrumental medico y de laboratorio	13924436	0000216395	261	H.C.Z. No. 36	Pachuca de Soto	13010033	130102	200200	535-907	0793	01	01	0012737	TROCAR OCHSNER, CON CAPUCHA PROTECTORA, CALIBRE 12 FRENCH, LONGITUD DE 16 A 152 MM.	09	09530007	1CH000	2021M12	2	884.08	1,768.16
53201	Instrumental medico y de laboratorio	13924437	0000215857	261	H.C.Z. No. 36	Pachuca de Soto	13010033	130102	200200	535-608	0571	00	01	0012394	VARCO PARA BISTURI, DEL NO. 7, CORTO.	05	09530007	1CH000	2021M12	35	199.70	6,989.50
53201	Instrumental medico y de laboratorio	13924438	0000215732	261	H.C.Z. No. 36	Pachuca de Soto	13010033	130102	200200	535-859	1286	01	01	0012681	TIERA IRIS, CURVA, LONGITUD 12 CM.	05	09530007	1CH000	2021M12	6	661.67	3,970.02
53201	Instrumental medico y de laboratorio	13924439	0000216099	261	H.C.Z. No. 36	Pachuca de Soto	13010033	130102	200200	535-814	0019	02	01	0012542	SEPARADOR ADSON DE 5 X 4 CARFIOS ROMOS, LONGITUD DE 31 A 32 MM.	09	09530007	1CH000	2021M12	2	7,949.52	15,899.04
53201	Instrumental medico y de laboratorio	13924440	0000215709	261	H.C.Z. No. 36	Pachuca de Soto	13010033	130102	200200	535-814	6917	01	01	0012636	SEPARADOR CUSHING, VALVA DE 1 MM, LONGITUD DE 2 MM.	09	09530007	1CH000	2021M12	4	1,058.55	4,234.20
53201	Instrumental medico y de laboratorio	13924441	0000215904	261	H.C.Z. No. 36	Pachuca de Soto	13010033	130102	200200	535-859	0825	00	01	0012664	TIERA DEBAREY, ANCLADA A 45 GRADOS.	09	09530007	1CH000	2021M12	1	3,676.42	3,676.42
53201	Instrumental medico y de laboratorio	13924442	0000216292	261	H.C.Z. No. 36	Pachuca de Soto	13010033	130102	200200	535-814	6727	01	01	0012617	SEPARADOR WETLANER DE 2 X 3 CARFIOS ROMOS, LONGITUD DE 115 MM.	09	09530007	1CH000	2021M12	4	1,398.64	5,594.56
53201	Instrumental medico y de laboratorio	13924443	0000215355	261	H.C.Z. No. 36	Pachuca de Soto	13010033	130102	200200	535-859	4678	01	01	0012693	TIERA POTT-SMITH, VASCULAR, ANCLADA A 6 GRADOS, LONGITUD DE 18 A 19 MM.	09	09530007	1CH000	2021M12	2	3,708.89	7,477.78
53201	Instrumental medico y de laboratorio	13924444	0000216342	261	H.C.Z. No. 36	Pachuca de Soto	13010033	130102	200200	535-716	0299	00	01	0012533	PORTA AGUJA MAYO HECAR, RECTO, SIN RANURA CENTRAL, ESTRIAS CRUZADAS, LONGITUD 2 CM.	09	09530007	1CH000	2021M12	3	842.18	2,526.54
53201	Instrumental medico y de laboratorio	13924445	0000216462	261	H.C.Z. No. 36	Pachuca de Soto	13010033	130102	200200	535-814	0308	02	01	0012549	SEPARADOR VOLKMAN, CON 4 CARFIOS ROMOS, LONGITUD DE 11 A 12 MM.	09	09530007	1CH000	2021M12	6	626.43	3,758.59

Anexo 1 Equipamiento 2021

Clave de Cartera SHCP : 1650GYR0061
No. solicitud de SHCP : 48575

No. de programa o proyecto PREI : 15130001
Cuenta contable PREI : 13350109

OLI No.: 270 / 1566

Nombre del programa o proyecto : Construcción del Hospital General de Zona de 170 camas en el municipio de Pachuca, Hidalgo

Clave COG	Nombre de clave COG	ID de Transac.	ID de Solicitud	CUR	Nombre de la Unidad	PREI Millanum Presupuesto del Destino del Bien			SAI			PREI			PREI Millanum Control de Compromisos			cifras en pesos					
						Municipio/Estado	Ubicación	UI	Centro de Costo	GPO-GEN	ESP	DIF	VAR	ID de Artículo	Descripción	URC	Ubicación	UI	Centro de Costo	Periodo de Pago	No. de bienes	Precio Unitario con IVA	Importe Total con IVA
53201	Instrumental médico y de laboratorio	13924446	0000215550	261	H.C.Z. No. 36	Pachuca de Soto	13010033	130102	200200	535-814	6735	01	01	00012618	SEPARADOR WEITLAMER, CON 3 X 4 DIENTES ROMOS, LONGITUD DE 13 MM.	09	09530007	099001	1CH000	2021M12	6	2,305.70	13,834.20
53201	Instrumental médico y de laboratorio	13924447	0000215905	261	H.C.Z. No. 36	Pachuca de Soto	13010033	130102	200200	535-859	1021	00	01	00012673	TUBERA METZEMBAUM, CURVA, FINA, LONGITUD 18 CM.	09	09530007	099001	1CH000	2021M12	16	913.08	14,609.28
53201	Instrumental médico y de laboratorio	13924448	0000216346	261	H.C.Z. No. 36	Pachuca de Soto	13010033	130102	200200	535-814	6032	00	01	00012653	DIABERS CON MANGO, HOJAS DE 18 A 75 MM, DE ANCHO X 175 A 3 MM, DE LONGITUD.	09	09530007	099001	1CH000	2021M12	1	1,397.40	1,397.40
53201	Instrumental médico y de laboratorio	13924449	0000215914	261	H.C.Z. No. 36	Pachuca de Soto	13010033	130102	200200	535-814	6503	01	01	00012658	SEPARADOR GREEN, CON VALVA FENESTRADA, DE 22 MM, A 225 MM, DE LONGITUD.	09	09530007	099001	1CH000	2021M12	8	724.18	5,793.44
53201	Instrumental médico y de laboratorio	13924450	0000215535	261	H.C.Z. No. 36	Pachuca de Soto	13010033	130102	200200	535-814	6941	01	01	00012639	SEPARADOR GUSHING, VALVA DE 14 MM, LONGITUD DE 2 MM.	09	09530007	099001	1CH000	2021M12	5	1,658.22	8,291.10
53201	Instrumental médico y de laboratorio	13924451	0000216661	261	H.C.Z. No. 36	Pachuca de Soto	13010033	130102	200200	535-725	1007	00	01	00012640	PORTAPIZA JOHN HOPKINS, TIPO BULLDOG, LONGITUD 21 CM.	09	09530007	099001	1CH000	2021M12	1	4,032.32	4,032.32
53201	Instrumental médico y de laboratorio	13924452	0000216648	261	H.C.Z. No. 36	Pachuca de Soto	13010033	130102	200200	535-814	0814	02	01	00012654	SEPARADOR BALFOUR, VALVA CENTRAL DE 45 A 5 MM, X 75 A 8 MM, VALVAS LATERALES FENESTRADAS, APERTURA MAXIMA DE 17 A 18 MM.	09	09530007	099001	1CH000	2021M12	1	4,304.85	4,304.85
53201	Instrumental médico y de laboratorio	13924453	0000215727	261	H.C.Z. No. 36	Pachuca de Soto	13010033	130102	200200	535-814	6461	01	01	00012659	SEPARADOR ADSON DE 3 X 4 GARFIOS ROMOS, LONGITUD DE 26 A 265 MM.	09	09530007	099001	1CH000	2021M12	13	3,523.45	45,804.85
53201	Instrumental médico y de laboratorio	13924454	0000215903	261	H.C.Z. No. 36	Pachuca de Soto	13010033	130102	200200	535-814	6974	01	01	00012642	SEPARADOR DE AVER, VALVA DE 22 MM, X 215 MM.	09	09530007	099001	1CH000	2021M12	3	908.84	2,726.52
53201	Instrumental médico y de laboratorio	13924455	0000215506	261	H.C.Z. No. 36	Pachuca de Soto	13010033	130102	200200	535-260	2154	00	01	00012650	CUCHARILLA LUCAS, DE DOBLE EXTREMO, 17 CM DE LONGITUD, EXPLORADOR DE UNA PIEZA, CON DOBLE EXTREMO, NO.5.	09	09530007	099001	1CH000	2021M12	10	175.79	1,757.90
53201	Instrumental médico y de laboratorio	13924456	0000216043	261	H.C.Z. No. 36	Pachuca de Soto	13010033	130102	200200	535-609	0531	00	01	00012648	PINZA ADSON BROWN, RECTA, CON DIENTES, ATRAUMÁTICA, LONGITUD DE 12 A 125 MM.	09	09530007	099001	1CH000	2021M12	2	180.18	360.36
53201	Instrumental médico y de laboratorio	13924457	0000216644	261	H.C.Z. No. 36	Pachuca de Soto	13010033	130102	200200	535-702	0030	01	01	00012648	TUBERA QUINBY, CURVA, HOJAS CORTAS, LONGITUD 12.5 CM.	09	09530007	099001	1CH000	2021M12	8	466.45	3,731.60
53201	Instrumental médico y de laboratorio	13924458	0000216477	261	H.C.Z. No. 36	Pachuca de Soto	13010033	130102	200200	535-859	1899	01	01	00012684	PINZA ADSON, SIN DIENTES, LONGITUD DE 15 A 155 MM.	09	09530007	099001	1CH000	2021M12	1	1,272.75	1,272.75
53201	Instrumental médico y de laboratorio	13924459	0000215537	261	H.C.Z. No. 36	Pachuca de Soto	13010033	130102	200200	535-701	9743	01	01	00012697	SEPARADOR VOLKMANN CON 2 GARFIOS ROMOS, LONGITUD DE 2 A 22 MM.	09	09530007	099001	1CH000	2021M12	4	177.82	711.28
53201	Instrumental médico y de laboratorio	13924460	0000215548	261	H.C.Z. No. 36	Pachuca de Soto	13010033	130102	200200	535-814	6669	01	01	00012611	SEPARADOR COTTLE DE 2 GARFIOS, GARRIO DERECHO ROMO.	09	09530007	099001	1CH000	2021M12	5	14,417.4	7,208.70
53201	Instrumental médico y de laboratorio	13924462	0000216577	261	H.C.Z. No. 36	Pachuca de Soto	13010033	130102	200200	535-859	4934	01	01	00012716	TUBERA METZEMBAUM O BABY METZEMBAUM, RECTA, CON INSERTOS DE CARBURO DE TUNGSTENO, DE 14 A 15 MM, DE LONGITUD.	09	09530007	099001	1CH000	2021M12	3	4,341.09	13,023.27
53201	Instrumental médico y de laboratorio	13924463	0000216640	261	H.C.Z. No. 36	Pachuca de Soto	13010033	130102	200200	535-701	1625	00	01	00012648	PINZA ROCHESTER OCHSNER, CURVA, ESTRIBADA, SIN DIENTES, LONGITUD 2 CM.	09	09530007	099001	1CH000	2021M12	2	623.53	1,247.06
53201	Instrumental médico y de laboratorio	13924464	0000216088	261	H.C.Z. No. 36	Pachuca de Soto	13010033	130102	200200	535-859	0650	00	01	00012657	TUBERA PARA SUTURA DE ALAMBRE, QUIJADAS CORTAS Y ANGULADAS LATERALMENTE, UNA QUIJADA ASEBRADA, LONGITUD 13 CM.	09	09530007	099001	1CH000	2021M12	3	2,815.81	7,847.43
53201	Instrumental médico y de laboratorio	13924465	0000216649	261	H.C.Z. No. 36	Pachuca de Soto	13010033	130102	200200	535-814	1488	00	01	00012658	SEPARADOR MALEABLE DOBLE EXTREMO DE 2.5 X 20 CM.	09	09530007	099001	1CH000	2021M12	3	320.28	950.84

Anexo 1 Equipamiento 2021

Clave de Cartera SHCP : 1650CYR0061
No. solicitud de SHCP : 48575

No. de programa o proyecto PREI : 15130001
Cuenta contable PREI : 13350109

OLI No.: 270 / 1566

Construcción del Hospital General de Zona de 170 camas en el municipio de Pachuca, Hidalgo

Nombre del programa o proyecto :

Clave COC	Nombre de clave COC	ID de Transac.	ID de Solicitud	CUR	Nombre de la Unidad	PREI Millenium: Presupuesto del Destino del Bien				PREI				PREI Millenium: Control de Compromisos		Montos autorizados		Cifras en pesos			
						Municipio/Estado	Ubicación	UI	Centro de Costo	ESP	DIF	VAR	ID de Artículo	Descripción	URC Ubicación	UI	Centro de Costo		Periodo de Patal	No. de bienes	Precio Unitario con IVA
53201	Instrumental médico y de laboratorio	13924466	0000216286	26	H.C.Z. No. 36	Pachuca de Soto	13010033	130102	200200	535-814	1496	00	01	30012558	SEPARADOR MALEABLE DOBLE EXTREMO DE 3 X 28 CM.	09510007	095001	2021M12	3	431.86	1,295.58
53201	Instrumental médico y de laboratorio	13924467	0000216652	26	H.C.Z. No. 36	Pachuca de Soto	13010033	130102	200200	535-814	6511	01	01	30012596	SEPARADOR MALEABLE DOBLE EXTREMO EN FORMA DE DOBLE ABATELLENQUA, DE 19 X 21 MM.	09510007	095001	2021M12	1	373.67	373.67
53201	Instrumental médico y de laboratorio	13924468	0000216249	26	H.C.Z. No. 36	Pachuca de Soto	13010033	130102	200200	535-814	6768	00	01	30012621	SEPARADOR MALEABLE DOBLE ABATELLENQUA, DE 19 X 21 MM.	09510007	095001	2021M12	2	292.74	585.48
53201	Instrumental médico y de laboratorio	13924469	0000216281	26	H.C.Z. No. 36	Pachuca de Soto	13010033	130102	200200	535-702	0139	00	01	30012500	PINZA BACKHAUS, LONGITUD DE 15 A 11 MM.	09510007	095001	2021M12	98	371.05	36,362.90
53201	Instrumental médico y de laboratorio	13924470	0000215839	26	H.C.Z. No. 36	Pachuca de Soto	13010033	130102	200200	535-716	0398	00	01	30012522	PORTA AGUJA SARTO, RECTO, CON RANURA CENTRAL Y ESTRIAS CRUZADAS, LONGITUD 26 CM.	09510007	095001	2021M12	4	1,763.14	7,052.56
53201	Instrumental médico y de laboratorio	13924471	0000215540	26	H.C.Z. No. 36	Pachuca de Soto	13010033	130102	200200	535-716	1305	00	01	30012526	PORTA AGUJA SARTO, RECTO, CON RANURA CENTRAL Y ESTRIAS CRUZADAS, LONGITUD 18 CM.	09510007	095001	2021M12	6	899.88	5,399.28
53201	Instrumental médico y de laboratorio	13924472	0000216058	26	H.C.Z. No. 36	Pachuca de Soto	13010033	130102	200200	535-701	1021	02	01	30012427	PINZA MIXTER O BABY MIXTER, LONGITUD DE 135 A 14 MM.	09510007	095001	2021M12	12	617.07	7,404.84
53201	Instrumental médico y de laboratorio	13924473	0000215722	26	H.C.Z. No. 36	Pachuca de Soto	13010033	130102	200200	535-814	0043	00	01	30012544	SEPARADOR ADISON O ADISON BABY, 3X4 CARBOS ROMOS, LONGITUD 14 A 16 MM.	09510007	095001	2021M12	3	5,576.54	16,729.62
53201	Instrumental médico y de laboratorio	13924474	0000216468	26	H.C.Z. No. 36	Pachuca de Soto	13010033	130102	200200	535-814	8776	00	01	30012622	SEPARADOR DE DOBLE EXTREMO, FORMA DE ABATELLENQUA, MALEABLE, DE 25 MM. X 2 MM.	09510007	095001	2021M12	3	341.87	1,025.61
53201	Instrumental médico y de laboratorio	13924475	0000216293	26	H.C.Z. No. 36	Pachuca de Soto	13010033	130102	200200	535-814	6784	00	01	30012623	SEPARADOR DE DOBLE EXTREMO, FORMA DE ABATELLENQUA, MALEABLE, DE 25 MM. X 25 MM.	09510007	095001	2021M12	1	373.67	373.67
53201	Instrumental médico y de laboratorio	13924476	0000216291	26	H.C.Z. No. 36	Pachuca de Soto	13010033	130102	200200	535-814	6661	01	01	30012610	SEPARADOR VOLKMAN CON 2 CARBOS AGUDOS	09510007	095001	2021M12	2	755.46	1,510.92
53201	Instrumental médico y de laboratorio	13924477	0000215679	26	H.C.Z. No. 36	Pachuca de Soto	13010033	130102	200200	535-157	6014	02	01	30012337	CANULA FRAZIER O FERCUSON, ANULADA DE 3 A 4.5 GRADOS, Ø FR DE DIAMETRO	09510007	095001	2021M12	3	429.20	1,287.60
53201	Instrumental médico y de laboratorio	13924478	0000215535	26	H.C.Z. No. 36	Pachuca de Soto	13010033	130102	200200	535-701	2045	01	01	30012460	PINZA ALLIS O JUD-ALLIS, CON 3 X 4 DIENTES, LONGITUD DE 19 A 19.5	09510007	095001	2021M12	14	763.78	10,692.92
53201	Instrumental médico y de laboratorio	13924479	0000215720	26	H.C.Z. No. 36	Pachuca de Soto	13010033	130102	200200	535-716	1214	00	01	30012525	PORTA AGUJA METZEMBAUM, RECTO, FENESTRADO, ESTRIAS CRUZADAS, LONGITUD 18.4 CM.	09510007	095001	2021M12	4	851.36	3,405.44
53201	Instrumental médico y de laboratorio	13924480	0000215877	26	H.C.Z. No. 36	Pachuca de Soto	13010033	130102	200200	535-260	0091	00	01	30012341	CUCHARILLA FAULKNER, DE ANILLO	09510007	095001	2021M12	2	2,064.46	4,008.96
53201	Instrumental médico y de laboratorio	13924481	0000216436	26	H.C.Z. No. 36	Pachuca de Soto	13010033	130102	200200	535-266	0251	01	01	30012360	CUCHILLO BALLENGER, MANCO RECTO, HOJA MOVIBLE DE 4 MM. DE 185 A 21 MM. DE LONGITUD	09510007	095001	2021M12	3	2,204.07	6,612.21
53201	Instrumental médico y de laboratorio	13924482	0000215876	26	H.C.Z. No. 36	Pachuca de Soto	13010033	130102	200200	535-157	6022	01	01	30012338	CANULA FERCUSON, CAL 1 FR. ANULADA	09510007	095001	2021M12	3	406.75	1,220.25
53201	Instrumental médico y de laboratorio	13924483	0000216104	26	H.C.Z. No. 36	Pachuca de Soto	13010033	130102	200200	535-814	6578	01	01	30012602	SEPARADOR VOLKMAN, DE UN CARBIO AGUDO, LONGITUD DE 2 A 22 MM.	09510007	095001	2021M12	3	552.89	1,658.07
53201	Instrumental médico y de laboratorio	13924484	0000216103	26	H.C.Z. No. 36	Pachuca de Soto	13010033	130102	200200	535-814	6602	01	01	30012605	SEPARADOR VOLKMAN, CON 3 CARBOS AGUDOS	09510007	095001	2021M12	2	662.08	1,324.16
53201	Instrumental médico y de laboratorio	13924485	0000216612	26	H.C.Z. No. 36	Pachuca de Soto	13010033	130102	200200	535-316	1012	00	01	30012362	DISECTOR GREEN	09510007	095001	2021M12	5	1,322.44	6,612.20
53201	Instrumental médico y de laboratorio	13924486	0000216096	26	H.C.Z. No. 36	Pachuca de Soto	13010033	130102	200200	535-716	1026	02	01	30012508	PORTA AGUJAS CASTROVIEJO, CURVO, SIN RETEN. DE TITANIO, LONGITUD DE 13 A 14 MM.	09510007	095001	2021M12	3	13,565.39	40,108.17
53201	Instrumental médico y de laboratorio	13924487	0000215643	26	H.C.Z. No. 36	Pachuca de Soto	13010033	130102	200200	535-859	5022	01	01	30012777	TIERRA NORTHBENT, CURVA, DE 13 A 14 MM. DE LONGITUD	09510007	095001	2021M12	2	884.08	1,768.16

Anexo 1 Equipamiento 2021

Clave de Cartera SHCP :
No. solicitud de SHCP :

1650GYR0061
48575

No. de programa o proyecto PREI :
Cuenta contable PREI :

151300001
13350109

OLI No.: 270 / 1566

Nombre del programa o proyecto :
Construcción del Hospital General de Zona de 170 camas en el municipio de Pachuca, Hidalgo

Clave COG	Nombre de clave COG	ID de Transic.	ID de Solicitud	CUR	Nombre de la Unidad	PREI Milenio		SAI		PREI		PREI Milenio		Ciclo de Carga	Periodo de Prcal	No. de bienes	Monto autorizado con IVA	cifras en pesos					
						Municipio/Estado	Ubicación	UI	Centro de Carga	GPO- de CEN	ESP	DIF	VAR						ID de Artículo	Descripción	URC	Ubicación	UI
53201	Instrumental médico y de laboratorio	13924488	0000215680	261	H.G.Z. No. 36	Pachuca de Soto	13010033	130102	200200	535-260	7230	00	01	00012346	CUCHARILLA BRUN, RECTA CVALÁDA.	09	09530007	099001	1CH000	2021M12	2	620.74	1,240.48
53201	Instrumental médico y de laboratorio	13924489	0000216435	261	H.G.Z. No. 36	Pachuca de Soto	13010033	130102	200200	535-260	1918	00	01	00012347	CUCHARILLA BRUN, RECTA REDONDA.	09	09530007	099001	1CH000	2021M12	5	606.89	3,034.45
53201	Instrumental médico y de laboratorio	13924490	0000216651	261	H.G.Z. No. 36	Pachuca de Soto	13010033	130102	200200	535-260	1842	00	01	00012348	CUCHARILLA BRUN, RECTA REDONDA.1.	09	09530007	099001	1CH000	2021M12	2	600.90	1,277.80
53201	Instrumental médico y de laboratorio	13924491	0000216743	261	H.G.Z. No. 36	Pachuca de Soto	13010033	130102	200200	535-260	1859	00	01	00012349	CUCHARILLA BRUN, RECTA REDONDA.2	09	09530007	099001	1CH000	2021M12	2	608.90	1,277.80
53201	Instrumental médico y de laboratorio	13924492	0000216285	261	H.G.Z. No. 36	Pachuca de Soto	13010033	130102	200200	535-814	0530	00	01	00012355	SEPARADOR RICHARDSON, CON MANGO, HOJAS DE 2.8 X 3.6 O 3.8 X 4.4 CM, LONGITUD 26. CM.	09	09530007	099001	1CH000	2021M12	4	810.57	3,242.28
53201	Instrumental médico y de laboratorio	13924493	0000215643	261	H.G.Z. No. 36	Pachuca de Soto	13010033	130102	200200	535-567	0505	00	01	00012398	LEGRA FABABEUR, CURVA, 15 CM DE LONGITUD.	09	09530007	099001	1CH000	2021M12	2	479.59	959.18
53201	Instrumental médico y de laboratorio	13924494	0000215728	261	H.G.Z. No. 36	Pachuca de Soto	13010033	130102	200200	535-814	0316	02	01	00012550	SEPARADOR VOLKMANN, CON 4 CARFOS ROMOS, LONGITUD DE 2 A 23 MM.	09	09530007	099001	1CH000	2021M12	21	53.65	11,206.65
53201	Instrumental médico y de laboratorio	13924496	0000215905	261	H.G.Z. No. 36	Pachuca de Soto	13010033	130102	200200	535-814	6677	01	01	00012613	SEPARADOR BENNETT, DE HOJA GRANDE.	09	09530007	099001	1CH000	2021M12	8	2,631.48	21,063.84
53201	Instrumental médico y de laboratorio	13924497	0000216394	261	H.G.Z. No. 36	Pachuca de Soto	13010033	130102	200200	535-814	6677	01	01	00012613	SEPARADOR VOLKMANN, DE 3 CARFOS AGUDOS.	09	09530007	099001	1CH000	2021M12	2	553.81	1,107.62
53201	Instrumental médico y de laboratorio	13924498	0000215712	261	H.G.Z. No. 36	Pachuca de Soto	13010033	130102	200200	535-859	5014	01	01	00012726	TIERA ESMARCH, ANGLADA LATERALMENTE, CON PUNTA ABOTONADA, DE 2 MM. A 21 MM, DE LONGITUD.	09	09530007	099001	1CH000	2021M12	6	1,528.09	9,168.54
53201	Instrumental médico y de laboratorio	13924499	0000215344	261	H.G.Z. No. 36	Pachuca de Soto	13010033	130102	200200	535-716	2733	01	01	00012651	LATERALMENTE, CON PROTECCION DE 180 MM.	09	09530007	099001	1CH000	2021M12	4	914.96	3,659.84
53201	Instrumental médico y de laboratorio	13924500	0000216290	261	H.G.Z. No. 36	Pachuca de Soto	13010033	130102	200200	535-814	6537	01	01	00012598	SEPARADOR MAYO O MAYO-COLLINS O COLLINS, JUEGO DE DOS PIEZAS, LONGITUD DE 145 A 355 MM.	09	09530007	099001	1CH000	2021M12	4	2,790.66	11,162.64
53201	Instrumental médico y de laboratorio	13924501	0000216106	261	H.G.Z. No. 36	Pachuca de Soto	13010033	130102	200200	535-814	6883	01	01	00012633	SEPARADOR CUSHING, VALVA DE 8 MM, LONGITUD DE 2 MM.	09	09530007	099001	1CH000	2021M12	4	799.73	3,199.92
53201	Instrumental médico y de laboratorio	13924502	0000216396	261	H.G.Z. No. 36	Pachuca de Soto	13010033	130102	200200	535-907	0827	00	01	00012740	TROCAR UNIVERSAL, CON JUEGO DE CUATRO PUNTAS.	09	09530007	099001	1CH000	2021M12	2	1,566.51	3,132.62
53201	Instrumental médico y de laboratorio	13924503	0000216650	261	H.G.Z. No. 36	Pachuca de Soto	13010033	130102	200200	535-814	5372	00	01	00012561	SEPARADOR MALEABLE DE DOBLE EXTREMO DE 16 X 17 CM DE LONGITUD.	09	09530007	099001	1CH000	2021M12	10	318.90	3,189.00
53201	Instrumental médico y de laboratorio	13924504	0000216288	261	H.G.Z. No. 36	Pachuca de Soto	13010033	130102	200200	535-814	6362	00	01	00012561	SEPARADOR COSSET, APERTURA DE 70 A 80 MM.	09	09530007	099001	1CH000	2021M12	2	3,669.95	7,339.90
53201	Instrumental médico y de laboratorio	13924505	0000215723	261	H.G.Z. No. 36	Pachuca de Soto	13010033	130102	200200	535-814	0100	00	01	00012546	SEPARADOR WEITLANER, AUTOMÁTICO, CON VALVAS DE 3 X 4 DIENTES RESPECTIVAMENTE, RAMAS DE 23 MM DE PERPENDICULARIDAD.	09	09530007	099001	1CH000	2021M12	1	2,273.38	2,273.38
53201	Instrumental médico y de laboratorio	13924506	0000216651	261	H.G.Z. No. 36	Pachuca de Soto	13010033	130102	200200	535-814	6263	01	01	00012571	SEPARADOR DEEVER, VALVA DE 19 MM, X 18 MM.	09	09530007	099001	1CH000	2021M12	3	442.60	1,327.80
53201	Instrumental médico y de laboratorio	13924507	0000216287	261	H.G.Z. No. 36	Pachuca de Soto	13010033	130102	200200	535-814	6271	01	01	00012572	SEPARADOR DEEVER, VALVA DE 25 MM, X 23 MM.	09	09530007	099001	1CH000	2021M12	1	456.08	456.08
53201	Instrumental médico y de laboratorio	13924508	0000215339	261	H.G.Z. No. 36	Pachuca de Soto	13010033	130102	200200	535-814	6946	01	01	00012641	SEPARADOR CUSHING, VALVA DE 16 MM, LONGITUD DE 2 MM.	09	09530007	099001	1CH000	2021M12	1	938.63	938.63



Anexo 1 Equipamiento 2021

Clave de Cartera SHCP : 1650CYR0061
No. solicitud de SHCP : 48575

No. de programa o proyecto PREI : 15130001
Cuenta contable PREI : 13350109

OLI No.: 270 / 1566

Nombre del programa o proyecto : Construcción del Hospital General de Zona de 170 camas en el municipio de Pachuca, Hidalgo

Clave COC	Nombre de clave COC	ID de Transac.	ID de Solicitud	CUR	Nombre de la Unidad	PREI Millenium: Presupuesto de Destino del Bien				PREI				PREI Millenium: Control de Compras				Montos autorizados					
						Municipio/Estado	Ubicación	UI	Centro de Costo	GPO-GEN	ESP	DIF	VAR	ID de Artículo	Descripción	URC	URC Ubicación	UI	Centro de Costo	Periodo de Pajal	No. de bienes	Precio Unitario con IVA	ImpORTE Total con IVA
53201	Instrumental médico y de laboratorio	13924503	0000216055	261	H.C.Z. No. 36	Pachuca de Soto	13010033	130102	200200	535-598	0325	00	01	0002380	ESTILETE DOBLE EXTREMO, MALEABLE, DIAMETRO DE 2 MM.	09	09530007	099001	1CH000	2021M12	1	65.42	65.42
53201	Instrumental médico y de laboratorio	13924510	0000216045	261	H.C.Z. No. 36	Pachuca de Soto	13010033	130102	200200	535-701	0031	00	01	0001240	PINZA ROMNEY.	09	09530007	099001	1CH000	2021M12	6	1,429.84	8,579.04
53201	Instrumental médico y de laboratorio	13924511	0000216042	261	H.C.Z. No. 36	Pachuca de Soto	13010033	130102	200200	535-701	0320	00	01	0001240	PINZA ADSON, CON DIENTES MULTIPLES PARA LEJOS, LONGITUD 12 CM.	09	09530007	099001	1CH000	2021M12	15	440.81	6,612.15
53201	Instrumental médico y de laboratorio	13924512	0000215725	261	H.C.Z. No. 36	Pachuca de Soto	13010033	130102	200200	535-859	3357	00	01	00012690	TIJERA TAYLOR, LONGITUD 17 CM.	09	09530007	099001	1CH000	2021M12	12	2,682.26	32,187.12
53201	Instrumental médico y de laboratorio	13924513	0000216054	261	H.C.Z. No. 36	Pachuca de Soto	13010033	130102	200200	535-260	2337	00	01	00012355	CUCHARILLA CLOWARD, NO. 3	09	09530007	099001	1CH000	2021M12	3	3,140.80	10,922.40
53201	Instrumental médico y de laboratorio	13924514	0000215305	261	H.C.Z. No. 36	Pachuca de Soto	13010033	130102	200200	535-316	0178	00	01	00012363	DISECTOR PENFIELD, 2.3 CM DE LONGITUD, NO. 2.	09	09530007	099001	1CH000	2021M12	15	3,154.41	47,316.15
53201	Instrumental médico y de laboratorio	13924515	0000215681	261	H.C.Z. No. 36	Pachuca de Soto	13010033	130102	200200	535-316	0186	00	01	00012364	DISECTOR PENFIELD, 2.3 CM DE LONGITUD, NO. 3.	09	09530007	099001	1CH000	2021M12	15	3,154.41	47,316.15
53201	Instrumental médico y de laboratorio	13924516	0000215305	261	H.C.Z. No. 36	Pachuca de Soto	13010033	130102	200200	535-316	0194	00	01	00012365	DISECTOR PENFIELD, 2.3 CM DE LONGITUD, NO. 4.	09	09530007	099001	1CH000	2021M12	15	1,965.62	29,484.30
53201	Instrumental médico y de laboratorio	13924517	0000215507	261	H.C.Z. No. 36	Pachuca de Soto	13010033	130102	200200	535-316	0251	00	01	00012367	DISECTOR PENFIELD, 2.3 CM DE LONGITUD, NO. 1.	09	09530007	099001	1CH000	2021M12	15	3,154.41	47,316.15
53201	Instrumental médico y de laboratorio	13924518	0000216641	261	H.C.Z. No. 36	Pachuca de Soto	13010033	130102	200200	535-701	2037	01	01	00012459	PINZA ALLIS, CON 4 X 5 DIENTES, LONGITUD DE 13 A 155 MM.	09	09530007	099001	1CH000	2021M12	130	1,413.09	183,701.70
53201	Instrumental médico y de laboratorio	13924519	0000216646	261	H.C.Z. No. 36	Pachuca de Soto	13010033	130102	200200	535-814	0050	00	01	00012545	SEPARADOR SENN HELLER, LONGITUD 15 CM.	09	09530007	099001	1CH000	2021M12	12	440.92	5,291.04
53201	Instrumental médico y de laboratorio	13924520	0000216649	261	H.C.Z. No. 36	Pachuca de Soto	13010033	130102	200200	535-814	6826	00	01	00012627	SEPARADOR WEITLANER, CON MECANISMO DE AUTORETENCIÓN, CON 3 X 4 DIENTES ROMOS, LONGITUD DE 165 MM.	09	09530007	099001	1CH000	2021M12	6	2,936.89	17,621.34
53201	Instrumental médico y de laboratorio	13924521	0000215336	261	H.C.Z. No. 36	Pachuca de Soto	13010033	130102	200200	535-814	6891	01	01	00012634	SEPARADOR CUSHING, VALVA DE 8 MM, LONGITUD DE 24 MM.	09	09530007	099001	1CH000	2021M12	13	1,037.03	13,481.39
53201	Instrumental médico y de laboratorio	13924522	0000215337	261	H.C.Z. No. 36	Pachuca de Soto	13010033	130102	200200	535-814	6509	01	01	00012638	SEPARADOR CUSHING, VALVA DE 1 MM, LONGITUD DE 24 MM.	09	09530007	099001	1CH000	2021M12	3	1,189.12	3,567.36
53201	Instrumental médico y de laboratorio	13924523	0000215544	261	H.C.Z. No. 36	Pachuca de Soto	13010033	130102	200200	535-814	0399	02	01	00012581	SEPARADOR VOLKMAN, CON 4 GARFIOS AGUDOS, LONGITUD DE 2 A 23 MM.	09	09530007	099001	1CH000	2021M12	7	762.68	5,338.76
53201	Instrumental médico y de laboratorio	13924524	0000216203	261	H.C.Z. No. 36	Pachuca de Soto	13010033	130102	200200	535-859	4942	01	01	00012719	TIJERA METZENBAUM RECTA, CON INSERTOS DE CARBURO DE TUNGSTENO, DE 15 A 16 MM, DE LONGITUD.	09	09530007	099001	1CH000	2021M12	3	3,881.97	11,645.91
53201	Instrumental médico y de laboratorio	13924525	0000215718	261	H.C.Z. No. 36	Pachuca de Soto	13010033	130102	200200	535-702	0121	01	01	00012499	PINZA BERNHARD, RECTA, CON DIENTES, DE 16 A 165 MM, DE LONGITUD.	09	09530007	099001	1CH000	2021M12	38	698.66	26,549.08
53201	Instrumental médico y de laboratorio	13924526	0000215719	261	H.C.Z. No. 36	Pachuca de Soto	13010033	130102	200200	535-702	0188	00	01	00012505	PINZA BABY-ADSON, HEMOSTÁTICA, CURVA, PUNTA, FINA	09	09530007	099001	1CH000	2021M12	4	526.45	2,105.80
53201	Instrumental médico y de laboratorio	13924527	0000216101	261	H.C.Z. No. 36	Pachuca de Soto	13010033	130102	200200	535-814	6396	00	01	00012584	SEPARADOR HARRINGTON, VALVA DE 24 A 25 MM, LONG. 230 A 250	09	09530007	099001	1CH000	2021M12	2	1,762.00	3,524.00
53201	Instrumental médico y de laboratorio	13924528	0000216653	261	H.C.Z. No. 36	Pachuca de Soto	13010033	130102	200200	535-814	6586	01	01	00012603	SEPARADOR VOLKMAN, DE UN CABEZO ROMO	09	09530007	099001	1CH000	2021M12	4	689.31	2,757.24
53201	Instrumental médico y de laboratorio	13924529	0000215338	261	H.C.Z. No. 36	Pachuca de Soto	13010033	130102	200200	535-814	6925	01	01	00012637	SEPARADOR CUSHING, VALVA DE 12 MM, X 215 MM.	09	09530007	099001	1CH000	2021M12	4	1,058.55	4,234.20
53201	Instrumental médico y de laboratorio	13924530	0000216289	261	H.C.Z. No. 36	Pachuca de Soto	13010033	130102	200200	535-814	6420	00	01	00012597	SEPARADOR DEAVER, VALVA DE 22 MM, X 215 MM.	09	09530007	099001	1CH000	2021M12	2	721.12	1,442.24
53201	Instrumental médico y de laboratorio	13924531	0000215640	261	H.C.Z. No. 36	Pachuca de Soto	13010033	130102	200200	535-907	0025	01	01	00012729	TROCAR OCHSNER, CON CAPUCHA PROTECTORA, CALIBRE 1/8 CHARR	09	09530007	099001	1CH000	2021M12	2	1,497.77	2,995.54
53201	Instrumental médico y de laboratorio	13924532	0000215710	261	H.C.Z. No. 36	Pachuca de Soto	13010033	130102	200200	535-859	0379	00	01	00012650	TIJERA METZENBAUM, PUNTAS ROMAS 14 CM.	09	09530007	099001	1CH000	2021M12	6	817.02	4,902.12



Anejo 1 Equipamiento 2021

Clave de Cartera SHCP : 1650CYR006T
No. solicitud de SHCP : 48575

No. de programa o proyecto PREI : 15130001
Cuenta contable PREI : 13350109

OLI No.: 270 / 1566

Nombre del programa o proyecto : Construcción del Hospital General de Zona de 170 camas en el municipio de Pachuca, Hidalgo

Clave COG	Nombre de clave COG	ID de Transac.	ID de Solicitud	CUR	Nombre de la Unidad	PREI Millenium Presupuesto del Destino del Bien				PREI				PREI Millenium Control de Compromisos		cifras en pesos							
						Municipio (Estado)	Ubicación	UI	Centro de Costo	GPO-GEN	ESP	DIF	VAR	ID de Artículo	Descripción	URG	Ubicación	UI	Centro de Costo	Periodo Prial	No. de bienes	Precio Unitario con IVA	Importe Total con IVA
53201	Instrumental médico y de laboratorio	13924533	0000215859	261	H.G.Z. No. 36	Pachuca de Soto	13010033	130102	200200	535-701	0336	01	01	0012406	PINZA ADLERKREUTZ, CON DIENTES, DE 200 MM.	09	09530007	099001	1CH000	2021M12	2	737.25	1,474.58
53201	Instrumental médico y de laboratorio	13924534	0000215535	261	H.G.Z. No. 36	Pachuca de Soto	13010033	130102	200200	535-701	4413	03	01	00012481	PINZA KOCHER INTESTINAL, LONGITUD DE 25 A 26 MM.	09	09530007	099001	1CH000	2021M12	10	1718.10	17,181.00
53201	Instrumental médico y de laboratorio	13924535	0000215549	261	H.G.Z. No. 36	Pachuca de Soto	13010033	130102	200200	535-814	6693	01	01	0012614	SEPARADOR VOLKMAN, DE 5 CARFIOS ROMOS	09	09530007	099001	1CH000	2021M12	4	793.01	3,163.37
53201	Instrumental médico y de laboratorio	13924539	0000216276	261	H.G.Z. No. 36	Pachuca de Soto	13010033	130102	200200	537-105	0245	00	01	0012645	TIJERA LITTAUER, RECTA, LONGITUD DE 135 A 14 MM.	09	09530007	099001	1CH000	2021M12	5	796.40	3,992.00
53201	Instrumental médico y de laboratorio	13924540	0000215896	261	H.G.Z. No. 36	Pachuca de Soto	13010033	130102	200200	537-440	0710	00	01	0012869	BISTURI QUIRURGICO, MANGO NO. 3	09	09530007	099001	1CH000	2021M12	3	202.12	605.35
53201	Instrumental médico y de laboratorio	13924541	0000216188	261	H.G.Z. No. 36	Pachuca de Soto	13010033	130102	200200	537-702	4244	00	01	0013397	GANCHO JOSEPH, UN CARPIO, 15 CM DE LONGITUD.	09	09530007	099001	1CH000	2021M12	27	690.98	18,656.46
53201	Instrumental médico y de laboratorio	13924542	0000216722	261	H.G.Z. No. 36	Pachuca de Soto	13010033	130102	200200	537-716	1152	01	01	0014729	PINZA MICRO ADSON, CON DIENTES, DE 12 MM.	09	09530007	099001	1CH000	2021M12	8	378.95	3,031.60
53201	Instrumental médico y de laboratorio	13924543	0000215608	261	H.G.Z. No. 36	Pachuca de Soto	13010033	130102	200200	537-857	0161	02	01	0013354	PORTAAGUJAS WEBSTER, LOJADAS LISAS DE 125 A 130 MM.	09	09530007	099001	1CH000	2021M12	2	2,719.36	5,438.72
53201	Instrumental médico y de laboratorio	13924544	0000215424	261	H.G.Z. No. 36	Pachuca de Soto	13010033	130102	200200	537-857	0195	01	01	0016007	TIJERA STEVENS, CURVA, PUNTAZAS	09	09530007	099001	1CH000	2021M12	2	757.28	1,514.55
53201	Instrumental médico y de laboratorio	13924546	0000216121	261	H.G.Z. No. 36	Pachuca de Soto	13010033	130102	200200	537-774	0021	02	01	0008395	RECLA CON ESCALA MILIMETRICA	09	09530007	099001	1CH000	2021M12	5	675.57	3,377.85
53201	Instrumental médico y de laboratorio	13924548	0000215700	261	H.G.Z. No. 36	Pachuca de Soto	13010033	130102	200200	537-290	0026	00	01	0013498	DIAPASON HARTMAN, DE ALEACION DE ALUMINIO, EN TONO	09	09530007	099001	1CH000	2021M12	13	136.71	1,777.23
53201	Instrumental médico y de laboratorio	13924549	0000215646	261	H.G.Z. No. 36	Pachuca de Soto	13010033	130102	200200	537-057	0144	00	01	0012795	ANOSCOPIO BENSAUDE O HIRSCHMANN O NEWMAN, CHICO.	09	09530007	099001	1CH000	2021M12	1	5,936.33	5,936.33
53201	Instrumental médico y de laboratorio	13924550	0000215462	261	H.G.Z. No. 36	Pachuca de Soto	13010033	130102	200200	537-057	0151	00	01	0012796	ANOSCOPIO BENSAUDE O HIRSCHMANN O NEWMAN, MEDIANO.	09	09530007	099001	1CH000	2021M12	4	6,799.29	27,197.16
53201	Instrumental médico y de laboratorio	13924551	0000215321	261	H.G.Z. No. 36	Pachuca de Soto	13010033	130102	200200	537-375	0032	01	01	00013816	ANOSCOPIO BENSAUDE O HIRSCHMANN O NEWMAN, GRANDE.	09	09530007	099001	1CH000	2021M12	4	6,799.29	27,197.16
53201	Instrumental médico y de laboratorio	13924552	0000215529	261	H.G.Z. No. 36	Pachuca de Soto	13010033	130102	200200	537-375	0321	01	01	0012839	ESPEJO GINECOLOGICO, ESPEJO VAGINAL GRAVES O PEDERSON, TAMAÑO MEDIANO.	09	09530007	099001	1CH000	2021M12	4	4,722.90	18,091.60
53201	Instrumental médico y de laboratorio	13924553	0000216494	261	H.G.Z. No. 36	Pachuca de Soto	13010033	130102	200200	537-702	6942	00	01	0015006	PINZA SCHROEDER, RECTA, CONTX	09	09530007	099001	1CH000	2021M12	8	628.97	5,031.76
53201	Instrumental médico y de laboratorio	13924554	0000216547	261	H.G.Z. No. 36	Pachuca de Soto	13010033	130102	200200	537-703	8493	01	01	00015193	CARFIOS, LONGITUD DE 25 A 255 MM.	09	09530007	099001	1CH000	2021M12	44	773.24	34,022.56
53201	Instrumental médico y de laboratorio	13924555	0000216455	261	H.G.Z. No. 36	Pachuca de Soto	13010033	130102	200200	537-375	0305	01	01	00013816	PINZA BOZEMANN, CURVA EN FORMA DE S, CON ESTRIAS TRANSVERSALES, LONGITUD DE 24 A 26 MM.	09	09530007	099001	1CH000	2021M12	19	1,744.55	23,546.45
53201	Instrumental médico y de laboratorio	13924557	0000215278	261	H.G.Z. No. 36	Pachuca de Soto	13010033	130102	200200	537-191	0877	01	01	0014837	ESPEJO GINECOLOGICO VAGINAL GRAVES O PEDERSON, TAMAÑO CHICO.	09	09530007	099001	1CH000	2021M12	6	581.32	3,487.92
53201	Instrumental médico y de laboratorio	13924558	0000215215	261	H.G.Z. No. 36	Pachuca de Soto	13010033	130102	200200	537-191	2238	00	01	0013071	CINCEL BISHOP O PARTSCH, RECTO, ANCHO 3 MM.	09	09530007	099001	1CH000	2021M12	1	1,329.12	1,329.12
53201	Instrumental médico y de laboratorio	13924559	0000215280	261	H.G.Z. No. 36	Pachuca de Soto	13010033	130102	200200	537-191	2295	00	01	0015098	CINCEL ALEXANDER	09	09530007	099001	1CH000	2021M12	1	2,520.70	2,520.70
53201	Instrumental médico y de laboratorio	13924560	0000215458	261	H.G.Z. No. 36	Pachuca de Soto	13010033	130102	200200	537-254	0467	00	01	0013104	CINCEL COTLE, DE 9 MM, ANCHO DE HOJA Y 19 MM, DE LONG.	09	09530007	099001	1CH000	2021M12	4	924.26	3,697.04
53201	Instrumental médico y de laboratorio	13924561	0000215891	261	H.G.Z. No. 36	Pachuca de Soto	13010033	130102	200200	537-273	0515	00	01	0001332	COSTOTOMO GLUCK O STILLE O ENILAS DE 2 A 23 MM, DE LONG.	09	09530007	099001	1CH000	2021M12	3	3,861.89	11,665.67
53201	Instrumental médico y de laboratorio	13924561	0000215891	261	H.G.Z. No. 36	Pachuca de Soto	13010033	130102	200200	537-273	0515	00	01	0014467	CUCHILLO LISTON, DE UNA SOLA PIEZA, LONGITUD DE 19 A 2 MM.	09	09530007	099001	1CH000	2021M12	4	2,117.05	8,471.36

Anexo 1 Equipamiento 2021

Clave de Cartera SHCP : 1650CYR0061
No. Solicitud de SHCP : 48575

No. de programa o proyecto PREI : 15130001
Cuenta contable PREI : 13350109

OLLI No.: 270 / 1566

Nombre del programa o proyecto : Construcción del Hospital General de Zona de 170 camas en el municipio de Pachuca, Hidalgo

Clave COC	Nombre de clave COC	ID de Transacc.	ID de Solicitud	CUR	Nombre de la Unidad	PREI Millennium Presupuesto del Destino del Bien			PREI			PREI Millennium Control de Compromisos			Monto autorizado								
						Municipio / Estado	Ubicación	Centro de Costo	GPO-CEN	ESP	DIF	VAR	ID de Artículo	Descripción	URC Ubicación	UI	Centro de Costo	Periodo de Ptal	No. de bienes	Precio Unitario con IVA	Importe Total con IVA		
53201	Instrumental medico y de laboratorio	13924562	0000216260	261	H.C.Z. No. 36	Pachuca de Soto	13010033	130102	200200	537-272	05-49	00	01	0013470	CUCHILLO VIRCHOW, DE 160 MM.	09	09530007	099001	1CH000	2021M12	1	2,464.74	2,464.74
53201	Instrumental medico y de laboratorio	13924563	0000216447	261	H.C.Z. No. 36	Pachuca de Soto	13010033	130102	200200	537-272	0556	00	01	0001471	CUCHILLO VIRCHOW, DE 200 MM.	09	09530007	099001	1CH000	2021M12	3	2,853.76	8,561.28
53201	Instrumental medico y de laboratorio	13924564	0000216261	261	H.C.Z. No. 36	Pachuca de Soto	13010033	130102	200200	537-272	0564	00	01	0013472	METAL, LONGITUD DE 24 A 35 MM.	09	09530007	099001	1CH000	2021M12	2	3,053.24	6,106.48
53201	Instrumental medico y de laboratorio	13924565	0000216453	261	H.C.Z. No. 36	Pachuca de Soto	13010033	130102	200200	537-358	0538	00	01	0013754	CUBIA HIBBS, ULTRA CUT, 12.7 MM	09	09530007	099001	1CH000	2021M12	2	2,542.40	5,084.80
53201	Instrumental medico y de laboratorio	13924566	0000215553	261	H.C.Z. No. 36	Pachuca de Soto	13010033	130102	200200	537-457	0215	00	01	0014032	LONGITUD DE 165 A 17 MM.	09	09530007	099001	1CH000	2021M12	2	2,416.53	4,833.06
53201	Instrumental medico y de laboratorio	13924567	0000216450	261	H.C.Z. No. 36	Pachuca de Soto	13010033	130102	200200	537-605	0208	00	01	0014237	MARTILLO MACIZO, PESO DE 3 CRS.	09	09530007	099001	1CH000	2021M12	8	1,940.80	15,526.40
53201	Instrumental medico y de laboratorio	13924568	0000216443	261	H.C.Z. No. 36	Pachuca de Soto	13010033	130102	200200	537-702	4251	00	01	0014740	PINZA MICRO ADSON, SIN DIENTES, DE 12 MM.	09	09530007	099001	1CH000	2021M12	8	372.76	2,982.08
53201	Instrumental medico y de laboratorio	13924569	0000215759	261	H.C.Z. No. 36	Pachuca de Soto	13010033	130102	200200	537-702	4954	00	01	0014807	PINZA ROCHESTER OCHSNER O KOCHER-OCHSNER, CURVA, CON DIENTES, LONGITUD DE 16 MM.	09	09530007	099001	1CH000	2021M12	15	736.07	11,041.05
53201	Instrumental medico y de laboratorio	13924570	0000216652	261	H.C.Z. No. 36	Pachuca de Soto	13010033	130102	200200	537-716	0295	00	01	0015285	PORTAAJUJA RYDER, RECTO, FINO, LONGITUD 12.7 CM.	09	09530007	099001	1CH000	2021M12	4	1,831.46	7,325.84
53201	Instrumental medico y de laboratorio	13924571	0000216170	261	H.C.Z. No. 36	Pachuca de Soto	13010033	130102	200200	537-842	0011	00	01	0015994	TABLA PARA CORTAR	09	09530007	099001	1CH000	2021M12	13	2,634.05	34,242.65
53201	Instrumental medico y de laboratorio	13924572	0000216553	261	H.C.Z. No. 36	Pachuca de Soto	13010033	130102	200200	537-857	0401	01	01	0016024	TIDERA WESTCOTT, CURVA, PUNTAS ACUDAS, LONGITUD DE 10 A 115	09	09530007	099001	1CH000	2021M12	13	4,808.18	62,506.34
53201	Instrumental medico y de laboratorio	13924573	0000215613	261	H.C.Z. No. 36	Pachuca de Soto	13010033	130102	200200	537-857	0922	00	01	0016044	TIDERA METZEMBAUM, CURVA, PUNTAS ROMAS, LONGITUD 18 CM.	09	09530007	099001	1CH000	2021M12	1	895.42	895.42
53201	Instrumental medico y de laboratorio	13924574	0000216178	261	H.C.Z. No. 36	Pachuca de Soto	13010033	130102	200200	537-857	1706	00	01	0001810	TIDERA SIMS	09	09530007	099001	1CH000	2021M12	1	2,641.78	2,641.78
53201	Instrumental medico y de laboratorio	13924575	0000215623	261	H.C.Z. No. 36	Pachuca de Soto	13010033	130102	200200	537-857	2159	00	01	0001655	TIDERA WESTCOTT, RECTA, PUNTAS ACUDAS, LONGITUD DE 10 A 115	09	09530007	099001	1CH000	2021M12	9	2,366.40	21,297.60
53201	Instrumental medico y de laboratorio	13924576	0000216445	261	H.C.Z. No. 36	Pachuca de Soto	13010033	130102	200200	537-272	0465	00	01	0013467	CUCHILLO CON MANCO DE MADERA DE 170 MM.	09	09530007	099001	1CH000	2021M12	1	5,296.39	5,296.39
53201	Instrumental medico y de laboratorio	13924577	0000216554	261	H.C.Z. No. 36	Pachuca de Soto	13010033	130102	200200	537-457	0666	01	01	0016026	TIDERA DIETRICH O DIETRICH-HEGEMAN, ANCLADA A 25 GRADOS, LONGITUD DE 170 A 180 MM	09	09530007	099001	1CH000	2021M12	2	4,499.59	8,999.18
53201	Instrumental medico y de laboratorio	13924578	0000216555	261	H.C.Z. No. 36	Pachuca de Soto	13010033	130102	200200	537-457	0674	01	01	0016027	TIDERA DIETRICH O DIETRICH-HEGEMAN, ANCLADA A 45 GRADOS, LONGITUD DE 170 A 180 MM	09	09530007	099001	1CH000	2021M12	2	4,499.59	8,999.18
53201	Instrumental medico y de laboratorio	13924579	0000215435	261	H.C.Z. No. 36	Pachuca de Soto	13010033	130102	200200	537-857	1961	00	01	0001836	TIDERA COTTLE-KNAPP O KELLY O KNAPP, PARA IRIS, CURVA, PUNTAS ACUDAS, LONGITUD DE 105 A 115 MM.	09	09530007	099001	1CH000	2021M12	7	1,135.34	7,947.38
53201	Instrumental medico y de laboratorio	13924580	0000216567	261	H.C.Z. No. 36	Pachuca de Soto	13010033	130102	200200	537-457	1979	00	01	0001837	TIDERA COTTLE-KNAPP O KELLY O KNAPP, PARA IRIS, RECTA	09	09530007	099001	1CH000	2021M12	4	1,207.61	4,830.44
53201	Instrumental medico y de laboratorio	13924581	0000216382	261	H.C.Z. No. 36	Pachuca de Soto	13010033	130102	200200	537-702	4806	00	01	0004792	PINZA PEAN O ROCHESTER PEAN, CURVA, ESTRIAS TRANSVERSALES, LONGITUD DE 2 A 25 MM.	09	09530007	099001	1CH000	2021M12	166	996.30	165,385.80
53201	Instrumental medico y de laboratorio	13924582	0000215623	261	H.C.Z. No. 36	Pachuca de Soto	13010033	130102	200200	537-702	4939	00	01	0001805	PINZA RANKIN O RANKIN-KELLY, CURVA, LONGITUD DE 16 MM.	09	09530007	099001	1CH000	2021M12	106	714.63	75,750.78
53201	Instrumental medico y de laboratorio	13924583	0000215592	261	H.C.Z. No. 36	Pachuca de Soto	13010033	130102	200200	537-457	1714	00	01	0001811	TIDERA USA, PARA COROON UNIBLICAL LONGITUD DE 105 MM.	09	09530007	099001	1CH000	2021M12	18	930.27	16,744.86
53201	Instrumental medico y de laboratorio	13924585	0000216450	261	H.C.Z. No. 36	Pachuca de Soto	13010033	130102	200200	537-301	3738	00	01	0003567	DILATADOR HEGAR, JUECO DE OCHO PIEZAS, DE DOBLE EXTREMO, PUNTA CONICA, CALIBRES DE 1 A 16 MM.	09	09530007	099001	1CH000	2021M12	23	3,124.24	71,857.52

Anexo 1 Equipamiento 2021

Clave de Cartera SHCP: No. solicitud de SHCP: 1650CYR0061 48575

Nombre del programa o proyecto: Construcción del Hospital General de Zona de 170 camas en el municipio de Pachuca, Hidalgo

No. de programa o proyecto PREI: 15130001 Cuenta contable PREI: 13350109

OLJ No.: 270 / 1566



Clave COG	Nombre de clave COG	ID de Transac.	ID de Solicitud	CUR	Nombre de la Unidad	PREI Millennium Presupuesto del Destino del Bien			SAI			PREI			PREI Millennium Control de Compromisos			Monto autorizado				
						Municipio/Estado	Ubicación	Centro de Costo	GPO. de GEN.	ESP.	DIF	VAR	ID de Artículo	Descripción	URC	Ubicación	UI	Centro de Costo	Periodo Prial	No. de bienes	Precio Unitario con IVA	Importe Total con IVA
53201	Instrumental médico y de laboratorio	13924586	0000215528	261	H.G.Z. No. 36	Pachuca de Soto	13010033	130102	200200	537-375	0313	01	00139398	ESPEJO GINECOLOGICO. ESPEJO VAGINAL. GRAVES O PEDERSON. TAMANO GRANDE.	09	09530007	099001	1CH1000	2021M12	4	690.40	2,761.60
53201	Instrumental médico y de laboratorio	13924587	0000216634	261	H.G.Z. No. 36	Pachuca de Soto	13010033	130102	200200	537-426	0656	00	00139808	FORCEPS PIPER. 44 CM DE LONGITUD.	09	09530007	099001	1CH4000	2021M12	4	14,685.10	59,744.40
53201	Instrumental médico y de laboratorio	13924588	0000216636	261	H.G.Z. No. 36	Pachuca de Soto	13010033	130102	200200	537-426	0633	02	00139398	FORCEPS LUIKART O RIELLAND.	09	09530007	099001	1CH4000	2021M12	4	12,028.21	48,112.94
53201	Instrumental médico y de laboratorio	13924589	0000216533	261	H.G.Z. No. 36	Pachuca de Soto	13010033	130102	200200	537-702	0633	00	00148371	LUIKART. HOJAS MACIZAS. DE 39 A 41MM. DE LONGITUD.	09	09530007	099001	1CH4000	2021M12	4	4,328.89	17,315.56
53201	Instrumental médico y de laboratorio	13924590	0000215794	261	H.G.Z. No. 36	Pachuca de Soto	13010033	130102	200200	537-702	7063	02	00015776	PINZA THOMAS GAYLOR. 240 MM.	09	09530007	099001	1CH4000	2021M12	4	6,023.46	24,177.84
53201	Instrumental médico y de laboratorio	13924591	0000215941	261	H.G.Z. No. 36	Pachuca de Soto	13010033	130102	200200	537-814	1161	00	00015461	PINZA DARTIGUES O HISTEROLABO	09	09530007	099001	1CH4000	2021M12	6	2,450.14	14,700.84
53201	Instrumental médico y de laboratorio	13924592	0000216505	261	H.G.Z. No. 36	Pachuca de Soto	13010033	130102	200200	537-814	1161	00	00015461	SEPARADOR GELPI. DE PUNTA ROMA. LONGITUD 13.5 CM.	09	09530007	099001	1CH4000	2021M12	6	2,539.95	15,233.70
53201	Instrumental médico y de laboratorio	13924593	0000216320	261	H.G.Z. No. 36	Pachuca de Soto	13010033	130102	200200	537-814	1179	00	00015452	SEPARADOR GELPI. DE PUNTA ROMA. LONGITUD 17.5 CM.	09	09530007	099001	1CH4000	2021M12	2	2,147.61	4,295.22
53201	Instrumental médico y de laboratorio	13924594	0000216634	261	H.G.Z. No. 36	Pachuca de Soto	13010033	130102	200200	537-702	5953	00	00016164	TRABUZZON DOVEN.	09	09530007	099001	1CH4000	2021M12	206	912.81	188,038.85
53201	Instrumental médico y de laboratorio	13924595	0000215378	261	H.G.Z. No. 36	Pachuca de Soto	13010033	130102	200200	537-702	5953	00	00014907	PINZA ALLIS. CON 5 X 6 DIENTES. LONGITUD DE 18 A 19 MM.	09	09530007	099001	1CH4000	2021M12	2	9,286.25	148,590.00
53201	Instrumental médico y de laboratorio	13924596	0000216692	261	H.G.Z. No. 36	Pachuca de Soto	13010033	130102	200200	537-814	9008	00	00015888	SEPARADOR BALFOUR. VALVA DE 35 A 36 MM.	09	09530007	099001	1CH4000	2021M12	40	1,083.79	43,351.60
53201	Instrumental médico y de laboratorio	13924597	0000216394	261	H.G.Z. No. 36	Pachuca de Soto	13010033	130102	200200	537-814	2753	01	00015472	SEPARADOR DOVEN. VALVA DE 6 A 8 MM. X 8 A 85 MM. VALVAS LATERALES FENESTRADAS. APERTURA MAXIMA DE 35 A 36 MM.	09	09530007	099001	1CH4000	2021M12	10	2,152.11	21,521.10
53201	Instrumental médico y de laboratorio	13924598	0000216574	261	H.G.Z. No. 36	Pachuca de Soto	13010033	130102	200200	537-702	5431	00	0014855	PINZA MUSEUX. RECTA. QUIADA CON 2 X 2 DIENTES DE 8 MM. LONGITUD DE 24 A 24.5 MM.	09	09530007	099001	1CH4000	2021M12	10	1,888.40	20,774.00
53201	Instrumental médico y de laboratorio	13924599	0000216063	261	H.G.Z. No. 36	Pachuca de Soto	13010033	130102	200200	537-702	6793	00	00014906	PINZA VALLET O WILLET MARTEL DE 18 MM. A 19 MM. DE LONGITUD.	09	09530007	099001	1CH4000	2021M12	10	1,545.00	15,450.00
53201	Instrumental médico y de laboratorio	13924600	0000215757	261	H.G.Z. No. 36	Pachuca de Soto	13010033	130102	200200	537-814	4140	01	00134485	PINZA VALLET O WILLET MARTEL DE 18 MM. A 19 MM. DE LONGITUD. MM X 35 A 62 MM. LONGITUD DE 24 MM.	09	09530007	099001	1CH4000	2021M12	28	1,006.82	28,190.96
53201	Instrumental médico y de laboratorio	13924601	0000216333	261	H.G.Z. No. 36	Pachuca de Soto	13010033	130102	200200	537-702	6643	00	0014996	PINZA HEANEY O HEANEY MODIFICADA. CON 2 DIENTES TRANSVERSALES. LONGITUD DE 19 A 22 MM.	09	09530007	099001	1CH4000	2021M12	24	1,467.66	35,223.84
53201	Instrumental médico y de laboratorio	13924602	0000215405	261	H.G.Z. No. 36	Pachuca de Soto	13010033	130102	200200	537-702	6866	00	0014998	PINZA HEANEY O HEANEY MODIFICADA. CON 2 DIENTE TRANSVERSAL. LONGITUD DE 23 A 24.5 MM.	09	09530007	099001	1CH4000	2021M12	24	1,755.85	42,140.40
53201	Instrumental médico y de laboratorio	13924603	0000216177	261	H.G.Z. No. 36	Pachuca de Soto	13010033	130102	200200	537-716	0782	00	00015317	PORTA AGUJAS HEGAR O MAYOR. HEGAR. RECTO. SIN RANURA CENTRAL. CON INSERTOS DE CARBURO DE TUNGSTENO. LONGITUD DE 2 A 2.5 MM.	09	09530007	099001	1CH4000	2021M12	54	19.44	105,011.80
53201	Instrumental médico y de laboratorio	13924604	0000215516	261	H.G.Z. No. 36	Pachuca de Soto	13010033	130102	200200	537-452	0079	00	00014017	HISTOROMETRO SIMS. RIGIDO. CON GRADUACIONES EN CENTIMETROS.	09	09530007	099001	1CH4000	2021M12	14	9,591.14	13,427.95
53201	Instrumental médico y de laboratorio	13924605	0000215449	261	H.G.Z. No. 36	Pachuca de Soto	13010033	130102	200200	537-702	5050	00	00014817	PINZA ROCHHESTER OCHSNER O KOCHER-OCHSNER. CURVA. CON DIENTES. LONGITUD DE 2 A 2.5 MM.	09	09530007	099001	1CH4000	2021M12	60	1,013.14	60,788.40



Anexo 1 Equipamiento 2021

Clave de Cartera SHCP: 1650CYR0061
No. solicitud de SHCP: 48575

No. de programa o proyecto PREI: 15130001
Cuenta contable PREI: 13350109

OLI No.: 270 / 1566

Construcción del Hospital General de Zona de 170 camas en el municipio de Pachuca, Hidalgo

Nombre del programa o proyecto:

Clave COC	Nombre de clave COC y de laboratorio	ID de Transacc.	ID de Solicitud	CUR	Nombre de la Unidad	PREI-Milennium Presupuesto del Destino del Bien				PREI				PREI-Milennium Control de Compras				Cifras en pasos					
						Municipio	Estado	Ubicación	UI	Centro de Costo	GPO-CEEN	ESP	DIF	V-R	ID de Artículo	Descripción	URC	URC Aplicación	UI	Centro de Costo	Periodo de Ptal	No. de bienes	Precio Unitario con IVA
53201	Instrumental medico y de laboratorio	13924606	0000215454	261	H.C.Z. No. 36	Pachuca de Soto	13010033	130102	200200	537-702	5969	00	01	0014908	PINZA ALLIS, CON 5 X 6, LONGITUD DE 19 A 35 MM.	09	09530007	095001	1CH000	2021M12	236	753.96	177,934.56
53201	Instrumental medico y de laboratorio	13924607	0000216152	261	H.C.Z. No. 36	Pachuca de Soto	13010033	130102	200200	537-702	6850	00	01	0014997	PINZA HEANEY O HEANEY MODIFICADA, CON 2 DIENTES TRANSVERSALES, LONGITUD DE 25 A 21 MM.	09	09530007	095001	1CH000	2021M12	8	1,639.62	13,116.96
53201	Instrumental medico y de laboratorio	13924608	0000215804	261	H.C.Z. No. 36	Pachuca de Soto	13010033	130102	200200	537-457	2217	00	01	0001616	PUNTA ROMAS, CON INSERTOS DE CARBURO DE TUNGSTENO, LONGITUD DE 180 A 185 MM.	09	09530007	095001	1CH000	2021M12	5	3,661.80	18,309.00
53201	Instrumental medico y de laboratorio	13924609	0000215689	261	H.C.Z. No. 36	Pachuca de Soto	13010033	130102	200200	537-263	1761	00	01	0013384	CUCHARILLA RECAMIER-SIMS-BUM, A 8.5 MM.	09	09530007	095001	1CH000	2021M12	12	1,472.56	17,670.72
53201	Instrumental medico y de laboratorio	13924610	0000216623	261	H.C.Z. No. 36	Pachuca de Soto	13010033	130102	200200	537-263	1795	00	01	0013387	CUCHARILLA RECAMIER-SIMS-BUM, FLEXIBLE, ROMA, ANCHO DE 8 A 8.5 MM.	09	09530007	095001	1CH000	2021M12	12	541.64	6,499.68
53201	Instrumental medico y de laboratorio	13924611	0000216558	261	H.C.Z. No. 36	Pachuca de Soto	13010033	130102	200200	537-263	1803	00	01	0013389	CUCHARILLA RECAMIER-SIMS-BUM, FLEXIBLE, ROMA, ANCHO DE 8 A 8.5 MM.	09	09530007	095001	1CH000	2021M12	12	529.53	6,354.36
53201	Instrumental medico y de laboratorio	13924612	0000216624	261	H.C.Z. No. 36	Pachuca de Soto	13010033	130102	200200	537-263	1811	00	01	0013395	CUCHARILLA RECAMIER-SIMS-BUM, FLEXIBLE, ROMA, ANCHO DE 9 A 1.5 MM.	09	09530007	095001	1CH000	2021M12	12	529.53	6,354.36
53201	Instrumental medico y de laboratorio	13924613	0000215402	261	H.C.Z. No. 36	Pachuca de Soto	13010033	130102	200200	537-173	1166	00	01	0012972	SONDA DOYEN, ACANALADA, LONGITUD 14 CM.	09	09530007	095001	1CH000	2021M12	4	416.39	1,666.56
53201	Instrumental medico y de laboratorio	13924614	0000215812	261	H.C.Z. No. 36	Pachuca de Soto	13010033	130102	200200	537-702	2602	01	01	0014604	PINZA WERTHEIM, UTERINA, CURVA, ESTRIAS TRANSVERSALES, LONGITUD 25 A 255 MM.	09	09530007	099001	1CH000	2021M12	4	2,245.79	8,999.16
53201	Instrumental medico y de laboratorio	13924615	0000216005	261	H.C.Z. No. 36	Pachuca de Soto	13010033	130102	200200	537-702	4228	00	01	0014737	PINZA GERALD, CURVA, ESTRIADA, LONGITUD DE 17 A 18 MM.	09	09530007	099001	1CH000	2021M12	2	713.61	1,427.22
53201	Instrumental medico y de laboratorio	13924616	0000216387	261	H.C.Z. No. 36	Pachuca de Soto	13010033	130102	200200	537-702	6074	00	01	00014918	PINZA CASTROVIEJO, PARA FIDACION, RECTA, CON DIENTES, LONGITUD DE 9 A 11 MM.	09	09530007	099001	1CH000	2021M12	2	3,262.09	6,524.18
53201	Instrumental medico y de laboratorio	13924617	0000215406	261	H.C.Z. No. 36	Pachuca de Soto	13010033	130102	200200	537-702	6959	00	01	0015007	PINZA GERALD, RECTA, ESTRIADA, LONGITUD DE 17 A 18 MM.	09	09530007	099001	1CH000	2021M12	11	660.87	7,269.57
53201	Instrumental medico y de laboratorio	13924618	0000215954	261	H.C.Z. No. 36	Pachuca de Soto	13010033	130102	200200	537-702	7197	00	01	0015030	PINZA BULLDOG DE BAKERY O DE BAKERY DIETRICH, ATRAUMATICA, RECTA, DE 6 A 6.5 MM. DE LONGITUD, SIN RESORTE.	09	09530007	099001	1CH000	2021M12	4	2,951.33	11,805.32
53201	Instrumental medico y de laboratorio	13924619	0000215608	261	H.C.Z. No. 36	Pachuca de Soto	13010033	130102	200200	537-704	0505	00	01	0015233	PUNTA ESTRIADAS, LONGITUD 14 MM.	09	09530007	099001	1CH000	2021M12	11	358.84	3,958.24
53201	Instrumental medico y de laboratorio	13924620	0000215431	261	H.C.Z. No. 36	Pachuca de Soto	13010033	130102	200200	537-716	0691	01	01	0015308	PORTA AGUJAS CRILE WOOD, RECTO, QUJADA ESTRIADA, CON INSERTOS DE CARBURO DE TUNGSTENO, LONGITUD DE 145 A 15 MM.	09	09530007	099001	1CH000	2021M12	20	1,968.25	39,365.00
53201	Instrumental medico y de laboratorio	13924621	0000219773	261	H.C.Z. No. 36	Pachuca de Soto	13010033	130102	200200	537-457	1797	00	01	0001619	TIJERA COMAL O SIMILAR CURVA DE 160 A 170 MM. DE LONGITUD	09	09530007	099001	1CH000	2021M12	4	1,324.10	5,296.40
53201	Instrumental medico y de laboratorio	13924622	0000215358	261	H.C.Z. No. 36	Pachuca de Soto	13010033	130102	200200	537-462	0010	00	01	0014072	HISTEROMETRO SIMS, MALLEABLE, CON GRADUACION EN CMS, LONGITUD DE 12 A 13.33 MM.	09	09530007	099001	1CH000	2021M12	4	748.74	2,994.96
53201	Instrumental medico y de laboratorio	13924623	0000215202	261	H.C.Z. No. 36	Pachuca de Soto	13010033	130102	200200	537-702	5241	00	01	0014836	PINZA SCHUBERT, UTERINA, ANCLADA, LONGITUD DE 25 A 26 MM.	09	09530007	099001	1CH000	2021M12	4	8,349.07	33,396.28
53201	Instrumental medico y de laboratorio	13924624	0000215435	261	H.C.Z. No. 36	Pachuca de Soto	13010033	130102	200200	537-702	0952	00	01	0014486	PINZA POZZI, LONGITUD 24 CM.	09	09530007	099001	1CH000	2021M12	12	1,042.83	12,513.96

Anexo I Equipamiento 2021

Clave de Cartera SHCP : 1650GYR0061
No. solicitud de SHCP : 48575

No. de programa o proyecto PREI : 15130001
Cuenta contable PREI : 13350109

OLI No.: 270 / 1566

Nombre del programa o proyecto: Construcción del Hospital General de Zona de 170 camas en el municipio de Pachuca, Hidalgo

Clave COG	Nombre de clave COG	ID de Transac.	ID de Solicitud	CUR	Nombre de la Unidad	PREI Millenium Presupuesto del Destino del Bien			SAI			PREI			PREI Millenium Control de Compromisos			cifras en pesos				
						Municipio/Estado	Ubicación	UJ	GPO. de CEB	ESP.	DJE	VAR	ID de Artículo	Descripción	URC Ubicación	UI	Centro de Cód.	Periodo Prial	No. de bienes	Precio Unitario con IVA	Importe Total con IVA	
53201	Instrumental médico y de laboratorio	13924625	0000215409	26j	H.G.Z. No. 36	Pachuca de Soto	13010033	130102	200200	537-703	1116	01	0015055	PINZA MAGILL RAMAS ANGULADAS DE 240 A 255 MM.	09	09530007	099001	1CH000	2021M12	9	1,947.46	17,527.14
53201	Instrumental médico y de laboratorio	13924636	0000215594	26j	H.G.Z. No. 36	Pachuca de Soto	13010033	130102	200200	537-703	1160	01	0015056	PINZA MAGILL RAMAS ANGULADAS DE 190 A 205 MM.	09	09530007	099001	1CH000	2021M12	9	1,641.67	14,775.03
53201	Instrumental médico y de laboratorio	13924627	0000216209	26j	H.G.Z. No. 36	Pachuca de Soto	13010033	130102	200200	537-109	0035	00	0012882	BLEFAROSTATO BARRAQUER, DE ALAMBRE, TAMANO ADULTO.	09	09530007	099001	1CH000	2021M12	12	794.01	9,528.72
53201	Instrumental médico y de laboratorio	13924628	0000216656	26j	H.G.Z. No. 36	Pachuca de Soto	13010033	130102	200200	537-702	0705	00	0014461	PINZA DE CONJUNTIVA, RECTA, SIN DIENTES.	09	09530007	099001	1CH000	2021M12	1	668.82	668.82
53201	Instrumental médico y de laboratorio	13924629	0000216343	26j	H.G.Z. No. 36	Pachuca de Soto	13010033	130102	200200	537-703	2148	01	0015065	PINZA BISHOP HARMAN O BISHOP HARMAN, CON 1 X 2 DIENTES DE 5 MM, LONGITUD DE 8 A 9 MM.	09	09530007	099001	1CH000	2021M12	16	2,120.40	33,926.40
53201	Instrumental médico y de laboratorio	13924630	0000215900	26j	H.G.Z. No. 36	Pachuca de Soto	13010033	130102	200200	537-827	1193	00	0016095	TUERA WESTCOTT, CURVA, PUNTAS ROMAS, LONGITUD,IDA 115 MM.	09	09530007	099001	1CH000	2021M12	9	4,478.78	40,309.02
53201	Instrumental médico y de laboratorio	13924631	0000216560	26j	H.G.Z. No. 36	Pachuca de Soto	13010033	130102	200200	537-716	0824	00	0015321	PORTA AGUJAS CASTROVIEJO O MICRO CASTROVIEJO, RECTA, SIN DIENTES, LONGITUD DE 9 MM.	09	09530007	099001	1CH000	2021M12	1	4,738.63	4,738.63
53201	Instrumental médico y de laboratorio	13924632	0000215257	26j	H.G.Z. No. 36	Pachuca de Soto	13010033	130102	200200	537-702	4715	00	0014784	PINZA HALSTED MOSQUITO, RECTA, CON DIENTES, LONGITUD DE 12 A 13 MM.	09	09530007	099001	1CH000	2021M12	21	4,677.24	9,812.04
53201	Instrumental médico y de laboratorio	13924633	0000215926	26j	H.G.Z. No. 36	Pachuca de Soto	13010033	130102	200200	537-702	6009	00	0014972	PINZA BABCOCK, RECTA, ATRAUMATICA, LONGITUD DE 16 A 185 MM.	09	09530007	099001	1CH000	2021M12	54	2,204.19	119,026.26
53201	Instrumental médico y de laboratorio	13924634	0000216028	26j	H.G.Z. No. 36	Pachuca de Soto	13010033	130102	200200	537-702	3601	01	0014678	KOCHER-OCHNER-RECTA, CON DIENTES 1 X 2, RECTA. LONGITUD 18 A 195 MM.	09	09530007	099001	1CH000	2021M12	22	939.69	20,673.18
53201	Instrumental médico y de laboratorio	13924635	0000215631	26j	H.G.Z. No. 36	Pachuca de Soto	13010033	130102	200200	537-702	4853	00	0014798	PINZA PEAN O ROCHESTER PEAN, RECTA, ESTRIAS TRANSVERSALES, LONGITUD DE 18 A 185 MM.	09	09530007	099001	1CH000	2021M12	22	845.33	18,597.26
53201	Instrumental médico y de laboratorio	13924636	0000215615	26j	H.G.Z. No. 36	Pachuca de Soto	13010033	130102	200200	537-716	0527	01	0015303	QUIDADA ESTRIADA, CON INSERTOS DE CARBURO DE TUNGSTENO LONGITUD DE 175 A 185 MM.	09	09530007	099001	1CH000	2021M12	12	2,617.52	31,410.74
53201	Instrumental médico y de laboratorio	13924637	0000215466	26j	H.G.Z. No. 36	Pachuca de Soto	13010033	130102	200200	537-173	0481	01	0012951	CANULA FRAZIER O FERGUSON, MANDRIL, LONGITUD TOTAL DE 18 A 19 MM.	09	09530007	099001	1CH000	2021M12	59	819.78	48,367.02
53201	Instrumental médico y de laboratorio	13924638	0000215616	26j	H.G.Z. No. 36	Pachuca de Soto	13010033	130102	200200	537-716	0840	01	0015323	PORTA AGUJA HALSEY, RECTO, SIN RANURA CENTRAL, CON INSERTOS DE CARBURO DE TUNGSTENO, LONGITUD DE 13 A 135 MM.	09	09530007	099001	1CH000	2021M12	6	2,064.71	12,388.26
53201	Instrumental médico y de laboratorio	13924639	0000215937	26j	H.G.Z. No. 36	Pachuca de Soto	13010033	130102	200200	537-814	0635	01	0015323	SEPARADOR VOLKWMANN, DE 5 A 22 MM.	09	09530007	099001	1CH000	2021M12	10	834.25	8,342.50
53201	Instrumental médico y de laboratorio	13924640	0000216187	26j	H.G.Z. No. 36	Pachuca de Soto	13010033	130102	200200	537-702	4194	00	0014734	PINZA ESTANDAR, RECTA, ESTRIADA DE 25 A 26 MM.	09	09530007	099001	1CH000	2021M12	16	425.22	6,803.52
53201	Instrumental médico y de laboratorio	13924641	0000215816	26j	H.G.Z. No. 36	Pachuca de Soto	13010033	130102	200200	537-702	4319	00	0014744	DIENTES, CON INSERTOS DE CARBURO DE TUNGSTENO, DE 24 A 25 MM.	09	09530007	099001	1CH000	2021M12	24	1,990.42	47,770.08
53201	Instrumental médico y de laboratorio	13924642	0000215260	26j	H.G.Z. No. 36	Pachuca de Soto	13010033	130102	200200	537-702	5043	00	0014816	PINZA ROCHESTER OCHNER O KOCHER-OCHNER, RECTA, CON DIENTES, LONGITUD DE 3 A 35 MM.	09	09530007	099001	1CH000	2021M12	12	1,004.43	12,053.16
53201	Instrumental médico y de laboratorio	13924643	0000216066	26j	H.G.Z. No. 36	Pachuca de Soto	13010033	130102	200200	537-702	6561	00	0014968	PINZA MAYO ROBSON, RECTA, ESTRIAS LONGITUDINALES, LONGITUD DE 25 A 275 MM.	09	09530007	099001	1CH000	2021M12	12	2,176.30	26,115.50

Anexo 1 Equipamiento 2021

Clave de Cartera SHCP : 1650CYR0061
No. solicitud de SHCP : 48575

No. de programa o proyecto PREI : 15130001
Cuenta contable PREI : 13350109

OLI No.: 270 / 1566

Nombre del programa o proyecto : Construcción del Hospital General de Zona de 170 camas en el municipio de Pachuca, Hidalgo

Clave COC	Nombre de clave COC y de laboratorio	ID de Transac.	ID de Solicitud	CUR	Nombre de la Unidad	PREI Millennium Presupuesto del Distrito de Bienestar				PREI				PREI Millennium Contratos de Compras/ventas				Montos autorizados					
						Municipio/Estado	Ubicación	UI	Centro de Costo	CFO-GEN	ESP	DIF	VAR	ID de Artículo	Descripción	URC	UIC Ubicación	Centro de Costo	Periodo Prial	No. de bienes	Precio Unitario con IVA	Importe Total con IVA	
53201	Instrumental medico y de laboratorio	13924644	0000216071	261	H.C.Z. No. 36	Pachuca de Soto	13010033	130102	200200	537-716	1244	00	01	0015362	PORTA AGUAS SARTO, CON INSERTOS DE CARBURO DE TUNGSTENO, LONGITUD DE 26 A 27 MM	09	09530007	099001	1CH000	2021M12	5	3,365.24	20,191.44
53201	Instrumental medico y de laboratorio	13924645	0000215920	261	H.C.Z. No. 36	Pachuca de Soto	13010033	130102	200200	537-702	0163	02	01	00013912	DILATADORES SAVARY-GUILLARD, JUEGO	09	09530007	099001	1CH000	2021M12	1	279,678.40	279,678.40
53201	Instrumental medico y de laboratorio	13924646	0000215450	261	H.C.Z. No. 36	Pachuca de Soto	13010033	130102	200200	537-702	5142	00	01	0014826	PINZA PARA BIOPSIA, PUNTA EN FORMA ELIPSOIDAL, FENESTRADA DE 180 CM. Y 2.5 MM.	09	09530007	099001	1CH000	2021M12	5	34,800.00	174,000.00
53201	Instrumental medico y de laboratorio	13924647	0000216573	261	H.C.Z. No. 36	Pachuca de Soto	13010033	130102	200200	537-702	5159	00	01	0014827	PINZA PARA BIOPSIA, CON PUNTA EN FORMA ELIPSOIDAL, FENESTRADA DE 180 CM. Y 2.5 MM.	09	09530007	099001	1CH000	2021M12	5	34,800.00	174,000.00
53201	Instrumental medico y de laboratorio	13924648	0000215261	261	H.C.Z. No. 36	Pachuca de Soto	13010033	130102	200200	537-702	5167	00	01	0014828	PINZA PARA BIOPSIA, PUNTA EN FORMA ELIPSOIDAL, FENESTRADA DE 180 CM. Y 2.5 MM.	09	09530007	099001	1CH000	2021M12	5	34,800.00	174,000.00
53201	Instrumental medico y de laboratorio	13914649	0000216190	261	H.C.Z. No. 36	Pachuca de Soto	13010033	130102	200200	537-702	5175	00	01	0014829	PINZA PARA BIOPSIA, CON PUNTA EN FORMA ELIPSOIDAL, FENESTRADA DE 230 CM. Y 2.5 MM.	09	09530007	099001	1CH000	2021M12	5	34,800.00	174,000.00
53201	Instrumental medico y de laboratorio	13924650	0000219710	261	H.C.Z. No. 36	Pachuca de Soto	13010033	130102	200200	537-702	0440	01	01	00114437	PINZA PARA BIOPSIA, CON PUNTA EN FORMA ELIPSOIDAL, FENESTRADA DE 180 CM. Y 2.5 MM.	09	09530007	099001	1CH000	2021M12	3	2,307.77	6,923.31
53201	Instrumental medico y de laboratorio	13924651	0000216376	261	H.C.Z. No. 36	Pachuca de Soto	13010033	130102	200200	537-716	0998	00	01	0015338	VASCULAR RYDER, MODELO FUERTE, RECTO, QUIDADA ESTRADA CON INSERTOS DE CARBURO DE TUNGSTENO.	09	09530007	099001	1CH000	2021M12	1	3,710.75	3,710.75
53201	Instrumental medico y de laboratorio	13924652	0000216658	261	H.C.Z. No. 36	Pachuca de Soto	13010033	130102	200200	537-565	0040	02	01	00014133	LEGRA ALEXANDER O ALEXANDER FARABEU, LONGITUD DE 21 A 22 MM.	09	09530007	099001	1CH000	2021M12	2	3,125.02	6,250.04
53201	Instrumental medico y de laboratorio	13924653	0000216647	261	H.C.Z. No. 36	Pachuca de Soto	13010033	130102	200200	537-073	0037	00	01	0003812	APROXIMADOR BAILEY, CON CARFOS, CREAMALLERA, SEGURO Y BRAZOS NORMALES, 18 CM DE LONGITUD.	09	09530007	099001	1CH000	2021M12	1	7,927.56	7,927.56
53201	Instrumental medico y de laboratorio	13924654	0000215927	261	H.C.Z. No. 36	Pachuca de Soto	13010033	130102	200200	537-073	0433	00	01	00032819	APROXIMADOR BAILEY TAMANO CHICO.	09	09530007	099001	1CH000	2021M12	2	6,253.54	12,507.08
53201	Instrumental medico y de laboratorio	13924655	0000215554	261	H.C.Z. No. 36	Pachuca de Soto	13010033	130102	200200	537-457	0348	00	01	0014045	GUBIA SAUERBRUCH, DE 3 A 31 MM. DE LONGITUD.	09	09530007	099001	1CH000	2021M12	1	11,908.50	11,908.50
53201	Instrumental medico y de laboratorio	13924656	0000216109	261	H.C.Z. No. 36	Pachuca de Soto	13010033	130102	200200	537-457	0389	00	01	0014049	GUBIA STILLE LUER, RECTA, LONGITUD DE 26 A 27 MM.	09	09530007	099001	1CH000	2021M12	1	10,309.08	10,309.08
53201	Instrumental medico y de laboratorio	13924657	0000216300	261	H.C.Z. No. 36	Pachuca de Soto	13010033	130102	200200	537-565	0024	00	01	00014132	LEGRA WATSON, DOBLE EXTREMO, 22 CM DE LONGITUD.	09	09530007	099001	1CH000	2021M12	1	2,561.52	2,561.52
53201	Instrumental medico y de laboratorio	13924658	0000216110	261	H.C.Z. No. 36	Pachuca de Soto	13010033	130102	200200	537-565	0107	01	01	00014134	LEGRA DOYEN, HOJA CURVA DERECHA, ADULTO.	09	09530007	099001	1CH000	2021M12	1	1,547.08	1,547.08
53201	Instrumental medico y de laboratorio	13924659	0000215555	261	H.C.Z. No. 36	Pachuca de Soto	13010033	130102	200200	537-565	0123	01	01	00014135	LEGRA DOYEN, HOJA CURVA IZQUIERDA, ADULTO.	09	09530007	099001	1CH000	2021M12	1	1,547.08	1,547.08
53201	Instrumental medico y de laboratorio	13924660	0000215249	261	H.C.Z. No. 36	Pachuca de Soto	13010033	130102	200200	537-702	2362	01	01	00014581	PINZA DE SUJECCION DUVAL, EXTREMOS ASERRADOS, LONGITUD TOTAL 2 MM.	09	09530007	099001	1CH000	2021M12	8	2,769.11	22,152.88
53201	Instrumental medico y de laboratorio	13924661	0000215616	261	H.C.Z. No. 36	Pachuca de Soto	13010033	130102	200200	537-702	4111	00	01	0014726	PINZA DE BANEY, DE DISECCION, ATRAUMATICA, RECTA, RAMAS DE 2 A 16 MM. DE LONGITUD.	09	09530007	099001	1CH000	2021M12	10	1,952.86	19,528.60
53201	Instrumental medico y de laboratorio	13924662	0000215821	261	H.C.Z. No. 36	Pachuca de Soto	13010033	130102	200200	537-702	4624	00	01	0014775	PINZA CROFORD, CURVA, LONGITUD DE 24 A 265 MM.	09	09530007	099001	1CH000	2021M12	6	1,984.75	11,908.50
53201	Instrumental medico y de laboratorio	13924663	0000216194	261	H.C.Z. No. 36	Pachuca de Soto	13010033	130102	200200	537-702	5811	00	01	0014893	PINZA SATINSKY, DE DOBLE ANGULACION, ATRAUMATICA, DE 15 A 16 MM. DE LONGITUD.	09	09530007	099001	1CH000	2021M12	6	3,774.24	30,193.92
53201	Instrumental medico y de laboratorio	13924664	0000216195	261	H.C.Z. No. 36	Pachuca de Soto	13010033	130102	200200	537-702	5829	00	01	0014894	PINZA SATINSKY, DE DOBLE ANGULACION, ATRAUMATICA, LONGITUD DE 25 A 265 MM.	09	09530007	099001	1CH000	2021M12	6	5,609.65	34,857.90

Anexo 1 Equipamiento 2021

Clave de Cartera SHCP :
No. solicitud de SHCP :

1650GYR0061
48575

No. de programa o proyecto PREI :
Cuenta contable PREI :

1530001
13350109

OLI No.: 270 / 1566

Nombre del programa o proyecto :
Construcción del Hospital General de Zona de 170 camas en el municipio de Pachuca, Hidalgo

Clave COG	Nombre de clave COG	ID de Transac.	ID de Solicitud	CUR	Nombre de la Unidad	PREI Millenium Presupuesto del Destino del Bien			SAI			PREI			PREI Millenium Control de Compras			Monto autorizado					
						Municipio/Estado	Ubicación	UI	Centro de Costo	GPO- GEN	ESP	DIF	VAR	ID de Artículo	Descripción	URC	URC	UI	Centro de Costo	Periodo	No. de bienes	Precio Unitario con IVA	Importe Total con IVA
53201	Instrumental médico y de laboratorio	13924665	0000216010	261	H.G.Z. No. 36	Pachuca de Soto	13010033	130102	200200	537-702	5837	00	01	0016495	PRINZA SEMB RAMAS EN CURVA, DE 24 MM. DE LONGITUD.	09	09530007	093001	1C-H000	2021M12	1	5,289.64	5,289.64
53201	Instrumental médico y de laboratorio	13924666	0000215264	261	H.G.Z. No. 36	Pachuca de Soto	13010033	130102	200200	537-702	5845	00	01	0014896	PRINZA SEMB RAMAS EN SEMICURVA, DE 24 MM. DE LONGITUD.	09	09530007	093001	1C-H000	2021M12	1	4,245.71	4,245.71
53201	Instrumental médico y de laboratorio	13924667	0000215265	261	H.G.Z. No. 36	Pachuca de Soto	13010033	130102	200200	537-702	5894	00	01	00014901	PRINZA ALLIS ATRAUMÁTICA, LONGITUD DE 195 A 16 MM.	09	09530007	093001	1C-H000	2021M12	16	2,930.54	46,720.64
53201	Instrumental médico y de laboratorio	13924668	0000216196	261	H.G.Z. No. 36	Pachuca de Soto	13010033	130102	200200	537-702	5810	00	01	0014903	PRINZA ALLIS ATRAUMÁTICA, LONGITUD DE 25 A 255 MM.	09	09530007	093001	1C-H000	2021M12	4	4,325.95	17,303.80
53201	Instrumental médico y de laboratorio	13924669	0000215310	261	H.G.Z. No. 36	Pachuca de Soto	13010033	130102	200200	537-702	6512	00	01	00164963	PRINZA LOVELACE DE 2 A 35 MM. DE LONGITUD.	09	09530007	093001	1C-H000	2021M12	2	2,119.23	4,238.46
53201	Instrumental médico y de laboratorio	13924670	0000215418	261	H.G.Z. No. 36	Pachuca de Soto	13010033	130102	200200	537-703	4359	01	01	00015111	PRINZA SATINSKI DE DOBLE ANGULACION ATRAUMÁTICA, LONGITUD DE 24 MM.	09	09530007	093001	1C-H000	2021M12	8	7,925.52	63,406.16
53201	Instrumental médico y de laboratorio	13924671	0000216582	261	H.G.Z. No. 36	Pachuca de Soto	13010033	130102	200200	537-716	0899	00	01	0015328	PORTA AGUJAS CHILE WOOD, RECTO, QUADADA, ESTRIADA, CON INSERTOS DE CARBURO DE TUNGSTENO, LONGITUD DE 18 MM.	09	09530007	093001	1C-H000	2021M12	2	2,066.93	4,133.86
53201	Instrumental médico y de laboratorio	13924672	0000215434	261	H.G.Z. No. 36	Pachuca de Soto	13010033	130102	200200	537-716	0949	00	01	0005333	VASCULAR, RECTO, CON INSERTOS DE CARBURO DE TUNGSTENO, LONGITUD DE 25 A 265 MM.	09	09530007	093001	1C-H000	2021M12	1	2,943.74	2,943.74
53201	Instrumental médico y de laboratorio	13924673	0000215759	261	H.G.Z. No. 36	Pachuca de Soto	13010033	130102	200200	537-814	7077	01	01	0015495	SEPARADOR FINO-CHETT, LONGITUD DE 24 MM.	09	09530007	093001	1C-H000	2021M12	1	7,485.23	7,485.23
53201	Instrumental médico y de laboratorio	13924674	0000216525	261	H.G.Z. No. 36	Pachuca de Soto	13010033	130102	200200	537-814	8976	00	01	0015585	SEPARADOR DAVIDSON, VALVA DE 75 X 9 MM, Y 16 MM DE LONGITUD.	09	09530007	093001	1C-H000	2021M12	1	7,808.17	7,808.17
53201	Instrumental médico y de laboratorio	13924675	0000216556	261	H.G.Z. No. 36	Pachuca de Soto	13010033	130102	200200	537-857	0690	01	01	0016039	DIETRIERICH, HEGERMANN, ANGULADA A 90 GRADOS, LONGITUD DE 170 A 180 MM.	09	09530007	093001	1C-H000	2021M12	2	4,154.43	8,308.86
53201	Instrumental médico y de laboratorio	13924676	0000216071	261	H.G.Z. No. 36	Pachuca de Soto	13010033	130102	200200	537-501	0015	02	01	0015499	DILATADOR BAKES, LONGITUD DE 3 A 32 MM, CALIBRE 2 MM.	09	09530007	093001	1C-H000	2021M12	2	516.01	1,032.02
53201	Instrumental médico y de laboratorio	13924677	0000215892	261	H.G.Z. No. 36	Pachuca de Soto	13010033	130102	200200	537-501	0023	02	01	0013500	DILATADOR BAKES, LONGITUD DE 3 A 32 MM, CALIBRE 3 MM.	09	09530007	093001	1C-H000	2021M12	2	516.01	1,032.02
53201	Instrumental médico y de laboratorio	13924678	0000215322	261	H.G.Z. No. 36	Pachuca de Soto	13010033	130102	200200	537-501	0031	02	01	00013501	DILATADOR BAKES, LONGITUD DE 3 A 32 MM, CALIBRE 4 MM.	09	09530007	093001	1C-H000	2021M12	2	516.01	1,032.02
53201	Instrumental médico y de laboratorio	13924679	0000216072	261	H.G.Z. No. 36	Pachuca de Soto	13010033	130102	200200	537-501	0049	02	01	00013502	DILATADOR BAKES, LONGITUD DE 3 A 32 MM, CALIBRE 5 MM.	09	09530007	093001	1C-H000	2021M12	2	558.59	1,117.18
53201	Instrumental médico y de laboratorio	13924680	0000216262	261	H.G.Z. No. 36	Pachuca de Soto	13010033	130102	200200	537-501	0072	02	01	0013504	DILATADOR BAKES, LONGITUD DE 3 A 32 MM, CALIBRE 6 MM.	09	09530007	093001	1C-H000	2021M12	2	558.59	1,117.18
53201	Instrumental médico y de laboratorio	13924681	0000216073	261	H.G.Z. No. 36	Pachuca de Soto	13010033	130102	200200	537-501	0066	02	01	00013505	DILATADOR BAKES, LONGITUD DE 3 A 32 MM, CALIBRE 7 MM.	09	09530007	093001	1C-H000	2021M12	2	558.59	1,117.18
53201	Instrumental médico y de laboratorio	13924682	0000216263	261	H.G.Z. No. 36	Pachuca de Soto	13010033	130102	200200	537-501	0098	02	01	00013506	DILATADOR BAKES, LONGITUD DE 3 A 32 MM, CALIBRE 8 MM.	09	09530007	093001	1C-H000	2021M12	2	558.59	1,117.18
53201	Instrumental médico y de laboratorio	13924683	0000215819	261	H.G.Z. No. 36	Pachuca de Soto	13010033	130102	200200	537-501	0114	02	01	00013507	DILATADOR BAKES, LONGITUD DE 3 A 32 MM, CALIBRE 9 MM.	09	09530007	093001	1C-H000	2021M12	2	567.20	1,134.40
53201	Instrumental médico y de laboratorio	13924684	0000215323	261	H.G.Z. No. 36	Pachuca de Soto	13010033	130102	200200	537-501	0122	02	01	00013508	DILATADOR BAKES, LONGITUD DE 3 A 32 MM, CALIBRE 10 MM.	09	09530007	093001	1C-H000	2021M12	2	567.70	1,134.40
53201	Instrumental médico y de laboratorio	13924685	0000216625	261	H.G.Z. No. 36	Pachuca de Soto	13010033	130102	200200	537-501	0130	02	01	00013509	DILATADOR BAKES, LONGITUD DE 3 A 32 MM, CALIBRE 11 MM.	09	09530007	093001	1C-H000	2021M12	2	567.20	1,134.40
53201	Instrumental médico y de laboratorio	13924686	0000215224	261	H.G.Z. No. 36	Pachuca de Soto	13010033	130102	200200	537-501	0148	02	01	00013510	DILATADOR BAKES, LONGITUD DE 3 A 32 MM, CALIBRE 12 MM.	09	09530007	093001	1C-H000	2021M12	2	567.20	1,134.40
53201	Instrumental médico y de laboratorio	13924687	0000215693	261	H.G.Z. No. 36	Pachuca de Soto	13010033	130102	200200	537-501	0171	02	01	00013513	DILATADOR BAKES, LONGITUD DE 3 A 32 MM, CALIBRE 13 MM.	09	09530007	093001	1C-H000	2021M12	2	567.20	1,134.40
53201	Instrumental médico y de laboratorio	13924688	0000215325	261	H.G.Z. No. 36	Pachuca de Soto	13010033	130102	200200	537-501	0627	02	01	00013514	DILATADOR BAKES, LONGITUD DE 3 A 32 MM, CALIBRE 14 MM.	09	09530007	093001	1C-H000	2021M12	2	516.01	1,032.02



Anexo 1 Equipamiento 2021

Clave de Cartera SHCP : 1650CYR0061
No. solicitud de SHCP : 48575

No. de programa o proyecto PREI : 15130001
Cuenta contable PREI : 13350109

OLI No.: 270 / 1566

Nombre del programa o proyecto :

Construcción del Hospital General de Zona de 170 camas en el municipio de Pachuca, Hidalgo

Clave COC	Nombre de clave y de laboratorio	ID de Transac.	ID de Solicitud	CUR	Nombre de la Unidad	PREI Milenio Presupuesto del Destino del Bien			SAI			PREI			PREI Milenio Control de Compromisos			Monto autorizado					
						Municipio/Estado	Ubicación	UI	Cento de Costo	GPO-GEN	ESP	DIF	VAR	ID de Artículo	Description	URC	Ubicación	UI	Centro de Costo	Periodo de Costo	No. de bienes	Precio Unitario con IVA	Importe Total con IVA
53201	Instrumental medico y de laboratorio	13924683	0000215820	26	H.C.Z. No. 36	Pachuca de Soto	13010033	130102	200200	537-702	4483	00	01	30014761	PINZA RANDALL, CURVA DEL NO. 1 O DE 1/4 DE CIRCULO, LONGITUD DE 195 A 235 MM.	09	09530007	095001	1CH000	2021M12	8	1525.18	12,201.44
53201	Instrumental medico y de laboratorio	13924690	0000216189	26	H.C.Z. No. 36	Pachuca de Soto	13010033	130102	200200	537-702	4491	00	01	30014762	PINZA RANDALL, CURVA DEL NO. 2 O DE 1/2 CIRCULO, LONGITUD DE 195 A 235 MM.	09	09530007	095001	1CH000	2021M12	8	1525.18	12,201.44
53201	Instrumental medico y de laboratorio	13924691	0000215446	26	H.C.Z. No. 36	Pachuca de Soto	13010033	130102	200200	537-702	4509	00	01	30014763	PINZA RANDALL, CURVA DEL NO. 3 O DE 3/4 DE CIRCULO, LONGITUD DE 195 A 235 MM.	09	09530007	095001	1CH000	2021M12	8	1525.18	12,201.44
53201	Instrumental medico y de laboratorio	13924692	0000215432	26	H.C.Z. No. 36	Pachuca de Soto	13010033	130102	200200	537-857	1565	02	01	30016104	TUBERA IRIS, CURVA, CON INSERTOS DE CARBURO DE TUNGSTENO, DE 110 A 120 MM. DE LONGITUD.	09	09530007	095001	1CH000	2021M12	16	2,380.44	38,087.04
53201	Instrumental medico y de laboratorio	13924693	0000215258	26	H.C.Z. No. 36	Pachuca de Soto	13010033	130102	200200	537-702	4798	00	01	30014791	PINZA PEAN O ROCHESTER PEAN, LONGITUD DE 16 A 185 MM.	09	09530007	095001	1CH000	2021M12	8	715.40	5,723.20
53201	Instrumental medico y de laboratorio	13924694	0000216122	26	H.C.Z. No. 36	Pachuca de Soto	13010033	130102	200200	537-906	1081	00	01	30016194	TROCAN NELSON, PARA HIPOCRILE, CON JUEGO COMPLETO DE TROCARE.	09	09530007	095001	1CH000	2021M12	3	6,284.61	18,883.83
53201	Instrumental medico y de laboratorio	13924695	0000216186	26	H.C.Z. No. 36	Pachuca de Soto	13010033	130102	200200	537-702	4178	00	01	30014732	PINZA ESTANDAR, DE 1 X 2 DIENTES, DE 1 MM. A 11 MM. DE LONGITUD.	09	09530007	095001	1CH000	2021M12	8	225.14	1,801.12
53201	Instrumental medico y de laboratorio	13924696	0000215442	26	H.C.Z. No. 36	Pachuca de Soto	13010033	130102	200200	537-702	4186	00	01	30014733	PINZA ESTANDAR, SIN DIENTES, DE 1 MM. A 11 MM. DE LONGITUD.	09	09530007	095001	1CH000	2021M12	8	225.14	1,801.12
53201	Instrumental medico y de laboratorio	13924697	0000215630	26	H.C.Z. No. 36	Pachuca de Soto	13010033	130102	200200	537-702	4749	00	01	30014787	PINZA KOCHER, RECTA, CON DIENTES, LONGITUD DE 14 MM.	09	09530007	095001	1CH000	2021M12	12	509.59	6,115.08
53201	Instrumental medico y de laboratorio	13924698	0000216561	26	H.C.Z. No. 36	Pachuca de Soto	13010033	130102	200200	537-716	6832	00	01	30015322	PORTA AGUAS HALSEY, RECTO, CON RANURA CENTRAL CON INSERTOS DE CARBURO DE TUNGSTENO, LONGITUD DE 13 A 135 MM.	09	09530007	095001	1CH000	2021M12	45	1,228.93	55,301.85
53201	Instrumental medico y de laboratorio	13924699	0000215618	26	H.C.Z. No. 36	Pachuca de Soto	13010033	130102	200200	537-857	1573	02	01	30016105	TUBERA IRIS, RECTA, CON INSERTOS DE CARBURO DE TUNGSTENO, DE 110 A 120 MM. DE LONGITUD.	09	09530007	095001	1CH000	2021M12	13	2,058.53	26,760.89
53201	Instrumental medico y de laboratorio	13924700	0000215326	26	H.C.Z. No. 36	Pachuca de Soto	13010033	130102	200200	537-301	3548	01	01	30013581	DILATADOR DE TUBBS, CON MECANISMO DE TORNILLO.	09	09530007	095001	1CH000	2021M12	2	52,924.10	105,848.20
53201	Instrumental medico y de laboratorio	13924701	0000215445	26	H.C.Z. No. 36	Pachuca de Soto	13010033	130102	200200	537-702	4434	00	01	30014756	PINZA DE BAKER, DE DISECCION, ATRAUMATICA, RECTA, RAMAS DE 2 MM. DE ANCHO, LONGITUD DE 19 A 18 MM.	09	09530007	095001	1CH000	2021M12	10	1,705.55	17,055.50
53201	Instrumental medico y de laboratorio	13924702	0000216285	26	H.C.Z. No. 36	Pachuca de Soto	13010033	130102	200200	537-702	5530	00	01	30014865	PINZA COOLEY RECTA, RAMAS ANCLADAS A 6 GRADOS, LONGITUD DE 15 A 18 MM.	09	09530007	095001	1CH000	2021M12	8	6,271.07	50,176.56
53201	Instrumental medico y de laboratorio	13924703	0000216193	26	H.C.Z. No. 36	Pachuca de Soto	13010033	130102	200200	537-702	5548	00	01	30014866	PINZA COOLEY RECTA, RAMAS ANCLADAS A 3 GRADOS, LONGITUD DE 16 A 185 MM.	09	09530007	095001	1CH000	2021M12	2	7,774.98	15,549.96
53201	Instrumental medico y de laboratorio	13924704	0000215601	26	H.C.Z. No. 36	Pachuca de Soto	13010033	130102	200200	537-703	4276	01	01	30015104	PINZA DIERFENBACH, RECTO, LONGITUD DE 3 A 6 MM.	09	09530007	095001	1CH000	2021M12	13	881.49	11,459.37
53201	Instrumental medico y de laboratorio	13924705	0000215978	26	H.C.Z. No. 36	Pachuca de Soto	13010033	130102	200200	537-703	4284	01	01	30015105	PINZA DIERFENBACH, CURVO, LONGITUD DE 3 A 6 MM.	09	09530007	095001	1CH000	2021M12	11	736.22	8,098.42
53201	Instrumental medico y de laboratorio	13924706	0000216721	26	H.C.Z. No. 36	Pachuca de Soto	13010033	130102	200200	537-716	6977	00	01	30015336	PORTA AGUA RYDER, VASCULAR, RECTO, QUADRA ESTRIADA, CON INSERTOS DE CARBURO DE TUNGSTENO, LONGITUD DE 14.5 A 155 MM.	09	09530007	095001	1CH000	2021M12	8	2,941.95	23,535.60
53201	Instrumental medico y de laboratorio	13924707	0000215455	26	H.C.Z. No. 36	Pachuca de Soto	13010033	130102	200200	537-702	6207	00	01	30014932	PINZA DE SUJECCION TRACCION ESTRIADA, LONGITUD DE 1 A 11 MM.	09	09530007	095001	1CH000	2021M12	2	1,325.77	2,651.54

Anexo 1 Equipamiento 2021

Clave de Cartera SHCP :
No. solicitud de SHCP :

1650GYR0061
48575

No. de programa o proyecto PREI :
Cuenta contable PREI :

15350001
13550109

OLI No.: 270 / 1566

Nombre del programa o proyecto :
Construcción del Hospital General de Zona de 170 camas en el municipio de Pachuca, Hidalgo

Clave COC	Nombre de clave COC	ID de Transac.	ID de Solicitud	CUR	Nombre de la Unidad	PREI Millennium Presupuesto del Destino del Bien			SAI			PREI			PREI Millennium Control de Compromisos			cifras en Pasos					
						Municipio / Estado	Ubicación	UI	GPO. de Costo	ESP	DIF	VAR	ID de Artículo	Descripción	UPC	URG Ubicación	UI	Centro de Costo	Periodo Presal	No. de bienes	Monto autorizado	Importe Total con IVA	
53201	Instrumental médico y de laboratorio	13924708	0000215465	26	H.G.Z. No. 36	Pachuca de Soto	13010033	130102	200200	537-173	0465	01	01	0002949	CANULA FRAZIER O FERGUSON, ANGULADA DE 3 A 45 GRADOS, 1 FR DE DIAMETRO, CON MANDRIL...	09	09530007	099001	1CH000	2021M12	43	582.02	25,026.86
53201	Instrumental médico y de laboratorio	13924709	0000215407	26	H.G.Z. No. 36	Pachuca de Soto	13010033	130102	200200	537-702	7265	00	01	00015031	PINZA BULLDOG DE BAKERY, CURVA, RESORTE, DE 7 A 15 MM. DE LONGITUD, SIN	09	09530007	099001	1CH000	2021M12	1	3,093.32	3,093.32
53201	Instrumental médico y de laboratorio	13924710	0000216316	26	H.G.Z. No. 36	Pachuca de Soto	13010033	130102	200200	537-702	7213	00	01	00015032	PINZA BULLDOG DE BAKERY, CURVA, RESORTE, DE 7 A 75 MM. DE LONGITUD, SIN	09	09530007	099001	1CH000	2021M12	1	3,093.32	3,093.32
53201	Instrumental médico y de laboratorio	13924711	0000216696	26	H.G.Z. No. 36	Pachuca de Soto	13010033	130102	200200	537-702	7221	00	01	00015033	PINZA BULLDOG DE BAKERY, CURVA, RESORTE, DE 7 A 75 MM. DE LONGITUD, SIN	09	09530007	099001	1CH000	2021M12	1	3,093.32	3,093.32
53201	Instrumental médico y de laboratorio	13924712	0000216997	26	H.G.Z. No. 36	Pachuca de Soto	13010033	130102	200200	537-702	7247	00	01	00015035	PINZA BULLDOG DE BAKERY, RECTA, RESORTE, DE 7 A 75 MM. DE LONGITUD, SIN	09	09530007	099001	1CH000	2021M12	2	2,780.44	5,560.88
53201	Instrumental médico y de laboratorio	13924713	0000215408	26	H.G.Z. No. 36	Pachuca de Soto	13010033	130102	200200	537-702	7254	00	01	00015036	PINZA BULLDOG DE BAKERY, RECTA, RESORTE, DE 8 A 85 MM. DE LONGITUD, SIN	09	09530007	099001	1CH000	2021M12	1	2,916.03	2,916.03
53201	Instrumental médico y de laboratorio	13924714	0000215617	26	H.G.Z. No. 36	Pachuca de Soto	13010033	130102	200200	537-716	0923	00	01	00015331	VASCULAR, RECTO, CON INSERTOS DE CARBURO DE TUNGSTENO, LONGITUD DE 18 MM.	09	09530007	099001	1CH000	2021M12	3	2,776.22	8,328.66
53201	Instrumental médico y de laboratorio	13924715	0000216139	26	H.G.Z. No. 36	Pachuca de Soto	13010033	130102	200200	537-614	6547	00	01	00015543	SEPARADOR JANSEN, DE 3 X 3 CARFIOS ROMOS, DE 1 A 15 MM. DE LONGITUD.	09	09530007	099001	1CH000	2021M12	4	4,902.34	19,609.36
53201	Instrumental médico y de laboratorio	13924716	0000215993	26	H.G.Z. No. 36	Pachuca de Soto	13010033	130102	200200	537-857	1722	00	01	00016117	TIDERA DE BAKERY, ANGULADA A 60 GRADOS, DE 230 A 240 MM. DE LONGITUD.	09	09530007	099001	1CH000	2021M12	3	5,118.15	15,354.45
53201	Instrumental médico y de laboratorio	13924717	0000216584	26	H.G.Z. No. 36	Pachuca de Soto	13010033	130102	200200	537-173	7289	01	01	00030023	CANULA DE BAKERY	09	09530007	099001	1CH000	2021M12	1	2,131.09	2,131.09
53201	Instrumental médico y de laboratorio	13924718	0000215894	26	H.G.Z. No. 36	Pachuca de Soto	13010033	130102	200200	537-301	1245	00	01	00015542	DILATADOR GARRET	09	09530007	099001	1CH000	2021M12	1	10,194.18	10,194.18
53201	Instrumental médico y de laboratorio	13924719	0000216228	26	H.G.Z. No. 36	Pachuca de Soto	13010033	130102	200200	537-814	0478	02	01	00015429	SEPARADOR SENN O BABY SENN-MILLER O SENN-MUELLER, DE DOBLE EXTREMO, CON 3 CARFIOS AGUDOS, LONGITUD DE 15 A 17 MM.	09	09530007	099001	1CH000	2021M12	30	424.94	12,748.70
53201	Instrumental médico y de laboratorio	13924720	0000216123	26	H.G.Z. No. 36	Pachuca de Soto	13010033	130102	200200	537-913	0122	00	01	00016196	TUNELIZADOR MALEABLE	09	09530007	099001	1CH000	2021M12	1	28,114.79	28,114.79
53201	Instrumental médico y de laboratorio	13924721	0000216090	26	H.G.Z. No. 36	Pachuca de Soto	13010033	130102	200200	537-702	1570	00	01	00014537	PINZA POTTS SMITH, RECTA SIN DIENTES 18 A 24 CM. DE LONGITUD.	09	09530007	099001	1CH000	2021M12	13	33112	4,304.56
53201	Instrumental médico y de laboratorio	13924722	0000215285	26	H.G.Z. No. 36	Pachuca de Soto	13010033	130102	200200	537-702	4152	00	01	00014730	PINZA ESTANDAR, RECTA.	09	09530007	099001	1CH000	2021M12	9	225.05	2,025.45
53201	Instrumental médico y de laboratorio	13924723	0000216009	26	H.G.Z. No. 36	Pachuca de Soto	13010033	130102	200200	537-702	5639	00	01	00014875	ESTRIADA, DE 11 A 12 MM. PINZA DE BAKERY, RECTA, DE 210 A 220 MM. DE LONGITUD.	09	09530007	099001	1CH000	2021M12	1	5,909.70	5,909.70
53201	Instrumental médico y de laboratorio	13924724	0000216003	26	H.G.Z. No. 36	Pachuca de Soto	13010033	130102	200200	537-702	4180	00	01	00014731	PINZA ESTANDAR, RECTA, CON DIENTES, DE 11 A 12 MM.	09	09530007	099001	1CH000	2021M12	8	232.01	1,856.08
53201	Instrumental médico y de laboratorio	13924725	0000215394	26	H.G.Z. No. 36	Pachuca de Soto	13010033	130102	200200	537-814	8703	00	01	00015558	SEPARADOR LANGENBECK VALVA DE 10 A 11 MM. X 40 MM	09	09530007	099001	1CH000	2021M12	2	897.36	1,794.72
53201	Instrumental médico y de laboratorio	13924726	0000216582	26	H.G.Z. No. 36	Pachuca de Soto	13010033	130102	200200	537-173	1653	02	01	00012964	CANULA FRAZIER O FERGUSON, ANGULADA DE 3 A 45 GRADOS, DE 12 FR, CON MANDRIL, Y VALVULA DE OBTURACION DIGITAL.	09	09530007	099001	1CH000	2021M12	17	566.24	9,592.08
53201	Instrumental médico y de laboratorio	13924727	0000215642	26	H.G.Z. No. 36	Pachuca de Soto	13010033	130102	200200	537-173	3271	01	01	00013022	CANULA COOLEY, CURVA, DE 35 MM. DE LONGITUD.	09	09530007	099001	1CH000	2021M12	1	3,973.97	3,973.97
53201	Instrumental médico y de laboratorio	13924728	0000215731	26	H.G.Z. No. 36	Pachuca de Soto	13010033	130102	200200	537-702	0598	00	01	00014450	PINZA SMITHWICK, LONGITUD 27 CM.	09	09530007	099001	1CH000	2021M12	8	2,429.94	19,439.52



Anexo 1 Equipamiento 2021

Clave de Cartera SHCP :
No. solicitud de SHCP :

1650GYR0061
48575

OLI No. 270 / 1566

Nombre del programa o proyecto : Construcción del Hospital General de Zona de 170 camas en el municipio de Pachuca, Hidalgo

Clave COC	Nombre de clave y de laboratorio	ID de Transac.	ID de Solicitud	CUR	Nombre de la Unidad	PREI		SAI		PREI		Monto Autorizado		Importe Total con IVA									
						Municipio/Estado	Ubicación	Centro de Costo	GPO-GEN	ESP	DIF	VAR	ID de Artículo		Descripción	URC Ubicación	UI	Centro de Costo	Periodo Pptal	No. de bienes	Precio Unitario con IVA		
53201	Instrumental medico y de laboratorio	13924729	0000215441	261	H.C.Z. No. 36	Pachuca de Soto	13010033	130102	200200	537-702	4087	00	01	6014723	PINZA DE BAKET, ATRAUMÁTICA, ANCLADA, RAMAS DE 15 MM. DE ANCHO, LONGITUD DE 2 MM. A 25 MM.	09	09530007	099001	1CH000	2021M12	1	2,908.50	2,908.50
53201	Instrumental medico y de laboratorio	13924730	0000216002	261	H.C.Z. No. 36	Pachuca de Soto	13010033	130102	200200	537-702	4103	00	01	6014725	PINZA DE BAKET, ATRAUMÁTICA, ANCLADA, RAMAS DE 2 MM. DE ANCHO, LONGITUD DE 24 MM.	09	09530007	099001	1CH000	2021M12	2	2,710.89	5,421.78
53201	Instrumental medico y de laboratorio	13924731	0000215817	261	H.C.Z. No. 36	Pachuca de Soto	13010033	130102	200200	537-702	4137	00	01	6014728	PINZA DE BAKET, ATRAUMÁTICA, ANCLADA, RAMAS DE 2 MM. DE ANCHO, LONGITUD DE 3 MM. A 35 MM.	09	09530007	099001	1CH000	2021M12	1	2,246.63	2,246.63
53201	Instrumental medico y de laboratorio	13924732	0000215448	261	H.C.Z. No. 36	Pachuca de Soto	13010033	130102	200200	537-702	4772	00	01	6014790	PINZA MIXTER, ESTRIAS LONGITUDINALES, LONGITUD DE 27 A 28 MM.	09	09530007	099001	1CH000	2021M12	5	1,969.26	9,846.30
53201	Instrumental medico y de laboratorio	13924733	0000215318	261	H.C.Z. No. 36	Pachuca de Soto	13010033	130102	200200	537-702	7886	00	01	60021001	PINZA DERRA, BOCA GRANDE, LONGITUD DE 70 A 180 MM.	09	09530007	099001	1CH000	2021M12	6	5,774.44	34,646.64
53201	Instrumental medico y de laboratorio	13924734	0000215412	261	H.C.Z. No. 36	Pachuca de Soto	13010033	130102	200200	537-703	3997	01	01	00150588	PINZA SATINSKY, ATRAUMÁTICA, DE 25 A 235 MM. DE LONGITUD.	09	09530007	099001	1CH000	2021M12	2	6,534.89	13,069.78
53201	Instrumental medico y de laboratorio	13924735	0000215777	261	H.C.Z. No. 36	Pachuca de Soto	13010033	130102	200200	537-703	4094	00	01	00150592	PINZA POTTS, RECTA, QUIDADA TRAUMÁTICA, CON ESTRIAS FINAS LONGITUDINALES, LONGITUD 22 CM.	09	09530007	099001	1CH000	2021M12	2	3,243.37	6,486.74
53201	Instrumental medico y de laboratorio	13924736	0000215783	261	H.C.Z. No. 36	Pachuca de Soto	13010033	130102	200200	537-703	4144	00	01	00150598	PINZA POTTS, RECTA, QUIDADA TRAUMÁTICA, CON ESTRIAS FINAS LONGITUDINALES, LONGITUD 22 CM.	09	09530007	099001	1CH000	2021M12	4	3,095.39	12,145.56
53201	Instrumental medico y de laboratorio	13924737	0000216349	261	H.C.Z. No. 36	Pachuca de Soto	13010033	130102	200200	537-703	4292	00	01	00015106	PINZA DERRA, CURVATURA PEQUEÑA, CON ESTRIAS LONGITUDINALES	09	09530007	099001	1CH000	2021M12	1	5,442.77	5,442.77
53201	Instrumental medico y de laboratorio	13924738	0000215979	261	H.C.Z. No. 36	Pachuca de Soto	13010033	130102	200200	537-703	4326	00	01	00015108	PINZA DERRA, CURVATURA MEDIANA, CON ESTRIAS LONGITUDINALES	09	09530007	099001	1CH000	2021M12	1	5,442.77	5,442.77
53201	Instrumental medico y de laboratorio	13924739	0000216355	261	H.C.Z. No. 36	Pachuca de Soto	13010033	130102	200200	537-703	4532	01	01	00015116	PINZA SATINSKY, DE DOBLE ANCLACION, ATRAUMÁTICA, LONGITUD DE 245 A 25 MM.	09	09530007	099001	1CH000	2021M12	5	8,372.69	41,863.45
53201	Instrumental medico y de laboratorio	13924740	0000215995	261	H.C.Z. No. 36	Pachuca de Soto	13010033	130102	200200	537-716	0964	00	01	00015335	PORTA AGUJAS JOHNSON, DE 27 A 275 MM. DE LONGITUD.	09	09530007	099001	1CH000	2021M12	1	2,292.95	2,292.95
53201	Instrumental medico y de laboratorio	13924741	0000216179	261	H.C.Z. No. 36	Pachuca de Soto	13010033	130102	200200	537-857	1749	00	01	00016114	TIDERA SATINSKY CURVA, DE 245 MM. A 250 MM. DE LONGITUD	09	09530007	099001	1CH000	2021M12	1	4,775.95	4,775.95
53201	Instrumental medico y de laboratorio	13924742	0000215559	261	H.C.Z. No. 36	Pachuca de Soto	13010033	130102	200200	537-602	0359	01	01	00015192	MANCO CON ACOPLE DE ANCLAJE RAPIDO, 11 CM.	09	09530007	099001	1CH000	2021M12	2	8,352.00	16,704.00
53201	Instrumental medico y de laboratorio	13924743	0000216155	261	H.C.Z. No. 36	Pachuca de Soto	13010033	130102	200200	537-837	0109	01	01	00015839	PINZA PARA SUJETAR PLACAS DE 10 HASTA 20 MM.	09	09530007	099001	1CH000	2021M12	2	3,902.42	7,804.84
53201	Instrumental medico y de laboratorio	13924744	0000216598	261	H.C.Z. No. 36	Pachuca de Soto	13010033	130102	200200	537-837	0182	01	01	00015847	VALVA SEPARADORA DE MEJILLAS	09	09530007	099001	1CH000	2021M12	2	3,615.50	7,231.00
53201	Instrumental medico y de laboratorio	13924745	0000215974	261	H.C.Z. No. 36	Pachuca de Soto	13010033	130102	200200	537-837	0265	01	01	00015855	PINZA DE REDUCCION CON PUNTAS.	09	09530007	099001	1CH000	2021M12	2	7,616.67	15,233.34
53201	Instrumental medico y de laboratorio	13924746	0000216157	261	H.C.Z. No. 36	Pachuca de Soto	13010033	130102	200200	537-837	0349	01	01	00015863	MANDRIL CON ANCLAJE	09	09530007	099001	1CH000	2021M12	2	25,066.82	50,133.64
53201	Instrumental medico y de laboratorio	13924747	0000215699	261	H.C.Z. No. 36	Pachuca de Soto	13010033	130102	200200	537-838	0017	01	01	00015864	MODULO 2-4 TRAUMA	09	09530007	099001	1CH000	2021M12	2	33,110.96	66,221.92
53201	Instrumental medico y de laboratorio	13924748	0000215971	261	H.C.Z. No. 36	Pachuca de Soto	13010033	130102	200200	537-838	0025	01	01	00015865	MODULO 2-4 RECONSTRUCCION	09	09530007	099001	1CH000	2021M12	2	26,183.30	52,366.60
53201	Instrumental medico y de laboratorio	13924749	0000216158	261	H.C.Z. No. 36	Pachuca de Soto	13010033	130102	200200	537-838	0033	01	01	00015866	MANCO GRANDE, CON ACOPLE DE ANCLAJE	09	09530007	099001	1CH000	2021M12	2	7,891.18	15,782.36
53201	Instrumental medico y de laboratorio	13924750	0000216340	261	H.C.Z. No. 36	Pachuca de Soto	13010033	130102	200200	537-838	0041	01	01	00015867	MANCO CON ACOPLE DE ANCLAJE RAPIDO, DE 110 MM	09	09530007	099001	1CH000	2021M12	2	7,351.61	14,703.22

Anexo 1 Equipamiento 2021

Clave de Cartera SHCP :
No. solicitud de SHCP :

1650GYR0061
48575

No. de programa o proyecto PREI :
Cuenta contable PREI :

15130001
13350109

OLI No: 270 / 1566

Nombre del programa o proyecto:
Construcción del Hospital General de Zona de 170 camas en el municipio de Pachuca, Hidalgo

Clave COG	Nombre de clave COG	ID de Transac.	ID de Solicitud	CUR	Nombre de la Unidad	PREI Millenium Presupuesto del Destino del Bien			SAI			PREI		PREI Millenium Control de compromisos		cifras en pesos							
						Municipio/Estado	Ubicación	UI	Centro de Cda.	GPO- GEN	ESP	DIF	VAR	ID de Artículo	Descripción	URC	URC Ubicación	UI	Centro de Cda.	Periodo de Prial	No. de bienes	Precio Unitario con IVA	Importe Total con IVA
53201	Instrumental médico y de laboratorio	13924751	0000215972	261	H.G.Z. No. 36	Pachuca de Soto	13010033	130102	200200	537-838	0038	01	01	0015866	GUIA DE BROCA DOBLE DE 2.4/1.8 MM.	09	09530007	099001	1CH000	2021M12	2	7,004.47	14,008.94
53201	Instrumental médico y de laboratorio	13924752	0000216341	261	H.G.Z. No. 36	Pachuca de Soto	13010033	130102	200200	537-838	0038	01	01	0015869	VALINA DE SUTURACION PARA DESTORNILLADOR 2.4.	09	09530007	099001	1CH000	2021M12	2	8,096.79	16,193.58
53201	Instrumental médico y de laboratorio	13924753	0000216159	261	H.G.Z. No. 36	Pachuca de Soto	13010033	130102	200200	537-838	0038	01	01	0015870	MEDIDOR DE PROFUNDIDAD, PARA TORNILLOS DE CORTICAL	09	09530007	099001	1CH000	2021M12	2	10,239.15	20,478.30
53201	Instrumental médico y de laboratorio	13924754	0000216344	261	H.G.Z. No. 36	Pachuca de Soto	13010033	130102	200200	537-838	0038	01	01	0015871	GUIA DE BROCA LC DCP 2.4.	09	09530007	099001	1CH000	2021M12	2	6,015.07	12,030.14
53201	Instrumental médico y de laboratorio	13924755	0000216704	261	H.G.Z. No. 36	Pachuca de Soto	13010033	130102	200200	537-838	0124	01	01	0015874	PINZA DE SUTURACION CON BOLA.	09	09530007	099001	1CH000	2021M12	2	6,042.66	12,085.32
53201	Instrumental médico y de laboratorio	13924756	0000216538	261	H.G.Z. No. 36	Pachuca de Soto	13010033	130102	200200	537-838	0132	01	01	0015875	PUNTA DE REDUCCION CON PUNTAS, DE 180 MM	09	09530007	099001	1CH000	2021M12	2	7,056.75	14,113.50
53201	Instrumental médico y de laboratorio	13924757	0000216413	261	H.G.Z. No. 36	Pachuca de Soto	13010033	130102	200200	537-838	0140	01	01	0015876	PUNTA DE REDUCCION CON PUNTAS, DE 140 MM	09	09530007	099001	1CH000	2021M12	2	5,495.29	10,990.58
53201	Instrumental médico y de laboratorio	13924758	0000215976	261	H.G.Z. No. 36	Pachuca de Soto	13010033	130102	200200	537-838	0157	01	01	0015877	PRENSA CON PICO.	09	09530007	099001	1CH000	2021M12	4	17,566.18	70,264.72
53201	Instrumental médico y de laboratorio	13924759	0000216162	261	H.G.Z. No. 36	Pachuca de Soto	13010033	130102	200200	537-838	0165	01	01	0015878	MACHO PARA TORNILLOS DE CORTICAL DE 2.4 MM	09	09530007	099001	1CH000	2021M12	4	52,896.00	211,584.00
53201	Instrumental médico y de laboratorio	13924760	0000216345	261	H.G.Z. No. 36	Pachuca de Soto	13010033	130102	200200	537-838	0173	01	01	0015879	PIEZA DE DESTORNILLADOR CRUCIFORME 2.4, AUTOSUJETANTE.	09	09530007	099001	1CH000	2021M12	2	1,839.32	3,678.64
53201	Instrumental médico y de laboratorio	13924761	0000216163	261	H.G.Z. No. 36	Pachuca de Soto	13010033	130102	200200	537-838	0181	01	01	0015880	PIEZA DE DESTORNILLADOR CRUCIFORME 2.4, NO AUTOSUJETANTE.	09	09530007	099001	1CH000	2021M12	2	8,702.48	17,404.96
53201	Instrumental médico y de laboratorio	13924762	0000216350	261	H.G.Z. No. 36	Pachuca de Soto	13010033	130102	200200	537-838	0199	01	01	0015881									



OLI No.: 270 / 1566

No. de programa o proyecto PREI: 15130001
Cuenta contable PREI: 13350109

1650CYR0061
48575

Nombre del programa o proyecto: Construcción del Hospital General de Zona de 170 camas en el municipio de Pachuca, Hidalgo

Anexo 1 Equipamiento 2021

Clave de Cartera SHCP: 1650CYR0061
No. solicitud de SHCP: 48575

Nombre del programa o proyecto: Construcción del Hospital General de Zona de 170 camas en el municipio de Pachuca, Hidalgo

Clave COC	Nombre de clave y de laboratorio	ID de Transac.	ID de Solicitud	CUR	Nombre de la Unidad	PREI Millennium Presupuesto del Destino del Bien			SAI			PREI			PREI Millennium Control de Compras		Monto autorizado						
						Municipio/Estado	Ubicación	UI	CPO-GEN	ESP	DIF	VAR	ID de Artículo	Descripción	URC	Ubicación	UI	Centro de Costo	Periodo de Costo	No. de bienes	Precio Unitario con IVA	Importe Total con IVA	
53201	Instrumental médico y de laboratorio	13924776	0000216169	261	H.C.Z. No. 36	Pachuca de Soto	13010033	130102	200200	537-838	0397	01	01	0015902	PLANTILLA MALEABLE PARA DE 4 O 5 ORIFICIOS.	09	09530007	095001	ICH000	2021M12	2	1017.48	2,034.96
53201	Instrumental médico y de laboratorio	13924779	0000215984	261	H.C.Z. No. 36	Pachuca de Soto	13010033	130102	200200	537-838	0405	01	01	0015903	PLANTILLA MALEABLE PARA PLACAS UNIVERSALES	09	09530007	095001	ICH000	2021M12	2	630.01	1,260.02
53201	Instrumental médico y de laboratorio	13924780	0000216358	261	H.C.Z. No. 36	Pachuca de Soto	13010033	130102	200200	537-838	0433	01	01	0015904	PLANTILLA MALEABLE PARA CURETA MC CALL, DERECHA E IZQUIERDA. JUEGO.	09	09530007	095001	ICH000	2021M12	1	1,103.54	1,103.54
53201	Instrumental médico y de laboratorio	13924781	0000215829	261	H.C.Z. No. 36	Pachuca de Soto	13010033	130102	200200	537-251	0015	00	01	0013726	ELEVADOR SELDIN, MANCO METALICO, EXTREMO MARCO Y DELGADO, CON LANGETA.	09	09530007	095001	ICH000	2021M12	1	846.59	846.59
53201	Instrumental médico y de laboratorio	13924782	0000216077	261	H.C.Z. No. 36	Pachuca de Soto	13010033	130102	200200	537-327	0155	01	01	0015633	ELEVADOR SELDIN, CON MANCO METALICO RECTO, ACANALADO, EXTREMO ANCHO.	09	09530007	095001	ICH000	2021M12	1	729.37	729.37
53201	Instrumental médico y de laboratorio	13924783	0000215703	261	H.C.Z. No. 36	Pachuca de Soto	13010033	130102	200200	537-327	0153	01	01	0013642	ELEVADOR SELDIN, MANCO METALICO, EXTREMO EN ANGULO RECTO, HOJA GRANDE.	09	09530007	095001	ICH000	2021M12	6	934.41	5,606.46
53201	Instrumental médico y de laboratorio	13924784	0000216265	261	H.C.Z. No. 36	Pachuca de Soto	13010033	130102	200200	537-327	0156	00	01	0015657	ELEVADOR SELDIN, MANCO METALICO, EXTREMO EN ANGULO RECTO, HOJA GRANDE.	09	09530007	095001	ICH000	2021M12	7	756.72	5,297.04
53201	Instrumental médico y de laboratorio	13924785	0000215895	261	H.C.Z. No. 36	Pachuca de Soto	13010033	130102	200200	537-426	0154	01	01	0013658	ELEVADOR SELDIN, DE BANDERA IZQUIERDO, MANCO METALICO, EXTREMO EN ANGULO RECTO, HOJA GRANDE.	09	09530007	095001	ICH000	2021M12	7	635.72	4,450.04
53201	Instrumental médico y de laboratorio	13924786	0000215523	261	H.C.Z. No. 36	Pachuca de Soto	13010033	130102	200200	537-327	1609	01	01	0013663	ESPEJO DENTAL, ROSCA SENCILLA, PLANO, SIN AUMENTO, NO. 5.	09	09530007	095001	ICH000	2021M12	5	112.71	1,014.39
53201	Instrumental médico y de laboratorio	13924787	0000215859	261	H.C.Z. No. 36	Pachuca de Soto	13010033	130102	200200	537-383	0081	00	01	0001391	FORCEPS, NO. 17.	09	09530007	095001	ICH000	2021M12	1	1,210.10	1,210.10
53201	Instrumental médico y de laboratorio	13924788	0000215334	261	H.C.Z. No. 36	Pachuca de Soto	13010033	130102	200200	537-426	0155	01	01	0001392	FORCEPS, NO. 15.	09	09530007	095001	ICH000	2021M12	1	1,210.10	1,210.10
53201	Instrumental médico y de laboratorio	13924789	0000216274	261	H.C.Z. No. 36	Pachuca de Soto	13010033	130102	200200	537-426	0171	01	01	0001393	FORCEPS PARA ODONTOTOMIAS DEL NO. 151 B.	09	09530007	095001	ICH000	2021M12	1	1,210.10	1,210.10
53201	Instrumental médico y de laboratorio	13924790	0000216084	261	H.C.Z. No. 36	Pachuca de Soto	13010033	130102	200200	537-426	0189	01	01	0001394	FORCEPS, NO. 13.	09	09530007	095001	ICH000	2021M12	1	1,638.17	1,638.17
53201	Instrumental médico y de laboratorio	13924791	0000216085	261	H.C.Z. No. 36	Pachuca de Soto	13010033	130102	200200	537-426	0197	01	01	0001395	FORCEPS, NO. 15.	09	09530007	095001	ICH000	2021M12	1	1,638.17	1,638.17
53201	Instrumental médico y de laboratorio	13924792	0000216086	261	H.C.Z. No. 36	Pachuca de Soto	13010033	130102	200200	537-426	0205	02	01	0001396	FORCEPS PARA ODONTOTOMIAS DEL NO. 151 B.	09	09530007	095001	ICH000	2021M12	1	1,210.10	1,210.10
53201	Instrumental médico y de laboratorio	13924793	0000215706	261	H.C.Z. No. 36	Pachuca de Soto	13010033	130102	200200	537-426	0113	00	01	0001397	FORCEPS DENTAL, NO. 99 C.	09	09530007	095001	ICH000	2021M12	1	1,210.10	1,210.10
53201	Instrumental médico y de laboratorio	13924794	0000215900	261	H.C.Z. No. 36	Pachuca de Soto	13010033	130102	200200	537-426	0221	00	01	0001398	FORCEPS DENTAL, NO. 11.	09	09530007	095001	ICH000	2021M12	1	1,210.10	1,210.10
53201	Instrumental médico y de laboratorio	13924795	0000215901	261	H.C.Z. No. 36	Pachuca de Soto	13010033	130102	200200	537-426	0270	01	01	0001399	FORCEPS, NO. 53 IZQUIERDO.	09	09530007	095001	ICH000	2021M12	1	1,579.14	1,579.14
53201	Instrumental médico y de laboratorio	13924796	0000216635	261	H.C.Z. No. 36	Pachuca de Soto	13010033	130102	200200	537-426	0460	01	01	0001399	FORCEPS, NO. 53 DERECHO.	09	09530007	095001	ICH000	2021M12	1	1,579.14	1,579.14
53201	Instrumental médico y de laboratorio	13924797	0000216637	261	H.C.Z. No. 36	Pachuca de Soto	13010033	130102	200200	537-426	0726	00	01	0001399	FORCEPS PARA ODONTOTOMIAS DEL NO. 21.	09	09530007	095001	ICH000	2021M12	1	2,066.24	2,066.24
53201	Instrumental médico y de laboratorio	13924798	0000215552	261	H.C.Z. No. 36	Pachuca de Soto	13010033	130102	200200	537-426	0734	00	01	0001399	FORCEPS PARA ODONTOTOMIAS DEL NO. 22.	09	09530007	095001	ICH000	2021M12	1	2,066.24	2,066.24
53201	Instrumental médico y de laboratorio	13924799	0000216237	261	H.C.Z. No. 36	Pachuca de Soto	13010033	130102	200200	537-457	0107	01	01	0001403	CUBIA MEAD DE ARTICULACION SENCILLA, LONGITUD 165 MM	09	09530007	095001	ICH000	2021M12	7	2,593.57	18,154.99
53201	Instrumental médico y de laboratorio	13924800	0000213559	261	H.C.Z. No. 36	Pachuca de Soto	13010033	130102	200200	537-547	0019	00	01	0001411	JERINCA CARPULÉ, CON ADAPTADOR PARA AGUA DESECHABLE CALIBRE 27 LARGA O CORTA.	09	09530007	095001	ICH000	2021M12	17	1,571.10	26,708.70



Anexo 1 Equipamiento 2021

Clave de Cartera SHCP:
No. solicitud de SHCP:

1650CYR0061
48575

No. de programa o proyecto PREI:
Cuenta contable PREI:

15300001
13350109

OLI No.: 270 / 1566

Nombre del programa o proyecto:
Construcción del Hospital General de Zona de 170 camas en el municipio de Pachuca, Hidalgo

Clave COG	Nombre de clave COG	ID de Transac.	ID de Solicitud	CUR	Nombre de la Unidad	PREI Millennium Presupuesto del Destino del Bien			SAI			PREI Millennium Control de Compras			cifras en pesos							
						Municipio/Estado	Ubicación	UI	CPO-GEN	ESP	DIF	VAR	Id de Artículo	Descripción	URC	Ubicación	UI	Código de Cuenta	Periodo Psal	No. de Bienes	Precio Unitario con IVA	Importe Total con IVA
53201	Instrumental médico y de laboratorio	13924801	0000215559	261	H.C.Z. No. 36	Pachuca de Soto	13010033	130102	200200	537-583	0105	01	0014156	LIMA MILLER COLBURN, DOBLE EXTREMO, DEL NO. 1C O DEL NO. 3, CON PUNTAS DE TRABAJO RECTANGULAR Y OVAL, ESTRIAS HORIZONTALES.	09	09530007	099001	1CH000	2021M12	3	1,109.05	3,327.15
53201	Instrumental médico y de laboratorio	13924802	0000215411	261	H.C.Z. No. 36	Pachuca de Soto	13010033	130102	200200	537-703	3302	01	0015072	PINZA HARTMAN, BOCCA REDONDA, FENESTRADA, DIAMETRO DE CORTE DE 9 A 11.5 MM DE LONGITUD.	09	09530007	099001	1CH000	2021M12	8	5,216.39	41,731.04
53201	Instrumental médico y de laboratorio	13924803	0000216017	261	H.C.Z. No. 36	Pachuca de Soto	13010033	130102	200200	537-010	0066	01	0012746	ABATELENCUAS WIEDER HOJA GRANDE	09	09530007	099001	1CH000	2021M12	4	985.18	3,940.72
53201	Instrumental médico y de laboratorio	13924804	0000216205	261	H.C.Z. No. 36	Pachuca de Soto	13010033	130102	200200	537-012	0096	00	0012753	ABREBOCA, MC KEISSON, ADULTO.	09	09530007	099001	1CH000	2021M12	5	3,175.15	15,875.75
53201	Instrumental médico y de laboratorio	13924805	0000215833	261	H.C.Z. No. 36	Pachuca de Soto	13010033	130102	200200	537-012	0148	00	0012755	ABREBOCA, MC KEISSON, INFANTIL, CRUZO O FINO.	09	09530007	099001	1CH000	2021M12	3	4,423.38	13,270.16
53201	Instrumental médico y de laboratorio	13924806	0000215665	261	H.C.Z. No. 36	Pachuca de Soto	13010033	130102	200200	537-020	0056	00	0012771	ALICATE PARA CORTAR ALAMBRE ELEVADOR SELDIN, DE DOBLE EXTREMO, ANGULADO, CON PUNTA DE TRABAJO DE MEDIA CAÑA.	09	09530007	099001	1CH000	2021M12	2	10,675.45	21,350.00
53201	Instrumental médico y de laboratorio	13924807	0000215705	261	H.C.Z. No. 36	Pachuca de Soto	13010033	130102	200200	537-327	2821	00	0013679	LIMA MILLER COLBURN, DE DOBLE EXTREMO, DEL NO. 1C O DEL NO. 3, CON PUNTAS DE TRABAJO RECTANGULAR Y OVAL, ESTRIAS CRUZADAS.	09	09530007	099001	1CH000	2021M12	2	974.86	1,949.72
53201	Instrumental médico y de laboratorio	13924808	0000215918	261	H.C.Z. No. 36	Pachuca de Soto	13010033	130102	200200	537-583	0048	01	0014153	LIMA SELDIN DOBLE EXTREMO, PUNTAS DE TRABAJO: OVALES.	09	09530007	099001	1CH000	2021M12	2	1,155.94	2,311.88
53201	Instrumental médico y de laboratorio	13924809	0000216560	261	H.C.Z. No. 36	Pachuca de Soto	13010033	130102	200200	537-583	0055	00	0014154	LIMA MILLER O MILLER-COLBURN, DE DOBLE EXTREMO, DEL NO. 1C O DEL NO. 2, CON PUNTAS DE TRABAJO RECTANGULARES, ESTRIAS CRUZADAS.	09	09530007	099001	1CH000	2021M12	2	1,155.92	2,305.84
53201	Instrumental médico y de laboratorio	13924810	0000216661	261	H.C.Z. No. 36	Pachuca de Soto	13010033	130102	200200	537-583	0246	00	0014162	MARTILLO PARTSCH, 2 G, 18 CM DE LONGITUD.	09	09530007	099001	1CH000	2021M12	2	1,013.72	2,027.44
53201	Instrumental médico y de laboratorio	13924811	0000216112	261	H.C.Z. No. 36	Pachuca de Soto	13010033	130102	200200	537-605	0141	00	0014231	LEGRA-PERIOSTOTOMO FREER O FREER-OBVEGESER CON PUNTA CONTANTE DE 21 MM. LONGITUD.	09	09530007	099001	1CH000	2021M12	6	2,381.48	14,288.88
53201	Instrumental médico y de laboratorio	13924812	0000216303	261	H.C.Z. No. 36	Pachuca de Soto	13010033	130102	200200	537-620	0019	00	0014253	LEGRA-PERIOSTOTOMO FREER O FREER-OBVEGESER CON PUNTA CONTANTE DE 21 MM. LONGITUD.	09	09530007	099001	1CH000	2021M12	2	1,373.80	2,547.60
53201	Instrumental médico y de laboratorio	13924813	0000216304	261	H.C.Z. No. 36	Pachuca de Soto	13010033	130102	200200	537-620	0027	00	0014254	LEGRA-PERIOSTOTOMO FREER O FREER-OBVEGESER CON PUNTA ACUDOS/ROMOS DE 185 MM. O 21 MM. LONGITUD. PARA CIRUGIA MAXILOFACIAL.	09	09530007	099001	1CH000	2021M12	2	1,138.37	2,275.74
53201	Instrumental médico y de laboratorio	13924814	0000215933	261	H.C.Z. No. 36	Pachuca de Soto	13010033	130102	200200	537-620	0035	00	0014255	LEGRA-PERIOSTOTOMO OBVEGESER PUNTA CURVA DE 11 MM. ANCHO Y 18 MM. LONGITUD. PARA CIRUGIA MAXILOFACIAL.	09	09530007	099001	1CH000	2021M12	2	2,383.71	4,767.42
53201	Instrumental médico y de laboratorio	13924815	0000215361	261	H.C.Z. No. 36	Pachuca de Soto	13010033	130102	200200	537-620	0043	00	0014256	LEGRA-PERIOSTOTOMO OBVEGESER PUNTA CURVA DE 6 MM. ANCHO Y 18 MM. LONGITUD. PARA CIRUGIA MAXILOFACIAL.	09	09530007	099001	1CH000	2021M12	2	2,383.71	4,767.42
53201	Instrumental médico y de laboratorio	13924816	0000216113	261	H.C.Z. No. 36	Pachuca de Soto	13010033	130102	200200	537-620	0050	00	0014257	LEGRA-PERIOSTOTOMO OBVEGESER PUNTA RECTA DE 6 MM. ANCHO Y 18 MM. LONGITUD. PARA CIRUGIA MAXILOFACIAL.	09	09530007	099001	1CH000	2021M12	2	1,644.00	3,288.00



Anexo 1 Equipamiento 2021

Clave de Cartera SHCP :
No. solicitud de SHCP :

1650CYR0061
48575

No. de programa o proyecto PREI :
Cuenta contable PREI :

15130001
13350109

OLLI No.: 270 / 1566

Construcción del Hospital General de Zona de 170 camas en el municipio de Pachuca, Hidalgo

Nombre del programa o proyecto:

Clave COC	Nombre de clave y de laboratorio	ID de Transac.	ID de Solicitud	CUR	Nombre de la Unidad	PREI Mínimum Presupuesto del Destino del Bien			PREI			PREI Mínimum Control de Compras			Montos autorizados								
						Municipio/Estado	Ubicación	UI	Centro de Costo	GPO-CEN	ESP	DIF	VAR	ID de Artículo	Descripción	URC	URC Ubicación	UI	Centro de Costo	Periodo de Prial	No. de bienes	Precio Unitario con IVA	Importe Total con IVA
53201	Instrumental médico y de laboratorio	13924817	0000216305	26j	H.C.Z. No. 35	Pachuca de Soto	13010033	130102	200200	537-620	0068	00	01	0014258	LEGRA-PERIOSTOTOMO OBWEGESER PUNTA RECTA DE 9 MM. ANCHO Y 18 MM. LONGITUD. PARA CIRUGIA MAXILOFACIAL.	09	09530007	099001	1CH000	2021M12	2	1,644.00	3,288.00
53201	Instrumental médico y de laboratorio	13924818	0000216662	26j	H.C.Z. No. 36	Pachuca de Soto	13010033	130102	200200	537-620	0076	00	01	0014259	MANDIBULA OBWEGESER DE DERECHO DE 19 MM. DE LONGITUD. PARA CIRUGIA MAXILOFACIAL.	09	09530007	099001	1CH000	2021M12	2	7,309.09	14,618.18
53201	Instrumental médico y de laboratorio	13924819	0000215924	26j	H.C.Z. No. 36	Pachuca de Soto	13010033	130102	200200	537-620	0084	00	01	0014260	MANDIBULA OBWEGESER IZQUIERDO DE 19 MM. DE LONGITUD. PARA CIRUGIA MAXILOFACIAL.	09	09530007	099001	1CH000	2021M12	2	7,309.09	14,618.18
53201	Instrumental médico y de laboratorio	13924820	0000215561	26j	H.C.Z. No. 36	Pachuca de Soto	13010033	130102	200200	537-620	0092	00	01	0014261	LEGRA-PERIOSTOTOMO PARA MANDIBULA OBWEGESER DE 7 MM ANCHO Y 25 MM. LONGITUD. PARA CIRUGIA MAXILOFACIAL.	09	09530007	099001	1CH000	2021M12	2	3,888.61	7,777.22
53201	Instrumental médico y de laboratorio	13924821	0000216114	26j	H.C.Z. No. 36	Pachuca de Soto	13010033	130102	200200	537-620	0100	00	01	0014262	LEZNA PARA LA MANDIBULA OBWEGESER DE 175 MM. LONGITUD. PARA CIRUGIA MAXILOFACIAL.	09	09530007	099001	1CH000	2021M12	2	3,904.57	7,809.14
53201	Instrumental médico y de laboratorio	13924822	0000216663	26j	H.C.Z. No. 36	Pachuca de Soto	13010033	130102	200200	537-620	0118	00	01	0014263	MONILIZADOR DEL MAXILAR SUPERIOR OBWEGESER DE 11 MM. ANCHO Y 23 MM. LONGITUD. PARA CIRUGIA MAXILOFACIAL.	09	09530007	099001	1CH000	2021M12	2	5,804.00	11,608.00
53201	Instrumental médico y de laboratorio	13924823	0000215362	26j	H.C.Z. No. 36	Pachuca de Soto	13010033	130102	200200	537-620	0126	00	01	0014264	OSTEOTOMO DE CU A OBWEGESER DE 12 MM. ANCHO Y 22 MM. LONGITUD PARA CIRUGIA MAXILOFACIAL.	09	09530007	099001	1CH000	2021M12	2	5,352.09	10,704.18
53201	Instrumental médico y de laboratorio	13924824	0000215522	26j	H.C.Z. No. 36	Pachuca de Soto	13010033	130102	200200	537-620	0134	00	01	0014265	OSTEOTOMO DE CUINA OBWEGESER DE 8 MM. ANCHO Y 22 MM. LONGITUD PARA CIRUGIA MAXILOFACIAL.	09	09530007	099001	1CH000	2021M12	2	5,453.68	10,907.36
53201	Instrumental médico y de laboratorio	13924825	0000216451	26j	H.C.Z. No. 36	Pachuca de Soto	13010033	130102	200200	537-620	0142	00	01	0014266	OSTEOTOMO DEL PTERYGOID MAXILAR OBWEGESER DE 11 MM. ANCHO Y 23 MM. LONGITUD. PARA CIRUGIA MAXILOFACIAL.	09	09530007	099001	1CH000	2021M12	2	4,682.74	9,365.48
53201	Instrumental médico y de laboratorio	13924826	0000216306	26j	H.C.Z. No. 36	Pachuca de Soto	13010033	130102	200200	537-620	0159	00	01	0014267	MAXILAR OBWEGESER DE 8 MM ANCHO Y 23 MM. LONGITUD. PARA CIRUGIA MAXILOFACIAL.	09	09530007	099001	1CH000	2021M12	2	3,935.68	7,871.36
53201	Instrumental médico y de laboratorio	13924827	0000216107	26j	H.C.Z. No. 36	Pachuca de Soto	13010033	130102	200200	537-620	0167	00	01	0014268	OSTEOTOMO PARA TABIQUE NASAL OBWEGESER CRADUADO DE 4 MM. ANCHO Y 195 MM LONGITUD. PARA CIRUGIA MAXILOFACIAL.	09	09530007	099001	1CH000	2021M12	2	4,926.41	9,852.82
53201	Instrumental médico y de laboratorio	13924828	0000215653	26j	H.C.Z. No. 36	Pachuca de Soto	13010033	130102	200200	537-620	0175	00	01	0014269	OSTEOTOMO PARA TABIQUE NASAL OBWEGESER CRADUADO DE 6 MM ANCHO Y 185 MM. LONGITUD. PARA CIRUGIA MAXILOFACIAL.	09	09530007	099001	1CH000	2021M12	2	4,926.41	9,852.82
53201	Instrumental médico y de laboratorio	13924829	0000216115	26j	H.C.Z. No. 36	Pachuca de Soto	13010033	130102	200200	537-620	0183	00	01	0014270	PINZA DE BAMA DERECHA OBWEGESER DE 2 MM. LONGITUD. PARA CIRUGIA MAXILOFACIAL.	09	09530007	099001	1CH000	2021M12	2	11,391.96	22,783.92
53201	Instrumental médico y de laboratorio	13924830	0000215738	26j	H.C.Z. No. 36	Pachuca de Soto	13010033	130102	200200	537-620	0191	00	01	0014271	PINZA DE BAMA IZQUIERDA OBWEGESER DE 2 MM. LONGITUD PARA CIRUGIA MAXILOFACIAL.	09	09530007	099001	1CH000	2021M12	2	11,391.96	22,783.92
53201	Instrumental médico y de laboratorio	13924831	0000215504	26j	H.C.Z. No. 36	Pachuca de Soto	13010033	130102	200200	537-620	0209	00	01	0014272	PINZA DE REPOSITION TESSIER DERECHA DE 23 MM. LONGITUD. PARA CIRUGIA MAXILOFACIAL.	09	09530007	099001	1CH000	2021M12	2	5,064.95	10,129.90



Anexo 1 Equipamiento 2021

Clave de Cartera SHCP : 1650CYR0061
No. solicitud de SHCP : 49575

No. de programa o proyecto PREI : 1530001
Cuenta contable PREI : 13350109

OLI No.: 270 / 1556

Nombre del programa o proyecto : Construcción del Hospital General de Zona de 170 camas en el municipio de Pachuca, Hidalgo

Clave COG	Nombre de clave COG	ID de Transac.	ID de Solicitud	CUR	Nombre de la Unidad	PREI Millonum Presupuesto del Destino del Bien			SAI			PREI			PREI Millonum Control de Compromisos		cifras en pesos						
						Municipio/Estado	Ubicación	UI	Centro de Costo	OPC. GEN.	ESP.	DIF.	VAR	ID de Artículo	Descripción	URC Ubicación	UI	Centro de Costo	Periodo de Peral	No. de bienes	Precio Unitario con IVA	Importe Total con IVA	
53201	Instrumental médico y de laboratorio	13924832	0000215664	261	H.G.Z. No. 36	Pachuca de Soto	13010033	130102	200200	537-620	0217	00	01	0014273	PINZA DE REPOSICIÓN TESSIER	09	09530007	095001	1CH000	2021M12	2	5,064.95	10,129.90
53201	Instrumental médico y de laboratorio	13924833	0000215665	261	H.G.Z. No. 36	Pachuca de Soto	13010033	130102	200200	537-620	0241	00	01	0014276	IZQUIERDA DE 23 MM. LONGITUD PARA CIRUGIA MAXILOFACIAL PARA CIRUGIA TORCER ALAMBRE	09	09530007	095001	1CH000	2021M12	2	2,859.55	5,719.10
53201	Instrumental médico y de laboratorio	13924834	0000215925	261	H.G.Z. No. 36	Pachuca de Soto	13010033	130102	200200	537-620	0258	00	01	0014277	RETRACTOR DE MENTON	09	09530007	095001	1CH000	2021M12	2	2,159.10	4,304.20
53201	Instrumental médico y de laboratorio	13924835	0000215664	261	H.G.Z. No. 36	Pachuca de Soto	13010033	130102	200200	537-620	0266	00	01	0014278	PARA CIRUGIA MAXILOFACIAL RETRACTOR DEL BORDE INFERIOR	09	09530007	095001	1CH000	2021M12	2	2,812.84	5,625.68
53201	Instrumental médico y de laboratorio	13924836	0000215365	261	H.G.Z. No. 36	Pachuca de Soto	13010033	130102	200200	537-620	0274	00	01	0014279	OBWEGESER DE 1 MM. Y 17 MM. MAXILOFACIAL	09	09530007	095001	1CH000	2021M12	4	2,348.29	9,393.16
53201	Instrumental médico y de laboratorio	13924837	0000215740	261	H.G.Z. No. 36	Pachuca de Soto	13010033	130102	200200	537-620	0282	00	01	0014280	RETRACTOR MANDIBULAR	09	09530007	095001	1CH000	2021M12	4	2,348.29	9,393.16
53201	Instrumental médico y de laboratorio	13924838	0000215366	261	H.G.Z. No. 36	Pachuca de Soto	13010033	130102	200200	537-620	0290	00	01	0014281	OBWEGESER DE 8 MM. Y 17 MM. MAXILOFACIAL	09	09530007	095001	1CH000	2021M12	2	5,064.95	10,129.90
53201	Instrumental médico y de laboratorio	13924839	0000215665	261	H.G.Z. No. 36	Pachuca de Soto	13010033	130102	200200	537-620	0340	00	01	0014286	RETRACTOR NASAL 1/2 X 35 MM. Y 22 X 22 MM. LONGITUD. PARA CIRUGIA MAXILOFACIAL	09	09530007	095001	1CH000	2021M12	2	2,409.30	4,818.60
53201	Instrumental médico y de laboratorio	13924840	0000215367	261	H.G.Z. No. 36	Pachuca de Soto	13010033	130102	200200	537-620	0357	00	01	0014287	SEPARADOR DE TENDIDO BLANCO	09	09530007	095001	1CH000	2021M12	4	2,407.63	9,630.52
53201	Instrumental médico y de laboratorio	13924841	0000215741	261	H.G.Z. No. 36	Pachuca de Soto	13010033	130102	200200	537-620	0355	00	01	0014288	ARRIBA DE 1 X 42 MM. O 1 X 42 MM. PARA CIRUGIA MAXILOFACIAL	09	09530007	095001	1CH000	2021M12	4	2,189.59	8,758.36
53201	Instrumental médico y de laboratorio	13924842	0000215308	261	H.G.Z. No. 36	Pachuca de Soto	13010033	130102	200200	537-620	0375	00	01	0014289	SEPARADOR DE TENDIDO BLANCO	09	09530007	095001	1CH000	2021M12	2	2,409.30	4,818.60
53201	Instrumental médico y de laboratorio	13924843	0000215742	261	H.G.Z. No. 36	Pachuca de Soto	13010033	130102	200200	537-620	0381	00	01	0014290	ABAJOS DE 7 X 25 MM. PARA CIRUGIA MAXILOFACIAL	09	09530007	095001	1CH000	2021M12	2	2,191.26	4,382.52
53201	Instrumental médico y de laboratorio	13924844	0000215609	261	H.G.Z. No. 36	Pachuca de Soto	13010033	130102	200200	537-620	0399	00	01	0014291	ARRIBA DE 12 X 55 MM. PARA CIRUGIA MAXILOFACIAL	09	09530007	095001	1CH000	2021M12	2	2,600.18	5,200.36
53201	Instrumental médico y de laboratorio	13924845	0000215666	261	H.G.Z. No. 36	Pachuca de Soto	13010033	130102	200200	537-620	0407	00	01	0014292	ASCENDENTE OBWEGESER DE 17/15 X 7 MM. Y 22 MM. LONGITUD.	09	09530007	095001	1CH000	2021M12	2	2,327.36	4,654.72
53201	Instrumental médico y de laboratorio	13924846	0000215744	261	H.G.Z. No. 36	Pachuca de Soto	13010033	130102	200200	537-620	0423	00	01	0014293	SEPARADOR PARA RAMA	09	09530007	095001	1CH000	2021M12	2	4,708.18	9,416.36
53201	Instrumental médico y de laboratorio	13924847	0000215926	261	H.G.Z. No. 36	Pachuca de Soto	13010033	130102	200200	537-620	0431	00	01	0014295	SPLIT OSTEOOTOMO OBWEGESER DE 16 MM. ANCHO Y 23 MM.	09	09530007	095001	1CH000	2021M12	2	4,708.18	9,416.36
53201	Instrumental médico y de laboratorio	13924848	0000215616	261	H.G.Z. No. 36	Pachuca de Soto	13010033	130102	200200	537-620	0449	00	01	0014296	SPLIT OSTEOOTOMO OBWEGESER DE 8 MM. ANCHO Y 23 MM.	09	09530007	095001	1CH000	2021M12	4	4,708.18	18,876.04



Anexo 1 Equipamiento 2021

Clave de Cartera SHCP : 1650CYR0061
No. Solicitud de SHCP : 48575

No. de programa o proyecto PREI : 15130001
Cuenta contable PREI : 13350109

OLI No.: 270 / 1566

Nombre del programa o proyecto : Construcción del Hospital General de Zona de 170 camas en el municipio de Pachuca, Hidalgo

Clave COC	Nombre de clave COC	ID de Transac.	ID de Solicitud	CUR	Nombre de la Unidad	PREI Millennium Presupuesto del Destino del Bien			SAI			PREI			PREI Millennium Control de Compromisos			Monto autorizado					
						Municipio (Estado)	Ubicación	UI	Centro de Costo	CFO-GEN	ESP	DIF	YAP	ID de Artículo	Descripción	URC	UI	Centro de Costo	Periodo Ptal	No. de bienes	Precio Unitario con IVA	Importe Total con IVA	
53201	Instrumental médico y de laboratorio	13924859	0000216117	261	H.C.Z. No. 36	Pachuca de Soto	13010033	130102	200200	537-620	0456	00	01	0014297	TIERA PARA EL LOMO DE LA NAZIZ OBWEGER RECTA DE 215 MM. LONGITUD.	09	09530007	095001	1CH000	2021M12	2	13,285.78	26,571.56
53201	Instrumental médico y de laboratorio	13924850	0000216135	261	H.C.Z. No. 36	Pachuca de Soto	13010033	130102	200200	537-814	1187	01	01	0015453	MEJILLAS, CON VALVA GIRABLE LATERALMENTE, LONGITUD DE 19 A 21 MM.	09	09530007	095001	1CH000	2021M12	4	3,968.94	15,875.76
53201	Instrumental médico y de laboratorio	13924851	0000216513	261	H.C.Z. No. 36	Pachuca de Soto	13010033	130102	200200	537-814	8307	01	01	0016525	SEPARADOR CAWOOD MINNESOTA, SIN ADAPTADOR DE LUZ FRIA, LONGITUD 155 MM.	09	09530007	095001	1CH000	2021M12	4	1,125.80	4,503.20
53201	Instrumental médico y de laboratorio	13924852	0000216514	261	H.C.Z. No. 36	Pachuca de Soto	13010033	130102	200200	537-814	8315	01	01	0015526	SEPARADOR CAWOOD- MINNESOTA, CON ADAPTADOR PDE LONGITUD.	09	09530007	095001	1CH000	2021M12	2	22,272.00	44,544.00
53201	Instrumental médico y de laboratorio	13924853	0000215755	261	H.C.Z. No. 36	Pachuca de Soto	13010033	130102	200200	537-857	0237	00	01	0001601	TIERA PARA ALAMBRE, UNIVERSAL, LONGITUD 12 CM.	09	09530007	095001	1CH000	2021M12	9	1,254.20	11,647.80
53201	Instrumental médico y de laboratorio	13924854	0000215471	261	H.C.Z. No. 36	Pachuca de Soto	13010033	130102	200200	537-191	1511	00	01	0013079	CINCEL LAMBOTE (MINI), RECTO, 4 MM DE ANCHO X 12 CM DE LONGITUD.	09	09530007	095001	1CH000	2021M12	7	779.09	5,453.63
53201	Instrumental médico y de laboratorio	13924855	0000215451	261	H.C.Z. No. 36	Pachuca de Soto	13010033	130102	200200	537-191	1529	00	01	0013080	CINCEL LAMBOTE (MINI), RECTO, 6 MM DE ANCHO X 12 CM DE LONGITUD.	09	09530007	095001	1CH000	2021M12	8	778.97	6,231.76
53201	Instrumental médico y de laboratorio	13924856	0000215479	261	H.C.Z. No. 36	Pachuca de Soto	13010033	130102	200200	537-191	1537	00	01	0001308	CINCEL LAMBOTE (MINI), RECTO, 8 MM DE ANCHO X 12 CM DE LONGITUD.	09	09530007	095001	1CH000	2021M12	9	836.37	7,527.33
53201	Instrumental médico y de laboratorio	13924857	0000215702	261	H.C.Z. No. 36	Pachuca de Soto	13010033	130102	200200	537-316	0281	00	01	0013556	DISECTOR JOSEPH	09	09530007	095001	1CH000	2021M12	2	1,265.31	2,530.62
53201	Instrumental médico y de laboratorio	13924858	0000216452	261	H.C.Z. No. 36	Pachuca de Soto	13010033	130102	200200	537-327	2904	00	01	0013687	ELEVADOR CUSHING, HOJA DE 11 A 12 MM, DE ANCHO, LONGITUD DE 19 A 22 MM.	09	09530007	095001	1CH000	2021M12	1	1,133.90	1,133.90
53201	Instrumental médico y de laboratorio	13924859	0000216273	261	H.C.Z. No. 36	Pachuca de Soto	13010033	130102	200200	537-375	0529	01	01	0013854	ESPECULO NASAL WIEN, O WIENER O VIENA, TAMANO GRANDE.	09	09530007	095001	1CH000	2021M12	5	1,668.77	8,343.85
53201	Instrumental médico y de laboratorio	13924860	0000213332	261	H.C.Z. No. 36	Pachuca de Soto	13010033	130102	200200	537-375	0537	01	01	0001685	ESPECULO NASAL WIEN, O WIENER O VIENA, TAMANO MEDIANO.	09	09530007	095001	1CH000	2021M12	5	1,620.84	8,104.20
53201	Instrumental médico y de laboratorio	13924861	0000215707	261	H.C.Z. No. 36	Pachuca de Soto	13010033	130102	200200	537-426	0247	00	01	00013919	FORCEPS ASCH.	09	09530007	095001	1CH000	2021M12	8	2,910.17	23,281.36
53201	Instrumental médico y de laboratorio	13924862	0000215902	261	H.C.Z. No. 36	Pachuca de Soto	13010033	130102	200200	537-440	0686	01	01	00015969	CANCHO FOMMON, CON 2 CARRIOS ABOTONADORES, LONGITUD DE 16 A 17 CM.	09	09530007	095001	1CH000	2021M12	3	1,005.70	3,317.10
53201	Instrumental médico y de laboratorio	13924863	0000216302	261	H.C.Z. No. 36	Pachuca de Soto	13010033	130102	200200	537-583	0186	00	01	00014157	LIMA FOMON DOBLE EXTREMO LONGITUD 17 CM.	09	09530007	095001	1CH000	2021M12	2	3,173.64	6,347.28
53201	Instrumental médico y de laboratorio	13924864	0000215921	261	H.C.Z. No. 36	Pachuca de Soto	13010033	130102	200200	537-695	0187	00	01	00014235	MARTILLO MACIZO, PESO DE 16 A 2 GRS.	09	09530007	095001	1CH000	2021M12	6	2,231.43	13,388.58
53201	Instrumental médico y de laboratorio	13924865	0000215930	261	H.C.Z. No. 36	Pachuca de Soto	13010033	130102	200200	537-696	0042	00	01	00014387	PERFORADOR BUNNELL-MANUAL CON MANDRIL Y Llave 16 CM. DE LONGITUD. JUEGO.	09	09530007	095001	1CH000	2021M12	13	14,806.58	192,485.54
53201	Instrumental médico y de laboratorio	13924866	0000216669	261	H.C.Z. No. 36	Pachuca de Soto	13010033	130102	200200	537-702	0762	00	01	00014467	PINZA DE REDUCCION, TIPO PINZA DE CAMPO, CON CREMALLERA, LONGITUD 16 CM.	09	09530007	095001	1CH000	2021M12	4	5,661.29	22,645.16
53201	Instrumental médico y de laboratorio	13924867	0000215447	261	H.C.Z. No. 36	Pachuca de Soto	13010033	130102	200200	537-702	4707	00	01	00014783	PINZA HALSTED MOSQUITO, CURVA CON DIENTES, LONGITUD DE 12 A 13 MM.	09	09530007	095001	1CH000	2021M12	40	473.95	18,958.00
53201	Instrumental médico y de laboratorio	13924868	0000216325	261	H.C.Z. No. 36	Pachuca de Soto	13010033	130102	200200	537-814	1138	01	01	00015449	SEPARADOR AUFRICHT, LONGITUD DE 19 A 2 MM.	09	09530007	095001	1CH000	2021M12	5	1,191.52	5,957.60
53201	Instrumental médico y de laboratorio	13924869	0000215704	261	H.C.Z. No. 36	Pachuca de Soto	13010033	130102	200200	537-327	2664	01	01	00015664	ELEVADOR BEIN, CON MANGO METALICO, RECTO, ACANALADO, 4 MM, ANCHO DE HOJA.	09	09530007	095001	1CH000	2021M12	1	729.37	729.37
53201	Instrumental médico y de laboratorio	13924870	0000215530	261	H.C.Z. No. 36	Pachuca de Soto	13010033	130102	200200	537-383	0073	00	01	00013862	ESPEJO DENTAL, ROSCA SENCILLA, PLANO, SIN AUMENTO, NO. 4.	09	09530007	095001	1CH000	2021M12	5	113.31	566.55

Anexo 1 Equipamiento 2021

Clave de Cartera SHCP : 1650GYR0061
No. solicitud de SHCP : 48575

No. de programa o proyecto PREI : 15130001
Cuenta contable PREI : 13350109

OLI No.: 270 / 1566

Nombre del programa o proyecto : Construcción del Hospital General de Zona de 170 camas en el municipio de Pachuca, Hidalgo

Clave COG	Nombre de clave COG	ID de Transac.	ID de Solicitud	CUP	Nombre de la Unidad	PREI Millennium Presupuesto del Destino del Bien			SAI			PREI Millennium Central de Compromisos			cifras en pesos								
						Municipio/Estado	Ubicación	UI	Centro de Costo	GPO. GEN	ESP	DIF VAR	ID de Artículo	Descripción	URC	URC Ubicación	UI	Centro de Costo	Periodo de Pago	No. de bienes	Precio Unitario con IVA	Importe Total con IVA	
53201	Instrumental médico y de laboratorio	13924871	0000215356	261	H.G.Z. No. 36	Pachuca de Soto	13010033	130102	200200	537-565	0156	00	01	00014337	LEGRA JOSEPH, CURVA, 6 MM X 15 CM DE LONGITUD.	09	09530007	099001	1CH000	2021M12	2	998.55	1997.70
53201	Instrumental médico y de laboratorio	13924872	0000215919	261	H.G.Z. No. 36	Pachuca de Soto	13010033	130102	200200	537-583	0196	01	01	00014158	LIMA MILLER-COLBURN, DOBLE EXTREMO DE 5 X 8 MM DE ANCHO LONGITUD 18 MM.	09	09530007	099001	1CH000	2021M12	1	1,017.07	1,017.07
53201	Instrumental médico y de laboratorio	13924873	0000215743	261	H.G.Z. No. 36	Pachuca de Soto	13010033	130102	200200	537-620	0415	00	01	00014233	SONDA CONDUCTORA DE BROOKNER, DE 3 MM. DE LONGITUD.	09	09530007	099001	1CH000	2021M12	2	2,396.72	4,793.44
53201	Instrumental médico y de laboratorio	13924874	0000215358	261	H.G.Z. No. 36	Pachuca de Soto	13010033	130102	200200	537-695	0019	00	01	00014386	PERFORADOR RALK, TIPO PISTOLA	09	09530007	099001	1CH000	2021M12	2	15,616.32	31,232.64
53201	Instrumental médico y de laboratorio	13924875	0000215635	261	H.G.Z. No. 36	Pachuca de Soto	13010033	130102	200200	537-702	5977	00	01	00014908	PINZA ALLIS, LONGITUD DE 2 A 22 MM.	09	09530007	099001	1CH000	2021M12	2	1,091.45	2,182.90
53201	Instrumental médico y de laboratorio	13924876	0000216348	261	H.G.Z. No. 36	Pachuca de Soto	13010033	130102	200200	537-703	4258	00	01	00015103	TIPO AUTOCENTRANTE O TIPO FERREUGE ANCUADA, CON CIERRE DE TORNILLO, 19 CM DE LONGITUD.	09	09530007	099001	1CH000	2021M12	10	5,606.52	56,066.20
53201	Instrumental médico y de laboratorio	13924877	0000215832	261	H.G.Z. No. 36	Pachuca de Soto	13010033	130102	200200	537-012	0072	00	01	00012752	ABREBOCA DENHARDT, AUTOMATICO CON CREMALLERA, LONGITUD 13 CM.	09	09530007	099001	1CH000	2021M12	9	4,277.48	38,497.32
53201	Instrumental médico y de laboratorio	13924878	0000216454	261	H.G.Z. No. 36	Pachuca de Soto	13010033	130102	200200	537-370	0029	00	01	00013780	ESPATULA METALICA, DE DOBLE EXTREMO.	09	09530007	099001	1CH000	2021M12	3	305.62	916.86
53201	Instrumental médico y de laboratorio	13924880	0000216208	261	H.G.Z. No. 36	Pachuca de Soto	13010033	130102	200200	537-105	0179	00	01	00012862	BISTURI GOLDMAN FOX, NO. 7.	09	09530007	099001	1CH000	2021M12	1	361.16	361.16
53201	Instrumental médico y de laboratorio	13924881	0000215838	261	H.G.Z. No. 36	Pachuca de Soto	13010033	130102	200200	537-105	0187	00	01	00012863	BISTURI GOLDMAN FOX, NO. 8.	09	09530007	099001	1CH000	2021M12	1	361.16	361.16
53201	Instrumental médico y de laboratorio	13924882	0000216030	261	H.G.Z. No. 36	Pachuca de Soto	13010033	130102	200200	537-105	0195	00	01	00012864	BISTURI GOLDMAN FOX, NO. 9.	09	09530007	099001	1CH000	2021M12	1	361.16	361.16
53201	Instrumental médico y de laboratorio	13924883	0000215389	261	H.G.Z. No. 36	Pachuca de Soto	13010033	130102	200200	537-173	2571	00	01	00013046	SONDA PERIODONTAL W O WHO.	09	09530007	099001	1CH000	2021M12	1	250.56	250.56
53201	Instrumental médico y de laboratorio	13924884	0000215729	261	H.G.Z. No. 36	Pachuca de Soto	13010033	130102	200200	537-251	0064	00	01	00013228	CURETA GOLDMAN FOX DEL NO. 2.	09	09530007	099001	1CH000	2021M12	1	554.18	554.18
53201	Instrumental médico y de laboratorio	13924885	0000215363	261	H.G.Z. No. 36	Pachuca de Soto	13010033	130102	200200	537-620	0235	00	01	00014274	PINZA MARCADORA CRANE KAPLAN CON MARCADOR DERECHO, PARA CIRUGIA.	09	09530007	099001	1CH000	2021M12	1	381.56	381.56
53201	Instrumental médico y de laboratorio	13924886	0000216018	261	H.G.Z. No. 36	Pachuca de Soto	13010033	130102	200200	537-012	0205	00	01	00012758	KAPLAN CON MARCADOR IZQUIERDO, PARA CIRUGIA SEPARADOR ORINGER, TAMA O ADULTO.	09	09530007	099001	1CH000	2021M12	1	381.56	381.56
53201	Instrumental médico y de laboratorio	13924897	0000215836	261	H.G.Z. No. 36	Pachuca de Soto	13010033	130102	200200	537-020	0171	00	01	00012782	TIJERA CON INSERTOS DE CARBURO DE TUNGSTENO, DE 12 A 13 MM. DE LONGITUD, PARA CORTAR ALAMBRE BLANCO Y DURO DE 3 A 12 MM. DE GROSOR.	09	09530007	099001	1CH000	2021M12	2	3,177.16	6,354.32
53201	Instrumental médico y de laboratorio	13924898	0000215274	261	H.G.Z. No. 36	Pachuca de Soto	13010033	130102	200200	537-020	0189	00	01	00012783	ALICATE PARA CORTAR ALAMBRE, DE 16 A 175 MM. DE LONGITUD.	09	09530007	099001	1CH000	2021M12	5	10,260.98	51,306.90
53201	Instrumental médico y de laboratorio	13924899	0000216629	261	H.G.Z. No. 36	Pachuca de Soto	13010033	130102	200200	537-310	0048	00	01	00013584	DOBILADOR DE ALAMBRE KIRSCHNER, TIPO TUBO.	09	09530007	099001	1CH000	2021M12	4	1,540.97	6,163.88
53201	Instrumental médico y de laboratorio	13924899	0000216144	261	H.G.Z. No. 36	Pachuca de Soto	13010033	130102	200200	537-814	0171	00	01	00015559	SEPARADOR LANGENBECK, VALVA DE 11 MM. X 5 MM., LONGITUD DE 21 A 22 MM.	09	09530007	099001	1CH000	2021M12	2	897.36	1,794.72
53201	Instrumental médico y de laboratorio	13924891	0000216531	261	H.G.Z. No. 36	Pachuca de Soto	13010033	130102	200200	537-327	0528	00	01	00013641	ELEVADOR LANGENBECK, 19.1 CM DE LONGITUD.	09	09530007	099001	1CH000	2021M12	6	1,091.40	6,548.40
53201	Instrumental médico y de laboratorio	13924893	0000216488	261	H.G.Z. No. 36	Pachuca de Soto	13010033	130102	200200	537-583	0233	00	01	00014183	LIMA MILLER O MILLER-COLBURN, DE DOBLE EXTREMO, DEL NO. 2 O DEL NO. 11, CON PUNTAS DE TRABAJO RECTANGULARES, ESTRIAS HORIZONTALES.	09	09530007	099001	1CH000	2021M12	2	1,013.72	2,027.44



Anexo 1 Equipamiento 2021

Clave de carrera SHCP : 1650CYR0061
No. solicitud de SHCP : 48575

No. de programa o proyecto PREI : 15130001
Cuenta contable PREI : 13350109

OLI No.: 270 / 1566

Nombre del programa o proyecto: Construcción del Hospital General de Zona de 170 camas en el municipio de Pachuca, Hidalgo

Clave CCC	Nombre de clave COC	ID de Transac.	ID de Solicitud	CUR	Nombre de la Unidad	PREI Milenio: Presupuesto del Destino del Bien				SAI				PREI				PREI Milenio: Control de Compras				Montos autorizados	
						Municipio/Estado	Ubicación	UI	Centro de Costo	GPO-GEN	ESP	DIF	VAR	ID de Artículo	Descripción	URC Ubicación	UI	Centro de Costo	Periodo de Pptal	No. de bienes	Precio Unitario con IVA	Importe Total con IVA	
53201	Instrumental médico y de laboratorio	13924893	0000215708	261	H.C.Z. No. 36	Pachuca de Soto	13010033	130102	200200	537-702	0353	00	01	0013930	FORCEPS WALSHAM, DERECHO.	09	09530007	099001	ICH000	2021M12	2	2,408.57	4,817.14
53201	Instrumental médico y de laboratorio	13924894	0000215311	261	H.C.Z. No. 36	Pachuca de Soto	13010033	130102	200200	537-702	0553	00	01	0014987	PINZA LUCAE, TIPO BAYONETA, CON DIENTES, LONGITUD DE 14. MM.	09	09530007	099001	ICH000	2021M12	2	510.48	1,020.96
53201	Instrumental médico y de laboratorio	13924895	0000216271	261	H.C.Z. No. 36	Pachuca de Soto	13010033	130102	200200	537-375	04-6	00	01	0013946	ESPEJULO KILLIAN, INFANTIL DE 135 A 145 MM.	09	09530007	099001	ICH000	2021M12	2	2,763.15	5,526.30
53201	Instrumental médico y de laboratorio	13924896	0000215531	261	H.C.Z. No. 36	Pachuca de Soto	13010033	130102	200200	537-363	22-77	00	01	0013883	ESPEJO VAGINAL, COLLIN, VALVAS DE 53 A 65 MM. DE LONGITUD X 1 MM. DE ANCHO.	09	09530007	099001	ICH000	2021M12	2	2,383.71	4,767.42
53201	Instrumental médico y de laboratorio	13924897	0000216082	261	H.C.Z. No. 36	Pachuca de Soto	13010033	130102	200200	537-383	2285	00	01	0013984	ESPEJO VAGINAL, COLLIN, VALVAS DE 65 A 85 MM. DE LONGITUD X 18 A 2 MM. DE ANCHO.	09	09530007	099001	ICH000	2021M12	2	3,224.85	6,449.70
53201	Instrumental médico y de laboratorio	13924898	0000215379	261	H.C.Z. No. 36	Pachuca de Soto	13010033	130102	200200	537-814	2783	01	01	0015473	SEPARADOR BALFOUR-BABY	09	09530007	099001	ICH000	2021M12	1	6,740.75	6,740.75
53201	Instrumental médico y de laboratorio	13924899	0000216326	261	H.C.Z. No. 36	Pachuca de Soto	13010033	130102	200200	537-814	8133	00	01	0015510	SEPARADOR BABY COLLIN	09	09530007	099001	ICH000	2021M12	2	14,294.10	28,588.20
53201	Instrumental médico y de laboratorio	13924900	0000215251	261	H.C.Z. No. 36	Pachuca de Soto	13010033	130102	200200	537-702	2396	01	01	0014584	PINZAS DE DISECCION DEBACKEY, CON PUNTA DE 3.5 MM DE ANCHO, CANAL LONGITUDINAL CON DIENTES FINOS, LONGITUD TOTAL 18 MM.	09	09530007	099001	ICH000	2021M12	6	2,574.33	15,445.98
53201	Instrumental médico y de laboratorio	13924901	0000216235	261	H.C.Z. No. 36	Pachuca de Soto	13010033	130102	200200	537-702	7163	00	01	0015027	PINZA DE BAKLEY, DE DISECCION, RECTA, PUNTA DE 3.5 MM. DE ANCHO X 24. MM. DE LONGITUD.	09	09530007	099001	ICH000	2021M12	4	2,076.25	8,305.00
53201	Instrumental médico y de laboratorio	13924902	0000215368	261	H.C.Z. No. 36	Pachuca de Soto	13010033	130102	200200	537-702	0804	00	01	0014471	PINZA GEMINI	09	09530007	099001	ICH000	2021M12	2	1,848.70	3,697.40
53201	Instrumental médico y de laboratorio	13924903	0000216626	261	H.C.Z. No. 36	Pachuca de Soto	13010033	130102	200200	537-301	2573	00	01	0013546	DILATADOR HEGAR, DE DOBLE EXTREMO, PUNTA CONICA, HUECO CALIBRE 3-4.	09	09530007	099001	ICH000	2021M12	1	324.08	324.08
53201	Instrumental médico y de laboratorio	13924904	0000216075	261	H.C.Z. No. 36	Pachuca de Soto	13010033	130102	200200	537-301	2581	00	01	0013546	DILATADOR HEGAR, DE DOBLE EXTREMO, PUNTA CONICA, HUECO CALIBRE 5-6.	09	09530007	099001	ICH000	2021M12	1	324.08	324.08
53201	Instrumental médico y de laboratorio	13924905	0000216449	261	H.C.Z. No. 36	Pachuca de Soto	13010033	130102	200200	537-301	3720	00	01	0013566	DILATADOR HEGAR, DE DOBLE EXTREMO, CON PUNTA CONICA, HUECO, CALIBRE 1-2 MM.	09	09530007	099001	ICH000	2021M12	1	412.83	412.83
53201	Instrumental médico y de laboratorio	13924906	0000215629	261	H.C.Z. No. 36	Pachuca de Soto	13010033	130102	200200	537-702	4442	00	01	0014757	PINZA GERALD, RECTA, CON DIENTES, LONGITUD DE 17 A 18 MM.	09	09530007	099001	ICH000	2021M12	13	745.44	9,703.72
53201	Instrumental médico y de laboratorio	13924907	0000215266	261	H.C.Z. No. 36	Pachuca de Soto	13010033	130102	200200	537-702	5993	00	01	0001491	PINZA ALLIS-BABY, CON 4 X 5 DIENTES, LONGITUD DE 12 A 13 MM.	09	09530007	099001	ICH000	2021M12	22	1,348.89	29,675.58
53201	Instrumental médico y de laboratorio	13924908	0000216565	261	H.C.Z. No. 36	Pachuca de Soto	13010033	130102	200200	537-716	0960	00	01	0015337	PORTA AGUJAS RYDER, VASCULAR, RECTO, QUADRA ESTRIADA, CON TUNGSTENO, LONGITUD DE 175 A 185 MM.	09	09530007	099001	ICH000	2021M12	1	3,905.69	3,905.69
53201	Instrumental médico y de laboratorio	13924909	0000216506	261	H.C.Z. No. 36	Pachuca de Soto	13010033	130102	200200	537-814	1286	00	01	0015457	SEPARADOR FINOCCHETTO DE 7.5 CM DE APERTURA.	09	09530007	099001	ICH000	2021M12	1	8,236.39	8,236.39
53201	Instrumental médico y de laboratorio	13924910	0000216445	261	H.C.Z. No. 36	Pachuca de Soto	13010033	130102	200200	537-565	0222	00	01	0014144	LEGRA DOYEN, HOJA CURVA DEBERCHA, INFANTIL	09	09530007	099001	ICH000	2021M12	1	1,945.55	1,945.55
53201	Instrumental médico y de laboratorio	13924911	0000216486	261	H.C.Z. No. 36	Pachuca de Soto	13010033	130102	200200	537-565	0230	00	01	0014145	LEGRA DOYEN, HOJA CURVA IZQUIERDA, INFANTIL	09	09530007	099001	ICH000	2021M12	1	1,945.55	1,945.55
53201	Instrumental médico y de laboratorio	13924912	0000215261	261	H.C.Z. No. 36	Pachuca de Soto	13010033	130102	200200	537-702	5647	00	01	0014876	PINZA DE BAKLEY, RECTA, DE 225 MM. A 23 MM. DE LONGITUD.	09	09530007	099001	ICH000	2021M12	1	6,016.55	6,016.55
53201	Instrumental médico y de laboratorio	13924913	0000216386	261	H.C.Z. No. 36	Pachuca de Soto	13010033	130102	200200	537-702	5670	00	01	0014879	PINZA DE BAKLEY, RAMAS CON ANCLACION APROXIMADA A 45 GRADOS, DE 2 A 21 MM. DE LONGITUD.	09	09530007	099001	ICH000	2021M12	1	5,152.73	5,152.73



Anexo I Equipamiento 2021

Clave de Cartera SHCP : 1650CYR0061
No. solicitud de SHCP : 48575

No. de programa o proyecto PREI : 15130001
Cuenta contable PREI : 13350109

Nombre del programa o proyecto :

Construcción del Hospital General de Zona de 170 camas en el municipio de Pachuca, Hidalgo

OLI No.: 270 / 1566

Clave COG	Nombre de clave COG	ID de Transac.	ID de Solicitud	CUR	Nombre de la Unidad	PREI Millennium Presupuesto del Distrito del Bien			SAI			PREI			PREI Millennium Control de Compromisos		cifras en pesos						
						Municipio/Estado	Ubicación	UI	Centro de Costo	GEN	ESP	DIF	VAR	ID de Artículo	Descripción	URC	Ubicación	UI	Centro de Costo	Período de Ppal	No. de bienes	Monto autorizado con IVA	Importe Total con IVA
53201	Instrumental médico y de laboratorio	13924914	0000216529	261	H.G.Z. No. 36	Pachuca de Soto	13010033	130102	200200	537-703	4178	00	01	0015094	PINZA POTTS, CURVA, QUIDADA TRAUMÁTICA, CON ESTRIBAS FINAS LONGITUDINALES Y DIENTES PEQUEÑOS, 22 CM DE LONGITUD. SEPARADOR FINOCHEHETTO, 1 CM DE APERTURA.	09	09530007	095001	1CH000	2021M12	2	4,569.21	8,636.42
53201	Instrumental médico y de laboratorio	13924915	0000215758	261	H.G.Z. No. 36	Pachuca de Soto	13010033	130102	200200	537-814	7069	00	01	0015494	SEPARADOR FINOCHEHETTO, 1 CM DE APERTURA.	09	09530007	095001	1CH000	2021M12	1	11,999.68	11,999.68
53201	Instrumental médico y de laboratorio	13924916	0000216630	261	H.G.Z. No. 36	Pachuca de Soto	13010033	130102	200200	537-316	0505	00	01	00131616	SEPARADOR FINOCHEHETTO, 1 CM DE APERTURA.	09	09530007	095001	1CH000	2021M12	1	4,990.37	4,990.37
53201	Instrumental médico y de laboratorio	13924917	0000216079	261	H.G.Z. No. 36	Pachuca de Soto	13010033	130102	200200	537-327	2888	00	01	0013686	SEPARADOR FINOCHEHETTO, 1 CM DE APERTURA.	09	09530007	095001	1CH000	2021M12	6	1,983.98	11,903.88
53201	Instrumental médico y de laboratorio	13924918	0000215525	261	H.G.Z. No. 36	Pachuca de Soto	13010033	130102	200200	537-327	2912	00	01	0015686	SEPARADOR FINOCHEHETTO, 1 CM DE APERTURA.	09	09530007	095001	1CH000	2021M12	3	854.33	2,652.99
53201	Instrumental médico y de laboratorio	13924919	0000215695	261	H.G.Z. No. 36	Pachuca de Soto	13010033	130102	200200	537-440	1346	00	01	0014004	SEPARADOR FINOCHEHETTO, 1 CM DE APERTURA.	09	09530007	095001	1CH000	2021M12	4	1,670.40	6,681.60
53201	Instrumental médico y de laboratorio	13924920	0000216197	261	H.G.Z. No. 36	Pachuca de Soto	13010033	130102	200200	537-702	6173	00	01	0014929	SEPARADOR FINOCHEHETTO, 1 CM DE APERTURA.	09	09530007	095001	1CH000	2021M12	1	1,316.32	1,316.32
53201	Instrumental médico y de laboratorio	13924921	0000216182	261	H.G.Z. No. 36	Pachuca de Soto	13010033	130102	200200	537-702	6215	00	01	0014933	SEPARADOR FINOCHEHETTO, 1 CM DE APERTURA.	09	09530007	095001	1CH000	2021M12	1	1,364.16	1,364.16
53201	Instrumental médico y de laboratorio	13924922	0000216006	261	H.G.Z. No. 36	Pachuca de Soto	13010033	130102	200200	537-702	4657	00	01	0014778	SEPARADOR FINOCHEHETTO, 1 CM DE APERTURA.	09	09530007	095001	1CH000	2021M12	16	520.89	8,334.24
53201	Instrumental médico y de laboratorio	13924923	0000215986	261	H.G.Z. No. 36	Pachuca de Soto	13010033	130102	200200	537-857	0187	02	01	0016006	SEPARADOR FINOCHEHETTO, 1 CM DE APERTURA.	09	09530007	095001	1CH000	2021M12	17	1,930.06	3,011.02
53201	Instrumental médico y de laboratorio	13924924	0000216383	261	H.G.Z. No. 36	Pachuca de Soto	13010033	130102	200200	537-702	4947	00	01	0014806	SEPARADOR FINOCHEHETTO, 1 CM DE APERTURA.	09	09530007	095001	1CH000	2021M12	9	705.70	6,351.30
53201	Instrumental médico y de laboratorio	13924925	0000216011	261	H.G.Z. No. 36	Pachuca de Soto	13010033	130102	200200	537-702	6090	00	01	0014521	SEPARADOR FINOCHEHETTO, 1 CM DE APERTURA.	09	09530007	095001	1CH000	2021M12	1	803.63	803.63
53201	Instrumental médico y de laboratorio	13924926	0000216398	261	H.G.Z. No. 36	Pachuca de Soto	13010033	130102	200200	537-814	3308	01	01	0012745	SEPARADOR FINOCHEHETTO, 1 CM DE APERTURA.	09	09530007	095001	1CH000	2021M12	2	959.31	1,910.02
53201	Instrumental médico y de laboratorio	13924929	0000215273	261	H.G.Z. No. 36	Pachuca de Soto	13010033	130102	200200	537-010	0090	00	01	0012749	SEPARADOR FINOCHEHETTO, 1 CM DE APERTURA.	09	09530007	095001	1CH000	2021M12	4	3,416.95	13,247.72
53201	Instrumental médico y de laboratorio	13924930	0000216204	261	H.G.Z. No. 36	Pachuca de Soto	13010033	130102	200200	537-015	0064	00	01	0012751	SEPARADOR FINOCHEHETTO, 1 CM DE APERTURA.	09	09530007	095001	1CH000	2021M12	4	6,770.72	27,082.88
53201	Instrumental médico y de laboratorio	13924931	0000216206	261	H.G.Z. No. 36	Pachuca de Soto	13010033	130102	200200	537-012	0213	00	01	0012759	SEPARADOR FINOCHEHETTO, 1 CM DE APERTURA.	09	09530007	095001	1CH000	2021M12	6	7,434.28	44,805.59
53201	Instrumental médico y de laboratorio	13924932	0000215934	261	H.G.Z. No. 36	Pachuca de Soto	13010033	130102	200200	537-015	0012	00	01	0012764	SEPARADOR FINOCHEHETTO, 1 CM DE APERTURA.	09	09530007	095001	1CH000	2021M12	3	7,752.95	23,259.85
53201	Instrumental médico y de laboratorio	13924933	0000215461	261	H.G.Z. No. 36	Pachuca de Soto	13010033	130102	200200	537-015	0020	00	01	0012785	SEPARADOR FINOCHEHETTO, 1 CM DE APERTURA.	09	09530007	095001	1CH000	2021M12	3	7,752.95	23,259.85



OLI No.: 270 / 1566

No. de programa o proyecto PREI : 15130001
Cuenta contable PREI : 13350109

Anexo 1 Equipamiento 2021
Clave de Cartera SHCP : 1650CYR0061
No. solicitud de SHCP : 48575

Nombre del programa o proyecto : Construcción del Hospital General de Zona de 170 camas en el municipio de Pachuca, Hidalgo

Clave COC	Nombre de clave COC	ID de Transac.	ID de Solicitud	CUR	Nombre de la Unidad	PREI Millennium Presupuesto del Destino del Bien				PREI				PREI Millennium Control de Compromisos				Montos autorizados					
						Municipio (Estado)	Ubicación	UI	Centro de Costo	GPO- GEN	ESP	DIF	VAR	ID de Artículo	Description	URC	UIC Ubicación	UI	Centro de Costo	Periodo Prial	No. de bienes	Precio Unitario con IVA	Importe Total con IVA
53201	Instrumental medico y de laboratorio	13924934	000021644	261	H.C.Z. No. 36	Pachuca de Soto	13010033	130102	200200	537-015	0046	00	01	0012766	ADENOTOMO LA FORCE DE CANASTILLA, DESARMABLE, CON HOJA CORRIANTE CURVA, TAMANO LACTANTE	09	09530007	099001	1CH000	2021M12	3	7,752.95	23,256.85
53201	Instrumental medico y de laboratorio	13924935	000021645	261	H.C.Z. No. 36	Pachuca de Soto	13010033	130102	200200	537-015	0061	00	01	0012768	ADENOTOMO BECKMANN JUECO DE TRES TAMANOS.	09	09530007	099001	1CH000	2021M12	5	1,685.70	8,428.50
53201	Instrumental medico y de laboratorio	13924936	0000216207	261	H.C.Z. No. 36	Pachuca de Soto	13010033	130102	200200	537-035	0018	00	01	0012785	AMICDAL OTOMO TYDING, RECTO, DE ASA DE ALAMBRE, CON ASAS DE DIFERENTES DIAMETROS.	09	09530007	099001	1CH000	2021M12	3	7,795.20	23,385.60
53201	Instrumental medico y de laboratorio	13924937	0000216431	261	H.C.Z. No. 36	Pachuca de Soto	13010033	130102	200200	537-316	0240	00	01	0013593	SEPARADOR LOTHIOP, LONGITUD A 225 MM, PARA AMICDAL.	09	09530007	099001	1CH000	2021M12	6	1,050.51	6,301.06
53201	Instrumental medico y de laboratorio	13924938	0000215879	261	H.C.Z. No. 36	Pachuca de Soto	13010033	130102	200200	537-702	6645	00	01	0014776	PINZA SCHIMMIDEN, CON PUNTAS DE TRABAJO EN FORMA TRIANGULAR	09	09530007	099001	1CH000	2021M12	4	6,946.01	27,384.04
53201	Instrumental medico y de laboratorio	13924939	2000216147	261	H.C.Z. No. 36	Pachuca de Soto	13010033	130102	200200	537-814	8943	00	01	0015582	TRABAJO EN FORMA TRIANGULAR DE 18 MM.	09	09530007	099001	1CH000	2021M12	4	1,455.46	5,821.84
53201	Instrumental medico y de laboratorio	13924940	0000215803	261	H.C.Z. No. 36	Pachuca de Soto	13010033	130102	200200	537-457	1920	00	01	0001632	TIJERA HEYMANN, ANCLADA, LONGITUD DE 170 A 180 MM.	09	09530007	099001	1CH000	2021M12	4	1,867.32	7,468.28
53201	Instrumental medico y de laboratorio	13924941	0000215879	261	H.C.Z. No. 36	Pachuca de Soto	13010033	130102	200200	537-056	0036	01	01	0002799	BLAKESLEY A.45 GRADOS DEL NO. 1	09	09530007	099001	1CH000	2021M12	2	10,203.31	20,406.62
53201	Instrumental medico y de laboratorio	13924942	0000215275	261	H.C.Z. No. 36	Pachuca de Soto	13010033	130102	200200	537-058	0044	01	01	0012860	PINZA BLAKESLEY A.45	09	09530007	099001	1CH000	2021M12	2	10,203.31	20,406.62
53201	Instrumental medico y de laboratorio	13924943	0000216401	261	H.C.Z. No. 36	Pachuca de Soto	13010033	130102	200200	537-173	0507	00	01	0002955	GRADOS DEL NO. 2	09	09530007	099001	1CH000	2021M12	5	581.21	2,916.05
53201	Instrumental medico y de laboratorio	13924944	0000216212	261	H.C.Z. No. 36	Pachuca de Soto	13010033	130102	200200	537-173	1636	01	01	0002963	09	09530007	099001	1CH000	2021M12	8	773.90	6,191.20	
53201	Instrumental medico y de laboratorio	13924945	0000216033	261	H.C.Z. No. 36	Pachuca de Soto	13010033	130102	200200	537-191	1746	00	01	0001077	CANULA FRAZIER O FERUCSON, RECTA, 9 FR DE DIAMETRO, CON MANDRIL, LONGITUD TOTAL DE 18 A 19 MM.	09	09530007	099001	1CH000	2021M12	3	2,181.11	6,534.33
53201	Instrumental medico y de laboratorio	13924946	0000216506	261	H.C.Z. No. 36	Pachuca de Soto	13010033	130102	200200	537-191	2311	00	01	0001306	CINCEL CUBIA, FREER COTTLE, 6 MM DE ANCHO.	09	09530007	099001	1CH000	2021M12	3	881.16	2,643.48
53201	Instrumental medico y de laboratorio	13924947	0000216195	261	H.C.Z. No. 36	Pachuca de Soto	13010033	130102	200200	537-263	0029	00	01	0001236	NASAL, CURVO, ANCHO DE LA HOJA 2 O 3 MM, LONG. 16 O 19 CM.	09	09530007	099001	1CH000	2021M12	2	1,607.76	3,215.52
53201	Instrumental medico y de laboratorio	13924948	0000216576	261	H.C.Z. No. 36	Pachuca de Soto	13010033	130102	200200	537-263	0086	00	01	0001240	CUCHARILLA COAKLEY NO. 1, LONGITUD 2 CM.	09	09530007	099001	1CH000	2021M12	2	1,607.76	3,215.52
53201	Instrumental medico y de laboratorio	13924949	0000216059	261	H.C.Z. No. 36	Pachuca de Soto	13010033	130102	200200	537-263	1906	00	01	0001358	CUCHARILLA COAKLEY NO. 5, LONGITUD 2 CM.	09	09530007	099001	1CH000	2021M12	2	1,509.30	3,018.60
53201	Instrumental medico y de laboratorio	13924950	0000216272	261	H.C.Z. No. 36	Pachuca de Soto	13010033	130102	200200	537-375	0511	01	01	0001583	CUCHARILLA COAKLEY DEL NO. 6, ESPECULO NASAL WIEN O WIENER O WIENA, TAMANO CHICO.	09	09530007	099001	1CH000	2021M12	7	1,620.46	11,343.22
53201	Instrumental medico y de laboratorio	13924951	0000215537	261	H.C.Z. No. 36	Pachuca de Soto	13010033	130102	200200	537-565	0214	00	01	0001443	LEGRA COTTLE, DE 8 MM, DE ANCHO DE HOJA, DE 18 A 195 MM, DE LONGITUD.	09	09530007	099001	1CH000	2021M12	2	1,346.86	2,693.72
53201	Instrumental medico y de laboratorio	13924952	0000216107	261	H.C.Z. No. 36	Pachuca de Soto	13010033	130102	200200	537-702	0135	00	01	0001409	PINZA GREENWALD O JANSEN, TIPO DE BAYONETA, ESTRIADA, LONGITUD 16 MM.	09	09530007	099001	1CH000	2021M12	8	575.12	4,600.96
53201	Instrumental medico y de laboratorio	13924953	0000215440	261	H.C.Z. No. 36	Pachuca de Soto	13010033	130102	200200	537-702	3378	01	01	0001689	PINZAS BLAKESLEY, RECTA, TAMANO NO. 0.	09	09530007	099001	1CH000	2021M12	3	6,391.08	12,782.16
53201	Instrumental medico y de laboratorio	13924954	0000215252	261	H.C.Z. No. 36	Pachuca de Soto	13010033	130102	200200	537-702	3405	01	01	0001468	PINZAS BLAKESLEY, RECTA, TAMANO NO. 1.	09	09530007	099001	1CH000	2021M12	2	6,431.19	12,862.38
53201	Instrumental medico y de laboratorio	13924955	0000216379	261	H.C.Z. No. 36	Pachuca de Soto	13010033	130102	200200	537-702	3477	01	01	0001469	PINZAS BLAKESLEY, RECTA, TAMANO NO. 2, LONGITUD 171 MM.	09	09530007	099001	1CH000	2021M12	2	6,431.19	12,862.38
53201	Instrumental medico y de laboratorio	13924956	0000216871	261	H.C.Z. No. 36	Pachuca de Soto	13010033	130102	200200	537-702	4145	00	01	0001479	PINZA ESTANDAR, RECTA, CON 7 X 3 DIENTES, DE 14 A 15 MM	09	09530007	099001	1CH000	2021M12	32	256.88	8,223.36



Anexo I Equipamiento 2021

Clave de Cartera SHCP : 1650CYR0061
No. solicitud de SHCP : 48575

No. de programa o proyecto PREI : 15100001
Cuenta contable PREI : 13350109

OLI No.: 270 / 1566

Nombre del programa o proyecto : Construcción del Hospital General de Zona de 170 camas en el municipio de Pachuca, Hidalgo

Clave COG	Nombre de clave COG	ID de Transac.	ID de Solicitud	CUR	Nombre de la Unidad	PREI Millennium Presupuesto del Destino del Bien			S.A.I.			PREI Descripción	PREI Millennium Control de Compromisos		Montos autorizados						
						Municipio/Estado	Ubicación	UI	Centro de Costo	GPO-GEN	ESP		DIF	VAR	ID de Artículo	URC Ubicación	UI	Centro de Costo	Período de Pago	No. de Bienes	Precio Unitario con IVA
53201	Instrumental médico y de laboratorio	13924957	0000216181	261	H.G.Z. No. 36	Pachuca de Soto	13010033	130102	200200	537-703	3443	01	01	0015076	09	09530007	095001	2021M12	2	7,041.99	14,083.98
53201	Instrumental médico y de laboratorio	13924955	0000216711	261	H.G.Z. No. 36	Pachuca de Soto	13010033	130102	200200	537-703	8644	01	01	0015140	09	09530007	095001	2021M12	2	7,937.88	15,875.76
53201	Instrumental médico y de laboratorio	13924959	0000216562	261	H.G.Z. No. 36	Pachuca de Soto	13010033	130102	200200	537-703	6777	01	01	0001571	09	09530007	095001	2021M12	2	7,937.88	15,875.76
53201	Instrumental médico y de laboratorio	13924960	0000215987	261	H.G.Z. No. 36	Pachuca de Soto	13010033	130102	200200	537-710	0291	02	01	0001571	09	09530007	095001	2021M12	4	2,963.90	11,855.60
53201	Instrumental médico y de laboratorio	13924961	0000215985	261	H.G.Z. No. 36	Pachuca de Soto	13010033	130102	200200	537-814	8695	00	01	0001557	09	09530007	095001	2021M12	2	897.36	1,794.72
53201	Instrumental médico y de laboratorio	13924962	0000215451	261	H.G.Z. No. 36	Pachuca de Soto	13010033	130102	200200	537-306	0097	01	01	0001696	09	09530007	095001	2021M12	2	3,400.00	6,800.00
53201	Instrumental médico y de laboratorio	13924963	0000216019	261	H.G.Z. No. 36	Pachuca de Soto	13010033	130102	200200	537-012	0346	00	01	0001760	09	09530007	095001	2021M12	2	14,045.01	28,090.02
53201	Instrumental médico y de laboratorio	13924964	0000216446	261	H.G.Z. No. 36	Pachuca de Soto	13010033	130102	200200	537-272	0473	00	01	0013463	09	09530007	095001	2021M12	5	1,200.58	6,002.90
53201	Instrumental médico y de laboratorio	13924965	0000215699	261	H.G.Z. No. 36	Pachuca de Soto	13010033	130102	200200	537-272	0481	00	01	0013464	09	09530007	095001	2021M12	5	1,191.52	5,957.60
53201	Instrumental médico y de laboratorio	13924966	0000215917	261	H.G.Z. No. 36	Pachuca de Soto	13010033	130102	200200	537-457	0124	00	01	0014035	09	09530007	095001	2021M12	5	4,061.66	20,308.30
53201	Instrumental médico y de laboratorio	13924967	0000216481	261	H.G.Z. No. 36	Pachuca de Soto	13010033	130102	200200	537-457	0272	00	01	0014038	09	09530007	095001	2021M12	4	2,763.35	11,053.40
53201	Instrumental médico y de laboratorio	13924968	0000215626	261	H.G.Z. No. 36	Pachuca de Soto	13010033	130102	200200	537-702	6223	00	01	0014934	09	09530007	095001	2021M12	3	2,075.57	6,226.71
53201	Instrumental médico y de laboratorio	13924969	0000215245	261	H.G.Z. No. 36	Pachuca de Soto	13010033	130102	200200	537-702	6249	00	01	0014936	09	09530007	095001	2021M12	6	2,351.97	14,111.82
53201	Instrumental médico y de laboratorio	13924970	0000216246	261	H.G.Z. No. 36	Pachuca de Soto	13010033	130102	200200	537-702	6264	00	01	0014936	09	09530007	095001	2021M12	3	1,589.14	4,767.42
53201	Instrumental médico y de laboratorio	13924971	0000216074	261	H.G.Z. No. 36	Pachuca de Soto	13010033	130102	200200	537-301	2003	00	01	0013344	09	09530007	095001	2021M12	1	710,755.20	710,755.20
53201	Instrumental médico y de laboratorio	13924972	0000215701	261	H.G.Z. No. 36	Pachuca de Soto	13010033	130102	200200	537-301	3668	00	01	0003562	09	09530007	095001	2021M12	1	605,520.00	605,520.00
53201	Instrumental médico y de laboratorio	13924973	0000215632	261	H.G.Z. No. 36	Pachuca de Soto	13010033	130102	200200	537-702	5084	00	01	0014820	09	09530007	095001	2021M12	1	8,656.20	8,656.20
53201	Instrumental médico y de laboratorio	13924974	0000216703	261	H.G.Z. No. 36	Pachuca de Soto	13010033	130102	200200	537-703	2544	00	01	0015066	09	09530007	095001	2021M12	1	9,225.85	9,225.85
53201	Instrumental médico y de laboratorio	13924975	0000215537	261	H.G.Z. No. 36	Pachuca de Soto	13010033	130102	200200	537-703	3476	00	01	0015077	09	09530007	095001	2021M12	1	11,908.50	11,908.50
53201	Instrumental médico y de laboratorio	13924976	0000215983	261	H.G.Z. No. 36	Pachuca de Soto	13010033	130102	200200	537-703	6149	00	01	0001563	09	09530007	095001	2021M12	1	9,175.43	9,175.43
53201	Instrumental médico y de laboratorio	13924977	0000215607	261	H.G.Z. No. 36	Pachuca de Soto	13010033	130102	200200	537-703	6628	00	01	0001568	09	09530007	095001	2021M12	1	8,156.68	8,156.68
53201	Instrumental médico y de laboratorio	13924978	0000216330	261	H.G.Z. No. 36	Pachuca de Soto	13010033	130102	200200	537-825	0186	00	01	0018608	09	09530007	095001	2021M12	1	43,646.63	43,646.63



OLI No.: 270 / 1566

15130001
13350109

No. de programa o proyecto PREI:
Cuenta contable PREI:

1650CYR0061
48575

Construcción del Hospital General de Zona de 170 camas en el municipio de Pachuca, Hidalgo

Anexo 1 Equipamiento 2021

Clave de carrera SHCP:
No. solicitud de SHCP :

Nombre del programa o proyecto:

Clave COC	Nombre de clave y de laboratorio	ID de Transac.	ID de Solicitud	CUR	Nombre de la Unidad	PREI Millennium Presupuesto del Destino del Bien				PREI				PREI Millennium Control de Compromisos		Monito autorizado							
						Municipio/Estado	Ubicación	UI	Centro de Costo	GPO-CEN	ESP	DIF	VAR	ID de Artículo	Description	URC	URC Ubicación	UI	Centro de Costo	Pedido de Pptal	No. de bienes	Precio Unitario con IVA	Importe Total con IVA
53201	Instrumental medico y de laboratorio	13924979	0000215277	261	H.C.Z. No. 36	Pachuca de Soto	13010033	130102	200200	537-173	1646	01	01	0012983	CANULA FRAZIER O FERGUSON, RECTA, 1/8" DE DIAMETRO, CON MANDRIL, LONGITUD TOTAL DE 18 A 19 MM.	09	09530007	099001	1CH000	2021M12	3	775.30	2,325.90
53201	Instrumental medico y de laboratorio	13924980	0000216032	261	H.C.Z. No. 36	Pachuca de Soto	13010033	130102	200200	537-181	0679	00	01	0013067	CINCEL COTILE, RECTO, 4 MM DE ANCHO.	09	09530007	099001	1CH000	2021M12	3	924.82	2,774.46
53201	Instrumental medico y de laboratorio	13924981	0000215472	261	H.C.Z. No. 36	Pachuca de Soto	13010033	130102	200200	537-191	1545	00	01	0013082	CINCEL LANBOITE (MINI), RECTO, 7.4 MM DE ANCHO X 8 CM DE LONGITUD.	09	09530007	099001	1CH000	2021M12	3	795.69	2,387.07
53201	Instrumental medico y de laboratorio	13924982	0000216216	261	H.C.Z. No. 36	Pachuca de Soto	13010033	130102	200200	537-191	2287	00	01	0013103	CINCEL COTILE DE 7 MM. DE ANCHO DE HOJA, DE 18 MM. DE LONGITUD.	09	09530007	099001	1CH000	2021M12	3	954.38	2,863.14
53201	Instrumental medico y de laboratorio	13924983	0000215652	261	H.C.Z. No. 36	Pachuca de Soto	13010033	130102	200200	537-209	0034	00	01	0013187	CIZALLA COTILE KAZANJIAN.	09	09530007	099001	1CH000	2021M12	3	4,762.95	14,288.85
53201	Instrumental medico y de laboratorio	13924984	0000215897	261	H.C.Z. No. 36	Pachuca de Soto	13010033	130102	200200	537-327	3035	00	01	0013700	ELEVADOR MCKENZIE DE DOBLE EXTREMO LONGITUD DE 22 MM.	09	09530007	099001	1CH000	2021M12	6	2,875.61	16,041.66
53201	Instrumental medico y de laboratorio	13924985	0000215826	261	H.C.Z. No. 36	Pachuca de Soto	13010033	130102	200200	537-327	2936	00	01	0013690	ELEVADOR JOSEPH-MASING, PUNTA CORTANTE DE 8 MM. DE ANCHO.	09	09530007	099001	1CH000	2021M12	3	1,430.45	4,291.35
53201	Instrumental medico y de laboratorio	13924986	0000216269	261	H.C.Z. No. 36	Pachuca de Soto	13010033	130102	200200	537-355	0259	00	01	0013743	ESCORINA AUFRICHT, CURVA.	09	09530007	099001	1CH000	2021M12	3	2,034.25	6,102.75
53201	Instrumental medico y de laboratorio	13924987	0000215378	261	H.C.Z. No. 36	Pachuca de Soto	13010033	130102	200200	537-355	0309	00	01	0013746	ESCORINA COTILE, RECTA, CON DIENTES CORTANTES EN DIRECCION PODALICA.	09	09530007	099001	1CH000	2021M12	3	2,970.12	8,910.36
53201	Instrumental medico y de laboratorio	13924988	0000215329	261	H.C.Z. No. 36	Pachuca de Soto	13010033	130102	200200	537-355	0739	00	01	0013748	ESCORINA FOMON DE DOBLE EXTREMO, ESTRIAS CRUZADAS GRUESAS, LONGITUD DE 71 A 215 MM.	09	09530007	099001	1CH000	2021M12	3	2,924.99	8,774.97
53201	Instrumental medico y de laboratorio	13924989	0000216632	261	H.C.Z. No. 36	Pachuca de Soto	13010033	130102	200200	537-375	0865	00	01	0013818	RINOSCOPIO OPERATORIO KILLIAN, DE HOJAS LARGAS Y PLANAS, JUEGO CON CINCO TAMAÑOS.	09	09530007	099001	1CH000	2021M12	3	6,102.45	18,307.35
53201	Instrumental medico y de laboratorio	13924990	0000216633	261	H.C.Z. No. 36	Pachuca de Soto	13010033	130102	200200	537-375	0396	01	01	0013844	ESPEJULO RICHARDS, PAVONADO JUEGO DE DIFERENTES DIAMETROS, 6.5, 7, 7.5 Y 8 MM.	09	09530007	099001	1CH000	2021M12	3	1,660.83	4,982.49
53201	Instrumental medico y de laboratorio	13924991	0000216089	261	H.C.Z. No. 36	Pachuca de Soto	13010033	130102	200200	537-440	0854	02	01	0013970	CANCHO JOSEPH, CON 2 GARGIOS ACUCIOS, DE 5 A 6 MM, LONGITUD DE 16 A 185 MM.	09	09530007	099001	1CH000	2021M12	8	559.30	7,674.40
53201	Instrumental medico y de laboratorio	13924993	0000216667	261	H.C.Z. No. 36	Pachuca de Soto	13010033	130102	200200	537-583	0030	00	01	0014152	LIMA MALTA, LONGITUD 18 CM.	09	09530007	099001	1CH000	2021M12	4	2,385.09	9,532.36
53201	Instrumental medico y de laboratorio	13924994	0000216927	261	H.C.Z. No. 36	Pachuca de Soto	13010033	130102	200200	537-673	0160	00	01	0014324	COSTEOTOMO COTILE, CORTE LINEAL, BORDES ROMOS, JUEGO DE SEIS RECTOS DE 2, 4, 6, 1 Y 12 MM Y CURVO DE 6 MM DE ANCHO.	09	09530007	099001	1CH000	2021M12	3	5,645.57	16,336.71
53201	Instrumental medico y de laboratorio	13924995	0000215811	261	H.C.Z. No. 36	Pachuca de Soto	13010033	130102	200200	537-702	0994	00	01	0014489	CINCEL CURVO, 8 MM DE ANCHO POR 241 CM DE LONGITUD.	09	09530007	099001	1CH000	2021M12	3	2,492.69	7,478.07
53201	Instrumental medico y de laboratorio	13924996	0000216595	261	H.C.Z. No. 36	Pachuca de Soto	13010033	130102	200200	537-702	1000	00	01	0014490	PINZA TAKAHASHI, CURVA ARRIBA LONGITUD 11 CM.	09	09530007	099001	1CH000	2021M12	3	10,703.02	32,109.06
53201	Instrumental medico y de laboratorio	13924997	0000216004	261	H.C.Z. No. 36	Pachuca de Soto	13010033	130102	200200	537-702	4210	00	01	0014736	PINZA COLLIES, CON 1 X 2 DIENTES, DE 15 MM. DE LONGITUD.	09	09530007	099001	1CH000	2021M12	3	481.75	1,445.25
53201	Instrumental medico y de laboratorio	13924998	0000216188	261	H.C.Z. No. 36	Pachuca de Soto	13010033	130102	200200	537-702	6199	00	01	0014931	PINZA GRAEFE, RECTA, CON DIENTES, PUNTA DE 5 MM. DE ANCHO, LONGITUD DE 7 MM.	09	09530007	099001	1CH000	2021M12	3	2,958.96	8,786.88
53201	Instrumental medico y de laboratorio	13924999	0000215880	261	H.C.Z. No. 36	Pachuca de Soto	13010033	130102	200200	537-702	6777	00	01	0014989	PINZA WALSHAM UNIVERSAL, COTILE-WALSHAM UNIVERSAL NASAL, PUNTA RECTA, LONGITUD DE 23 MM.	09	09530007	099001	1CH000	2021M12	3	5,378.84	16,136.52

Anexo 1 Equipamiento 2021

Clave de Cartera SHCP: 1650CYR0061
No. solicitud de SHCP: 48575

No. de programa o proyecto PREI: 1530001
Cuenta contable PREI: 13350109

OLI No.: 270 / 1566

Nombre del programa o proyecto: Construcción del Hospital General de Zona de 170 camas en el municipio de Pachuca, Hidalgo

Clave COG	Nombre de clave COG	ID de Transac.	ID de Solicitud	CUR	Nombre de la Unidad	PREI Millenium Presupuesto del Destino del Bien			SAI			ID de Artículo	Descripción	PREI Millenium Control de Compromisos			Monto autorizado con IVA	cifras en pesos Importe Total con IVA					
						Municipio/Estado	Ubicación	Uf	Centro de Costo	GPO de GEN	ESP			DIF	VAR	UPC Ubicación			UI	Centro de Costo	Periodo de Ptal	No. de bienes	
53201	Instrumental médico y de laboratorio	13925000	0000216772	261	H.G.Z. No. 36	Pachuca de Soto	13010033	130102	200200	537-703	9655	01	01	0015228	PINZA ADSOR. CON 1 X 2 DIENTES, LONGITUD DE 15 A 155 MM.	09	09530007	099001	1CH000	2021M12	9	407.58	3,669.22
53201	Instrumental médico y de laboratorio	13925001	0000216423	261	H.G.Z. No. 36	Pachuca de Soto	13010033	130102	200200	537-704	0513	02	01	00015233	PINZA COTILE PARA COLUMELA, LONGITUD DE LA 1 MM.	09	09530007	099001	1CH000	2021M12	3	2,055.29	6,159.67
53201	Instrumental médico y de laboratorio	13925002	0000216550	261	H.G.Z. No. 36	Pachuca de Soto	13010033	130102	200200	537-704	1040	01	01	00015238	PINZA WATSON WILLIAMS, DIAMETRO OVAL DE 3.5 MM, LONGITUD TOTAL 25 MM.	09	09530007	099001	1CH000	2021M12	3	8,347.72	25,043.16
53201	Instrumental médico y de laboratorio	13925003	0000216317	261	H.G.Z. No. 36	Pachuca de Soto	13010033	130102	200200	537-765	0218	01	01	00015410	RETRACTOR NEWERT, CON GUIA DOBLE EXTREMO, LONGITUD TOTAL 173 MM.	09	09530007	099001	1CH000	2021M12	3	1,942.62	5,527.86
53201	Instrumental médico y de laboratorio	13925004	0000215777	261	H.G.Z. No. 36	Pachuca de Soto	13010033	130102	200200	537-814	3359	01	01	00015478	SEPARADOR COTILE DE 4 GARFIOS ROMOS, LONGITUD DE 14 A 15 MM.	09	09530007	099001	1CH000	2021M12	7	1,727.02	12,069.14
53201	Instrumental médico y de laboratorio	13925005	0000216160	261	H.G.Z. No. 36	Pachuca de Soto	13010033	130102	200200	537-814	8588	00	01	00015446	SEPARADOR DESMARRES VALVA DE 8 MM, LONGITUD DE 11 A 14 MM.	09	09530007	099001	1CH000	2021M12	7	477.03	3,339.21
53201	Instrumental médico y de laboratorio	13925006	0000216527	261	H.G.Z. No. 36	Pachuca de Soto	13010033	130102	200200	537-835	9036	01	01	00015822	SIERRA JOSEPH EN FORMA DE BAYONETA, DIENTES CRUZADOS, LONGITUD 185 MM.	09	09530007	099001	1CH000	2021M12	3	2,126.32	6,378.96
53201	Instrumental médico y de laboratorio	13925007	0000216336	261	H.G.Z. No. 36	Pachuca de Soto	13010033	130102	200200	537-836	9077	00	01	00015826	SIERRA JOSEPH, NASAL, ANGLADA, JUEGO DE DOS, UNA DERECHA Y UNA IZQUIERDA.	09	09530007	099001	1CH000	2021M12	6	4,109.64	24,657.84
53201	Instrumental médico y de laboratorio	13925008	0000216173	261	H.G.Z. No. 36	Pachuca de Soto	13010033	130102	200200	537-857	0732	01	01	00016023	TIERRA FOMMON, ACODADA, PUNTA ROMAS, LONGITUD DE 130 A 145 MM.	09	09530007	099001	1CH000	2021M12	3	1,735.34	5,206.02
53201	Instrumental médico y de laboratorio	13925009	0000215672	261	H.G.Z. No. 36	Pachuca de Soto	13010033	130102	200200	537-857	0849	01	01	00016039	TIERRA COTILE, ACODADA, LONGITUD DE 135 A 165 MM.	09	09530007	099001	1CH000	2021M12	3	1,606.42	4,819.26
53201	Instrumental médico y de laboratorio	13925010	0000215433	261	H.G.Z. No. 36	Pachuca de Soto	13010033	130102	200200	537-857	1763	00	01	00016116	TIERRA FOMMON, ANGLADA, PUNTA ROMAS, LONGITUD DE 130 A 145 MM.	09	09530007	099001	1CH000	2021M12	3	1,704.71	5,114.13
53201	Instrumental médico y de laboratorio	13925011	0000216627	261	H.G.Z. No. 36	Pachuca de Soto	13010033	130102	200200	537-301	3746	00	01	00013568	DILATADOR RITTER TAMAÑO 1.	09	09530007	099001	1CH000	2021M12	1	975.88	975.88
53201	Instrumental médico y de laboratorio	13925012	0000216628	261	H.G.Z. No. 36	Pachuca de Soto	13010033	130102	200200	537-301	3761	00	01	00013570	DILATADOR RITTER TAMAÑO 3.	09	09530007	099001	1CH000	2021M12	1	975.88	975.88
53201	Instrumental médico y de laboratorio	13925013	0000216496	261	H.G.Z. No. 36	Pachuca de Soto	13010033	130102	200200	537-702	0620	00	01	00014473	PINZA MIDDLETON JANSEN, LONGITUD 19.7 CM.	09	09530007	099001	1CH000	2021M12	1	19,284.70	18,284.70
53201	Instrumental médico y de laboratorio	13925014	0000216437	261	H.G.Z. No. 36	Pachuca de Soto	13010033	130102	200200	537-702	0838	00	01	00014474	PINZA JANSEN O STRUYCKEN, LONGITUD 19.7 CM.	09	09530007	099001	1CH000	2021M12	2	8,515.04	17,030.08
53201	Instrumental médico y de laboratorio	13925015	0000215254	261	H.G.Z. No. 36	Pachuca de Soto	13010033	130102	200200	537-702	3758	00	01	00014690	PINZA CITELLI NO. 3.	09	09530007	099001	1CH000	2021M12	1	15,035.60	15,035.60
53201	Instrumental médico y de laboratorio	13925016	0000216615	261	H.G.Z. No. 36	Pachuca de Soto	13010033	130102	200200	537-702	6801	00	01	00014992	PINZA HAJEK O HAJEK-KOPFLER, DE 3.5 X 3.5 MM HACIA ABAJO.	09	09530007	099001	1CH000	2021M12	1	11,734.60	11,734.60
53201	Instrumental médico y de laboratorio	13925017	0000215861	261	H.G.Z. No. 36	Pachuca de Soto	13010033	130102	200200	537-702	6819	00	01	00014993	PINZA HAJEK O HAJEK-KOPFLER, DE 3.5 X 3.5 MM HACIA ARRIBA.	09	09530007	099001	1CH000	2021M12	1	14,334.16	14,334.16
53201	Instrumental médico y de laboratorio	13925018	0000216551	261	H.G.Z. No. 36	Pachuca de Soto	13010033	130102	200200	537-704	1172	01	01	00015235	PINZA BIFOLAR PARA CANULACION, RECTA, DE 163 CLA.	09	09530007	099001	1CH000	2021M12	1	6,518.41	6,518.41
53201	Instrumental médico y de laboratorio	13925019	0000216640	261	H.G.Z. No. 36	Pachuca de Soto	13010033	130102	200200	537-173	0317	01	01	00015242	ANGULADA DE 3 A 5 GRADOS, 7 FR DE DIAMETRO, CON MANDRIL, LONGITUD TOTAL DE 18 A 19 MM.	09	09530007	099001	1CH000	2021M12	17	480.54	6,159.18
53201	Instrumental médico y de laboratorio	13925020	0000216515	261	H.G.Z. No. 36	Pachuca de Soto	13010033	130102	200200	537-814	8497	01	01	00015338	SEPARADOR JACKSON, UN EXTREMO EN FORMA DE GANCHO AGUDO, OTRO EXTREMO EN FORMA DE VALVA, LONGITUD TOTAL 15 MM.	09	09530007	099001	1CH000	2021M12	2	638.11	1,276.22
53201	Instrumental médico y de laboratorio	13925021	0000216628	261	H.G.Z. No. 36	Pachuca de Soto	13010033	130102	200200	537-173	1216	00	01	00015971	CANULA FRAZIER, ANGLADA, 9 FR DE CALIBRE (5 MM).	09	09530007	099001	1CH000	2021M12	5	1,295.15	6,475.75
53201	Instrumental médico y de laboratorio	13925022	0000216014	261	H.G.Z. No. 36	Pachuca de Soto	13010033	130102	200200	537-263	0961	01	01	00013509	CLICHARILLAS BUCK, CURVA, JUEGO DE DIFERENTES DIAMETROS, DEL NO. (1.5 MM) DEL	09	09530007	099001	1CH000	2021M12	1	752.82	752.82

Anexo 1 Equipamiento 2021

Clave de Cartera SHCP : 1650CYR0061
No. solicitud de SHCP : 48575

No. de programa o proyecto PREI : 15350001
Cuenta contable PREI : 13350109

OLI No.: 270 / 1566

Nombre del programa o proyecto: Construcción del Hospital General de Zona de 170 camas en el municipio de Pachuca, Hidalgo

Clave COC	Nombre de clave COC	ID de Transac.	ID de Solicitud	CUR	Nombre de la Unidad	PREI Millennium/Presupuesto de Destino del Bien		SAI		PREI		PREI Millennium		Monto autorizado							
						Ubicación	Centro de Costo	GPO-GEN	ESP	DIF	VAR	ID de Artículo	Descripción	URC	URC Ubicación	UI	Centro de Costo	Periodo de Pago	No. de bienes	Precio Unitario con IVA	Importe Total con IVA
53201	Instrumental médico y de laboratorio	13925023	0000216033	26j	H.C.Z. No. 35	13010033	2002000	537-703	1365	00	01	00103344	CUCHARILLA BUCK, RECTA, BORDE ROMO, DEL NO. 2.	09	09530007	099001	1CH000	2021M12	1	-403.43	-403.43
53201	Instrumental médico y de laboratorio	13925024	0000216438	26j	H.C.Z. No. 36	13010033	2002000	537-703	1373	00	01	00103345	CUCHARILLA BUCK, RECTA, BORDE ROMO, DEL NOL.	09	09530007	099001	1CH000	2021M12	1	403.43	403.43
53201	Instrumental médico y de laboratorio	13925025	0000215815	26j	H.C.Z. No. 36	13010033	2002000	537-702	3964	00	01	00014711	PINZA HARTMANN, AURICULAR, BOCA EN FORMA DE CUCHARILLA OVAL, LONGITUD DE VASTAGO DE 9 A 85 MM.	09	09530007	099001	1CH000	2021M12	1	3,888.71	3,888.71
53201	Instrumental médico y de laboratorio	13925026	0000215665	26j	H.C.Z. No. 36	13010033	2002000	537-703	2254	01	01	00103030	CANULA FRAZIER, CON GRADUACION EN CM., CALIBRE 9 FR.	09	09530007	099001	1CH000	2021M12	1	588.57	588.57
53201	Instrumental médico y de laboratorio	13925027	0000215276	26j	H.C.Z. No. 36	13010033	2002000	537-089	0104	01	01	00103836	ASA ESTRIADA, PARA CRISTALINO.	09	09530007	099001	1CH000	2021M12	2	2,376.00	4,752.00
53201	Instrumental médico y de laboratorio	13925028	0000216580	26j	H.C.Z. No. 36	13010033	2002000	537-109	0084	00	01	00102886	BLEFAROSTATO LANCASTER TAMAÑO MEDIANO.	09	09530007	099001	1CH000	2021M12	8	2,645.68	21,165.44
53201	Instrumental médico y de laboratorio	13925029	0000216214	26j	H.C.Z. No. 36	13010033	2002000	537-713	2396	01	01	00103034	CANULA PARA INYECCION DE AIRE, CAL. 27 GAUGE.	09	09530007	099001	1CH000	2021M12	5	418.76	2,093.80
53201	Instrumental médico y de laboratorio	13925030	0000215457	26j	H.C.Z. No. 36	13010033	2002000	537-218	0058	00	01	00103205	COMPAS CASTROVIEJO.	09	09530007	099001	1CH000	2021M12	6	12,882.01	77,292.06
53201	Instrumental médico y de laboratorio	13925031	0000215335	26j	H.C.Z. No. 36	13010033	2002000	537-449	0363	00	01	00103962	GANCHO JAMESON, 13.3 CM DE LONGITUD.	09	09530007	099001	1CH000	2021M12	18	1,035.74	18,643.32
53201	Instrumental médico y de laboratorio	13925032	0000216253	26j	H.C.Z. No. 36	13010033	2002000	537-440	1155	00	01	00103966	GANCHO GRAFE O VON GRAFE DE 13 A 14 MM DE LONGITUD, TAMAÑO MEDIANO O DEL NO. 2.	09	09530007	099001	1CH000	2021M12	13	1,050.88	13,661.44
53201	Instrumental médico y de laboratorio	13925033	0000216295	26j	H.C.Z. No. 36	13010033	2002000	537-702	0036	00	01	00143359	PINZA BISHOP HARMON, RECTA, FINA, SIN DIENTES, LONGITUD 8.5 CM.	09	09530007	099001	1CH000	2021M12	11	1,587.32	17,462.72
53201	Instrumental médico y de laboratorio	13925034	0000216474	26j	H.C.Z. No. 36	13010033	2002000	537-702	0457	00	01	0014438	PINZA MC PHERSON, ANGULADA, CON DIENTES Y PLATAFORMA.	09	09530007	099001	1CH000	2021M12	5	3,968.61	19,843.05
53201	Instrumental médico y de laboratorio	13925035	0000216249	26j	H.C.Z. No. 36	13010033	2002000	537-702	6678	00	01	0014579	PINZA STEVENS, CURVA, CON DIENTES, LONGITUD DE 1 A 11 MM.	09	09530007	099001	1CH000	2021M12	2	1,357.52	2,715.04
53201	Instrumental médico y de laboratorio	13925036	0000215687	26j	H.C.Z. No. 36	13010033	2002000	537-702	6686	00	01	0014980	PINZA STEVENS, CURVA, ESTRIADA, LONGITUD DE 1 A 11 MM.	09	09530007	099001	1CH000	2021M12	5	776.48	3,882.40
53201	Instrumental médico y de laboratorio	13925037	0000215312	26j	H.C.Z. No. 36	13010033	2002000	537-703	6694	00	01	0014981	PINZA STEVENS, RECTA, CON DIENTES, LONGITUD DE 1 A 11 MM.	09	09530007	099001	1CH000	2021M12	2	2,373.38	4,746.76
53201	Instrumental médico y de laboratorio	13925038	0000216439	26j	H.C.Z. No. 36	13010033	2002000	537-702	670	00	01	0014983	PINZA TIPO JOYERO, CURVA, PUNTAS AGUDAS, DE 11 A 12 MM, DE LONGITUD.	09	09530007	099001	1CH000	2021M12	4	285.91	1,175.64
53201	Instrumental médico y de laboratorio	13925039	0000216460	26j	H.C.Z. No. 36	13010033	2002000	537-702	670	00	01	0015032	PINZA BARRAQUER, PUNTAS ANGULADAS Y ROMAS, LONGITUD DE 13 A 15 MM.	09	09530007	099001	1CH000	2021M12	2	3,723.83	7,447.66
53201	Instrumental médico y de laboratorio	13925040	0000215421	26j	H.C.Z. No. 36	13010033	2002000	537-703	9226	01	01	0015029	PINZA CASTROVIEJO, PARA SUTURA, RECTA, CON DIENTES DE 3 MM, DE ANGULO, LONGITUD 1 MM.	09	09530007	099001	1CH000	2021M12	2	5,592.64	11,185.28
53201	Instrumental médico y de laboratorio	13925041	0000215956	26j	H.C.Z. No. 36	13010033	2002000	537-716	1129	01	01	0015351	PORTAAGUJAS CASTROVIEJO, SIN PORTA AGUJAS CASTROVIEJO, SIN RETEN. RECTO, CON INSERTOS DE CARBURO DE TUNGSTENO, LONGITUD 13 A 14 MM.	09	09530007	099001	1CH000	2021M12	7	4,232.71	29,628.97
53201	Instrumental médico y de laboratorio	13925042	0000216315	26j	H.C.Z. No. 36	13010033	2002000	537-716	1210	00	01	0015360	SEPARADOR DESMARRES, VALVA DE 13 A 14 MM, LONGITUD DE 13 A 14 MM.	09	09530007	099001	1CH000	2021M12	2	6,685.89	13,371.78
53201	Instrumental médico y de laboratorio	13925044	0000215579	26j	H.C.Z. No. 36	13010033	2002000	537-814	7234	01	01	0015502	SEPARADOR DESMARRES, VALVA DE 13 A 14 MM, LONGITUD DE 13 A 14 MM.	09	09530007	099001	1CH000	2021M12	8	538.34	4,306.72

Anexo 1 Equipamiento 2021

Clave de Cartera SHCP : 1650CYR0061
No. solicitud de SHCP : 48575

No. de programa o proyecto PREI: 1530001
Cuenta contable PREI: 13350109

Nombre del programa o proyecto: Construcción del Hospital General de Zona de 170 camas en el municipio de Pachuca, Hidalgo

1530001
13350109

OLI No.: 270 / 1566



Clave COG	Nombre de clave COG	ID de Transac.	ID de Solicitud	CUR	Nombre de la Unidad	PREI Millenium Presupuesto del Destino del Bien			SAI			PREI			PREI Millenium Control de Compromisos			cifras en pesos					
						Municipio (Estado)	Ubicación	UI	Centro de Costo	CFO-GEN	ESP	DIF	VAR	ID de Artículo	Descripción	URC	URC Ubicación	UI	Centro de Costo	Periodo de Pago	No. de bienes	Precio Unitario con IVA	Importe Total con IVA
53201	Instrumental médico y de laboratorio	13925045	0000215796	261	H.G.Z. No. 36	Pachuca de Soto	13010033	130102	200200	537-857	0369	00	01	00016021	TUBERA STEVENS, CURVA, LARGA Y ROMA, LONGITUD 10.5 CM.	09	09530007	099001	TCH000	2021M12	2	771.48	1,512.96
53201	Instrumental médico y de laboratorio	13925046	0000215436	261	H.G.Z. No. 36	Pachuca de Soto	13010033	130102	200200	537-857	2068	00	01	00016146	TUBERA VANNAS O VANNAS-TUBINGEN, CURVA, PUNTAS AGUDAS, LONGITUD DE 76 A 85 MM.	09	09530007	099001	TCH000	2021M12	6	5,870.80	33,424.80
53201	Instrumental médico y de laboratorio	13925047	0000216363	261	H.G.Z. No. 36	Pachuca de Soto	13010033	130102	200200	537-857	0161	02	01	00160604	TUBERA STEVENS, RECTA, PUNTAS AGUDAS, LONGITUD DE 120 MM.	09	09530007	099001	TCH000	2021M12	7	764.89	5,284.23
53201	Instrumental médico y de laboratorio	13925048	0000215934	261	H.G.Z. No. 36	Pachuca de Soto	13010033	130102	200200	537-857	2233	00	01	00016163	TUBERA VANNAS, RECTA, LONGITUD 80 A 90 MM.	09	09530007	099001	TCH000	2021M12	2	4,836.80	9,673.60
53201	Instrumental médico y de laboratorio	13925049	0000216254	261	H.G.Z. No. 36	Pachuca de Soto	13010033	130102	200200	537-440	1379	00	01	0014007	GANCHOS GRAEFE O VON GRAEFE, PARA ESTRABISMO, TAMAÑO GRANDE.	09	09530007	099001	TCH000	2021M12	4	636.44	2,545.76
53201	Instrumental médico y de laboratorio	13925050	0000216373	261	H.G.Z. No. 36	Pachuca de Soto	13010033	130102	200200	537-857	1078	01	01	0016057	TUBERA CASTROVIEJO, CURVA PUNTAS ROMAS, LONGITUD DE 90 A 100 MM.	09	09530007	099001	TCH000	2021M12	4	5,016.33	20,064.32
53201	Instrumental médico y de laboratorio	13925051	0000215621	261	H.G.Z. No. 36	Pachuca de Soto	13010033	130102	200200	537-857	1847	00	01	0016124	TUBERA PARA SUTURA, ANGULADA, CON PUNTAS PLANAS Y ABOTONADAS, DE 105 A 115 MM. DE LONGITUD.	09	09530007	099001	TCH000	2021M12	13	885.70	11,514.10
53201	Instrumental médico y de laboratorio	13925052	0000215463	261	H.G.Z. No. 36	Pachuca de Soto	13010033	130102	200200	537-089	0336	00	01	0012829	ASA LISA PARA CRISTALINO.	09	09530007	099001	TCH000	2021M12	3	1,188.07	3,564.21
53201	Instrumental médico y de laboratorio	13925053	0000216021	261	H.G.Z. No. 36	Pachuca de Soto	13010033	130102	200200	537-105	0013	00	01	0012850	BISTURI PUNTA DE DIAMANTE, CON MANICO PROTECTOR.	09	09530007	099001	TCH000	2021M12	3	61,999.89	183,599.67
53201	Instrumental médico y de laboratorio	13925054	0000215648	261	H.G.Z. No. 36	Pachuca de Soto	13010033	130102	200200	537-105	0094	00	01	0012852	BISTURI BARBAN.	09	09530007	099001	TCH000	2021M12	3	1,328.77	3,986.31
53201	Instrumental médico y de laboratorio	13925055	0000216023	261	H.G.Z. No. 36	Pachuca de Soto	13010033	130102	200200	537-109	0043	00	01	0012883	BLEFAROSTATO BARRAJUER, DE ALAMBRE, TAMAÑO INFANTIL.	09	09530007	099001	TCH000	2021M12	6	794.57	4,767.42
53201	Instrumental médico y de laboratorio	13925056	0000215841	261	H.G.Z. No. 36	Pachuca de Soto	13010033	130102	200200	537-173	0770	00	01	0012954	CANULA SIMCOE, CURVA, DE DOBLE VA, CON TUBO DE SILASTIC Y CONEXION DIRECTA A JERINGA.	09	09530007	099001	TCH000	2021M12	3	4,191.61	12,574.03
53201	Instrumental médico y de laboratorio	13925057	0000216027	261	H.G.Z. No. 36	Pachuca de Soto	13010033	130102	200200	537-173	1125	00	01	0012971	CANULA SCHEIE, PUNTA ROMA, PARA IRRIGACION.	09	09530007	099001	TCH000	2021M12	3	556.21	1,668.63
53201	Instrumental médico y de laboratorio	13925058	0000216583	261	H.G.Z. No. 36	Pachuca de Soto	13010033	130102	200200	537-173	1851	01	01	0012994	CANULA DE IRRIGACION ANIS, CON RETRACTOR DE IRIS CALIBRE 26, LONGITUD 5 X 7 MM., CON 2 ORIFICIOS.	09	09530007	099001	TCH000	2021M12	3	2,647.08	7,941.24
53201	Instrumental médico y de laboratorio	13925059	0000215470	261	H.G.Z. No. 36	Pachuca de Soto	13010033	130102	200200	537-173	2578	00	01	0013052	CANULA HC INTYRE PARA CAMARA ANTERIOR, RECTA, PUNTA ROMA Y REDONDA, ANGULADA, DE 26 GAUGE, LONGITUD 17 MM.	09	09530007	099001	TCH000	2021M12	3	849.48	2,545.44
53201	Instrumental médico y de laboratorio	13925060	0000215330	261	H.G.Z. No. 36	Pachuca de Soto	13010033	130102	200200	537-370	0334	00	01	0013192	ESPATULA IRIS ELSCHNIG.	09	09530007	099001	TCH000	2021M12	3	1,821.47	5,464.41
53201	Instrumental médico y de laboratorio	13925061	0000216435	261	H.G.Z. No. 36	Pachuca de Soto	13010033	130102	200200	537-370	0680	01	01	0013900	ESPATULA CASTROVIEJO, PARA CICLODIALISIS, HOJA PLANA DE 1 MM. X 14 MM.	09	09530007	099001	TCH000	2021M12	3	1,192.41	3,577.23
53201	Instrumental médico y de laboratorio	13925062	0000215270	261	H.G.Z. No. 36	Pachuca de Soto	13010033	130102	200200	537-370	0930	00	01	0013604	ESPATULA CASTROVIEJO, PARA CICLODIALISIS, HOJA PLANA DE 1 MM. X 14 MM.	09	09530007	099001	TCH000	2021M12	3	1,192.41	3,577.23
53201	Instrumental médico y de laboratorio	13925063	0000215379	261	H.G.Z. No. 36	Pachuca de Soto	13010033	130102	200200	537-440	1146	00	01	0013985	GANCHOS DE SINSKEY, ANGULADO DE 2 MM DE DIAMETRO, LONGITUD DE 11 A 12 MM.	09	09530007	099001	TCH000	2021M12	3	1,906.52	5,719.54
53201	Instrumental médico y de laboratorio	13925064	0000216119	261	H.G.Z. No. 36	Pachuca de Soto	13010033	130102	200200	537-703	0028	00	01	0014398	PINZA BARRAJUER KATZIN, TIPO COLIBRI, CUATRO DIENTES, LONGITUD 7 CM.	09	09530007	099001	TCH000	2021M12	3	5,291.92	15,876.76
53201	Instrumental médico y de laboratorio	13925065	0000216170	261	H.G.Z. No. 36	Pachuca de Soto	13010033	130102	200200	537-703	0093	00	01	0014405	PINZA DRESSING, RECTA, SIN DIENTES, LONGITUD 12 CM.	09	09530007	099001	TCH000	2021M12	5	265.82	1,329.10



Anexo 1 Equipamiento 2021

Clave de Cartera SHCP : 1650CYR0061
No. solicitud de SHCP : 48575

No. de programa o proyecto PREI : 15130001
Cuenta contable PREI : 13350109

OLI No.: 270 / 1566

Nombre del programa o proyecto : Construcción del Hospital General de Zona de 170 camas en el municipio de Pachuca, Hidalgo

Clave COG	Nombre de clave COG	ID de Transac.	ID de Solicitud	CUR	Nombre de la Unidad	PREI Millenium Presupuesto del Destino del Bien			SAI			PREI			PREI Millenium Control de Compromisos			Monito autorizado					
						Ubicación	UI	Centro de Costo	CPO. de GEN	ESP	DIF	YAR	ID de Articulo	Description	URC	URC Ubicación	UI	Centro de Costo	Periodo de Ptal	No. de bienes	Precio Unitario con IVA	Importe Total con IVA	
53201	Instrumental medico y de laboratorio	13925066	0000215351	261	H.C.Z. No. 36	Pachuca de Soto	13010033	130102	200200	537-702	0465	00	01	0014439	PINZA MC PHERSON, ANCLADA, SIN DIENTES, CON PLATAFORMA, DIENTES Y PLATAFORMA.	09	09530007	099001	1CH000	2021M12	3	3,159.52	9,478.56
53201	Instrumental medico y de laboratorio	13925067	0000215352	261	H.C.Z. No. 36	Pachuca de Soto	13010033	130102	200200	537-702	0473	00	01	0014440	PINZA PIERCE O DERMOT PIERCE, TIPO COLIBRI, CURVA, CON DIENTES DE 3 MM DE ANCHO.	09	09530007	099001	1CH000	2021M12	6	4,176.00	25,056.00
53201	Instrumental medico y de laboratorio	13925068	0000215627	261	H.C.Z. No. 36	Pachuca de Soto	13010033	130102	200200	537-702	0945	00	01	0014485	PINZA CASTROVIEJO, PARA SUTURA RECTA, CON DIENTES DE 12.0 UJ. MM, DE ANCHO. LONGITUD PORTAAGUJAS CASTROVIEJO, RECTO, CON RETEN, LONGITUD DE 13.1 A 14. MM.	09	09530007	099001	1CH000	2021M12	3	6,681.60	20,044.80
53201	Instrumental medico y de laboratorio	13925069	0000216236	261	H.C.Z. No. 36	Pachuca de Soto	13010033	130102	200200	537-702	1454	01	01	0015038	PINZA CASTROVIEJO, PARA SUTURA RECTA, CON DIENTES DE 12.0 UJ. MM, DE ANCHO. LONGITUD PORTAAGUJAS CASTROVIEJO, RECTO, CON RETEN, LONGITUD DE 13.1 A 14. MM.	09	09530007	099001	1CH000	2021M12	3	6,014.34	19,842.02
53201	Instrumental medico y de laboratorio	13925070	0000216566	261	H.C.Z. No. 36	Pachuca de Soto	13010033	130102	200200	537-716	1145	01	01	0015323	MICROPORTAGUJAS BARRAQUER, CURVO, SIN RETEN, CON INSERTOS DE CARBURO DE TUNGSTENO, LONGITUD DE 13.1 A 14. MM.	09	09530007	099001	1CH000	2021M12	3	5,047.76	15,143.28
53201	Instrumental medico y de laboratorio	13925071	0000215370	261	H.C.Z. No. 36	Pachuca de Soto	13010033	130102	200200	537-716	1202	00	01	0015359	CURVO, SIN RETEN, CON INSERTOS DE CARBURO DE TUNGSTENO, LONGITUD DE 13.1 A 14. MM.	09	09530007	099001	1CH000	2021M12	3	6,349.86	19,049.58
53201	Instrumental medico y de laboratorio	13925072	0000216219	261	H.C.Z. No. 36	Pachuca de Soto	13010033	130102	200200	537-763	0016	00	01	0015391	QUISITONGO VON GRAEFE O GRAEFE, RECTO.	09	09530007	099001	1CH000	2021M12	3	1,252.80	3,758.40
53201	Instrumental medico y de laboratorio	13925074	0000215425	261	H.C.Z. No. 36	Pachuca de Soto	13010033	130102	200200	537-800	0086	01	01	0015420	PUNCH KELLY DECENMET, ESCLERAL CON DIAMETRO DE 75 MM.	09	09530007	099001	1CH000	2021M12	3	15,296.76	45,890.28
53201	Instrumental medico y de laboratorio	13925075	0000215910	261	H.C.Z. No. 36	Pachuca de Soto	13010033	130102	200200	537-857	0294	00	01	0016016	TIJERA TROUTMAN CASTROVIEJO, CURVA A LA DERECHA, ROMA, LONGITUD 10 CM.	09	09530007	099001	1CH000	2021M12	3	6,349.86	19,049.58
53201	Instrumental medico y de laboratorio	13925076	0000216371	261	H.C.Z. No. 36	Pachuca de Soto	13010033	130102	200200	537-857	0302	00	01	0016017	TIJERA TROUTMAN CASTROVIEJO, CURVA A LA IZQUIERDA, ROMA, LONGITUD 10 CM.	09	09530007	099001	1CH000	2021M12	3	6,349.86	19,049.58
53201	Instrumental medico y de laboratorio	13925077	0000215622	261	H.C.Z. No. 36	Pachuca de Soto	13010033	130102	200200	537-857	1953	00	01	0016135	TIJERA BARRAQUER DE 54 MM, A 57 MM, DE LONGITUD.	09	09530007	099001	1CH000	2021M12	3	4,850.09	14,550.27
53201	Instrumental medico y de laboratorio	13925078	0000215469	261	H.C.Z. No. 36	Pachuca de Soto	13010033	130102	200200	537-173	2420	00	01	0013037	SONDA BOWMAN (ESTILETE) DEL NO. 00/0 O 07/0.8 MM, DIAM. PUNTAS.	09	09530007	099001	1CH000	2021M12	3	464.50	1,393.50
53201	Instrumental medico y de laboratorio	13925079	0000216029	261	H.C.Z. No. 36	Pachuca de Soto	13010033	130102	200200	537-173	2446	00	01	0013038	SONDA BOWMAN (ESTILETE) DEL NO. 1/2 O 0.9/1.1 MM, DIAM. PUNTAS.	09	09530007	099001	1CH000	2021M12	3	464.50	1,393.50
53201	Instrumental medico y de laboratorio	13925080	0000215843	261	H.C.Z. No. 36	Pachuca de Soto	13010033	130102	200200	537-173	2461	00	01	0013041	SONDA BOWMAN (ESTILETE) DEL NO. 3/4 O 1.3/1.4 MM, DIAM.	09	09530007	099001	1CH000	2021M12	3	519.92	1,559.76
53201	Instrumental medico y de laboratorio	13925081	0000216264	261	H.C.Z. No. 36	Pachuca de Soto	13010033	130102	200200	537-301	0304	00	01	0013523	DILATADOR CASTROVIEJO, CON DOBLE PUNTA.	09	09530007	099001	1CH000	2021M12	3	505.48	1,516.44
53201	Instrumental medico y de laboratorio	13925082	0000215637	261	H.C.Z. No. 36	Pachuca de Soto	13010033	130102	200200	537-702	6108	00	01	0014921	PINZA FOERSTER, PARA IRIS, RECTA, ESTRADA, LONGITUD DE 85 A 95 MM.	09	09530007	099001	1CH000	2021M12	3	2,042.48	6,127.44
53201	Instrumental medico y de laboratorio	13925083	0000216120	261	H.C.Z. No. 36	Pachuca de Soto	13010033	130102	200200	537-702	0861	00	01	0014477	PINZA LESTER, CON DIENTES, PARA DESMARRAR DESMARRAR VALVA DE 12 MM, LONGITUD DE 13.1 A 14 MM.	09	09530007	099001	1CH000	2021M12	3	1,853.62	5,560.86
53201	Instrumental medico y de laboratorio	13925084	0000215848	261	H.C.Z. No. 36	Pachuca de Soto	13010033	130102	200200	537-814	1728	01	01	0015500	SEPARADOR DESMARRAR VALVA DE 12 MM, LONGITUD DE 13.1 A 14 MM.	09	09530007	099001	1CH000	2021M12	14	537.98	7,531.72
53201	Instrumental medico y de laboratorio	13925085	0000216516	261	H.C.Z. No. 36	Pachuca de Soto	13010033	130102	200200	537-814	1856	00	01	0015547	SEPARADOR DESMARRAR VALVA DE 12 MM, LONGITUD DE 13.1 A 14 MM.	09	09530007	099001	1CH000	2021M12	10	478.74	4,787.40
53201	Instrumental medico y de laboratorio	13925086	0000215656	261	H.C.Z. No. 36	Pachuca de Soto	13010033	130102	200200	537-440	1387	00	01	0014008	CANCHO GRAEFE O VON GRAEFE, PEQUEÑO.	09	09530007	099001	1CH000	2021M12	2	1,053.72	2,107.44
53201	Instrumental medico y de laboratorio	13925087	0000215915	261	H.C.Z. No. 36	Pachuca de Soto	13010033	130102	200200	537-702	0689	00	01	0014459	PINZA DE CONJUNTIVA, CURVA, SIN DIENTES.	09	09530007	099001	1CH000	2021M12	5	278.40	1,392.00



Anexo 1 Equipamiento 2021

Clave de Cartera SHCP : 1650CYR0061
No. solicitud de SHCP : 48575

No. de programa o proyecto PREI : 15130001
Cuenta contable PREI : 13350109

Nombre del programa o proyecto :

Construcción del Hospital General de Zona de 170 camas en el municipio de Pachuca, Hidalgo

OLI No.: 270 / 1566

Clave COG	Nombre de clave COG	ID de Transac.	ID de Solicitud	CUR	Nombre de la Unidad	PREI Millenium Presupuesto del Destino del Bien			SAI			PREI		PREI Millenium Control de Compromisos		cifras en pesos							
						Municipio	Estado	Ubicación	UI	Centro de Costo	GPO-GEN	ESP	DIF	VAR	ID de Artículo	Descripción	URC Ubicación	UI	Centro de Costo	Periodo de Prtal	No. de bienes	Precio Unitario con IVA	Importe Total con IVA
53201	Instrumental médico y de laboratorio	13925098	0000216381	261	H.G.Z. No. 36	Pachuca de Soto	Pachuca de Soto	13010033	130102	200200	537-702	3857	00	01	0014700	PINZA DESMARRÉS, CHICA, LONGITUD DE 9 MM.	09530007	095001	1CH000	2021M12	5	3,048.70	15,341.50
53201	Instrumental médico y de laboratorio	13925099	0000215685	261	H.G.Z. No. 36	Pachuca de Soto	Pachuca de Soto	13010033	130102	200200	537-702	6652	00	01	0014977	PINZA SKELLEN PARA ENTROPIÓN, DEBECHA LONGITUD DE 1 MM.	09530007	095001	1CH000	2021M12	2	3,375.60	6,751.20
53201	Instrumental médico y de laboratorio	13925090	0000215686	261	H.G.Z. No. 36	Pachuca de Soto	Pachuca de Soto	13010033	130102	200200	537-702	6650	00	01	0014978	PINZA SKELLEN PARA ENTROPIÓN, FONJERDA LONGITUD DE 1 MM.	09530007	095001	1CH000	2021M12	2	3,375.60	6,751.20
53201	Instrumental médico y de laboratorio	13925091	0000216339	261	H.G.Z. No. 36	Pachuca de Soto	Pachuca de Soto	13010033	130102	200200	537-703	0886	00	01	0015051	PINZA ERHARDT PARA PARFADO LONGITUD 9 MM.	09530007	095001	1CH000	2021M12	5	2,397.13	11,985.65
53201	Instrumental médico y de laboratorio	13925092	0000215422	261	H.G.Z. No. 36	Pachuca de Soto	Pachuca de Soto	13010033	130102	200200	537-704	0232	01	01	0015230	PINZA BERKE, QUIDADA CORTA, LONGITUD DE 1 MM.	09530007	095001	1CH000	2021M12	2	3,560.69	7,121.38
53201	Instrumental médico y de laboratorio	13925093	0000215730	261	H.G.Z. No. 36	Pachuca de Soto	Pachuca de Soto	13010033	130102	200200	537-731	0072	00	01	0015282	PROTECTOR JAEGGER, CON PLACA DE HULE DURO.	09530007	095001	1CH000	2021M12	2	871.62	1,743.24
53201	Instrumental médico y de laboratorio	13925094	0000216509	261	H.G.Z. No. 36	Pachuca de Soto	Pachuca de Soto	13010033	130102	200200	537-814	7192	01	01	0015499	SEPARADOR KNAPP CON 4. GARFOS ROMOS, LONGITUD DE 15 MM.	09530007	095001	1CH000	2021M12	4	1,611.16	6,444.64
53201	Instrumental médico y de laboratorio	13925095	0000215697	261	H.G.Z. No. 36	Pachuca de Soto	Pachuca de Soto	13010033	130102	200200	537-263	1704	00	01	0013378	CUCHARILLA MEYHOEFER DE 15 MM. DE DIAMETRO, PARA CHALAZÓN.	09530007	095001	1CH000	2021M12	3	1,192.41	3,577.23
53201	Instrumental médico y de laboratorio	13925096	0000215898	261	H.G.Z. No. 36	Pachuca de Soto	Pachuca de Soto	13010033	130102	200200	537-263	1720	00	01	0013380	CUCHARILLA MEYHOEFER DE 2. MM. DE DIAMETRO, PARA CHALAZÓN.	09530007	095001	1CH000	2021M12	3	1,192.41	3,577.23
53201	Instrumental médico y de laboratorio	13925097	0000216228	261	H.G.Z. No. 36	Pachuca de Soto	Pachuca de Soto	13010033	130102	200200	537-263	1746	00	01	0013382	CUCHARILLA MEYHOEFER DE 3.5 MM. DE DIAMETRO, PARA CHALAZÓN.	09530007	095001	1CH000	2021M12	3	1,192.41	3,577.23
53201	Instrumental médico y de laboratorio	13925098	0000216575	261	H.G.Z. No. 36	Pachuca de Soto	Pachuca de Soto	13010033	130102	200200	537-702	9181	00	01	0014930	PINZA GRAEF, RECTA, 1 X 2 DIENTES, LONGITUD DE 1 A 11 MM. PORTAAGUJAS CASTROVIEJO, CURVO, CON RETEN. CON INSERTOS DE CABURO DE TUNGSTENO, LONGITUD DE 135 A 145 MM.	09530007	095001	1CH000	2021M12	3	6,349.86	19,049.58
53201	Instrumental médico y de laboratorio	13925099	0000216377	261	H.G.Z. No. 36	Pachuca de Soto	Pachuca de Soto	13010033	130102	200200	537-716	1095	01	01	0015348	CUCHILLO LISTON DE UNA SOLA PIEZA, LONGITUD DE 16 A 17 MM. ESCOFINA PUTTI, DE DOBLE EXTREMO, ESTRÍAS CRUZADAS FINAS, LONGITUD DE 27 MM.	09530007	095001	1CH000	2021M12	2	1,812.35	3,624.70
53201	Instrumental médico y de laboratorio	13925100	0000215890	261	H.G.Z. No. 36	Pachuca de Soto	Pachuca de Soto	13010033	130102	200200	537-272	0507	00	01	0013749	PINZA GUBIA LUER, CURVA LICERA, LONGITUD DE 15 MM.	09530007	095001	1CH000	2021M12	3	3,115.01	9,345.03
53201	Instrumental médico y de laboratorio	13925101	0000215527	261	H.G.Z. No. 36	Pachuca de Soto	Pachuca de Soto	13010033	130102	200200	537-255	0747	00	01	0014040								



Anexo 1 Equipamiento 2021

Clave de Cartera SHCP : 1650CYR0061
No. solicitud de SHCP : 48575

No. de programa o proyecto PREI : 15130001
Cuenta contable PREI : 13350109

OLI No.: 270 / 1566

Nombre del programa o proyecto : Construcción del Hospital General de Zona de 170 camas en el municipio de Pachuca, Hidalgo

Clave COC	Nombre de clave COC y de laboratorio	ID de Transac.	ID de Solicitud	CUR	Nombre de la Unidad	PREI Milenio Presupuesto del Destino del Bien			SAI			PREI			PREI Milenio Control de Compromisos			Monto autorizado			
						Ubicación	UI	Centro de Costo	GPO-ESP	DIF	VAR	ID de Artículo	Descripción	URC	URC Ubicación	UI	Centro de Costo	Periodo de Prial	No. de bienes	Precio Unitario con IVA	Importe Total con IVA
53201	Instrumental médico y de laboratorio	13925111	0000215592	261	H.C.Z. No. 36	13010033	130102	200200	537-673	0101	01	0015829	SIERRA GIGANTE 8 HILOS METALICOS DE 400 MM. DE LONGITUD.	09	09530007	095001	1CH000	2021M12	4	205.09	820.36
53201	Instrumental médico y de laboratorio	13925112	0000215596	261	H.C.Z. No. 36	13010033	130102	200200	537-327	1854	01	0013682	ELEVADOR CON MANGO, VASTAGO RECTO, CORTE CURVO, DE 195 MM. A 2 MM. DE LONGITUD.	09	09530007	095001	1CH000	2021M12	2	1797.21	3,594.42
53201	Instrumental médico y de laboratorio	13925113	0000215524	261	H.C.Z. No. 36	13010033	130102	200200	537-327	2862	01	0013683	ELEVADOR CON MANGO, VASTAGO RECTO, CORTE CURVO, DE 19 MM. A 19 MM. DE LONGITUD.	09	09530007	095001	1CH000	2021M12	3	1,382.10	4,176.30
53201	Instrumental médico y de laboratorio	13925114	0000216267	261	H.C.Z. No. 36	13010033	130102	200200	537-327	2870	01	0013684	ELEVADOR CON MANGO, VASTAGO RECTO, CORTE PLANO, DE 19 MM. A 185 MM. DE LONGITUD.	09	09530007	095001	1CH000	2021M12	5	1,885.21	9,416.05
53201	Instrumental médico y de laboratorio	13925115	0000215929	261	H.C.Z. No. 36	13010033	130102	200200	537-673	1609	01	0014342	OSTEOTOMO LAMBOTTE CURVO DE 17 MM. A 245 MM. DE LONGITUD X 8 MM. DE ANCHO.	09	09530007	095001	1CH000	2021M12	2	2,402.90	4,805.80
53201	Instrumental médico y de laboratorio	13925116	0000216311	261	H.C.Z. No. 36	13010033	130102	200200	537-673	1617	01	0014343	OSTEOTOMO LAMBOTTE CURVO DE 17 MM. A 245 MM. DE LONGITUD X 12 MM. A 13 MM. DE ANCHO.	09	09530007	095001	1CH000	2021M12	4	2,401.23	9,604.92
53201	Instrumental médico y de laboratorio	13925117	0000216312	261	H.C.Z. No. 36	13010033	130102	200200	537-673	1633	01	0014345	OSTEOTOMO LAMBOTTE CURVO DE 245 A 255 MM. DE LONGITUD X 2 MM. DE ANCHO.	09	09530007	095001	1CH000	2021M12	4	2,401.23	9,604.92
53201	Instrumental médico y de laboratorio	13925118	0000216116	261	H.C.Z. No. 36	13010033	130102	200200	537-673	1641	01	0014346	OSTEOTOMO LAMBOTTE CURVO DE 245 MM. A 255 MM. DE LONGITUD X 25 MM. DE ANCHO.	09	09530007	095001	1CH000	2021M12	2	1,991.63	3,983.26
53201	Instrumental médico y de laboratorio	13925119	0000215566	261	H.C.Z. No. 36	13010033	130102	200200	537-673	1658	01	0014347	OSTEOTOMO LAMBOTTE CURVO DE 245 MM. A 255 MM. DE LONGITUD X 3 MM. DE ANCHO.	09	09530007	095001	1CH000	2021M12	2	2,088.23	4,176.46
53201	Instrumental médico y de laboratorio	13925120	0000215667	261	H.C.Z. No. 36	13010033	130102	200200	537-673	1666	01	0014348	OSTEOTOMO LAMBOTTE CURVO DE 245 MM. A 255 MM. DE LONGITUD X 38 MM. DE ANCHO.	09	09530007	095001	1CH000	2021M12	2	3,863.50	7,727.00
53201	Instrumental médico y de laboratorio	13925121	0000216476	261	H.C.Z. No. 36	13010033	130102	200200	537-702	0747	02	0014465	PINZA DE REDUCCION, PUNTAS CURVAS, DENTADAS, CON SEGURO DE TORNILLO LONGITUD DE 22 A 24, MM.	09	09530007	095001	1CH000	2021M12	6	5,831.85	34,991.10
53201	Instrumental médico y de laboratorio	13925122	0000216495	261	H.C.Z. No. 36	13010033	130102	200200	537-702	0770	01	0014468	PINZA DE REDUCCION, TIPO PINZA DE CAMPO, CON CREMALLERA, LONGITUD 2 CM.	09	09530007	095001	1CH000	2021M12	6	6,030.89	36,185.34
53201	Instrumental médico y de laboratorio	13925123	0000215246	261	H.C.Z. No. 36	13010033	130102	200200	537-702	6464	01	0014497	PINZA LANE, CON CREMALLERA, LONGITUD DE 32 A 33 MM.	09	09530007	095001	1CH000	2021M12	8	4,722.88	37,783.04
53201	Instrumental médico y de laboratorio	13925124	0000216183	261	H.C.Z. No. 36	13010033	130102	200200	537-702	6470	01	0014595	PINZA LANE, SIN CREMALLERA, LONGITUD DE 33 MM.	09	09530007	095001	1CH000	2021M12	4	4,004.72	16,018.88
53201	Instrumental médico y de laboratorio	13925125	0000216660	261	H.C.Z. No. 36	13010033	130102	200200	537-702	6538	01	0014965	PINZA LOWMAN O CEESTER, LONGITUD DE 2 A 25 MM.	09	09530007	095001	1CH000	2021M12	2	5,307.61	10,615.22
53201	Instrumental médico y de laboratorio	13925126	0000215419	261	H.C.Z. No. 36	13010033	130102	200200	537-703	4789	01	00015120	PINZA AUTOCENTRANTE O TIPO VEBRUGGE, ANCLADA CON CIERRE DE TORNILLO, 28 CM DE LONGITUD.	09	09530007	095001	1CH000	2021M12	2	7,056.06	14,112.12
53201	Instrumental médico y de laboratorio	13925127	0000216483	261	H.C.Z. No. 36	13010033	130102	200200	537-497	0068	01	0004110	CARTER INTRODUTOR DE ESFERA.	09	09530007	095001	1CH000	2021M12	2	3,038.04	6,076.08
53201	Instrumental médico y de laboratorio	13925128	0000216492	261	H.C.Z. No. 36	13010033	130102	200200	537-673	1500	01	0014332	OSTEOTOMO LAMBOTTE O MINI-LAMBOTTE RECTO DE 6 MM. DE ANCHO DE HOJA.	09	09530007	095001	1CH000	2021M12	2	969.34	1,938.68
53201	Instrumental médico y de laboratorio	13925129	0000216493	261	H.C.Z. No. 36	13010033	130102	200200	537-673	1518	01	0014333	OSTEOTOMO LAMBOTTE O MINI-LAMBOTTE CURVO DE 6 MM. DE ANCHO DE HOJA.	09	09530007	095001	1CH000	2021M12	2	1,062.99	2,125.78



Anexo 1 Equipamiento 2021

Clave de Cartera SHCP : 1650YR0061
No. solicitud de SHCP : 48575

No. de programa o proyecto PREI : 1530001
Cuenta contable PREI : 13350109

OLI No.: 270 / 1566

Nombre del programa o proyecto : Construcción del Hospital General de Zona de 170 camas en el municipio de Pachuca, Hidalgo

Clave COG	Nombre de clave COC	ID de Transac.	ID de Solicitud	CUR	Nombre de la Unidad	PREI Millennium Presupuesto del Destino del Bien			SAI			PREI Millennium Control de Compromisos			cifras en pesos								
						Municipio/Estado	Ubicación	UJ	Centro de Costo	GPO-GEN	ESP	DIF	VAR	ID de Artículo	Descripción	URG	Ubicación	UJ	Centro de Costo	Periodo de Pago	No. de bienes	Precio Unitario con IVA	Importe Total con IVA
53201	Instrumental médico y de laboratorio	13925130	0000215928	261	H.G.Z. No. 36	Pachuca de Soto	13010033	130102	200200	537-673	1534	00	01	30014335	OSTEOTOMO LAMBOTTE O MINI-LAMBOTTE RECTO DE 17 MM. O 245 MM. DE LONGITUD X 12 MM. O 13 MM. DE ANCHO.	09	09530007	099000	1CH000	2021M12	2	1,673.51	3,347.02
53201	Instrumental médico y de laboratorio	13925131	0000215766	261	H.G.Z. No. 36	Pachuca de Soto	13010033	130102	200200	537-673	1559	00	01	30014337	OSTEOTOMO LAMBOTTE RECTO DE 24 MM. DE ANCHO.	09	09530007	099000	1CH000	2021M12	2	1,673.51	3,347.02
53201	Instrumental médico y de laboratorio	13925132	0000215353	261	H.G.Z. No. 36	Pachuca de Soto	13010033	130102	200200	537-702	0739	00	01	0014464	PINZA DE REDUCCIÓN, DENTADA, CON CIERRE DE TORNILLO.	09	09530007	099000	1CH000	2021M12	2	5,279.64	10,559.28
53201	Instrumental médico y de laboratorio	13925133	0000215870	261	H.G.Z. No. 36	Pachuca de Soto	13010033	130102	200200	537-702	8371	00	01	0014949	PINZA KERN, CON CREAMALLERA, LONGITUD DE 21 A 23 MM.	09	09530007	099000	1CH000	2021M12	4	3,175.49	12,701.95
53201	Instrumental médico y de laboratorio	13925134	0000216248	261	H.G.Z. No. 36	Pachuca de Soto	13010033	130102	200200	537-702	6520	00	01	0014964	LOWMAN, CON 1 X 2 GANCHOS, LONGITUD DE 17 A 185 MM.	09	09530007	099000	1CH000	2021M12	4	4,769.88	19,079.52
53201	Instrumental médico y de laboratorio	13925135	0000215292	261	H.G.Z. No. 36	Pachuca de Soto	13010033	130102	200200	537-814	8620	00	01	30015550	SEPARADOR MOHMMANN, DE 24 A 25 MM. ANCHO DE HOJA.	09	09530007	099000	1CH000	2021M12	2	1,495.14	2,990.28
53201	Instrumental médico y de laboratorio	13925136	0000215281	261	H.G.Z. No. 36	Pachuca de Soto	13010033	130102	200200	537-209	0760	00	01	30013193	CIZALLA LISTON O STILLE-LISTON, PARA HUESOS, CURVA, DOBLE ARTICULACION, LONG. 27 A 28 MM.	09	09530007	099000	1CH000	2021M12	2	7,006.91	14,017.82
53201	Instrumental médico y de laboratorio	13925137	0000216404	261	H.G.Z. No. 36	Pachuca de Soto	13010033	130102	200200	537-209	0778	00	01	30013194	CIZALLA LISTON O STILLE-LISTON, RECTA, DOBLE ARTICULACION, LONGITUD DE 265 A 28 MM.	09	09530007	099000	1CH000	2021M12	2	7,006.91	14,017.82
53201	Instrumental médico y de laboratorio	13925138	0000215283	261	H.G.Z. No. 36	Pachuca de Soto	13010033	130102	200200	537-209	0602	00	01	30013197	CIZALLA LISTON, RECTA, CON ARTICULACION SENCILLA, LONG. 14 MM.	09	09530007	099000	1CH000	2021M12	2	3,481.21	6,962.42
53201	Instrumental médico y de laboratorio	13925139	0000216405	261	H.G.Z. No. 36	Pachuca de Soto	13010033	130102	200200	537-209	0810	00	01	30013198	CIZALLA RUSKIN LISTON, ANGULADA, CON ARTICULACION DOBLE, LONG. DE 19 A 19 MM.	09	09530007	099000	1CH000	2021M12	2	8,599.84	17,199.68
53201	Instrumental médico y de laboratorio	13925140	0000215828	261	H.G.Z. No. 36	Pachuca de Soto	13010033	130102	200200	537-209	0928	00	01	30013199	CIZALLA RUSKIN-LISTON, RECTA, DOBLE ARTICULACION, LONG. 18 A 19 MM.	09	09530007	099000	1CH000	2021M12	6	5,819.77	34,918.62
53201	Instrumental médico y de laboratorio	13925141	0000215735	261	H.G.Z. No. 36	Pachuca de Soto	13010033	130102	200200	537-457	0173	01	01	0014026	GUBIA STILLE LUER, RECTA, LONGITUD DE 2 A 23 MM.	09	09530007	099000	1CH000	2021M12	10	6,083.81	60,838.10
53201	Instrumental médico y de laboratorio	13925142	0000216482	261	H.G.Z. No. 36	Pachuca de Soto	13010033	130102	200200	537-457	0833	00	01	0014047	GUBIA STILLE LUER, CURVA, LONGITUD DE 22 A 23 MM.	09	09530007	099000	1CH000	2021M12	8	8,153.11	65,224.88
53201	Instrumental médico y de laboratorio	13925143	0000216271	261	H.G.Z. No. 36	Pachuca de Soto	13010033	130102	200200	537-773	0457	00	01	0012948	CANULA FRAZIER, CON MANDRIL, 9 FR. (3 MM).	09	09530007	099000	1CH000	2021M12	22	592.17	12,807.74
53201	Instrumental médico y de laboratorio	13925144	0000215585	261	H.G.Z. No. 36	Pachuca de Soto	13010033	130102	200200	537-191	2303	00	01	30013105	CINCEL FREER, RECTO, ANCHO DE LA HOJA 4 MM., LONG. DE 16 A 17 MM.	09	09530007	099000	1CH000	2021M12	3	1,019.03	3,057.09
53201	Instrumental médico y de laboratorio	13925145	0000216076	261	H.G.Z. No. 36	Pachuca de Soto	13010033	130102	200200	537-316	0018	00	01	30013592	DISECTOR BUNNELL, PUNTA TUBULAR CON RANURAS, 2 MM DE DIAMETRO DE LA BOCA, 13 CM DE LONGITUD.	09	09530007	099000	1CH000	2021M12	3	918.82	2,756.46
53201	Instrumental médico y de laboratorio	13925146	0000216256	261	H.G.Z. No. 36	Pachuca de Soto	13010033	130102	200200	537-457	0033	01	01	30014019	GUBIA BEYER, OJUDADAS ANGOSTAS, LONGITUD DE 17 A 18 MM.	09	09530007	099000	1CH000	2021M12	1	6,506.92	6,506.92
53201	Instrumental médico y de laboratorio	13925147	0000216277	261	H.G.Z. No. 36	Pachuca de Soto	13010033	130102	200200	537-191	2444	00	01	00013119	CINCEL HIBBS, CURVA, ANCHO DE LA HOJA DE 12 A 13 MM., LONG. 24 MM., MANGO HEXAGONAL.	09	09530007	099000	1CH000	2021M12	2	3,133.49	6,266.98
53201	Instrumental médico y de laboratorio	13925148	0000215509	261	H.G.Z. No. 36	Pachuca de Soto	13010033	130102	200200	537-263	1456	00	01	30013153	CUCHARILLA BRUNS CURVA, COPA REDONDA, NO.	09	09530007	099000	1CH000	2021M12	4	1,782.33	7,129.32
53201	Instrumental médico y de laboratorio	13925149	0000216266	261	H.G.Z. No. 36	Pachuca de Soto	13010033	130102	200200	537-327	2859	00	01	0013680	ELEVADOR COBB, HOJA CURVA DE 13 A 14 MM. DE ANCHO, LONGITUD DE 24 A 28 MM.	09	09530007	099000	1CH000	2021M12	2	3,425.95	6,851.92



Anexo 1 Equipamiento 2021

Clave de Cartera SHCP : 1650CYR0061
No. solicitud de SHCP : 48575

No. de programa o proyecto PREI : 15130001
Cuenta contable PREI : 13350109

OLI No.: 270 / 1566

Nombre del programa o proyecto : Construcción del Hospital General de Zona de 170 camas en el municipio de Pachuca, Hidalgo

Clave COC	Nombre de clave y de laboratorio	ID de Transacc.	ID de Solicitud	CUR	Nombre de la Unidad	PREI Millennium Presupuesto del Destino del Bien				SAI				PREI				PREI Millennium Control de Compromisos				cifras en pesos	
						Municipio	Estado	Ubicación	UI	Centro de Costo	GPO. CEN	ESP	DIF	VAR	ID de Artículo	Descripción	URC	URC Ubicación	UI	Centro de Costo	Periodo Pptal	No. de bienes	Precio Unitario con IVA
53201	Instrumental médico y de laboratorio	13925150	0000216087	26	H.C.Z. No. 36	Pachuca de Soto	13010033	130102	200200	537-440	0454	00	01	0013963	GANCHO ACUDO.	09	09530007	099001	1CH000	2021M12	2	1,331.37	2,662.74
53201	Instrumental médico y de laboratorio	13925151	0000216070	26	H.C.Z. No. 36	Pachuca de Soto	13010033	130102	200200	537-440	1056	00	01	0013977	GANCHO MEDIANO, PARA HUESO, 23 CM DE LONGITUD.	09	09530007	099001	1CH000	2021M12	2	1,658.42	3,316.84
53201	Instrumental médico y de laboratorio	13925152	0000216022	26	H.C.Z. No. 36	Pachuca de Soto	13010033	130102	200200	537-440	1098	00	01	0013988	GANCHO PEQUEÑO, PARA HUESO, 23 CM DE LONGITUD.	09	09530007	099001	1CH000	2021M12	2	1,658.42	3,316.84
53201	Instrumental médico y de laboratorio	13925153	0000216298	26	H.C.Z. No. 36	Pachuca de Soto	13010033	130102	200200	537-457	0330	00	01	0014044	GUBIA RUSKIN, CON DOBLE ARTICULACIÓN, QUADRA CURVA, LONGITUD DE 18 A 19 MM.	09	09530007	099001	1CH000	2021M12	6	8,049.90	48,299.40
53201	Instrumental médico y de laboratorio	13925154	0000215745	26	H.C.Z. No. 36	Pachuca de Soto	13010033	130102	200200	537-673	1826	00	01	0014334	MINILAMBOTTE RECTO DE 17 MM, O 245 MM, DE LONGITUD X 8 MM, DE ANCHO.	09	09530007	099001	1CH000	2021M12	4	1,922.43	7,689.72
53201	Instrumental médico y de laboratorio	13925155	0000216454	26	H.C.Z. No. 36	Pachuca de Soto	13010033	130102	200200	537-673	1542	00	01	0014336	OSTEOTOMO LAMBOTTE RECTO DE 24 MM, A 25 MM, DE LONGITUD X 15 MM, DE ANCHO.	09	09530007	099001	1CH000	2021M12	4	1,922.43	7,689.72
53201	Instrumental médico y de laboratorio	13925156	0000215932	26	H.C.Z. No. 36	Pachuca de Soto	13010033	130102	200200	537-702	0788	00	01	0014469	PINZA DE REDUCCION, TIPO PINZA DE CAMPO, DE PUNTA ANGOSTA, LONGITUD 13.2 CM.	09	09530007	099001	1CH000	2021M12	3	3,151.27	9,453.81
53201	Instrumental médico y de laboratorio	13925157	0000215933	26	H.C.Z. No. 36	Pachuca de Soto	13010033	130102	200200	537-702	0796	00	01	0014470	PINZA DE REDUCCION, TIPO PINZA DE CAMPO, PUNTA ANCHA, LONGITUD 13.2 CM.	09	09530007	099001	1CH000	2021M12	4	2,382.04	9,528.16
53201	Instrumental médico y de laboratorio	13925158	0000215437	26	H.C.Z. No. 36	Pachuca de Soto	13010033	130102	200200	537-702	6363	00	01	0014948	PINZA-HERN, CON CREMALLERA, LONGITUD DE 14 MM.	09	09530007	099001	1CH000	2021M12	4	2,382.04	9,528.16
53201	Instrumental médico y de laboratorio	13925159	0000213356	26	H.C.Z. No. 36	Pachuca de Soto	13010033	130102	200200	537-703	4755	00	01	0001518	PINZA AUTOCENTRANTE O TIPO VERBUCCO ANGULADA, CON CIERRE DE TORNILLO, 24 CM DE LONGITUD.	09	09530007	099001	1CH000	2021M12	2	7,056.06	14,112.12
53201	Instrumental médico y de laboratorio	13925160	0000215957	26	H.C.Z. No. 36	Pachuca de Soto	13010033	130102	200200	537-814	8646	00	01	0001553	SEPARADOR HOHMANN, DE 42 A 44 MM, ANCHO DE HOJA.	09	09530007	099001	1CH000	2021M12	2	1,554.25	3,108.50
53201	Instrumental médico y de laboratorio	13925161	0000215568	26	H.C.Z. No. 36	Pachuca de Soto	13010033	130102	200200	537-814	8901	00	01	0001578	SEPARADOR HOHMANN, DE 8 A 1 MM, ANCHO DE HOJA.	09	09530007	099001	1CH000	2021M12	6	1,075.69	6,454.14
53201	Instrumental médico y de laboratorio	13925162	0000216010	26	H.C.Z. No. 36	Pachuca de Soto	13010033	130102	200200	537-096	0113	00	01	0012846	AVELLANADOR PEQUEÑO, CON ACOPLE DE ANCLAJE RAPIDO, 3.5 MM DE DIAMETRO.	09	09530007	099001	1CH000	2021M12	1	1,725.85	1,725.85
53201	Instrumental médico y de laboratorio	13925163	0000216581	26	H.C.Z. No. 36	Pachuca de Soto	13010033	130102	200200	537-172	0011	00	01	0012920	CAMISA DE CENTRAJE, 3.5/2.5 MM DE DIAMETRO.	09	09530007	099001	1CH000	2021M12	1	1,329.12	1,329.12
53201	Instrumental médico y de laboratorio	13925164	0000216448	26	H.C.Z. No. 36	Pachuca de Soto	13010033	130102	200200	537-286	0386	00	01	0001499	DESATORNILLADOR HEXAGONAL, PEQUEÑO CON SUJETADOR AUTOMATICO DE TORNILLOS, PUNTA DE 2.5 MM.	09	09530007	099001	1CH000	2021M12	1	4,746.25	4,746.25
53201	Instrumental médico y de laboratorio	13925165	0000216078	26	H.C.Z. No. 36	Pachuca de Soto	13010033	130102	200200	537-327	0346	00	01	0001362	ELEVADOR CON CORTE REDONDO, 6 MM DE ANCHO, VASTAGO LIGERAMENTE CURVO.	09	09530007	099001	1CH000	2021M12	1	1,794.58	1,794.58
53201	Instrumental médico y de laboratorio	13925166	0000216268	26	H.C.Z. No. 36	Pachuca de Soto	13010033	130102	200200	537-340	0018	01	01	0001373	ERINA, PINZAS PARA SEPARAR.	09	09530007	099001	1CH000	2021M12	1	2,615.31	2,615.31
53201	Instrumental médico y de laboratorio	13925167	0000215360	26	H.C.Z. No. 36	Pachuca de Soto	13010033	130102	200200	537-602	0276	00	01	0001491	MANCO PARA MACHUELO, 3.5 MM, PEQUEÑO.	09	09530007	099001	1CH000	2021M12	1	6,190.69	6,190.69
53201	Instrumental médico y de laboratorio	13925168	0000215922	26	H.C.Z. No. 36	Pachuca de Soto	13010033	130102	200200	537-609	0451	00	01	00014247	MEDIDOR DE PROFUNDIDAD, PEQUEÑO.	09	09530007	099001	1CH000	2021M12	1	5,846.40	5,846.40
53201	Instrumental médico y de laboratorio	13925169	0000216475	26	H.C.Z. No. 36	Pachuca de Soto	13010033	130102	200200	537-702	0549	00	01	0014443	PINZA PORTADORA (SUJETADORA) DE TORNILLO.	09	09530007	099001	1CH000	2021M12	1	563.02	563.02
53201	Instrumental médico y de laboratorio	13925170	0000216668	26	H.C.Z. No. 36	Pachuca de Soto	13010033	130102	200200	537-702	0754	00	01	00014466	PINZA DE REDUCCION, DENTADA, CON CIERRE DE TORNILLO, LONGITUD 16 CM.	09	09530007	099001	1CH000	2021M12	1	4,238.45	4,238.45



Anexo | Equipamiento 2021

Clave de Cartera SHCP: 1650CYR0061
No. solicitud de SHCP: 48575

No. de programa o proyecto PREI: 15130001
Cuenta contable PREI: 13350109

OLI No.: 270 / 1566

Nombre del programa o proyecto: Construcción del Hospital General de Zona de 170 camas en el municipio de Pachuca, Hidalgo

Clave COG	Nombre de clave COG	ID de Transac.	ID de Solicitud	CUR	Nombre de la Unidad	PREI Milímetro Presupuesto del Bien				SAI				PREI				PREI Milímetro Control de Compromisos		cifras en pesos			
						Municipio/Estado	Ubicación	UI	Centro de Costo	GPC-GEN	ESP	DIF	VAR	ID de Artículo	Descripción	URG	UBICACIÓN	UI	Centro de Costo	Periodo de Patal	No de bienes	Precio Unitario con IVA	Importe Total con IVA
53201	Instrumental médico y de laboratorio	13925171	0000216714	261	H.G.Z. No. 36	Pachuca de Soto	13010033	130102	200200	537-709	0104	00	01	00152665	PLANTILLA MALEABLE DE ALUMINIO, PARA PLACAS PEQUE AS, CON 12 ORIFICIOS.	09	09530007	099001	1CH000	2021M12	2	621.75	12,43.50
53201	Instrumental médico y de laboratorio	13925172	0000216322	261	H.G.Z. No. 36	Pachuca de Soto	13010033	130102	200200	537-814	0650	00	01	0015434	SEPARADOR HOHMANN, 15 MM DE ANCHO, LONGITUD 18 CM.	09	09530007	099001	1CH000	2021M12	2	757.28	1,514.56
53201	Instrumental médico y de laboratorio	13925173	0000215397	261	H.G.Z. No. 36	Pachuca de Soto	13010033	130102	200200	537-814	8885	00	01	0015576	HOHMANN, PUNTA CUADRADA DE 6 MM.	09	09530007	099001	1CH000	2021M12	1	648.09	648.09
53201	Instrumental médico y de laboratorio	13925174	0000215961	261	H.G.Z. No. 36	Pachuca de Soto	13010033	130102	200200	537-814	8893	00	01	0015577	SEPARADOR HOHMANN O MINI- HOHMANN, PUNTA REDONDEADA DE 6 MM.	09	09530007	099001	1CH000	2021M12	2	645.49	1,290.98
53201	Instrumental médico y de laboratorio	13925175	0000216359	261	H.G.Z. No. 36	Pachuca de Soto	13010033	130102	200200	537-838	0016	01	01	0015906	LLAVE COMBINADA DE 11.0 MM. DE DIAMETRO.	09	09530007	099001	1CH000	2021M12	4	2,117.55	8,470.20
53201	Instrumental médico y de laboratorio	13925176	0000215570	261	H.G.Z. No. 36	Pachuca de Soto	13010033	130102	200200	537-919	0050	00	01	0016201	VAJINA DE SUJECCION PARA PEQUE O.	09	09530007	099001	1CH000	2021M12	1	3,973.97	3,973.97
53201	Instrumental médico y de laboratorio	13925177	0000216012	261	H.G.Z. No. 36	Pachuca de Soto	13010033	130102	200200	537-237	0279	00	01	0018224	CORTADOR PARA CLAVOS DEGNADOS, ACCION MULTIPLE, DE 32 MM. DE LONGITUD.	09	09530007	099001	1CH000	2021M12	2	17,816.86	35,235.77
53201	Instrumental médico y de laboratorio	13925178	0000216013	261	H.G.Z. No. 36	Pachuca de Soto	13010033	130102	200200	537-237	0287	00	01	0013325	CORTADOR PARA CLAVOS GRUESOS, DOBLE ACCION, DE 47 MM. DE LONGITUD.	09	09530007	099001	1CH000	2021M12	2	20,880.00	41,760.00
53201	Instrumental médico y de laboratorio	13925179	0000216296	261	H.G.Z. No. 36	Pachuca de Soto	13010033	130102	200200	537-702	0723	00	01	0014463	PINZA DE REDUCCION, DENTADA CON CIERRE DE TORNILLO.	09	09530007	099001	1CH000	2021M12	1	4,946.78	4,946.78
53201	Instrumental médico y de laboratorio	13925180	0000215844	261	H.G.Z. No. 36	Pachuca de Soto	13010033	130102	200200	537-209	0786	00	01	0001395	CIZALLA LISTON, ANGULADA, CON ARTICULACION SENCILLA, LONG. 14 MM.	09	09530007	099001	1CH000	2021M12	1	2,599.31	2,599.31
53201	Instrumental médico y de laboratorio	13925181	0000215518	261	H.G.Z. No. 36	Pachuca de Soto	13010033	130102	200200	537-278	0014	00	01	0015478	DERMATOMO SCHINK.	09	09530007	099001	1CH000	2021M12	1	23,304.66	23,304.66
53201	Instrumental médico y de laboratorio	13925182	0000216108	261	H.G.Z. No. 36	Pachuca de Soto	13010033	130102	200200	537-457	0231	00	01	0016034	GUBIA FRIEDMAN, CURVA, DE 14 MM. DE LONGITUD.	09	09530007	099001	1CH000	2021M12	2	2,648.19	5,296.38
53201	Instrumental médico y de laboratorio	13925183	0000215429	261	H.G.Z. No. 36	Pachuca de Soto	13010033	130102	200200	537-716	0493	00	01	0015300	PORTAAGUIJAS RYDER, 121 LONGITUD, CM.	09	09530007	099001	1CH000	2021M12	1	3,045.31	3,045.31
53201	Instrumental médico y de laboratorio	13925184	0000216129	261	H.G.Z. No. 36	Pachuca de Soto	13010033	130102	200200	537-814	0676	01	01	0015436	SEPARADOR HOHMANN, DE 6 MM DE ANCHO.	09	09530007	099001	1CH000	2021M12	1	747.26	747.26
53201	Instrumental médico y de laboratorio	13925185	0000215575	261	H.G.Z. No. 36	Pachuca de Soto	13010033	130102	200200	537-814	0817	00	01	0015437	SEPARADOR HOHMANN, 8 MM DE ANCHO.	09	09530007	099001	1CH000	2021M12	1	747.26	747.26
53201	Instrumental médico y de laboratorio	13925186	0000215396	261	H.G.Z. No. 36	Pachuca de Soto	13010033	130102	200200	537-814	8851	00	01	0001573	SEPARADOR WETTLNER WULLSTEIN, DE 3 X 3 GARRIOS ACUDOS, DE 13 MM. DE LONGITUD.	09	09530007	099001	1CH000	2021M12	7	1,174.77	22,221.39
53201	Instrumental médico y de laboratorio	13925187	0000215282	261	H.G.Z. No. 36	Pachuca de Soto	13010033	130102	200200	537-209	0794	00	01	0001396	CIZALLA LISTON, ANGULADA, DE 19 A 2 MM.	09	09530007	099001	1CH000	2021M12	1	4,440.65	4,440.65
53201	Instrumental médico y de laboratorio	13925188	0000215309	261	H.G.Z. No. 36	Pachuca de Soto	13010033	130102	200200	537-265	1407	00	01	0013348	CUCHARILLA BRUNS, MANIGO ESTRIADO, COPA REDONDA, DEL NO. 3.	09	09530007	099001	1CH000	2021M12	1	1,218.92	1,218.92
53201	Instrumental médico y de laboratorio	13925189	0000216247	261	H.G.Z. No. 36	Pachuca de Soto	13010033	130102	200200	537-853	1449	00	01	0001332	CUCHARILLA BRUNS CURVA, COPA REDONDA, NO. 20.	09	09530007	099001	1CH000	2021M12	1	1,787.35	1,787.35
53201	Instrumental médico y de laboratorio	13925190	0000216489	261	H.G.Z. No. 36	Pachuca de Soto	13010033	130102	200200	537-605	0190	00	01	0014236	MARTILLO MACIZO, PESO DE 21 A 26 GRS.	09	09530007	099001	1CH000	2021M12	1	2,069.75	2,069.75
53201	Instrumental médico y de laboratorio	13925191	0000216310	261	H.G.Z. No. 36	Pachuca de Soto	13010033	130102	200200	537-973	1567	00	01	0014338	OSTEOTOMO LAMBOTTE RECTO DE 24 MM. A 25 MM. DE LONGITUD X 25 MM. DE ANCHO.	09	09530007	099001	1CH000	2021M12	1	1,937.45	1,937.45
53201	Instrumental médico y de laboratorio	13925192	0000215963	261	H.G.Z. No. 36	Pachuca de Soto	13010033	130102	200200	537-702	6900	00	01	0015002	PINZA MARTIN, RECTA, LONGITUD DE 19 A 25 MM.	09	09530007	099001	1CH000	2021M12	1	1,659.55	1,659.55



Anexo 1 Equipamiento 2021

Clave de Cartera SHCP : 1650CYR0061
No. solicitud de SHCP : 48575

No. de programa o proyecto PREI : 15130001
Cuenta contable PREI : 13350109

OLI No.: 270 / 1566

Construcción del Hospital General de Zona de 170 camas en el municipio de Pachuca, Hidalgo

Nombre del programa o proyecto :

Clave COC	Nombre de clave COC	ID de Transac.	ID de Solicitud	CUR	Nombre de la Unidad	PREI-Minimum Presupuesto del Destino del Bien				PREI-Minimum Control de Compras				Moneda autorizada									
						Municipio/Estado	Ubicación	Centro de Costo	GPO-CEN	ESP	DIF	VAR	ID de Artículo	Descripción	UHC	URC Ubicación	UI	Centro de Costo	Periodo de Pptal	No. de bienes	Precio Unitario con IVA	Importe Total con IVA	
53201	Instrumental médico y de laboratorio	13925193	0000215395	26	H.C.Z. No. 36	Pachuca de Soto	13010033	130102	200200	537-814	8836	00	01	20015571	SEPARADOR MOLLISON CURVO, DE 15 MM. A 155 MM. DE LONGITUD	09	09530007	099001	1CH000	2021M12	1	6,746.40	6,746.40
53201	Instrumental médico y de laboratorio	13925194	0000215589	26	H.C.Z. No. 36	Pachuca de Soto	13010033	130102	200200	537-814	8919	00	01	20015579	SEPARADOR HOHMANN, DE 17 A 18 MM. ANCHO DE HOJA	09	09530007	099001	1CH000	2021M12	2	1,232.82	2,465.64
53201	Instrumental médico y de laboratorio	13925195	0000216388	26	H.C.Z. No. 36	Pachuca de Soto	13010033	130102	200200	537-209	0969	00	01	20015579	SIERRA PARA ABRIR ANILLOS Y SORIDAS TIPO PINZA DE 80 MM. A 170 MM. DE LONGITUD.	09	09530007	099001	1CH000	2021M12	3	7,869.11	23,607.33
53201	Instrumental médico y de laboratorio	13925196	0000215582	26	H.C.Z. No. 36	Pachuca de Soto	13010033	130102	200200	537-814	8604	00	01	20015548	SEPARADOR HENNIG, LONGITUD DE 25 A 36 MM.	09	09530007	099001	1CH000	2021M12	4	3,836.70	15,346.80
53201	Instrumental médico y de laboratorio	13925197	0000215768	26	H.C.Z. No. 36	Pachuca de Soto	13010033	130102	200200	537-813	0236	00	01	20015797	LLAVE FIJA TIPO ESPAÑOLA, 11-14 MM.	09	09530007	099001	1CH000	2021M12	3	1,632.23	4,896.69
53201	Instrumental médico y de laboratorio	13925198	0000216153	26	H.C.Z. No. 36	Pachuca de Soto	13010033	130102	200200	537-835	0010	00	01	20015816	SIERRA PARA ABRIR ANILLOS Y SORIDAS TIPO PINZA DE 80 MM. A 170 MM. DE LONGITUD.	09	09530007	099001	1CH000	2021M12	3	2,118.11	6,354.33
53201	Instrumental médico y de laboratorio	13925199	0000216500	26	H.C.Z. No. 36	Pachuca de Soto	13010033	130102	200200	537-857	2225	00	01	20016162	TIJERA UNIVERSAL PARA VENDAJES DE YESO, ANCLADA, PUNTA DE BOTON, UNA HOJA, DENTADA Y PROTECCION EN LOS ANILLOS, LONGITUD DE 180 A 190 MM.	09	09530007	099001	1CH000	2021M12	2	283.24	586.48
53201	Instrumental médico y de laboratorio	13925200	0000215458	26	H.C.Z. No. 36	Pachuca de Soto	13010033	130102	200200	537-209	0844	00	01	20013201	CIZALLA STILLE PARA CORRYR Y REMOVER YESO, DE 37 A 38 MM.	09	09530007	099001	1CH000	2021M12	1	9,480.30	9,480.30
53201	Instrumental médico y de laboratorio	13925201	0000215521	26	H.C.Z. No. 36	Pachuca de Soto	13010033	130102	200200	537-301	0441	02	01	20015266	DILATADOR VAN BUREN, JUECO DE 12 PZAS. CALIBRES DE 6 A 3 FR	09	09530007	099001	1CH000	2021M12	11	10,344.76	113,792.36
53201	Instrumental médico y de laboratorio	13925202	0000215989	26	H.C.Z. No. 36	Pachuca de Soto	13010033	130102	200200	537-716	0451	00	01	20015296	PORTAAGUJA FINOCHIETTO, RECTO, LONGITUD 27 CM.	09	09530007	099001	1CH000	2021M12	2	3,316.71	6,633.42
53201	Instrumental médico y de laboratorio	13925203	0000315452	26	H.C.Z. No. 36	Pachuca de Soto	13010033	130102	200200	537-702	5787	00	01	20014890	PINZA LEES, ANGULO A 90 GRADOS DE 230 A 240 MM.	09	09530007	099001	1CH000	2021M12	2	6,780.03	13,560.05
53201	Instrumental médico y de laboratorio	13925204	0000215453	26	H.C.Z. No. 36	Pachuca de Soto	13010033	130102	200200	537-702	5795	00	01	20014891	PINZA LEES, ANGULO A 90 GRADOS DE 250 A 260 MM.	09	09530007	099001	1CH000	2021M12	2	6,033.14	12,066.28
53201	Instrumental médico y de laboratorio	13925205	0000215522	26	H.C.Z. No. 36	Pachuca de Soto	13010033	130102	200200	537-301	3670	00	01	20013561	DILATADOR DITTEL	09	09530007	099001	1CH000	2021M12	1	1,119.66	1,119.66
53201	Instrumental médico y de laboratorio	13925206	0000215383	26	H.C.Z. No. 36	Pachuca de Soto	13010033	130102	200200	537-814	0166	01	01	00015511	SEPARADOR DENIS BROWN	09	09530007	099001	1CH000	2021M12	3	14,437.44	43,312.32
53201	Instrumental médico y de laboratorio	13925207	0000315459	26	H.C.Z. No. 36	Pachuca de Soto	13010033	130102	200200	537-702	2107	01	01	20014555	PINZA DUVAL RECTA	09	09530007	099001	1CH000	2021M12	4	2,117.55	8,470.20
53201	Instrumental médico y de laboratorio	13925208	0000215988	26	H.C.Z. No. 36	Pachuca de Soto	13010033	130102	200200	537-716	0139	02	01	20015279	PORTA AGUJAS CASTROVIEJO O MICRO CASTROVIEJO, CURVO, CON RETEN. LONGITUD DE 9 MM.	09	09530007	099001	1CH000	2021M12	3	4,562.14	13,686.42
53201	Instrumental médico y de laboratorio	13925209	0000215611	26	H.C.Z. No. 36	Pachuca de Soto	13010033	130102	200200	537-716	0287	00	01	20015284	PORTA-AGUJA HALSEY O WEBSTER, QUIDADA LIBA, LONGITUD 13 CM.	09	09530007	099001	1CH000	2021M12	2	687.25	1,374.50
53201	Instrumental médico y de laboratorio	13925210	0000216712	26	H.C.Z. No. 36	Pachuca de Soto	13010033	130102	200200	537-857	0179	02	01	20016003	TIJERA STEVENS, RECTA, PUNTA ACUDAS	09	09530007	099001	1CH000	2021M12	2	771.47	1,542.94
53201	Instrumental médico y de laboratorio	13925211	0000216334	26	H.C.Z. No. 36	Pachuca de Soto	13010033	130102	200200	537-702	6918	00	01	20015003	PINZA MILLIN, ANGULADA, QUIDADA EN FORMA DE T, LONGITUD DE 23 A 24 MM.	09	09530007	099001	1CH000	2021M12	2	3,441.65	6,883.30
53201	Instrumental médico y de laboratorio	13925212	0000216681	26	H.C.Z. No. 36	Pachuca de Soto	13010033	130102	200200	537-375	0438	00	01	20013848	ESPEJULO IVES-FANSLER	09	09530007	099001	1CH000	2021M12	3	3,176.05	9,528.15
53201	Instrumental médico y de laboratorio	13925213	0000216457	26	H.C.Z. No. 36	Pachuca de Soto	13010033	130102	200200	537-383	0040	00	01	20013861	ESPEJO PRATT, CON TORNILLO DE GRADUACION, 15 CM DE LONGITUD.	09	09530007	099001	1CH000	2021M12	5	5,195.81	25,979.05
53201	Instrumental médico y de laboratorio	13925214	0000215333	26	H.C.Z. No. 36	Pachuca de Soto	13010033	130102	200200	537-383	2095	01	01	20013877	ESPEJO ANO-RECTAL SIMS, BIVALVO CON TORNILLO DE GRADUACION.	09	09530007	099001	1CH000	2021M12	6	4,216.14	25,296.84
53201	Instrumental médico y de laboratorio	13925215	0000215320	26	H.C.Z. No. 36	Pachuca de Soto	13010033	130102	200200	537-449	1437	00	01	20015013	CANCHO PRATT O CRYPT PARA PINZA RUSS-MODEL PARA DISECCION, CON DIENTES	09	09530007	099001	1CH000	2021M12	9	1,678.00	15,102.00
53201	Instrumental médico y de laboratorio	13925216	0000215687	26	H.C.Z. No. 36	Pachuca de Soto	13010033	130102	200200	537-702	6629	00	01	20014974	FENESTRADA, LONGITUD DE 2 MM.	09	09530007	099001	1CH000	2021M12	5	640.83	3,204.15



Anexo I Equipamiento 2021

Clave de Cartera SHCP: 1650CYR0061
No. solicitud de SHCP: 48575

No. de programa o proyecto PREI: 1530001
Cuenta contable PREI: 13350109

OLI No.: 270 / 1566

Nombre del programa o proyecto: Construcción del Hospital General de Zona de 170 camas en el municipio de Pachuca, Hidalgo

Clave COG	Nombre de clave COG	ID de Transac.	ID de Solicitud	CUR	Nombre de la Unidad	PREI Millimium Presupuesto del Destino del Bien			PREI			PREI Millimium Control de Compras			cifras en pesos							
						Municipio/Estado	Ubicación	UI	Centro de Costo	GRUPO GEN	ESP	DIF	VAR	ID de Artículo	Descripción	URC Ubicación	UI	GRUPO de Costo	Periodo Ptal	No. de bienes	Precio Unitario con IVA	Importe Total con IVA
53201	Instrumental médico y de laboratorio	13925217	0000215953	261	H.G.Z. No. 36	Pachuca de Soto	13010033	130102	200200	537-702	8489	01	01	0015537	SEPARADOR SMITH-BUIE, LONGITUD DEL BRAZO 155 MM, APERTURA 11 MM VALVAS DE 58 MM DE LARGO X 33 MM DE ANCHO, PINZA YEGMAN, MORRIDA	09530007	095001	1CH000	2021M12	7	15,137.31	105,961.17
53201	Instrumental médico y de laboratorio	13925218	0000216008	261	H.G.Z. No. 36	Pachuca de Soto	13010033	130102	200200	537-702	5266	00	01	0014838	ACODADA HACIA ABAJO DE 330 MM	09530007	095001	1CH000	2021M12	4	17,457.65	69,830.60
53201	Instrumental médico y de laboratorio	13925219	0000215253	261	H.G.Z. No. 36	Pachuca de Soto	13010033	130102	200200	537-702	3634	00	01	0014681	PINZA PARA BIOPSIA RECTAL O YEGMAN, QUIDADA RECTA	09530007	095001	1CH000	2021M12	4	11,903.48	47,613.92
53201	Instrumental médico y de laboratorio	13925220	0000216378	261	H.G.Z. No. 36	Pachuca de Soto	13010033	130102	200200	537-702	1448	00	01	0014529	PINZA YASARGIL, LONGITUD 18 CM.	09530007	095001	1CH000	2021M12	6	3,389.64	20,337.84
53201	Instrumental médico y de laboratorio	13925221	0000215819	261	H.G.Z. No. 36	Pachuca de Soto	13010033	130102	200200	537-702	4392	00	01	0014752	PINZA YASARGIL, PORTA CLIPS MINI RECTA, DE 18 MM DE LONGITUD.	09530007	095001	1CH000	2021M12	6	2,178.36	12,707.28
53201	Instrumental médico y de laboratorio	13925222	0000215256	261	H.G.Z. No. 36	Pachuca de Soto	13010033	130102	200200	537-702	4400	00	01	0014753	PINZA YASARGIL, TIPO BAYONETA, PORTA CLIPS ESTANDAR, DE 17 MM DE LONGITUD.	09530007	095001	1CH000	2021M12	3	15,692.02	47,076.06
53201	Instrumental médico y de laboratorio	13925223	0000215444	261	H.G.Z. No. 36	Pachuca de Soto	13010033	130102	200200	537-702	4418	00	01	0014754	PINZA YASARGIL, TIPO BAYONETA, LONGITUD.	09530007	095001	1CH000	2021M12	3	2,179.49	63,538.47
53201	Instrumental médico y de laboratorio	13925224	0000216191	261	H.G.Z. No. 36	Pachuca de Soto	13010033	130102	200200	537-702	5282	00	01	0014840	PINZA CASPAR, APLICADORA DE CLIPS ESTANDAR, RECTA, CON SISTEMA DE ROTACION A 36 GRADOS.	09530007	095001	1CH000	2021M12	3	25,008.99	75,026.97
53201	Instrumental médico y de laboratorio	13925225	0000215824	261	H.G.Z. No. 36	Pachuca de Soto	13010033	130102	200200	537-702	5290	00	01	0014841	PINZA CASPAR, APLICADORA DE MINI CLIPS, QUIDADA RECTA Y CON SISTEMA DE ROTACION A 36 GRADOS.	09530007	095001	1CH000	2021M12	3	25,008.99	75,026.97
53201	Instrumental médico y de laboratorio	13925226	0000215451	261	H.G.Z. No. 36	Pachuca de Soto	13010033	130102	200200	537-702	5308	00	01	0014842	PINZA CASPAR, APLICADORA DE CLIPS ESTANDAR, QUIDADA ANGLADA A 45 GRADOS Y CON SISTEMA DE ROTACION A 36 GRADOS.	09530007	095001	1CH000	2021M12	3	25,008.99	75,026.97
53201	Instrumental médico y de laboratorio	13925227	0000215925	261	H.G.Z. No. 36	Pachuca de Soto	13010033	130102	200200	537-702	5316	00	01	0014843	PINZA CASPAR, APLICADORA DE MINI CLIPS, QUIDADA ANGLADA A 45 GRADOS Y CON SISTEMA DE ROTACION A 36 GRADOS.	09530007	095001	1CH000	2021M12	3	25,008.99	75,026.97
53201	Instrumental médico y de laboratorio	13925228	0000216313	261	H.G.Z. No. 36	Pachuca de Soto	13010033	130102	200200	537-702	0010	00	01	0014397	PINZA ADSON, EN BAYONETA, CON DIENTES, 18.5 CM DE LONGITUD	09530007	095001	1CH000	2021M12	9	443.41	3,990.69
53201	Instrumental médico y de laboratorio	13925229	0000216473	261	H.G.Z. No. 36	Pachuca de Soto	13010033	130102	200200	537-702	0358	00	01	0014428	PINZA DANDY, ESTRIADA LONGITUD 12 MM.	09530007	095001	1CH000	2021M12	420	900.05	378,025.20
53201	Instrumental médico y de laboratorio	13925230	0000215975	261	H.G.Z. No. 36	Pachuca de Soto	13010033	130102	200200	537-702	2056	00	01	0015064	PINZA ADSON, EN BAYONETA, SIN DIENTES, 18.5 CM DE LONGITUD.	09530007	095001	1CH000	2021M12	21	747.35	15,694.35
53201	Instrumental médico y de laboratorio	13925231	0000216024	261	H.G.Z. No. 36	Pachuca de Soto	13010033	130102	200200	537-130	0012	00	01	0012894	EXTENSION PARA BROCAS Y FRESES	09530007	095001	1CH000	2021M12	9	16,736.00	150,624.00
53201	Instrumental médico y de laboratorio	13925232	0000216210	261	H.G.Z. No. 36	Pachuca de Soto	13010033	130102	200200	537-138	0329	00	01	0012897	BROCA HUDSON, 9, 14, 16, 22 MM.	09530007	095001	1CH000	2021M12	33	9,354.85	308,700.05
53201	Instrumental médico y de laboratorio	13925233	0000215649	261	H.G.Z. No. 36	Pachuca de Soto	13010033	130102	200200	537-723	1075	00	01	0012967	CANULA CONE, CON MANDRIL, 12 POR 69 MM	09530007	095001	1CH000	2021M12	12	794.01	9,528.12
53201	Instrumental médico y de laboratorio	13925234	0000216597	261	H.G.Z. No. 36	Pachuca de Soto	13010033	130102	200200	537-209	0612	00	01	0001391	CIZALLA STILLE HORSLEY, 26.7 CM DE LONGITUD.	09530007	095001	1CH000	2021M12	3	12,852.23	38,556.69
53201	Instrumental médico y de laboratorio	13925235	0000215658	261	H.G.Z. No. 36	Pachuca de Soto	13010033	130102	200200	537-227	0081	00	01	0013209	CONDUCTOR POPPEN, PARA SIERRA DE GIULI, 27.9 CM DE LONGITUD.	09530007	095001	1CH000	2021M12	12	1,239.70	14,876.40



Anexo 1 Equipamiento 2021

Clave de Cartera SHCP :
No. solicitud de SHCP :

1650CYR0061
48575

15130001
13350109

OLI No.: 270 / 1566

Nombre del programa o proyecto : Construcción del Hospital General de Zona de 170 camas en el municipio de Pachuca, Hidalgo

Clave COC	Nombre de clave COC	ID de Transac.	ID de Solicitud	CUR	Nombre de la Unidad	PREI Millenium Presupuesto del Destino del Bien			PREI			PREI Millenium Control de Compromisos			Monto Autorizado							
						Municipio/Estado	Ubicacion	UI	Centro de Costo	GPO-ESP GEN	DIF	VAR	ID de Artículo	Descripción	URC	Ubicación	UI	Centro de Costo	Periodo Prial	No. de bienes	Precio Unitario con IVA	Importe Total con IVA
53201	Instrumental medico y de laboratorio	13925236	0000215839	25	H.C.Z. No. 36	Pachuca de Soto	13010033	130102	200200	537-263 0227	01	01	00132-45	CUCHARILLA LEMPERT, CON COPA DEL NO. 0 DE 26 MM. DE DIAMETRO PARA CIRUGIA DE MASTOIDES, LONGITUD 2 CM.	09	09530007	099001	1CH000	2021M12	3	1,071.20	3,213.60
53201	Instrumental medico y de laboratorio	13925237	0000215830	26	H.C.Z. No. 36	Pachuca de Soto	13010033	130102	200200	537-263 0243	01	01	00132-46	CUCHARILLA LEMPERT, CON COPA DEL NO. 1 O DE 3. MM. DE DIAMETRO, PARA CIRUGIA DE MASTOIDES, LONGITUD 2 CM.	09	09530007	099001	1CH000	2021M12	3	1,071.20	3,213.60
53201	Instrumental medico y de laboratorio	13925238	0000215840	26	H.C.Z. No. 36	Pachuca de Soto	13010033	130102	200200	537-263 0524	00	01	00132-69	CUCHARILLA CLOWARD, NO. 4.	09	09530007	099001	1CH000	2021M12	3	3,340.80	10,022.40
53201	Instrumental medico y de laboratorio	13925239	0000216390	26	H.C.Z. No. 36	Pachuca de Soto	13010033	130102	200200	537-263 0532	00	01	00132-70	CUCHARILLA CLOWARD, NO. 5	09	09530007	099001	1CH000	2021M12	3	3,340.80	10,022.40
53201	Instrumental medico y de laboratorio	13925240	0000215864	26	H.C.Z. No. 36	Pachuca de Soto	13010033	130102	200200	537-263 1654	00	01	00133-73	CUCHARILLA LEMPERT, CON COPA DEL NO. 0 DE 2.4 MM. DE DIAMETRO, PARA CIRUGIA DE MASTOIDES	09	09530007	099001	1CH000	2021M12	3	1,071.20	3,213.60
53201	Instrumental medico y de laboratorio	13925241	0000215821	26	H.C.Z. No. 36	Pachuca de Soto	13010033	130102	200200	537-263 1662	00	01	00133-74	CUCHARILLA LEMPERT, CON COPA DEL NO. 0 DE 2.4 MM. DE DIAMETRO, PARA CIRUGIA DE MASTOIDES	09	09530007	099001	1CH000	2021M12	3	1,071.20	3,213.60
53201	Instrumental medico y de laboratorio	13925242	0000216258	26	H.C.Z. No. 36	Pachuca de Soto	13010033	130102	200200	537-263 1670	00	01	00133-75	CUCHARILLA LEMPERT, CON COPA DEL NO. 0 DE 1.8 MM. DE DIAMETRO, PARA CIRUGIA DE MASTOIDES	09	09530007	099001	1CH000	2021M12	3	848.58	2,545.74
53201	Instrumental medico y de laboratorio	13925243	0000216257	26	H.C.Z. No. 36	Pachuca de Soto	13010033	130102	200200	537-457 0074	00	01	00140-22	GUBIA FULTON, CURVA, 19 CM DE LONGITUD	09	09530007	099001	1CH000	2021M12	3	5,820.89	17,462.67
53201	Instrumental medico y de laboratorio	13925244	0000216887	26	H.C.Z. No. 36	Pachuca de Soto	13010033	130102	200200	537-457 0082	00	01	00140-23	GUBIA FULTON, RECTA, 19 CM DE LONGITUD	09	09530007	099001	1CH000	2021M12	3	5,820.89	17,462.67
53201	Instrumental medico y de laboratorio	13925245	0000215552	26	H.C.Z. No. 36	Pachuca de Soto	13010033	130102	200200	537-457 0181	00	01	00140-29	GUBIA STILLE PUSKIN, DOBLE ARTICULACION	09	09530007	099001	1CH000	2021M12	3	5,820.89	17,462.67
53201	Instrumental medico y de laboratorio	13925246	0000219356	26	H.C.Z. No. 36	Pachuca de Soto	13010033	130102	200200	537-457 0189	00	01	00140-30	GUBIA STILLE, DOBLE ARTICULACION, ANGULACION LATERAL, MORRIDADA DE 6 MM. A 2.5 MM. DE LONGITUD	09	09530007	099001	1CH000	2021M12	3	7,407.80	22,223.40
53201	Instrumental medico y de laboratorio	13925247	0000215737	26	H.C.Z. No. 36	Pachuca de Soto	13010033	130102	200200	537-457 0322	00	01	00140-43	GUBIA OLIVECRONA, CURVA DE 195 A 2.5 MM. DE LONGITUD	09	09530007	099001	1CH000	2021M12	3	2,719.51	8,158.53
53201	Instrumental medico y de laboratorio	13925248	0000216299	26	H.C.Z. No. 36	Pachuca de Soto	13010033	130102	200200	537-561 0028	00	01	00014-13	LEGRA ADSON, RECTA, 17 CM DE LONGITUD	09	09530007	099001	1CH000	2021M12	3	1,212.33	3,636.99
53201	Instrumental medico y de laboratorio	13925249	0000216301	26	H.C.Z. No. 36	Pachuca de Soto	13010033	130102	200200	537-565 0149	00	01	00014-136	LEGRA HOEN, 15 MM. POR 18.4 CM DE LONGITUD	09	09530007	099001	1CH000	2021M12	3	1,263.60	3,790.80
53201	Instrumental medico y de laboratorio	13925250	0000216484	26	H.C.Z. No. 36	Pachuca de Soto	13010033	130102	200200	537-565 0198	00	01	00014-141	LEGRA SEMB, CON BORDE REDONDO CORTANTE	09	09530007	099001	1CH000	2021M12	3	1,321.50	3,964.50
53201	Instrumental medico y de laboratorio	13925251	0000215568	26	H.C.Z. No. 36	Pachuca de Soto	13010033	130102	200200	537-696 0075	00	01	00014-988	PERFORADOR CONE, 12 MM. X 22.9 CM	09	09530007	099001	1CH000	2021M12	12	14,919.98	179,039.76
53201	Instrumental medico y de laboratorio	13925252	0000215931	26	H.C.Z. No. 36	Pachuca de Soto	13010033	130102	200200	537-696 0521	00	01	00014-994	PERFORADOR CONE, PARA CRANEO, NIÑOS	09	09530007	099001	1CH000	2021M12	9	14,920.17	134,281.53
53201	Instrumental medico y de laboratorio	13925253	0000216471	26	H.C.Z. No. 36	Pachuca de Soto	13010033	130102	200200	537-702 0176	00	01	00014-417	PINZA PROTECTORA, CON UN ORIFICIO EN EL EXTREMO, ESTRIAS TRANSVERSALES CON CREMALLERA, LONGITUD DE 15 A 16 MM.	09	09530007	099001	1CH000	2021M12	18	3,635.40	69,027.20
53201	Instrumental medico y de laboratorio	13925254	0000216184	26	H.C.Z. No. 36	Pachuca de Soto	13010033	130102	200200	537-702 0887	00	01	00014-479	PINZA LOVE GRUENWALD	09	09530007	099001	1CH000	2021M12	3	9,670.95	29,012.85
53201	Instrumental medico y de laboratorio	13925255	0000216380	26	H.C.Z. No. 36	Pachuca de Soto	13010033	130102	200200	537-702 3774	00	01	00014-692	PINZA CORTANTE RECTA PARA DISCO DE 18 MM. DE LONGITUD CON HORRIDA HACIA ABAJO DE 3 X 1 MM.	09	09530007	099001	1CH000	2021M12	3	10,174.08	30,522.24

Anexo 1 Equipamiento 2021

Clave de Cartera SHCP : 15130001
No. solicitud de SHCP : 48575

No. de programa o proyecto PREI : 15130001
Cuenta contable PREI : 13350109

OLI No. : 270 / 1556

Nombre del programa o proyecto : Construcción del Hospital General de Zona de 170 camas en el municipio de Pachuca, Hidalgo

Clave COG	Nombre de clave COG	ID de Transac.	ID de Solicitud	CUR	Nombre de la Unidad	PREI Milenio Presupuesto del Destino del Bien			SAI			PREI		PREI Milenio Control de Compromisos		Monto autorizados		cifras en pesos					
						Municipio / Estado	Ubicación	UI	Centro de Costo	GPO-GEN	ESP	DIF	VAR	ID de Artículo	Descripción	URC	Ubicación		UI	Centro de Costo	Período de Prial	No. de bienes	Precio Unitario Con IVA
53201	Instrumental médico y de laboratorio	13925256	0000215813	261	H.G.Z. No. 36	Pachuca de Soto	13010033	130102	200200	537-702	3782	00	01	0014693	PINZA CORTANTE RECTA PARA DISCO DE 18 MM. DE LONGITUD CON MORRIDA HACIA ARRIBA DE 3 X 1 MM.	09	09530007	099001	1CH000	2021M12	3	9,598.95	28,796.89
53201	Instrumental médico y de laboratorio	13925257	0000216001	261	H.G.Z. No. 36	Pachuca de Soto	13010033	130102	200200	537-702	3996	00	01	00014714	PINZA KERRISON CON MORRIDA DE 3 MM. HACIA ABAJO, CON ANGULO A 9 GRADOS Y 18 MM. DE LONGITUD.	09	09530007	099001	1CH000	2021M12	9	14,334.39	179,069.51
53201	Instrumental médico y de laboratorio	13925258	0000215787	261	H.G.Z. No. 36	Pachuca de Soto	13010033	130102	200200	537-703	5109	00	01	00018178	ANILLO DE 4 MM. LONGITUD DE 12 MM.	09	09530007	099001	1CH000	2021M12	6	9,594.92	57,569.52
53201	Instrumental médico y de laboratorio	13925259	0000215788	261	H.G.Z. No. 36	Pachuca de Soto	13010033	130102	200200	537-703	5919	00	01	00018143	MORRIDA DE 4 MM. LONGITUD DE 6 X 12. 17.8 CM DE LONGITUD.	09	09530007	099001	1CH000	2021M12	3	9,359.19	27,777.57
53201	Instrumental médico y de laboratorio	13925260	0000215574	261	H.G.Z. No. 36	Pachuca de Soto	13010033	130102	200200	537-614	0353	00	01	00015426	HOJAS MALEABLES Y MECANISMO DE AUTOREFLEXION. SEPARADOR GREENBERG, UNIVERSAL, CON MECANISMO DE AUTOREFLEXION, BARRA, CRUZADA HEXAGONAL, BARRAS PRIMARIA Y SECUNDARIA, Y BRAZOS SEPARADORES CORTO Y LARGO, DESCANSO DE BRAZO, 5 HOJAS DE LONGITUD.	09	09530007	099001	1CH000	2021M12	3	23,778.09	71,334.27
53201	Instrumental médico y de laboratorio	13925261	0000216127	261	H.G.Z. No. 36	Pachuca de Soto	13010033	130102	200200	537-814	0387	00	01	00015427	SEPARADOR TAYLOR, TAMA O CHICO.	09	09530007	099001	1CH000	2021M12	3	417,025.45	1,351,075.35
53201	Instrumental médico y de laboratorio	13925262	0000216121	261	H.G.Z. No. 36	Pachuca de Soto	13010033	130102	200200	537-814	0460	00	01	00015431	SEPARADOR TAYLOR, TAMAÑO GRANDE.	09	09530007	099001	1CH000	2021M12	3	1,398.69	4,105.07
53201	Instrumental médico y de laboratorio	13925263	0000215956	261	H.G.Z. No. 36	Pachuca de Soto	13010033	130102	200200	537-814	1844	00	01	00015572	TREFINA SCOVILLE, PARA BERBQUI HUDSON, 25 MM.	09	09530007	099001	1CH000	2021M12	3	1,824.89	5,474.67
53201	Instrumental médico y de laboratorio	13925264	0000216109	261	H.G.Z. No. 36	Pachuca de Soto	13010033	130102	200200	537-138	0576	00	01	00012898	BROCA MC KENZIE, PERFORADORA, 13 MM POR 9.5 CM DE LONGITUD.	09	09530007	099001	1CH000	2021M12	9	12,528.00	112,752.00
53201	Instrumental médico y de laboratorio	13925265	0000215839	261	H.G.Z. No. 36	Pachuca de Soto	13010033	130102	200200	537-173	1083	00	01	00019568	CANULA CONE, CON MANDRIL, 14 POR 89 MM.	09	09530007	099001	1CH000	2021M12	24	2,795.31	67,087.44
53201	Instrumental médico y de laboratorio	13925266	0000216025	261	H.G.Z. No. 36	Pachuca de Soto	13010033	130102	200200	537-773	1091	01	01	00012969	CANULA CONE, CON MANDRIL, 15 POR 89 MM.	09	09530007	099001	1CH000	2021M12	6	2,182.40	14,285.60
53201	Instrumental médico y de laboratorio	13925267	0000216026	261	H.G.Z. No. 36	Pachuca de Soto	13010033	130102	200200	537-773	1091	01	01	00012969	CANULA CONE, CON MANDRIL, 15 POR 89 MM.	09	09530007	099001	1CH000	2021M12	9	1,043.51	9,391.59
53201	Instrumental médico y de laboratorio	13925268	0000216200	261	H.G.Z. No. 36	Pachuca de Soto	13010033	130102	200200	537-253	0094	00	01	00013241	CUCHARILLA COBR, NO. 3.	09	09530007	099001	1CH000	2021M12	12	3,671.97	44,063.64
53201	Instrumental médico y de laboratorio	13925269	0000215998	261	H.G.Z. No. 36	Pachuca de Soto	13010033	130102	200200	537-370	0086	00	01	00013281	ESPATULA CUSHING, 17 CM DE LONGITUD.	09	09530007	099001	1CH000	2021M12	6	353.09	2,118.54
53201	Instrumental médico y de laboratorio	13925270	0000216080	261	H.G.Z. No. 36	Pachuca de Soto	13010033	130102	200200	537-370	1050	00	01	00013817	ESPATULA CEREBRAL DAVIS, EN FORMA DE ABATELENGUA, MALEABLE, DE 15 A 16 MM. DE ANCHO X 18 MM. DE LONGITUD.	09	09530007	099001	1CH000	2021M12	6	464.80	2,788.80
53201	Instrumental médico y de laboratorio	13925271	0000216235	261	H.G.Z. No. 36	Pachuca de Soto	13010033	130102	200200	537-440	1445	00	01	00014014	GANCHO SACHS, PARA DURAMADRE, DE UN GARGO ACUDO, LONGITUD DE 18 A 21 MM.	09	09530007	099001	1CH000	2021M12	12	696.00	8,352.00
53201	Instrumental médico y de laboratorio	13925272	0000216192	261	H.G.Z. No. 36	Pachuca de Soto	13010033	130102	200200	537-702	5357	00	01	00014647	PINZA DE WILBISS, CRANEAL, DE 25 A 21 MM. DE LONGITUD.	09	09530007	099001	1CH000	2021M12	9	12,669.56	114,026.04
53201	Instrumental médico y de laboratorio	13925273	0000215650	261	H.G.Z. No. 36	Pachuca de Soto	13010033	130102	200200	537-173	2321	01	01	00013027	CANULA ELSBERG DE 5 FR.	09	09530007	099001	1CH000	2021M12	3	1,247.59	3,742.77
53201	Instrumental médico y de laboratorio	13925274	0000216213	261	H.G.Z. No. 36	Pachuca de Soto	13010033	130102	200200	537-173	2339	01	01	00013028	CANULA ELSBERG DE 7 FR.	09	09530007	099001	1CH000	2021M12	3	1,247.59	3,742.77
53201	Instrumental médico y de laboratorio	13925275	0000215467	261	H.G.Z. No. 36	Pachuca de Soto	13010033	130102	200200	537-173	2347	01	01	00013029	CANULA ELSBERG DE 9 FR.	09	09530007	099001	1CH000	2021M12	3	1,247.59	3,742.77
53201	Instrumental médico y de laboratorio	13925276	0000216184	261	H.G.Z. No. 36	Pachuca de Soto	13010033	130102	200200	537-263	1548	00	01	00013352	CUCHARILLA COBR NO.	09	09530007	099001	1CH000	2021M12	6	3,602.21	22,813.25



Anexo 1 Equipamiento 2021

Clave de Cartera SHCP : 1650CYR0061
No. solicitud de SHCP : 48575

No. de programa o proyecto PREI : 15130001
Cuenta contable PREI : 13350109

OLI No.: 270 / 1566

Nombre del programa o proyecto : Construcción del Hospital General de Zona de 170 camas en el municipio de Pachuca, Hidalgo

Clave COC	Nombre de clave COC	ID de Transac.	ID de Solicitud	CUR	Nombre de la Unidad	PREI Millennium Presupuesto del Destino del Bien				SAI				PREI				PREI Millennium Control de Compromisos		Monto autorizado				
						Municipio	Estado	Ubicación	UI	Centro de Costo	GPO-CEN	ESP	DIF	VAP	ID de Artículo	Descripción	URC	URC Ubicación	UI	Centro de Costo	Periodo Ptal	No. de bienes	Precio Unitario con IVA	Importe Total con IVA
53201	Instrumental médico y de laboratorio	13925277	0000215693	261	H.C.Z. No. 36	Pachuca de Soto	Pachuca de Soto	13010033	130102	200200	537-263	1555	00	01	20013363	CUCHARILLA COBB NO. 1.	09	09530007	099001	1CH000	2021M12	6	3,672.52	22,035.12
53201	Instrumental médico y de laboratorio	13925278	0000215694	261	H.C.Z. No. 36	Pachuca de Soto	Pachuca de Soto	13010033	130102	200200	537-263	1563	00	01	20013364	CUCHARILLA COBB NO. 2.	09	09530007	099001	1CH000	2021M12	6	3,672.52	22,035.12
53201	Instrumental médico y de laboratorio	13925279	0000215695	261	H.C.Z. No. 36	Pachuca de Soto	Pachuca de Soto	13010033	130102	200200	537-263	1563	00	01	20013364	ELEVADOR CUSHING O MARTIN ANCHO, LONGITUD DE 17 A 195 MM.	09	09530007	099001	1CH000	2021M12	6	1,111.95	6,671.70
53201	Instrumental médico y de laboratorio	13925280	0000215696	261	H.C.Z. No. 36	Pachuca de Soto	Pachuca de Soto	13010033	130102	200200	537-263	1563	00	01	20013364	GANCHO DANDY.	09	09530007	099001	1CH000	2021M12	12	845.86	10,150.32
53201	Instrumental médico y de laboratorio	13925281	0000215697	261	H.C.Z. No. 36	Pachuca de Soto	Pachuca de Soto	13010033	130102	200200	537-263	1563	00	01	20013364	GANCHO ADSON, DE 2 MM. DE LONGITUD.	09	09530007	099001	1CH000	2021M12	6	821.73	4,930.38
53201	Instrumental médico y de laboratorio	13925282	0000215698	261	H.C.Z. No. 36	Pachuca de Soto	Pachuca de Soto	13010033	130102	200200	537-263	1563	00	01	20013364	CUBIA KERSELL O KERSELL-STILLE, ANCHURA DE 7 A 7 MM. DE LONGITUD. DE 29 A 25 MM.	09	09530007	099001	1CH000	2021M12	6	7,406.66	44,440.08
53201	Instrumental médico y de laboratorio	13925283	0000215699	261	H.C.Z. No. 36	Pachuca de Soto	Pachuca de Soto	13010033	130102	200200	537-263	1563	00	01	20013364	CUBIA ECHLIN, PUNTA ANCHA, LONGITUD DE 23 MM.	09	09530007	099001	1CH000	2021M12	12	7,406.12	88,873.44
53201	Instrumental médico y de laboratorio	13925284	0000215700	261	H.C.Z. No. 36	Pachuca de Soto	Pachuca de Soto	13010033	130102	200200	537-263	1563	00	01	20013364	PINZA LOVE CRUENWALD, RECTA, MORDIDA DE 3 X 1 MM., LONGITUD DE 18 MM.	09	09530007	099001	1CH000	2021M12	3	9,247.92	27,743.76
53201	Instrumental médico y de laboratorio	13925285	0000215701	261	H.C.Z. No. 36	Pachuca de Soto	Pachuca de Soto	13010033	130102	200200	537-263	1563	00	01	20013364	PINZA TIPO KERRISON CON MORDIDA DE 5 MM. HACIA ABAJO, CON ANGULO A 9 GRADOS Y 18 MM. DE LONGITUD.	09	09530007	099001	1CH000	2021M12	6	14,250.94	85,505.64
53201	Instrumental médico y de laboratorio	13925286	0000215702	261	H.C.Z. No. 36	Pachuca de Soto	Pachuca de Soto	13010033	130102	200200	537-263	1563	00	01	20013364	PINZA KERRISON, MORDIDA DE 5 MM., LONGITUD DEL VASTAGO DE 9 A 11 MM.	09	09530007	099001	1CH000	2021M12	6	7,487.71	44,826.26
53201	Instrumental médico y de laboratorio	13925287	0000215703	261	H.C.Z. No. 36	Pachuca de Soto	Pachuca de Soto	13010033	130102	200200	537-263	1563	00	01	20013364	PORTA AGUJAS CRILE WOOD, RECTO, QUIDADA ESTRADA, LONGITUD DE 145 A 155 MM.	09	09530007	099001	1CH000	2021M12	6	1,651.70	9,910.20
53201	Instrumental médico y de laboratorio	13925288	0000215704	261	H.C.Z. No. 36	Pachuca de Soto	Pachuca de Soto	13010033	130102	200200	537-263	1563	00	01	20013364	SEPARADOR WEITLANER, ACUDIO DE 5 MM. DE 18 MM. DE LONGITUD.	09	09530007	099001	1CH000	2021M12	6	2,645.96	15,875.76
53201	Instrumental médico y de laboratorio	13925289	0000215705	261	H.C.Z. No. 36	Pachuca de Soto	Pachuca de Soto	13010033	130102	200200	537-263	1563	00	01	20013364	PINZA FERRIS-SMITH-KERRISON ANCLADA A 4 GRADOS, MORDIDA DE 5 MM. DE 18 MM. DE LONGITUD.	09	09530007	099001	1CH000	2021M12	3	15,687.25	47,061.75
53201	Instrumental médico y de laboratorio	13925290	0000215706	261	H.C.Z. No. 36	Pachuca de Soto	Pachuca de Soto	13010033	130102	200200	537-263	1563	00	01	20013364	CANULA CONE, 9 FR. DE CALIBRE 13 MM.	09	09530007	099001	1CH000	2021M12	3	10,256.47	30,769.41
53201	Instrumental médico y de laboratorio	13925291	0000215707	261	H.C.Z. No. 36	Pachuca de Soto	Pachuca de Soto	13010033	130102	200200	537-263	1563	00	01	20013364	PINZA CUSHING O TAYLOR, CON DIENTES	09	09530007	099001	1CH000	2021M12	3	1,876.47	5,629.41
53201	Instrumental médico y de laboratorio	13925292	0000215708	261	H.C.Z. No. 36	Pachuca de Soto	Pachuca de Soto	13010033	130102	200200	537-263	1563	00	01	20013364	PINZA CUSHING, ESTRADA	09	09530007	099001	1CH000	2021M12	3	1,333.20	3,995.60
53201	Instrumental médico y de laboratorio	13925293	0000215709	261	H.C.Z. No. 36	Pachuca de Soto	Pachuca de Soto	13010033	130102	200200	537-263	1563	00	01	20013364	SEPARADOR JANSEN-MASTOID	09	09530007	099001	1CH000	2021M12	3	6,629.75	15,889.25
53201	Instrumental médico y de laboratorio	13925294	0000215710	261	H.C.Z. No. 36	Pachuca de Soto	Pachuca de Soto	13010033	130102	200200	537-263	1563	00	01	20013364	PINZA MIXTER O GEMINI, CON ESTRIAS TRANSVERSALES DE 270 A 280 MM.	09	09530007	099001	1CH000	2021M12	8	1,693.54	13,549.32
53201	Instrumental médico y de laboratorio	13925295	0000215711	261	H.C.Z. No. 36	Pachuca de Soto	Pachuca de Soto	13010033	130102	200200	537-263	1563	00	01	20013364	PINZA ALLUS-ADAIR, CON 11 DIENTES, LONGITUD DE 15 A 155 MM.	09	09530007	099001	1CH000	2021M12	20	2,023.71	40,474.20
53201	Instrumental médico y de laboratorio	13925296	0000215712	261	H.C.Z. No. 36	Pachuca de Soto	Pachuca de Soto	13010033	130102	200200	537-263	1563	00	01	20013364	PINZAS DE SECCION DEBACKEY CON PUNTA DE 2.0 MM.	09	09530007	099001	1CH000	2021M12	2	1,722.50	3,445.00
53201	Instrumental médico y de laboratorio	13925297	0000215713	261	H.C.Z. No. 36	Pachuca de Soto	Pachuca de Soto	13010033	130102	200200	537-263	1563	00	01	20013364	PINZA ESTANDAR RECTA, CON DIENTES DE 25 A 26 MM.	09	09530007	099001	1CH000	2021M12	4	435.38	1,741.52
53201	Instrumental médico y de laboratorio	13925298	0000215714	261	H.C.Z. No. 36	Pachuca de Soto	Pachuca de Soto	13010033	130102	200200	537-263	1563	00	01	20013364	PINZA CARMALT O ROCHESTER-CARMALT, CURVA, LONGITUD DE 2 A 25 MM.	09	09530007	099001	1CH000	2021M12	46	1,420.61	65,348.06

Anexo 1 Equipamiento 2021

Clave de Cartera SHCP : 1650GYR0061
No. solicitud de SHCP : 48575

No. de programa o proyecto PREI : 15130001
Cuenta contable PREI : 13350109

OLI No.: 270 / 1566

Nombre del programa o proyecto : Construcción del Hospital General de Zona de 170 camas en el municipio de Pachuca, Hidalgo

Clave COG	Nombre de clave COG	ID de Transac	ID de Solicitud	CUR	Nombre de la Unidad	PREI-Miembro Presupuesto del Destino del Bien			SAI			PREI			PREI-Miembro Control de Compromisos			Monto autorizado		cifras en pesos		
						Municipio/Estado	Ubicación	UI	GPO. de GEN Costo.	ESP	DIF	VAR	ID de Artículo	Descripción	UPC	URC Ubicación	UI	Centro de Costo	Periodo de Costo		No. de bienes	Precio Unitario con IVA
53201	Instrumental médico y de laboratorio	13925299	0000215798	261	H.G.Z. No. 36	Pachuca de Soto	13010033	130102	200200	537-4857	0708	01	0016030	TIERA DIETRICH O DIETRICH-HEGEMANN, ANGLADA DE 120 GRADOS A 125 GRADOS, LONGITUD DE 170 A 180 MM.	09	09530007	099001	1CH000	2021M12	2	5,406.30	10,812.60
53201	Instrumental médico y de laboratorio	13925300	0000216247	261	H.G.Z. No. 36	Pachuca de Soto	13010033	130102	200200	537-703	4169	01	0015098	PIRZA TIPO BULLDOG, RECTA, MM.	09	03530007	099001	1CH000	2021M12	4	2,909.88	11,639.52
53201	Instrumental médico y de laboratorio	13925301	0000215600	261	H.G.Z. No. 36	Pachuca de Soto	13010033	130102	200200	537-703	4185	01	0015099	PIRZA TIPO BULLDOG, CURVA, MM.	09	09530007	099001	1CH000	2021M12	4	2,778.76	11,115.04
53201	Instrumental médico y de laboratorio	13925302	0000215664	261	H.G.Z. No. 36	Pachuca de Soto	13010033	130102	200200	537-173	0241	00	0002944	CANULA ADSONK, 10 CM DE LONGITUD.	09	09530007	099001	1CH000	2021M12	2	844.27	1,688.54
53201	Instrumental médico y de laboratorio	13925303	0000215377	261	H.G.Z. No. 36	Pachuca de Soto	13010033	130102	200200	537-814	1716	00	00015471	SEPARADOR BECKMAN, GARRIOS 4 X 6.	09	09530007	099001	1CH000	2021M12	2	6,439.43	12,878.85
53201	Instrumental médico y de laboratorio	13925304	0000215247	261	H.G.Z. No. 36	Pachuca de Soto	13010033	130102	200200	537-702	6298	00	00014941	PIRZA HEANEY O HEANEY MODIFICADA 230 A, 245 MM.	09	09530007	099001	1CH000	2021M12	2	1,632.54	3,265.08
53201	Instrumental médico y de laboratorio	13925305	0000215935	261	H.G.Z. No. 36	Pachuca de Soto	13010033	130102	200200	537-920	0701	00	00016214	VALVA JACKSON	09	09530007	099001	1CH000	2021M12	2	1,573.00	3,146.00
53201	Instrumental médico y de laboratorio	13925306	0000216083	261	H.G.Z. No. 36	Pachuca de Soto	13010033	130102	200200	537-426	0122	00	00033909	FEMESTRADAS, 36 CM DE LONGITUD.	09	09530007	099001	1CH000	2021M12	4	14,770.34	59,081.36
53201	Instrumental médico y de laboratorio	13925307	0000215767	261	H.G.Z. No. 36	Pachuca de Soto	13010033	130102	200200	537-814	5024	01	00059590	SEPARADOR DOVEN, VALVA DE 45 MM X 85 A 92 MM, LONGITUD DE 24 MM.	09	09530007	099001	1CH000	2021M12	2	2,258.89	4,517.78
56501	Equipos y aparatos de comunicaciones y telecomunicaciones	13924102	0000215944	261	H.G.Z. No. 36	Pachuca de Soto	13010033	130102	200200	529-803	0049	00	0007559	VIDEOCASETERA REPRODUCTORA	09	09530007	099001	1CH000	2021M12	20	2,398.55	47,970.00
56501	Equipos y aparatos de comunicaciones y telecomunicaciones	13924103	0000216690	261	H.G.Z. No. 36	Pachuca de Soto	13010033	130102	200200	529-522	1022	00	0007505	MENSAJERO ELECTRONICO PARA USO INTERIOR	09	09530007	099001	1CH000	2021M12	3	9,478.54	28,435.62
56501	Equipos y aparatos de comunicaciones y telecomunicaciones	13924104	0000215942	261	H.G.Z. No. 36	Pachuca de Soto	13010033	130102	200200	529-448	0115	00	0007502	GRABADORA REPRODUCTORA DE CASSETTES Y DISCOS	09	09530007	099001	1CH000	2021M12	1	2,973.07	2,973.07
5101	Mobiliario	13924087	0000215752	261	H.G.Z. No. 36	Pachuca de Soto	13010033	130102	200200	519-865	0078	01	0007004	TABLERO DE CORCHO	09	09530007	099001	1CH000	2021M12	1	2,079.50	2,079.50
5101	Mobiliario	13924070	0000218501	261	H.G.Z. No. 36	Pachuca de Soto	13010033	130102	200200	519-810	0058	01	0007008	SILLA PARA AULA FABRICADA EN REGADERA	09	09530007	099001	1CH000	2021M12	40	3,874.58	154,983.20
5101	Mobiliario	13924074	0000216067	261	H.G.Z. No. 36	Pachuca de Soto	13010033	130102	200200	519-104	0269	01	0008932	SILLA RECLINABLE	09	09530007	099001	1CH000	2021M12	74	3,334.90	246,782.50
5101	Mobiliario	13924076	0000216442	261	H.G.Z. No. 36	Pachuca de Soto	13010033	130102	200200	519-824	0513	00	0026565	SILLON RECLINABLE	09	09530007	099001	1CH000	2021M12	9	7,366.47	66,316.23
5101	Mobiliario	13924084	0000216126	261	H.G.Z. No. 36	Pachuca de Soto	13010033	130102	200200	519-874	0526	00	0020568	SILLON FIJO	09	09530007	099001	1CH000	2021M12	84	7,464.50	627,036.40
5101	Mobiliario	13924087	0000216131	261	H.G.Z. No. 36	Pachuca de Soto	13010033	130102	200200	519-160	0203	01	0001699	CARRO TRANSPORTADOR DE ROPA HUMEDA	09	09530007	099001	1CH000	2021M12	3	20,933.97	62,801.91
5101	Mobiliario	13924089	0000216545	261	H.G.Z. No. 36	Pachuca de Soto	13010033	130102	200200	519-824	0052	00	0007005	SILLON ACOTINADO RECLINABLE	09	09530007	099001	1CH000	2021M12	8	9,296.50	74,372.00
5101	Mobiliario	13923870	0000216066	261	H.G.Z. No. 36	Pachuca de Soto	13010033	130102	200200	511-622	0194	00	0009699	MODULO DE ATENCION	09	09530007	099001	1CH000	2021M12	1	214,907.64	214,907.64
5101	Mobiliario	13923871	0000216726	261	H.G.Z. No. 36	Pachuca de Soto	13010033	130102	200200	511-619	1483	00	0020268	MESA DE CENTRO ENMPS	09	09530007	099001	1CH000	2021M12	11	10,442.92	114,872.12
5101	Mobiliario	13923872	0000216186	261	H.G.Z. No. 36	Pachuca de Soto	13010033	130102	200200	511-836	0466	00	0002001	SILLON CONFORTABLE DE 3 LUGARES	09	09530007	099001	1CH000	2021M12	18	14,000.01	252,000.18
5101	Mobiliario	13923873	0000215997	261	H.G.Z. No. 36	Pachuca de Soto	13010033	130102	200200	511-836	0345	01	0001630	SILLON CONFORTABLE DE 1 LUGAR, TAPIZADO EN TELA FABRICADO EN MEXICO	09	09530007	099001	1CH000	2021M12	15	7,896.60	118,449.00
5101	Mobiliario	13923874	0000216770	261	H.G.Z. No. 36	Pachuca de Soto	13010033	130102	200200	511-619	0256	00	0020204	SILLA GIRATORIA	09	09530007	099001	1CH000	2021M12	1	6,826.65	6,826.65
5101	Mobiliario	13923878	0000216775	261	H.G.Z. No. 36	Pachuca de Soto	13010033	130102	200200	511-619	1197	01	0001690	MESA OVAL PARA JUNTAS 10 LUGARES	09	09530007	099001	1CH000	2021M12	1	29,257.06	29,257.06
5101	Mobiliario	13923879	0000216720	261	H.G.Z. No. 36	Pachuca de Soto	13010033	130102	200200	511-076	0988	00	0001971	ARCHIBERO	09	09530007	099001	1CH000	2021M12	45	21,610.18	994,068.28
5101	Mobiliario	13923880	0000215596	261	H.G.Z. No. 36	Pachuca de Soto	13010033	130102	200200	511-836	0458	00	0020210	SILLON CONFORTABLE DE 1 LUGAR CON LATERAL IZQUIERDO	09	09530007	099001	1CH000	2021M12	6	8,596.73	51,580.38
						Pachuca de Soto	13010033	130102	200200	511-339	1022	02	0001938	CON LATERAL IZQUIERDO	09	09530007	099001	1CH000	2021M12	18	15,558.40	280,051.20



Anexo 1 Equipamiento 2021

Clave de Cartera SHCP : 1650CYR0061
No. solicitud de SHCP : 48575

No. de programa o proyecto PREI : 1530001
Cuenta contable PREI : 13350109

OLI No.: 270 / 1566

Nombre del programa o proyecto : Construcción del Hospital General de Zona de 170 camas en el municipio de Pachuca, Hidalgo

Clave COG	Nombre de clave COG	ID de Transac.	ID de Solicitud	CUR	Nombre de la Unidad	PREI Milenio Presupuesto del Destino del Bien			SAI			PREI		PREI Milenio Control de Compromisos				Monito autorizado					
						Municipio/Estado	Ubicación	Centro de Costo	GPO. de GEN	ESP	DIF	VAR	ID de Artículo	Descripción	URC	Ubicación	UI	Centro de Costo	Periodo de Pptal	Nb. de bienes	Precio Unitario con IVA	Importe Total con IVA	
5101	Mobiliario	13923881	0000216151	261	H.G.Z. No. 36	Pachuca de Soto	13010033	130102	200200	511-822	0079	01	01	00016612	MÓDULO ESCRITORIO	09	09530007	095001	1CH000	2021M12	7	22,332.25	156,625.75
5101	Mobiliario	13923882	0000216487	261	H.G.Z. No. 36	Pachuca de Soto	13010033	130102	200200	511-836	0311	02	01	00018553	SILLON FID DE RESPALDO BAJO LUCAR	09	09530007	095001	1CH000	2021M12	245	5,053.86	1,238,957.70
5101	Mobiliario	13923885	0000216719	261	H.G.Z. No. 36	Pachuca de Soto	13010033	130102	200200	511-814	0356	00	01	00200008	SILLA FIJA APILABLE CON ESTRUCTURA DE TRINEO	09	09530007	095001	1CH000	2021M12	373	3,068.99	1,443,133.27
5101	Mobiliario	13923886	0000216250	261	H.G.Z. No. 36	Pachuca de Soto	13010033	130102	200200	511-836	0514	00	01	00020413	SILLON CONFORTABLE DE 2 LUGARES, TAPIZADO EN TELA LAGOO 150 CM. FONDO DE CM. ALTURA 75 CM. CAPACIDAD DE CARGA 175 KG	09	09530007	095001	1CH000	2021M12	3	9,889.77	29,669.31
5101	Mobiliario	13923887	0000216252	261	H.G.Z. No. 36	Pachuca de Soto	13010033	130102	200200	511-619	1476	00	01	00200559	MESA CIRCULAR	09	09530007	095001	1CH000	2021M12	22	11,352.22	249,748.84
5101	Mobiliario	13923890	0000216569	261	H.G.Z. No. 36	Pachuca de Soto	13010033	130102	200200	511-836	0505	00	01	00200015	SILLON CIRATORIO	09	09530007	095001	1CH000	2021M12	87	5,939.47	516,133.89
5101	Mobiliario	13923891	0000216685	261	H.G.Z. No. 36	Pachuca de Soto	13010033	130102	200200	511-836	0295	02	01	00185243	SILLON CIRATORIO DE RESPALDO	09	09530007	095001	1CH000	2021M12	5	4,870.03	24,350.15
5101	Mobiliario	13923900	0000216705	261	H.G.Z. No. 36	Pachuca de Soto	13010033	130102	200200	511-076	0351	01	01	00016161	REVISTAS FABRICADAS CON PERFIL TUBULAR RECTANGULAR DE ACERO, ROLADA EN FIBRA (C.B.)	09	09530007	095001	1CH000	2021M12	4	28,391.80	113,567.20
5101	Mobiliario	13923901	0000215974	261	H.G.Z. No. 36	Pachuca de Soto	13010033	130102	200200	511-339	1014	02	01	00019238	ANAQUEL DOBLE PARA LIBROS Y REVISTAS FABRICADOS CON PERFIL TUBULAR RECTANGULAR DE ACERO, ROLADA EN FIBRA (C.B.)	09	09530007	095001	1CH000	2021M12	4	28,391.80	113,567.20
5101	Mobiliario	13923902	0000216146	261	H.G.Z. No. 36	Pachuca de Soto	13010033	130102	200200	511-926	0454	00	01	00019119	ANAQUEL ESQUELETO DE 7 ENTREPAÑOS	09	09530007	095001	1CH000	2021M12	40	6,871.37	274,854.80
5101	Mobiliario	13923903	0000216559	261	H.G.Z. No. 36	Pachuca de Soto	13010033	130102	200200	511-926	0301	00	01	00019177	ANAQUEL FID	09	09530007	095001	1CH000	2021M12	90	15,182.52	1,366,426.80
5101	Mobiliario	13923904	0000215912	261	H.G.Z. No. 36	Pachuca de Soto	13010033	130102	200200	511-814	0405	00	01	00200556	SILLA ALTA GIRATORIA CON MECANISMO DE CONTACTO PERMANENTE Y ARO REPOSA PIES	09	09530007	095001	1CH000	2021M12	30	5,799.76	173,992.80
5101	Mobiliario	13923906	0000216181	261	H.G.Z. No. 36	Pachuca de Soto	13010033	130102	200200	511-814	0364	00	01	00200009	SILLA GIRATORIA	09	09530007	095001	1CH000	2021M12	9	4,112.22	37,008.98
5101	Mobiliario	13923907	0000215314	261	H.G.Z. No. 36	Pachuca de Soto	13010033	130102	200200	511-401	0094	00	01	00204040	EXHIBIDOR DE REVISTAS	09	09530007	095001	1CH000	2021M12	1	22,040.00	22,040.00
5101	Mobiliario	13923908	0000215792	261	H.G.Z. No. 36	Pachuca de Soto	13010033	130102	200200	511-622	0182	00	01	00016698	MODULO DE ATENCION Y ORIENTACION AL DERECHOAMBIENTE	09	09530007	095001	1CH000	2021M12	1	112,698.18	112,698.18
5101	Mobiliario	13923909	0000216352	261	H.G.Z. No. 36	Pachuca de Soto	13010033	130102	200200	511-883	0305	01	01	00016638	TABQUETE SENCILLO PARA TABQUETAS DE 762 X 127 CM. (3' X 5')	09	09530007	095001	1CH000	2021M12	2	1,760.37	3,520.74
5101	Mobiliario	13923910	0000215317	261	H.G.Z. No. 36	Pachuca de Soto	13010033	130102	200200	511-814	0421	00	01	00200673	FABRICADO SILLA FID DE POLIPROPILENO	09	09530007	095001	1CH000	2021M12	25	5,797.68	144,542.00
5101	Mobiliario	13923912	0000216664	261	H.G.Z. No. 36	Pachuca de Soto	13010033	130102	200200	511-076	1023	00	01	00203888	ARCHIVERO	09	09530007	095001	1CH000	2021M12	1	13,865.36	13,865.36
5101	Mobiliario	13923914	0000216167	261	H.G.Z. No. 36	Pachuca de Soto	13010033	130102	200200	511-883	0097	01	01	00016631	TABQUETE DOBLE PARA TABQUETAS	09	09530007	095001	1CH000	2021M12	3	1,600.80	8,004.00
5101	Mobiliario	13923916	0000216541	261	H.G.Z. No. 36	Pachuca de Soto	13010033	130102	200200	511-836	0337	01	01	00016629	SILLON CONFORTABLE DE 2 LUGARES	09	09530007	095001	1CH000	2021M12	1	9,650.93	9,650.93
5101	Mobiliario	13923917	0000216251	261	H.G.Z. No. 36	Pachuca de Soto	13010033	130102	200200	511-814	0394	00	01	00020555	SILLA FID DE RESPALDO BAJO BASE DE TRINEO TAPIZADA EN LUGARES	09	09530007	095001	1CH000	2021M12	54	4,070.54	219,809.16
5101	Mobiliario	13923918	0000216558	261	H.G.Z. No. 36	Pachuca de Soto	13010033	130102	200200	511-926	0492	00	01	00019176	ANAQUEL ESQUELETO	09	09530007	095001	1CH000	2021M12	9	5,602.80	50,425.20
5101	Mobiliario	13923919	0000215960	261	H.G.Z. No. 36	Pachuca de Soto	13010033	130102	200200	511-814	0069	01	01	00019619	SILLA ALTA GIRATORIA	09	09530007	095001	1CH000	2021M12	1	4,690.76	4,690.76
5101	Mobiliario	13923921	0000215414	261	H.G.Z. No. 36	Pachuca de Soto	13010033	130102	200200	511-026	0436	01	01	00019598	ANAQUEL FID	09	09530007	095001	1CH000	2021M12	13	31,212.84	31,212.84
5101	Mobiliario	13924024	0000216508	261	H.G.Z. No. 36	Pachuca de Soto	13010033	130102	200200	511-160	0014	00	01	00018440	CARRO PARA SUPERMERCADO	09	09530007	095001	1CH000	2021M12	1	11,658.56	11,658.56
5101	Mobiliario	13924064	0000216574	261	H.G.Z. No. 36	Pachuca de Soto	13010033	130102	200200	519-865	0105	00	01	00200079	TABQUETE DOBLE PARA TABQUETAS	09	09530007	095001	1CH000	2021M12	82	1,373.59	112,534.36
5101	Mobiliario	13924065	0000216496	261	H.G.Z. No. 36	Pachuca de Soto	13010033	130102	200200	519-104	0574	00	01	00200052	BANCA VESTIDOR PARA CONSULTORIO	09	09530007	095001	1CH000	2021M12	37	2,462.47	9,111.39
5101	Mobiliario	13924068	0000215747	261	H.G.Z. No. 36	Pachuca de Soto	13010033	130102	200200	519-104	0541	00	01	00200409	BANCA EN TANDEM	09	09530007	095001	1CH000	2021M12	119	9,701.00	1,154,419.00
5101	Mobiliario	13924069	0000216670	261	H.G.Z. No. 36	Pachuca de Soto	13010033	130102	200200	519-104	0551	00	01	00200050	BANCA EN TANDEM	09	09530007	095001	1CH000	2021M12	55	13,033.66	716,951.30
5101	Mobiliario	13924071	0000215748	261	H.G.Z. No. 36	Pachuca de Soto	13010033	130102	200200	519-160	0357	00	01	00200055	CARRO DE ASEO	09	09530007	095001	1CH000	2021M12	21	3,201.35	67,729.35



Anexo 1 Equipamiento 2021

Clave de Cartera SHCP : 1650C/R0061
No. solicitud de SHCP : 48575

No. de programa o proyecto PREI : 1530001
Cuenta contable PREI : 13350109

OLI No. : 270 / 1566

Nombre del programa o proyecto : Construcción del Hospital General de Zona de 170 camas en el municipio de Pachuca, Hidalgo

Clave COG	Nombre de clave COG	ID de Transac.	ID de Solicitud	CUR	Nombre de la Unidad	PREI Millenium Presupuesto del Destino del Bien				SAI				PREI				Monto autorizado		cifras en pesos			
						Municipio Estado	Ubicación	UI	Centro de Costo	GPO. GEN	ESP	DIF	VAR	ID de Artículo	Descripción	UDC	URC Ubicación	UI	Centro de Costo		Periodo Postal	No. de bienes	Precio Unitario con IVA
5101	Mobiliario	13924081	0000216574	261	H.G.Z. No. 36	Pachuca de Soto	13010033	130102	200200	519-1064	0569	00	01	00200051	BANCA VESTIDOR PARA BANOS	09	09530007	099001	1CH000	2021M12	39	3,680.27	143,920.53
5101	Mobiliario	13924085	0000216577	261	H.G.Z. No. 36	Pachuca de Soto	13010033	130102	200200	519-4973	0151	00	01	00200821	CAPACIDAD DE CARGA: 150 KG	09	09530007	099001	1CH000	2021M12	2	2,654.75	5,729.50
5101	Mobiliario	13924086	0000216577	261	H.G.Z. No. 36	Pachuca de Soto	13010033	130102	200200	519-4973	0151	00	01	00200821	TARIMA	09	09530007	099001	1CH000	2021M12	7	1,479.29	10,355.03
5101	Equipo de administración	13924101	0000215943	261	H.G.Z. No. 36	Pachuca de Soto	13010033	130102	200200	564-002	0664	02	01	0016242	SILLA TIPO BURBUJA	09	09530007	099001	1CH000	2021M12	2	5,685.13	11,370.26
5101	Equipo de administración	13924106	0000216132	261	H.G.Z. No. 36	Pachuca de Soto	13010033	130102	200200	529-660	0011	00	01	00017531	PIZARRON	09	09530007	099001	1CH000	2021M12	9	40,179.21	361,612.89
5101	Equipo de administración	13924107	0000216661	261	H.G.Z. No. 36	Pachuca de Soto	13010033	130102	200200	529-565	0013	00	01	00174000	LAVADORA Y PULIDORA	09	09530007	099001	1CH000	2021M12	3	73,463.97	220,991.91
5101	Equipo de administración	13924108	0000215382	261	H.G.Z. No. 36	Pachuca de Soto	13010033	130102	200200	529-749	0033	00	01	0018095	FASICA	09	09530007	099001	1CH000	2021M12	3	51,938.75	163,176.25
5101	Equipo de administración	13924088	0000216689	261	H.G.Z. No. 36	Pachuca de Soto	13010033	130102	200200	529-749	0103	00	01	0018096	PULIDORA LAVADORA DE PISOS, BI	09	09530007	099001	1CH000	2021M12	2	52,576.33	105,052.66
5101	Equipo de administración	13924090	0000215401	261	H.G.Z. No. 36	Pachuca de Soto	13010033	130102	200200	523-159	0303	00	01	0018967	CAFFETERA PARA AMERICANO PARA 48 TAZAS	09	09530007	099001	1CH000	2021M12	1	8,450.86	8,450.86
5101	Equipo de administración	13924091	0000215795	261	H.G.Z. No. 36	Pachuca de Soto	13010033	130102	200200	523-782	1616	00	01	0018962	REFRIGERADOR TIPO DOMESTICO (FRIGOBAR) 4.5 PIES CUBICOS	09	09530007	099001	1CH000	2021M12	2	11,517.16	23,034.32
5101	Equipo de administración	13924092	0000216685	261	H.G.Z. No. 36	Pachuca de Soto	13010033	130102	200200	523-782	1654	00	01	0018966	REFRIGERADOR TIPO DOMESTICO, 7.5 PIES CUBICOS	09	09530007	099001	1CH000	2021M12	2	16,888.44	33,776.88
5101	Equipo de administración	13924093	0000216691	261	H.G.Z. No. 36	Pachuca de Soto	13010033	130102	200200	523-339	0052	01	01	0018852	ENFRIADOR Y CALENTADOR DE AGUA	09	09530007	099001	1CH000	2021M12	27	10,594.33	286,046.91
5101	Equipo de administración	13924094	0000215402	261	H.G.Z. No. 36	Pachuca de Soto	13010033	130102	200200	523-860	0379	00	01	0018918	LUCADORA, CAPACIDAD DE 2 LITROS	09	09530007	099001	1CH000	2021M12	4	8,511.72	34,046.88
5101	Equipo de administración	13924095	0000216519	261	H.G.Z. No. 36	Pachuca de Soto	13010033	130102	200200	523-782	1632	00	01	0018964	REFRIGERADOR TIPO DOMESTICO, 10 PIES CUBICOS	09	09530007	099001	1CH000	2021M12	1	17,149.95	17,149.95
5101	Equipo de administración	13924096	0000216520	261	H.G.Z. No. 36	Pachuca de Soto	13010033	130102	200200	523-175	0342	00	01	0018907	CARRO TERMO PORTA CHAPOLAS COLOR AZUL	09	09530007	099001	1CH000	2021M12	19	145,448.69	2,765,526.11
5101	Equipo de administración	13924097	0000215959	261	H.G.Z. No. 36	Pachuca de Soto	13010033	130102	200200	523-750	0169	00	01	0018939	RECIPIENTE TECNICO PARA BEBIDAS, CAPACIDAD DE 3 L	09	09530007	099001	1CH000	2021M12	3	4,943.87	14,831.61
5101	Equipo de administración	13924098	0000216522	261	H.G.Z. No. 36	Pachuca de Soto	13010033	130102	200200	523-580	0304	00	01	0019017	LUCADORA INDUSTRIAL, CAPACIDAD DE 4 LITROS	09	09530007	099001	1CH000	2021M12	1	12,982.47	12,982.47
5101	Equipo de administración	13924092	0000216546	261	H.G.Z. No. 36	Pachuca de Soto	13010033	130102	200200	523-481	0565	00	01	0018981	HORNO DE MICRO ONDAS	09	09530007	099001	1CH000	2021M12	1	6,007.70	6,007.70
5101	Equipo de administración	13924063	0000215375	261	H.G.Z. No. 36	Pachuca de Soto	13010033	130102	200200	519-695	1808	01	01	0019706	PIZARRON MAGNETICO DE PARED DE 150 CM	09	09530007	099001	1CH000	2021M12	29	4,525.86	131,249.94
5101	Equipo de administración	13924066	0000215793	261	H.G.Z. No. 36	Pachuca de Soto	13010033	130102	200200	519-695	0058	01	01	0017014	PIZARRON MAGNETICO DE PARED DE 120 CM	09	09530007	099001	1CH000	2021M12	29	3,182.85	91,432.65
5101	Equipo de administración	13924073	0000215690	261	H.G.Z. No. 36	Pachuca de Soto	13010033	130102	200200	519-196	0194	00	01	0018707	PIZARRON	09	09530007	099001	1CH000	2021M12	1	5,298.95	5,298.95
5101	Equipo de administración	13924083	0000216512	261	H.G.Z. No. 36	Pachuca de Soto	13010033	130102	200200	519-315	0077	00	01	0020583	CASILLERO	09	09530007	099001	1CH000	2021M12	535	9,118.36	4,878,323.50
5101	Equipo de administración	13923875	0000215994	261	H.G.Z. No. 36	Pachuca de Soto	13010033	130102	200200	511-790	0227	00	01	0020006	PORTAFOLIO CON PIZARRON	09	09530007	099001	1CH000	2021M12	2	1,476.46	2,952.92
5101	Equipo de administración	13923876	0000216375	261	H.G.Z. No. 36	Pachuca de Soto	13010033	130102	200200	511-339	1313	00	01	0018993	ESCRITORIO MODULAR	09	09530007	099001	1CH000	2021M12	2	4,880.77	9,761.54
5101	Equipo de administración	13923877	0000215977	261	H.G.Z. No. 36	Pachuca de Soto	13010033	130102	200200	511-339	1312	02	01	0019246	ESCRITORIO MODULAR	09	09530007	099001	1CH000	2021M12	1	10,178.55	10,178.55
5101	Equipo de administración	13923883	0000216702	261	H.G.Z. No. 36	Pachuca de Soto	13010033	130102	200200	511-268	0250	02	01	0019243	CREDENZA DE 150CM CON BASES METALICAS	09	09530007	099001	1CH000	2021M12	23	13,730.16	315,793.68
5101	Equipo de administración	13923884	0000216716	261	H.G.Z. No. 36	Pachuca de Soto	13010033	130102	200200	511-109	0345	00	01	0019590	BIANCO ALTO	09	09530007	099001	1CH000	2021M12	15	15,857.70	237,955.50
5101	Equipo de administración	13923886	0000215597	261	H.G.Z. No. 36	Pachuca de Soto	13010033	130102	200200	511-619	1080	01	01	0018600	MESA PARA SALA DE USOS MULTIPLES	09	09530007	099001	1CH000	2021M12	3	1,254.95	3,764.65
5101	Equipo de administración	13923889	0000216718	261	H.G.Z. No. 36	Pachuca de Soto	13010033	130102	200200	511-339	1204	00	01	0019592	ESCRITORIO MODULAR	09	09530007	099001	1CH000	2021M12	12	8,379.29	107,751.48



Anexo 1 Equipamiento 2021

Clave de Cartera SHCP : 1650GYR0061
No. solicitud de SHCP : 48575

No. de programa o proyecto PREI : 1530001
Cuenta contable PREI : 13350105

OLI No.: 270 / 1566

Nombre del programa o proyecto : Construcción del Hospital General de Zona de 170 camas en el municipio de Pachuca, Hidalgo

Clave COC	Nombre de clave COC	ID de Transac	ID de Solicitud	CUR	Nombre de la Unidad	PREI (Millonum Presupuesto al Destino del Bien)			SAI			PREI			PREI (Millonum Control de Compromisos)			Montos autorizados					
						Municipio/Estado	Ubicación	UI	Centro de Costo	GPO-GEN	ESP	DIF	VAR	ID de Artículo	Descripción	URC Ubicación	UI	Control de Costo	Periodo de Ptal	No. de bienes	Precio Unitario con IVA	Importe Total con IVA	
15901	Equipo de administración	13923892	000021676	261	H.C.Z. No. 36	Pachuca de Soto	13010033	130102	200200	511-338	1275	00	01	00193898	ESCRITORIO MODULAR	09	09530007	099001	1CH000	2021M12	3	13,630.92	40,892.76
15901	Equipo de administración	13923893	0000216691	261	H.C.Z. No. 36	Pachuca de Soto	13010033	130102	200200	511-339	1422	00	01	00205952	ESCRITORIO RECTANGULAR DE 150 CM	09	09530007	099001	1CH000	2021M12	5	233,175.92	1,115,879.60
15901	Equipo de administración	13923897	0000216346	261	H.C.Z. No. 36	Pachuca de Soto	13010033	130102	200200	511-619	1106	01	01	0016602	MESA DE APOYO PARA TELEFONOS	09	09530007	099001	1CH000	2021M12	30	3,737.25	112,117.50
15901	Equipo de administración	13923905	0000216372	261	H.C.Z. No. 36	Pachuca de Soto	13010033	130102	200200	511-339	1288	00	01	0019590	ESCRITORIO MODULAR	09	09530007	099001	1CH000	2021M12	4	13,393.41	53,573.64
15901	Equipo de administración	13923911	0000216564	261	H.C.Z. No. 36	Pachuca de Soto	13010033	130102	200200	511-451	0281	00	01	0019596	CABINETE UNIVERSAL	09	09530007	099001	1CH000	2021M12	5	15,359.42	76,997.10
15901	Equipo de administración	13923913	0000216535	261	H.C.Z. No. 36	Pachuca de Soto	13010033	130102	200200	511-339	1720	02	01	0019344	ESCRITORIO MODULAR TIPO BALA DE 150CM SIN LATERAL	09	09530007	099001	1CH000	2021M12	1	13,075.15	13,075.15
15901	Equipo de administración	13923915	0000216165	261	H.C.Z. No. 36	Pachuca de Soto	13010033	130102	200200	511-619	1155	01	01	0016606	MESA ESQUINERA FABRICADA EN MDF	09	09530007	099001	1CH000	2021M12	8	3,369.01	26,952.08
15901	Equipo de administración	13923920	0000215991	261	H.C.Z. No. 36	Pachuca de Soto	13010033	130102	200200	511-178	0113	00	01	00191981	CARRETIILLA PORTABUTLOS	09	09530007	099001	1CH000	2021M12	1	2,666.82	2,666.82
15901	Equipo de administración	13924050	0000216572	261	H.C.Z. No. 36	Pachuca de Soto	13010033	130102	200200	517-013	0087	00	01	0020084	ALACENA	09	09530007	099001	1CH000	2021M12	20	4,215.77	84,315.40
15901	Equipo de administración	13924075	0000216371	261	H.C.Z. No. 36	Pachuca de Soto	13010033	130102	200200	519-810	0381	00	01	0020076	SILLA TIPO BOUNCER	09	09530007	099001	1CH000	2021M12	4	2,401.96	9,607.84
15901	Equipo de administración	13924082	0000215749	261	H.C.Z. No. 36	Pachuca de Soto	13010033	130102	200200	519-315	0059	00	01	0020060	ESCALERA	09	09530007	099001	1CH000	2021M12	8	1,516.23	12,129.84
15901	Equipo de administración	13925314	0000215755	261	H.C.Z. No. 36	Pachuca de Soto	13010033	130102	200200	564-004	0540	01	01	0018233	ESCALERILLA DE MADERA	09	09530007	099001	1CH000	2021M12	5	1,433.96	7,169.80
15901	Equipo de administración	13925223	0000215381	261	H.C.Z. No. 36	Pachuca de Soto	13010033	130102	200200	564-004	0565	01	01	0018234	MESA DE MADERA CON CUBIERTA DE VINIL	09	09530007	099001	1CH000	2021M12	1	5,186.19	5,186.19
15901	Equipo de administración	13924051	0000215936	261	H.C.Z. No. 36	Pachuca de Soto	13010033	130102	200200	517-186	0066	01	01	0018875	BOITE DE BASURA SOBRE CARRO PATIN	09	09530007	099001	1CH000	2021M12	2	13,041.56	26,083.12
15901	Equipo de administración	13924054	0000216368	261	H.C.Z. No. 36	Pachuca de Soto	13010033	130102	200200	517-270	0022	01	01	0019729	COCINETA CON PARRILLA ELECTRICA IZQUIERDA Y FREGADERO DERECHO	09	09530007	099001	1CH000	2021M12	1	25,012.51	25,012.51
15901	Equipo de administración	13924055	0000216543	261	H.C.Z. No. 36	Pachuca de Soto	13010033	130102	200200	517-609	5193	00	01	0019392	MESA	09	09530007	099001	1CH000	2021M12	1	23,084.00	23,084.00
15901	Equipo de administración	13924056	0000216673	261	H.C.Z. No. 36	Pachuca de Soto	13010033	130102	200200	517-609	0602	01	01	0018975	MESA LISA DE 120 CM CON RESPALDO Y ENTREPANO	09	09530007	099001	1CH000	2021M12	1	14,933.93	14,933.93
15901	Equipo de administración	13924057	0000215967	261	H.C.Z. No. 36	Pachuca de Soto	13010033	130102	200200	517-609	0222	02	01	0019164	MESA LISA DE 180 CM	09	09530007	099001	1CH000	2021M12	1	21,303.60	21,303.60
15901	Equipo de administración	13924058	0000216672	261	H.C.Z. No. 36	Pachuca de Soto	13010033	130102	200200	517-609	0784	01	01	0018957	MESA PARA COMEDOR	09	09530007	099001	1CH000	2021M12	1	5,623.54	5,623.54
56701	Equipo de administración	13924100	0000215949	261	H.C.Z. No. 36	Pachuca de Soto	13010033	130102	200200	527-686	0148	00	01	0018580	PATIN HIDRAULICO	09	09530007	099001	1CH000	2021M12	1	94,478.71	94,478.71
57301	Equipo de administración	13924059	0000215955	261	H.C.Z. No. 35	Pachuca de Soto	13010033	130102	200200	525-185	0709	00	01	0018662	CAMARA FOTOGRAFICA DE 10.2 MEGAPIXEL	09	09530007	099001	1CH000	2021M12	1	24,655.36	24,655.36
57901	Equipo de administración	13924077	0000215981	261	H.C.Z. No. 35	Pachuca de Soto	13010033	130102	200200	519-650	1506	02	01	0019300	MESA INFANTIL MATERNA RECUBIERTA CON LAMINADO PLASTICO DE ALTA PRESION	09	09530007	099001	1CH000	2021M12	1	2,399.88	2,399.88
57901	Equipo de administración	13924078	0000216542	261	H.C.Z. No. 35	Pachuca de Soto	13010033	130102	200200	519-810	0355	02	01	0019304	SILLA INFANTIL MATERIAL ACABADO RUCOSO COLOR AZUL O NARANJA	09	09530007	099001	1CH000	2021M12	4	1,136.80	4,547.20
57901	Equipo de administración	13924079	0000215417	261	H.C.Z. No. 36	Pachuca de Soto	13010033	130102	200200	519-630	3514	02	01	00191301	MESA INFANTIL PRE-ESCOLAR	09	09530007	099001	1CH000	2021M12	4	2,157.60	8,630.40
57901	Equipo de administración	13924080	0000216353	261	H.C.Z. No. 35	Pachuca de Soto	13010033	130102	200200	519-810	0017	02	01	00193302	SILLA INFANTIL PRE-ESCOLAR ACABADO RUCOSO COLOR AZUL O NARANJA	09	09530007	099001	1CH000	2021M12	14	1,107.49	15,304.86
TOTAL																	20886	212,275,909.91	434,775,394.53				



Licitación Pública Electrónica Internacional Bajo la Cobertura de los Tratados de Libre Comercio con capítulo de Compras Gubernamentales número.- LA-050GYR040-E41-2021

ANEXO No. 3

Anexo Técnico numeral 4.24.3

a) Descripción amplia y detallada de los bienes, incluyendo las cantidades por partida

Las especificaciones y requisitos de los bienes objeto del presente requerimiento de compra, se encuentran debidamente descritos en el Anexo No. 3.1: Descripción amplia y detallada de los bienes (Cédulas de Descripción de Bienes). Asimismo, se deberán considerar las cantidades y requisitos contenidos en el Anexo No. 3.2: Relación y Cantidad de Bienes, precisando que los bienes deberán entregarse a entera satisfacción del Instituto, en la Unidad destino, conforme a la dirección contenida en el Anexo No. 3.4: Dirección de entrega. Los bienes requeridos son los que se enlistan a continuación, los cuales se dividen conforme al grupo de suministro correspondiente:

• 513 Mobiliario Médico"

Table with 6 columns: No., CUCOP, Clave PREI, Clave SAI, Equipo, Cantidad. It lists 12 items of medical furniture such as 'ANAQUEL GUARDA COMODOS', 'BANCO GIRATORIO CON RESPALDO', 'BANDEJA', etc.

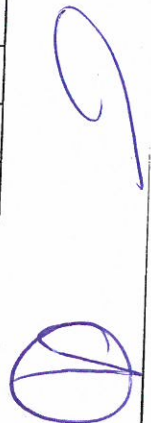



Licitación Pública Electrónica Internacional Bajo la Cobertura de los Tratados de Libre Comercio con capítulo de Compras Gubernamentales número.- LA-050GYR040-E41-2021

No.	CUCOP	Clave PREI	Clave SAI	Equipo	Cantidad
13	53101	16673	513.191.0225.01.01	Carro camilla para menores	1
14	53101	16674	513.191.0233.01.01	CARRO CAMILLA PARA ADULTOS	1
15	51201	19252	513.191.0308.02.01	CARRO PARA CURACIONES	2
16	51201	19247	513.191.0357.03.01	CARRO PARA MEDICAMENTOS	19
17	51201	16677	513.191.0407.01.01	CARRO PORTAEXPEDIENTES	12
18	53101	16682	513.191.0803.01.01	CARRO CAMILLA TIPO TRANSFER (LATERAL).	7
19	51201	19127	513.191.0827.00.01	CARRO PARA ROPA LIMPIA	2
20	51201	20136	513.191.0862.00.01	CARRO PARA CURACIONES	2
21	51201	20547	513.191.0934.00.01	CARRO PARA CURACIONES EN ABS	49
22	51201	20549	513.191.0946.00.01	CARRO PARA ROPA SUCIA CON TAPA Y APERTURA DE PEDAL	55
23	51201	20142	513.209.0061.00.01	CEPILLERA PARA USO QUIRURGICO	57
24	51201	20203	513.219.0042.00.01	DIVAN (CHAISSE LONGUE)	2
25	51201	20145	513.245.0113.00.01	COMODO PARA ADULTOS	249
26	51201	20146	513.245.0126.00.01	COMODO PARA MENORES	25
27	51201	16691	513.254.0054.01.01	CUBETA DE 12 LITROS DE ACERO INOXIDABLE	2
28	51201	20147	513.254.0113.00.01	CUBETA DE 12 LITROS DE ACERO INOXIDABLE CON PORTACUBETA RODABLE	147
29	51201	20212	513.263.0086.00.01	CARRO CUNA CON BASINET DE ACRILICO	50
30	51201	20148	513.352.0111.00.01	ESCALERILLA DE DOS PELDAÑOS	238
31	51201	19248	513.360.0022.02.01	ESTANTE GUARDA ESTERIL DE 90 cm	1
32	51201	20149	513.360.0066.00.01	ESTANTE GUARDA ESTERIL DE 90 cm	11
33	51201	20153	513.546.0061.00.01	JABONERA DE PEDAL	15
34	51201	18628	513.560.0016.00.01	LITERAS METALICAS	16
35	51201	16700	513.567.0056.01.01	LAMPARA DE LUZ INTENSA	1



GOBIERNO DE
MÉXICO



DIRECCIÓN DE ADMINISTRACIÓN
Unidad de Adquisiciones
Coordinación de Adquisición de Bienes
y Contratación de Servicios
Coordinación Técnica de Adquisición
de Bienes de Inversión y Activos
División de Equipo y Mobiliario Médico



Licitación Pública Electrónica Internacional Bajo la Cobertura de los Tratados de Libre Comercio con capítulo de Compras Gubernamentales número.- LA-050GYR040-E41-2021

No.	CUCOP	Clave PREI	Clave SAI	Equipo	Cantidad
36	51201	20155	513.567.0128.00.01	LAMPARA DE PIE RODABLE.	9
37	51201	19718	513.580.0059.01.01	LAVABO PARA CIRUJANO	2
38	51201	19719	513.580.0109.01.01	LAVABO DOBLE PARA CIRUJANOS	15
39	51201	20158	513.580.0667.00.01	LAVABO PASTEUR DERECHO DE 90 cm	12
40	51201	20159	513.580.0672.00.01	LAVABO PASTEUR IZQUIERDO DE 90 cm	8
41	51100040	19250	513.621.0100.02.01	MESA CARRO ANESTESIOLOGO	9
42	51100040	16712	513.621.0118.01.01	MESA CON FREGADERO , DEPOSITO DE HIELO Y BAÑO MARIA	12
43	51100040	19721	513.621.0407.01.01	MESA ALTA DE 180 CM DOBLE FREGADERO CENTRAL Y CAJONES.	1
44	51100040	19254	513.621.1355.02.01	MESA RIÑON	19
45	51100040	19253	513.621.1405.02.01	MESA MAYO	71
46	51100040	16739	513.621.1603.01.01	MESA PASTEUR	1
47	51100040	16741	513.621.1660.01.01	MESA PUENTE CON CREMALLERA	3
48	51100040	16742	513.621.1702.01.01	Mesa rígida de madera	1
49	51100040	16743	513.621.1876.01.01	MESA PARA INSTRUMENTAL QUIRURGICO	11
50	51100040	19737	513.621.1967.01.01	MESA ALTA DE 150 CM CON RESPALDO Y FREGADERO DERECHO	2
51	51100040	19747	513.621.1975.01.01	MESA ALTA DE 180 CM. CON RESPALDO Y FREGADERO DERECHO	1
52	51100040	19749	513.621.1991.01.01	MESA ALTA DE 180 CM. CON RESPALDO Y FREGADERO IZQUIERDO	1
53	51100040	16760	513.621.2049.01.01	MESA ALTA 180 CM. CON FREGADERO CENTRAL Y TRAMPA PARA YESO (INTEGRADA)	1
54	51100040	16770	513.621.2353.01.01	MESA ALTA DE 150 CM CON FREGADERO CENTRAL Y CAJONES	1
55	51100040	19130	513.621.2451.00.01	MESA PUENTE	173

**ANEXOS
DIVISIÓN DE CONTRATOS**



Licitación Pública Electrónica Internacional Bajo la Cobertura de los Tratados de Libre Comercio con capítulo de Compras Gubernamentales número.- LA-050GYR040-E41-2021

No.	CUCOP	Clave PREI	Clave SAI	Equipo	Cantidad
56	51100040	19926	513.621.2508.00.01	MESA ALTA DE 180 CM CON FREGADERO CENTRAL Y CAJONES	1
57	51100040	20165	513.621.2606.00.01	MESA INTEGRAL DE 120 CM CON RESPALDO Y FREGADERO DERECHO	7
58	51100040	20169	513.621.2649.00.01	MESA ALTA DE 150 CM CON RESPALDO Y FREGADERO IZQUIERDO	3
59	51100040	20174	513.621.2697.00.01	MESA INTEGRAL ALTA DE 180 CM CON DOBLE FREGADERO CENTRAL	21
60	51100040	20183	513.621.2786.00.01	MESA MAYO	1
61	51100040	20184	513.621.2792.00.01	Mesa para exploracion pediatrica	1
62	51100040	20186	513.621.2813.00.01	MESA PARA REHIDRATAACION	4
63	51100040	20187	513.621.2826.00.01	MESA PASTEUR	93
64	51100040	20295	513.621.3006.00.01	MESA CON CUBIERTA DE LAMINADO PLASTICO. FRENTE 180 CM	1
65	51100040	20302	513.621.3076.00.01	MESA DE 150 cm. PARA ATENCION A RECIEN NACIDO	4
66	51100040	20647	513.621.3125.00.01	MESA ALTA DE 150 CM CON RESPALDO Y FREGADERO DERECHO	3
67	51201	16771	513.626.0287.01.01	MODULO PARA CONSULTORIO MEDICO DERECHO	4
68	51201	16772	513.626.0295.01.01	MODULO PARA CONSULTORIO MEDICO IZQUIERDO	5
69	51201	20577	513.632.0044.00.01	MUEBLE INTEGRAL ALTO DE 150 CM CON RESPALDO Y FREGADERO DERECHO	5
70	51201	20579	513.632.0054.00.01	MUEBLE INTEGRAL ALTO DE 180 CM CON DOBLE FREGADERO CENTRAL	8
71	51201	20205	513.635.0168.00.01	ORINAL PARA VARONES	80
72	51201	20206	513.635.0173.00.01	PORTAVENOCLISIS RODABLE	36
73	51201	16775	513.731.0305.01.01	PORTACUBETA RODABLE	2



GOBIERNO DE
MÉXICO



DIRECCIÓN DE ADMINISTRACIÓN
Unidad de Adquisiciones
Coordinación de Adquisición de Bienes
y Contratación de Servicios
Coordinación Técnica de Adquisición
de Bienes de Inversión y Activos
División de Equipo y Mobiliario Médico



Licitación Pública Electrónica Internacional Bajo la Cobertura de los Tratados de Libre Comercio con capítulo de Compras Gubernamentales número.- LA-050GYR040-E41-2021

No.	CUCOP	Clave PREI	Clave SAI	Equipo	Cantidad
74	51201	16778	513.771.0256.01.01	REPISA DE 120 CM. CONTRA MURO	1
75	51201	16782	513.783.0054.01.01	RIEL PORTAVENOCLISIS	31
76	51201	20195	513.783.0075.00.01	RIEL PORTAVENOCLISIS	19
77	51201	20196	513.790.0089.00.01	RIÑON DE ACERO INOXIDABLE DE 250 ML	8
78	51100090	16785	513.810.0051.01.01	Silla de ruedas plegable con descansapies	23
79	51201	16790	513.907.0055.01.01	PORTAVENOCLISIS RODABLE	2
80	51201	16792	513.950.0028.01.01	VASO DE 30 CENTIMETROS CUBICOS PARA MEDICAMENTOS.	128
81	51201	20200	513.950.0137.00.01	VASO DE 140 CENTIMETROS CUBICOS PARA MEDICAMENTOS	4
82	51201	20597	513.964.0017.00.01	VESTIDOR CON ARMARIO PARA CONSULTORIO.	1
					2117

• **Grupo 515 "Mobiliario de Laboratorio"**

No.	CUCOP	Clave PREI	Clave SAI	Equipo	Cantidad
1	51201	16795	515.247.0059.01.01	CARRO CAJONERO	11
2	51201	20024	515.247.0125.00.01	CARRO DISTRIBUCION DE MUESTRAS	2
3	51201	19726	515.451.0191.01.01	GABINETE PARA TOMA DE MUESTRAS CON FREGADERO IZQUIERDO	2
4	51201	20025	515.451.0259.00.01	GABINETE PARA TOMA DE MUESTRAS	7
5	51100040	16805	515.619.0406.01.01	MESA ALTA CON VERTEDERO	11
6	51100040	19154	515.619.0794.02.01	MESA BAJA DE 90 cm CON CUBIERTA DE ACERO INOXIDABLE	1
7	51100040	19156	515.619.0810.02.01	MESA BAJA DE 150 CM. CON CUBIERTA DE ACERO INOXIDABLE	3
8	51100040	19157	515.619.0828.02.01	MESA BAJA DE 180 CM. CON CUBIERTA DE	1





Licitación Pública Electrónica Internacional Bajo la Cobertura de los Tratados de Libre Comercio con capítulo de Compras Gubernamentales número.- LA-050GYR040-E41-2021

No.	CUCOP	Clave PREI	Clave SAI	Equipo	Cantidad
				ACERO INOXIDABLE	
9	51100040	16845	515.619.0851.01.01	MESA BAJA DE 180 CM. CON CUBIERTA DE MADERA	1
10	51100040	16849	515.619.0893.01.01	MESA ALTA DE 180 CM. CON RESPALDO	1
11	51100040	19159	515.619.1164.02.01	MESA BAJA DE 230 cm CON CUBIERTA DE ACERO INOXIDABLE	7
12	51100040	20026	515.619.1195.00.01	MESA ALTA DE 150 CM CON CAJONERA LATERAL	11
13	51100040	20037	515.619.1306.00.01	MESA BAJA DE 90 CM CON VERTEDERO	1
14	51100040	20321	515.619.1417.00.01	MESA BAJA DE 90 CM CON CUBIERTA DE ACERO INOXIDABLE	1
15	51100040	20337	515.619.1574.00.01	MESA BAJA DE APOYO DE 150 CM CON CUBIERTA DE ACERO INOXIDABLE	2
16	51100040	20613	515.619.1792.00.01	MESA ALTA DE 180 CM CON RESPALDO, CAJONES CENTRALES Y PUERTAS ABATIBLES LATERALES	7
17	51100040	20621	515.619.1876.00.01	MESA ALTA DE 120 CM SIN RESPALDO Y PUERTAS ABATIBLES.	1
18	51100040	20622	515.619.1883.00.01	MESA ALTA DE 120 CM SIN RESPALDO, 2 CAJONES SUPERIORES Y PUERTAS ABATIBLES.	20
19	51100040	20627	515.619.1937.00.01	MESA ALTA DE 180 CM SIN RESPALDO, CAJONES CENTRALES Y PUERTAS ABATIBLES LATERALES.	7
20	51201	19421	515.784.0058.01.01	REPISA ABATIBLE PARA TOMA DE MUESTRAS	7
21	51100090	16824	515.825.0067.01.01	SILLA CAMA PARA DONADORES DE SANGRE	4
22	51300279	16826	515.957.0109.01.01	VITRINA DE 75 CM. CONTRA MURO	3
23	51300279	16833	515.957.0232.01.01	VITRINA DE 90 CM CONTRA MURO	3
24	51300279	20046	515.957.0337.00.01	VITRINA DE 90 cm CONTRA MURO CON LLAVES	28
25	51201	20589	515.958.0017.00.01	SILLÓN DE EXTRACCIONES	6
					148



**Licitación Pública Electrónica Internacional Bajo la Cobertura de los Tratados de Libre Comercio con
capítulo de Compras Gubernamentales número.- LA-050GYR040-E41-2021**

• Grupo "Equipo Médico"

No	CUCOP	CLAVE PREI	CLAVE SAI	EQUIPO	CANTIDAD
1	52200004	11576	513.108.0326.02.01	BANCO PARA RESISTENCIA DE PRENSION.	1
2	53100235	11594	513.621.2429.01.01	MESA UNIVERSAL PARA EXPLORACION.	36
3	53100257	11595	513.634.0030.01.01	NEGATOSCOPIO.	6
4	53100749	11646	531.088.0157.02.01	AUDIOMETRO CLINICO.	1
5	51900034	11655	531.110.0175.02.01	BASCULA ELECTRONICA CON ESTADIMETRO.	6
6	51900034	11656	531.110.0209.02.01	BASCULA ELECTRONICA.	6
7	53200428	11663	531.116.0377.03.01	ESFIGMOMANOMETRO ANEROIDE DE PARED.	148
8	53100075	11697	531.156.0147.02.01	CAMA CAMILLA RADIOTRASPARENTE.	6
9	53100703	11712	531.165.0021.01.01	CAMPIMETRO COMPUTARIZADO.	1
10	53100162	11766	531.295.1162.04.01	ESTUCHE DE DIAGNOSTICO HOSPITALARIO.	35
11	53100162	11767	531.295.1188.03.01	ESTUCHE DE DIAGNOSTICO BASICO.	7
12	53100357	11809	531.340.0235.01.01	EQUIPO PARA TERAPIA DE REEMPLAZO RENAL CONTINUO (CRRT).	1
13	53100136	11814	531.341.0499.01.01	UNIDAD RADIOGRAFICA DE 500 MA CUBIERTA DESPLAZABLE.	1





Licitación Pública Electrónica Internacional Bajo la Cobertura de los Tratados de Libre Comercio con capítulo de Compras Gubernamentales número.- LA-050GYR040-E41-2021

No	CUCOP	CLAVE PREI	CLAVE SAI	EQUIPO	CANTIDAD
				(DIGITAL).	
14	53100867	11816	531.341.0564.01.01	UNIDAD DE ORTOPANTOMOGRFIA. (DIGITAL).	1
15	53100136	11818	531.341.2248.01.01	RAYOS X CON FLUOROSCOPIA, MOVIL DIGITAL AVANZADO, TIPO ARCO EN "C".	2
16	53200152	11853	531.375.0126.03.01	ESTETOSCOPIO DE CAPSULA DOBLE.	80
17	53200152	11855	531.375.0209.02.01	ESTETOSCOPIO DE CAPSULA SENCILLA.	77
18	53100186	11928	531.497.0053.02.01	INCUBADORA DE TRASLADO.	3
19	53100204	11947	531.562.1457.01.01	LAMPARA DE EXAMINACION CON FUENTE DE LUZ LED.	86
20	53100200	11950	531.562.0038.02.01	Lámpara frontal con transformador y accesorios.	2
21	53100206	11952	531.568.0057.03.01	LARINGOSCOPIO.	14
22	53100538	12021	531.614.0424.02.01	ESTADIMETRO PEDIATRICO.	4
23	53100230	12030	531.616.0463.01.01	MESA PARA AUTOPSIAS CON PREPARACION PARA TRITURADO, DE ACERO INOXIDABLE.	1
24	53200198	12054	531.626.0107.01.01	VIDEOMICROSCOPIO (MICROSCOPIO CON CIRCUITO CERRADO DE TELEVISION).	1
25	53100286	12096	531.773.0207.01.01	REFRIGERADOR PARA CADAVERES.	2



GOBIERNO DE
MÉXICO



DIRECCIÓN DE ADMINISTRACIÓN
Unidad de Adquisiciones
Coordinación de Adquisición de Bienes
y Contratación de Servicios
Coordinación Técnica de Adquisición
de Bienes de Inversión y Activos
División de Equipo y Mobiliario Médico



Licitación Pública Electrónica Internacional Bajo la Cobertura de los Tratados de Libre Comercio con capítulo de Compras Gubernamentales número.- LA-050GYR040-E41-2021

No	CUCOP	CLAVE PREI	CLAVE SAI	EQUIPO	CANTIDAD
26	53100287	12097	531.773.0322.01.01	REFRIGERADOR PARA REACTIVOS Y PRODUCTOS BIOLÓGICOS.	2
27	53101062	12117	531.803.0029.02.01	SABANA TÉRMICA CON AIRE CALIENTE.	11
28	53100335	12190	531.941.0279.04.01	VENTILADOR DE TRASLADO PEDIÁTRICO-ADULTO.	5
29	53100739	12204	533.020.0048.01.01	AGITADOR ELÉCTRICO DE PLATAFORMA.	3
30	53100070	12229	533.159.0132.01.01	CAMPANA DE FLUJO LAMINAR VERTICAL.	2
31	53100379	12241	533.224.1750.01.01	CENTRÍFUGA PARA SEPARACIÓN DE CELULAS.	1
32	53100432	12246	533.255.0218.03.01	CONGELADOR HORIZONTAL DE REFRIGERANTES PARA VACUNAS.	1
33	53100457	12247	533.266.0231.01.01	CONTADOR ELECTRÓNICO DE OCHO TECLAS.	2
34	53200198	12294	533.622.0909.02.01	MICROFOTOGRAFÍA, MICROSCOPIO TRIOCULAR PARA.	1
35	53100828	12299	533.631.0106.01.01	MICROTOMO PARA CORTES DE PARAFINA.	2
36	53100458	12300	533.631.0155.03.01	MICROTOMO CON SISTEMA DE CONGELACIÓN AUTOMÁTICA ROTATORIO TIPO CRIOSTATO.	1
37	53101058	12305	533.746.0108.01.01	PROCESADOR AUTOMÁTICO DE TEJIDOS.	1





Licitación Pública Electrónica Internacional Bajo la Cobertura de los Tratados de Libre Comercio con capítulo de Compras Gubernamentales número.- LA-050GYR040-E41-2021

No	CUCOP	CLAVE PREI	CLAVE SAI	EQUIPO	CANTIDAD
38	53100287	12310	533.786.0026.01.01	REFRIGERADOR VERTICAL PARA LABORATORIO CAP. 20 PIES CUBICOS.	2
39	53100287	12311	533.786.0034.03.01	REFRIGERADOR PARA VACUNAS.	20
40	53100287	12313	533.787.0066.01.01	REFRIGERADOR PARA BANCO DE SANGRE.	2
41	53100287	12314	533.787.0181.02.01	REFRIGERADOR PARA LABORATORIO USO RUTINARIO 14 PIES CUBICOS.	9
42	53100315	12316	533.819.0555.01.01	UNIDAD PARA INCLUIR TEJIDOS EN PARAFINA.	1
43	53100885	12324	533.860.0041.00.01	TINCION AUTOMATIZADA DE TEJIDOS, EQUIPO PARA.	2
44	29500005	13056	537.175.0067.02.01	CARTILLA DE AMSLER O YANUZZI.	1
45	29500005	13057	537.175.0083.03.01	CARTILLA DE ISHIHARA.	1
46	53100142	16355	531.157.0096.02.01	CAMARA CEFALICA. (NEONATAL).	22
47	53100094	16381	531.420.0030.02.01	CISTOURETROFIBROSCOPIO. (SIN TORRE).	2
48	53100381	16395	531.927.0038.02.01	URETEROFIBROSCOPIO. (SIN TORRE).	2
49	53100335	18655	531.941.1012.01.01	VENTILADOR DE ALTA FRECUENCIA OSCILATORIA PEDIATRICO / NEONATAL CON MODO CONVENCIONAL.	1
50	53101059	19199	533.119.0263.02.01	BAÑO PARA FLOTACION CON MOVIMIENTO CIRCULAR.	2



Licitación Pública Electrónica Internacional Bajo la Cobertura de los Tratados de Libre Comercio con capítulo de Compras Gubernamentales número.- LA-050GYR040-E41-2021

No	CUCOP	CLAVE PREI	CLAVE SAI	EQUIPO	CANTIDAD
51	53200198	19224	533.622.0925.03.01	MICROSCOPIO PARA TRABAJO DE RUTINA DE CAMPO CLARO.	8
52	53200198	19226	533.622.1006.03.01	MICROSCOPIO CON DOBLE CABEZAL.	2
53	53100075	20210	513.173.0391.00.01	CAMILLA NEUMATICA HIDRAULICA CON AJUSTE A DIFERENTES POSICIONES.	51
54	27200004	20211	513.173.0402.00.01	CAMILLA MOVIL PARA TRASLADO DE PACIENTES.	27
55	53100066	20638	513.164.3426.00.01	CAMA CLINICA HOSPITALARIA DE MULTIPLES POSICIONES PARA MEDICINA INTERNA.	100

b) Realización de pruebas o presentación de muestras

No aplica la realización de pruebas señaladas en la fracción X del artículo 29 de la LAASSP.

c) Modificación de las especificaciones técnica de algún bien que no se encuentre regulado por el Cuadro Básico y Catálogo de Instrumental y Equipo Médico emitidos por la Comisión Interinstitucional del Cuadro Básico y Catálogo de Insumos del Sector Salud y el CBI

No aplica

d) Modificación de las especificaciones técnicas de un bien respecto de las estipuladas en el ejercicio anterior, y que derivado de la investigación de mercado el Área Contratante advierta que existan circunstancias que pudieran limitar la libre participación, concurrencia y competencia económica

**ANEXOS
DIVISIÓN DE CONTRATOS**



Licitación Pública Electrónica Internacional Bajo la Cobertura de los Tratados de Libre Comercio con capítulo de Compras Gubernamentales número.- LA-050GYR040-E41-2021

Las Características Técnicas son estandarizadas, y no fueron realizadas modificaciones para el presente procedimiento.

e) Norma Oficial Mexicana, Norma Mexicana, Norma Internacional, Norma de Referencia o Especificación Técnica, que resulte aplicable a los bienes

Para el Mobiliario Médico y de Laboratorio

Los requerimientos se encuentran establecidos en los Términos y Condiciones del presente procedimiento, inciso d) Licencias, permisos, registros, certificados o autorizaciones que debe cumplir o aplicarse al bien o servicio a contratar, mismos que refieren lo siguiente:

1. Para la totalidad de las partidas, será requisito presentar copia simple del Certificado de calidad ISO-9001 vigente,
2. Para los bienes fabricados en su totalidad o que cuenten con componentes en madera, será requisito presentar copia simple del Certificado que acredite el origen, custodia y manejo sustentable de la madera empleada en la fabricación del mobiliario médico y de laboratorio.
3. Copia simple del o los Certificado indicados en el Anexo No. 3.1 "Descripción amplia y detallada de los bienes (Cédulas de Descripción de Bienes)".

Para los Equipos Médicos:

Para las partidas:



Licitación Pública Electrónica Internacional Bajo la Cobertura de los Tratados de Libre Comercio con capítulo de Compras Gubernamentales número.- LA-050GYR040-E41-2021

Table with 4 columns: Partida, Clave PREI, Clave SAI, Descripción. Rows include items 13, 14, and 15 describing radiographic units.

En las que participe el licitante, deberá entregar en su propuesta técnica:

Table with 2 columns: Norma Oficial Mexicana, Normas Mexicanas y especificaciones técnicas; Documento con el que se acreditará el requisito. Content includes NOM-229-SSA1-2002 and manufacturer requirements.

Para las partidas:

Table header with 4 columns: Partida, Clave PREI, Clave SAI, Descripción.





Licitación Pública Electrónica Internacional Bajo la Cobertura de los Tratados de Libre Comercio con capítulo de Compras Gubernamentales número.- LA-050GYR040-E41-2021

Partida	Clave PREI	Clave SAI	Descripción
25	12096	531.773.0207.01.01	REFRIGERADOR PARA CADAVERES.
26	12097	531.773.0322.01.01	REFRIGERADOR PARA REACTIVOS Y PRODUCTOS BIOLÓGICOS.
38	12310	533.786.0026.01.01	REFRIGERADOR VERTICAL PARA LABORATORIO CAP. 20 PIES CUBICOS.
39	12311	533.786.0034.03.01	REFRIGERADOR PARA VACUNAS.
40	12313	533.787.0066.01.01	REFRIGERADOR PARA BANCO DE SANGRE.
41	12314	533.787.0181.02.01	REFRIGERADOR PARA LABORATORIO USO RUTINARIO 14 PIES CUBICOS.

En las que participe el licitante, deberá entregar en su propuesta técnica:

Norma Oficial Mexicana, Normas Mexicanas y especificaciones técnicas.	Documento con el que se acreditará el requisito.
Certificado de cumplimiento específico que cubra refrigerador biomédico NOM-003-SCFI-2000 o NOM -003-SCFI-2003 o NOM-003-SCFI-2014.	Copia simple del certificado de cumplimiento específico que cubra refrigerador biomédico NOM-003-SCFI-2000 o NOM -003-SCFI-2003 o NOM-003-SCFI-2014.
ISO específico que cubra refrigerador biomédico	Copia simple del ISO específico que cubra refrigerador biomédico

Se solicita el cumplimiento de Certificados de calidad ISO-9001:2015 o ISO-13485:2016 o JIS o MDSAP (Vigentes), Certificado de Buenas Prácticas de Fabricación vigente para bienes nacionales, emitido por la COFEPRIS, así como el correspondiente Registro Sanitario, así como sus accesorios de aquellos bienes que así lo requieren, adicionalmente la NOM-137-SSA1-2008 Etiquetado de Dispositivos Médicos; conforme a lo establecido en los Términos y Condiciones del presente



GOBIERNO DE
MÉXICO



DIRECCIÓN DE ADMINISTRACIÓN
Unidad de Adquisiciones
Coordinación de Adquisición de Bienes
y Contratación de Servicios
Coordinación Técnica de Adquisición
de Bienes de Inversión y Activos
División de Equipo y Mobiliario Médico



Licitación Pública Electrónica Internacional Bajo la Cobertura de los Tratados de Libre Comercio con capítulo de Compras Gubernamentales número.- LA-050GYR040-E41-2021

procedimiento. Para acreditar dicho criterio se deberá presentar al menos uno de los certificados de calidad vigentes solicitados.

ANEXOS
DIVISIÓN DE CONTRATOS



SIN TEXTO

9

Anexo No. 3.2
Relación y Cantidad de Bienes
Grupo 513 "Mobiliario Médico"

No.	CUCOP	Clave PREI	Clave SAI	Equipo	Cantidad
1	51100014	16650	513.108.0052.01.01	BANCO GIRATORIO CON RESPALDO	1
2	51100111	16651	513.108.0102.01.01	BANCO GIRATORIO	67
3	51900034	16658	513.130.0054.01.01	BASCULA CON ESTADIMETRO	16
4	51900034	16659	513.130.0302.01.01	BASCULA PESA BEBE	1
5	51900041	16663	513.143.0059.01.01	BURO	134
6	51201	16665	513.164.0251.01.01	Cama trabajo de parto	16
7	53101	16673	513.191.0225.01.01	Carro camilla para menores	1
8	53101	16674	513.191.0233.01.01	CARRO CAMILLA PARA ADULTOS	1
9	51201	16677	513.191.0407.01.01	CARRO PORTAEXPEDIENTES	12
10	53101	16682	513.191.0803.01.01	CARRO CAMILLA TIPO TRANSFER (LATERAL). MOVIMIENTO	7
11	51201	16691	513.254.0054.01.01	CUBETA DE 12 LITROS DE ACERO INOXIDABLE	2
12	51201	16700	513.567.0056.01.01	LAMPARA DE LUZ INTENSA	1
13	51100040	16712	513.621.0118.01.01	MESA CON FREGADERO , DEPOSITO DE HIELO Y BAÑO MA	12
14	51100040	16739	513.621.1603.01.01	MESA PASTEUR	1
15	51100040	16741	513.621.1660.01.01	MESA PUENTE CON CREMALLERA	3
16	51100040	16742	513.621.1702.01.01	Mesa rígida de madera	1
17	51100040	16743	513.621.1876.01.01	MESA PARA INSTRUMENTAL QUIRURGICO	11
18	51100040	16760	513.621.2049.01.01	MESA ALTA 180 CM. CON FREGADERO CENTRAL Y TRAMPA	1
19	51100040	16770	513.621.2353.01.01	MESA ALTA DE 150 CM CON FREGADERO CENTRAL Y CAJ	1
20	51201	16771	513.626.0287.01.01	MODULO PARA CONSULTORIO MEDICO DERECHO	4
21	51201	16772	513.626.0295.01.01	MODULO PARA CONSULTORIO MEDICO IZQUIERDO	5
22	51201	16775	513.731.0305.01.01	PORTACUBETA RODABLE	2
23	51201	16778	513.771.0256.01.01	REPISA DE 120 CM. CONTRA MURO	1
24	51201	16782	513.783.0054.01.01	RIEL PORTAVENOCLISIS	31
25	51100090	16785	513.810.0051.01.01	Silla de ruedas plegable con descansapies	23
26	51201	16790	513.907.0055.01.01	PORTAVENOCLISIS RODABLE	2
27	51201	16792	513.950.0028.01.01	VASO DE 30 CENTIMETROS CUBICOS PARA MEDICAMENTO	128
28	51201	18627	513.164.3339.02.01	CAMA INDIVIDUAL METALICA	1
29	51201	18628	513.560.0016.00.01	LITERAS METALICAS	16
30	51201	19127	513.191.0827.00.01	CARRO PARA ROPA LIMPIA	2
31	51100040	19130	513.621.2451.00.01	MESA PUENTE	173
32	51201	19247	513.191.0357.03.01	CARRO PARA MEDICAMENTOS	19
33	51201	19248	513.360.0022.02.01	ESTANTE GUARDA ESTERIL DE 90 cm	1
34	51100040	19250	513.621.0100.02.01	MESA CARRO ANESTESIOLOGO	9
35	51201	19252	513.191.0308.02.01	CARRO PARA CURACIONES	2
36	51100040	19253	513.621.1405.02.01	MESA MAYO	71
37	51100040	19254	513.621.1355.02.01	MESA RIÑON	19
38	51201	19718	513.580.0059.01.01	LAVABO PARA CIRUJANO	2
39	51201	19719	513.580.0109.01.01	LAVABO DOBLE PARA CIRUJANOS	15
40	51100040	19721	513.621.0407.01.01	MESA ALTA DE 180 CM DOBLE FREGADERO CENTRAL Y CA	1
41	51100040	19737	513.621.1967.01.01	MESA ALTA DE 150 CM CON RESPALDO Y FREGADERO DE	2
42	51100040	19747	513.621.1975.01.01	MESA ALTA DE 180 CM. CON RESPALDO Y FREGADERO DE	1
43	51100040	19749	513.621.1991.01.01	MESA ALTA DE 180 CM. CON RESPALDO Y FREGADERO IZC	1
44	51100040	19926	513.621.2508.00.01	MESA ALTA DE 180 CM CON FREGADERO CENTRAL Y CAJ	1
45	51201	20120	513.060.0065.00.01	ANAQUEL GUARDA COMODOS	16
46	51100014	20124	513.108.0363.00.01	BANCO GIRATORIO CON RESPALDO DE ACERO INOXIDABL	24
47	53201	20126	513.113.0299.00.01	BANDEJA	1
48	53101	20127	513.118.0076.00.01	BAÑO DE ARTESA (IZQUIERDO)	5
49	51201	20136	513.191.0862.00.01	CARRO PARA CURACIONES	2
50	51201	20142	513.209.0061.00.01	CEPILLERA PARA USO QUIRURGICO	57
51	51201	20145	513.245.0113.00.01	COMODO PARA ADULTOS	249
52	51201	20146	513.245.0126.00.01	COMODO PARA MENORES	25
53	51201	20147	513.254.0113.00.01	CUBETA DE 12 LITROS DE ACERO INOXIDABLE CON PORT	147

Anexo No. 3.2
Relación y Cantidad de Bienes
Grupo 513 "Mobiliario Médico"

No.	CUCOP	Clave PREI	Clave SAI	Equipo	Cantidad
54	51201	20148	513.352.0111.00.01	ESCALERILLA DE DOS PELDAÑOS	238
55	51201	20149	513.360.0066.00.01	ESTANTE GUARDA ESTERIL DE 90 cm	11
56	51201	20153	513.546.0061.00.01	JABONERA DE PEDAL	15
57	51201	20155	513.567.0128.00.01	LAMPARA DE PIE RODABLE.	9
58	51201	20158	513.580.0667.00.01	LAVABO PASTEUR DERECHO DE 90 cm	12
59	51201	20159	513.580.0672.00.01	LAVABO PASTEUR IZQUIERDO DE 90 cm	8
60	51100040	20165	513.621.2606.00.01	MESA INTEGRAL DE 120 CM CON RESPALDO Y FREGADERO	7
61	51100040	20169	513.621.2649.00.01	MESA ALTA DE 150 CM CON RESPALDO Y FREGADERO IZQ	3
62	51100040	20174	513.621.2697.00.01	MESA INTEGRAL ALTA DE 180 CM CON DOBLE FREGADERO	21
63	51100040	20183	513.621.2786.00.01	MESA MAYO	1
64	51100040	20184	513.621.2792.00.01	Mesa para exploracion pediatrica	1
65	51100040	20186	513.621.2813.00.01	MESA PARA REHIDRATACION	4
66	51100040	20187	513.621.2826.00.01	MESA PASTEUR	93
67	51201	20195	513.783.0075.00.01	RIEL PORTAVENOCLISIS	19
68	51201	20196	513.790.0089.00.01	RIÑON DE ACERO INOXIDABLE DE 250 ML	8
69	51201	20200	513.950.0137.00.01	VASO DE 140 CENTIMETROS CUBICOS PARA MEDICAMENT	4
70	51300027	20202	513.123.0266.00.01	BANQUETA DE ALTURA	22
71	51201	20203	513.219.0042.00.01	DIVAN (CHAISSE LONGUE)	2
72	51201	20205	513.635.0168.00.01	ORINAL PARA VARONES	80
73	51201	20206	513.635.0173.00.01	PORTAVENOCLISIS RODABLE	36
74	51201	20212	513.263.0086.00.01	CARRO CUNA CON BASINET DE ACRILICO	50
75	51100040	20295	513.621.3006.00.01	MESA CON CUBIERTA DE LAMINADO PLASTICO. FRENTE 18	1
76	51100040	20302	513.621.3076.00.01	MESA DE 150 cm. PARA ATENCION A RECIEN NACIDO	4
77	51201	20547	513.191.0934.00.01	CARRO PARA CURACIONES EN ABS	49
78	51201	20549	513.191.0946.00.01	CARRO PARA ROPA SUCIA CON TAPA Y APERTURA DE PE	55
79	51201	20577	513.632.0044.00.01	MUEBLE INTEGRAL ALTO DE 150 CM CON RESPALDO Y FRE	5
80	51201	20579	513.632.0054.00.01	MUEBLE INTEGRAL ALTO DE 180 CM CON DOBLE FREGADE	8
81	51201	20597	513.964.0017.00.01	VESTIDOR CON ARMARIO PARA CONSULTORIO. DIMENSIO	1
82	51100040	20647	513.621.3125.00.01	MESA ALTA DE 150 CM CON RESPALDO Y FREGADERO DE	3
					2117



Revisó

Ing. Gerardo Abacú Martínez Fabián
Titular de la División de Evaluación de Equipamiento

Elaboró

Ing. Jesús Ignacio Zúñiga San Pedro
Jefe de Área de Equipamiento

SIN TEXTO

9



ANEKO 3.4
 DIRECCIONES

No.	ESTADO	LOCALIDAD	TIPO DE BIENES	UNIDAD ADMINISTRATIVA SERVIDIO	DIRECCION		Designación	Nombre y Cargo	DATOS DE CONTACTO
					Boulevard Felipe Ángeles No. 1102, Fraccionamiento Aeropuerto, Municipio de Pachuca de Soto, Hidalgo, C.P. 42083				
1	Hidalgo	Pachuca	MOBILIARIO MÉDICO Y DE LABORATORIO	Hospital General de Zona No. 36			Administrador Contrato	Lc. Mario Enrique Rodríguez Puente, Titular de la Jefatura de Servicios Administrativos	mario.rodriguez@inss.gob.mx 771 718 9834 x.13311
2	Hidalgo	Pachuca	MOBILIARIO MÉDICO Y DE LABORATORIO	Hospital General de Zona No. 36			Auxiliar	Ing. Brian Alberto Brown Hernández, Jefe del Departamento de Construcción y P.I.	brian.brown@inss.gob.mx 771 718 9834 x.13312
3	Hidalgo	Pachuca	EQUIPO MÉDICO	Hospital General de Zona No. 36			Administrador Contrato	Dr. Juan Darío Islas Cerna, Titular de la Jefatura de Servicios de Prestaciones Médicas	juan.islas@inss.gob.mx

Atentamente

Atq. Jesús Acosta Rodríguez
 Titular de la Coordinación Técnica de Proyectos y

ANEXOS
 DIVISION DE CONTRATOS

SIN TEXTO

9



GOBIERNO DE
MÉXICO



DIRECCIÓN DE ADMINISTRACIÓN
Unidad de Adquisiciones
Coordinación de Adquisición de Bienes
y Contratación de Servicios
Coordinación Técnica de Adquisición
de Bienes de Inversión y Activos
División de Equipo y Mobiliario Médico



Licitación Pública Electrónica Internacional Bajo la Cobertura de los Tratados de Libre Comercio con capítulo de Compras Gubernamentales número.- LA-050GYR040-E41-2021

ANEXO No. 4

Términos y Condiciones numeral 4.24.4

a) Vigencia:

La vigencia del contrato, será a partir del día natural siguiente al acto de fallo y hasta el 31 de diciembre del año en curso. Las obligaciones respecto de las garantías de los bienes contraídas por el Proveedor, para Mobiliario Médico y de Laboratorio tendrán la vigencia de **24 meses**, para los Equipos Médicos conforme al **Anexo No. 3.3** "Requisitos para Equipo Médico", plazos contados a partir de la entrega en el **Hospital General de Zona 170 camas, en la Ciudad de Pachuca de Soto, Hidalgo**, destino final de los bienes.

b) Plazo de entrega del bien:

El plazo de entrega de los bienes a entera satisfacción del Instituto, será de **"10 días naturales, contados a partir del día natural siguiente a la notificación de la adjudicación"**. En este plazo, el Proveedor deberá realizar la entrega, recepción de los bienes en el **Hospital General de Zona 170 camas, en la Ciudad de Pachuca de Soto, Hidalgo** y/o conforme a indicaciones del Administrador del Contrato, previa coordinación con el Administrador del Instrumento Jurídico que se derive del presente procedimiento; deberá hacer la instalación, puesta en operación de los bienes adjudicados y capacitación al personal del Instituto, establecidos en los presentes términos y condiciones.

c) Mecanismo de evaluación de proposiciones.

Para el Mobiliario Médico y de Laboratorio:

Para el total de las claves, se solicita que el Área Contratante estime la aplicación del Criterio Binario, de conformidad con el Artículo 36, segundo párrafo de la LAASSP y el 51, segundo párrafo de su Reglamento, para lo cual se pone a consideración la Justificación relativa a dicho mecanismo en el **Anexo No. 1.2 "Criterio de evaluación"**.

Para efectos de la Evaluación de las Características Técnicas, se procederá al análisis integral y exhaustivo de la propuesta técnica, tomando en consideración los siguientes criterios:

ANEXOS
DIVISIÓN DE CONTRATOS



Licitación Pública Electrónica Internacional Bajo la Cobertura de los Tratados de Libre Comercio con capítulo de Compras Gubernamentales número.- LA-050GYR040-E41-2021

1. Se corroborará la inclusión y legibilidad de la totalidad de la documentación técnica del participante, solicitada en el presente procedimiento.
2. Se verificará la descripción técnica del licitante, la cual deberá ser legible, amplia y detallada de los bienes ofertados, conforme a lo precisado en el Instructivo de Llenado del "Descripción amplia y detallada de los bienes ofertados.
3. Se comprobará la inclusión de la(s) marca(s), modelo(s) y fabricante(s) indicados en el "Descripción amplia y detallada de los bienes ofertados y la congruencia que guarda con los anexos técnicos, folletos, catálogos, fotografías, instructivos y/o manuales del fabricante, que envíe el licitante como sustento. **(Anexo 4.1)**
4. Se comprobará la congruencia entre la descripción técnica del licitante, indicada en el "Descripción amplia y detallada de los bienes ofertados, incluyendo marca(s), modelo(s) y fabricante(s) y los documentos presentados para acreditar los requisitos establecidos, tanto para el inciso d) "Licencias, permisos, registros, certificados o autorizaciones que debe cumplir o aplicarse al bien o servicio a contratar", contenido en los presentes Términos y Condiciones; como para el inciso e) "Norma Oficial Mexicana, Norma Mexicana, Norma Internacional, Norma de Referencia o Especificación Técnica, que resulte aplicable a los bienes".

Para el Equipo Médico:

Se solicita que el área contratante estime la aplicación del Criterio Binario, de conformidad con el Artículo 36, segundo párrafo de la LAASSP y el 51, segundo párrafo de su Reglamento.

Para efectos de evaluación de las Características Técnico-Médicas, se procederá al análisis integral de la propuesta técnica, tomando en consideración los siguientes criterios:

1. Se corroborará la inclusión y legibilidad de la totalidad de la documentación técnica del proveedor, entregada y recibida en el presente procedimiento.
2. Se verificará la descripción técnica del proveedor, la cual deberá ser legible, amplia y detallada de los bienes ofertados, conforme a lo precisado en el Instructivo de Llenado del "Descripción amplia y detallada de los bienes ofertados" (Anexo No. 4.1), en el que el proveedor deberá puntualizar las características propias de su artículo, sobre todo cuando



GOBIERNO DE
MÉXICO



DIRECCIÓN DE ADMINISTRACIÓN
Unidad de Adquisiciones
Coordinación de Adquisición de Bienes
y Contratación de Servicios
Coordinación Técnica de Adquisición
de Bienes de Inversión y Activos
División de Equipo y Mobiliario Médico



Licitación Pública Electrónica Internacional Bajo la Cobertura de los Tratados de Libre Comercio con capítulo de Compras Gubernamentales número.- LA-050GYR040-E41-2021

la especificación y/o requisito del artículo establece alguna opción, conceptos de mayor o menor o ubicación dentro de un rango, y la congruencia, con las especificaciones y requisitos obligatorios señalados en las correspondientes Cédula de Descripción de Artículo (Anexo No. 3.1).

3. Se comprobará la inclusión de la(s) marca(s), modelo(s) y fabricante(s) indicados en el "Descripción amplia y detallada de los bienes ofertados" (Anexo No. 4.1) y la congruencia que guarda con los anexos técnicos, folletos, catálogos, fotografías, instructivos y/o manuales del fabricante, que envíe el proveedor como sustento.

4. Se verificará la correspondencia entre la descripción técnica del proveedor, indicada en el "Descripción amplia y detallada de los bienes ofertados" (Anexo No. 4.1), y en su caso el software en español, con los anexos técnicos, folletos, catálogos, fotografías, instructivos y/o manuales del fabricante, que envíe el proveedor como sustento.

5. Se comprobará la congruencia entre la descripción técnica del proveedor, indicada en el "Descripción amplia y detallada de los bienes ofertados" (Anexo No. 4.1), incluyendo marca(s), modelo(s) y fabricante(s) y los documentos presentados para acreditar los requisitos establecidos, tanto para el inciso d) "Licencias, permisos, registros, certificados o autorizaciones que debe cumplir o aplicarse al bien o servicio a contratar", contenido en los presentes Términos y Condiciones; como para el inciso e) "Norma Oficial Mexicana, Norma Mexicana, Norma Internacional, Norma de Referencia o Especificación Técnica, que resulte aplicable a los bienes" del Anexo No. 3 "Documentos relativos al numeral 4.24.3 (Anexo Técnico)".

6. En los casos en que se haya requerido Registro Sanitario para la partida en la que participa el proveedor, esto es, para las claves identificadas con la leyenda de "Si Req." (Si requiere) en la columna denominada "Registro Sanitario" del Anexo No. 3.3 "Requisitos para Equipo Médico", se corroborará la congruencia entre el país de origen del(los) bien(es) con base en el domicilio del(los) fabricante(s) que indique(n) el(los) Registro(s) Sanitario(s) presentados para acreditar los requisitos establecidos en el inciso d) Licencias, permisos, registros, certificados o autorizaciones que debe cumplir o aplicarse al bien o servicio a contratar, contra el manifestado en el(los) escrito(s) que presente para acreditar el cumplimiento del contenido nacional para adquisiciones de bienes o, cumplimiento de las reglas de origen o reglas de mercado para bienes importados, según corresponda.

7. En los casos en que no se haya requerido Registro Sanitario para la partida en la que participa el proveedor, esto es, para las claves identificadas con la leyenda de "No Req." (No





Licitación Pública Electrónica Internacional Bajo la Cobertura de los Tratados de Libre Comercio con capítulo de Compras Gubernamentales número.- LA-050GYR040-E41-2021

requiere) en la columna denominada "Registro Sanitario" del Anexo No. 3.3 "Requisitos para Equipo Médico", se corroborará la congruencia entre el país de origen del(los) bien(es) con base en el domicilio del(los) fabricante(s) que indique(n) el(los) Certificados de calidad ISO-9001:2015 o ISO-13485:2016 o JIS o MDSAP (Vigentes), presentados para acreditar los requisitos establecidos en el inciso d) Licencias, permisos, registros, certificados o autorizaciones que debe cumplir o aplicarse al bien o servicio a contratar, contra el manifestado en el(los) escrito(s) que presente para acreditar el cumplimiento del contenido nacional para adquisiciones de bienes o, cumplimiento de las reglas de origen o reglas de mercado para bienes importados, según corresponda.

8. En los casos en que se hayan requerido "Documentos de experiencia, especialidad y cumplimiento de contratos", para la(s) partida(s) en la(s) que participa el proveedor, esto es, para las claves identificadas con la leyenda de "Req." (Requiere) en la columna denominada "Doc. Exp Esp Cmpl" del Anexo No. 3.2 "Relación y Cantidad de Bienes", se corroborará que la documentación presentados para acreditar los requisitos establecidos en el inciso f-2) Documentos que acrediten Experiencia, Especialidad y Cumplimiento de contratos contengan con lo requerido en el inciso referido.

d) Licencias, permisos, registros, certificados o autorizaciones que debe cumplir o aplicarse al bien o servicio a contratar.

Para el Mobiliario Médico y de Laboratorio

Para aquellos bienes ofertados, de origen Nacional o Internacional, los licitantes deberán adjuntar a su propuesta técnica la documentación en los términos siguientes:

4. Para la totalidad de las partidas, será requisito presentar copia simple del Certificado de calidad ISO-9001 vigente, en el que se deberá identificar:
 - Tipo y número de certificado.
 - Nombre y dirección de la empresa que se certifica.
 - Alcance.
 - Fecha de emisión.
 - Vigencia o fecha de vencimiento.
 - Nombre y firma autógrafa de la persona que emite el certificado.



GOBIERNO DE
MÉXICO



DIRECCIÓN DE ADMINISTRACIÓN
Unidad de Adquisiciones
Coordinación de Adquisición de Bienes
y Contratación de Servicios
Coordinación Técnica de Adquisición
de Bienes de Inversión y Activos
División de Equipo y Mobiliario Médico



Licitación Pública Electrónica Internacional Bajo la Cobertura de los Tratados de Libre Comercio con capítulo de Compras Gubernamentales número.- LA-050GYR040-E41-2021

El alcance deberá amparar la fabricación de bienes de iguales o similares características a los solicitados en los presentes Términos y Condiciones, y ofertados por el licitante.

5. Para los bienes fabricados en su totalidad o que cuenten con componentes en madera, será requisito presentar copia simple del Certificado que acredite el origen, custodia y manejo sustentable de la madera empleada en la fabricación del mobiliario médico y de laboratorio.
- Tipo y número de certificado.
 - Nombre y dirección de la empresa que se certifica.
 - Alcance.
 - Fecha de emisión.
 - Vigencia o fecha de vencimiento.
 - Nombre y firma autógrafa de la persona que emite el certificado.

El alcance deberá amparar la fabricación de bienes de iguales o similares características a los solicitados en los presentes Términos y Condiciones, y ofertados por el licitante.

6. Copia simple del o los Certificados indicados en el Anexo No. 3.1 "Descripción amplia y detallada de los bienes (Cédulas de Descripción de Bienes)".

La documentación que acredite lo solicitado, deberá ser completa y, en caso de estar en idioma diferente al español deberá presentar la traducción simple al español, en el entendido de que la traducción podrá contener únicamente las páginas, secciones y/o párrafos que soporten sus proposiciones. Asimismo, la documentación presentada, deberá estar vigentes en el Acto de Presentación y Apertura de Proposiciones.

En cualquier caso, el Instituto se reserva el derecho de verificar en cualquier tiempo durante el procedimiento y posterior a su adjudicación, cualquier documentación presentada, con la intención de corroborar la veracidad de la información proporcionada por el licitante.

Para los Equipos Médicos

**ANEXOS
DIVISIÓN DE CONTRATOS**



Licitación Pública Electrónica Internacional Bajo la Cobertura de los Tratados de Libre Comercio con capítulo de Compras Gubernamentales número.- LA-050GYR040-E41-2021

Para aquellos bienes ofertados, de origen Nacional o Internacional, el (los) proveedor(es) deberán adjuntar a su propuesta técnica la documentación en los términos siguientes:

1. Para aquellos bienes identificados como "Si Req." (Si Requiere) en la columna "Registro Sanitario" del Anexo No. 3.3 "Requisitos para Equipo Médico", copia simple del Registro Sanitario, vigente, expedido por la COFEPRIS, conforme a lo establecido en el artículo 376 de la Ley General de Salud (vigencia de 5 años), en el que se deberá identificar:

- Número de registro, prórroga o modificación.
- Titular del registro.
- Nombre y domicilio del fabricante.
- Indicaciones de uso y/o descripción.
- Modelo(s).
- Fecha de emisión y de vencimiento.
- Nombre, firma y cargo del servidor público que la emite.

En caso de que el Registro Sanitario no se encuentre dentro del periodo de vigencia de 5 años, conforme al artículo 376 de la Ley General de Salud, el proveedor deberá presentar:

- a) Copia simple del Registro Sanitario sometido a prórroga.
- b) Copia simple del acuse de recibo del trámite de prórroga del Registro Sanitario, presentado ante la COFEPRIS.
- c) Carta en hoja membretada y firmada por el representante legal del Titular del Registro Sanitario en donde Bajo Protesta de Decir Verdad, manifieste que el trámite de prórroga del Registro Sanitario, del cual presenta copia, fue sometido en tiempo y forma, y que el acuse de recibo presentado corresponde al producto sometido al trámite de prórroga.

Para los casos de aquellos que bienes identificados como "Si Req." (Si Requiere) en la columna "Registro Sanitario" del Anexo No. 3.3 "Requisitos para Equipo Médico", en los que el proveedor advierta que no requieren de Registro Sanitario, deberá presentar la



Licitación Pública Electrónica Internacional Bajo la Cobertura de los Tratados de Libre Comercio con capítulo de Compras Gubernamentales número.- LA-050GYR040-E41-2021

notificación oficial, expedida por la SSA, con firma autógrafa y cargo del servidor público que la emite, que lo exima del mismo.

Para el caso de aquellos que bienes identificados como "No Req." (No Requiere) en la columna "Registro Sanitario" del Anexo No. 3.3 "Requisitos para Equipo Médico", el proveedor no requiere presentar documentación alguna.

2. Copia simple del Certificado de calidad ISO-9001-2015 o ISO-13485:2016 o JIS o MDSAP, vigentes, a nombre del fabricante de los bienes, en el que se deberá identificar:

- Tipo y número de certificado.
- Nombre y dirección de la empresa que se certifica.
- Alcance.
- Fecha de emisión.
- Vigencia o fecha de vencimiento.
- Nombre y firma de la persona que emite el certificado.

3. Carta compromiso en hoja membretada del fabricante, donde especifique la habilitación sin restricciones de uso de las funciones (Clases de Servicio) DICOM 3.0. Se considerará interfaz válida siempre y cuando el DICOM CONFORMANCE STATEMENT compruebe que los equipos ofrecidos soportan los servicios requeridos. Además de garantizar su conectividad y comunicación con el sistema digital instalado en la Unidad Médica sin costo para el Instituto, así como la documentación que sustente el DICOM CONFORMANCE STATEMENT, expedido por el fabricante del bien ofertado.

El alcance deberá amparar la fabricación de bienes de iguales o similares características a los solicitados en los presentes Términos y Condiciones, y ofertados por el proveedor.

Para aquellos bienes ofertados, de origen Nacional, los proveedores deberán adjuntar adicionalmente, a su propuesta técnica, la documentación en los términos siguientes:

1. Para aquellos bienes identificados como "Si Req." (Si Requiere) en la columna "Registro Sanitario" del Anexo No. 3.3 "Requisitos para Equipo Médico", copia simple del





Licitación Pública Electrónica Internacional Bajo la Cobertura de los Tratados de Libre Comercio con capítulo de Compras Gubernamentales número.- LA-050GYR040-E41-2021

Certificado de Buenas Prácticas de Fabricación, vigente, emitido por la COFEPRIS, a nombre del fabricante de los bienes y/o su representante legal, en el que se deberá identificar:

- Número de oficio de certificación.
- Fecha de emisión.
- Nombre de la empresa que se certifica y/o representante legal.
- Alcance o clasificación.
- Vigencia y/o fecha de vencimiento.
- Nombre y firma de la persona que emite el certificado.

Para el caso de aquellos que bienes identificados como "Si Req." (Si Requiere) en la columna "Registro Sanitario" del Anexo No. 3.3 "Requisitos para Equipo Médico", y el proveedor advierta que no requieren de Certificado de Buenas Prácticas de Fabricación, deberá presentar la notificación oficial, expedida por la SSA, con firma autógrafa y cargo del servidor público que la emite, que lo exima del mismo.

Para el caso de aquellos que bienes identificados como como "No Req." (No Requiere) en la columna "Registro Sanitario" del Anexo No. 3.3 "Requisitos para Equipo Médico", el proveedor no requiere presentar documentación alguna.

Para aquellos bienes ofertados, de origen Internacional, los proveedores deberán adjuntar adicionalmente, a su propuesta técnica, la documentación en los términos siguientes:

1. Carta bajo protesta de decir verdad, firmado por el representante legal, en el que se indique de manera enunciativa mas no limitativa que la importación de los bienes se realizará al amparo de la legislación aduanera.

Asimismo, respecto bienes ofertados, de origen Nacional o Internacional, que estén integrados por uno o varios equipos y/o accesorio(s), el proveedor deberá entregar la documentación correspondiente a "Licencias, permisos, registros, certificados o autorizaciones que debe cumplir o aplicarse al bien a contratar". La calidad de los consumibles descritos en la Cédula de Descripción de Artículo, se deberá demostrar mediante el Registro Sanitario, expedido por la Secretaría de Salud, conforme a lo dispuesto en la LGS (Ley General de Salud) y el Reglamento de Insumos para la Salud.



GOBIERNO DE
MÉXICO



DIRECCIÓN DE ADMINISTRACIÓN
Unidad de Adquisiciones
Coordinación de Adquisición de Bienes
y Contratación de Servicios
Coordinación Técnica de Adquisición
de Bienes de Inversión y Activos
División de Equipo y Mobiliario Médico



Licitación Pública Electrónica Internacional Bajo la Cobertura de los Tratados de Libre Comercio con capítulo de Compras Gubernamentales número.- LA-050CYR040-E41-2021

Para aquellos casos en el que los bienes ofertados, de origen Nacional o Internacional, que estén integrados por uno o varios equipos y/o accesorio(s) y/o consumibles, y el proveedor advierta que no requiere Registro Sanitario, deberá presentar, debidamente referenciado, el "Listado de insumos para la salud considerados como de bajo riesgo para efectos de obtención del registro sanitario, y de aquellos productos que por su naturaleza, características propias y uso no se consideran como insumos para la salud y por ende no requieren registro sanitario", publicado en el Diario Oficial de la Federación el 22 de diciembre del 2014, en el que identifique aquellos que oferte.

Para cualquiera de los casos indicados, la documentación que acredite lo solicitado, deberá ser completa y, en caso de estar en idioma diferente al español deberá presentar la traducción simple al español, en el entendido de que la traducción podrá contener únicamente las páginas, secciones y/o párrafos que soporten sus proposiciones. Asimismo, la documentación presentada, deberá estar vigentes en el Acto de Presentación y Apertura de Proposiciones.

En cualquier caso, el Instituto se reserva el derecho de verificar en cualquier tiempo durante el procedimiento y posterior a su adjudicación, cualquier documentación presentada, con la intención de corroborar la veracidad de la información proporcionada por el proveedor.

e) Folletos, catálogos, fotografías, manuales entre otros, en caso de que se requieran para comprobar las especificaciones técnicas requeridas.

Para corroborar las especificaciones y requisitos de los bienes, se requiere que el licitante presente anexos técnicos, folletos, catálogos, fotografías, imágenes, instructivos y/o manuales del fabricante, los cuales deberán corresponder, con la(s) marca(s) y modelo(s) y/o número(s) de parte(s) y/o número(s) de catálogo(s) y con la descripción técnica enunciadas por el licitante, tal documentación deberá ser completa y, en caso de estar en idioma diferente al español deberá proporcionar la traducción simple al español, sin que altere, modifique o distorsione el contenido y/o alcance del documento traducido, en el entendido de que la traducción podrá contener únicamente las páginas, secciones y/o párrafos que soporten sus proposiciones.

En caso de presentar imágenes y/o fotografías para corroborar las especificaciones y requisitos ofertados, se precisa que el licitante deberá comprobar que existe la debida correspondencia entre la imagen y/o fotografía y el bien ofertado.

**ANEXOS
DIVISIÓN DE CONTRATOS**



Licitación Pública Electrónica Internacional Bajo la Cobertura de los Tratados de Libre Comercio con capítulo de Compras Gubernamentales número.- LA-050GYR040-E41-2021

f-1) Visitas a las instalaciones institucionales, donde se suministrarán o colocarán los bienes o donde se prestarán los servicios, en su caso.

Para Mobiliario Médico y de Laboratorio

No aplica

Para los Equipos Médicos:

Visitas a las instalaciones institucionales, donde se suministrarán o colocarán los bienes o donde se prestarán los servicios, en su caso.

Para las claves identificadas con la leyenda "Opcional" en la columna denominada "Visita a Instalaciones" del Anexo No. 3.3 "Requisitos para equipo y mobiliario médico", el licitante podrá optar por realizar la(s) visita(s) a las Instalaciones del Hospital General de Zona No. 36 de Pachuca, ubicado en Boulevard Felipe Angeles #1102, fraccionamiento Aeropuerto, Municipio de Pachuca de Soto, Hidalgo, CP.42083; a fin de considerar todos los aspectos técnicos, específicos y económicos de los equipos para la elaboración de las correspondientes Guías Mecánicas, así como parte de sus alcances para la presentación de su proposición, debiendo presentar con su proposición, obligatoriamente carta compromiso, conforme al Anexo No. 4.8 Formato de carta relativo a visita a instalaciones, referente a la obligación del licitante adjudicado, de realizar los trabajos necesarios de adecuación a las instalaciones de cada unidad médica que corresponda", en la cual se compromete a cumplir cabalmente para la instalación del (de los) bien(es) en los que resulte adjudicada, con todos y cada uno de los requerimientos necesarios, contemplando los espacios físicos del área donde será(n) ubicado(s), así como todas y cada una de las adecuaciones físicas que se requieran para la correcta instalación, el apropiado y óptimo funcionamiento del(de los) bien(es) ofertado(s), entre ello instalaciones hidrosanitarias y/o de suministro de fluidos y/o energéticos y/o de los espacios físicos necesarios, determinados por el personal de la unidad médica receptora del (de los) bien(es) adjudicado(s) en la partida(s) mencionada(s) y que se encuentren directamente relacionados con el área de instalación del bien y su óptimo funcionamiento; así como por cuanto a la desinstalación del bien a sustituir, en caso se encuentre ubicado en el espacio físico en donde se instalará el bien adjudicado, deberá depositar el bien desinstalado en el área dentro de la propia unidad médica de destino final del bien, que le sea indicado por el personal del Instituto. En que el licitante haya optado por realizar la visita a las instalaciones Institucionales, ésta(s) será(n) con la finalidad de que tome en consideración los espacios físicos y en su caso las adecuaciones que se pudieran requerir para la instalación y



GOBIERNO DE
MÉXICO



DIRECCIÓN DE ADMINISTRACIÓN
Unidad de Adquisiciones
Coordinación de Adquisición de Bienes
y Contratación de Servicios
Coordinación Técnica de Adquisición
de Bienes de Inversión y Activos
División de Equipo y Mobiliario Médico



Licitación Pública Electrónica Internacional Bajo la Cobertura de los Tratados de Libre Comercio con capítulo de Compras Gubernamentales número.- LA-050GYR040-E41-2021

adecuado funcionamiento del bien, dentro de su propuesta, instalaciones hidrosanitarias y/o de suministro de fluidos y/o energéticos y/o de los espacios físicos necesarios, determinados por el personal de la unidad médica receptora del (de los) bien(es) adjudicado(s) en la partida(s) mencionada(s) y que se encuentren directamente relacionados con el área de instalación del bien y su óptimo funcionamiento, además de identificar con el personal del Instituto aquellos espacios de carga/descarga, maniobras y cierres posibles a la circulación; así como lo necesario para la desinstalación del bien a sustituir, en caso se encuentre ubicado en el espacio físico en donde se instalará el bien adjudicado, ubicando el área dentro de la propia unidad médica de destino final del bien, que le sea indicado por el personal del Instituto. El personal del Instituto intervendrá únicamente en la identificación y guía del espacio en el que los equipos deberán ubicarse. Para los casos en los que el licitante haya optado por realizar la visita y el levantamiento respectivo, por cada Unidad Médica visitada, deberá integrar a su propuesta la constancia de haber realizado la visita a las instalaciones de las Unidades Médicas, la cual deberá contener como mínimo: nombre de unidad médica, fecha de la visita; el nombre, firma y matrícula del personal del Instituto que atendió la visita, así como el nombre, cargo y firma del personal de la empresa licitante asistente; en hoja membretada de la empresa participante; de conformidad con lo especificado en el segundo párrafo del inciso "f) Visitas a las instalaciones institucionales, donde se suministrarán o colocarán los bienes o donde se prestarán los servicios, en su caso."; para los casos en los cuales el licitante opte por no ir a la visita y el levantamiento respectivo, deberán presentar obligatoriamente en su propuesta el "Formato de carta relativo a la obligación del licitante adjudicado, de realizar los trabajos necesarios de adecuación a las instalaciones de cada unidad médica que corresponda" (Anexo No. 4.8 Formato de carta relativo a visita a instalaciones).

Las visitas a instalaciones Institucionales solo podrán ser efectuadas en el lapso entre el día hábil posterior a la publicación de la convocatoria y hasta dos días hábiles previos al cierre de la junta de aclaraciones para el Instituto, en horario de 8:00 a 17:00 horas y en días hábiles para el Instituto, para lo cual el licitante deberá ponerse en contacto con el Director Médico de la Unidad, con al menos dos días hábiles para el Instituto previas a la fecha probable de visita, en horario de 8:00 a 17:00 horas y en días hábiles para el Instituto para que éste le asigne y deje constancia, de la fecha y hora programada, el objeto y lugar de la reunión, así como el nombre del servidor público designado para llevarla a cabo. Al realizar visita a las instalaciones Institucionales, el licitante deberá elaborar en hoja membretada de la empresa participante y por cada Unidad Médica visitada, constancia de haber realizado la visita y el levantamiento respectivo, la cual deberá contener como mínimo: nombre de





Licitación Pública Electrónica Internacional Bajo la Cobertura de los Tratados de Libre Comercio con capítulo de Compras Gubernamentales número.- LA-050GYR040-E41-2021

unidad médica, fecha de la visita; el nombre, firma y matrícula del personal del Instituto con quien atendió la visita, así como el nombre, cargo y firma del personal de la empresa licitante asistente.

En la visita que opte por realizar el licitante a las Unidades Médicas, el personal del Instituto deberá cumplir con lo señalado en el numeral 14 del "PROTOCOLO DE ACTUACIÓN EN MATERIA DE CONTRATACIONES PÚBLICAS, OTORGAMIENTO Y PRÓRROGA DE LICENCIAS, PERMISOS, AUTORIZACIONES Y CONCESIONES" publicado en el Diario Oficial de la Federación (DOF) 20 de agosto de 2015, y sus reformas de fechas de publicación en el DOF el 19 de febrero de 2016 y el 28 de febrero 2017, para lo cual, el servidor público responsable deberá realizar la invitación al personal del Órgano Interno de Control (OIC) y elaborar una minuta de la vista, la cual debe ser firmada por los participantes y contendrá al menos: la fecha, la hora de inicio y de conclusión, los nombres completos de todas las personas que estuvieron presentes y el carácter, cargo o puesto directivo con el que participaron, para el personal del Instituto (el Director, Jefe del Servicio que corresponda, personal de conservación y en su caso, representante del OIC), así como nombre, cargo y firma del personal de la empresa licitante asistente; siendo obligatorio para el servidor público responsable, integrarla al expediente respectivo y remitir copia de la misma al Titular del Órgano Interno de Control, en un plazo no mayor a dos días hábiles para el Instituto, contados a partir de su formalización. Dicha minuta no formará parte de la documentación solicitada a los licitantes en su propuesta y se elaborará con independencia de la constancia de realización de visita a las instalaciones, referida en el párrafo anterior.

Todas las adecuaciones que se requieran para la instalación y adecuado funcionamiento del bien, serán a cargo del Proveedor, quien se compromete a cumplir cabalmente para la instalación de los bienes en los que resulte adjudicada, con todos y cada uno de los requerimientos de adecuación de espacio físico en la(s) unidad(es) de destino final de los bienes, necesarios y directamente relacionados con la instalación del bien así como su correcto funcionamiento.

El importe de los gastos generados por la(s) visita(s) a instalaciones referidas en los párrafos anteriores, correrá absolutamente por cuenta del licitante.

La presentación de Guías Mecánicas no será limitativa de todo aquel equipo que así lo requiera.

En los casos que corresponda, de acuerdo a los presentes Términos y Condiciones, el licitante deberá presentar obligatoriamente "Formato de carta relativo a visita a



Licitación Pública Electrónica Internacional Bajo la Cobertura de los Tratados de Libre Comercio con capítulo de Compras Gubernamentales número.- LA-050GYR040-E41-2021

instalaciones" (Anexo No. 4.8) y en su caso, la(s) constancia(s) de haber realizado la visita a las instalaciones de las Unidades Médicas.

f-2) Documentos que acrediten Experiencia, Especialidad y Cumplimiento de contratos.

Para Mobiliario Médico y de Laboratorio

No aplica

Para los Equipos Médicos:

En los casos en que se hayan requerido "Documentos de experiencia, especialidad y cumplimiento de contratos", para la(s) partida(s) en la(s) que participa el proveedor, esto es, para las claves identificadas con la leyenda de "Req." (Requiere) en la columna denominada "Doc. Exp Esp Cmpl" del Anexo No. 3.3 "Requisitos para Equipo Médico", la licitante deberá presentar copia simple de:

Al menos 2 y máximo 5 contratos, en los que la licitante pueda comprobar que ha suministrado a cualquier dependencia y/o institución pública y/o particular, bienes de la misma naturaleza, características específicas y condiciones similares a los requeridos por el instituto en el presente procedimiento de contratación, que correspondan al periodo comprendido del 2018 al 2021.

Así mismo deberá presentar la documentación correspondiente a los contratos requeridos en el párrafo anterior, la documentación que acredite el cumplimiento de las obligaciones establecidas en los mismos, de acuerdo a lo siguiente:

Con Dependencias y/o Instituciones Públicas al menos uno de los siguientes documentos

- a) Fianzas Canceladas. - Se deberá acreditar mediante escrito emitido por la afianzadora, en el que se indique que las fianzas que amparan los contratos presentados en el rubro "C. Experiencia y Especialidad del licitante", se encuentran canceladas, pudiendo presentar en un sólo escrito varias fianzas;
- b) Escrito de Liberación de Fianzas. - Se deberá acreditar mediante escrito emitido por la Contratante, en el que conste la liberación de la garantía de cumplimiento correspondiente o, la manifestación expresa de la contratante sobre el cumplimiento total de los contratos presentados en el rubro "C. Experiencia y Especialidad del licitante";



Licitación Pública Electrónica Internacional Bajo la Cobertura de los Tratados de Libre Comercio con capítulo de Compras Gubernamentales número.- LA-050GYR040-E41-2021

c) Comprobantes de Entrega.- Se deberá acreditar mediante copia simple del Acta Circunstanciada de Entrega - Recepción del equipo a entera satisfacción (Instalación, Puesta en Operación y Capacitación, según sea el caso) de la Dependencia o Entidad; mismas que deberán presentarse selladas por la Dependencia o Entidad y con la firma del personal que recibe, las cuales deberán amparar los contratos o pedidos presentados en el rubro "C. Experiencia y Especialidad del licitante", dicha acta en todos los casos deberá estar acompañada de copia simple de la factura o de la Remisión de Entrega, pudiendo ocultar los precios.

Con Instituciones Privadas al menos alguno de los siguientes documentos:

- a) Factura legible de los equipos entregados, pudiendo ocultar los precios;
- b) Remisión de entrega legible de los bienes entregados, pudiendo ocultar los precios.
- c) Orden o bitácora de mantenimientos correctivos o preventivos incluidos en los contratos presentados.

Para todos los casos, se aclara que sólo se considerará como requisito cumplido, cuando la documentación que acredite la Experiencia, Especialidad y Cumplimiento de Contratos acrediten en su conjunto lo requerido en el presente inciso, es decir, que al menos dos contratos y su documentación vinculada a la acreditación de sus cumplimientos, contenga los datos que permitan corroborar la información correspondiente.

g) Visitas a las instalaciones de los licitantes.

No aplica

h) Las penas convencionales.

El Instituto aplicará pena convencional por cada día natural de atraso en el cumplimiento de las obligaciones del Proveedor, según corresponda, de acuerdo a lo siguiente:

- Por el atraso, por causas atribuibles al Proveedor, en entrega de los bienes a entera satisfacción del Instituto en los plazos previstos de los presentes Términos y Condiciones, ya sea por atraso en la entrega de los bienes en el destino final de los bienes, por el equivalente al 2.5% por día, sin incluir el IVA.
- Por el atraso, por causas atribuibles al Proveedor, en la reposición del bien(es) dentro del plazo señalado en el apartado de Plazo y condiciones de canje o



Licitación Pública Electrónica Internacional Bajo la Cobertura de los Tratados de Libre Comercio con capítulo de Compras Gubernamentales número.- LA-050GYR040-E41-2021

devolución del bien, de los presentes Términos y Condiciones, por el equivalente al 2.5% por día, sin incluir el IVA.

- Por el atraso, por causas atribuibles al Proveedor, por la reparación de los bienes y/o sus accesorios a través del mantenimiento correctivo solicitado por personal del Instituto dentro del plazo señalado en el apartado j.7)
- Respecto de la deducción al pago de bienes, establecidas en el artículo 53 Bis de la LAASSP, atendiendo a las condiciones, términos y plazos para la recepción a entera satisfacción del Instituto, el presente procedimiento no contempla establecimiento de ellas.

i) En su caso, mecanismos requeridos al proveedor para responder por defectos o vicios ocultos de los bienes o de la calidad de los servicios.

El proveedor, durante la vigencia de la garantía del bien y su correcto funcionamiento, se compromete a responder ante la presentación en los bienes recibidos a entera satisfacción del Instituto, por defectos o vicios ocultos en el bien(s) de que se trate, a través del siguiente mecanismo:

Por conducto de los responsables administrativos del **Hospital General de Zona 170 camas, en la Ciudad de Pachuca de Soto, Hidalgo**, así como del administrador del contrato, podrá solicitar al Proveedor, el canje de los bienes que presenten defectos a simple vista o de fabricación, especificaciones distintas a las establecidas en el contrato o calidad inferior a la propuesta, vicios ocultos o bien, cuando el área usuaria manifieste alguna queja en el sentido de que el uso del bien puede afectar la calidad del servicio; debiendo notificar al Proveedor dentro del periodo de 6 días hábiles siguientes al momento en que se haya tenido conocimiento de alguno de los supuestos antes mencionados.

Cuando se presente alguno de los supuestos señalados (defectos a simple vista o de fabricación, especificaciones distintas a las establecidas en el contrato o calidad inferior a la propuesta, vicios ocultos o bien, cuando el área usuaria manifieste alguna queja en el sentido de que el uso del bien puede afectar la calidad del servicio), el Proveedor deberá reparar los bienes, cuando así proceda, en un plazo máximo de 6 días hábiles o bien, realizar el canje o reemplazo, por bienes nuevos en un plazo máximo de 30 días hábiles, a entera satisfacción del Instituto, contando a partir de la fecha de notificación por parte del





Licitación Pública Electrónica Internacional Bajo la Cobertura de los Tratados de Libre Comercio con capítulo de Compras Gubernamentales número.- LA-050GYR040-E41-2021

Instituto, siempre que se encuentre vigente la garantía con la que se adquirió el bien. Lo anterior observando los plazos y procedimientos establecidos en el inciso "j) Garantías de anticipos, cumplimiento, defectos o vicios ocultos de bienes, calidad de servicios y de operación y funcionamiento, que en su caso apliquen, las cuales deben indicar, según sea el caso.", de los presentes Términos y Condiciones.

j) Garantías de anticipos, cumplimiento, defectos o vicios ocultos de bienes, calidad de servicios y de operación y funcionamiento, que en su caso apliquen, las cuales deben indicar, según sea el caso:

El proveedor deberá garantizar los bienes que oferte y su óptimo funcionamiento por el periodo mínimo para Mobiliario Médico y de Laboratorio es de 24 meses (obligatorio), y para los Equipos Médicos Conforme al Anexo No. 3.3 "Requisitos para Equipo Médico" misma que será exigible por el Instituto a partir de la entrega de los bienes a entera satisfacción del Instituto y hasta el cumplimiento del periodo correspondiente.

Por lo anterior, el licitante deberá integrar a su oferta, copia simple de la Carta de Garantía de los bienes y sus accesorios, y su óptimo funcionamiento, en formato libre, en papel membretado de la empresa respectiva, firmada por el representante legal del licitante, en la que se indique clara y expresamente el plazo de garantía de los bienes ofertados y su óptimo funcionamiento, así como, que la garantía responde a una cobertura amplia contra vicios ocultos, defectos de fabricación o cualquier falla que presenten, los bienes y sus accesorios por el periodo establecido. El original de la Carta de Garantía en mención, deberá ser entregada por el licitante que resulte adjudicado durante el acto de entrega recepción de los bienes, debiendo ésta corresponder a la integrada en la propuesta técnica correspondiente.

- **Plazo para notificar al proveedor.**

El Instituto, por conducto del Administrador del Contrato, solicitará al Proveedor, el canje, sustitución o reparación de los bienes y/o sus accesorios, que presenten defectos a simple vista o de fabricación, especificaciones distintas a las establecidas en el contrato identificadas posterior a la entrega o calidad inferior a la propuesta, vicios ocultos o bien, cuando el área usuaria manifieste alguna queja en el sentido de que el uso del bien puede afectar la calidad del servicio; debiendo notificar por escrito, mediante un oficio firmado por el responsable del área usuaria, en el que se indiquen las razones que se han presentado que ameritan el canje de los bienes, enviando éste al domicilio oficial de la empresa, así como por correo electrónico del Proveedor indicados en el escrito libre solicitado en el



Licitación Pública Electrónica Internacional Bajo la Cobertura de los Tratados de Libre Comercio con capítulo de Compras Gubernamentales número.- LA-050GYR040-E41-2021

último párrafo del inciso "j) Garantías de anticipos, cumplimiento, defectos o vicios ocultos de bienes, calidad de servicios y de operación y funcionamiento, que en su caso apliquen", dentro del periodo de 5 días hábiles siguientes al momento en que se haya tenido conocimiento de alguno de los supuestos antes mencionados.

- **La existencia de consumibles y refacciones, en su caso.**

El Proveedor se compromete a garantizar durante la vigencia de la garantía de los bienes y su óptimo funcionamiento, la existencia de refacciones, accesorios y consumibles, según sea el caso, para los bienes entregados y a mantener existencias de estas refacciones durante el periodo antes señalado.

- **Plazo y condiciones de canje o devolución del bien.**

Cuando se presenten fallas, defectos a simple vista o de fabricación, especificaciones distintas a las establecidas en el contrato identificadas posterior a la entrega o calidad inferior a la propuesta, vicios ocultos o cuando el área usuaria manifieste alguna queja en el sentido de que el uso del bien puede afectar la calidad del servicio, por conducto de los responsables administrativos del **Hospital General de Zona 170 camas, en la Ciudad de Pachuca de Soto, Hidalgo**, así como del Administrador del Contrato, deberá solicitar al Proveedor la reparación de los bienes y/o sus accesorios a través del mantenimiento correctivo que corresponda, cuando así proceda, en un plazo máximo de 6 días hábiles o bien, a través del canje o reemplazo por bienes nuevos en un plazo máximo de 30 días hábiles, a entera satisfacción del Instituto, contando a partir de la fecha de notificación por parte del Instituto, siempre que se encuentre vigente la garantía con la que se adquirió el bien.

- **Periodo de garantía.**

Para Mobiliario Médico y de Laboratorio

El licitante deberá garantizar los bienes que oferte y su óptimo funcionamiento por un periodo obligatorio de **24 meses**, misma que será exigible por el Instituto a partir de la entrega de los bienes a entera satisfacción del Instituto en el **Hospital General de Zona 170 camas, en la Ciudad de Pachuca de Soto, Hidalgo**, destino final de los bienes y hasta el cumplimiento del periodo correspondiente.



Licitación Pública Electrónica Internacional Bajo la Cobertura de los Tratados de Libre Comercio con capítulo de Compras Gubernamentales número.- LA-050GYR040-E41-2021

Por lo anterior, el licitante deberá integrar a su oferta, copia simple de la Carta de Garantía de los bienes y sus accesorios, y su óptimo funcionamiento, en formato libre, en papel membretado de la empresa respectiva, firmada por el representante legal del licitante, en la que se indique clara y expresamente el plazo de garantía de los bienes ofertados y su óptimo funcionamiento, así como, que la garantía responde a una cobertura amplia contra vicios ocultos, defectos de fabricación o cualquier falla que presenten, los bienes y sus accesorios por el periodo establecido. El original de la Carta de Garantía en mención, deberá ser entregada por el licitante que resulte adjudicado durante el acto de entrega recepción de los bienes, debiendo ésta corresponder a la integrada en la propuesta técnica correspondiente.

Para los Equipos Médicos:

Conforme al Anexo No. 3.3 "Requisitos para Equipo Médico"

Para la totalidad de las partidas:

- **Tiempos máximos de reparación o atención de fallas.**

Durante la vigencia de la Garantía de los Bienes y sus accesorios, a partir de la entrega de los bienes entera satisfacción del Instituto, el Proveedor deberá asegurar su óptimo funcionamiento y en su caso, deberá reparar los bienes cuando así proceda, en un plazo máximo de 6 días hábiles o bien, reemplazarlos por bienes nuevos, a entera satisfacción del Instituto, en un plazo no mayor de 30 días hábiles, en ambos casos, el plazo contará a partir de la fecha de notificación por parte del Instituto, siempre que se encuentre vigente la garantía que otorga el fabricante sobre el bien.

Los 6 días hábiles posteriores al reporte por escrito, para la reparación se otorgarán bajo la siguiente secuencia:

- 2 días hábiles para acudir al **Hospital General de Zona 170 camas, en la Ciudad de Pachuca de Soto, Hidalgo.**
- 1 día hábil para diagnóstico.
- 3 días hábiles para remplazo de refacciones.
- **Garantía de mano de obra y/o partes.**



GOBIERNO DE
MÉXICO



DIRECCIÓN DE ADMINISTRACIÓN
Unidad de Adquisiciones
Coordinación de Adquisición de Bienes
y Contratación de Servicios
Coordinación Técnica de Adquisición
de Bienes de Inversión y Activos
División de Equipo y Mobiliario Médico



Licitación Pública Electrónica Internacional Bajo la Cobertura de los Tratados de Libre Comercio con capítulo de Compras Gubernamentales número.- LA-050GYR040-E41-2021

La garantía del bien y su óptimo funcionamiento, incluye en su cobertura, los trabajos de instalación y materiales en caso de requerirse, así como los trabajos de reparación y las partes sustituidas de los bienes en los mantenimientos respectivos.

• **Mantenimientos**

El Proveedor deberá proporcionar durante la vigencia de la garantía de los bienes, los servicios de mantenimiento:

a. **Mantenimiento correctivo**

El servicio de mantenimiento correctivo será proporcionado por el Proveedor cuando el bien y/o sus accesorios presente fallas en su funcionamiento y/u operación, o cuando el área usuaria manifieste alguna queja en el sentido de que el uso del bien y/o sus accesorios puede afectar la calidad del servicio. Para efecto de lo anterior, el Instituto, por conducto del Administrador del Contrato, solicitará al Proveedor, se realicen las reparaciones de los bienes y/o sus accesorios; debiendo notificar por escrito, mediante un oficio firmado por el responsable del área usuaria, en el que se indiquen las razones que se han presentado, enviando éste al domicilio oficial de la empresa, así como por correo electrónico del Proveedor indicados en el escrito libre solicitado en el último párrafo del inciso "j) Garantías de anticipos, cumplimiento, defectos o vicios ocultos de bienes, calidad de servicios y de operación y funcionamiento, que en su caso apliquen", dentro del periodo de 6 días hábiles siguientes al momento en que se haya tenido conocimiento de alguno de los supuestos antes mencionados.

El Proveedor deberá atender las solicitudes de servicio de mantenimiento ante fallas presentadas en el funcionamiento del bien o sus accesorios, en un plazo máximo de 6 días hábiles o bien, reemplazarlos por bienes nuevos, a entera satisfacción del Instituto, observando los plazos y procedimientos establecidos en el apartado "Tiempos máximos de reparación o atención de fallas.", del inciso "j) Garantías de anticipos, cumplimiento, defectos o vicios ocultos de bienes, calidad de servicios y de operación y funcionamiento, que en su caso apliquen, las cuales deben indicar, según sea el caso:", de los presentes Términos y Condiciones.

b. **Mantenimiento preventivo, aplicable a Equipos Médicos.**

ANEXOS
DIVISIÓN DE CONTRATOS



Licitación Pública Electrónica Internacional Bajo la Cobertura de los Tratados de Libre Comercio con capítulo de Compras Gubernamentales número.- LA-050GYR040-E41-2021

El proveedor deberá entregar en conjunto con los bienes, original del Programa Calendarizado o Calendario de Mantenimientos Preventivos por cada uno de los bienes adjudicados, que deberá contener al menos, la descripción de las acciones a efectuar debiendo incluir la relación la relación de las piezas y/o partes a verificar y/o reemplazar de acuerdo con lo establecido en el manual de servicio del fabricante de los bienes que le sean adjudicados, siendo obligatoria la actualización de software a su última versión en los equipos que aplique. Dicho programa, deberá formar parte de la documentación proporcionada al Instituto en el acto de entrega - recepción.

Adicionalmente el proveedor deberá entregar en conjunto con el Programa Calendarizado o Calendario de Mantenimientos Preventivos una bitácora por cada uno de los bienes que le sean adjudicados, y que sean entregados a entera satisfacción del Instituto, la cual deberá ser un libro tipo "florete", o similar, con hojas adheridas o cosidas al lomo de este, sin espiral, con cada una de las hojas numeradas o foliadas, el cual deberá contener una hoja membretada de al empresa adjudicada adherida a la pasta o portada del libro o libreta, conteniendo como mínimo los siguientes datos:

- Número de contrato
- Datos completos del proveedor adjudicado (nombre o razón social, ubicación, teléfonos y correo electrónico de contacto).
- Nombre(s), marca(s), modelo(s) y número(s) de serie del (los) bien(es) entregado(s).
- Ubicación y/o servicio dentro de la Unidad Médica donde quedó instalado el (los) bien(es).
- Nombre(s), correo(s) electrónico(s) y número(s) telefónico(s) del(los) responsable(s) del área o departamento de servicio técnico o mantenimiento por parte del Proveedor.

En la contraportada y/o primeras páginas de la bitácora, deberá de contener la siguiente información:

- Programa y/o calendario(s) de mantenimiento(s) preventivo(s) programados.
- Rutina(s) de mantenimiento preventivo, detallando las actividades a realizar.



GOBIERNO DE
MÉXICO



DIRECCIÓN DE ADMINISTRACIÓN
Unidad de Adquisiciones
Coordinación de Adquisición de Bienes
y Contratación de Servicios
Coordinación Técnica de Adquisición
de Bienes de Inversión y Activos
División de Equipo y Mobiliario Médico



Licitación Pública Electrónica Internacional Bajo la Cobertura de los Tratados de Libre Comercio con capítulo de Compras Gubernamentales número.- LA-050GYR040-E41-2021

- Responsable(s) de(los) resguardo(s) del(los) bien(es), quién podrá firmar de recibido al realizar el(los) servicio(s) técnico(s) por parte del Instituto (nombre, cargo y matrícula).
- Teléfono(s) de contacto del Proveedor donde se pueden reportar y/o solicitar los correspondientes servicios técnicos.

En esta bitácora, el representante del Proveedor designado para atender los servicios técnicos registrará las incidencias que presenten los bienes en garantía, el tipo de servicio a realizar, las acciones ejecutadas para la reparación del mismo, partes, piezas y/o refacciones utilizadas en el mantenimiento realizado, con sus respectivos números de parte y/o serie y/o catálogo en caso de que aplique, anotando también a fecha completa, el nombre y firma de quién realiza la nota. El personal responsable(s) de(los) resguardo(s) del(los) bien(es) por parte del Instituto, deberá utilizar la bitácora para escribir cualquier incidencia relacionada con el o los bienes en garantía, su estado funcional al inicio o fin de su jornada laboral, las condiciones en las que se recibe el bien, su desempeño a lo largo de su jornada laboral, y/o cualquier otra situación relacionada con el funcionamiento y estado del(los) bien(es) que considere relevante o pertinente, escribiendo también la fecha completa, el nombre y firma de quién realiza la nota.

El proveedor deberá de entregar dicha bitácora al responsable del servicio donde se ubicará el(los) bien(es) y deberá hacer la "apertura" de esta, escribiendo directamente en la primer página libre la fecha y nombre completo, cargo y firma de quién realiza la apertura por parte del Proveedor y del servidor público que la recibe.

La bitácora y lo asentado en ésta en ningún caso sustituye a la(s) orden(es) de servicio emitidas por el proveedor derivadas de algún mantenimiento preventivo y/o correctivo.

En caso del instrumental médico y/o mobiliario médico, no será necesario la entrega de la bitácora, lo cual no exime de sus obligaciones al proveedor, conforme a la garantía de los bienes que al efecto debe entregar conforme a lo solicitado en el inciso "j) Garantías, anticipos, cumplimiento, defectos o vicios ocultos de los bienes, calidad de servicios y de operación y funcionamiento, que en su caso apliquen."

En los casos en que el(los) bien(es) se encuentren identificados como "No Req." (No requiere) en la columna denominada "Mantenimiento Preventivo", del Anexo No. 3.3 "Requisitos para equipo y mobiliario médico", el licitante NO DEBERÁ ENTREGAR

**ANEXOS
DIVISIÓN DE CONTRATOS**



Licitación Pública Electrónica Internacional Bajo la Cobertura de los Tratados de Libre Comercio con capítulo de Compras Gubernamentales número.- LA-050GYR040-E41-2021

Programa Calendarizado o el Calendario de Mantenimientos Preventivos ni bitácora, sino un escrito en formato libre, en papel membretado, firmado por el representante legal del licitante, en la que justifique por qué los bienes a entregar no requieren de mantenimiento preventivo.

El proveedor deberá proporcionar el(los) mantenimiento(s) preventivo(s) mismo(s) que se deberán realizar cada 6 meses contados a partir de la recepción de los bienes a entera satisfacción del Instituto, o de acuerdo con los tiempos establecidos en el manual de servicio del fabricante, en caso de que éste indique un periodo menor o mayor a 6 meses, los cuales deberán estar contemplados en el Programa Calendarizado o Calendario de Mantenimientos Preventivos, mencionado anteriormente.

El incumplimiento de las obligaciones establecidas en el presente punto será sancionado de acuerdo con lo establecido en el apartado de "Penas Convencionales".

En todos los casos, los mantenimientos deberán ser proporcionando todas aquellas partes y/o refacciones nuevas y originales que sean necesarias, sin costo adicional para el Instituto.

En los supuestos en los que el Proveedor señale que la falla fue producto de un mal uso o negligencia por parte del personal usuario del **Hospital General de Zona 170 camas, en la Ciudad de Pachuca de Soto, Hidalgo**, éste deberá acreditar que los bienes presentan daños por dichas causas y que en consecuencia no aplica dicha reparación a cargo del Proveedor, lo cual deberá ser aceptado por parte del Administrador de Contrato.

Porcentaje a requerir por concepto de garantía de cumplimiento en los términos del lineamiento 5.5.5 de estas POBALINES.

El Proveedor, para garantizar el cumplimiento de todas y cada una de las obligaciones estipuladas en el contrato adjudicado, deberá presentar fianza expedida por afianzadora debidamente constituida en términos de la Ley Federal de Instituciones de Fianzas, por un importe equivalente al 10% (diez por ciento) del monto total del contrato, sin considerar el Impuesto al Valor Agregado, a favor del Instituto Mexicano del Seguro Social, en el tipo de moneda ofertada.

La garantía de cumplimiento a las obligaciones del contrato, únicamente podrá ser liberada mediante autorización que sea emitida por escrito, por parte del Instituto, previa verificación del Área Requirente y/o del Administrador del Contrato del cumplimiento de todas las obligaciones del proveedor establecidas en el contrato correspondiente.



Licitación Pública Electrónica Internacional Bajo la Cobertura de los Tratados de Libre Comercio con capítulo de Compras Gubernamentales número.- LA-050GYR040-E41-2021

Instituto (vía el Área Requirente o del Administrador del Contrato) lo estime necesario para asegurar el uso eficiente del(los) bien(es).

3. Previo al término de la garantía de los bienes, a solicitud del Instituto a través de los representantes administrativos de la Unidad Médica, del Área Requirente y/o Administrador de Contrato, se realizará una capacitación en mantenimiento preventivo y correctivo para el personal especializado en mantenimiento designado por el Instituto.

Para la capacitación inicial, el proveedor deberá adjuntar, original y copia de "Constancia de la Capacitación" durante el acto de entrega recepción de los bienes. Para las capacitaciones subsecuentes, la(s) constancia(s) deberá(n) ser entregadas al Director Médico de la Unidad y remitirse copia al Área Requirente a través del Administrador del Contrato.

El incumplimiento de las obligaciones establecidas en el presente punto será sancionado de acuerdo con lo establecido en el apartado de "Penas Convencionales".

k) Forma de pago

El pago de los bienes se efectuará en pesos mexicanos, en una sola exhibición conforme a la entrega de los bienes a entera satisfacción del IMSS, a los 20 días naturales posteriores a la entrega de la representación impresa del comprobante fiscal digital y documentación comprobatoria que acredite la entrega de los bienes a entera satisfacción del Instituto, en la División de Trámite de Erogaciones, ubicada en Calle Gobernador Tiburcio Montiel No. 15, Col. San Miguel Chapultepec, Delegación Miguel Hidalgo, Ciudad de México, C.P. 11850, de lunes a viernes en un horario de 9:00 a 14:00 horas, previa validación y autorización que para tal efecto realice el Administrador del contrato.

La documentación comprobatoria será:

1. Comprobante fiscal autorizado por el SAT en el que se indique:
 - a) Número de Proveedor
 - b) Número de Contrato
 - c) Número de tránsito o de alta(s)
 - d) Número de fianza y nombre de la afianzadora
2. Acta Administrativa Circunstanciada de Entrega, Recepción y Puesta en Operación de Bienes de Inversión.

**ANEXOS
DIVISIÓN DE CONTRATOS**



Licitación Pública Electrónica Internacional Bajo la Cobertura de los Tratados de Libre Comercio con capítulo de Compras Gubernamentales número.- LA-050GYR040-E41-2021

Esta garantía deberá presentarse a más tardar, dentro de los diez días naturales siguientes a la fecha de firma del contrato, en términos del artículo 48 de la LAASSP.

Las obligaciones cuyo cumplimiento se garantiza son indivisibles, por lo que dicha garantía se hará efectiva por el monto total de las obligaciones garantizadas, en razón de las características, cantidad y destino de los bienes objeto de la contratación.

El proveedor se obliga a proporcionar la capacitación en la Unidad Médica de manera exclusiva y dedicada, para cada uno de los turnos en la Unidad Médica, conforme a un plan previamente establecido a satisfacción del Instituto, acorde a lo señalado en el Anexo No. 3.3 "Requisitos para Equipo Médico", obteniendo al finalizar la misma, la constancia de capacitación la cual deberá estar firmada por los participantes y contendrá al menos el nombre del personal operativo que la recibió, los temas tratados, la fecha de inicio y término de la misma y el nombre, cargo y firma del representante de la empresa que la otorgó; bajo los términos y plazos que a continuación se detallan:

1. La capacitación se realizará a la entrega, instalación y puesta en operación según el tipo de equipo en la Unidad Médica:

- Para el personal médico, de enfermería y técnico, en aspectos de operación, funcionamiento y cambio de consumibles y accesorios.

- Al personal de servicios de intendencia en aspectos de limpieza y sanitización del equipo.

- Al personal especializado en mantenimiento sobre el cambio de consumibles y accesorios de acceso restringido o complejo, así como calibraciones derivadas de estos reemplazos:

a) Inspecciones periódicas no asociadas al mantenimiento preventivo, para asegurar la conservación del(los) bien(es), aspectos de calidad y seguridad en el uso del dispositivo.

b) Cambio de consumibles y accesorios, así como calibraciones derivadas de estos reemplazos.

2. La(s) capacitación(es) subsecuente(s) se realizará en los mismos términos previamente mencionados dentro del período de garantía de los bienes, a solicitud del Instituto, todo esto sin costo adicional para este último o bien, cuando el proveedor, o el



Licitación Pública Electrónica Internacional Bajo la Cobertura de los Tratados de Libre Comercio con capítulo de Compras Gubernamentales número.- LA-050GYR040-E41-2021

3. Copia del contrato.
4. Remisión del pedido.
5. Copia de la fianza.
6. Original de la carta garantía entregada al Administrador del Contrato, en las que se detalle que su vigencia comenzará a partir de la entrega de los bienes a entera satisfacción del instituto en el **Hospital General de Zona 170 camas, en la Ciudad de Pachuca de Soto, Hidalgo**, destino final de los bienes, debidamente sellada y firmada, conforme lo señalado en el "Acta Administrativa Circunstanciada de Entrega, Recepción, y Puesta en Operación de Bienes de Inversión".
7. En su caso, CFDI a Favor del IMSS por sanciones o penalizaciones en las que se indique:
 - a) Número de contrato
 - b) Número de Proveedor
8. Opinión positiva de cumplimiento de obligaciones en materia de seguridad social vigente a la fecha de presentación con el Administrador de Contrato, emitida por el IMSS, en términos del artículo 32-D del Código Fiscal de la Federación y de los Acuerdos ACDO.SA1.HCT.101214/281.P.DIR y ACDO.SA1.HCT.250315/62.P.DJ, publicados en el Diario Oficial de la Federación el 27 de febrero y 3 de abril de 2015, respectivamente.
 1. En el caso de que algún particular:
 - a) No se encuentre registrado ante este Instituto o;
 - b) Cuento con Registro Patronal pero no se encuentre dado de baja o;
 - c) No tenga personal que sea sujeto de aseguramiento obligatorio, de conformidad con lo dispuesto por el artículo 12 de la Ley del Seguro Social.

No podrá obtener la citada opinión, por lo cual, dicho particular podrá dar cumplimiento a tal requerimiento presentando lo siguiente:

 1. Documento emitido por este Instituto (resultado de la consulta en el sistema para obtener la Opinión), en el que se haga constar que no se puede emitir la Opinión de cumplimiento, de conformidad con la Regla Quinta del Anexo Único del ACDO.SA1.HCT.101214/281:P.DIR;

**ANEXOS
DIVISIÓN DE CONTRATOS**



Licitación Pública Electrónica Internacional Bajo la Cobertura de los Tratados de Libre Comercio con capítulo de Compras Gubernamentales número.- LA-050GYR040-E41-2021

2. Escrito libre, bajo protesta de decir verdad, que no le es posible obtener la multicitada opinión, justificando el motivo y anexando el documento en el que conste que no se puede emitir la misma y;
3. En el caso de que el particular manifieste que presta sus servicios a través de trabajadores subcontratados con un tercero, deberá presentar en tal caso, junto con la documentación citada en los dos incisos anteriores, la Opinión de cumplimiento de obligaciones del subcontratante, vigente y positiva (lo anterior en términos del artículo 14-A de la Ley del Seguro Social).
2. Para los casos de contratos que se formalicen con personas físicas que presten sus servicios por sí mismos y por lo tanto no cuentan con un Registro Patronal ni tengan trabajadores registrados ante el Instituto, el particular deberá manifestar mediante escrito libre, bajo protesta de decir verdad, que no le es posible obtener la multicitada opinión, justificando el motivo y anexando el documento /resultado de la solicitud de Opinión que le da el Sistema Institucional) en el que conste que no se puede emitir la misma.
3. En el caso de aquellos patrones (Proveedores o contratistas y sus subcontratados) que tengan más de un Registro Patronal ante el Instituto y alguno o más de uno de éstos Registros no se encuentra al corriente en el cumplimiento de las multicitadas obligaciones, no se podrá considerar que se encuentra al corriente en el cumplimiento de dichas obligaciones, aun cuando el registro patronal que haya utilizado para el contrato de que se trate sí se encuentra al corriente en sus pagos, por lo que deberá regularizar todos sus Registros a efecto de poder obtener la Opinión positiva.

Para el trámite de pago en el contrato se deberá indicar que el Proveedor deberá expedir sus comprobantes fiscales digitales en el esquema de facturación electrónica, con las especificaciones normadas por el SAT a nombre del Instituto Mexicano del Seguro Social, con Registro Federal de Contribuyentes IMS421231145, domicilio en Avenida Paseo de la Reforma Núm. 476, Colonia Juárez, C.P. 06600, Delegación Cuauhtémoc, Ciudad de México, para la validación de dichos comprobantes el Proveedor deberá cargar en Internet, a través del Portal de Servicios a Proveedores de la página del IMSS el archivo en formato XML, la validez de los mismos será determinada durante la carga y únicamente los comprobantes validos serán procedentes para pago.

En el contrato se deberá indicar que el Proveedor se obliga a no cancelar ante el SAT los CFDI a favor del IMSS previamente validados en el Portal de Servicios a Proveedores, salvo



GOBIERNO DE
MÉXICO



DIRECCIÓN DE ADMINISTRACIÓN
Unidad de Adquisiciones
Coordinación de Adquisición de Bienes
y Contratación de Servicios
Coordinación Técnica de Adquisición
de Bienes de Inversión y Activos
División de Equipo y Mobiliario Médico



Licitación Pública Electrónica Internacional Bajo la Cobertura de los Tratados de Libre Comercio con capítulo de Compras Gubernamentales número.- LA-050GYR040-E41-2021

justificación y comunicación por parte del mismo al Administrador del Contrato para su autorización expresa, debiendo éste informar a las áreas de trámite de erogaciones de dicha justificación y Reposición del Comprobante Fiscal Digital por Internet (CFDI) en su caso.

En caso de aplicar, el contrato deberá señalar que el Proveedor deberá entregar el CFDI a favor del IMSS por el importe de la aplicación de la pena convencional por atraso o deficiencia del servicio.

En ningún caso, se deberá autorizar el pago de los bienes o servicios, si no se ha determinado, calculado y notificado al Proveedor las penas convencionales o deducciones pactadas en el contrato, así como su registro y validación en el Sistema PREI Millenium.

El pago se realizará mediante transferencia electrónica de fondos, a través del esquema electrónico interbancario que el IMSS tiene en operación, para tal efecto en los contratos se deberá incluir el número de cuenta, CLABE, Banco y Sucursal, a menos que el Proveedor acredite en forma fehaciente la imposibilidad para ello.

El pago se depositará en la fecha programada, a través del esquema interbancario si la cuenta bancaria del Proveedor está contratada con BANORTE, BBVA BANCOMER, HSBC, o SCOTIABANK INVERLAT o a través del esquema inter bancario vía SPEI (Sistema de Pagos Electrónicos Interbancarios) si la cuenta pertenece a un banco distinto a los antes mencionados.

Para que el Proveedor pueda celebrar un contrato de cesión de derechos de cobro, mismo que deberá notificarlo por escrito al IMSS con un mínimo de cinco días naturales anteriores a la fecha de pago programada, el Administrador del Contrato o en su caso el titular del Área Requirente, deberá entregar los documentos sustantivos de dicha cesión el área responsable de autorizar dicha cesión.

El Proveedor podrá optar por cobrar a través de factoraje financiero conforme al Programa de Cadenas Productivas de Nacional Financiera, S.N.C. Institución de Banca de Desarrollo con el IMSS.

l) Establecer los mecanismos de comprobación, supervisión y verificación de los bienes adquiridos, así como del cumplimiento de las requisiciones de cada entregable.

Para el Mobiliario Médico y de Laboratorio

ANEXOS
DIVISIÓN DE CONTRATOS



Licitación Pública Electrónica Internacional Bajo la Cobertura de los Tratados de Libre Comercio con capítulo de Compras Gubernamentales número.- LA-050GYR040-E41-2021

La entrega de los Bienes se realizará bajo el esquema de DDP "Entregada Derechos Pagados".

El Proveedor deberá entregar los bienes conforme al **Anexo 3.4 "Dirección de entrega"**.

El Proveedor deberá cubrir todos los gastos para mantener asegurados los bienes y absorber todos los riesgos, hasta la recepción de los mismos a entera satisfacción del Instituto.

La recepción de los bienes se llevará a cabo en 1 acto:

La entrega de los bienes será conforme al **Anexo 3.4 "Dirección de entrega"**, y se procederá a levantar el "Acta Administrativa Circunstanciada de Entrega, Recepción, Instalación, Puesta en Operación y Capacitación de Bienes de Inversión" (**Anexo No. 4.2**), en la que se procederá a la verificación de los siguientes aspectos, de conformidad con el contrato de referencia:

1. La recepción de los bienes estará sujeta a la entrega de la documentación completa descrita en el contrato correspondiente (según corresponda):
 - Original de la Carta de Garantía de los bienes y sus accesorios, y su óptimo funcionamiento en formato libre, en papel membretado de la empresa respectiva, firmada por el representante legal del licitante, en la que se indique clara y expresamente el plazo de garantía de los bienes ofertados y su óptimo funcionamiento, así como, que la garantía responde a una cobertura amplia contra vicios ocultos, defectos de fabricación o cualquier falla que presenten, los bienes y sus accesorios por el periodo establecido.

El importe de los costos por el envío, maniobra de carga, descarga, e instalación correrán a cuenta del Proveedor por lo que formarán parte del valor de las proposiciones económicas a presentar. El personal del Instituto intervendrá únicamente en la identificación y guía del espacio en el que los equipos deberán ubicarse.

De ser el caso el proveedor deberá llevar a cabo el armado de los bienes en el sitio, día y horario previo acuerdo entre el proveedor y el administrador del contrato.

En caso de detectarse algún incumplimiento o circunstancia que impida la recepción a entera satisfacción del Instituto, imputable al Proveedor, de acuerdo a lo establecido en el



GOBIERNO DE
MÉXICO



DIRECCIÓN DE ADMINISTRACIÓN
Unidad de Adquisiciones
Coordinación de Adquisición de Bienes
y Contratación de Servicios
Coordinación Técnica de Adquisición
de Bienes de Inversión y Activos
División de Equipo y Mobiliario Médico



Licitación Pública Electrónica Internacional Bajo la Cobertura de los Tratados de Libre Comercio con capítulo de Compras Gubernamentales número.- LA-050GYR040-E41-2021

contrato que ampara la adquisición del bien, deberá procederse al levantamiento del "Acta Administrativa Circunstanciada de Rechazo de Bienes de Inversión". (**Anexo No. 4.3**), misma que deberá remitirse un original al Administrador del Contrato para los trámites a que haya lugar para las acciones legales conducentes.

Se precisa que los responsables de la recepción de los bienes es el Administrador el Contrato, y los servidores públicos autorizados para elaborar el "Acta Administrativa Circunstanciada de Entrega, Recepción, Instalación, Puesta en Operación y Capacitación de Bienes de Inversión" que se encuentra en el **Anexo No. 4.2 o bien, "Acta Administrativa Circunstanciada de Rechazo de Bienes de Inversión" del Anexo No. 4.3**, según corresponda.

El licitante adjudicado previa coordinación con el (los) Director(es) del **Hospital General de Zona 170 camas, en la Ciudad de Pachuca de Soto, Hidalgo**, destino final de los bienes, deberá identificar el espacio físico designado por el personal del **Hospital General de Zona 170 camas, en la Ciudad de Pachuca de Soto, Hidalgo**, en el que deberá hacer la entrega-recepción y, en su caso instalación y puesta en operación de los bienes.

Para los Equipos Médicos:

La entrega de los Bienes se realizará bajo el esquema de DDP "Entregada Derechos Pagados".

El proveedor deberá entregar, capacitar, instalar y poner en operación los bienes suministrados, conforme a lo señalado en el Anexo No. 3.3 "Requisitos para Equipo Médico" en las Unidades Médicas indicada en el Anexo No. 3.4 "Guía de Distribución y Administrador de Contrato", para lo cual el proveedor deberá coordinarse vía Correo Electrónico con el Director Médico de la Unidad Médica de destino final de los bienes y/o el Administrador del Contrato o quién éste designe, debiendo quedar constancia de recepción de dicha comunicación por parte del Administrador del Contrato, a fin de que se le indique la fecha en que la Unidad Médica se encuentre en condiciones de recibir los bienes a entera satisfacción.

Para la instalación de los bienes, el proveedor deberá informar por escrito dirigido al Administrador de Contrato con un mínimo de dos días naturales para el Instituto, anterior a la fecha en que se programe la entrega y puesta en operación de los equipos, en horario de

ANEXOS
DIVISIÓN DE CONTRATOS



Licitación Pública Electrónica Internacional Bajo la Cobertura de los Tratados de Libre Comercio con capítulo de Compras Gubernamentales número.- LA-050GYR040-E41-2021

8:00 a 18:00 horas y en días hábiles para el Instituto, debiendo quedar constancia de recepción de dicha comunicación por parte del Instituto.

El proveedor deberá cubrir todos los gastos para mantener asegurados los bienes y absorber todos los riesgos, hasta la recepción de estos a entera satisfacción del Instituto.

Durante la Recepción de los bienes en las Unidades Médicas indicadas en el Anexo No. 3.4 "Guía de Distribución y Administrador de Contrato", se procederá a la verificación de los siguientes aspectos, de conformidad con el contrato de referencia:

1. La recepción de los bienes estará sujeta a la entrega de la documentación completa descrita en el contrato correspondiente (según corresponda):

- Anexo 4.2 A. Constancia de condiciones de empaque y embalaje de los embarques del equipo, accesorios y consumibles.
- Anexo 4.2 B. Constancia de apertura del embarque y verificación del(los) bien(es).
- Anexo 4.2 C. Instalación de(los) bien(es).
- Anexo 4.2 D. Constancia de puesta en operación del(los) bien(es).
- Anexo 4.2 E. Constancia de capacitación del(los) bien(es).
- Original de la de constancia de la instalación, conforme a lo indicado en el Anexo No. 3.3 "Requisitos para Equipo Médico".
- Original del pedido o contrato, incluyendo la totalidad de sus anexos.
- Dos tantos originales y tres copias de la remisión de Pedido.
- Listado en el que se detallan las características del empaque, dimensiones, peso y contenido.
- Original de la Carta de Garantía de los bienes y sus accesorios, y su óptimo funcionamiento en formato libre, en papel membretado de la empresa respectiva, firmada por el representante legal de la empresa o proveedor, en la que se indique clara y expresamente el plazo de garantía de los bienes ofertados y su óptimo funcionamiento, (o su extensión), así como, que la garantía responde a una cobertura amplia contra vicios



Licitación Pública Electrónica Internacional Bajo la Cobertura de los Tratados de Libre Comercio con capítulo de Compras Gubernamentales número.- LA-050GYR040-E41-2021

ocultos, defectos de fabricación o cualquier falla que presenten, los bienes y sus accesorios por el periodo establecido.

- Original de escrito en formato libre, en papel membretado, firmada por el representante legal de la empresa o proveedor, en la que se indiquen los centros de servicio, la descripción de la capacidad de servicio local y regional, número de los técnicos y nivel de resolución (capacidad), su base de localización, el tiempo aproximado de respuesta para reparaciones de emergencia (dentro y fuera de horario regular), indicando el número telefónico y correo electrónico oficial de la empresa para la comunicación de solicitud de reparación.
- Original del Programa Calendarizado o el Calendario de Mantenimientos Preventivos y en su caso para aquellas ofertas, de Mantenimiento Mayor, en el que se incluya la descripción de las acciones a efectuar, debiendo incluir la relación de las piezas y/o partes a verificar y/o reemplazar, de acuerdo con lo establecido en el manual de servicio del fabricante de los bienes que le sean adjudicados.
- Para el caso de equipo médico de importación, copia simple cotejada del Pedimento de importación.
- Original y copia de constancia de la capacitación otorgada al personal, conforme a lo indicado en el Anexo No. 3.3 "Requisitos para Equipo Médico" y el apartado "En su caso, si se requiere capacitación, solicitar programa para la misma" del inciso j) "Garantías de anticipos, cumplimiento, defectos o vicios ocultos de bienes, calidad de servicios y de operación y funcionamiento, que en su caso apliquen, las cuales deben indicar, según sea el caso:".
- Copia de la Carta relativa a consumibles y accesorios (Anexo No. 4.4) y sus anexos, entregada a la División de Evaluación de Equipamiento, de conformidad con lo indicado en el apartado "La existencia de consumibles y refacciones, en su caso." Del inciso j) "Garantías de anticipos, cumplimiento, defectos o vicios ocultos de bienes, calidad de servicios y de operación y funcionamiento, que en su caso apliquen, las cuales deben indicar, según sea el caso:".
- Según corresponda, carta del fabricante en la que se especifique que el equipo cumple con lo dispuesto por la norma NOM-229-SSA1-2002, y demás normatividad aplicable, para los bienes que aplique.



Licitación Pública Electrónica Internacional Bajo la Cobertura de los Tratados de Libre Comercio con capítulo de Compras Gubernamentales número.- LA-050GYR040-E41-2021

• Carta compromiso en hoja membretada del fabricante, donde especifique la habilitación sin restricciones de uso de las funciones (Clases de Servicio) DICOM 3.0. Se considerará interfaz válida siempre y cuando el DICOM CONFORMANCE STATEMENT compruebe que los equipos ofrecidos soportan los servicios requeridos. Además de garantizar su conectividad y comunicación con el sistema digital instalado en la Unidad Médica sin costo para el Instituto, así como la documentación que sustente el DICOM CONFORMANCE STATEMENT, expedido por el fabricante del bien ofertado.

2. La verificación total del embarque:

- Que las condiciones físicas corresponden a la lista de empaque.
- Que los sellos de origen se encuentran íntegros y no se encuentran empaques rotos, mojados o daños por mal manejo.
- Que no presenta daños a simple vista.
- La cantidad de pallets o tarimas y/o cajas y/o bultos.
- No exista diferencia en peso, dimensiones y material de empaque.
- Que las condiciones físicas correspondan a la documentación presentada.
- Que los empaques no se encuentren mojado(s) y/o roto(s).
- Presenta buenas condiciones de manejo, verticalidad, fragilidad y humedad.
- La actividad se realiza de acuerdo con lo determinado por el fabricante.
- Anexo 4.2 A. "Constancia de Condiciones de empaque y embalaje del embarque" debidamente llenada donde se describan las condiciones en las que se recibió el bien empaquetado y/o embalado.

3. La apertura del embarque, verificación y puesta en operación del(os) bien(es):



Licitación Pública Electrónica Internacional Bajo la Cobertura de los Tratados de Libre Comercio con capítulo de Compras Gubernamentales número.- LA-050GYR040-E41-2021

- Existe la debida correspondencia y congruencia entre lo adquirido y lo entregado en cuanto la cantidad, marca(s) y modelo(s).
 - La actividad se realiza de acuerdo con lo determinado por el fabricante.
 - La instalación se realiza, de así corresponder, conforme lo especificado en la guía mecánica, que contiene los requerimientos eléctricos, mecánicos, hidráulicos, sanitarios, espacios físicos y en su caso, instalaciones especiales indicadas, así como de acuerdo con las condiciones del contrato, contemplando todas las acciones requeridas.
 - Los representantes asignados por el Instituto, de forma conjunta con el representante facultado del proveedor, verifican todas y cada una de las características y especificaciones contenidas en el contrato, así como las descritas en la Descripción amplia y detallada de los bienes ofertados (Anexo No. 4.1), incluyendo en su caso software, accesorios, hardware, etcétera, y demás apartados del referido instrumento legal, contra las que cuentan físicamente los bienes entregados.
 - Se procederá a la verificación del correcto funcionamiento y operación del bien instalado.
 - En el caso de bienes que para su operación requieran de software, se comprobará que se encuentre configurado en idioma español, así como las etiquetas y dispositivos periféricos que se requieran para su ejecución.
 - Anexo 4.2 B. "Constancia de Apertura del embarque y verificación de(los) bien(es)" debidamente llenada donde se describa el proceso de apertura del embarque y verificación de los entre el proveedor adjudicado y los servidores públicos responsables por parte del Instituto.
4. La instalación de los bienes:
- La instalación se realizará, de así corresponder, conforme lo especificado en la guía mecánica, que contiene los requerimientos eléctricos, mecánicos, hidráulicos, sanitarios, espacios físicos y en su caso, instalaciones especiales indicadas, así como de acuerdo con las condiciones del contrato, contemplando todas las acciones requeridas.



Licitación Pública Electrónica Internacional Bajo la Cobertura de los Tratados de Libre Comercio con capítulo de Compras Gubernamentales número.- LA-050GYR040-E41-2021

- Los servidores públicos por parte del Instituto, de forma conjunta con el representante facultado del Proveedor, verificarán todas y cada una de las características y especificaciones contenidas en el contrato, así como las descritas en la Descripción amplia y detallada de los bienes ofertados (Anexo No. 4.1), incluyendo en su caso software, accesorios, hardware, etcétera, considerando las modificaciones que deriven de la(s) Junta(s) de Aclaraciones y demás apartados del referido instrumento legal, contra las que cuentan físicamente los bienes entregados.

- Anexo 4.2 C. Instalación del(los) bien(es) debidamente llenada donde se describa el proceso de instalación del(los) bien(es) a entera satisfacción del Instituto.

5. Puesta en operación de los bienes:

- Se procederá a la verificación del correcto funcionamiento y operación del bien instalado.

- En el caso de bienes que para su operación requieran de software, se comprobará que se encuentre configurado en idioma español, así como las etiquetas y dispositivos periféricos que se requieran para su ejecución.

- Anexo 4.2 D. "Constancia de puesta en operación del(los) bien(es)" debidamente llenado donde se describa el proceso de puesta en operación del(los) bien(es) a entera satisfacción del Instituto.

6. Capacitación de los bienes:

- Se verificará el cumplimiento del programa de capacitación conforme a lo solicitado en los presentes Términos y Condiciones, que haya contemplado todas las funciones y características del bien adquirido, cambio y reemplazo de consumibles, así como mantenimientos periódicos por parte del usuario para el buen manejo y aprovechamiento del bien, a entera satisfacción del Instituto.



Licitación Pública Electrónica Internacional Bajo la Cobertura de los Tratados de Libre Comercio con capítulo de Compras Gubernamentales número: LA-050GYR040-E41-2021

- Anexo 4.2 E. "Constancia de capacitación del(los) bien(es)" debidamente llenado donde se describa el proceso que se llevó a cabo para capacitar al personal Institucional en el correcto uso y funcionamiento del(los) bien(es) instalado a entera satisfacción del Instituto.

- 7. El personal de la Unidad Médica de que se trate, designado por el responsable administrativo de la misma Unidad Médica y/o Administrador de Contrato, recibirá la información de operación y servicio de los bienes recibidos, así como licenciamientos de software, aplicativos de configuración y claves de acceso del equipo para uso irrestricto del Instituto, debiendo corresponder por lo menos a lo que a continuación se describe:
 - Dos juegos de manuales de operación del equipo principal y de sus equipos accesorios para cada Área usuaria de la unidad, preferentemente impresa y en idioma español.
 - Un juego de manuales de operación del equipo principal y de sus equipos accesorios, preferentemente en formato digital y en idioma español, para el Área de conservación de la unidad.
 - Un juego de manuales de servicio completo del equipo principal y de sus equipos accesorios, preferentemente en formato digital y en idioma español, para el Área de conservación de la unidad.
 - Un juego de manuales de operación del equipo principal y de sus equipos, preferentemente en formato digital y en idioma español, para el Área de Ingeniería Biomédica de la unidad o delegacional.
 - Un juego de manuales de servicio completo del equipo principal y de sus equipos, preferentemente en formato digital y en idioma español, para el Área de Ingeniería Biomédica de la unidad o delegacional.
 - Uno juego de software, aplicativos de configuración y claves de acceso del equipo principal y de sus equipos accesorios para el Área de conservación de la unidad, en idioma español (de los equipos que así lo requieran).

ANEXOS
DIVISIÓN DE CONTRATOS



Licitación Pública Electrónica Internacional Bajo la Cobertura de los Tratados de Libre Comercio con capítulo de Compras Gubernamentales número.- LA-050GYR040-E41-2021

• Un juego de software, aplicativos de configuración y claves de acceso del equipo principal y de sus equipos accesorios para el Área de Ingeniería Biomédica de la unidad o delegacional, en idioma español (de los equipos que así lo requieran).

Los bienes deberán ser entregados con la Información mínima obligatoria de tipo sanitario para los dispositivos médicos, sujeta al cumplimiento de la NOM -137-SSA1-2008, Etiquetado de Dispositivos Médicos.

Todo el instrumental, al momento de la entrega, deberá tener grabada con láser la leyenda "Propiedad del IMSS", de manera legible e indeleble en cualquier parte de su superficie, en un lugar visible, sin relieve y éste no debe afectar la funcionalidad del dispositivo ni su integridad.

El importe de los costos por el envío, maniobra de carga, descarga, e instalación correrán a cuenta del proveedor por lo que formarán parte del valor de las proposiciones económicas a presentar. El personal del Instituto intervendrá únicamente en la identificación y guía del espacio en el que los equipos deberán ubicarse.

Los proveedores deberán hacer entrega de las licencias liberadas del software, aplicativos de configuración y claves de acceso del equipo para uso irrestricto del Instituto, de los equipos que así lo requieran, sin costo adicional para el Instituto.

En caso de detectarse algún incumplimiento o circunstancia que impida la recepción a entera satisfacción del Instituto, imputable al proveedor, de acuerdo con lo establecido en el contrato que ampara la adquisición del bien, deberá procederse al levantamiento del Anexo No. 4.3 "Acta Administrativa Circunstanciada de Rechazo de Bienes de Inversión", misma que deberá remitirse un original al Administrador del Contrato para los trámites a que haya lugar para las acciones legales conducentes.

Se precisa que una vez que los bienes se hayan recibido, se hayan puesto en operación y se haya capacitado el personal usuario de los mismos, el (la) Director (a) de la Unidad Médica de recepción de los bienes indicada en el Anexo No. 3.4 "Guía de Distribución y Administrador de Contrato", y/o los servidores públicos que éstos designen, y/o el Administrador del Contrato, acorde a sus necesidades, serán los autorizados para elaborar el Anexo 4.2 "Acta Administrativa Circunstanciada de Entrega, Recepción, Instalación, Puesta en Operación y Capacitación de Bienes de Inversión" o bien, Anexo 4.3 "Acta Administrativa Circunstanciada de Rechazo de Bienes de Inversión", según corresponda. El personal de la Unidad Médica de destino final de los bienes indicada en el Anexo No. 3.4



GOBIERNO DE
MÉXICO



DIRECCIÓN DE ADMINISTRACIÓN
Unidad de Adquisiciones
Coordinación de Adquisición de Bienes
y Contratación de Servicios
Coordinación Técnica de Adquisición
de Bienes de Inversión y Activos
División de Equipo y Mobiliario Médico



Licitación Pública Electrónica Internacional Bajo la Cobertura de los Tratados de Libre Comercio con capítulo de Compras Gubernamentales número.- LA-050GYR040-E41-2021

"Guía de Distribución y Administrador de Contrato", que corresponda, deberá enviar el o las Actas antes mencionadas, así como los correspondientes Anexos, a la División de Evaluación de Equipamiento, con dirección Durango No. 291 piso 9, Colonia Roma, Alcaldía Cuauhtémoc, C.P. 06700, Ciudad de México, dirigido al Titular de la misma, Ing. Gerardo Abacú Martínez Fabián y copia al correo electrónico del Dr. Maximiliano García de la Peña (maximiliano.garcia@imss.gob.mx) Jefe de Área de Seguimiento y la Lic. Norma Catalina Juárez González (norma.juarezg@imss.gob.mx) Supervisora de Proyectos del Área de Seguimiento.

ANEXOS
DIVISIÓN DE CONTRATOS

SIN TEXTO

9



GOBIERNO DE
MÉXICO



DIRECCIÓN DE ADMINISTRACIÓN
Unidad de Infraestructura, Proyectos
Especiales y Cartera de Inversión
Coordinación de Infraestructura Inmobiliaria
Coordinación Técnica de Proyectos y Construcción
de Inmuebles



ANEXO No. 4.1
Descripción amplia y detallada de los bienes ofertados

CLAVE SAI:	FECHA IMP.:
CLAVE PREI:	HORA IMP.:
NOMBRE GENÉRICO	

ESPECIFICACIONES Y REQUISITOS

LICITANTE:	(1)	MARCA:	(5)
LICITACIÓN:	(2)	MODELO:	(6)
PARTIDA:	(3)	CATALOGO:	(7)
CANTIDAD:	(4)	FABRICANTE:	(8)
(9) HOJA de			

DESCRIPCIÓN TÉCNICA DEL LICITANTE

A

(10)

B

(11)

NOMBRE Y FIRMA DEL REPRESENTANTE
AUTORIZADO POR EL LICITANTE

ANEXOS
DIVISIÓN DE CONTRATOS



GOBIERNO DE
MÉXICO



DIRECCIÓN DE ADMINISTRACIÓN
Unidad de Infraestructura, Proyectos
Especiales y Cartera de Inversión
Coordinación de Infraestructura Inmobiliaria
Coordinación Técnica de Proyectos y Construcción
de Inmuebles



ANEXO No. 4.1
Descripción amplia y detallada de los bienes ofertados

INSTRUCTIVO DE LLENADO

FORMATO:	INSTRUCTIVO DE LLENADO (Descripción técnica del licitante)
----------	--

- A) Columna (izquierda), recuadro superior e inferior, contenido publicado en la Convocatoria.
B) Columna (derecha), recuadro superior e inferior a llenar por el licitante.

Concepto	Registrar
1.- Licitante	Razón Social del licitante.
2.- Licitación	Número de procedimiento.
3.- Partida	Número de la partida establecido en la convocatoria que corresponda con claves y nombre del equipo.
4.- Cantidad	Número de bienes.
5.- Marca(s)	La(s) marca(s) del(los) equipo(s).
6.- Modelo(s)	El(Los) modelo(s) del(los) equipo(s)
7.- Catálogo(s)	El(Los) catálogo(s) en donde se hace referencia a cada uno de los puntos que corresponden al bien propuesto.
8.- Fabricante (s)	El(Los) fabricantes(s) del equipo(s) que corresponden al bien propuesto.
9.- Hoja (s)	El número de hoja que corresponde y el total de las mismas.
10.- Descripción técnica del licitante.	<p>El licitante deberá describir con precisión las especificaciones y requisitos técnicos que conciernan a los rubros: Descripción, Accesorios, Consumibles, Instalación y Mantenimiento propios de su oferta, puntualizando las características propias de su artículo en la columna "B", sobre todo cuando la descripción del artículo establece alguna opción, conceptos de mayor o menor o ubicación dentro de un rango.</p> <p>El licitante preferentemente utilizará la secuencia numérica propuesta por el Instituto para la referencia con que se identifique dentro de los anexos técnicos, folletos, catálogos, fotografías, instructivos y/o manuales del fabricante del bien propuesto, especificando el número(s) de la(s) página(s) y el documento en donde se encuentra identificada su oferta, para cada uno de los numerales y subnumerales.</p> <p>Los títulos: Descripción, Accesorios, Consumibles, Instalación, Mantenimiento u Operación (según sea el caso), contenidos en las Especificaciones de la Cédula, no necesitan referenciarse.</p>
11.- Nombre y firma del representante autorizado por el licitante.	





GOBIERNO DE
MÉXICO



DIRECCIÓN DE ADMINISTRACIÓN
Unidad de Infraestructura, Proyectos
Especiales y Cartera de Inversión
Coordinación de Infraestructura Inmobiliaria
Coordinación Técnica de Proyectos y Construcción
de Inmuebles



Anexo No. 4.2
Acta Administrativa Circunstanciada de Entrega Recepción

En la Ciudad de _____, siendo las _____ horas del día _____ del mes: _____ del año _____, en la Unidad Médica _____, en presencia de los servidores públicos del Instituto Mexicano del Seguro Social y el(los) representante(s) de la empresa _____, se levanta la presente acta a fin de hacer constar la ENTREGA-RECEPCIÓN, INSTALACION, PUESTA EN OPERACIÓN Y CAPACITACION DEL(LOS) BIEN(ES) a entera satisfacción del Instituto de acuerdo a las especificaciones generales que se detallan a continuación:

(NOTA IMPORTANTE: En caso de detectarse algún incumplimiento o circunstancia que impida la recepción a entera satisfacción del instituto, de acuerdo a lo establecido en el contrato que ampara la adquisición del bien, deberá procederse al levantamiento del Acta Circunstanciada de Rechazo de los bienes).

I. Descripción general del(los) bien(es) recibidos:

Equipo							
Nombre	Marca	Modelo	Número serie	Cantidad	Clave SAI	Clave PREI	Servicio de ubicación final del equipo

Equipos Accesorios*					
Nombre	Marca	Modelo	Número serie	Cantidad	Servicio de ubicación final del equipo

(*)Son todos los equipos que acompañan al equipo principal para su funcionamiento Ejemplo: Un tomógrafo se acompaña de una estación de trabajo, inyector de medio de contraste, impresora de placas, etc., siendo estos últimos equipos accesorios.

Proceso de adquisición:	Contrato Número:	Adjudicado a la empresa:	Domicilio de la empresa:	Teléfono de la empresa:	Correo electrónico de la empresa:

Se procedió a la verificación de los siguientes aspectos, de conformidad con el contrato de referencia, así como las siguientes constancias que se anexan a la presente Acta, como parte integrante de la misma:

1. CONSTANCIA DE CONDICIONES DE EMPAQUE Y EMBALAJE DEL EMBARQUE DEL EQUIPO, ACCESORIOS Y CONSUMIBLES.

ANEXOS



Handwritten signature and stamp on the right side of the page.



GOBIERNO DE
MÉXICO



DIRECCIÓN DE ADMINISTRACIÓN
Unidad de Infraestructura, Proyectos
Especiales y Cartera de Inversión
Coordinación de Infraestructura Inmobiliaria
Coordinación Técnica de Proyectos y Construcción
de Inmuebles



2. CONSTANCIA DE APERTURA DEL EMBARQUE Y VERIFICACIÓN DEL(LOS) BIEN(ES).
3. CONSTANCIA DE INSTALACIÓN DEL(LOS) BIEN(ES).
4. CONSTANCIA DE PUESTA EN OPERACIÓN DEL(LOS) BIEN(ES).
5. CONSTANCIA DE CAPACITACIÓN DEL(LOS) BIEN(ES).

Por lo que revisado lo anterior, se procedió a recibir la(s) CONSTANCIA(S) DE CONDICIONES DE EMPAQUE Y EMBALAJE DEL EMBARQUE DEL EQUIPO, ACCESORIOS Y CONSUMIBLES de fecha _____ en la que constan las siguientes condiciones:

Condiciones de empaque y embalaje del embarque.

Una vez realizada la verificación anterior y encontrándose que el bien se recibió en buen estado se procedió a la verificación de la constancia de **APERTURA DEL EMBARQUE Y VERIFICACIÓN DEL(LOS) BIEN(ES)** de fecha _____.

Verificado lo anterior y encontrándose que el bien se encontraba en buen estado se procedió a verificación de la **CONSTANCIA DE INSTALACIÓN DEL(LOS) BIEN(ES) (en caso de ser aplicable)**, de fecha _____.

Verificada la instalación del bien, se procedió a verificación de la **CONSTANCIA DE PUESTA EN OPERACIÓN DEL(LOS) BIEN(ES) (en caso de ser aplicable)** de fecha _____.

Como siguiente paso se verificó en la **CONSTANCIA DE CAPACITACIÓN DEL(LOS) BIEN(ES) (en caso de ser aplicable)**, de fecha _____ que la misma se haya realizado conforme lo establecido en el Contrato respectivo.

Acto seguido, el personal de la unidad médica de que se trate, indicado por el Administrador del Contrato, recibe la información de operación y servicio de los bienes recibidos, así como licenciamientos de software, aplicativos de configuración y claves de acceso del equipo para uso irrestricto del Instituto, debiendo corresponder a lo que a continuación se describe:

- Dos juegos de manuales de operación del equipo principal y de sus equipos accesorios para cada Área usuaria de la unidad, preferentemente en idioma español.
- Un juego de manuales de operación del equipo principal y de sus equipos accesorios, preferentemente en formato digital y en idioma español, para el Área de conservación de la unidad.
- Un juego de manuales de servicio completo del equipo principal y de sus equipos accesorios, preferentemente en formato digital y en idioma español, para el Área de conservación de la unidad.
- Un juego de manuales de operación del equipo principal y de sus equipos, preferentemente en formato digital y en idioma español, para el Área de Ingeniería Biomédica de la unidad o delegacional.
- Un juego de manuales de servicio completo del equipo principal y de sus equipos, preferentemente en formato digital y en idioma español, para el Área de Ingeniería Biomédica de la unidad médica.
- Un juego de software, aplicativos de configuración y claves de acceso del equipo principal y de sus equipos accesorios para el Área de conservación de la unidad, en idioma español.
- Un juego de software, aplicativos de configuración y claves de acceso del equipo principal y de sus equipos accesorios para el Área de Ingeniería Biomédica de la unidad o delegacional, en idioma español.

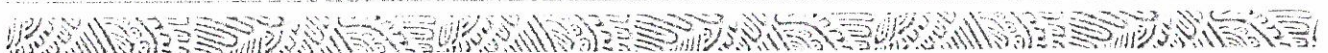



GOBIERNO DE
MÉXICO



DIRECCIÓN DE ADMINISTRACIÓN
Unidad de Infraestructura, Proyectos
Especiales y Cartera de Inversión
Coordinación de Infraestructura Inmobiliaria
Coordinación Técnica de Proyectos y Construcción
de Inmuebles



Dichos manuales se relacionan a continuación:

Título	Referencia	Anexos	Tipo	Idioma

A. Asimismo, a continuación se describe la Documentación entregada al Administrador del Contrato por parte del proveedor:

- Original del pedido o contrato, incluyendo la totalidad de sus anexos.
- Dos tantos originales y 3 copias de la Remisión de Pedido.
- Listado en el que se detallan las características del empaque, dimensiones, peso y contenido.
- la Carta de Garantía de los bienes y sus accesorios, y su óptimo funcionamiento en formato libre, en papel membretado de la empresa respectiva, firmada por el representante legal del licitante, en la que se indique clara y expresamente el plazo de garantía de los bienes ofertados y su óptimo funcionamiento, (o su extensión), así como, que la garantía responde a una cobertura amplia contra vicios ocultos, defectos de fabricación o cualquier falla que presenten, los bienes y sus accesorios por el periodo establecido.
- Original de escrito en formato libre, en papel membretado, firmada por el representante legal del licitante adjudicado, en la que se indiquen los centros de servicio, la descripción de la capacidad de servicio local y regional, número de los técnicos y nivel de resolución (capacidad), su base de localización, el tiempo aproximado de respuesta para reparaciones de emergencia (dentro y fuera de horario regular), indicando el número telefónico y correo electrónico oficial de la empresa para la comunicación de solicitud de reparación.
- Original del Programa Calendarizado o el Calendario de Mantenimientos Preventivos y en su caso para aquellas ofertas, de Mantenimiento Mayor, en el que se incluya la descripción de las acciones a efectuar, debiendo incluir la relación de las piezas y/o partes a verificar y/o reemplazar, de acuerdo a lo establecido en el manual de servicio del fabricante de los bienes que le sean adjudicados.
- Para el caso de equipo médico de importación, copia simple cotejada del Pedimento de importación.
- Original y copias de constancia de la instalación, conforme a lo indicado en el **Anexo No. 3.3** "Requisitos para el mobiliario".
- Original y copias de constancia de la capacitación otorgada al personal, conforme a lo indicado en el **Anexo 3.3** "Requisitos para el mobiliario" y el apartado "En su caso, si se requiere capacitación, solicitar programa para la misma" del inciso j) "Garantías de anticipos, cumplimiento, defectos o vicios ocultos de bienes, calidad de servicios y de operación y funcionamiento, que en su caso apliquen, las cuales deben indicar, según sea el caso:".
- Copia de la Carta relativa a consumibles y accesorios (Anexo No. 4.7) y sus anexos, entregada a la División de Equipamiento Médico, de conformidad con lo indicado en el apartado "La existencia de consumibles y refacciones, en su caso." Del inciso j) "Garantías de anticipos, cumplimiento, defectos o vicios ocultos de bienes, calidad de servicios y de operación y funcionamiento, que en su caso apliquen, las cuales deben indicar, según sea el caso:".
- En caso de aplicar, carta del fabricante en la que se especifique que el equipo cumple con lo dispuesto por la norma NOM-229-SSAI-2002 y demás normatividad aplicable.

Observaciones: _____

No habiendo otro asunto que hacer constar, se levanta la presente a las ____ horas del día de su inicio, firmando la presente al calce y al margen en original, por cuadruplicado, los que intervinieron en el presente



(Handwritten signature and scribbles)

evento y que se encuentran debidamente facultados para contraer las obligaciones que de éste se deriven, quedando un original en poder del Responsable del área usuaria del(os) bien(es) de la Unidad de Destino Final de los bienes para el expediente respectivo, dos tantos originales al proveedor para el trámite de pago correspondiente, y el último juego original para el Administrador del Contrato, quien deberá remitir una copia simple al Área Contratante para su conocimiento y para los efectos legales y administrativos correspondientes, así como copia simple a la Coordinación Normativa de nivel central que en su caso, haya participado como área técnica de acuerdo al contrato de que se trate para su conocimiento.

FIRMANTES

Unidad Médica	(Se deberá indicar la Unidad Médica de destino final de los bienes)					
Administrador del Contrato			Director o Administrador o Responsable Administrativo del Control de Bienes de la Unidad de Destino Final del(os) bien(es)			
(Firma y matrícula)		(Antefirma)	(Firma y matrícula)		(Antefirma)	
Responsable del área usuaria del(os) bien(es)			Responsable del área de Conservación de la Unidad de Destino Final del(os) bien(es)			
(Firma y matrícula)		(Antefirma)	(Firma y matrícula)		(Antefirma)	
Responsable de Ingeniería Biomédica (en caso de ser requerido)			Representante(s) Legal del Proveedor asignado y facultado para la entrega del(os) bien(es)			
(Firma y matrícula)		(Antefirma)	(Firma)		(Antefirma)	

NOTAS IMPORTANTES:

1. LA TOTALIDAD DE LAS HOJAS QUE CONFORMEN LA PRESENTE ACTA, DEBERÁN CONTENER LA ANTEFIRMA DE LOS SERVIDORES QUE SUSCRIBEN AL FINAL DE LA MISMA.
2. EN EL CASO DE QUE SE PRESENTE CAMBIO DE PERSONAL, EL RESPONSABLE DE FORMALIZAR EL ACTA SERÁ EL SERVIDOR PÚBLICO QUE LLEGUE A OCUPAR EL "CARGO INDICADO".
3. EL PRESENTE FORMATO CONTIENE LO MÍNIMO INDISPENSABLE Y TIENE ÚNICAMENTE CARÁCTER ORIENTATIVO MÁS NO LIMITATIVO, PARA LAS ÁREAS RESPONSABLES DE SU ELABORACIÓN.

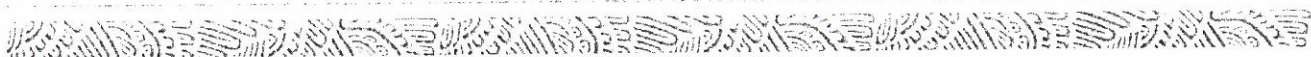



GOBIERNO DE
MÉXICO



DIRECCIÓN DE ADMINISTRACIÓN
Unidad de Infraestructura, Proyectos
Especiales y Cartera de Inversión
Coordinación de Infraestructura Inmobiliaria
Coordinación Técnica de Proyectos y Construcción
de Inmuebles



Anexo No. 4.3

Acta Administrativa Circunstanciada de Rechazo de Bienes de Inversión

En la Ciudad de _____, siendo las _____ horas del día: _____ del mes: _____ del año _____, en el domicilio de _____ se levanta la presente Acta para hacer constar la RECEPCIÓN DEL(LOS) BIEN(ES) con las siguientes especificaciones:

Mobiliario						
Nombre	Marca	Modelo	Número serie	Cantidad	Clave SAI	Clave PREI

De cual se cuenta con la siguiente información adicional:

Unidad Destino		Delegación	
Nombre de la empresa			
Dirección de la empresa			
Teléfono		Correo electrónico de la empresa	
Procedimiento de adquisición No.		Contrato No.	

El motivo del rechazo obedece a las siguientes razones que a continuación se exponen:

Se levanta la presente acta y se hace constar que el(los) bien(s) descrito(s) fue(ron) regresado(s) íntegramente al proveedor.

Se establece el compromiso por parte del proveedor para la nueva fecha de entrega del(os) bien(es) el día ___ del mes de _____ del año _____, siempre y cuando la nueva fecha se encuentre dentro del plazo establecido en la cláusula correspondiente para la entrega recepción del bien.

No habiendo otro asunto que hacer constar, se levanta la presente a las _____ horas del día de su inicio, firmando la presente al calce y al margen en original, los que intervinieron en el presente evento y que se

ANEXOS
DIVISIÓN DE CONTRATOS



(Handwritten signature and scribbles)



GOBIERNO DE
MÉXICO



DIRECCIÓN DE ADMINISTRACIÓN
Unidad de Infraestructura, Proyectos
Especiales y Cartera de Inversión
Coordinación de Infraestructura Inmobiliaria
Coordinación Técnica de Proyectos y Construcción
de Inmuebles



encuentran debidamente facultados para contraer las obligaciones que de éste se deriven, quedando el original en poder del Administrador de la Unidad de Destino Final del(os) bien(es) para el expediente respectivo y hace entrega de una copia al proveedor, y se procede a enviar otra copia al Administrador del Contrato, al Área Adquirente para su conocimiento y para los efectos legales y administrativos correspondientes, así como a la Coordinación Normativa de nivel central que en su caso, haya participado como área técnica de acuerdo al contrato de que se trate para su conocimiento.

FIRMANTES

Unidad Médica	(Se deberá indicar la Unidad Médica destino de los bienes)					
	Administrador del Contrato			Director o Administrador o Responsable Administrativo del Control de Bienes de la Unidad de Destino Final del(os) bien(es)		
	(Firma y matrícula)		(Antefirma)	(Firma y matrícula)		(Antefirma)
	Responsable del área usuaria del(os) bien(es)			Responsable del área de Conservación de la Unidad de Destino Final del(os) bien(es)		
	(Firma y matrícula)		(Antefirma)	(Firma y matrícula)		(Antefirma)
	Responsable de Ingeniería Biomédica (en caso de ser requerido)			Representante(s) Legal del Proveedor asignado y facultado para la entrega del(os) bien(es)		
	(Firma y matrícula)		(Antefirma)	(Firma)		(Antefirma)

NOTAS IMPORTANTES:

1. LA TOTALIDAD DE LAS HOJAS QUE CONFORMEN LA PRESENTE ACTA, DEBERÁN CONTENER LA ANTEFIRMA DE LOS SERVIDORES QUE SUSCRIBEN AL FINAL DE LA MISMA.
2. EN EL CASO DE QUE SE PRESENTE CAMBIO DE PERSONAL, EL RESPONSABLE DE FORMALIZAR EL ACTA SERÁ EL SERVIDOR PÚBLICO QUE LLEGUE A OCUPAR EL "CARGO INDICADO"
3. EL PRESENTE FORMATO CONTIENE LO MÍNIMO INDISPENSABLE QUE DEBE CONTENER EL ACTA CIRCUNSTANCIADA, EL CUAL ÚNICAMENTE TIENE CARÁCTER ORIENTATIVO MÁS NO LIMITATIVO, PARA LAS ÁREAS RESPONSABLES DE SU ELABORACIÓN.
4. SE DEBERÁ DAR AVISO AL ADMINISTRADOR DE CONTRATO, ANEXANDO UNA COPIA SIMPLE DEL ACTA.





GOBIERNO DE
MÉXICO



DIRECCIÓN DE ADMINISTRACIÓN
Unidad de Infraestructura, Proyectos
Especiales y Cartera de Inversión
Coordinación de Infraestructura Inmobiliaria
Coordinación Técnica de Proyectos y Construcción
de Inmuebles



ANEXO No. 4.3
Acta Administrativa Circunstanciada de Rechazo de Bienes de Inversión
(Instructivo de llenado)

En la Ciudad de _____, siendo las _____ horas del día: _____ del mes: _____ del
año _____, en el domicilio de _____ se levanta la presente Acta para hacer constar la RECEPCIÓN
DEL(LOS) BIEN(ES) con las siguientes especificaciones:

Equipo						
Nombre 1	Marca 4	Modelo 5	Número serie 6	Cantidad 7	Clave SAI	Clave PREI

De cual se cuenta con la siguiente información adicional:

Unidad o UMAE destino 2		Delegación 3	
Nombre de la empresa 8			
Dirección de la empresa 9			
Teléfono de la empresa 10		Correo electrónico empresa 11	
Procedimiento de adquisición N. 12		Contrato No. 13	

El motivo del rechazo obedece a las siguientes razones que a continuación se exponen:

Se levanta la presente acta y se hace constar que el(los) bien(s) descrito(s) fue(ron) regresado(s) íntegramente al proveedor.

ANEXOS
DIVISIÓN DE CONTRATOS





Se establece el compromiso por parte del proveedor para la nueva fecha de entrega del(os) bien(es) el día ___ del mes de _____ del año ____, siempre y cuando la nueva fecha se encuentre dentro del plazo establecido en la cláusula correspondiente para la entrega recepción del bien.

No habiendo otro asunto que hacer constar, siendo las ___ horas del día de su inicio, firmando la presente al calce y al margen en original, los que intervinieron en el presente evento y que se encuentran debidamente facultados para contraer las obligaciones que de éste se deriven, quedando el original en poder del Administrador de la Unidad de Destino Final del(os) bien(es) para el expediente respectivo y hace entrega de una copia al proveedor, y se procede a enviar otra copia al Administrador del Contrato, al Área Adquirente para su conocimiento y para los efectos legales y administrativos correspondientes, así como a la Coordinación Normativa de nivel central que en su caso, haya participado como área técnica de acuerdo al contrato de que se trate para su conocimiento.

FIRMANTES

Unidad Médica	(Se deberá indicar la Unidad Médica destino de los bienes)			
Administrador del Contrato	Director o Administrador o Responsable Administrativo del Control de Bienes de la Unidad de Destino Final del(os) bien(es)			
(Firma y matrícula)	(Antefirma)	(Firma y matrícula)	(Antefirma)	
Responsable del área usuaria del(os) bien(es)	Responsable del área de Conservación de la Unidad de Destino Final del(os) bien(es)			
(Firma y matrícula)	(Antefirma)	(Firma y matrícula)	(Antefirma)	
Responsable de Ingeniería Biomédica (en caso de ser requerido)	Representante(s) Legal del Proveedor asignado y facultado para la entrega del(os) bien(es)			
(Firma y matrícula)	(Antefirma)	(Firma)	(Antefirma)	

NOTAS IMPORTANTES:

1. LA TOTALIDAD DE LAS HOJAS QUE CONFORMEN LA PRESENTE ACTA, DEBERÁN CONTENER LA ANTEFIRMA DE LOS SERVIDORES QUE SUSCRIBEN AL FINAL DE LA MISMA.
2. EN EL CASO DE QUE SE PRESENTE CAMBIO DE PERSONAL, EL RESPONSABLE DE FORMALIZAR EL ACTA SERÁ EL SERVIDOR PUBLICO QUE LLEGUE A OCUPAR EL "CARGO INDICADO"





GOBIERNO DE
MÉXICO



DIRECCIÓN DE ADMINISTRACIÓN
Unidad de Infraestructura, Proyectos
Especiales y Cartera de Inversión
Coordinación de Infraestructura Inmobiliaria
Coordinación Técnica de Proyectos y Construcción
de Inmuebles



3. EL PRESENTE FORMATO CONTIENE LO MÍNIMO INDISPENSABLE QUE DEBE CONTENER EL ACTA CIRCUNSTANCIADA, EL CUAL ÚNICAMENTE TIENE CARÁCTER ORIENTATIVO MÁS NO LIMITATIVO, PARA LAS ÁREAS RESPONSABLES DE SU ELABORACIÓN.
4. SE DEBERÁ DAR AVISO AL ADMINISTRADOR DE CONTRATO, ANEXANDO UNA COPIA SIMPLE DEL ACTA.

No.	Dato	Anotar
1	Nombre	Nombre completo de equipo que se rechaza en este acto.
2	Unidad o UMAE Destino	Nombre de la Unidad Médica delegacional o la Unidad Médica de Alta Especialidad en que se elabora el acta.
3	Delegación	Delegación a la que pertenece la Unidad Médica.
4	Marca	Marca del equipo
5	Modelo	Modelo del equipo
6	No. de Serie	Número de serie del equipo
7	Cantidad	Número de equipos que en el acto se entregan.
8	Nombre de la empresa	Nombre completo de la empresa adjudicada.
9	Dirección de la empresa	Dirección de la empresa con código postal.
10	Teléfono de la empresa	Teléfono fijo de la empresa.
11	Correo electrónico de la empresa	Correo electrónico oficial de la empresa.
12	Procedimiento de adquisición	Número de licitación o adjudicación.
13	Contrato no.	Número contrato que contempla la adquisición del bien recibido.
14	Responsable de Ingeniería Biomédica (en caso de ser requerido)	Se convocará al Responsable de Ingeniería Biomédica en caso de requerir asesoría técnica especializada

ANEXOS
DIVISIÓN DE CONTRATOS



Handwritten signature in blue ink.

SIN TEXTO

9



**GOBIERNO DE
MÉXICO**



DIRECCIÓN DE ADMINISTRACIÓN
Unidad de Adquisiciones
Coordinación de Adquisición de
Bienes y Contratación de Servicios
Coordinación Técnica de Adquisición
de Bienes de Inversión y Activos
División de Equipo y Mobiliario
Médico



JUNTA DE ACLARACIONES

**LICITACIÓN PÚBLICA ELECTRÓNICA INTERNACIONAL BAJO LA COBERTURA DE LOS
TRATADOS DE LIBRE COMERCIO CON CAPÍTULO DE COMPRAS GUBERNAMENTALES
NÚMERO DE IDENTIFICACIÓN EN COMPRANET: LA-050GYR040-E41-2021**

**"ADQUISICIÓN PARA EL EQUIPAMIENTO MÉDICO, MOBILIARIO MÉDICO Y DE LABORATORIO
CON DESTINO EN EL HOSPITAL GENERAL DE ZONA 170 CAMAS, EN LA CIUDAD DE PACHUCA
DE SOTO, HIDALGO"**

En la Ciudad de México, siendo las **13:00 horas** del día **1 de diciembre de 2021**, en la División de Equipo y Mobiliario Médico, ubicada en Calle Durango 291, piso 11, Colonia Roma Norte, Código Postal 06700, Demarcación Territorial Cuauhtémoc, se reunieron los servidores públicos cuyos nombres y firmas aparecen al final de la presente acta con el objeto de continuar con la Junta de Aclaraciones de la Convocatoria indicada al rubro, de acuerdo a lo previsto en los artículos 33 y 33 Bis de la Ley de Adquisiciones, Arrendamientos y Servicios del Sector Público (en adelante la Ley), 45 y 46 fracción II de su Reglamento (en adelante el Reglamento) y en el numeral 3.3 de la convocatoria.

El acto es presidido por la Licenciada Karla Pacheco Villanueva, Titular de la División de Equipo y Mobiliario Médico de la Coordinación de Adquisición de Bienes de Inversión y Activos, de conformidad con las facultades conferidas en el numeral 7.1.3.1.2.1 del Manual de Organización de la Dirección de Administración, así como el numeral 5.3.8. de las Políticas, Bases y Lineamientos en Materia de Adquisiciones, Arrendamientos y Servicios del Instituto Mexicano del Seguro Social vigentes.

Quien preside el acto, es asistida por los representantes de la División de Proyectos de la Coordinación Técnica de Proyectos y Construcción de Inmuebles y de la Coordinación de Planeación de Servicios Médicos de Apoyo, en su carácter de Áreas Técnicas, cuyos nombres y firmas aparecen al final de la presente acta, quienes solventarán las preguntas (repreguntas) de carácter técnico; el Área Contratante, solventará las preguntas (repreguntas) de carácter administrativo.

Se hace constar que se encuentra presente la representante de la Coordinación de Legislación y Consulta, cuyo nombre y firma aparecen al final del Acta.

De conformidad con los artículos 26 penúltimo párrafo de la Ley y 45 de su Reglamento, se hace constar que no asistieron personas que manifestaran su interés de estar presentes en este acto como observadores.

1. DESARROLLO DEL ACTO

Se hizo el registro de los asistentes al acto.

**ANEXOS
DIVISIÓN DE CONTRATOS**



[Handwritten signatures and initials in blue ink on the right margin]



JUNTA DE ACLARACIONES

**LICITACIÓN PÚBLICA ELECTRÓNICA INTERNACIONAL BAJO LA COBERTURA DE LOS
TRATADOS DE LIBRE COMERCIO CON CAPÍTULO DE COMPRAS GUBERNAMENTALES
NÚMERO DE IDENTIFICACIÓN EN COMPRANET: LA-050GYR040-E41-2021**

**"ADQUISICIÓN PARA EL EQUIPAMIENTO MÉDICO, MOBILIARIO MÉDICO Y DE LABORATORIO
CON DESTINO EN EL HOSPITAL GENERAL DE ZONA 170 CAMAS, EN LA CIUDAD DE PACHUCA
DE SOTO, HIDALGO"**

Quien preside el acto, comunicó a los asistentes que de conformidad con el artículo 46 fracción II del Reglamento, a través del acta relativa a la Junta de Aclaraciones que se publicó en CompraNet el **30 de noviembre de 2021**, se informó a los licitantes que se otorgaba un plazo de **6 horas** a partir de la publicación del acta correspondiente para que, en su caso, formularan las preguntas (repreguntas) que consideraran necesarias en relación con las precisiones y respuestas emitidas por la convocante. Dicho plazo transcurrió de las **12:19 horas a las 18:19 horas del 30 de noviembre de 2021**.

Asimismo, indicó que vencido el plazo referido anteriormente, se verificó en el sistema CompraNet si existen preguntas (repreguntas) por parte de los licitantes respecto a las precisiones y respuestas dadas a las solicitudes de aclaración, señalando que **SI** se recibieron preguntas (repreguntas) tal como se consta en la pantalla del Sistema CompraNet que se acompaña a la presente acta como **Anexo 1**, como se muestra a continuación:

No.	Nombre o Razón Social	Formato de Interés en Participar en la Junta de Aclaraciones	Preguntas (repreguntas)
1	Electrónica y Medicina, S. A.	Si	2
2	Radiología y Electrónica de México, S.A. de C.V	SI	10
TOTAL			12

En cuanto a la empresa **Radiología y Electrónica de México, S.A. de C.V**, presento en tiempo el Escrito de intereses en participar, el cual cumple en términos del artículo 33 Bis de la Ley en relación con los numerales 45 y 48, fracción V del Reglamento; sin embargo, los cuestionamientos realizados no guardan relación con las precisiones y respuestas otorgadas previamente, por lo que en términos de la fracción VI del artículo 46 del Reglamento de la Ley, se consideran nuevas preguntas planteadas de forma extemporánea, por lo anterior, el Escrito de interés y las preguntas enviadas, se integran al expediente respectivo.



**GOBIERNO DE
MÉXICO**



DIRECCIÓN DE ADMINISTRACIÓN
Unidad de Adquisiciones
Coordinación de Adquisición de
Bienes y Contratación de Servicios
Coordinación Técnica de Adquisición
de Bienes de Inversión y Activos
División de Equipo y Mobiliario
Médico



JUNTA DE ACLARACIONES

**LICITACIÓN PÚBLICA ELECTRÓNICA INTERNACIONAL BAJO LA COBERTURA DE LOS
TRATADOS DE LIBRE COMERCIO CON CAPÍTULO DE COMPRAS GUBERNAMENTALES
NÚMERO DE IDENTIFICACIÓN EN COMPRANET: LA-050GYR040-E41-2021**

**"ADQUISICIÓN PARA EL EQUIPAMIENTO MÉDICO, MOBILIARIO MÉDICO Y DE LABORATORIO
CON DESTINO EN EL HOSPITAL GENERAL DE ZONA 170-CAMAS, EN LA CIUDAD DE PACHUCA
DE SOTO, HIDALGO"**

2. PRECISIONES

Con fundamento en el artículo 33 de la Ley, la Convocante precisa lo siguiente:

En el apartado "Anexos de la Convocatoria", se modifica el Anexo 3.3 Requisitos para Mobiliario por grupo de suministro, correspondiente a la sección "Equipo Médico".

3. CONTESTACIÓN A LAS PREGUNTAS (REPREGUNTAS)

Nombre, Razón o Denominación Social: **Electrónica y Medicina, S. A.**

Nº Consecutivo	Partida	Numeral Especifico de la Cédula	Numeral específico de la Convocatoria	Solicitud de Aclaración	Respuesta
1	Partida 13	De acuerdo a las Precisiones realizadas por la Convocante Inciso b) Anexo No. 3.2. Y Anexo No. 3.3.		Favor de aclarar a que partida corresponde la Clave PREI 11814, ya que en el Anexo 3.2. aparece como Partida No. 13, y en el Anexo 3.3. aparece como Partida No. 45. Favor de Aclarar	Se aclara a los licitantes que el bien con clave PREI 11814, corresponde a la UNIDAD RADIOGRÁFICA DE 500 MA CUBIERTA DESPLAZABLE, partida 13. No se omite precisar que los números de partida de cada uno de los 55 Equipos médicos respecto a los que las licitantes deberán presentar sus ofertas, corresponde a las señaladas en el anexo 3.2



GOBIERNO DE
MÉXICO



DIRECCIÓN DE ADMINISTRACIÓN
Unidad de Adquisiciones
Coordinación de Adquisición de
Bienes y Contratación de Servicios
Coordinación Técnica de Adquisición
de Bienes de Inversión y Activos
División de Equipo y Mobiliario
Médico



JUNTA DE ACLARACIONES

LICITACIÓN PÚBLICA ELECTRÓNICA INTERNACIONAL BAJO LA COBERTURA DE LOS
TRATADOS DE LIBRE COMERCIO CON CAPÍTULO DE COMPRAS GUBERNAMENTALES
NÚMERO DE IDENTIFICACIÓN EN COMPRANET: LA-050GYR040-E41-2021

"ADQUISICIÓN PARA EL EQUIPAMIENTO MÉDICO, MOBILIARIO MÉDICO Y DE LABORATORIO
CON DESTINO EN EL HOSPITAL GENERAL DE ZONA 170 CAMAS, EN LA CIUDAD DE PACHUCA
DE SOTO, HIDALGO"

N° Consecutivo	Partida	Numeral Especifico de la Cédula	Numeral específico de la Convocatoria	Solicitud de Aclaración	Respuesta
2		De acuerdo a las Respuestas dadas en el Punto 3 del Acta de la Junta de Aclaraciones		Entendemos que cuando un proveedor solicita ofertar una especificación superior a lo solicitado en la cédula, ésta solo aplicará para el solicitante de la pregunta en caso de ser aceptada y no será obligatoria para la proveeduría evitando así cerrar las especificaciones a una sola marca y no limitar la libre participación. ¿Es correcto?	Se aclara a los licitantes que la presente junta, no tiene por objeto modificación a las características técnicas establecidas en la Convocatoria y tampoco corresponde a un resultado de evaluación técnica previo a equipo alguno. Las aclaraciones relativas a la aceptación de especificaciones técnicas de los bienes por ofertar, corresponden a posibilidad de presentar sus proposiciones para la evaluación técnica respectiva, de acuerdo a los criterios establecidos en el numeral 5 de la Convocatoria e inciso c) de sus Términos y



**GOBIERNO DE
MÉXICO**



DIRECCIÓN DE ADMINISTRACIÓN
Unidad de Adquisiciones
Coordinación de Adquisición de
Bienes y Contratación de Servicios
Coordinación Técnica de Adquisición
de Bienes de Inversión y Activos
División de Equipo y Mobiliario
Médico



JUNTA DE ACLARACIONES

**LICITACIÓN PÚBLICA ELECTRÓNICA INTERNACIONAL BAJO LA COBERTURA DE LOS
TRATADOS DE LIBRE COMERCIO CON CAPÍTULO DE COMPRAS GUBERNAMENTALES
NÚMERO DE IDENTIFICACIÓN EN COMPRANET: LA-050GYR040-E41-2021**

**"ADQUISICIÓN PARA EL EQUIPAMIENTO MÉDICO, MOBILIARIO MÉDICO Y DE LABORATORIO
CON DESTINO EN EL HOSPITAL GENERAL DE ZONA 170 CAMAS, EN LA CIUDAD DE PACHUCA
DE SOTO, HIDALGO"**

N° Consecutivo	Partido	Numeral Especifico de la Cédula	Numeral especifico de la Convocatoria	Solicitud de Aclaración	Respuesta
					<p>Condiciones, sin que ello represente modificación a las características técnicas establecidas en la Convocatoria y tampoco corresponda a un resultado de evaluación técnica previo a equipo o especificación técnica alguna.</p> <p>Por ello las licitantes podrán ofertar los bienes con características técnicas que consideren superiores, mismas que serán sujetas a la evaluación técnica, sin que ello sea obligatorio para los demás oferentes.</p> <p>En todos los casos la ofertas, para ser consideradas técnicamente solventes, deberán cumplir con los requerimientos</p>



JUNTA DE ACLARACIONES

LICITACIÓN PÚBLICA ELECTRÓNICA INTERNACIONAL BAJO LA COBERTURA DE LOS TRATADOS DE LIBRE COMERCIO CON CAPÍTULO DE COMPRAS GUBERNAMENTALES
NÚMERO DE IDENTIFICACIÓN EN COMPRANET: LA-050GYR040-E41-2021
"ADQUISICIÓN PARA EL EQUIPAMIENTO MÉDICO, MOBILIARIO MÉDICO Y DE LABORATORIO CON DESTINO EN EL HOSPITAL GENERAL DE ZONA 170 CAMAS, EN LA CIUDAD DE PACHUCA DE SOTO, HIDALGO"

Table with 6 columns: N° Consecutivo, Partida, Numeral Especifico de la Cédula, Numeral especifico de la Convocatoria, Solicitud de Aclaración, Respuesta. The 'Respuesta' column contains text about specifications and requirements.

4. CIERRE DEL ACTA

De acuerdo con lo establecido en el artículo 46 fracción II del Reglamento, a través de la presente se envían por CompraNet las respuestas emitidas a las preguntas realizadas; asimismo, se informa a los licitantes que se otorga un plazo de 6 horas contados a partir de la publicación de la presente acta, para que en su caso, los licitantes formulen las preguntas (repreguntas) que consideren necesarias en relación con las precisiones y respuestas emitidas, con lo cual se garantiza el plazo a que se refiere dicho precepto.





GOBIERNO DE
MÉXICO



DIRECCIÓN DE ADMINISTRACIÓN
Unidad de Adquisiciones
Coordinación de Adquisición de
Bienes y Contratación de Servicios
Coordinación Técnica de Adquisición
de Bienes de Inversión y Activos
División de Equipo y Mobiliario
Médico



JUNTA DE ACLARACIONES

**LICITACIÓN PÚBLICA ELECTRÓNICA INTERNACIONAL BAJO LA COBERTURA DE LOS
TRATADOS DE LIBRE COMERCIO CON CAPÍTULO DE COMPRAS GUBERNAMENTALES
NÚMERO DE IDENTIFICACIÓN EN COMPRANET: LA-050GYR040-E41-2021**

**"ADQUISICIÓN PARA EL EQUIPAMIENTO MÉDICO, MOBILIARIO MÉDICO Y DE LABORATORIO
CON DESTINO EN EL HOSPITAL GENERAL DE ZONA 170 CAMAS, EN LA CIUDAD DE PACHUCA
DE SOTO, HIDALGO"**

De conformidad con el artículo 33 de la Ley, la presente acta forma parte integrante de la convocatoria a la Licitación.

Para efectos de la notificación, en términos de los artículos 37 Bis de la Ley y 45 del Reglamento, se difundirá un ejemplar de la presente acta en la dirección electrónica de CompraNet y a partir de esta fecha se pone a disposición, copia de la presente acta en la División de Equipo y Mobiliario Médico, del inmueble ubicado en Calle Durango No. 291, Colonia Roma Norte, Demarcación Territorial Cuauhtémoc, C.P. 06700, Ciudad de México, por un término no menor de cinco días hábiles, siendo de la exclusiva responsabilidad de los licitantes, acudir a enterarse de su contenido y en su caso, obtener copia de esta. Este procedimiento sustituye a la notificación personal.

Asimismo, se les pregunta a los asistentes si desean manifestar alguna observación, a lo que respondieron no tener alguna.

No habiendo otro hecho que hacer constar, se da por terminado este acto, siendo las **14:05** horas del día **1 de diciembre de 2021**, firmando los presentes para los efectos legales, administrativos y de notificación a que haya lugar, sin que la falta de firma de alguno de ellos reste validez al Acta, quienes reciben copia de la misma.

Esta acta consta de **8 fojas útiles y un anexo de 1 foja.**

-----FIN DEL TEXTO-----

Por el Instituto Mexicano del Seguro Social:

NOMBRE Y CARGO	FIRMA	ANTEFIRMA
Lic. Karla Pacheco Villanueva Titular de la División de Equipo y Mobiliario Médico		

Página 7 de 8

Durango No. 291, Piso 11, Col. Roma Norte, Demarcación Territorial Cuauhtémoc, C. P. 06700, CDMX. Tel: (55) 5726-1700 Ext. 14583

www.imss.gob.mx

ANEXOS

DIVISIÓN DE CONTRATOS



GOBIERNO DE
MÉXICO



DIRECCIÓN DE ADMINISTRACIÓN
Unidad de Adquisiciones
Coordinación de Adquisición de
Bienes y Contratación de Servicios
Coordinación Técnica de Adquisición
de Bienes de Inversión y Activos
División de Equipo y Mobiliario
Médico



JUNTA DE ACLARACIONES

LICITACIÓN PÚBLICA ELECTRÓNICA INTERNACIONAL BAJO LA COBERTURA DE LOS
TRATADOS DE LIBRE COMERCIO CON CAPÍTULO DE COMPRAS GUBERNAMENTALES
NÚMERO DE IDENTIFICACIÓN EN COMPRANET: LA-050GYR040-E41-2021

“ADQUISICIÓN PARA EL EQUIPAMIENTO MÉDICO, MOBILIARIO MÉDICO Y DE LABORATORIO
CON DESTINO EN EL HOSPITAL GENERAL DE ZONA 170 CAMAS, EN LA CIUDAD DE PACHUCA
DE SOTO, HIDALGO”

NOMBRE Y CARGO	FIRMA	ANTEFIRMA
Ing. Gerardo Abacú Martínez Fabián Titular de la División de Evaluación de Equipamiento Representante del Área Técnica		
Ing. José Edgar Elizalde Velazquez Subjefe de División de Investigación, Equipamiento y Desarrollo de Proyectos Sustentable. Representante del Área Técnica		
Lic. Mayra Selene García Aguilar Representante de la Coordinación de Legislación y Consulta		





GOBIERNO DE
MÉXICO



DIRECCIÓN DE ADMINISTRACIÓN
Unidad de Adquisiciones
Coordinación de Adquisición de Bienes
y Contratación de Servicios
Coordinación Técnica de Adquisición de
Bienes de Inversión y Activos
División de Equipo y Mobiliario Médico



ATENTA NOTA

Ciudad de México, a 21 de diciembre de 2021

Lic. Humberto Rincón Juárez
Titular de la División de Contratos
Presente

Hago referencia a la solicitud para la elaboración de los contratos de la Licitación Pública Electrónica Internacional bajo la cobertura de los Tratados de Libre Comercio con capítulo de compras gubernamentales, para la **"Adquisición para el equipamiento médico, mobiliario médico y de laboratorio con destino en el Hospital General de zona 170 camas, en la Ciudad de Pachuca de Soto, Hidalgo"**, con número de identificación en CompraNet **LA-050GYR040-E41-2021**.

Al respecto, en la página 53 de 62 del documento denominado Acta de Fallo, a la letra dice: *"...con vigencia a partir del día hábil siguiente de la fecha de notificación de fallo y hasta el 31 de diciembre de 2021..."*

Sin embargo, en la convocatoria del procedimiento de contratación antes citado, dice: *"...con vigencia a partir del día natural siguiente al Acto de Fallo y hasta el 31 de diciembre de 2021"*.

Por lo anterior, solicitamos que en la vigencia de los contratos se precise como lo señala la convocatoria.

No omito mencionar que la presente, solo es una precisión para la elaboración de los documentos jurídicos y no afecta o modifica la vigencia o los plazos concedidos por el área técnica a los licitantes adjudicados para la entrega de los bienes, de acuerdo a lo señalado en el fallo.

Sin otro particular, reciba un cordial saludo.

Atentamente



Lic. Karla Pacheco Villanueva
Titular

INSTITUTO MEXICANO DEL SEGURO SOCIAL
COORDINACIÓN TÉCNICA DE
PLANEACIÓN Y CONTRATOS

★ 27 DIC 2021 ★

RECIBIDO
DIVISION DE CONTRATOS

ANEXOS
DIVISION DE CONTRATOS



SIN TEXTO

9



INSTITUTO MEXICANO DEL SEGURO SOCIAL
DIRECCIÓN DE ADMINISTRACIÓN
UNIDAD DE ADQUISICIONES
COORDINACIÓN DE ADQUISICIÓN DE BIENES Y
CONTRATACIÓN DE SERVICIOS
COORDINACIÓN TÉCNICA DE PLANEACIÓN Y CONTRATOS

Contrato Número
21BI0110

ANEXO 2 (DOS)

**“DESCRIPCIÓN AMPLIA Y DETALLADA DE LOS BIENES OFERTADOS,
PROPUESTA ECONÓMICA Y CARTA GARANTÍA”**

**ANEXOS
DIVISIÓN DE CONTRATOS**

EL PRESENTE ANEXO CONSTA DE **20** HOJAS INCLUYENDO ESTA CARÁTULA

SIN TEXTO

9

www.tecnomuebles.com
 ergonomia@tecnomuebles.com
 ERGONOMIA PRODUCTIVIDAD S.A. DE C.V.
 EPR - 980619 - AN5

INSTITUTO MEXICANO DEL SEGURO SOCIAL DIRECCIÓN DE ADMINISTRACIÓN
 UNIDAD DE ADQUISICIONES COORDINACIÓN DE ADQUISICIÓN DE BIENES Y
 CONTRATACIÓN DE SERVICIOS COORDINACIÓN TÉCNICA DE ADQUISICIÓN DE
 BIENES DE INVERSIÓN Y ACTIVOS DIVISIÓN DE EQUIPO Y MOBILIARIO MÉDICO
 COORDINACIÓN TÉCNICA DE PROYECTOS Y CONSTRUCCIÓN DE INMUEBLES
 LICITACIÓN PÚBLICA ELECTRÓNICA INTERNACIONAL BAJO LA COBERTURA DE LOS
 TRATADOS DE LIBRE COMERCIO CON CAPÍTULO DE COMPRAS GUBERNAMENTALES
 NO. LA-050GYR040-E41-2021 "ADQUISICIÓN DE EQUIPO MÉDICO, MOBILIARIO
 MÉDICO Y DE LABORATORIO, CON DESTINO EN EL HOSPITAL GENERAL DE ZONA 170
 CAMAS, EN LA CIUDAD DE PACHUCA, HIDALGO"

hoja 1 de 4

ANEXO No. 4.1
Descripción amplia y detallada de los bienes ofertados
Grupo 513 "Mobiliario Médico"

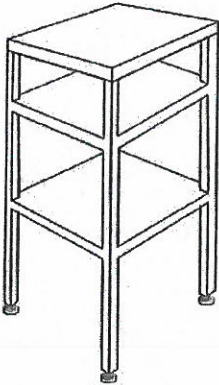
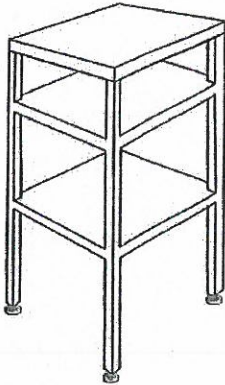
CLAVE SAI:	513.143.0059.01.01	FECHA IMP.:		LICITANTE:	ERGONOMIA PRODUCTIVIDAD S.A. DE C.V.	MARCA:	VERSA
CLAVE PREI:	16663	HORA IMP.:		LICITACIÓN:	LA-050GYR040-E41-2021	MODELO:	V-0059
NOMBRE GENÉRICO BURO				PARTIDA:	5	CATALOGO:	V-5
				CANTIDAD:	134	FABRICANTE:	VERSA MUEBLES PARA OFICINA S.A DE C.V.
ESPECIFICACIONES Y REQUISITOS				DESCRIPCIÓN TÉCNICA DEL LICITANTE			
 PERSPECTIVA				 PERSPECTIVA			

ANEXOS
DIVISIÓN DE CONTRATOS

FECHA: GUADALAJARA JALISCO A 10 DE DICIEMBRE DE 2021











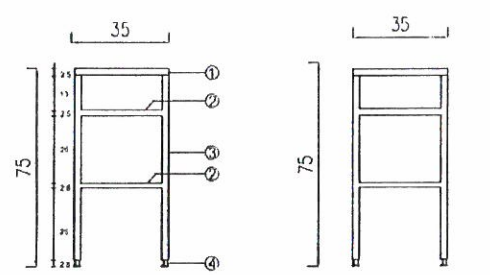
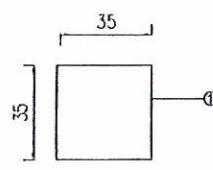

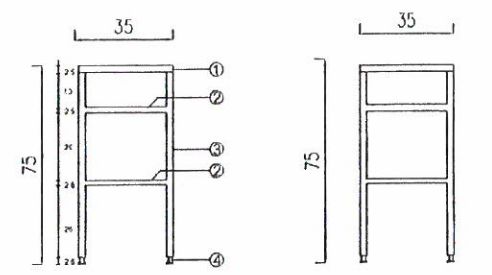
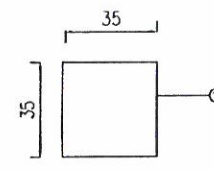

C. ALBERTO RODRIGUEZ HERNANDEZ
 REPRESENTANTE LEGAL
 R.F.C. EPR-980619-AN5

CORREO ELECTRONICO: ergonomia@tecnomuebles.com

Oficinas Centrales
 Gobernador Curiel No 1672
 Col. Morelos CP. 44910 Guadalajara Jal.
 Tels. (33) 38110221



 <p>VISTA FRONTAL VISTA LATERAL</p>  <p>VISTA SUPERIOR</p> <table border="1" style="width: 100%; border-collapse: collapse; margin-top: 10px;"> <tr> <th colspan="5">DIMENSIONES GENERALES</th> </tr> <tr> <td style="width: 20%;">AFINOS</td> <td style="width: 10%;">* </td> <td style="width: 10%;">AJUSTES</td> <td style="width: 10%;">+ </td> <td style="width: 50%;">ADDT. C/ES</td> </tr> <tr> <td colspan="3">ESCALA GRAFICA</td> <td colspan="2">FECHA</td> </tr> <tr> <td colspan="3"></td> <td colspan="2" style="text-align: right;">AGO 110 2015</td> </tr> </table> <p>ESPECIFICACIONES TECNICAS</p> <ol style="list-style-type: none"> CUBIERTA DE LAMINA DE ACERO CALIBRE N° 20, DEBERA ESTAR SOLDADA POR MEDIO DE SOLDADURA DE MICROALAMBRE PARA MAYOR RIGIDEZ Y ESTABILIDAD MECANICA Y SE SOMETERA A PROCESO DE FOSFATIZADO PARA LIMPIEZA DEL MATERIAL CON ACABADO FINAL EN PINTURA MICROPULVERIZADA EPOXICA COLOR GRIS* . ACABADO EN LAMINADO PLASTICO DE ALTA PRESION COLOR GRIS* ENTREPAÑO MEDIO E INFERIOR DE LAMINA DE ACERO CALIBRE N° 20, DEBERAN ESTAR SOLDADOS A LA ESTRUCTURA POR MEDIO DE SOLDADURA DE MICROALAMBRE PARA MAYOR RIGIDEZ Y ESTABILIDAD MECANICA Y SE SOMETERA A PROCESO DE FOSFATIZADO PARA LIMPIEZA DEL MATERIAL CON ACABADO FINAL EN PINTURA MICROPULVERIZADA EPOXICA COLOR GRIS* 	DIMENSIONES GENERALES					AFINOS	* 	AJUSTES	+ 	ADDT. C/ES	ESCALA GRAFICA			FECHA					AGO 110 2015		 <p>VISTA FRONTAL VISTA LATERAL</p>  <p>VISTA SUPERIOR</p> <table border="1" style="width: 100%; border-collapse: collapse; margin-top: 10px;"> <tr> <th colspan="5">DIMENSIONES GENERALES</th> </tr> <tr> <td style="width: 20%;">AFINOS</td> <td style="width: 10%;">* </td> <td style="width: 10%;">AJUSTES</td> <td style="width: 10%;">+ </td> <td style="width: 50%;">ADDT. C/ES</td> </tr> <tr> <td colspan="3">ESCALA GRAFICA</td> <td colspan="2">FECHA</td> </tr> <tr> <td colspan="3"></td> <td colspan="2" style="text-align: right;">AGO 110 2015</td> </tr> </table> <p>ESPECIFICACIONES TECNICAS</p> <ol style="list-style-type: none"> CUBIERTA DE LAMINA DE ACERO CALIBRE N° 20, DEBERA ESTAR SOLDADA POR MEDIO DE SOLDADURA DE MICROALAMBRE PARA MAYOR RIGIDEZ Y ESTABILIDAD MECANICA Y SE SOMETERA A PROCESO DE FOSFATIZADO PARA LIMPIEZA DEL MATERIAL CON ACABADO FINAL EN PINTURA MICROPULVERIZADA EPOXICA COLOR GRIS* . ACABADO EN LAMINADO PLASTICO DE ALTA PRESION COLOR GRIS* ENTREPAÑO MEDIO E INFERIOR DE LAMINA DE ACERO CALIBRE N° 20, DEBERAN ESTAR SOLDADOS A LA ESTRUCTURA POR MEDIO DE SOLDADURA DE MICROALAMBRE PARA MAYOR RIGIDEZ Y ESTABILIDAD MECANICA Y SE SOMETERA A PROCESO DE FOSFATIZADO PARA LIMPIEZA DEL MATERIAL CON ACABADO FINAL EN PINTURA MICROPULVERIZADA EPOXICA COLOR GRIS* 	DIMENSIONES GENERALES					AFINOS	* 	AJUSTES	+ 	ADDT. C/ES	ESCALA GRAFICA			FECHA					AGO 110 2015	
DIMENSIONES GENERALES																																									
AFINOS	* 	AJUSTES	+ 	ADDT. C/ES																																					
ESCALA GRAFICA			FECHA																																						
			AGO 110 2015																																						
DIMENSIONES GENERALES																																									
AFINOS	* 	AJUSTES	+ 	ADDT. C/ES																																					
ESCALA GRAFICA			FECHA																																						
			AGO 110 2015																																						

FECHA: GUADALAJARA JALISCO A 10 DE DICIEMBRE DE 2021



 C. ALBERTO RODRIGUEZ HERNANDEZ
 REPRESENTANTE LEGAL
 R.F.C. EPR-980619-AN5
 CORREO ELECTRONICO: ergonomia@tecnomuebles.com

Oficinas Centrales
Gobernador Curiel No 1672
 Col. Morelos C.P. 44910 Guadalajara Jal.
 Tels. (33) 38110221

3. ESTRUCTURA FABRICADA A BASE DE TUBO DE LAMINA DE ACERO CALIBRE Nº 18 DE 25 X 25MM (1" X 1") , DEBERA ESTAR SOLDADA POR MEDIO DE SOLDADURA DE MICROALAMBRE PARA MAYOR RIGIDEZ Y ESTABILIDAD MECANICA Y SE SOMETERA A PROCESO DE FOSFATIZADO PARA LIMPIEZA DEL MATERIAL CON ACABADO FINAL EN PINTURA MICROPULVERIZADA EPOXICA COLOR GRIS*
4. REGATONES NIVELADORES DE POLIPROPILENO DE ALTURA AJUSTABLE DE 38.1MM (1 1/2") DE DIÁMETRO EN EL PLATO CON TORNILLO INTEGRADO, DE ACERO ROSCA ESTANDAR Y 9.52MM (3/8") DE DIÁMETRO X 58.8MM (2") DE LONGITUD.

NOTAS:

TOLERANCIAS EN LAS DIMENSIONES GENERALES +/- 1.0 cm.
 APLICAR LOS SIGUIENTES INCISOS DE LAS "NORMAS DE CALIDAD PARA MOBILIARIO" IMSS JCC-51 MAYO/86:

03.01.01 - 03.03.01b - 04.01b 03.02.01a - 05.01.01 - 05.01.06 - 05.01.07 - 05.02.01 - 05.02.02 - 05.03.18 06a - 06b - 07.07 - 07.09.

* COLOR SEGUN MUESTRA IMSS.

CRITERIOS NORMATIVOS PARA EL CONTROL DE CALIDAD EN LA FABRICACION DE MOBILIARIO.

LAS UNIONES DE LOS ELEMENTOS COMPONENTES DEBERÁN SER MAQUINADOS PARA UN PERFECTO ENSAMBLE, A BASE DE SOLDADURA CON LA MISMA RESISTENCIA MECÁNICA DEL MATERIAL BASE COMO MÍNIMO CON SOLDADURA DE ARCO ELÉCTRICO (CON ELECTRODO DE VARILLA O MICROALAMBRE) EN CORDONES COMPLETOS, UNIFORMES, DEBASTADOS Y PULIDOS PARA UN BUEN ACABADO. EN EL CASO DE SOLDADURA A BASE DE PUNTO ESTA DEBERÁ SER RESISTENTE Y PULIDA EN GENERAL (AL APLICAR ESTE TIPO DE SOLDADURA EN SUPERFICIES PLANAS, LOS PUNTOS DEBERÁN ESTAR A 5 cm. ENTRE PUNTO Y PUNTO COMO MÁXIMO).

LOS DOBLECES DEBERAN IR BIEN ALINEADOS Y SIN DEFORMACIONES SEGUN LOS RADIOS O ANGULO DEL DOBLEZ.

LA PINTURA DEBERA SER MICROPULVERIZADA EPOXICA HORNEADA EN UN RANGO DE 200°C A 230°C, DEBERA GARANTIZAR RESISTENCIAA LAADHERENCIA, AL IMPACTO Y AL RAYADO DE UN LAPIZ 5H COMO MINIMO Y RESISTENCIA EN CAMARA SALINA DE HASTA 216 HRS.

3. ESTRUCTURA FABRICADA A BASE DE TUBO DE LAMINA DE ACERO CALIBRE Nº 18 DE 25 X 25MM (1" X 1") , DEBERA ESTAR SOLDADA POR MEDIO DE SOLDADURA DE MICROALAMBRE PARA MAYOR RIGIDEZ Y ESTABILIDAD MECANICA Y SE SOMETERA A PROCESO DE FOSFATIZADO PARA LIMPIEZA DEL MATERIAL CON ACABADO FINAL EN PINTURA MICROPULVERIZADA EPOXICA COLOR GRIS*
4. REGATONES NIVELADORES DE POLIPROPILENO DE ALTURA AJUSTABLE DE 38.1MM (1 1/2") DE DIÁMETRO EN EL PLATO CON TORNILLO INTEGRADO, DE ACERO ROSCA ESTANDAR Y 9.52MM (3/8") DE DIÁMETRO X 58.8MM (2") DE LONGITUD.

NOTAS:

TOLERANCIAS EN LAS DIMENSIONES GENERALES +/- 1.0 cm.
 APLICAR LOS SIGUIENTES INCISOS DE LAS "NORMAS DE CALIDAD PARA MOBILIARIO" IMSS JCC-51 MAYO/86:

03.01.01 - 03.03.01b - 04.01b 03.02.01a - 05.01.01 - 05.01.06 - 05.01.07 - 05.02.01 - 05.02.02 - 05.03.18 06a - 06b - 07.07 - 07.09.

* COLOR SEGUN MUESTRA IMSS.

CRITERIOS NORMATIVOS PARA EL CONTROL DE CALIDAD EN LA FABRICACION DE MOBILIARIO.

LAS UNIONES DE LOS ELEMENTOS COMPONENTES DEBERÁN SER MAQUINADOS PARA UN PERFECTO ENSAMBLE, A BASE DE SOLDADURA CON LA MISMA RESISTENCIA MECÁNICA DEL MATERIAL BASE COMO MÍNIMO CON SOLDADURA DE ARCO ELÉCTRICO (CON ELECTRODO DE VARILLA O MICROALAMBRE) EN CORDONES COMPLETOS, UNIFORMES, DEBASTADOS Y PULIDOS PARA UN BUEN ACABADO. EN EL CASO DE SOLDADURA A BASE DE PUNTO ESTA DEBERÁ SER RESISTENTE Y PULIDA EN GENERAL (AL APLICAR ESTE TIPO DE SOLDADURA EN SUPERFICIES PLANAS, LOS PUNTOS DEBERÁN ESTAR A 5 cm. ENTRE PUNTO Y PUNTO COMO MÁXIMO).

LOS DOBLECES DEBERAN IR BIEN ALINEADOS Y SIN DEFORMACIONES SEGUN LOS RADIOS O ANGULO DEL DOBLEZ.

LA PINTURA DEBERA SER MICROPULVERIZADA EPOXICA HORNEADA EN UN RANGO DE 200°C A 230°C, DEBERA GARANTIZAR RESISTENCIAA LAADHERENCIA, AL IMPACTO Y AL RAYADO DE UN LAPIZ 5H COMO MINIMO Y RESISTENCIA EN CAMARA SALINA DE HASTA 216 HRS.

FECHA: GUADALAJARA JALISCO A 10 DE DICIEMBRE DE 2021

ANEXOS
DIVISIÓN DE CONTRATOS



C. ALBERTO RODRIGUEZ HERNANDEZ
 REPRESENTANTE LEGAL
 R.F.C. EPR-980619-AN5

CORREO ELECTRONICO: ergonomia@tecnomuebles.com

Oficinas Centrales
 Gobernador Curiel No 1672
 Col. Morelos C.P. 44910 Guadalajara Jal.
 Tels. (33) 38110221



www.tecnomuebles.com
ergonomia@tecnomuebles.com
ERGONOMIA PRODUCTIVIDAD S.A. DE C.V.
EPR-980619-AN5

INSTITUTO MEXICANO DEL SEGURO SOCIAL DIRECCIÓN DE ADMINISTRACIÓN
UNIDAD DE ADQUISICIONES COORDINACIÓN DE ADQUISICIÓN DE BIENES Y
CONTRATACIÓN DE SERVICIOS COORDINACIÓN TÉCNICA DE ADQUISICIÓN DE
BIENES DE INVERSIÓN Y ACTIVOS DIVISIÓN DE EQUIPO Y MOBILIARIO MÉDICO
COORDINACIÓN TÉCNICA DE PROYECTOS Y CONSTRUCCIÓN DE INMUEBLES
LICITACIÓN PÚBLICA ELECTRÓNICA INTERNACIONAL BAJO LA COBERTURA DE LOS
TRATADOS DE LIBRE COMERCIO CON CAPÍTULO DE COMPRAS GUBERNAMENTALES
NO. LA-050GYR040-E41-2021 "ADQUISICIÓN DE EQUIPO MÉDICO, MOBILIARIO
MÉDICO Y DE LABORATORIO, CON DESTINO EN EL HOSPITAL GENERAL DE ZONA 170
CAMAS, EN LA CIUDAD DE PACHUCA, HIDALGO"

hoja 4 de 4

<p>SEGUN LO ESTABLECIDO EN LAS NORMAS DE CALIDAD PARA MOBILIARIO IMSS- JCC-51 MAYO DE 1986. ELACERO DEBERA SER ROLADO EN FRIO (CR.)</p>	<p>SEGUN LO ESTABLECIDO EN LAS NORMAS DE CALIDAD PARA MOBILIARIO IMSS- JCC-51 MAYO DE 1986. ELACERO DEBERA SER ROLADO EN FRIO (CR.)</p>
---	---

FECHA: GUADALAJARA JALISCO A 10 DE DICIEMBRE DE 2021

C. ALBERTO RODRIGUEZ HERNANDEZ
REPRESENTANTE LEGAL
R.F.C. EPR-980619-AN5
CORREO ELECTRONICO: ergonomia@tecnomuebles.com



Oficinas Centrales
Gobernador Curiel No 1672
Col. Morelos C.P.44910 Guadalajara Jal.
Tels. (33) 38110221

www.tecnomuebles.com
 ergonomia@tecnomuebles.com
 ERGONOMIA PRODUCTIVIDAD S.A. DE CV.
 EPR-980619-AN5

INSTITUTO MEXICANO DEL SEGURO SOCIAL DIRECCIÓN DE ADMINISTRACIÓN
 UNIDAD DE ADQUISICIONES COORDINACIÓN DE ADQUISICIÓN DE BIENES Y
 CONTRATACIÓN DE SERVICIOS COORDINACIÓN TÉCNICA DE ADQUISICIÓN DE
 BIENES DE INVERSIÓN Y ACTIVOS DIVISIÓN DE EQUIPO Y MOBILIARIO MÉDICO
 COORDINACIÓN TÉCNICA DE PROYECTOS Y CONSTRUCCIÓN DE INMUEBLES
 LICITACIÓN PÚBLICA ELECTRÓNICA INTERNACIONAL BAJO LA COBERTURA DE LOS
 TRATADOS DE LIBRE COMERCIO CON CAPÍTULO DE COMPRAS GUBERNAMENTALES
 NO. LA-050GYR040-E41-2021 "ADQUISICIÓN DE EQUIPO MÉDICO, MOBILIARIO
 MÉDICO Y DE LABORATORIO, CON DESTINO EN EL HOSPITAL GENERAL DE ZONA 170
 CAMAS, EN LA CIUDAD DE PACHUCA, HIDALGO"

hoja 1 de 3

ANEXO No. 4.1
Descripción amplia y detallada de los bienes ofertados
Grupo 513 "Mobiliario Médico"

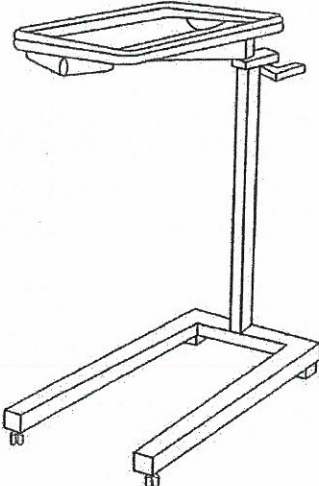
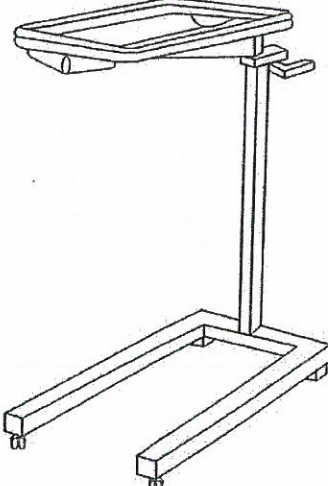
CLAVE SAI:	513.621.1405.02.01	FECHA IMP.:		LICITANTE:	ERGONOMIA PRODUCTIVIDAD S.A. DE C.V.	MARCA:	VERSA
CLAVE PREI:	19253	HORA IMP.:		LICITACIÓN:	LA-050GYR040-E41- 2021	MODELO:	V-1405
NOMBRE GENÉRICO MESA MAYO				PARTIDA:	36	CATALOGO:	V-36
				CANTIDAD:	71	FABRICANTE:	
				VERSA MUEBLES PARA OFICINA S.A DE C.V.			
ESPECIFICACIONES Y REQUISITOS				DESCRIPCIÓN TÉCNICA DEL LICITANTE			
 PERSPECTIVA.				 PERSPECTIVA.			

ANEXOS
DIVISIÓN DE CONTRATOS

FECHA: GUADALAJARA JALISCO A 10 DE DICIEMBRE DE 2021



C. ALBERTO RODRIGUEZ HERNANDEZ
 REPRESENTANTE LEGAL
 R.F.C. EPR-980619-AN5
 CORREO ELECTRONICO: ergonomia@tecnomuebles.com

Oficinas Centrales
 Gobernador Curiel No 1672
 Col. Morelos CP.44910 Guadalajara Jal.
 Tels. (33) 38110221



INSTITUTO MEXICANO DEL SEGURO SOCIAL DIRECCIÓN DE ADMINISTRACIÓN
UNIDAD DE ADQUISICIONES COORDINACIÓN DE ADQUISICIÓN DE BIENES Y
CONTRATACIÓN DE SERVICIOS COORDINACIÓN TÉCNICA DE ADQUISICIÓN DE
BIENES DE INVERSIÓN Y ACTIVOS DIVISIÓN DE EQUIPO Y MOBILIARIO MÉDICO
COORDINACIÓN TÉCNICA DE PROYECTOS Y CONSTRUCCIÓN DE INMUEBLES
LICITACIÓN PÚBLICA ELECTRÓNICA INTERNACIONAL BAJO LA COBERTURA DE LOS
TRATADOS DE LIBRE COMERCIO CON CAPÍTULO DE COMPRAS GUBERNAMENTALES
NO. LA-050GYR040-E41-2021 "ADQUISICIÓN DE EQUIPO MÉDICO, MOBILIARIO
MÉDICO Y DE LABORATORIO, CON DESTINO EN EL HOSPITAL GENERAL DE ZONA 170
CAMAS, EN LA CIUDAD DE PACHUCA, HIDALGO"

VISTA FRONTAL

VISTA LATERAL

VISTA SUPERIOR

VISTA FRONTAL

VISTA LATERAL

VISTA SUPERIOR

DIMENSIONES GENERALES 35 x 60 x 90 a 150 cm	A PAÑOS	EJES	ACOT. CMS.	ESCALA GRAFICA: 	FECHA AGOSTO 2005
--	---------	------	---------------	---------------------	----------------------

ESPECIFICACIONES

- ARO PORTA-CHAROLA DE 25.4 (1") CALIBRE No. 12 Y CHAROLA CALIBRE No. 20 DE ACERO INOXIDABLE, ACABADO PULIDO.
- COLUMNA DESLIZABLE EN TUBO DE LAMINA DE ACERO INOXIDABLE, CALIBRE No. 18 DE 25.4 mm (1") DE DIAMETRO, ACABADO PULIDO.
- COLUMNA FIJA DE TUBO DE LAMINA DE ACERO INOXIDABLE* CALIBRE No. 18 31.75 mm (1 1/4") DE DIAMETRO, ACABADO PULIDO.
- SISTEMA OPRESOR PARA COLOCAR LA COLUMNA DESLIZABLE A DIFERENTES ALTURAS A BASE DE PERILLA OPRESORA DE ACERO INOXIDABLE FACIL DE ACCIONAR CON MECANISMO DE DISEÑO ESPECIAL QUE GARANTICE UNA FIJACION ESTABLE Y EXCELENTE PRESENTACION

FECHA: GUADALAJARA JALISCO 10 DE DICIEMBRE DE 2021



C. ALBERTO RODRIGUEZ HERNANDEZ
REPRESENTANTE LEGAL
R.F.C. EPR-980619-AN5
CORREO ELECTRONICO: ergonomia@tecnomuebles.com

Oficinas Centrales
Governador Curiel No 1672
Col. Morelos C.P.44910 Guadalajara Jal.
Tels. (33) 38110221

INSTITUTO MEXICANO DEL SEGURO SOCIAL DIRECCIÓN DE ADMINISTRACIÓN
 UNIDAD DE ADQUISICIONES COORDINACIÓN DE ADQUISICIÓN DE BIENES Y
 CONTRATACIÓN DE SERVICIOS COORDINACIÓN TÉCNICA DE ADQUISICIÓN DE
 BIENES DE INVERSIÓN Y ACTIVOS DIVISIÓN DE EQUIPO Y MOBILIARIO MÉDICO
 COORDINACIÓN TÉCNICA DE PROYECTOS Y CONSTRUCCIÓN DE INMUEBLES
 LICITACIÓN PÚBLICA ELECTRÓNICA INTERNACIONAL BAJO LA COBERTURA DE LOS
 TRATADOS DE LIBRE COMERCIO CON CAPÍTULO DE COMPRAS GUBERNAMENTALES
 NO. LA-050GYR040-E41-2021 "ADQUISICIÓN DE EQUIPO MÉDICO, MOBILIARIO
 MÉDICO Y DE LABORATORIO, CON DESTINO EN EL HOSPITAL GENERAL DE ZONA 170
 CAMAS, EN LA CIUDAD DE PACHUCA, HIDALGO"

hoja 3 de 3

PREVIA EVALUACION POR EL PERSONAL RESPONSABLE DEL IMSS.

5. PERFIL TUBULAR CUADRADO DE 51 x 51 mm (2" x 2") DE LAMINA DE ACERO INOXIDABLE CALIBRE No. 14, ACABADO PULIDO, LASTRADO CON CONTRAPESO DE PLOMO O ACERO.

6. RODAJAS DE 75mm (3") DE DIAMETRO CON BASTAGO Y EJE DE RODAMIENTO DE ACERO DE ALTA RESISTENCIA, CON RODAMIENTO EMBALERADO, LLANTA DE GEL TRANSPARENTE Y CONCHA PROTECTORA DE ACERO ACABADO CROMADO.

*ACERO INOXIDABLE TIPO AISI-304. NOTAS:
 TOLERANCIAS EN LAS DIMENSIONES GENERALES + 1.0 cm.
 APLICAR LOS SIGUIENTES INCISOS DE LAS "NORMAS DE CALIDAD PARA MOBILIARIO" IMSS JCC-51 MAYO/86:
 03.03.01 - 04.02 - 05.01.01 - 05.02.04 - 05.03.18 - 05.03.23 - 06a - 07.09 - 08

CRITERIOS NORMATIVOS PARA EL CONTROL DE CALIDAD EN LA FABRICACION DEL MOBILIARIO.
 LAS UNIONES DE LOS ELEMENTOS COMPONENTES DEBERAN SER A BASE DE SOLDADURA CON LA MISMA RESISTENCIA MECANICA DEL MATERIAL BASE COMO MINIMO EN CORDONES COMPLETOS, UNIFOMES, DESBASTADOS Y PULIDOS PARA UNA BUENA PRESENTACION.
 LOS DOBLECES DEBERAN IR SIN DEFORMACIONES Y BIEN ALINEADOS.
 EL PULIDO DEL ACERO INOXIDABLE DEBERA SER UNIFORME; DE BUENA CALIDAD CON LAS ESPECIFICACIONES QUE SE INDICAN EN LAS NORMAS DE CALIDAD PARA MOBILIARIO.

PREVIA EVALUACION POR EL PERSONAL RESPONSABLE DEL IMSS.

5. PERFIL TUBULAR CUADRADO DE 51 x 51 mm (2" x 2") DE LAMINA DE ACERO INOXIDABLE CALIBRE No. 14, ACABADO PULIDO, LASTRADO CON CONTRAPESO DE PLOMO O ACERO.

6. RODAJAS DE 75mm (3") DE DIAMETRO CON BASTAGO Y EJE DE RODAMIENTO DE ACERO DE ALTA RESISTENCIA, CON RODAMIENTO EMBALERADO, LLANTA DE GEL TRANSPARENTE Y CONCHA PROTECTORA DE ACERO ACABADO CROMADO.

*ACERO INOXIDABLE TIPO AISI-304. NOTAS:
 TOLERANCIAS EN LAS DIMENSIONES GENERALES + 1.0 cm.
 APLICAR LOS SIGUIENTES INCISOS DE LAS "NORMAS DE CALIDAD PARA MOBILIARIO" IMSS JCC-51 MAYO/86:
 03.03.01 - 04.02 - 05.01.01 - 05.02.04 - 05.03.18 - 05.03.23 - 06a - 07.09 - 08

CRITERIOS NORMATIVOS PARA EL CONTROL DE CALIDAD EN LA FABRICACION DEL MOBILIARIO.
 LAS UNIONES DE LOS ELEMENTOS COMPONENTES DEBERAN SER A BASE DE SOLDADURA CON LA MISMA RESISTENCIA MECANICA DEL MATERIAL BASE COMO MINIMO EN CORDONES COMPLETOS, UNIFOMES, DESBASTADOS Y PULIDOS PARA UNA BUENA PRESENTACION.
 LOS DOBLECES DEBERAN IR SIN DEFORMACIONES Y BIEN ALINEADOS.
 EL PULIDO DEL ACERO INOXIDABLE DEBERA SER UNIFORME; DE BUENA CALIDAD CON LAS ESPECIFICACIONES QUE SE INDICAN EN LAS NORMAS DE CALIDAD PARA MOBILIARIO.

ANEXOS
DIVISIÓN DE CONTRATOS

FECHA: GUADALAJARA JALISCO A 10 DE DICIEMBRE DE 2021



 C. ALBERTO RODRIGUEZ HERNANDEZ
 REPRESENTANTE LEGAL
 R.F.C. EPR-980619-AN5
 CORREO ELECTRONICO: ergonomia@tecnomuebles.com

Oficinas Centrales
 Gobernador Curiel No 1672
 Col. Morelos C.P.44910 Guadalajara Jal.
 Tels. (33) 38110221

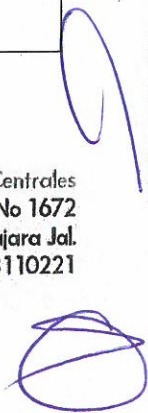

SIN TEXTO

9

www.tecnomuebles.com
 ergonomia@tecnomuebles.com
 ERGONOMIA PRODUCTIVIDAD S.A. DE C.V.
 EPR-980619-AN5

INSTITUTO MEXICANO DEL SEGURO SOCIAL DIRECCIÓN DE ADMINISTRACIÓN
 UNIDAD DE ADQUISICIONES COORDINACIÓN DE ADQUISICIÓN DE BIENES Y
 CONTRATACIÓN DE SERVICIOS COORDINACIÓN TÉCNICA DE ADQUISICIÓN DE
 BIENES DE INVERSIÓN Y ACTIVOS DIVISIÓN DE EQUIPO Y MOBILIARIO MÉDICO
 COORDINACIÓN TÉCNICA DE PROYECTOS Y CONSTRUCCIÓN DE INMUEBLES
 LICITACIÓN PÚBLICA ELECTRÓNICA INTERNACIONAL BAJO LA COBERTURA DE LOS
 TRATADOS DE LIBRE COMERCIO CON CAPÍTULO DE COMPRAS GUBERNAMENTALES
 NO. LA-050GYR040-E41-2021 "ADQUISICIÓN DE EQUIPO MÉDICO, MOBILIARIO
 MÉDICO Y DE LABORATORIO, CON DESTINO EN EL HOSPITAL GENERAL DE ZONA 170
 CAMAS, EN LA CIUDAD DE PACHUCA, HIDALGO"

hoja 1 de 4

ANEXO No. 4.1
Descripción amplia y detallada de los bienes ofertados
Grupo 513 "Mobiliario Médico"

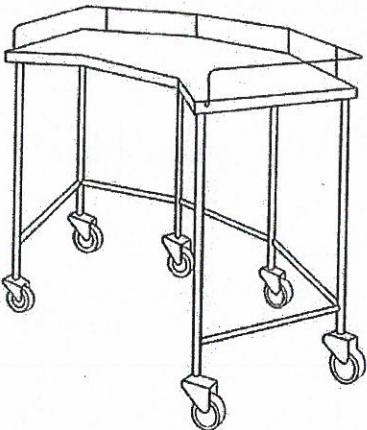
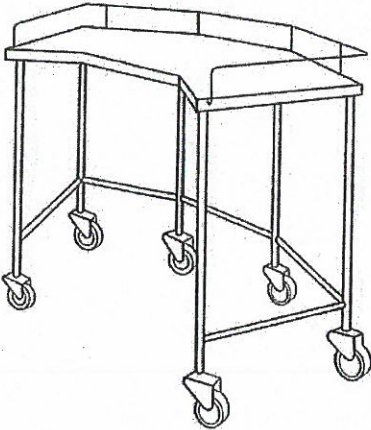
CLAVE SAI:	513.621.1355.02.01	FECHA IMP.:		LICITANTE:	ERGONOMIA PRODUCTIVIDAD S.A. DE C.V.	MARCA:	VERSA
CLAVE PREI:	19254	HORA IMP.:		LICITACIÓN:	LA-050GYR040-E41-2021	MODELO:	V-1355
NOMBRE GENÉRICO MESA RIÑÓN				PARTIDA:	37	CATALOGO:	V-37
				CANTIDAD:	19	FABRICANTE	VERSA MUEBLES PARA OFICINA S.A DE C.V.
ESPECIFICACIONES Y REQUISITOS				DESCRIPCIÓN TÉCNICA DEL LICITANTE			
 <p>PERSPECTIVA.</p>				 <p>PERSPECTIVA.</p>			

ANEXOS
DIVISIÓN DE CONTRATOS

FECHA: GUADALAJARA JALISCO A 10 DE DICIEMBRE DE 2021



C. ALBERTO RODRIGUEZ HERNANDEZ
 REPRESENTANTE LEGAL
 R.F.C. EPR-980619-AN5

CORREO ELECTRONICO: ergonomia@tecnomuebles.com

Oficinas Centrales
 Gobernador Curiel No 1672
 Col. Morelos C.P.44910 Guadalajara Jal.
 Tels. (33) 38110221



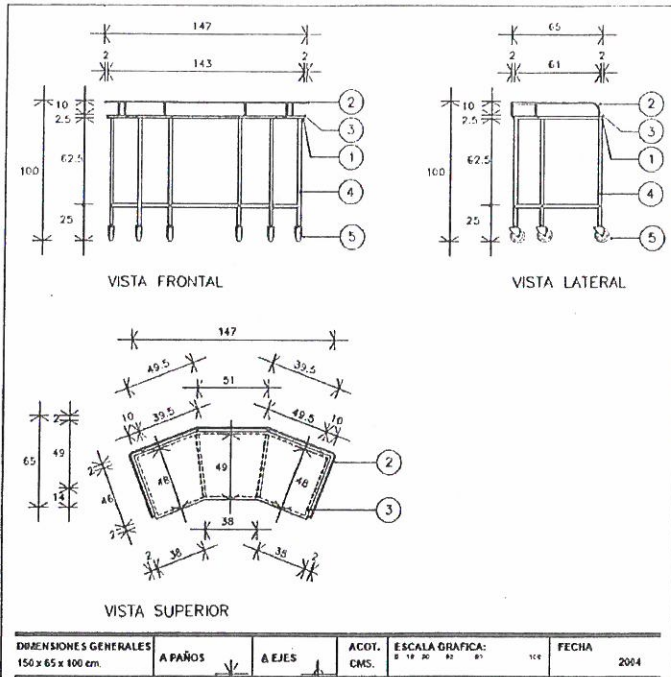

ESPECIFICACIONES

1. BASTIDOR DE ÁNGULO DE ACERO INOXIDABLE CALIBRE 16 DE 25.4 x 25.4 mm. (1" x 1"), ACABADO PULIDO.
2. BARANDAL DE ALAMBRÓN DE ACERO INOXIDABLE DE 9.5 mm (3/8") DE DIÁMETRO, SOLDADO A LACUBIERTA.
3. CUBIERTADE LÁMINA DE ACERO INOXIDABLE CALIBRE 20, ACABADO PULIDO.
4. ESTRUCTURA DE TUBO DE LÁMINA DE ACERO INOXIDABLE CALIBRE 18, DE 25.4 mm (1") DE DIÁMETRO, ACABADO PULIDO.
5. RUEDAS EMBALADAS TIPO SEMIPESADO DE HULE SINTÉTICO COLOR GRIS QUE GARANTICE NO MANCHAR EL PISO, DE 127.5 mm (5") DE DIÁMETRO HUELLA DE 25.4

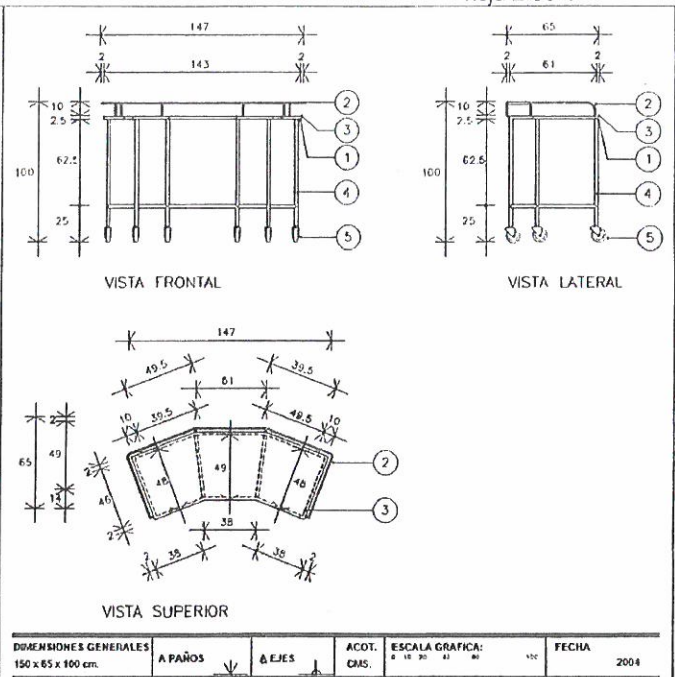

ESPECIFICACIONES

1. BASTIDOR DE ÁNGULO DE ACERO INOXIDABLE CALIBRE 16 DE 25.4 x 25.4 mm. (1" x 1"), ACABADO PULIDO.
2. BARANDAL DE ALAMBRÓN DE ACERO INOXIDABLE DE 9.5 mm (3/8") DE DIÁMETRO, SOLDADO A LACUBIERTA.
3. CUBIERTADE LÁMINA DE ACERO INOXIDABLE CALIBRE 20, ACABADO PULIDO.
4. ESTRUCTURA DE TUBO DE LÁMINA DE ACERO INOXIDABLE CALIBRE 18, DE 25.4 mm (1") DE DIÁMETRO, ACABADO PULIDO.
5. RUEDAS EMBALADAS TIPO SEMIPESADO DE HULE SINTÉTICO COLOR GRIS QUE GARANTICE NO MANCHAR EL PISO, DE 127.5 mm (5") DE DIÁMETRO HUELLA DE 25.4

FECHA: GUADALAJARA JALISCO A 10 DE DICIEMBRE DE 2021



C. ALBERTO RODRIGUEZ HERNANDEZ
 REPRESENTANTE LEGAL
 R.F.C. EPR-980619-ANS
 CORREO ELECTRONICO: ergonomia@tecnomuebles.com

Oficinas Centrales
 Gobernador Curiel No 1672
 Col. Morelos C.P. 44910 Guadalajara Jal.
 Tels. (33) 38110221

www.tecnomuebles.com
 ergonomia@tecnomuebles.com
 ERGONOMIA PRODUCTIVIDAD S.A. DE CV.
 EPR-980619-AN5

INSTITUTO MEXICANO DEL SEGURO SOCIAL DIRECCIÓN DE ADMINISTRACIÓN
 UNIDAD DE ADQUISICIONES COORDINACIÓN DE ADQUISICIÓN DE BIENES Y
 CONTRATACIÓN DE SERVICIOS COORDINACIÓN TÉCNICA DE ADQUISICIÓN DE
 BIENES DE INVERSIÓN Y ACTIVOS DIVISIÓN DE EQUIPO Y MOBILIARIO MÉDICO
 COORDINACIÓN TÉCNICA DE PROYECTOS Y CONSTRUCCIÓN DE INMUEBLES
 LICITACIÓN PÚBLICA ELECTRÓNICA INTERNACIONAL BAJO LA COBERTURA DE LOS
 TRATADOS DE LIBRE COMERCIO CON CAPÍTULO DE COMPRAS GUBERNAMENTALES
 NO. LA-050GYR040-E41-2021 "ADQUISICIÓN DE EQUIPO MÉDICO, MOBILIARIO
 MÉDICO Y DE LABORATORIO, CON DESTINO EN EL HOSPITAL GENERAL DE ZONA 170
 CAMAS, EN LA CIUDAD DE PACHUCA, HIDALGO"

hoja 3 de 4

<p>mm (1") CON CONCHA PROTECTORA DE ACERO, ACABADO CROMADO-</p> <p>NOTAS:</p> <p>TOLERANCIAS EN LAS DIMENSIONES GENERALES + 1.0 cm.</p> <p>APLICAR LOS SIGUIENTES INCISOS DE LAS "NORMAS DE CALIDAD PARAMOBILIARIO" IMSS JCC-51 MAYO/86: 03.01.01 - 03.01.02a - 04.02 - 05.01.01 - 05.01.02 - 05.01.05 - 05.02.04 - 06a - 06c - 07.01 - 07.09 - 08.</p> <p>CRITERIOS NORMATIVOS PARA EL CONTROLDE CALIDAD EN LA FABRICACIÓN DEL MOBILIARIO:</p> <ul style="list-style-type: none"> □ LAS UNIONES DE LOS ELEMENTOS COMPONENTES DEBERÁN SER MAQUINADOS PARA UN PERFECTO ENSAMBLE, A BASE DE SOLDADURA CON LA MISMA RESISTENCIA MECÁNICA DEL MATERIAL BASE COMO MÍNIMO CON SOLDADURA DE ARCO ELÉCTRICO (CON ELECTRODO DE VARILLA O MICROALAMBRE) EN CORDONES COMPLETOS, UNIFORMES, DEVASTADOS Y PULIDOS PARA UN BUEN ACABADO. EN EL CASO DE SOLDADURA A BASE DE PUNTO ÉSTA DEBERÁ SER RESISTENTE Y PULIDA EN GENERAL (AL APLICAR ESTE TIPO DE SOLDADURA EN SUPERFICIES PLANAS, LOS PUNTOS DEBERÁN ESTAR A 5 cm ENTRE PUNTO Y PUNTO COMO MÁXIMO). □ LOS DOBLECES DEBERÁN IR BIEN ALINEADOS Y SIN DEFORMACIONES SEGÚN LOS RADIOS O ÁNGULO DEL DOBLEZ. □ EL ACERO INOXIDABLE DEBERÁ SER TIPO AISI-304 (SALVO EN CASOS ESPECIALES SE IDENTIFICARÁ OTRO TIPO). □ EL PULIDO DEL ACERO INOXIDABLE PARA EL MOBILIARIO EN GENERAL, DEBERÁ SER TIPO SANITARIO (P3/V) BASE No. 3 CON LIJA DE GRANO 120-150 Y PASTA ESTERINA. EN LOS VIVOS DE ALGUNOS ARTÍCULOS (GRUPO 513 MOBILIARIO MÉDICO) DEBERÁ SER PULIDO ESPEJO, CON LIJAS DE GRANO 150-240 Y PASTA PARA BRILLO EN LOS CASOS DE PULIDO EN ZONAS INTERIORES DE DIFÍCIL ACCESO. EL PULIDO PODRÁ SER A BASE DE 	<p>mm (1") CON CONCHA PROTECTORA DE ACERO, ACABADO CROMADO-</p> <p>NOTAS:</p> <p>TOLERANCIAS EN LAS DIMENSIONES GENERALES + 1.0 cm.</p> <p>APLICAR LOS SIGUIENTES INCISOS DE LAS "NORMAS DE CALIDAD PARAMOBILIARIO" IMSS JCC-51 MAYO/86: 03.01.01 - 03.01.02a - 04.02 - 05.01.01 - 05.01.02 - 05.01.05 - 05.02.04 - 06a - 06c - 07.01 - 07.09 - 08.</p> <p>CRITERIOS NORMATIVOS PARA EL CONTROLDE CALIDAD EN LA FABRICACIÓN DEL MOBILIARIO:</p> <ul style="list-style-type: none"> □ LAS UNIONES DE LOS ELEMENTOS COMPONENTES DEBERÁN SER MAQUINADOS PARA UN PERFECTO ENSAMBLE, A BASE DE SOLDADURA CON LA MISMA RESISTENCIA MECÁNICA DEL MATERIAL BASE COMO MÍNIMO CON SOLDADURA DE ARCO ELÉCTRICO (CON ELECTRODO DE VARILLA O MICROALAMBRE) EN CORDONES COMPLETOS, UNIFORMES, DEVASTADOS Y PULIDOS PARA UN BUEN ACABADO. EN EL CASO DE SOLDADURA A BASE DE PUNTO ÉSTA DEBERÁ SER RESISTENTE Y PULIDA EN GENERAL (AL APLICAR ESTE TIPO DE SOLDADURA EN SUPERFICIES PLANAS, LOS PUNTOS DEBERÁN ESTAR A 5 cm ENTRE PUNTO Y PUNTO COMO MÁXIMO). □ LOS DOBLECES DEBERÁN IR BIEN ALINEADOS Y SIN DEFORMACIONES SEGÚN LOS RADIOS O ÁNGULO DEL DOBLEZ. □ EL ACERO INOXIDABLE DEBERÁ SER TIPO AISI-304 (SALVO EN CASOS ESPECIALES SE IDENTIFICARÁ OTRO TIPO). □ EL PULIDO DEL ACERO INOXIDABLE PARA EL MOBILIARIO EN GENERAL, DEBERÁ SER TIPO SANITARIO (P3/V) BASE No. 3 CON LIJA DE GRANO 120-150 Y PASTA ESTERINA. EN LOS VIVOS DE ALGUNOS ARTÍCULOS (GRUPO 513 MOBILIARIO MÉDICO) DEBERÁ SER PULIDO ESPEJO, CON LIJAS DE GRANO 150-240 Y PASTA PARA BRILLO EN LOS CASOS DE PULIDO EN ZONAS INTERIORES DE DIFÍCIL ACCESO. EL PULIDO PODRÁ SER A BASE DE
---	---

FECHA: GUADALAJARA JALISCO A 10 DE DICIEMBRE DE 2021

ANEXOS
DIVISIÓN DE CONTRATOS



C. ALBERTO RODRIGUEZ HERNANDEZ
 REPRESENTANTE LEGAL
 R.F.C. EPR-980619-AN5

CORREO ELECTRONICO: ergonomia@tecnomuebles.com

Oficinas Centrales
 Gobernador Curiel No 1672
 Col. Morelos C.P. 44910 Guadalajara Jal.
 Tels. (33) 38110221



www.tecnomuebles.com
 ergonomia@tecnomuebles.com
 ERGONOMIA PRODUCTIVIDAD S.A. DE CV.
 EPR - 980619 - AN5

INSTITUTO MEXICANO DEL SEGURO SOCIAL DIRECCIÓN DE ADMINISTRACIÓN
 UNIDAD DE ADQUISICIONES COORDINACIÓN DE ADQUISICIÓN DE BIENES Y
 CONTRATACIÓN DE SERVICIOS COORDINACIÓN TÉCNICA DE ADQUISICIÓN DE
 BIENES DE INVERSIÓN Y ACTIVOS DIVISIÓN DE EQUIPO Y MOBILIARIO MÉDICO
 COORDINACIÓN TÉCNICA DE PROYECTOS Y CONSTRUCCIÓN DE INMUEBLES
 LICITACIÓN PÚBLICA ELECTRÓNICA INTERNACIONAL BAJO LA COBERTURA DE LOS
 TRATADOS DE LIBRE COMERCIO CON CAPÍTULO DE COMPRAS GUBERNAMENTALES
 NO. LA-050GYR040-E41-2021 "ADQUISICIÓN DE EQUIPO MÉDICO, MOBILIARIO
 MÉDICO Y DE LABORATORIO, CON DESTINO EN EL HOSPITAL GENERAL DE ZONA 170
 CAMAS, EN LA CIUDAD DE PACHUCA, HIDALGO"

hoja 4 de 4

<p>MICROESFERA (SAND-BLAST) O TIPO SANITARIO YA INDICADO.</p> <p>□ EL RECUBRIMIENTO DE CROMO DEBERÁ LLEVAR DOBLE CAPADE NÍQUEL, UNA SEMIBRILLANTE Y OTRABRILLANTE, CON ESPESOR PROMEDIO DE 15 MICRAS COMO MÍNIMO Y CROMO HEXAVALENTE DE 0.25 MICRAS DE ESPESOR, CON RESISTENCIA EN CAMARA SALINA DE HASTA 240 HRS. DEBE SER BRILLANTE, UNIFORME, SIN DEPÓSITOS ESTRIADOS, MATES, MANCHAS, QUEMADURAS O SUPERFICIES NO RECUBIERTAS.</p>	<p>MICROESFERA (SAND-BLAST) O TIPO SANITARIO YA INDICADO.</p> <p>□ EL RECUBRIMIENTO DE CROMO DEBERÁ LLEVAR DOBLE CAPADE NÍQUEL, UNA SEMIBRILLANTE Y OTRABRILLANTE, CON ESPESOR PROMEDIO DE 15 MICRAS COMO MÍNIMO Y CROMO HEXAVALENTE DE 0.25 MICRAS DE ESPESOR, CON RESISTENCIA EN CAMARA SALINA DE HASTA 240 HRS. DEBE SER BRILLANTE, UNIFORME, SIN DEPÓSITOS ESTRIADOS, MATES, MANCHAS, QUEMADURAS O SUPERFICIES NO RECUBIERTAS.</p>
--	--

FECHA: GUADALAJARA JALISCO A 10 DE DICIEMBRE DE 2021



C. ALBERTO RODRIGUEZ HERNANDEZ
 REPRESENTANTE LEGAL
 R.F.C. EPR-980619-AN5
 CORREO ELECTRONICO: ergonomia@tecnomuebles.com



Oficinas Centrales
 Gobernador Curiel No 1672
 Col. Morelos CP.44910 Guadalajara Jal.
 Tels. (33) 38110221



INSTITUTO MEXICANO DEL SEGURO SOCIAL DIRECCIÓN DE ADMINISTRACIÓN
 UNIDAD DE ADQUISICIONES COORDINACIÓN DE ADQUISICIÓN DE BIENES Y
 CONTRATACIÓN DE SERVICIOS COORDINACIÓN TÉCNICA DE ADQUISICIÓN DE
 BIENES DE INVERSIÓN Y ACTIVOS DIVISIÓN DE EQUIPO Y MOBILIARIO MÉDICO
 COORDINACIÓN TÉCNICA DE PROYECTOS Y CONSTRUCCIÓN DE INMUEBLES
 LICITACIÓN PÚBLICA ELECTRÓNICA INTERNACIONAL BAJO LA COBERTURA DE LOS
 TRATADOS DE LIBRE COMERCIO CON CAPÍTULO DE COMPRAS GUBERNAMENTALES
 NO. LA-050GYR040-E41-2021 "ADQUISICIÓN DE EQUIPO MÉDICO, MOBILIARIO
 MÉDICO Y DE LABORATORIO, CON DESTINO EN EL HOSPITAL GENERAL DE ZONA 170
 CAMAS, EN LA CIUDAD DE PACHUCA, HIDALGO"

ANEXO No. 4.1
Descripción amplia y detallada de los bienes ofertados
Grupo 513 "Mobiliario Médico"

CLAVE SAI:	513.060.0065.00.01	FECHA IMP.:		LICITANTE:	ERGONOMIA PRODUCTIVIDAD S.A. DE C.V.	MARCA:	VERSA
CLAVE PREI:	20120	HORA IMP.:		LICITACIÓN:	LA-050GYR040-E41-2021	MODELO:	V-0065
NOMBRE GENÉRICO ANAQUEL GUARDA COMODOS				PARTIDA:	45	CATALOGO:	V-45
				CANTIDAD:	16	FABRICANTE:	VERSA MUEBLES PARA OFICINA S.A DE C.V.
ESPECIFICACIONES Y REQUISITOS				DESCRIPCIÓN TÉCNICA DEL LICITANTE			
Grupo	Mobiliario médico.			Grupo	Mobiliario médico.		
Areas o Locales de Uso	Séptico			Areas o Locales de Uso	Séptico		
Dimensiones Generales	Largo 136 cm, Ancho 32.50 cm, Altura 56 cm, Separación entre rejillas 13 cm			Dimensiones Generales	Largo 136 cm, Ancho 32.50 cm, Altura 56 cm, Separación entre rejillas 13 cm		
Capacidad de Carga	100 kg			Capacidad de Carga	100 kg		
Descripción técnica	Soporte	Fabricado en alambro de acero inoxidable, AISI 304, de 6 mm (1/4").		Descripción técnica	Soporte	Fabricado en alambro de acero inoxidable, AISI 304, de 6 mm (1/4").	
	Estructura	Fabricada en perfil tubular de acero inoxidable, AISI 304, calibre no. 18 de 25 x 25 mm (1" x 1").			Estructura	Fabricada en perfil tubular de acero inoxidable, AISI 304, calibre no. 18 de 25 x 25 mm (1" x 1").	
	Charola	Fabricada en acero inoxidable, AISI 304.			Charola	Fabricada en acero inoxidable, AISI 304.	
Acabados	Soporte, estructura y charola	En pulido sanitario.		Acabados	Soporte, estructura y charola	En pulido sanitario.	
Sistema de Ensamble	Acero inoxidable, AISI 304	A base de soldadura TIG (Argón con aporte de acero inoxidable tipo 308 "I" de 3/8").		Sistema de Ensamble	Acero inoxidable, AISI 304	A base de soldadura TIG (Argón con aporte de acero inoxidable tipo 308 "I" de 3/8").	
Certificados	De manufactura o Producción	ISO 9001- Vigente. Sistema de gestión de calidad.		Certificados	De manufactura o Producción	ISO 9001- Vigente. Sistema de gestión de calidad.	
	Para las normas o certificados solicitados	Para artículos nacionales el certificado debe ser emitido por un			Para las normas o certificados solicitados	Para artículos nacionales el certificado debe ser emitido por un	

FECHA: GUADALAJARA JALISCO A 10 DE DICIEMBRE DE 2021



C. ALBERTO RODRIGUEZ HERNANDEZ
 REPRESENTANTE LEGAL
 R.F.C. EPR-980619-AN5
 CORREO ELECTRONICO: ergonomia@tecnomuebles.com

ANEXOS
DIVISIÓN DE CONTRATOS
 Oficinas Centrales

Gobernador Curiel No 1672
 Col. Morelos C.P.44910 Guadalajara Jal.
 Tels. (33) 38110221



www.tecnomuebles.com
 ergonomia@tecnomuebles.com
 ERGONOMIA PRODUCTIVIDAD S.A. DE C.V.
 EPR - 980619 - AN5

INSTITUTO MEXICANO DEL SEGURO SOCIAL DIRECCIÓN DE ADMINISTRACIÓN
 UNIDAD DE ADQUISICIONES COORDINACIÓN DE ADQUISICIÓN DE BIENES Y
 CONTRATACIÓN DE SERVICIOS COORDINACIÓN TÉCNICA DE ADQUISICIÓN DE
 BIENES DE INVERSIÓN Y ACTIVOS DIVISIÓN DE EQUIPO Y MOBILIARIO MÉDICO
 COORDINACIÓN TÉCNICA DE PROYECTOS Y CONSTRUCCIÓN DE INMUEBLES
 LICITACIÓN PÚBLICA ELECTRÓNICA INTERNACIONAL BAJO LA COBERTURA DE LOS
 TRATADOS DE LIBRE COMERCIO CON CAPÍTULO DE COMPRAS GUBERNAMENTALES
 NO. LA-050GYR040-E41-2021 "ADQUISICIÓN DE EQUIPO MÉDICO, MOBILIARIO
 MÉDICO Y DE LABORATORIO, CON DESTINO EN EL HOSPITAL GENERAL DE ZONA 170
 CAMAS, EN LA CIUDAD DE PACHUCA, HIDALGO"

hoja 2 de 2

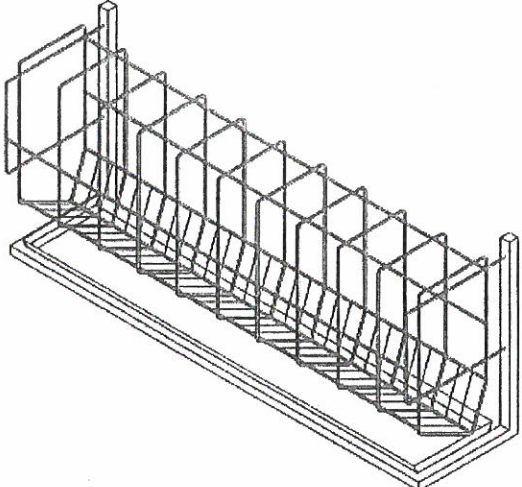
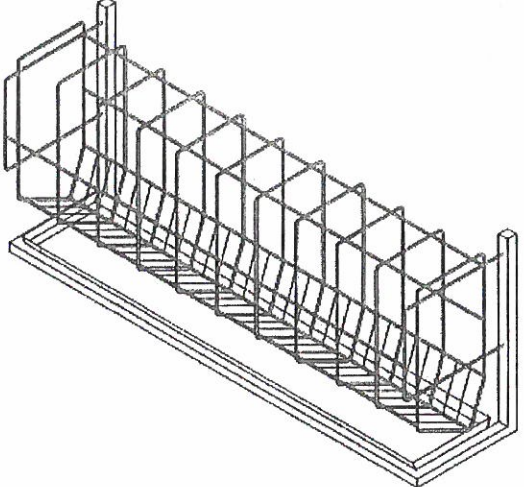
	deberán de cumplir con lo siguiente:	organismo de certificación acreditado por la Entidad Mexicana de Acreditación (EMA). Para artículos internacionales el certificado debe ser emitido por un organismo oficial acreditado por el país de origen.		deberán de cumplir con lo siguiente:	organismo de certificación acreditado por la Entidad Mexicana de Acreditación (EMA). Para artículos internacionales el certificado debe ser emitido por un organismo oficial acreditado por el país de origen.
Tolerancias	En las dimensiones generales de +/- 10%		Tolerancias	En las dimensiones generales de +/- 10%	
Perspectiva del Artículo			Perspectiva del Artículo		
Imágenes Representativas y no indican diseño específico.			Imágenes Representativas y no indican diseño específico.		
					

FECHA: GUADALAJARA JALISCO 10 DE DICIEMBRE DE 2021



C. ALBERTO RODRIGUEZ HERNANDEZ
 REPRESENTANTE LEGAL
 R.F.C. EPR-980619-AN5
 CORREO ELECTRONICO: ergonomia@tecnomuebles.com

Oficinas Centrales
 Gobernador Curiel No 1672
 Col. Morelos CP.44910 Guadalajara Jal.
 Tels. (33) 38110221

www.tecnomuebles.com
 ergonomia@tecnomuebles.com
 ERGONOMIA PRODUCTIVIDAD S.A. DE CV.
 EPR - 980619 - AN5

INSTITUTO MEXICANO DEL SEGURO SOCIAL DIRECCIÓN DE ADMINISTRACIÓN
 UNIDAD DE ADQUISICIONES COORDINACIÓN DE ADQUISICIÓN DE BIENES Y
 CONTRATACIÓN DE SERVICIOS COORDINACIÓN TÉCNICA DE ADQUISICIÓN DE
 BIENES DE INVERSIÓN Y ACTIVOS DIVISIÓN DE EQUIPO Y MOBILIARIO MÉDICO
 COORDINACIÓN TÉCNICA DE PROYECTOS Y CONSTRUCCIÓN DE INMUEBLES
 LICITACIÓN PÚBLICA ELECTRÓNICA INTERNACIONAL BAJO LA COBERTURA DE LOS
 TRATADOS DE LIBRE COMERCIO CON CAPÍTULO DE COMPRAS GUBERNAMENTALES
 NO. LA-050GYR040-E41-2021 "ADQUISICIÓN DE EQUIPO MÉDICO, MOBILIARIO
 MÉDICO Y DE LABORATORIO, CON DESTINO EN EL HOSPITAL GENERAL DE ZONA 170
 CAMAS, EN LA CIUDAD DE PACHUCA, HIDALGO"

hoja 1 de 3

ANEXO No. 4.1
Descripción amplia y detallada de los bienes ofertados
Grupo 513 "Mobiliario Médico"

CLAVE SAI:	513.352.0111.00.01	FECHA IMP.:		LICITANTE:	ERGONOMIA PRODUCTIVIDAD S.A. DE C.V.	MARCA:	VERSA
CLAVE PREI:	20148	HORA IMP.:		LICITACIÓN:	LA-050GYR040-E41-2021	MODELO:	V-0111
NOMBRE GENÉRICO ESCALERILLA DE DOS PELDAÑOS				PARTIDA:	54	CATALOGO:	V-54
				CANTIDAD:	238	FABRICANTE:	VERSA MUEBLES PARA OFICINA S.A DE C.V.
ESPECIFICACIONES Y REQUISITOS				DESCRIPCIÓN TÉCNICA DEL LICITANTE			
Grupo	Mobiliario Médico			Grupo	Mobiliario Médico		
Áreas o Locales de Uso	Auxiliares de tratamiento.			Áreas o Locales de Uso	Auxiliares de tratamiento.		
Dimensiones Generales	Largo 50 cm., Ancho 40 cm, Altura 33 cm.			Dimensiones Generales	Largo 50 cm., Ancho 40 cm, Altura 33 cm.		
Capacidad de Carga	110 kg.			Capacidad de Carga	110 kg.		
Descripción Técnica	Cubierta	Fabricada en hule natural con 4 mm de espesor, adherido con pegamento especial y el perímetro sujeta con la moldura de la vista perimetral;		Descripción Técnica	Cubierta	Fabricada en hule natural con 4 mm de espesor, adherido con pegamento especial y el perímetro sujeta con la moldura de la vista perimetral;	
	Estructura tubular	Fabricada en lámina de acero al carbono rolado en frío, calibre No. 20 de 25.4 x 25.4 mm (1" x 1");			Estructura tubular	Fabricada en lámina de acero al carbono rolado en frío, calibre No. 20 de 25.4 x 25.4 mm (1" x 1");	
	Plataforma	Fabricada en lámina de acero cal. No. 20 vista perimetral, vista interior y refuerzo;			Plataforma	Fabricada en lámina de acero cal. No. 20 vista perimetral, vista interior y refuerzo;	
	Regatón fijo	Fabricado en polipropileno de alto impacto colocado a presión.			Regatón fijo	Fabricado en polipropileno de alto impacto colocado a presión.	

FECHA: GUADALAJARA JALISCO A 10 DE DICIEMBRE DE 2021

ANEXOS
DIVISIÓN DE CONTRATOS



C. ALBERTO RODRIGUEZ HERNANDEZ
 REPRESENTANTE LEGAL
 R.F.C. EPR-980619-AN5
 CORREO ELECTRONICO: ergonomia@tecnomuebles.com

Oficinas Centrales
 Gobernador Curiel No 1672
 Col. Morelos CP.44910 Guadalajara Jal.
 Tels. (33) 38110221



www.tecnomuebles.com
 ergonomia@tecnomuebles.com
 ERGONOMIA PRODUCTIVIDAD S.A. DE CV.
 EPR - 980619 - AN5

INSTITUTO MEXICANO DEL SEGURO SOCIAL DIRECCIÓN DE ADMINISTRACIÓN
 UNIDAD DE ADQUISICIONES COORDINACIÓN DE ADQUISICIÓN DE BIENES Y
 CONTRATACIÓN DE SERVICIOS COORDINACIÓN TÉCNICA DE ADQUISICIÓN DE
 BIENES DE INVERSIÓN Y ACTIVOS DIVISIÓN DE EQUIPO Y MOBILIARIO MÉDICO
 COORDINACIÓN TÉCNICA DE PROYECTOS Y CONSTRUCCIÓN DE INMUEBLES
 LICITACIÓN PÚBLICA ELECTRÓNICA INTERNACIONAL BAJO LA COBERTURA DE LOS
 TRATADOS DE LIBRE COMERCIO CON CAPÍTULO DE COMPRAS GUBERNAMENTALES
 NO. LA-050GYR040-E41-2021 "ADQUISICIÓN DE EQUIPO MÉDICO, MOBILIARIO
 MÉDICO Y DE LABORATORIO, CON DESTINO EN EL HOSPITAL GENERAL DE ZONA 170
 CAMAS, EN LA CIUDAD DE PACHUCA, HIDALGO"

Acabados	Acero al carbono rolado en frío	Cromado;	Acabados	Acero al carbono rolado en frío	Cromado;
	Hule natural	Estriado.		Hule natural	Estriado.
Selección cromática	Hule natural y polipropileno	PANTONE Jet black PQ-19-0303TCX. El tono final debe aproximarse al tono propuesto según material.	Selección cromática	Hule natural y polipropileno	PANTONE Jet black PQ-19-0303TCX. El tono final debe aproximarse al tono propuesto según material.
Sistema de ensamble	Acero al carbono rolado en frío	Por punto y por arco eléctrico a base de soldadura MIG;	Sistema de ensamble	Acero al carbono rolado en frío	Por punto y por arco eléctrico a base de soldadura MIG;
	Cubierta	Con pegamento especial y el perímetro sujeto con la moldura de la vista perimetral.		Cubierta	Con pegamento especial y el perímetro sujeto con la moldura de la vista perimetral.
Certificados	De manufactura o producción,	ISO 9001 Vigente, Sistema de gestión de calidad;	Certificados	De manufactura o producción,	ISO 9001 Vigente, Sistema de gestión de calidad;
	Para las normas o certificados solicitados deberán de cumplir con lo siguiente:	Para artículos nacionales el certificado debe ser emitido por un organismo de certificación acreditado por la Entidad Mexicana de Acreditación (EMA). Para artículos internacionales el certificado debe ser emitido por un organismo oficial acreditado por el país de origen.		Para las normas o certificados solicitados deberán de cumplir con lo siguiente:	Para artículos nacionales el certificado debe ser emitido por un organismo de certificación acreditado por la Entidad Mexicana de Acreditación (EMA). Para artículos internacionales el certificado debe ser emitido por un organismo oficial acreditado por el país de origen.
Tolerancias	En las dimensiones generales de +/- 10%.		Tolerancias	En las dimensiones generales de +/- 10%.	
Perspectiva del Artículo			Perspectiva del Artículo		
Imágenes representativas y no indican diseño específico.			Imágenes representativas y no indican diseño específico.		

FECHA: GUADALAJARA JALISCO A 10 DE DICIEMBRE DE 2021



C. ALBERTO RODRIGUEZ HERNANDEZ
 REPRESENTANTE LEGAL
 R.F.C. EPR-980619-AN5
 CORREO ELECTRONICO: ergonomia@tecnomuebles.com

Oficinas Centrales
 Gobernador Curiel No 1672
 Col. Morelos C.P.44910 Guadalajara Jal.
 Tels. (33) 38110221

www.tecnomuebles.com
ergonomia@tecnomuebles.com
ERGONOMIA PRODUCTIVIDAD S.A. DE C.V.
EPR - 980619 - AN5

INSTITUTO MEXICANO DEL SEGURO SOCIAL DIRECCIÓN DE ADMINISTRACIÓN
UNIDAD DE ADQUISICIONES COORDINACIÓN DE ADQUISICIÓN DE BIENES Y
CONTRATACIÓN DE SERVICIOS COORDINACIÓN TÉCNICA DE ADQUISICIÓN DE
BIENES DE INVERSIÓN Y ACTIVOS DIVISIÓN DE EQUIPO Y MOBILIARIO MÉDICO
COORDINACIÓN TÉCNICA DE PROYECTOS Y CONSTRUCCIÓN DE INMUEBLES
LICITACIÓN PÚBLICA ELECTRÓNICA INTERNACIONAL BAJO LA COBERTURA DE LOS
TRATADOS DE LIBRE COMERCIO CON CAPÍTULO DE COMPRAS GUBERNAMENTALES
NO. LA-050GYR040-E41-2021 "ADQUISICIÓN DE EQUIPO MÉDICO, MOBILIARIO
MÉDICO Y DE LABORATORIO, CON DESTINO EN EL HOSPITAL GENERAL DE ZONA 170
CAMAS, EN LA CIUDAD DE PACHUCA, HIDALGO"

hoja 3 de 3

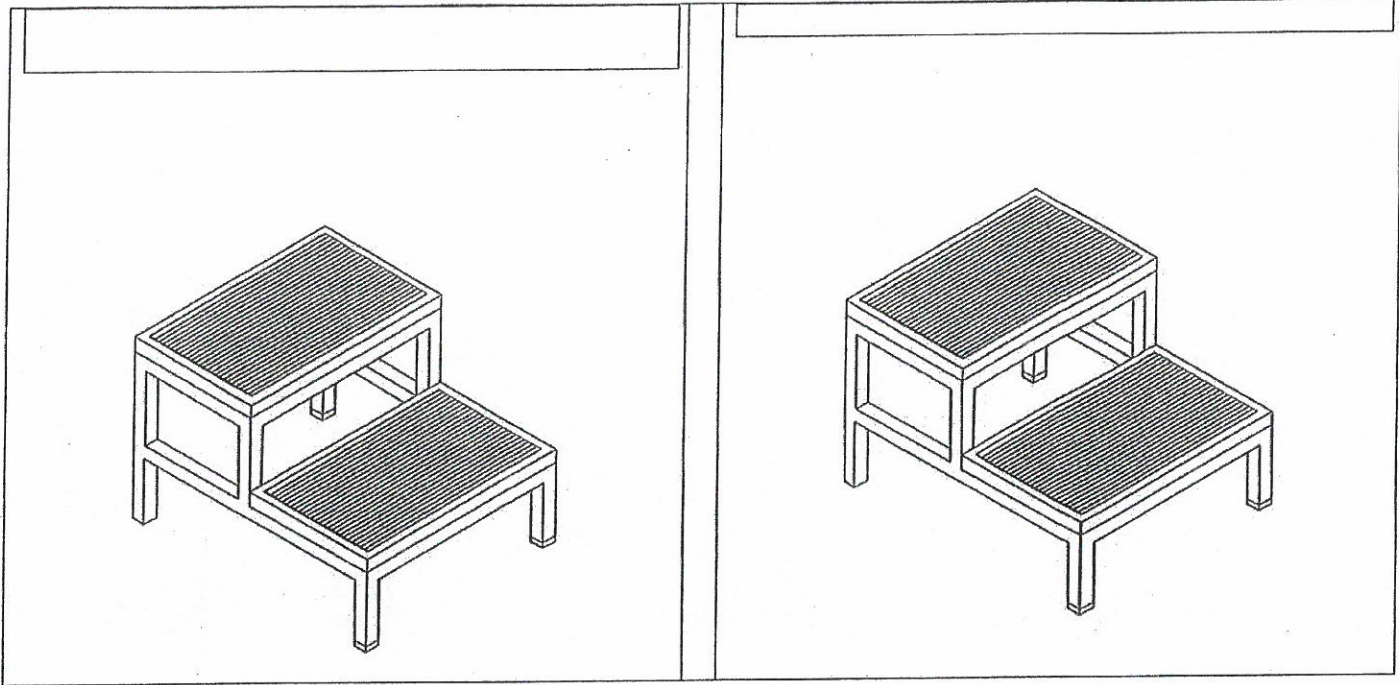

ANEXOS
DIVISIÓN DE CONTRATOS

FECHA: GUADALAJARA JALISCO A 10 DE DICIEMBRE DE 2021

C. ALBERTO RODRIGUEZ HERNANDEZ
REPRESENTANTE LEGAL
R.F.C. EPR-980619-AN5

CORREO ELECTRONICO: ergonomia@tecnomuebles.com

Oficinas Centrales
Governador Curiel No 1672
Col. Morelos CP.44910 Guadalajara Jal.
Tels. (33) 38110221



SIN TEXTO

9

www.tecnomuebles.com
 ergonomia@tecnomuebles.com
 ERGONOMIA PRODUCTIVIDAD S.A. DE C.V.
 EPR-980619-AN5

INSTITUTO MEXICANO DEL SEGURO SOCIAL DIRECCIÓN DE ADMINISTRACIÓN
 UNIDAD DE ADQUISICIONES COORDINACIÓN DE ADQUISICIÓN DE BIENES Y
 CONTRATACIÓN DE SERVICIOS COORDINACIÓN TÉCNICA DE ADQUISICIÓN DE
 BIENES DE INVERSIÓN Y ACTIVOS DIVISIÓN DE EQUIPO Y MOBILIARIO MÉDICO
 COORDINACIÓN TÉCNICA DE PROYECTOS Y CONSTRUCCIÓN DE INMUEBLES
 LICITACIÓN PÚBLICA ELECTRÓNICA INTERNACIONAL BAJO LA COBERTURA DE LOS
 TRATADOS DE LIBRE COMERCIO CON CAPÍTULO DE COMPRAS GUBERNAMENTALES
 NO. LA-050GYR040-E41-2021 "ADQUISICIÓN DE EQUIPO MÉDICO, MOBILIARIO
 MÉDICO Y DE LABORATORIO, CON DESTINO EN EL HOSPITAL GENERAL DE ZONA 170
 CAMAS, EN LA CIUDAD DE PACHUCA, HIDALGO"

NEXO No. 4.1
 Descripción amplia y detallada de los bienes ofertados
 Grupo 513 "Mobiliario Médico"

CLAVE SAI:	513.621.2826.00.01	FECHA IMP.:		LICITANTE:	ERGONOMIA PRODUCTIVIDAD S.A. DE C.V.	MARCA:	VERSA
CLAVE PREI:	20187	HORA IMP.:		LICITACIÓN:	LA-050GYR040-E41-2021	MODELO:	V-2826
NOMBRE GENÉRICO				PARTIDA:	66	CATALOGO:	V-66
MESA PASTEUR				CANTIDAD:	93	FABRICANTE:	
				VERSA MUEBLES PARA OFICINA S.A DE C.V.			
ESPECIFICACIONES Y REQUISITOS				DESCRIPCIÓN TÉCNICA DEL LICITANTE			
Grupo	Mobiliario Médico			Grupo	Mobiliario Médico		
Areas o Locales de Uso	Trabajo de Enfermeras, Area de selección (Triage), Consultorios.			Areas o Locales de Uso	Trabajo de Enfermeras, Area de selección (Triage), Consultorios.		
Dimensiones Generales	Frente 60 cm, Profundidad 50 cm, Altura 100 cm			Dimensiones Generales	Frente 60 cm, Profundidad 50 cm, Altura 100 cm		
Capacidad de Carga	50 kg.			Capacidad de Carga	50 kg.		
Descripción Técnica	Barandal de alambón de acero inoxidable, AISI 304, de 9.5 mm (3/8") de diámetro.			Descripción Técnica	Barandal de alambón de acero inoxidable, AISI 304, de 9.5 mm (3/8") de diámetro.		
	Cubierta de acero inoxidable, AISI 304, calibre No. 20.				Cubierta de acero inoxidable, AISI 304, calibre No. 20.		
	Entrepañeo de acero inoxidable, AISI 304, calibre No. 20.				Entrepañeo de acero inoxidable, AISI 304, calibre No. 20.		
	Estructura horizontal	Fabricada en tubo de lámina de acero rolado en frío, calibre No. 18, 25.4 mm (1") de diámetro y travesaños horizontales de 12.7 mm (1/2") de diámetro, ambos de lámina de acero inoxidable, AISI 304;			Estructura horizontal	Fabricada en tubo de lámina de acero rolado en frío, calibre No. 18, 25.4 mm (1") de diámetro y travesaños horizontales de 12.7 mm (1/2") de diámetro, ambos de lámina de acero inoxidable, AISI 304;	
Ruedas giratorias	Con sistema de rodamiento embalerado y llanta de gel transparente de		Ruedas giratorias	Con sistema de rodamiento embalerado y llanta de gel transparente de			

FECHA: GUADALAJARA JALISCO A 10 DE DICIEMBRE DE 2021

ANEXOS
 DIVISIÓN DE CONTRATOS

Oficinas Centrales

Gobernador Curiel No 1672

Col. Morelos CP.44910 Guadalajara Jal.

Tels. (33) 38110221

C. ALBERTO RODRIGUEZ HERNANDEZ
 REPRESENTANTE LEGAL
 R.F.C. EPR-980619-AN5

CORREO ELECTRONICO: ergonomia@tecnomuebles.com

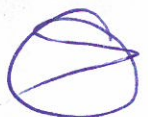

INSTITUTO MEXICANO DEL SEGURO SOCIAL DIRECCIÓN DE ADMINISTRACIÓN UNIDAD DE ADQUISICIONES COORDINACIÓN DE ADQUISICIÓN DE BIENES Y CONTRATACIÓN DE SERVICIOS COORDINACIÓN TÉCNICA DE ADQUISICIÓN DE BIENES DE INVERSIÓN Y ACTIVOS DIVISIÓN DE EQUIPO Y MOBILIARIO MÉDICO COORDINACIÓN TÉCNICA DE PROYECTOS Y CONSTRUCCIÓN DE INMUEBLES LICITACIÓN PÚBLICA ELECTRÓNICA INTERNACIONAL BAJO LA COBERTURA DE LOS TRATADOS DE LIBRE COMERCIO CON CAPÍTULO DE COMPRAS GUBERNAMENTALES NO. LA-050GYR040-E41-2021 "ADQUISICIÓN DE EQUIPO MÉDICO, MOBILIARIO MÉDICO Y DE LABORATORIO, CON DESTINO EN EL HOSPITAL GENERAL DE ZONA 170 CAMAS, EN LA CIUDAD DE PACHUCA, HIDALGO"



hoja 2 de 3

		101.1 mm (4") de diámetro.			101.1 mm (4") de diámetro.	
Acabados	Acero inoxidable, AISI 304	En pulido sanitario.		Acabados	Acero inoxidable, AISI 304	
Sistema de ensamble	Acero inoxidable, AISI 304.	A base de soldadura TIG (Argón con aporte de acero inoxidable tipo 308 "I" de 3/8").		Sistema de ensamble	Acero inoxidable, AISI 304.	
Certificados	De manufactura o producción,	ISO 9001 Vigente, Sistema de gestión de calidad.		Certificados	De manufactura o producción,	
	Para las normas o certificados solicitados deberán de cumplir con lo siguiente:	Para artículos nacionales el certificado debe ser emitido por un organismo de certificación acreditado por la Entidad Mexicana de Acreditación (EMA). Para artículos internacionales el certificado debe ser emitido por un organismo oficial acreditado por el país de origen.			Para las normas o certificados solicitados deberán de cumplir con lo siguiente:	ISO 9001 Vigente, Sistema de gestión de calidad.
Tolerancias	En las dimensiones generales de +/- 10%.			Tolerancias	En las dimensiones generales de +/- 10%.	
Perspectiva del Artículo				Perspectiva del Artículo		
Imágenes representativas y no indican diseño específico.				Imágenes representativas y no indican diseño específico.		

FECHA: GUADALAJARA JALISCO AÑO DE DICIEMBRE DE 2021



C. ALBERTO RODRIGUEZ NERNADEZ
 REPRESENTANTE LEGAL
 R.F.C. EPR-980619-AN5
 CORREO ELECTRONICO: ergonomia@tecnomuebles.com

Oficinas Centrales
 Gobernador Curiel No 1672
 Col. Morelos C.P.44910 Guadalajara Jal.
 Tels. (33) 38110221

www.tecnomuebles.com
ergonomia@tecnomuebles.com
ERGONOMIA PRODUCTIVIDAD S.A. DE C.V.
EPR-980619-AN5

INSTITUTO MEXICANO DEL SEGURO SOCIAL DIRECCIÓN DE ADMINISTRACIÓN
UNIDAD DE ADQUISICIONES COORDINACIÓN DE ADQUISICIÓN DE BIENES Y
CONTRATACIÓN DE SERVICIOS COORDINACIÓN TÉCNICA DE ADQUISICIÓN DE
BIENES DE INVERSIÓN Y ACTIVOS DIVISIÓN DE EQUIPO Y MOBILIARIO MÉDICO
COORDINACIÓN TÉCNICA DE PROYECTOS Y CONSTRUCCIÓN DE INMUEBLES
LICITACIÓN PÚBLICA ELECTRÓNICA INTERNACIONAL BAJO LA COBERTURA DE LOS
TRATADOS DE LIBRE COMERCIO CON CAPÍTULO DE COMPRAS GUBERNAMENTALES
NO. LA-050GYR040-E41-2021 "ADQUISICIÓN DE EQUIPO MÉDICO, MOBILIARIO
MÉDICO Y DE LABORATORIO, CON DESTINO EN EL HOSPITAL GENERAL DE ZONA 170
CAMAS, EN LA CIUDAD DE PACHUCA, HIDALGO"

hoja 3 de 3

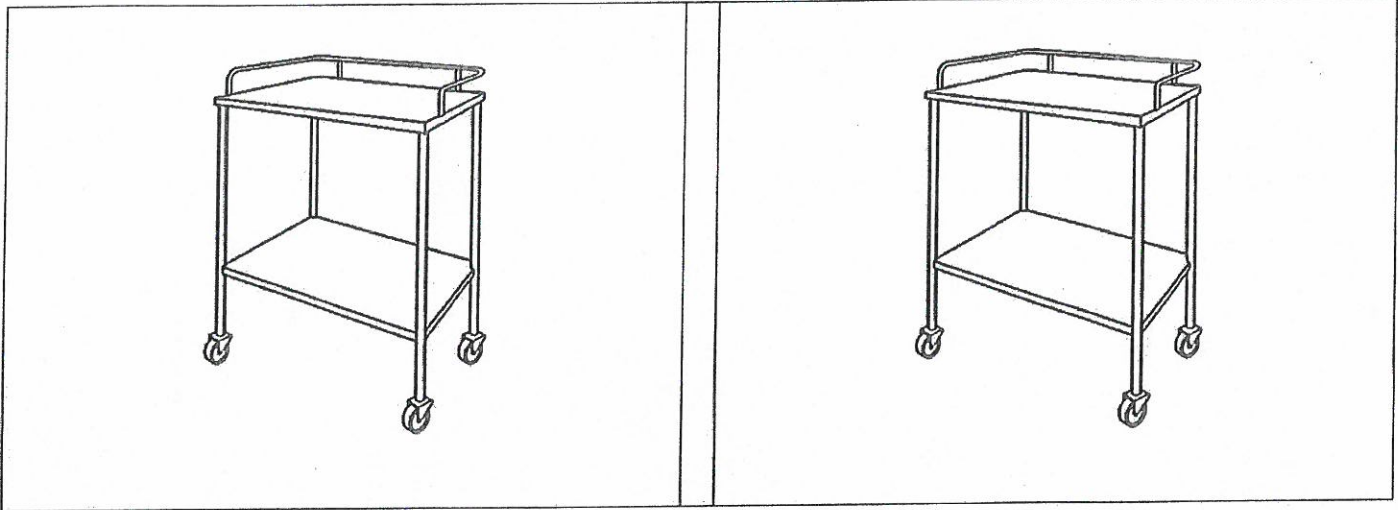

ANEXOS
DIVISIÓN DE CONTRATOS

FECHA: GUADALAJARA JALISCO A 10 DE DICIEMBRE DE 2021



C. ALBERTO RODRIGUEZ HERNANDEZ
REPRESENTANTE LEGAL
R.F.C. EPR-980619-AN5

CORREO ELECTRONICO: ergonomia@tecnomuebles.com

Oficinas Centrales
Governador Curiel No 1672
Col. Morelos C.P.44910 Guadalajara Jal.
Tels. (33) 38110221



SIN TEXTO

9

www.tecnomuebles.com
 ergonomia@tecnomuebles.com
 ERGONOMIA PRODUCTIVIDAD S.A. DE C.V.
 EPR-980619-AN5

INSTITUTO MEXICANO DEL SEGURO SOCIAL DIRECCIÓN DE ADMINISTRACIÓN
 UNIDAD DE ADQUISICIONES COORDINACIÓN DE ADQUISICIÓN DE BIENES Y
 CONTRATACIÓN DE SERVICIOS COORDINACIÓN TÉCNICA DE ADQUISICIÓN DE
 BIENES DE INVERSIÓN Y ACTIVOS DIVISIÓN DE EQUIPO Y MOBILIARIO MÉDICO
 COORDINACIÓN TÉCNICA DE PROYECTOS Y CONSTRUCCIÓN DE INMUEBLES
 LICITACIÓN PÚBLICA ELECTRÓNICA INTERNACIONAL BAJO LA COBERTURA DE LOS
 TRATADOS DE LIBRE COMERCIO CON CAPÍTULO DE COMPRAS GUBERNAMENTALES
 NO. LA-050GYR040-E41-2021 "ADQUISICIÓN DE EQUIPO MÉDICO, MOBILIARIO
 MÉDICO Y DE LABORATORIO, CON DESTINO EN EL HOSPITAL GENERAL DE ZONA 170
 CAMAS, EN LA CIUDAD DE PACHUCA, HIDALGO"

ANEXO No. 4.1
 Descripción amplia y detallada de los bienes ofertados
 GRUPO 515 "MOBILIARIO DE LABORATORIO"

CLAVE SAI:	515.957.0337.00.01	FECHA IMP.:		LICITANTE:	ERGONOMIA PRODUCTIVIDAD S.A. DE C.V.	MARCA:	VERSA
CLAVE PREI:	20046	HORA IMP.:		LICITACIÓN:	LA-050GYR040-E41-2021	MODELO:	V-0337
NOMBRE GENÉRICO VITRINA DE 90 cm CONTRA MURO CON LLAVES				PARTIDA:	18	CATALOGO:	V-18
				CANTIDAD:	28	FABRICANTE:	VERSA MUEBLES PARA OFICINA S.A DE C.V.
ESPECIFICACIONES Y REQUISITOS				DESCRIPCIÓN TÉCNICA DEL LICITANTE			
Grupo	Mobiliario de Laboratorio			Grupo	Mobiliario de Laboratorio		
Áreas o Locales de Uso	Diversos			Áreas o Locales de Uso	Diversos		
Dimensiones Generales	Frente 90 cm, Profundidad 20 cm, Altura 60 cm			Dimensiones Generales	Frente 90 cm, Profundidad 20 cm, Altura 60 cm		
Capacidad de Carga	100 kg.			Capacidad de Carga	100 kg.		
Descripción técnica	Cuerpo	Fabricado en lámina de acero al carbono rolado en frío, calibre 20.		Descripción técnica	Cuerpo	Fabricado en lámina de acero al carbono rolado en frío, calibre 20.	
	Canaletas	Fabricadas en aluminio extruido, aleación 6063, dureza T-5, para puertas de vidrio.			Canaletas	Fabricadas en aluminio extruido, aleación 6063, dureza T-5, para puertas de vidrio.	
	Cremallera	Fabricada en lámina de acero inoxidable, AISI 304, calibre No. 18, con ménsulas para graduar altura.			Cremallera	Fabricada en lámina de acero inoxidable, AISI 304, calibre No. 18, con ménsulas para graduar altura.	
	Entrepaño	Fabricado en vidrio de 6 mm de espesor con cantos pulidos.			Entrepaño	Fabricado en vidrio de 6 mm de espesor con cantos pulidos.	
	Puertas corredizas	Fabricadas de vidrio de 6 mm (1/4") de espesor, con cantos pulidos, jaladeras integradas y cerradura para vitrina.			Puertas corredizas	Fabricadas de vidrio de 6 mm (1/4") de espesor, con cantos pulidos, jaladeras integradas y cerradura para vitrina.	
Acabados	Acero al carbono rolado en frío	En pintura micro pulverizada epóxica homeada.		Acabados	Acero al carbono rolado en frío	En pintura micro pulverizada epóxica homeada.	

FECHA: GUADALAJARA JALISCO A 10 DE DICIEMBRE DE 2021



C. ALBERTO RODRIGUEZ HERNANDEZ
 REPRESENTANTE LEGAL
 R.F.C. EPR-980619-AN5
 CORREO ELECTRONICO: ergonomia@tecnomuebles.com

ANEXOS
 DIVISIÓN DE CONTRATOS

Oficinas Centrales
 Gobernador Curiel No 1672
 Col. Morelos C.P.44910 Guadalajara Jal.
 Tels. (33) 38110221

INSTITUTO MEXICANO DEL SEGURO SOCIAL DIRECCIÓN DE ADMINISTRACIÓN
 UNIDAD DE ADQUISICIONES COORDINACIÓN DE ADQUISICIÓN DE BIENES Y
 CONTRATACIÓN DE SERVICIOS COORDINACIÓN TÉCNICA DE ADQUISICIÓN DE
 BIENES DE INVERSIÓN Y ACTIVOS DIVISIÓN DE EQUIPO Y MOBILIARIO MÉDICO
 COORDINACIÓN TÉCNICA DE PROYECTOS Y CONSTRUCCIÓN DE INMUEBLES
 LICITACIÓN PÚBLICA ELECTRÓNICA INTERNACIONAL BAJO LA COBERTURA DE LOS
 TRATADOS DE LIBRE COMERCIO CON CAPÍTULO DE COMPRAS GUBERNAMENTALES
 NO. LA-050GYR040-E41-2021 "ADQUISICIÓN DE EQUIPO MÉDICO, MOBILIARIO
 MÉDICO Y DE LABORATORIO, CON DESTINO EN EL HOSPITAL GENERAL DE ZONA 170
 CAMAS, EN LA CIUDAD DE PACHUCA, HIDALGO"

	Acero inoxidable, AISI 304.	P3		Acero inoxidable, AISI 304.	P3
Selección cromática	Acero al carbono rolado en frío	PANTONE* PQ-CoolGray 2C. El tono final debe aproximarse al tono propuesto según material.	Selección cromática	Acero al carbono rolado en frío	PANTONE* PQ-CoolGray 2C. El tono final debe aproximarse al tono propuesto según material.
		PANTONE* Serenity PQ-15-3919TCX. El tono final debe aproximarse al tono propuesto según material.			PANTONE* Serenity PQ-15-3919TCX. El tono final debe aproximarse al tono propuesto según material.
		PANTONE* Hint of mint PQ-11-4805TCX El tono final debe aproximarse al tono propuesto según material.			PANTONE* Hint of mint PQ-11-4805TCX El tono final debe aproximarse al tono propuesto según material.
Sistema de ensamble	Acero al carbono rolado en frío	Por punto y por arco eléctrico a base de soldadura MIG.	Sistema de ensamble	Acero al carbono rolado en frío	Por punto y por arco eléctrico a base de soldadura MIG.
	Acero inoxidable, AISI 304	A base de soldadura TIG (Argón con aporte de acero inoxidable tipo 308 "i" de 3/8")		Acero inoxidable, AISI 304	A base de soldadura TIG (Argón con aporte de acero inoxidable tipo 308 "i" de 3/8")
Certificados	De manufactura o Producción	ISO 9001 Vigente. Sistema de gestión de calidad.	Certificados	De manufactura o Producción	ISO 9001 Vigente. Sistema de gestión de calidad.
	Para las normas o certificados solicitados deberán de cumplir con lo siguiente:	Para artículos nacionales el certificado debe ser emitido por un organismo de certificación acreditado por la Entidad Mexicana de Acreditación (EMA). Para artículos internacionales el certificado debe ser emitido por un organismo oficial acreditado por el país de origen.		Para las normas o certificados solicitados deberán de cumplir con lo siguiente:	Para artículos nacionales el certificado debe ser emitido por un organismo de certificación acreditado por la Entidad Mexicana de Acreditación (EMA). Para artículos internacionales el certificado debe ser emitido por un organismo oficial acreditado por el país de origen.
Tolerancias	En las dimensiones generales de +/- 10%.		Tolerancias	En las dimensiones generales de +/- 10%.	
Perspectiva del artículo			Perspectiva del artículo		

FECHA: GUADALAJARA JALISCO A 10 DE DICIEMBRE DE 2021



 C. ALBERTO RODRIGUEZ HERNANDEZ
 REPRESENTANTE LEGAL
 R.F.C. EPR-980619-AN5
 CORREO ELECTRONICO: ergonomia@tecnomuebles.com

Oficinas Centrales
 Gobernador Curiel No 1672
 Col. Morelos C.P.44910 Guadalajara Jal.
 Tels. (33) 38110221

www.tecnomuebles.com
ergonomia@tecnomuebles.com
ERGONOMIA PRODUCTIVIDAD S.A. DE C.V.
EPR - 980619 - AN5

INSTITUTO MEXICANO DEL SEGURO SOCIAL DIRECCIÓN DE ADMINISTRACIÓN
UNIDAD DE ADQUISICIONES COORDINACIÓN DE ADQUISICIÓN DE BIENES Y
CONTRATACIÓN DE SERVICIOS COORDINACIÓN TÉCNICA DE ADQUISICIÓN DE
BIENES DE INVERSIÓN Y ACTIVOS DIVISIÓN DE EQUIPO Y MOBILIARIO MÉDICO
COORDINACIÓN TÉCNICA DE PROYECTOS Y CONSTRUCCIÓN DE INMUEBLES
LICITACIÓN PÚBLICA ELECTRÓNICA INTERNACIONAL BAJO LA COBERTURA DE LOS
TRATADOS DE LIBRE COMERCIO CON CAPÍTULO DE COMPRAS GUBERNAMENTALES
NO. LA-050GYR040-E41-2021 "ADQUISICIÓN DE EQUIPO MÉDICO, MOBILIARIO
MÉDICO Y DE LABORATORIO, CON DESTINO EN EL HOSPITAL GENERAL DE ZONA 170
CAMAS, EN LA CIUDAD DE PACHUCA, HIDALGO"



hoja 3 de 3

Imágenes representativas y no indican diseño específico.

Imágenes representativas y no indican diseño específico.

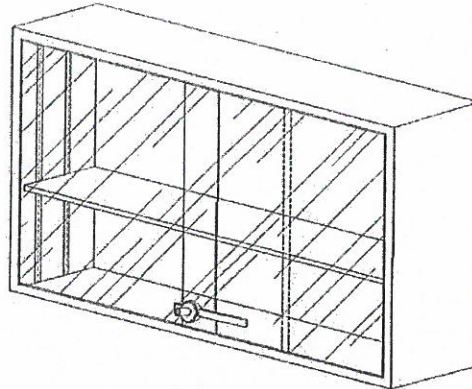
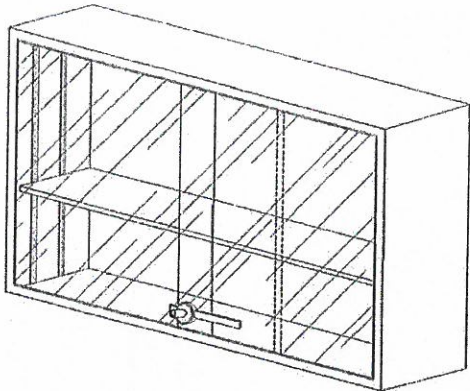

ANEXOS
DIVISIÓN DE CONTRATOS

FECHA: GUADALAJARA JALISCO A 10 DE DICIEMBRE DE 2021

C. ALBERTO RODRIGUEZ HERNANDEZ
REPRESENTANTE LEGAL
R.F.C. EPR-980619-AN5

CORREO ELECTRONICO: ergonomia@tecnomuebles.com

Oficinas Centrales
Governador Curiel No 1672
Col. Morelos CP. 44910 Guadalajara Jal.
Tels. (33) 38110221



SIN TEXTO

9

www.tecnomuebles.com
 ergonomia@tecnomuebles.com
 ERGONOMIA PRODUCTIVIDAD S.A. DE C.V.
 EPR - 980619 - AN5

INSTITUTO MEXICANO DEL SEGURO SOCIAL DIRECCIÓN DE ADMINISTRACIÓN
 UNIDAD DE ADQUISICIONES COORDINACIÓN DE ADQUISICIÓN DE BIENES Y
 CONTRATACIÓN DE SERVICIOS COORDINACIÓN TÉCNICA DE ADQUISICIÓN DE
 BIENES DE INVERSIÓN Y ACTIVOS DIVISIÓN DE EQUIPO Y MOBILIARIO MÉDICO
 COORDINACIÓN TÉCNICA DE PROYECTOS Y CONSTRUCCIÓN DE INMUEBLES
 LICITACIÓN PÚBLICA ELECTRÓNICA INTERNACIONAL BAJO LA COBERTURA DE LOS
 TRATADOS DE LIBRE COMERCIO CON CAPÍTULO DE COMPRAS GUBERNAMENTALES
 NO. LA-050GYR040-E41-2021 "ADQUISICIÓN DE EQUIPO MÉDICO, MOBILIARIO
 MÉDICO Y DE LABORATORIO, CON DESTINO EN EL HOSPITAL GENERAL DE ZONA 170
 CAMAS, EN LA CIUDAD DE PACHUCA, HIDALGO"

ANEXO No. 4.1
 Descripción amplia y detallada de los bienes ofertados
 GRUPO 515 "MOBILIARIO DE LABORATORIO"

CLAVE SAI:	515.619.1883.00.01	FECHA IMP.:		LICITANTE:	ERGONOMIA PRODUCTIVIDAD S.A. DE C.V.	MARCA:	VERSA
CLAVE PREI:	20622	HORA IMP.:		LICITACIÓN:	LA-050GYR040-E41-2021	MODELO:	V-1883
NOMBRE GENÉRICO MESA ALTA DE 120 CM SIN RESPALDO, 2 CAJONES SUPERIORES Y PUERTAS ABATIBLES.				PARTIDA:	24	CATALOGO:	V-24
				CANTIDAD:	20	FABRICANTE:	VERSA MUEBLES PARA OFICINA S.A DE C.V.
ESPECIFICACIONES Y REQUISITOS				DESCRIPCIÓN TÉCNICA DEL LICITANTE			
Grupo	Mobiliario de laboratorio			Grupo	Mobiliario de laboratorio		
AREA o locales de uso	Diversos			AREA o locales de uso	Diversos		
Dimensiones Generales	Frente 120 cm, Profundidad 75 cm, Altura a la cubierta 90 cm.			Dimensiones Generales	Frente 120 cm, Profundidad 75 cm, Altura a la cubierta 90 cm.		
Capacidad de Carga	Total 680 kg, Puertas (peso dirigido a las bisagras) 45 kg, entrepaño 18 kg, piso del gabinete			Capacidad de Carga	Total 680 kg, Puertas (peso dirigido a las bisagras) 45 kg, entrepaño 18 kg, piso del gabinete		
DESCRIPCIÓN TÉCNICA	Cubierta lisa	Fabricada en acero inoxidable, AISI 304, calibre 18, con 120 cm de frente x 75 cm de profundidad;		DESCRIPCIÓN TÉCNICA	Cubierta lisa	Fabricada en acero inoxidable, AISI 304, calibre 18, con 120 cm de frente x 75 cm de profundidad;	
	Soportes	Fabricados en acero inoxidable, AISI 304, calibre 18, tipo costilla en "v" hacia la cara de la cubierta y terminado liso hacia el mueble, colocados en sentido horizontal de la cubierta;			Soportes	Fabricados en acero inoxidable, AISI 304, calibre 18, tipo costilla en "v" hacia la cara de la cubierta y terminado liso hacia el mueble, colocados en sentido horizontal de la cubierta;	
	Compuesto por:				Compuesto por:		
	2 Gabinetes con cajón superior y puerta abatible	Paredes laterales	Fabricadas en acero galvanizado de flor mínima, calibre 20, con 85 cm de altura x 50 cm de ancho,		2 Gabinetes con cajón superior y puerta abatible	Paredes laterales	Fabricadas en acero galvanizado de flor mínima, calibre 20, con 85 cm de altura x 50 cm de ancho,
		Piso	Fabricado en acero galvanizado de flor mínima, calibre 20, con 60 cm de frente x 50 cm de fondo,			Piso	Fabricado en acero galvanizado de flor mínima, calibre 20, con 60 cm de frente x 50 cm de fondo,
		2 manguetes	Fabricados en acero galvanizado de flor mínima, calibre 20, con 50			2 manguetes	Fabricados en acero galvanizado de flor mínima, calibre 20, con 50

FECHA: GUADALAJARA JALISCO A 10 DE DICIEMBRE DE 2021

ANEXOS
 DIVISIÓN DE CONTRATOS



C. ALBERTO RODRIGUEZ HERNANDEZ
 REPRESENTANTE LEGAL
 R.F.C. EPR-980619-AN5
 CORREO ELECTRONICO: ergonomia@tecnomuebles.com

Oficinas Centrales
 Gobernador Curiel No 1672
 Col. Morelos C.P.44910 Guadalajara Jal.
 Tels. (33) 38110221



INSTITUTO MEXICANO DEL SEGURO SOCIAL DIRECCIÓN DE ADMINISTRACIÓN UNIDAD DE ADQUISICIONES COORDINACIÓN DE ADQUISICIÓN DE BIENES Y CONTRATACIÓN DE SERVICIOS COORDINACIÓN TÉCNICA DE ADQUISICIÓN DE BIENES DE INVERSIÓN Y ACTIVOS DIVISIÓN DE EQUIPO Y MOBILIARIO MÉDICO COORDINACIÓN TÉCNICA DE PROYECTOS Y CONSTRUCCIÓN DE INMUEBLES LICITACIÓN PÚBLICA ELECTRÓNICA INTERNACIONAL BAJO LA COBERTURA DE LOS TRATADOS DE LIBRE COMERCIO CON CAPITULO DE COMPRAS GUBERNAMENTALES NO. LA-050GYR040-E41-2021 "ADQUISICIÓN DE EQUIPO MÉDICO, MOBILIARIO MÉDICO Y DE LABORATORIO, CON DESTINO EN EL HOSPITAL GENERAL DE ZONA 170 CAMAS, EN LA CIUDAD DE PACHUCA, HIDALGO"

			cm de frente x 8 mm de ancho,					cm de frente x 8 mm de ancho,	
		Respa ldo	Fabricado en acero galvanizado de flor mínima, calibre 20, 60 cm de frente x 85 cm de altura, Compuestas por:				Respa ldo	Fabricado en acero galvanizado de flor mínima, calibre 20, 60 cm de frente x 85 cm de altura, Compuestas por:	
		PUER TAS	Frentes	Fabricados en acero galvanizado de flor mínima, calibre 20 con 60 cm de ancho x 55 cm de altura.			PUER TAS	Frentes	Fabricados en acero galvanizado de flor mínima, calibre 20 con 60 cm de ancho x 55 cm de altura.
			Contra frentes	Fabricados en acero galvanizado de flor mínima calibre 20 con 60 cm de ancho x 55 cm de altura				Contra frentes	Fabricados en acero galvanizado de flor mínima calibre 20 con 60 cm de ancho x 55 cm de altura
			Refuerzos de contra puertas	Fabricados en acero galvanizado de flor mínima calibre 20 con 50 cm de altura x 1.5 mm de ancho				Refuerzos de contra puertas	Fabricados en acero galvanizado de flor mínima calibre 20 con 50 cm de altura x 1.5 mm de ancho
			Bisagras	Ocultas fabricadas, en acero galvanizado calibre 12, con 60 m de largo x 25 mm de alto en puerta y 45 mm de alto en gabinete, con apertura nominal de				Bisagras	Ocultas fabricadas, en acero galvanizado calibre 12, con 60 m de largo x 25 mm de alto en puerta y 45 mm de alto en gabinete, con apertura nominal de

FECHA: GUADALAJARA JALISCO, 10 DE DICIEMBRE DE 2021



C. ALBERTO RODRIGUEZ HERNANDEZ
REPRESENTANTE LEGAL
R.F.C. EPR-980619-AN5
CORREO ELECTRONICO: ergonomia@tecnomuebles.com

Oficinas Centrales
Gobernador Curiel No 1672
Col. Morelos C.P. 44910 Guadalajara Jal.
Tels. (33) 38110221

www.tecnomuebles.com
 ergonomia@tecnomuebles.com
 ERGONOMIA PRODUCTIVIDAD S.A. DE C.V.
 EPR-980619-AN5

INSTITUTO MEXICANO DEL SEGURO SOCIAL DIRECCIÓN DE ADMINISTRACIÓN UNIDAD DE ADQUISICIONES COORDINACIÓN DE ADQUISICIÓN DE BIENES Y CONTRATACIÓN DE SERVICIOS COORDINACIÓN TÉCNICA DE ADQUISICIÓN DE BIENES DE INVERSIÓN Y ACTIVOS DIVISIÓN DE EQUIPO Y MOBILIARIO MÉDICO COORDINACIÓN TÉCNICA DE PROYECTOS Y CONSTRUCCIÓN DE INMUEBLES LICITACIÓN PÚBLICA ELECTRÓNICA INTERNACIONAL BAJO LA COBERTURA DE LOS TRATADOS DE LIBRE COMERCIO CON CAPÍTULO DE COMPRAS GUBERNAMENTALES NO. LA-050GYR040-E41-2021 "ADQUISICIÓN DE EQUIPO MÉDICO, MOBILIARIO MÉDICO Y DE LABORATORIO, CON DESTINO EN EL HOSPITAL GENERAL DE ZONA 170 CAMAS, EN LA CIUDAD DE PACHUCA, HIDALGO"

hoja 3 de 6

			180° y apertura instalada de 135°.				180° y apertura instalada de 135°.
		REFUERZOS DE BISAGRA	Fabricados con acero galvanizado de flor mínima, calibre 20, con 65 mm x 45 mm,			REFUERZOS DE BISAGRA	Fabricados con acero galvanizado de flor mínima, calibre 20, con 65 mm x 45 mm,
		FORZADORES MAGNÉTICOS	Fabricados en ABS (acrilonitrilo butadieno estireno) de 40 mm de frente x 15 mm de profundidad x 20 mm alto con 5 contras metálicas cubiertas en ABS (acrilonitrilo butadieno estireno) de 25 mm de largo x 8.5 mm de alto			FORZADORES MAGNÉTICOS	Fabricados en ABS (acrilonitrilo butadieno estireno) de 40 mm de frente x 15 mm de profundidad x 20 mm alto con 5 contras metálicas cubiertas en ABS (acrilonitrilo butadieno estireno) de 25 mm de largo x 8.5 mm de alto
		4 topes adhesivos	Fabricados con poliuretano con 12.6 mm de diámetro y 3.5 mm de grosor			4 topes adhesivos	Fabricados con poliuretano con 12.6 mm de diámetro y 3.5 mm de grosor
	4 cremalleras	Fabricadas con acero galvanizado de flor mínima calibre 20, de 70 cm de alto x 7 mm de ancho, para ajuste de altura de entrepaño.			4 cremalleras	Fabricadas con acero galvanizado de flor mínima calibre 20, de 70 cm de alto x 7 mm de ancho, para ajuste de altura de entrepaño.	
	Entrepañeo	Fabricado en acero galvanizado de flor mínima calibre 20, con 60 cm de frente x 50 cm de fondo.			Entrepañeo	Fabricado en acero galvanizado de flor mínima calibre 20, con 60 cm de frente x 50 cm de fondo.	

FECHA: GUADALAJARA JALISCO A 10 DE DICIEMBRE DE 2021

ANEXOS
DIVISIÓN DE CONTRATOS

Oficinas Centrales
 Gobernador Curiel No 1672
 Col. Morelos C.P.44910 Guadalajara Jal.
 Tels. (33) 38110221



C. ALBERTO RODRIGUEZ HERNANDEZ
 REPRESENTANTE LEGAL
 R.F.C. EPR-980619-AN5
 CORREO ELECTRONICO: ergonomia@tecnomuebles.com



INSTITUTO MEXICANO DEL SEGURO SOCIAL DIRECCIÓN DE ADMINISTRACIÓN
UNIDAD DE ADQUISICIONES COORDINACIÓN DE ADQUISICIÓN DE BIENES Y
CONTRATACIÓN DE SERVICIOS COORDINACIÓN TÉCNICA DE ADQUISICIÓN DE
BIENES DE INVERSIÓN Y ACTIVOS DIVISIÓN DE EQUIPO Y MOBILIARIO MÉDICO
COORDINACIÓN TÉCNICA DE PROYECTOS Y CONSTRUCCIÓN DE INMUEBLES
LICITACIÓN PÚBLICA ELECTRÓNICA INTERNACIONAL BAJO LA COBERTURA DE LOS
TRATADOS DE LIBRE COMERCIO CON CAPÍTULO DE COMPRAS GUBERNAMENTALES
NO. LA-050GYR040-E41-2021 "ADQUISICIÓN DE EQUIPO MÉDICO, MOBILIARIO
MÉDICO Y DE LABORATORIO, CON DESTINO EN EL HOSPITAL GENERAL DE ZONA 170
CAMAS, EN LA CIUDAD DE PACHUCA, HIDALGO"

hoja 4 de 6

			Con 4 soportes cilíndricos fabricados en ABS (acrilonitrilo Butadieno estireno) de 15 mm de diámetro x 10 mm de espesor.				Con 4 soportes cilíndricos fabricados en ABS (acrilonitrilo Butadieno estireno) de 15 mm de diámetro x 10 mm de espesor.	
			Compuestos por:				Compuestos por:	
		Cajones	Envolvente	Fabricada en acero galvanizado de flor mínima calibre 20, de 60 cm de frente x 45 cm de fondo x 12 cm de altura,			Envolvente	Fabricada en acero galvanizado de flor mínima calibre 20, de 60 cm de frente x 45 cm de fondo x 12 cm de altura,
			Frente y respaldo de tambor	Fabricados con acero galvanizado de flor mínima calibre 20, con 60 cm de frente x 18 cm de altura,			Frente y respaldo de tambor	Fabricados con acero galvanizado de flor mínima calibre 20, con 60 cm de frente x 18 cm de altura,
			Sistema de cerramiento	Mediante 2 correderas de extensión total fabricadas en acero galvanizado, calibre 18, de 50 cm de largo x 2.5 mm de alto en gabinete y cajón,			Sistema de cerramiento	Mediante 2 correderas de extensión total fabricadas en acero galvanizado, calibre 18, de 50 cm de largo x 2.5 mm de alto en gabinete y cajón,
			8 topes adhesivos	Fabricados con poliuretano de 12.60 mm de diámetro y 3.50 mm de grosor,			8 topes adhesivos	Fabricados con poliuretano de 12.60 mm de diámetro y

FECHA: GUADALAJARA JALISCO A 10 DE DICIEMBRE DE 2021



C. ALBERTO RODRIGUEZ HERNANDEZ
REPRESENTANTE LEGAL
R.F.C. EPR-980619-AN5
CORREO ELECTRONICO: ergonomia@tecnomuebles.com

Oficinas Centrales
Governador Curiel No 1672
Col. Morelos C.P.44910 Guadalajara Jal.
Tels. (33) 38110221

INSTITUTO MEXICANO DEL SEGURO SOCIAL DIRECCIÓN DE ADMINISTRACIÓN
 UNIDAD DE ADQUISICIONES COORDINACIÓN DE ADQUISICIÓN DE BIENES Y
 CONTRATACIÓN DE SERVICIOS COORDINACIÓN TÉCNICA DE ADQUISICIÓN DE
 BIENES DE INVERSIÓN Y ACTIVOS DIVISIÓN DE EQUIPO Y MOBILIARIO MÉDICO
 COORDINACIÓN TÉCNICA DE PROYECTOS Y CONSTRUCCIÓN DE INMUEBLES
 LICITACIÓN PÚBLICA ELECTRÓNICA INTERNACIONAL BAJO LA COBERTURA DE LOS
 TRATADOS DE LIBRE COMERCIO CON CAPÍTULO DE COMPRAS GUBERNAMENTALES
 NO. LA-050GYR040-E41-2021 "ADQUISICIÓN DE EQUIPO MÉDICO, MOBILIARIO
 MÉDICO Y DE LABORATORIO, CON DESTINO EN EL HOSPITAL GENERAL DE ZONA 170
 CAMAS, EN LA CIUDAD DE PACHUCA, HIDALGO"

hoja 5 de 6

		Zoclo	Integrado en el gabinete, fabricado en acero galvanizado de flor mínima, calibre 20, de 60 cm de frente x 10 cm de alto,						3.50 mm de grosor,		
		4 cartabones	Triangulares fabricados en acero galvanizado de flor mínima, calibre 20, con dimensiones de 9 mm x 9 mm,			Zoclo	Integrado en el gabinete, fabricado en acero galvanizado de flor mínima, calibre 20, de 60 cm de frente x 10 cm de alto,				
		Jaladeras embutidas	Fabricadas en ABS (Acrilonitrilo Butadieno Estireno) de 13.7 cm de longitud x 3.6 cm de ancho.			4 cartabones	Triangulares fabricados en acero galvanizado de flor mínima, calibre 20, con dimensiones de 9 mm x 9 mm,				
Acabados	Parte inferior de cubierta	Con recubrimiento tipo Apco seal;		Acabados	Parte inferior de cubierta	Con recubrimiento tipo Apco seal;		Acabados	Parte inferior de cubierta		
	Acero inoxidable AISI 304	En pulido P3;			Acero inoxidable, AISI 304	En pulido P3;			Acero inoxidable, AISI 304		
	Acero galvanizado	Con pintura en polvo electroestática híbrida horneada con texturizado fino semi-mate;			Acero galvanizado	Con pintura en polvo electroestática híbrida horneada con texturizado fino semi-mate;			Acero galvanizado		
	Bisagras	Tropicalizadas;			Bisagras	Tropicalizadas;			Bisagras		
	Correderas de extensión total	Cromadas pulidas.			Correderas de extensión total	Cromadas pulidas.			Correderas de extensión total		
Selección cromática	Cuerpo del gabinete y zoclo	PANTONE PQ-CoolGray 2C. El tono final debe aproximarse al tono propuesto según material.		Selección cromática	Cuerpo del gabinete y zoclo	PANTONE PQ-CoolGray 2C. El tono final debe aproximarse al tono propuesto según material.		Selección cromática	Cuerpo del gabinete y zoclo		
	Cajones	PANTONE Burgundy PQ-19-1617TCX El tono final debe aproximarse al tono propuesto según material.			Cajones	PANTONE Burgundy PQ-19-1617TCX El tono final debe aproximarse al tono propuesto según material.			Cajones	PANTONE Burgundy PQ-19-1617TCX El tono final debe aproximarse al tono propuesto según material.	
		PANTONE Green 561 C. El tono final debe aproximarse al tono propuesto según material.				PANTONE Green 561 C. El tono final debe aproximarse al tono propuesto según material.				PANTONE Green 561 C. El tono final debe aproximarse al tono propuesto según material.	
	Puertas	PANTONE PQ-CoolGray 2C. El tono final debe aproximarse al tono propuesto según material.			Puertas	PANTONE PQ-CoolGray 2C. El tono final debe aproximarse al tono propuesto según material.			Puertas	PANTONE PQ-CoolGray 2C. El tono final debe aproximarse al tono propuesto según material.	
	Jaladeras	PANTONE PQ-CoolGray 2C. El tono final debe aproximarse al tono propuesto según material.			Jaladeras	PANTONE PQ-CoolGray 2C. El tono final debe aproximarse al tono propuesto según material.			Jaladeras	PANTONE PQ-CoolGray 2C. El tono final debe aproximarse al tono propuesto según material.	
	Por punto a base de soldadura MIG y fijado por medio de tornillería			Por punto a base de soldadura MIG y fijado por medio de tornillería			Por punto a base de soldadura MIG y fijado por medio de tornillería				

FECHA: GUADALAJARA JALISCO A 10 DE DICIEMBRE DE 2021

ANEXOS
DIVISIÓN DE CONTRATOS

Oficinas Centrales
 Gobernador Curiel No 1672
 Col. Morelos CP.44910 Guadalajara Jal.
 Tels. (33) 38110221



C. ALBERTO RODRIGUEZ HERNANDEZ
 REPRESENTANTE LEGAL
 R.F.C. EPR-980619-AN5
 CORREO ELECTRONICO: ergonomia@tecnomuebles.com



INSTITUTO MEXICANO DEL SEGURO SOCIAL DIRECCIÓN DE ADMINISTRACIÓN
 UNIDAD DE ADQUISICIONES COORDINACIÓN DE ADQUISICIÓN DE BIENES Y
 CONTRATACIÓN DE SERVICIOS COORDINACIÓN TÉCNICA DE ADQUISICIÓN DE
 BIENES DE INVERSIÓN Y ACTIVOS DIVISIÓN DE EQUIPO Y MOBILIARIO MÉDICO
 COORDINACIÓN TÉCNICA DE PROYECTOS Y CONSTRUCCIÓN DE INMUEBLES
 LICITACIÓN PÚBLICA ELECTRÓNICA INTERNACIONAL BAJO LA COBERTURA DE LOS
 TRATADOS DE LIBRE COMERCIO CON CAPÍTULO DE COMPRAS GUBERNAMENTALES
 NO. LA-050GYR040-E41-2021 "ADQUISICIÓN DE EQUIPO MÉDICO, MOBILIARIO
 MÉDICO Y DE LABORATORIO, CON DESTINO EN EL HOSPITAL GENERAL DE ZONA 170
 CAMAS, EN LA CIUDAD DE PACHUCA, HIDALGO"

hoja 6 de 6

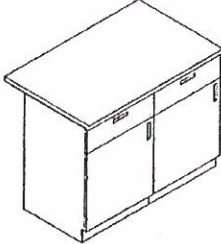
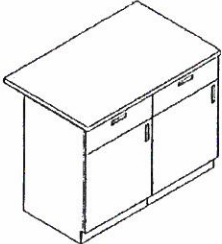
Sistema de ensamble	Acero galvanizado	semi-oculta, fabricada a base de acero de alta resistencia con acabado galvanizado;	Sistema de ensamble	Acero galvanizado	semi-oculta, fabricada a base de acero de alta resistencia con acabado galvanizado;
	Soportes interiores de cubierta	Fijados en la parte inferior de la cubierta por medio de cinta doble cara espumada con adhesivo sensitivo modificado;		Soportes interiores de cubierta	Fijados en la parte inferior de la cubierta por medio de cinta doble cara espumada con adhesivo sensitivo modificado;
	Acero inoxidable, AISI 304	A base de soldadura TIG (Argón con aporte de acero inoxidable tipo 308 "I" de 1/16").		Acero inoxidable, AISI 304	A base de soldadura TIG (Argón con aporte de acero inoxidable tipo 308 "I" de 1/16").
Certificados	De manufactura o Producción,	ISO 9001 Vigente, Sistema de gestión de calidad,	Certificados	De manufactura o Producción,	ISO 9001 Vigente, Sistema de gestión de calidad,
		ISO 14001 Vigente, Sistema de gestión ambiental,			ISO 14001 Vigente, Sistema de gestión ambiental,
	Para las normas o certificados solicitados deberán de cumplir con lo siguiente:	Para artículos nacionales el certificado debe ser emitido por un organismo de certificación acreditado por la Entidad Mexicana de Acreditación (EMA). Para artículos internacionales el certificado debe ser emitido por un organismo oficial acreditado por el país de origen.		Para las normas o certificados solicitados deberán de cumplir con lo siguiente:	Para artículos nacionales el certificado debe ser emitido por un organismo de certificación acreditado por la Entidad Mexicana de Acreditación (EMA). Para artículos internacionales el certificado debe ser emitido por un organismo oficial acreditado por el país de origen.
Tolerancias	En las dimensiones generales de +/- 10%.		Tolerancias	En las dimensiones generales de +/- 10%.	
Perspectiva del Artículo			Perspectiva del Artículo		
Imágenes representativas y no indican diseño específico.			Imágenes representativas y no indican diseño específico.		
					

FECHA: GUADALAJARA JALISCO A 10 DE DICIEMBRE DE 2021



C. ALBERTO RODRIGUEZ HERNANDEZ
 REPRESENTANTE LEGAL
 R.F.C. EPR-980619-AN5
 CORREO ELECTRONICO: ergonomia@tecnomuebles.com

Oficinas Centrales
 Gobernador Curiel No 1672
 Col. Morelos C.P.44910 Guadalajara Jal.
 Tels. (33) 38110221

www.technomuebles.com
 ergonomia@technomuebles.com
 ERGONOMIA PRODUCTIVIDAD S.A. DE CV.
 EPR-980619-ANS

INSTITUTO MEXICANO DEL SEGURO SOCIAL DIRECCIÓN DE ADMINISTRACIÓN UNIDAD DE ADQUISICIONES COORDINACIÓN DE ADQUISICIÓN DE BIENES Y CONTRATACIÓN DE SERVICIOS COORDINACIÓN TÉCNICA DE ADQUISICIÓN DE BIENES DE INVERSIÓN Y ACTIVOS DIVISIÓN DE EQUIPO Y MOBILIARIO MÉDICO COORDINACIÓN TÉCNICA DE PROYECTOS Y CONSTRUCCIÓN DE INMUEBLES LICITACIÓN PÚBLICA ELECTRÓNICA INTERNACIONAL BAJO LA COBERTURA DE LOS TRATADOS DE LIBRE COMERCIO CON CAPITULO DE COMPRAS GUBERNAMENTALES NO. LA-050GYR040-E41-2021 "ADQUISICIÓN DE EQUIPO MÉDICO, MOBILIARIO MÉDICO Y DE LABORATORIO, CON DESTINO EN EL HOSPITAL GENERAL DE ZONA 170 CAMAS, EN LA CIUDAD DE PACHUCA, HIDALGO"

FORMATO DE
 PROPUESTA ECONÓMICA

PROCEDIMIENTO:	LA-050GYR040-E41-2021	FECHA: GUADALAJARA, JALISCO A. 10 DE DICIEMBRE DE 2021
NOMBRE O RAZÓN SOCIAL DEL LICITANTE:	ERGONOMIA PRODUCTIVIDAD S.A. DE C.V.	
RFC:	EPR-980619-ANS	
CORREO ELECTRÓNICO:	ergonomia@technomuebles.com	

INSTRUCCIONES:

1. LA MARCA, MODELO Y FABRICANTE DEBERÁ COINCIDIR CON EL OFERTADO EN LA PROPUESTA TÉCNICA.
2. INTEGRAR EL NÚMERO DE RENGLONES NECESARIOS PARA LA COTIZACIÓN DE LAS PARTIDAS.
3. LOS PRECIOS DEBERÁN EXPRESARSE CON UN MÁXIMO DE 2 (DOS) DECIMALES (TRUNCAR).
4. LOS PRECIOS SERÁN FIJOS DURANTE LA VIGENCIA DEL CONTRATO.

PARTIDA	CLAVE SAI	DESCRIPCIÓN	MARCA	MODELO	FABRICANTE	UNIDAD DE MEDIDA	PAIS DE ORIGEN	CANTIDAD SOLICITADA	PRECIO UNITARIO ANTES DE IVA	TOTAL ANTES DE IVA
2	513.108.0102.01.01	BANCO GIRATORIO	VERSA	V-0102	VERSA MUEBLES PARA OFICINA S.A. DE C.V.	PIEZA	MÉXICO	67	\$2,775.00	\$ 185,925.00
5	513.143.0059.01.01	BURO	VERSA	V-0059	VERSA MUEBLES PARA OFICINA S.A. DE C.V.	PIEZA	MÉXICO	134	\$2,280.00	\$ 305,520.00
36	513.621.1405.02.01	MESA MAYO	VERSA	V-1405	VERSA MUEBLES PARA OFICINA S.A. DE C.V.	PIEZA	MÉXICO	71	\$4,425.00	\$ 314,175.00
37	513.621.1355.02.01	MESA RIÑON	VERSA	V-1355	VERSA MUEBLES PARA OFICINA S.A. DE C.V.	PIEZA	MÉXICO	19	\$10,200.00	\$ 193,800.00
45	513.060.0065.00.01	ANAQUEL GUARDA COMODOS	VERSA	V-0065	VERSA MUEBLES PARA OFICINA S.A. DE C.V.	PIEZA	MÉXICO	16	\$13,200.00	\$ 211,200.00

ANEXOS
 DIVISIÓN DE CONTRATOS

PROTESTO LO NECESARIO

C. ALBERTO RODRIGUEZ HERNANDEZ
 REPRESENTANTE LEGAL
 R.F.C. EPR-9806/9-ANS



CORREO ELECTRONICO: ergonomia@technomuebles.com

Oficinas Centrales
 Gobernador Curtel No 1672
 Col. Morelos C.P. 44910 Guadaluajara Jdl.
 Tels. (33) 38110221

www.tecnomuebles.com

ergonomia@tecnomuebles.com

ERGONOMIA PRODUCTIVIDAD S.A. DE CV.

ERR - 980619 - AN5

INSTITUTO MEXICANO DEL SEGURO SOCIAL DIRECCIÓN DE ADMINISTRACIÓN UNIDAD DE ADQUISICIONES COORDINACIÓN DE ADQUISICIÓN DE BIENES Y CONTRATACIÓN DE SERVICIOS COORDINACIÓN TÉCNICA DE ADQUISICIÓN DE BIENES DE INVERSIÓN Y ACTIVOS DIVISIÓN DE EQUIPO Y MOBILIARIO MÉDICO COORDINACIÓN TÉCNICA DE PROYECTOS Y CONSTRUCCIÓN DE INMUEBLES LICITACIÓN PÚBLICA ELECTRÓNICA INTERNACIONAL BAJO LA COBERTURA DE LOS TRATADOS DE LIBRE COMERCIO CON CAPÍTULO DE COMPRAS GUBERNAMENTALES NO. LA-050GYR040-E41-2021 "ADQUISICIÓN DE EQUIPO MÉDICO, MOBILIARIO MÉDICO Y DE LABORATORIO, CON DESTINO EN EL HOSPITAL GENERAL DE ZONA 170 CAMAS, EN LA CIUDAD DE PACHUCA, HIDALGO"

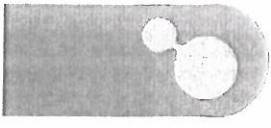

PARTIDA	CLAVE SAI	DESCRIPCIÓN	MARCA	MODELO	FABRICANTE	UNIDAD DE MEDIDA	PAIS DE ORIGEN	CANTIDAD SOLICITADA	PRECIO UNITARIO ANTES DE IVA	TOTAL ANTES DE IVA
46	513.108.0363.00.01	BANCO GIRATORIO CON RESPALDO DE ACERO INOXIDABLE	VERSA	V-0363	VERSA MUEBLES PARA OFICINA S.A. DE C.V.	PIEZA	MÉXICO	24	\$3,150.00	\$ 75,600.00
51	513.245.0113.00.01	COMODO PARA ADULTOS	VERSA	V-0113	VERSA MUEBLES PARA OFICINA S.A. DE C.V.	PIEZA	MÉXICO	249	\$1,325.00	\$ 329,925.00
53	513.254.0113.00.01	CUBETA DE 12 LITROS DE ACERO INOXIDABLE CON PORTACUBETA RODABLE	VERSA	V-CUB12L	VERSA MUEBLES PARA OFICINA S.A. DE C.V.	PIEZA	MÉXICO	147	\$2,100.00	\$ 308,700.00
54	513.352.0111.00.01	ESCALERILLA DE DOS PELDAÑOS	VERSA	V-0111	VERSA MUEBLES PARA OFICINA S.A. DE C.V.	PIEZA	MÉXICO	238	\$2,025.00	\$ 481,950.00
66	513.621.2826.00.01	MESA PASTEUR	VERSA	V-2826	VERSA MUEBLES PARA OFICINA S.A. DE C.V.	PIEZA	MÉXICO	93	\$4,575.00	\$ 425,475.00
18	515.957.0337.00.01	VITRINA DE 90 CM CONTRA MURO CON LLAVES	VERSA	V-0337	VERSA MUEBLES PARA OFICINA S.A. DE C.V.	PIEZA	MÉXICO	28	\$5,025.00	\$ 140,700.00
24	515.619.1883.00.01	MESA ALTA DE 120 CM SIN RESPALDO, 2 CAJONES SUPERIORES Y PUERTAS ABATIBLES.	VERSA	V-1883	VERSA MUEBLES PARA OFICINA S.A. DE C.V.	PIEZA	MÉXICO	20	\$22,950.00	\$ 459,000.00
SUBTOTAL										\$3,431,970.00
I.V.A.										\$549,115.20
TOTAL										\$3,981,085.20

(DEBERÁ INDICARSE CON LETRA EL IMPORTE TOTAL OFERTADO EN MONEDA NACIONAL SIN IVA)

TRES MILLONES NOVECIENTOS OCHENTA Y UN MIL OCHENTA Y CINCO PESOS 20/100 M.N.

PROTESTO  NECESARIO

C. ALBERTO RODRIGUEZ HERNANDEZ
REPRESENTANTE LEGAL
R.F.C. EPR-980619-AN5

CORREO ELECTRONICO: ergonomia@tecnomuebles.com

Oficinas Centrales
Gobernador Curiel No 1672
Col. Morelos C.P.44910 Guadaluajara Jal.
Tels. (33) 38110221



INSTITUTO MEXICANO DEL SEGURO SOCIAL DIRECCIÓN DE ADMINISTRACIÓN UNIDAD DE ADQUISICIONES COORDINACIÓN DE ADQUISICIÓN DE BIENES Y CONTRATACIÓN DE SERVICIOS COORDINACIÓN TÉCNICA DE ADQUISICIÓN DE BIENES DE INVERSIÓN Y ACTIVOS DIVISIÓN DE EQUIPO Y MOBILIARIO MÉDICO COORDINACIÓN TÉCNICA DE PROYECTOS Y CONSTRUCCIÓN DE INMUEBLES LICITACIÓN PÚBLICA ELECTRÓNICA INTERNACIONAL BAJO LA COBERTURA DE LOS TRATADOS DE LIBRE COMERCIO CON CAPÍTULO DE COMPRAS GUBERNAMENTALES NO. LA-050GYR040-E41-2021 "ADQUISICIÓN DE EQUIPO MÉDICO, MOBILIARIO MÉDICO Y DE LABORATORIO, CON DESTINO EN EL HOSPITAL GENERAL DE ZONA 170 CAMAS, EN LA CIUDAD DE PACHUCA, HIDALGO"

4.2 PROPUESTA TECNICA

ANEXO NO. 4 "TÉRMINOS Y CONDICIONES".
 INCISO J)

GARANTÍAS DE ANTICIPOS, CUMPLIMIENTO, DEFECTOS O VICIOS OCULTOS DE BIENES, CALIDAD DE SERVICIOS Y DE OPERACIÓN Y FUNCIONAMIENTO, QUE EN SU CASO APLIQUEN, LAS CUALES DEBEN INDICAR, SEGÚN SEA EL CASO:

INSTITUTO MEXICANO DEL SEGURO SOCIAL
 COORDINACIÓN DE ADQUISICIÓN DE BIENES Y CONTRATACIÓN DE SERVICIOS
 COORDINACIÓN TÉCNICA DE ADQUISICIÓN DE BIENES DE INVERSIÓN Y ACTIVOS
 DIVISIÓN DE EQUIPO Y MOBILIARIO MÉDICO
 PRESENTE

GUADALAJARA JALISCO, A 10 DE DICIEMBRE DE 2021.

C. ALBERTO RODRIGUEZ HERNANDEZ EN MI CARÁCTER DE REPRESENTANTE LEGAL DE LA EMPRESA ERGONOMIA PRODUCTIVIDAD S.A. DE C.V. BAJO PROTESTA DE DECIR VERDAD MANIFIESTO LO SIGUIENTE:

LAS PARTIDAS OFERTADAS POR MI REPRESENTADA EN EL PRESENTE PROCEDIMIENTO LICITATORIO CONTARAN CON LA SIGUIENTE GARANTIA:

SE GARANTIZAN LOS BIENES OFERTADOS Y SU ÓPTIMO FUNCIONAMIENTO POR UN PERIODO OBLIGATORIO DE 24 MESES, MISMA QUE SERÁ EXIGIBLE POR EL INSTITUTO A PARTIR DE LA ENTREGA DE LOS BIENES A ENTERA SATISFACCIÓN DEL INSTITUTO EN EL HOSPITAL GENERAL DE ZONA 170 CAMAS, EN LA CIUDAD DE PACHUCA DE SOTO, HIDALGO, DESTINO FINAL DE LOS BIENES Y HASTA EL CUMPLIMIENTO DEL PERIODO CORRESPONDIENTE PARA LAS SIGUIENTES PARTIDAS:

Grupo 513 "Mobiliario Médico"

NO	CUCOP	CLAVE PREI	CLAVE SAI	EQUIPO	CANTIDAD	MARCA	MODELO
2	51100111	16651	513.108.0102.01.01	BANCO GIRATORIO	67	VERSA	V-0102
5	51900041	16663	513.143.0059.01.01	BURO	134	VERSA	V-0059
36	51100040	19253	513.621.1405.02.01	MESA MAYO	71	VERSA	V-1405
37	51100040	19254	513.621.1355.02.01	MESA RIÑON	19	VERSA	V-1355
45	51201	20120	513.060.0065.00.01	ANAQUEL GUARDA COMODOS	16	VERSA	V-0065
46	51100014	20124	513.108.0363.00.01	BANCO GIRATORIO CON RESPALDO DE ACERO INOXIDABLE	24	VERSA	V-0363
51	51201	20145	513.245.0113.00.01	COMODO PARA ADULTOS	249	VERSA	V-0113
53	51201	20147	513.254.0113.00.01	CUBETA DE 12 LITROS DE ACERO INOXIDABLE CON PORTA CUBETA RODABLE	147	VERSA	V-CUB12L

PROTESTO/LC NECESARIO

ANEXOS
 DIVISIÓN DE CONTRATOS

C. ALBERTO RODRIGUEZ HERNANDEZ
 REPRESENTANTE LEGAL
 R.F.C. EPR-980619-AN5

CORREO ELECTRONICO: ergonomia@tecnomuebles.com

Oficinas Centrales
 Gobernador Curtiel No 1672
 Col. Morelos C.P. 44910 Guadalajara Jal.
 Tels. (33) 38110221



INSTITUTO MEXICANO DEL SEGURO SOCIAL DIRECCIÓN DE ADMINISTRACIÓN UNIDAD DE ADQUISICIONES COORDINACIÓN DE ADQUISICIÓN DE BIENES Y CONTRATACIÓN DE SERVICIOS COORDINACIÓN TÉCNICA DE ADQUISICIÓN DE BIENES DE INVERSIÓN Y ACTIVOS DIVISIÓN DE EQUIPO Y MOBILIARIO MÉDICO COORDINACIÓN TÉCNICA DE PROYECTOS Y CONSTRUCCIÓN DE INMUEBLES LICITACIÓN PÚBLICA ELECTRÓNICA INTERNACIONAL BAJO LA COBERTURA DE LOS TRATADOS DE LIBRE COMERCIO CON CAPÍTULO DE COMPRAS GUBERNAMENTALES NO. LA-050GYR040-E41-2021 "ADQUISICIÓN DE EQUIPO MÉDICO, MOBILIARIO MÉDICO Y DE LABORATORIO, CON DESTINO EN EL HOSPITAL GENERAL DE ZONA 170 CAMAS, EN LA CIUDAD DE PACHUCA, HIDALGO"

4.2 PROPUESTA TECNICA

NO	CUCOP	CLAVE PREI	CLAVE SAI	EQUIPO	CANTIDAD	MARCA	MODELO
54	51201	20148	513.352.0111.00.01	ESCALERILLA DE DOS PELDAÑOS	238	VERSA	V-0111
66	51100040	20187	513.621.2826.00.01	MESA PASTEUR	93	VERSA	V-2826

Grupo 515 "Mobiliario de Laboratorio"

No.	CUCOP	Clave PREI	Clave SAI	Equipo	Cantidad	MARCA	MODELO
18	51300279	20046	515.957.0337.00.01	VITRINA DE 90 cm CONTRA MURO CON LLAVES	28	VERSA	V-0337
24	51100040	20622	515.619.1883.00.01	MESA ALTA DE 120 CM SIN RESPALDO, 2 CAJONES SUPERIORES Y PUERTAS ABATIBLES.	20	VERSA	V-1883

QUE CONSISTIRÁ EN LO SIGUIENTE:

LA GARANTÍA RESPONDE A UNA COBERTURA AMPLIA CONTRA VICIOS OCULTOS, DEFECTOS DE FABRICACIÓN O CUALQUIER FALLA QUE PRESENTEN, LOS BIENES Y SUS ACCESORIOS POR EL PERIODO ESTABLECIDO ARRIBA SEÑALADO.

- TIEMPOS MÁXIMOS DE REPARACIÓN O ATENCIÓN DE FALLAS.
 DURANTE LA VIGENCIA DE LA GARANTÍA DE LOS BIENES Y SUS ACCESORIOS, A PARTIR DE LA ENTREGA DE LOS BIENES ENTERA SATISFACCIÓN DEL INSTITUTO, MI REPRESENTADA ASEGURARA SU ÓPTIMO FUNCIONAMIENTO Y EN SU CASO, DEBERÁ REPARAR LOS BIENES CUANDO ASÍ PROCEDA, EN UN PLAZO MÁXIMO DE 6 DÍAS HÁBILES O BIEN, REEMPLAZARLOS POR BIENES NUEVOS, A ENTERA SATISFACCIÓN DEL INSTITUTO, EN UN PLAZO NO MAYOR DE 30 DÍAS HÁBILES, EN AMBOS CASOS, EL PLAZO CONTARÁ A PARTIR DE LA FECHA DE NOTIFICACIÓN POR PARTE DEL INSTITUTO, SIEMPRE QUE SE ENCUENTRE VIGENTE LA GARANTÍA QUE OTORGA EL FABRICANTE SOBRE EL BIEN.
 LOS 6 DÍAS HÁBILES POSTERIORES AL REPORTE POR ESCRITO, PARA LA REPARACIÓN SE OTORGARÁN BAJO LA SIGUIENTE SECUENCIA:
- 2 DÍAS HÁBILES PARA ACUDIR AL HOSPITAL GENERAL DE ZONA 170 CAMAS, EN LA CIUDAD DE PACHUCA DE SOTO, HIDALGO.
- 1 DÍA HÁBIL PARA DIAGNÓSTICO.
- 3 DÍAS HÁBILES PARA REPLAZO DE REFACCIONES.
- GARANTÍA DE MANO DE OBRA Y/O PARTES.
 LA GARANTÍA DEL BIEN Y SU ÓPTIMO FUNCIONAMIENTO, INCLUYE EN SU COBERTURA, LOS TRABAJOS DE INSTALACIÓN Y MATERIALES EN CASO DE REQUERIRSE, ASÍ COMO LOS TRABAJOS DE REPARACIÓN Y LAS PARTES SUSTITUIDAS DE LOS BIENES EN LOS MANTENIMIENTOS RESPECTIVOS.
- MANTENIMIENTOS
 MI REPRESENTADA PROPORCIONARA DURANTE LA VIGENCIA DE LA GARANTÍA DE LOS BIENES, LOS SERVICIOS DE

MANTENIMIENTO:

A. MANTENIMIENTO CORRECTIVO

EL SERVICIO DE MANTENIMIENTO CORRECTIVO SERÁ PROPORCIONADO POR EL PROVEEDOR CUANDO EL BIEN Y/O SUS ACCESORIOS PRESENTE FALLAS EN SU FUNCIONAMIENTO Y/U OPERACIÓN, O CUANDO EL ÁREA USUARIA MANIFIESTE

PROTESTO LO NECESARIO

C. ALBERTO RODRIGUEZ HERNANDEZ
 REPRESENTANTE LEGAL
 R.F.C. EPR-980619-AN5

CORREO ELECTRONICO: ergonomia@tecnomuebles.com



Oficinas Centrales
 Gobernador Curiel No 1672
 Col. Morelos C.P.44910 Guadalajara Jal.
 Tels. (33) 38110221

INSTITUTO MEXICANO DEL SEGURO SOCIAL DIRECCIÓN DE ADMINISTRACIÓN UNIDAD DE ADQUISICIONES COORDINACIÓN DE ADQUISICIÓN DE BIENES Y CONTRATACIÓN DE SERVICIOS COORDINACIÓN TÉCNICA DE ADQUISICIÓN DE BIENES DE INVERSIÓN Y ACTIVOS DIVISIÓN DE EQUIPO Y MOBILIARIO MÉDICO COORDINACIÓN TÉCNICA DE PROYECTOS Y CONSTRUCCIÓN DE INMUEBLES LICITACIÓN PÚBLICA ELECTRÓNICA INTERNACIONAL BAJO LA COBERTURA DE LOS TRATADOS DE LIBRE COMERCIO CON CAPÍTULO DE COMPRAS GUBERNAMENTALES NO. LA-050GYR040-E41-2021 "ADQUISICIÓN DE EQUIPO MÉDICO, MOBILIARIO MÉDICO Y DE LABORATORIO, CON DESTINO EN EL HOSPITAL GENERAL DE ZONA 170 CAMAS, EN LA CIUDAD DE PACHUCA, HIDALGO"

4.2 PROPUESTA TECNICA

ALGUNA QUEJA EN EL SENTIDO DE QUE EL USO DEL BIEN Y/O SUS ACCESORIOS PUEDE AFECTAR LA CALIDAD DEL SERVICIO. PARA EFECTO DE LO ANTERIOR, EL INSTITUTO, POR CONDUCTO DEL ADMINISTRADOR DEL CONTRATO, SOLICITARÁ AL PROVEEDOR, SE REALICEN LAS REPARACIONES DE LOS BIENES Y/O SUS ACCESORIOS; DEBIENDO NOTIFICAR POR ESCRITO, MEDIANTE UN OFICIO FIRMADO POR EL RESPONSABLE DEL ÁREA USUARIA, EN EL QUE SE INDIQUEN LAS RAZONES QUE SE HAN PRESENTADO, ENVIANDO ÉSTE AL DOMICILIO OFICIAL DE LA EMPRESA, ASÍ COMO POR CORREO ELECTRÓNICO DEL PROVEEDOR INDICADOS EN EL ESCRITO LIBRE SOLICITADO EN EL ÚLTIMO PÁRRAFO DEL INCISO "J) GARANTÍAS DE ANTICIPOS, CUMPLIMIENTO, DEFECTOS O VICIOS OCULTOS DE BIENES, CALIDAD DE SERVICIOS Y DE OPERACIÓN Y FUNCIONAMIENTO, QUE EN SU CASO APLIQUEN", DENTRO DEL PERIODO DE 6 DÍAS HÁBILES SIGUIENTES AL MOMENTO EN QUE SE HAYA TENIDO CONOCIMIENTO DE ALGUNO DE LOS SUPUESTOS ANTES MENCIONADOS.

MI REPRESENTADA DEBERÁ ATENDER LAS SOLICITUDES DE SERVICIO DE MANTENIMIENTO ANTE FALLAS PRESENTADAS EN EL FUNCIONAMIENTO DEL BIEN O SUS ACCESORIOS, EN UN PLAZO MÁXIMO DE 6 DÍAS HÁBILES O BIEN, REEMPLAZARLOS POR BIENES NUEVOS, A ENTERA SATISFACCIÓN DEL INSTITUTO, OBSERVANDO LOS PLAZOS Y PROCEDIMIENTOS ESTABLECIDOS EN EL APARTADO "TIEMPOS MÁXIMOS DE REPARACIÓN O ATENCIÓN DE FALLAS.", DEL INCISO "J) GARANTÍAS DE ANTICIPOS, CUMPLIMIENTO, DEFECTOS O VICIOS OCULTOS DE BIENES, CALIDAD DE SERVICIOS Y DE OPERACIÓN Y FUNCIONAMIENTO, QUE EN SU CASO APLIQUEN, LAS CUALES DEBEN INDICAR, SEGÚN SEA EL CASO:", DE LOS PRESENTES TÉRMINOS Y CONDICIONES.

• PLAZO Y CONDICIONES DE CANJE O DEVOLUCIÓN DEL BIEN.

CUANDO SE PRESENTEN FALLAS, DEFECTOS A SIMPLE VISTA O DE FABRICACIÓN, ESPECIFICACIONES DISTINTAS A LAS ESTABLECIDAS EN EL CONTRATO IDENTIFICADAS POSTERIOR A LA ENTREGA O CALIDAD INFERIOR A LA PROPUESTA, VICIOS OCULTOS O CUANDO EL ÁREA USUARIA MANIFIESTE ALGUNA QUEJA EN EL SENTIDO DE QUE EL USO DEL BIEN PUEDE AFECTAR LA CALIDAD DEL SERVICIO, POR CONDUCTO DE LOS RESPONSABLES ADMINISTRATIVOS DEL HOSPITAL GENERAL DE ZONA 170 CAMAS, EN LA CIUDAD DE PACHUCA DE SOTO, HIDALGO, ASÍ COMO DEL ADMINISTRADOR DEL CONTRATO, DEBERÁ SOLICITAR AL PROVEEDOR LA REPARACIÓN DE LOS BIENES Y/O SUS ACCESORIOS A TRAVÉS DEL MANTENIMIENTO CORRECTIVO QUE CORRESPONDA, CUANDO ASÍ PROCEDA, EN UN PLAZO MÁXIMO DE 6 DÍAS HÁBILES O BIEN, A TRAVÉS DEL CANJE O REEMPLAZO POR BIENES NUEVOS EN UN PLAZO MÁXIMO DE 30 DÍAS HÁBILES, A ENTERA SATISFACCIÓN DEL INSTITUTO, CONTANDO A PARTIR DE LA FECHA DE NOTIFICACIÓN POR PARTE DEL INSTITUTO, SIEMPRE QUE SE ENCUENTRE VIGENTE LA GARANTÍA CON LA QUE SE ADQUIRIÓ EL BIEN.

DATOS DE EMPRESA PARA REPORTE DE FALLAS:

DATOS	DOMICILIO	CONTACTO	TELEFONO	CORREO ELECTRONICO/PAGINA WEB
ERGONOMIA PRODUCTIVIDAD S.A. DE C.V.	CALLE GOBERNADOR CURIEL NO 1672 COLONIA MORELOS C.P. 44910	MARCO ANTONIO MENDOZA SENGUA	333811022 1 EXT 814 331610489 0	Servicioalclientes@tecnomuebles.com administración@tecnomuebles.com www.tecnomuebles.com ergonomia@tecnomuebles.com

PROTESTO LO NECESARIO

C. ALBERTO RODRIGUEZ HERNANDEZ
 REPRESENTANTE LEGAL
 R.F.C. EPR-980619-AN5
 CORREO ELECTRONICO: ergonomia@tecnomuebles.com

ANEXOS
 DIVISIÓN DE CONTRATOS

Oficinas Centrales
 Gobernador Curiel No 1672
 Col. Morelos C.P.44910 Guadalajara Jal.
 Tels. (33) 38110221



SIN TEXTO

9



INSTITUTO MEXICANO DEL SEGURO SOCIAL
DIRECCIÓN DE ADMINISTRACIÓN
UNIDAD DE ADQUISICIONES
COORDINACIÓN DE ADQUISICIÓN DE BIENES Y
CONTRATACIÓN DE SERVICIOS
COORDINACIÓN TÉCNICA DE PLANEACIÓN Y CONTRATOS

Contrato Número
21BI0110

ANEXO 3 (TRES)

“DOCUMENTO DE DESIGNACIÓN DE ADMINISTRADOR DEL CONTRATO”

**ANEXOS
DIVISIÓN DE CONTRATOS**

EL PRESENTE ANEXO CONSTA DE 02 HOJAS INCLUYENDO ESTA CARÁTULA

(Handwritten signature)
(Handwritten signature)

SIN TEXTO

9



GOBIERNO DE
MÉXICO



ÓRGANO DE OPERACIÓN ADMINISTRATIVO
DESCONCENTRADO ESTATAL HIDALGO
JEFATURA DE SERVICIOS DE PRESTACIONES MÉDICAS



Oficio
139001050100/ 407 /2021

Pachuca de Soto, Hidalgo a 27 de agosto de 2021.

A quien corresponda
Coordinación de Abastecimiento y Equipamiento:

Presente:

Por medio del presente, informo a usted que designo como Administradores de los Contratos para el equipamiento del Hospital General de Zona No. 36 Pachuca, al Dr. Juan Darío Islas Cerna, Titular de la Jefatura de Prestaciones Médicas para el equipamiento médico y Lic. Mario Enrique Rodríguez Puente, Titular de la Jefatura de Servicios Administrativos para el mobiliario administrativo y equipo de informática.

Nombre	Objeto de la Administración	Firma de Aceptación
Dr. Juan Darío Islas Cerna, Titular de la Jefatura de Prestaciones Médicas	Para el equipo e instrumental médico	
Lic. Mario Enrique Rodríguez Puente, Titular de la Jefatura de Servicios Administrativos	Para el mobiliario administrativo y equipo de informática	

Así mismo, en esta labor le apoyarán las personas que a continuación se enlistan como administradores auxiliares en el contrato.

Nombre	Objeto de la Administración Auxiliar	Firma de Aceptación
Ing. Braian Alberto Brown Hernández Jefe del Departamento de Construcción y P.I.	Para el mobiliario administrativo	
Mtro. Carlos Arvizu Sánchez Coordinador de Informática	Para el equipo de informática	
Ing. Sergio Figueroa Pantoja Ingeniería Biomédica Delegacional	Para el equipo e instrumental médico	

Todo esto de conformidad con el numeral 4.24.6 de las Políticas, Bases y Lineamientos en Materia de Adquisiciones, Arrendamientos y Servicios del Instituto Mexicano del Seguro Social y aquellos numerales donde se estipula su responsabilidad y participación.

Sin otro asunto particular:

Atentamente

Dr. Fernando López Gómez
Encargado del Despacho

ANEXOS
DIVISIÓN DE CONTRATOS



SIN TEXTO

9



INSTITUTO MEXICANO DEL SEGURO SOCIAL
DIRECCIÓN DE ADMINISTRACIÓN
UNIDAD DE ADQUISICIONES
COORDINACIÓN DE ADQUISICIÓN DE BIENES Y
CONTRATACIÓN DE SERVICIOS
COORDINACIÓN TÉCNICA DE PLANEACIÓN Y CONTRATOS

Contrato Número
21BI0110

ANEXO 4

**“JUNTA DE ACLARACIONES”, LA CUAL SE ENCUENTRA DISPONIBLE
PARA SU CONSULTA EN EL PORTAL DE COMPRAS GUBERNAMENTALES
COMPRANET”**

**DIVISIÓN ANEXOS
DE CONTRATOS**

EL PRESENTE ANEXO CONSTA DE 02 HOJAS INCLUYENDO ESTA CARÁTULA



SIN TEXTO

9



GOBIERNO DE
MÉXICO



DIRECCIÓN DE ADMINISTRACIÓN
Unidad de Adquisiciones
Coordinación de Adquisición de Bienes y Contratación de Servicios
Coordinación Técnica de Planeación y Contratos
División de Contratos



**“JUNTA DE ACLARACIONES”, LA CUAL
SE ENCUENTRA DISPONIBLE PARA
SU CONSULTA EN EL PORTAL DE
COMPRAS GUBERNAMENTALES
COMPRANET.**

**ANEXOS
DIVISIÓN DE CONTRATOS**

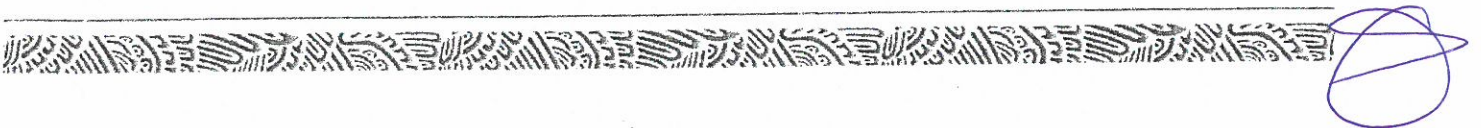

SIN TEXTO

9