



INSTITUTO MEXICANO DEL SEGURO SOCIAL  
UNIDAD MÉDICA DE ALTA ESPECIALIDAD  
HOSPITAL DE ESPECIALIDADES  
DEL CENTRO MÉDICO NACIONAL  
"MANUEL ÁVILA CAMACHO" PUEBLA

CONTRATO No.  
050GYR046N00326-004-00

CONTRATO **ABIERTO** PARA LA PRESTACIÓN DE **SERVICIOS GENERALES**, CON CARÁCTER **NACIONAL**, QUE CELEBRAN, POR UNA PARTE, EL EJECUTIVO FEDERAL POR CONDUCTO DE EL INSTITUTO MEXICANO DEL SEGURO SOCIAL, A TRAVÉS DE SU UNIDAD MÉDICA DE ALTA ESPECIALIDAD HOSPITAL DE ESPECIALIDADES DEL CENTRO MÉDICO NACIONAL "MANUEL ÁVILA CAMACHO" PUEBLA, EN LO SUCESIVO "**EL INSTITUTO**", REPRESENTADO POR **DR. JOSÉ ÁLVARO PARRA SALAZAR**, EN SU CARÁCTER DE **DIRECTOR DE ESTA UNIDAD Y REPRESENTANTE LEGAL**, Y POR LA OTRA, **GAS UNO DE PUEBLA, S.A. DE C.V.**, EN LO SUCESIVO "**EL PROVEEDOR**", REPRESENTADA POR C. **JOSE RAMON MURO CHAVEZ**, EN SU CARÁCTER DE **REPRESENTANTE LEGAL**, A QUIENES DE MANERA CONJUNTA SE LES DENOMINARÁ "**LAS PARTES**", AL TENOR DE LAS DECLARACIONES Y CLÁUSULAS SIGUIENTES:

### DECLARACIONES

1. "**EL INSTITUTO**" declara que:

- I.1 Es un Organismo Descentralizado de la Administración Pública Federal con personalidad jurídica y patrimonio propios, que tiene a su cargo la organización y administración del Seguro Social, como un servicio público de carácter nacional, en términos de los artículos 4º y 5º de la Ley del Seguro Social.
- I.2 Conforme a lo dispuesto por los Artículos 2, Fracción IV, Inciso B) y 148 Fracciones I y XVI, del Reglamento Interior del Instituto Mexicano del Seguro Social y acredita su personalidad mediante el testimonio de la Escritura Pública Número Noventa y Un Mil Doscientos Noventa y Ocho (91,298), de fecha Veintiséis (26) de Septiembre de Dos Mil Diecinueve (2019), otorgada ante la fe del Licenciado Benito Ivan Guerra Silla, Notario Público Número Siete (7), de la Ciudad de México y de conformidad con numeral 5.3.16 de las Políticas, Bases y Lineamientos en Materia de Adquisiciones, Arrendamientos y Servicios del Instituto Mexicano del Seguro Social, el C. DR. JOSÉ ÁLVARO PARRA SALAZAR, en su carácter de DIRECTOR Y REPRESENTANTE LEGAL, es el servidor público que cuenta con facultades legales para celebrar el presente contrato, quien podrá ser sustituido en cualquier momento en su cargo o funciones, sin que, por ello, sea necesario celebrar un convenio modificatorio.
- I.3 De conformidad con el artículo 129, penúltimo párrafo del Reglamento de la Ley de Adquisiciones, Arrendamientos y Servicios del Sector Público, así como con numeral 5.3.15 de las Políticas, Bases y Lineamientos en Materia de Adquisiciones, Arrendamientos y Servicios del Instituto Mexicano del Seguro Social, suscribe el presente instrumento C. **ING. ENRIQUE GONZÁLEZ JUÁREZ, JEFE DEL DEPARTAMENTO DE CONSERVACIÓN Y SERVICIOS GENERALES**, con R.F.C. [REDACTED] designado para dar seguimiento y verificar el cumplimiento de las obligaciones que deriven del objeto del presente contrato, quien podrá ser sustituido en cualquier momento, bastando para tales efectos un comunicado por escrito y firmado por el servidor público facultado para ello, informando a "**EL PROVEEDOR**" para los efectos del presente contrato.

LA INFORMACION  
TESTADA  
CONSISTE EN  
R.F.C.  
CLASIFICADA  
COMO  
INFORMACION  
CONFIDENCIAL  
DE  
CONFORMIDAD  
CON EL  
ARTÍCULO 115,  
PÁRRAFOS I, IV,  
DE LA LGTAIP .  
TODA VEZ QUE  
ES DATO  
PERSONAL  
CONCERNIENTE  
A PERSONA  
FISICA  
IDENTIFICADA O  
IDENTIFICABLE,  
CUYA DIFUSIÓN  
PUEDE AFECTAR  
LA ESFERA  
PRIVADA DE LA  
MISMA.



INSTITUTO MEXICANO DEL SEGURO SOCIAL  
UNIDAD MÉDICA DE ALTA ESPECIALIDAD  
HOSPITAL DE ESPECIALIDADES  
DEL CENTRO MÉDICO NACIONAL  
"MANUEL ÁVILA CAMACHO" PUEBLA

CONTRATO No.  
050GYR046N00326-004-00

- I.4 La adjudicación del presente contrato se realizó mediante el procedimiento de **LICITACION PÚBLICA ELECTRONICA** de carácter **NACIONAL** número **LA-50-GYR-050GYR046-N-3-2026** al amparo de lo establecido en los artículos 134 de la Constitución Política de los Estados Unidos Mexicanos; **35 fracción I, 36, 39 fracción I, 40, 42, 43, 45, 46, 47, 48, 49, 51, 65, 66, 67, 68, 69 y 70 de la Ley de Adquisiciones, Arrendamientos y Servicios del Sector Público, su Reglamento**, las Políticas, Bases y Lineamientos en materia de Adquisiciones, Arrendamientos y Prestación de Servicios y demás disposiciones aplicables en la materia, emitiéndose **Fallo** el día **26 de Diciembre de 2025**, en esta **Unidad Médica de Alta Especialidad Hospital de Especialidades del Centro Médico Nacional "Manuel Ávila Camacho" Puebla**.
- I.5 "EL INSTITUTO" cuenta con suficiencia presupuestaria otorgada mediante **Certificado** de disponibilidad presupuestal previo número **0000003712-2026** de fecha **15 de Octubre de 2025**. Se agrega al presente contrato.
- I.6 Cuenta con el Registro Federal de Contribuyentes N° **IMS421231145**.
- I.7 Tiene establecido su domicilio en **Calle 2 Norte Número 2004, Colonia Centro, Código Postal 72000, Puebla, Puebla** mismo que señala para los fines y efectos legales del presente contrato.
- II. "EL PROVEEDOR", por conducto de su representante declara que:
- II.1 Es una persona **moral** legalmente constituida mediante **ESCRITURA PÚBLICA NÚMERO 11,054 DE FECHA 15 DE JULIO DE 2003, PROTOCOLIZADA ANTE LA FE DEL NOTARIO PÚBLICO NÚMERO 17, DE GUADALAJARA, JALISCO, LICENCIADO AGUSTÍN IBARRA GARCÍA DE QUEVEDO**, denominada **GAS UNO DE PUEBLA, S.A. DE C.V.**, cuyo objeto social es **COMPRA, VENTA, DISTRIBUCIÓN, COMERCIALIZACIÓN, COMISIÓN, MEDIACIÓN Y EN GENERAL TRÁFICO MERCANTIL CON GAS LICUADO DE PETRÓLEO (GAS L.P.)**, entre otros, inscrita en el Registro Público de la Propiedad con el folio respectivo.
- II.2 El C. **JOSE RAMON MURO CHAVEZ**, en su carácter de **REPRESENTANTE LEGAL**, cuenta con facultades suficientes para suscribir el presente contrato y obligar a su representada, como lo acredita con **11,208 DE FECHA 19 DE ENERO DE 2024, PROTOCOLIZADA ANTE LA FE DEL NOTARIO PÚBLICO NÚMERO 114, DE GUADALAJARA, JALISCO, LICENCIADO RAFAEL VARGAS ACEVEZ**, mismo que bajo protesta de decir verdad manifiesta no le ha sido limitado ni revocado en forma alguna.
- II.3 Reúne las condiciones técnicas, jurídicas y económicas, y cuenta con la organización y elementos necesarios para su cumplimiento.

	<p style="text-align: center;"><b>INSTITUTO MEXICANO DEL SEGURO SOCIAL UNIDAD MÉDICA DE ALTA ESPECIALIDAD HOSPITAL DE ESPECIALIDADES DEL CENTRO MÉDICO NACIONAL "MANUEL ÁVILA CAMACHO" PUEBLA</b></p>	<p style="text-align: center;">CONTRATO No. 050GYR046N00326-004-00</p>
-----------------------------------------------------------------------------------	-----------------------------------------------------------------------------------------------------------------------------------------------------------------------------------------------------------------------	----------------------------------------------------------------------------

**II.4** Cuenta con su Registro Federal de Contribuyentes **GUP030715I19**.

**II.5** Acredita el cumplimiento de sus obligaciones fiscales en términos de lo dispuesto en el artículo 32-D del Código Fiscal de la Federación vigente, incluyendo las de Aportaciones Patronales y Entero de Descuentos, ante el Instituto del Fondo Nacional de la Vivienda para los Trabajadores y las de Seguridad Social ante el Instituto Mexicano del Seguro Social, conforme a las Opiniones de Cumplimiento de Obligaciones Fiscales emitidas por el SAT, INFONAVIT e IMSS, respectivamente.

**II.6** Tiene establecido su domicilio en **Tiene establecido su domicilio en ANTIGUO CAMINO A SAN LORENZO NÚMERO 1, COLONIA SAN LORENZO ALMECATLA, CÓDIGO POSTAL 72710, CUAUTLANCINGO, PUEBLA, TELÉFONOS: 222 584-5334, 222-210-5777; CORREOS ELECTRÓNICOS: [G2.HUE.COMERCIAL@EXTRAGAS.COM.MX](mailto:G2.HUE.COMERCIAL@EXTRAGAS.COM.MX); [JRMURO@GAS1.COM.MX](mailto:JRMURO@GAS1.COM.MX)**; mismo que señala para los fines y efectos legales del presente contrato.

**III. De "LAS PARTES":**

**III.1** Que es su voluntad celebrar el presente contrato y sujetarse a sus términos y condiciones, por lo que de común acuerdo se obligan de conformidad con las siguientes:

## CLÁUSULAS

### PRIMERA. OBJETO DEL CONTRATO

"EL PROVEEDOR" acepta y se obliga a proporcionar a "EL INSTITUTO" la prestación de **SERVICIOS GENERALES – SERVICIO DE SUMINISTRO DE GAS LP**, en los términos y condiciones establecidos en la **LICITACION PUBLICA ELECTRONICA** de carácter **NACIONAL** número **LA-50-GYR-050GYR046-N-3-2026**, este contrato y sus anexos que forman parte integrante del mismo.

**Anexo 1 (uno)** "Descripción de Bienes/Productos, Cantidades, Precios"

**Anexo 2 (dos)** "Anexo Técnico y Anexo de Términos y Condiciones"

**Anexo 3 (tres)** "Certificado de Disponibilidad Presupuestal Previo"

### SEGUNDA. MONTO DEL CONTRATO

"EL INSTITUTO" pagará a "EL PROVEEDOR" como contraprestación por el servicio objeto de este contrato, un monto mínimo de **\$70,320.00 (SETENTA MIL TRESCIENTOS VEINTE PESOS 00/100 M.N.)** más impuestos que asciende a **\$11,251.20 (ONCE MIL DOSCIENTOS CINCUENTA Y UN PESOS 20/100 M.N.)** hace un total mínimo de **\$81,571.20 (OCHENTA Y UN MIL QUINIENTOS SETENTA Y UN PESOS 20/100 M.N.)** y un monto máximo de **\$175,800.00 (CIENTO SETENTA Y CINCO MIL**



INSTITUTO MEXICANO DEL SEGURO SOCIAL  
UNIDAD MÉDICA DE ALTA ESPECIALIDAD  
HOSPITAL DE ESPECIALIDADES  
DEL CENTRO MÉDICO NACIONAL  
"MANUEL ÁVILA CAMACHO" PUEBLA

CONTRATO No.  
050GYR046N00326-004-00

**OCHOCIENTOS PESOS 00/100 M.N.)** más impuestos que asciende a **\$28,128.00 (VEINTIOCHO MIL CIENTO VEINTIOCHO PESOS 00/100 M.N.)** hace un total máximo de **\$203,928.00 (DOSCIENTOS TRES MIL NOVECIENTOS VEINTIOCHO PESOS 00/100 M.N.)**, de conformidad con los precios unitarios que se indican en el **Anexo 1 (Uno)** del presente contrato.

El precio unitario es en moneda nacional hasta que concluya la relación contractual que se formaliza, incluyendo todos los conceptos y costos involucrados en la prestación de **SERVICIOS GENERALES – SERVICIO DE SUMINISTRO DE GAS LP**, por lo que **"EL PROVEEDOR"** no podrá agregar ningún costo extra y los precios estarán determinados bajo las condiciones de oferta y demanda, ajustándose a las variaciones de precio que el mercado cause, de conformidad con la legislación aplicable y a lo publicado por la Comisión Reguladora de Energía (CRE), conforme a lo estipulado en el Inciso **k)** párrafo tercero del Anexo 2 (dos) "Anexo de Términos y Condiciones".

### **TERCERA. FORMA Y LUGAR DE PAGO**

**"EL INSTITUTO"** efectuará el pago a través de transferencia electrónica en pesos de los Estados Unidos Mexicanos, conforme a los servicios efectivamente prestados y a entera satisfacción del Administrador del Contrato y de acuerdo con lo establecido en la Convocatoria / Invitación de la cual deriva el presente contrato.

**"EL INSTITUTO"** realizará el pago en un plazo máximo de 20 (veinte) días naturales, o en su defecto, con base en el artículo 73 de la **"LAASSP"**, en un plazo máximo de 17 (diecisiete) días hábiles siguientes, contados a partir del envío y verificación del Comprobante Fiscal Digital por Internet (CFDI) o factura electrónica a través de la Plataforma y, con la aceptación y aprobación (firma) del Administrador del presente contrato.

El cómputo del plazo para realizar el pago se contabilizará a partir del día hábil siguiente de la aceptación del CFDI o factura electrónica, y ésta reúna los requisitos fiscales que establece la legislación en la materia, sellada por el Área Usuaría, en la que se indique el desglose de los servicios prestados, los precios unitarios, número de proveedor, número de contrato, en su caso, el número de la(s) orden(es) de entrega, que ampara(n) dichos bienes, número de fianza y denominación social de la afianzadora, se verifique su autenticidad, no existan aclaraciones al importe y vaya acompañada con la documentación soporte de la prestación de los servicios facturados.

De conformidad con el artículo 135, del Reglamento de la **"LAASSP"**, en caso de que el CFDI o factura electrónica entregado presente errores, el Administrador del presente contrato o a quien éste designe por escrito, dentro de los 3 (tres) días hábiles siguientes de su recepción, indicará a **"EL PROVEEDOR"** las deficiencias que deberá corregir; por lo que, el procedimiento de pago reiniciará en el momento en que **"EL PROVEEDOR"** presente el CFDI y/o documentos soporte corregidos y sean aceptados.



INSTITUTO MEXICANO DEL SEGURO SOCIAL  
UNIDAD MÉDICA DE ALTA ESPECIALIDAD  
HOSPITAL DE ESPECIALIDADES  
DEL CENTRO MÉDICO NACIONAL  
"MANUEL ÁVILA CAMACHO" PUEBLA

CONTRATO No.  
050GYR046N00326-004-00

El tiempo que **"EL PROVEEDOR"** utilice para la corrección del CFDI y/o documentación soporte entregada, no se computará para efectos de pago, de acuerdo con lo establecido en el artículo 73 de la **"LAASSP"**.

El CFDI o factura electrónica deberá ser presentada en el esquema de facturación electrónica, con las especificaciones normadas por el SAT a nombre de Instituto Mexicano del Seguro Social, con Registro Federal de Contribuyentes IMS-421231-I45, domicilio en Avenida Paseo de la Reforma núm. 476, Colonia Juárez, C.P. 06600, Delegación Cuauhtémoc, Ciudad de México, misma que deberá ser entregada en la Oficina de Trámite de Erogaciones dependiente del Departamento de Finanzas de esta Unidad, ubicado en Calle 2 Norte No. 2004, Tercer Piso – Torre de Enseñanza, Colonia Centro, Código Postal 72000, Puebla, Puebla, en horario de lunes a viernes de 8:30 a 13:00 hrs.

El CFDI o factura electrónica se deberá presentar desglosando el impuesto cuando aplique.

**"EL PROVEEDOR"** manifiesta su conformidad que, hasta en tanto no se cumpla con la verificación, supervisión y aceptación de la prestación de los servicios, no se tendrán como recibidos o aceptados por el Administrador del presente Contrato.

Para efectos de trámite de pago, **"EL PROVEEDOR"** deberá ser titular de una cuenta bancaria, en la que se efectuará la transferencia electrónica de pago, respecto de la cual deberá proporcionar toda la información y documentación que le sea requerida por **"EL INSTITUTO"**.

**"EL PROVEEDOR"** deberá presentar la información y documentación que **"EL INSTITUTO"** le solicite para el trámite de pago, atendiendo a las disposiciones legales e internas de **"EL INSTITUTO"**.

El pago de la prestación de los servicios recibidos, quedará condicionado al pago que **"EL PROVEEDOR"** deba efectuar por concepto de penas convencionales y, en su caso, deductivas.

Para el caso que se presenten pagos en exceso, se estará a lo dispuesto por el artículo 73, párrafo tercero, de la **"LAASSP"**.

#### **CUARTA. LUGAR, PLAZOS Y CONDICIONES DE LA PRESTACIÓN DE LOS SERVICIOS.**

La prestación de los servicios se realizará conforme a los plazos, condiciones y entregables establecidos por **"EL INSTITUTO"** en la Convocatoria / Invitación de la cual deriva el presente contrato, en su Anexo 2 (dos) "Anexo Técnico y Anexo de Términos y Condiciones", realizando la autorización correspondiente en el **Departamento de Conservación y Servicios Generales**, de esta Unidad Médica de Alta Especialidad Hospital de Especialidades Puebla, con domicilio señalado en Declaración 1.7, mediante solicitud/orden de compra, de acuerdo a lugares, horarios, calendarización, conforme a procedimientos, consideraciones técnicas, de calidad y términos, establecidos en la Convocatoria / Invitación de la cual deriva el presente instrumento.



INSTITUTO MEXICANO DEL SEGURO SOCIAL  
UNIDAD MÉDICA DE ALTA ESPECIALIDAD  
HOSPITAL DE ESPECIALIDADES  
DEL CENTRO MÉDICO NACIONAL  
"MANUEL ÁVILA CAMACHO" PUEBLA

CONTRATO No.  
050GYR046N00326-004-00

En los casos que derivado de la verificación se detecten defectos o discrepancias en la prestación del servicio o incumplimiento en las especificaciones técnicas, **"EL PROVEEDOR"** contará con un plazo para la reposición, canje o corrección, contado a partir del momento de la notificación por correo electrónico y/o escrito, sin costo adicional para **"EL INSTITUTO"**, teniendo éste plazo al momento en que se haya percatado del vicio o defecto para realizar la notificación, conforme a las especificaciones consideradas en el Anexo 2 (dos) "Anexo Técnico y Anexo de Términos y Condiciones", en la Convocatoria / Invitación de la cual deriva el presente contrato.

#### QUINTA. VIGENCIA

**"LAS PARTES"** convienen en que la vigencia del presente contrato será del **01 de Enero de 2026** al **31 de Diciembre de 2026**.

#### SÉXTA. MODIFICACIONES DEL CONTRATO

**"LAS PARTES"** están de acuerdo que **"EL INSTITUTO"** por razones fundadas y explícitas podrá ampliar el monto o en la cantidad de los bienes, de conformidad con el artículo 74 de la **"LAASSP"**, siempre y cuando las modificaciones no rebasen en su conjunto el 20% (veinte por ciento) de los establecidos originalmente, el precio unitario sea igual al originalmente pactado y el contrato esté vigente. La modificación se formalizará mediante la celebración de un Convenio Modificadorio.

**"EL INSTITUTO"**, podrá ampliar la vigencia del presente instrumento, siempre y cuando, no implique incremento del monto contratado o de la cantidad de los servicios solicitados, siendo necesario que se obtenga el previo consentimiento de **"EL PROVEEDOR"**.

De presentarse caso fortuito o fuerza mayor, o por causas atribuibles a **"EL INSTITUTO"**, se podrá modificar el plazo del presente instrumento jurídico, debiendo acreditar dichos supuestos con las constancias respectivas. La modificación del plazo por caso fortuito o fuerza mayor podrá ser solicitada por cualquiera de **"LAS PARTES"**.

En los supuestos previstos en el párrafo anterior, no procederá la aplicación de penas convencionales por atraso.

Cualquier modificación al presente contrato deberá formalizarse a través de la Plataforma, por el servidor público de **"EL INSTITUTO"** que lo haya hecho, o quien lo sustituya o esté facultado para ello, para lo cual **"EL PROVEEDOR"** realizará el ajuste respectivo de la garantía de cumplimiento, en términos del artículo 136, último párrafo del Reglamento de la **"LAASSP"**, salvo que por disposición legal se encuentre exceptuado de presentar garantía de cumplimiento.

	<p style="text-align: center;">INSTITUTO MEXICANO DEL SEGURO SOCIAL UNIDAD MÉDICA DE ALTA ESPECIALIDAD HOSPITAL DE ESPECIALIDADES DEL CENTRO MÉDICO NACIONAL "MANUEL ÁVILA CAMACHO" PUEBLA</p>	<p style="text-align: center;">CONTRATO No. 050GYR046N00326-004-00</p>
-----------------------------------------------------------------------------------	----------------------------------------------------------------------------------------------------------------------------------------------------------------------------------------------------------------	----------------------------------------------------------------------------

“EL INSTITUTO” se abstendrá de hacer modificaciones que se refieran a precios, anticipos, pagos progresivos, especificaciones y, en general, cualquier cambio que implique otorgar condiciones más ventajosas a un proveedor comparadas con las establecidas originalmente.

#### SÉPTIMA. GARANTÍA DE LOS SERVICIOS

Para la prestación de los servicios materia del presente contrato, no se requiere que “EL PROVEEDOR” presente una garantía por la calidad de los servicios contratados, observando lo correspondiente en la Convocatoria y el Anexo 2 (dos) “Anexo Técnico y Anexo de Términos y Condiciones”

#### OCTAVA. GARANTÍA (S)

##### CUMPLIMIENTO DEL CONTRATO

Conforme a los artículos 69, fracción II, de la “LAASSP”; 130, fracción III, de su Reglamento “EL PROVEEDOR” se obliga a constituir una garantía **indivisible** por el cumplimiento fiel y exacto de todas las obligaciones derivadas de este contrato; mediante fianza expedida por compañía afianzadora mexicana autorizada por la Comisión Nacional de Seguros y de Fianzas, a favor de la “EL INSTITUTO” por un importe equivalente al **10 (DIEZ) por ciento** del monto total del contrato, sin incluir el IVA, conforme al **Anexo** de la Convocatoria/Invitación de la cual deriva el presente instrumento jurídico.

Dicha fianza deberá ser entregada a “EL INSTITUTO”, a más tardar dentro de los 10 días naturales posteriores a la firma del presente contrato.

Si las disposiciones jurídicas aplicables lo permiten, la entrega de la garantía de cumplimiento se podrá realizar de manera electrónica.

En caso de que “EL PROVEEDOR” incumpla con la entrega de la garantía en el plazo establecido, “EL INSTITUTO” podrá rescindir el contrato y dará vista al Órgano Interno de Control para que proceda en el ámbito de sus facultades.

La garantía de cumplimiento no será considerada como una limitante de responsabilidad de “EL PROVEEDOR”, derivada de sus obligaciones y garantías estipuladas en el presente instrumento jurídico, y no impedirá que “EL INSTITUTO” reclame la indemnización por cualquier incumplimiento que pueda exceder el valor de la garantía de cumplimiento.

En caso de incremento al monto del presente instrumento jurídico o modificación al plazo, “EL PROVEEDOR” se obliga a entregar a “EL INSTITUTO”, dentro de los 10 (diez días) naturales siguientes a la formalización del mismo, de conformidad con el último párrafo del artículo 91, del Reglamento de la “LAASSP”, los documentos modificatorios o endosos correspondientes, debiendo contener en el documento la estipulación de que se otorga de manera conjunta, solidaria e inseparable de la garantía otorgada inicialmente.



INSTITUTO MEXICANO DEL SEGURO SOCIAL  
UNIDAD MÉDICA DE ALTA ESPECIALIDAD  
HOSPITAL DE ESPECIALIDADES  
DEL CENTRO MÉDICO NACIONAL  
"MANUEL ÁVILA CAMACHO" PUEBLA

CONTRATO No.  
050GYR046N00326-004-00

Una vez cumplidas las obligaciones a satisfacción, el Administrador del contrato, procederá inmediatamente a extender la constancia de cumplimiento de las obligaciones contractuales y dará inicio a los trámites para la cancelación de la garantía cumplimiento de contrato, lo que comunicará a "EL PROVEEDOR".

#### **NOVENA. OBLIGACIONES DE "EL PROVEEDOR"**

**"EL PROVEEDOR", se obliga a:**

- a) Prestar los servicios en las fechas o plazos y lugares establecidos conforme a lo pactado en el presente contrato y anexos respectivos.
- b) Cumplir con las especificaciones técnicas, de calidad y demás condiciones establecidas en el presente contrato y sus respectivos anexos.
- c) Asumir la responsabilidad de cualquier daño que llegue a ocasionar a "EL INSTITUTO" o a terceros con motivo de la ejecución y cumplimiento del presente contrato.
- d) Proporcionar la información que le sea requerida por la Secretaría Anticorrupción y Buen Gobierno y el Órgano Interno de Control, de conformidad con el artículo 156 del Reglamento de la "LAASSP".
- e) Mantener al corriente sus obligaciones fiscales durante la vigencia del presente contrato.
- f) Cumplir con el registro en el REPIIMSS, como obligación contractual, en un periodo no mayor a 30 días naturales posteriores a la formalización del presente instrumento legal.

#### **DÉCIMA. OBLIGACIONES DE "EL INSTITUTO"**

**"EL INSTITUTO", se obliga a:**

- a) Otorgar las facilidades necesarias, a efecto de que "EL PROVEEDOR" lleve a cabo en los términos convenidos la prestación de los servicios objeto del contrato.
- b) Realizar el pago correspondiente en tiempo y forma.
- c) Extender a "EL PROVEEDOR", por conducto del servidor público facultado, la constancia de cumplimiento de obligaciones contractuales inmediatamente que se cumplan éstas a satisfacción expresa de dicho servidor público para que se dé trámite a la cancelación de la garantía de cumplimiento del presente contrato.

#### **DÉCIMA PRIMERA. ADMINISTRACIÓN, VERIFICACIÓN, SUPERVISIÓN Y ACEPTACIÓN DE LOS BIENES**

"EL INSTITUTO" designa como Administrador del presente Contrato a **ING. ENRIQUE GONZÁLEZ JUÁREZ, JEFE DEL DEPARTAMENTO DE CONSERVACIÓN Y SERVICIOS GENERALES**, quien dará seguimiento y verificará el cumplimiento de los derechos y obligaciones establecidos en este instrumento.

	<p style="text-align: center;"><b>INSTITUTO MEXICANO DEL SEGURO SOCIAL UNIDAD MÉDICA DE ALTA ESPECIALIDAD HOSPITAL DE ESPECIALIDADES DEL CENTRO MÉDICO NACIONAL “MANUEL ÁVILA CAMACHO” PUEBLA</b></p>	<p style="text-align: center;">CONTRATO No. 050GYR046N00326-004-00</p>
-----------------------------------------------------------------------------------	-----------------------------------------------------------------------------------------------------------------------------------------------------------------------------------------------------------------------	----------------------------------------------------------------------------

Los servicios se tendrán por recibidos previa revisión del Administrador del presente Contrato, la cual consistirá en la verificación del cumplimiento de las especificaciones establecidas y en su caso en los anexos respectivos, así como las contenidas en la propuesta técnica.

“**EL INSTITUTO**”, a través del Administrador del Contrato, rechazará los servicios, que no cumplan las especificaciones establecidas en este contrato y en sus Anexos, obligándose “**EL PROVEEDOR**” en este supuesto, a realizarlos nuevamente bajo su responsabilidad y sin costo adicional para “**EL INSTITUTO**”, sin perjuicio de la aplicación de las penas convencionales o deducciones al cobro correspondiente.

“**EL INSTITUTO**”, a través del Administrador del Contrato, podrá aceptar los servicios que incumplan de manera parcial o deficiente las especificaciones establecidas en este contrato y en los anexos respectivos, sin perjuicio de la aplicación de las deducciones al pago que procedan, y reposición del servicio, cuando la naturaleza propia de éstos lo permita.

#### **DÉCIMA SEGUNDA. DEDUCCIONES**

“**EL INSTITUTO**” aplicará deducciones al pago por el incumplimiento parcial o deficiente, en que incurra “**EL PROVEEDOR**” conforme a lo estipulado en las cláusulas del presente contrato y en sus anexos respectivos, las cuales se calcularán sobre el monto de los servicios proporcionados en forma parcial o deficiente. Las cantidades a deducir se aplicarán en el CFDI o factura electrónica que “**EL PROVEEDOR**” presente para su cobro, en el pago que se encuentre en trámite o bien en el siguiente pago.

De no existir pagos pendientes, se requerirá a “**EL PROVEEDOR**” que realice el pago de la deductiva a través del esquema electrónico intrabancario que el Instituto tiene designado para ello. En caso de negativa se procederá a hacer efectiva la garantía de cumplimiento del contrato.

Las deducciones económicas se aplicarán sobre la cantidad indicada sin incluir impuestos.

El cálculo de las deducciones correspondientes las realizará el Administrador del Contrato de “**EL INSTITUTO**”, cuya notificación se realizará por escrito o vía correo electrónico, dentro del periodo posterior al incumplimiento parcial o deficiente.

#### **DÉCIMA TERCERA. PENAS CONVENCIONALES**

En caso que “**EL PROVEEDOR**” incurra en atraso en el cumplimiento conforme a lo pactado para la prestación de los servicios objeto del presente contrato, conforme a lo establecido en la Convocatoria / Invitación de la cual deriva el presente contrato, “**EL INSTITUTO**” por conducto del Administrador del Contrato aplicará la pena convencional equivalente al porcentaje determinado en la Convocatoria o en Anexo 2 (dos) “Anexo Técnico y Anexo de Términos y Condiciones”, por cada día de atraso sobre la parte de los servicios no prestados, de conformidad con este instrumento legal y sus respectivos anexos.



INSTITUTO MEXICANO DEL SEGURO SOCIAL  
UNIDAD MÉDICA DE ALTA ESPECIALIDAD  
HOSPITAL DE ESPECIALIDADES  
DEL CENTRO MÉDICO NACIONAL  
"MANUEL ÁVILA CAMACHO" PUEBLA

CONTRATO No.  
050GYR046N00326-004-00

El Administrador determinará el cálculo de la pena convencional, cuya notificación se realizará por escrito o vía correo electrónico, dentro de los días posteriores al atraso en el cumplimiento de la obligación de que se trate.

El pago de los servicios quedará condicionado, proporcionalmente, al pago que **"EL PROVEEDOR"** deba efectuar por concepto de penas convencionales por atraso; en el supuesto que el contrato sea rescindido en términos de lo previsto en la CLÁUSULA VIGÉSIMA TERCERA DE RESCISIÓN, no procederá el cobro de dichas penas ni la contabilización de las mismas al hacer efectiva la garantía de cumplimiento del contrato.

El pago de la pena podrá efectuarse a través del esquema electrónico intrabancario que el IMSS tiene en operación; o bien, a través de un comprobante de egreso (CFDI de Egreso) conocido comúnmente como Nota de Crédito, en el momento en el que emita el comprobante de Ingreso (Factura o CFDI de Ingreso) por concepto de los servicios, en términos de las disposiciones jurídicas aplicables.

El importe de la pena convencional, no podrá exceder el equivalente al monto total de la garantía de cumplimiento del contrato, y en el caso de no haberse requerido esta garantía, no deberá exceder del 20% (veinte por ciento) del monto total del contrato.

Cuando **"EL PROVEEDOR"** quede exceptuado de la presentación de la garantía de cumplimiento, en los supuestos previsto en la **"LAASSP"**, el monto máximo de las penas convencionales por atraso que se puede aplicar, será del 20% (veinte por ciento) del monto de los servicios prestados fuera de la fecha convenida, de conformidad con lo establecido en el tercer párrafo del artículo 96 del Reglamento de la **"LAASSP"**.

#### **DÉCIMA CUARTA. LICENCIAS, AUTORIZACIONES Y PERMISOS**

**"EL PROVEEDOR"** se obliga a observar y mantener vigentes las licencias, autorizaciones, permisos o registros requeridos para el cumplimiento de sus obligaciones.

#### **DÉCIMA QUINTA. PÓLIZA DE RESPONSABILIDAD CIVIL**

**"EL PROVEEDOR"** se obliga a presentar póliza de seguro conforme a lo estipulado en el Inciso **d)** párrafo segundo del Anexo 2 (dos) "Anexo de Términos y Condiciones", observando lo requerido para el cumplimiento de sus obligaciones.

#### **DÉCIMA SEXTA. TRANSPORTE**

**"EL PROVEEDOR"** se obliga bajo su costa y riesgo, a transportar los bienes e insumos necesarios para la prestación del servicio objeto del presente contrato, desde su lugar de origen, hasta las instalaciones señaladas en el domicilio descrito en la Cláusula Cuarta del presente instrumento jurídico.



INSTITUTO MEXICANO DEL SEGURO SOCIAL  
UNIDAD MÉDICA DE ALTA ESPECIALIDAD  
HOSPITAL DE ESPECIALIDADES  
DEL CENTRO MÉDICO NACIONAL  
"MANUEL ÁVILA CAMACHO" PUEBLA

CONTRATO No.  
050GYR046N00326-004-00

## DÉCIMA SÉPTIMA. IMPUESTOS Y DERECHOS

Los impuestos, derechos y gastos que procedan con motivo de la prestación de los servicios, objeto del presente contrato, serán pagados por **"EL PROVEEDOR"**, mismos que no serán repercutidos a **"EL INSTITUTO"**.

**"EL INSTITUTO"** sólo cubrirá, cuando aplique, lo correspondiente al Impuesto al Valor Agregado (IVA), en los términos de la normatividad aplicable y de conformidad con las disposiciones fiscales vigentes.

## DÉCIMA OCTAVA. PROHIBICIÓN DE CESIÓN DE DERECHOS Y OBLIGACIONES

**"EL PROVEEDOR"** no podrá ceder total o parcialmente los derechos y obligaciones derivados del presente contrato, a favor de cualquier otra persona física o moral, con excepción de los derechos de cobro, en cuyo caso se deberá contar con la conformidad previa y por escrito de **"EL INSTITUTO"**.

Se exceptúa de lo anterior en el caso de fusión, escisión, o transformación de sociedades, siempre que la nueva sociedad que resulte cuente con la solvencia técnica, jurídica y económica exigida al adjudicarse el contrato, cumpla con lo dispuesto en el Reglamento de la **"LAASSP"** y no se encuentre en los supuestos de impedimento previstos en la **"LAASSP"**.

## DÉCIMA NOVENA. DERECHOS DE AUTOR, PATENTES Y/O MARCAS

**"EL PROVEEDOR"** será responsable en caso de infringir patentes, marcas o viole otros registros de derechos de propiedad industrial a nivel nacional e internacional, con motivo del cumplimiento de las obligaciones del presente contrato, por lo que se obliga a responder personal e ilimitadamente de los daños y perjuicios que pudiera causar a **"EL INSTITUTO"** o a terceros.

De presentarse alguna reclamación en contra de **"EL INSTITUTO"**, por cualquiera de las causas antes mencionadas, **"EL PROVEEDOR"**, se obliga a salvaguardar los derechos e intereses de **"EL INSTITUTO"** de cualquier controversia, liberándolo de toda responsabilidad de carácter civil, penal, mercantil, fiscal o de cualquier otra índole.

En caso de que **"EL INSTITUTO"** tuviese que erogar recursos por cualquiera de estos conceptos, **"EL PROVEEDOR"** se obliga a reembolsar de manera inmediata los recursos erogados por aquel.

## VIGÉSIMA. CONFIDENCIALIDAD Y PROTECCIÓN DE DATOS PERSONALES.

**"LAS PARTES"** acuerdan que la información que se intercambie de conformidad con las disposiciones del presente instrumento, se tratarán de manera confidencial, siendo de uso exclusivo para la consecución del objeto del presente contrato y no podrá difundirse a terceros

	<b>INSTITUTO MEXICANO DEL SEGURO SOCIAL UNIDAD MÉDICA DE ALTA ESPECIALIDAD HOSPITAL DE ESPECIALIDADES DEL CENTRO MÉDICO NACIONAL "MANUEL ÁVILA CAMACHO" PUEBLA</b>	<b>CONTRATO No. 050GYR046N00326-004-00</b>
-----------------------------------------------------------------------------------	------------------------------------------------------------------------------------------------------------------------------------------------------------------------------------	------------------------------------------------

de conformidad con lo establecido en las disposiciones vigentes en materia de transparencia y acceso a la información pública y de protección de datos personales.

Para el tratamiento de los datos personales que **"LAS PARTES"** recaben con motivo de la celebración del presente contrato, deberá de realizarse con base en lo previsto en los Avisos de Privacidad respectivos.

Por tal motivo, **"EL PROVEEDOR"** asume cualquier responsabilidad que se derive del incumplimiento de su parte, o de sus empleados, a las obligaciones de confidencialidad descritas en el presente contrato.

Asimismo **"EL PROVEEDOR"** deberá observar lo establecido en el Anexo aplicable a la Confidencialidad de la información del presente contrato.

#### **VIGÉSIMA PRIMERA. SUSPENSIÓN TEMPORAL DE LA PRESTACIÓN DE LOS SERVICIOS.**

Con fundamento en el artículo 80 de la **"LAASSP"** y 150, fracción II, de su Reglamento, **"EL INSTITUTO"** en el supuesto de caso fortuito o de fuerza mayor o por causas que le resulten imputables, podrá suspender la prestación de los servicios, de manera temporal, quedando obligado a pagar a **"EL PROVEEDOR"**, aquellos servicios que hubiesen sido efectivamente prestados, y en su caso, se reintegrarán los anticipos no amortizados, así como, al pago de gastos no recuperables previa solicitud y acreditamiento.

Una vez que hayan desaparecido las causas que motivaron la suspensión, el contrato podrá continuar produciendo todos sus efectos legales, si **"EL INSTITUTO"** así lo determina; y en caso que subsistan los supuestos que dieron origen a la suspensión, se podrá iniciar la terminación anticipada del contrato, conforme lo dispuesto en la cláusula siguiente.

#### **VIGÉSIMA SEGUNDA. TERMINACIÓN ANTICIPADA DEL CONTRATO**

**"EL INSTITUTO"** cuando concurren razones de interés general, de común acuerdo o bien, cuando por causas justificadas se extinga la necesidad de requerir los servicios originalmente contratados y se demuestre que de continuar con el cumplimiento de las obligaciones pactadas, se ocasionaría algún daño o perjuicio a **"EL INSTITUTO"**, o se determine la nulidad de los actos que dieron origen al presente contrato, con motivo de la resolución de una inconformidad o intervención de oficio, emitida por la Secretaría Anticorrupción y Buen Gobierno, podrá dar por terminado anticipadamente el presente contrato sin responsabilidad alguna para **"EL INSTITUTO"**.

Cuando **"EL INSTITUTO"** determine dar por terminado anticipadamente el contrato, lo notificará a **"EL PROVEEDOR"** hasta con 30 (treinta) días naturales anteriores al hecho, debiendo sustentarlo en un dictamen que precise las razones o las causas justificadas que le

	<p style="text-align: center;"><b>INSTITUTO MEXICANO DEL SEGURO SOCIAL UNIDAD MÉDICA DE ALTA ESPECIALIDAD HOSPITAL DE ESPECIALIDADES DEL CENTRO MÉDICO NACIONAL “MANUEL ÁVILA CAMACHO” PUEBLA</b></p>	<p style="text-align: center;">CONTRATO No. 050GYR046N00326-004-00</p>
-----------------------------------------------------------------------------------	-----------------------------------------------------------------------------------------------------------------------------------------------------------------------------------------------------------------------	----------------------------------------------------------------------------

dieron origen a la misma una vez notificada la terminación anticipada, se extinguirá el contrato, lo que dará lugar a formalizar el finiquito entre las partes.

En el finiquito se harán constar los pagos que, en su caso, deba efectuar **“EL INSTITUTO”** por concepto de los servicios recibidos hasta el momento de la terminación anticipada, además, en su caso, pactará en el mismo el reembolso al proveedor de los gastos no recuperables en que haya incurrido, siempre que estos sean razonables, estén debidamente comprobados y se relacionen directamente con el presente contrato.

### **VIGÉSIMA TERCERA. RESCISIÓN**

**“EL INSTITUTO”** podrá iniciar en cualquier momento el procedimiento de rescisión, cuando **“EL PROVEEDOR”** incurra en alguna de las siguientes causales:

- a) Contravenir los términos pactados para la prestación de los servicios establecidos en el presente contrato.
- b) Transferir en todo o en parte las obligaciones que deriven del presente contrato a un tercero ajeno a la relación contractual.
- c) Ceder los derechos de cobro derivados del contrato, sin contar con la conformidad previa y por escrito de **“EL INSTITUTO”**.
- d) Suspender total o parcialmente y sin causa justificada la prestación de los servicios objeto del presente contrato.
- e) No realizar la prestación de los servicios en tiempo y forma conforme a lo establecido en el presente contrato y sus respectivos anexos.
- f) No proporcionar a los Órganos de Fiscalización, la información que le sea requerida con motivo de las auditorías, visitas e inspecciones que realicen.
- g) Ser declarado en concurso mercantil, o por cualquier otra causa distinta o análoga que afecte su patrimonio.
- h) En caso de que compruebe la falsedad de alguna manifestación, información o documentación proporcionada para efecto del presente contrato.
- i) No entregar dentro de los 10 (diez) días naturales siguientes a la fecha de firma del presente contrato, la garantía de cumplimiento del mismo.
- j) Cuando la suma de las penas convencionales exceda el monto total de la garantía de cumplimiento de contrato.
- k) Cuando la suma de las deducciones al pago, excedan el límite máximo establecido para las deducciones.
- l) Divulgar, transferir o utilizar la información que conozca en el desarrollo del cumplimiento del objeto del presente contrato, sin contar con la autorización de **“EL INSTITUTO”** en los términos de lo dispuesto en la CLÁUSULA VIGÉSIMA DE CONFIDENCIALIDAD Y PROTECCIÓN DE DATOS PERSONALES del presente instrumento jurídico.
- m) Impedir el desempeño normal de labores de **“EL INSTITUTO”**.
- n) Cambiar su nacionalidad por otra e invocar la protección de su gobierno contra reclamaciones y órdenes de **“EL INSTITUTO”**, cuando sea extranjero.
- o) No presentar la opinión favorable de sus obligaciones fiscales, conforme a la periodicidad establecida, durante la vigencia del presente contrato.
- p) Incumplir cualquier obligación distinta de las anteriores y derivadas del presente contrato.

	<b>INSTITUTO MEXICANO DEL SEGURO SOCIAL UNIDAD MÉDICA DE ALTA ESPECIALIDAD HOSPITAL DE ESPECIALIDADES DEL CENTRO MÉDICO NACIONAL "MANUEL ÁVILA CAMACHO" PUEBLA</b>	<b>CONTRATO No. 050GYR046N00326-004-00</b>
-----------------------------------------------------------------------------------	------------------------------------------------------------------------------------------------------------------------------------------------------------------------------------	------------------------------------------------

- q) La no integración al REPIIMSS en el periodo establecido, será considerado como incumplimiento contractual con las consecuencias que establece la normatividad aplicable.

Para el caso de optar por la rescisión del contrato, **"EL INSTITUTO"** comunicará por escrito a **"EL PROVEEDOR"** el incumplimiento en que haya incurrido, para que en un término de 5 (cinco) días hábiles contados a partir del día siguiente de la notificación, exponga lo que a su derecho convenga y aporte en su caso las pruebas que estime pertinentes.

Transcurrido dicho término **"EL INSTITUTO"**, en un plazo de 10 (diez) días hábiles siguientes, tomando en consideración los argumentos y pruebas que hubiere hecho valer **"EL PROVEEDOR"**, determinará de manera fundada y motivada dar o no por rescindido el contrato, y comunicará a **"EL PROVEEDOR"** dicha determinación dentro del citado plazo.

Cuando se rescinda el contrato, se formulará el finiquito correspondiente, a efecto de hacer constar los pagos que deba efectuar **"EL INSTITUTO"** por concepto del contrato hasta el momento de rescisión, o los que resulten a cargo de **"EL PROVEEDOR"**.

Iniciado un procedimiento de conciliación **"EL INSTITUTO"** podrá suspender el trámite del procedimiento de rescisión.

Si previamente a la determinación de dar por rescindido el contrato se realiza la prestación de los servicios, el procedimiento iniciado quedará sin efecto, previa aceptación y verificación de **"EL INSTITUTO"** de que continúa vigente la necesidad de los bienes aplicando, en su caso, las penas convencionales correspondientes.

**"EL INSTITUTO"** podrá determinar no dar por rescindido el contrato, cuando durante el procedimiento advierta que la rescisión del mismo pudiera ocasionar algún daño o afectación a las funciones que tiene encomendadas. En este supuesto, **"EL INSTITUTO"** elaborará un dictamen en el cual justifique que los impactos económicos o de operación que se ocasionarían con la rescisión del contrato resultarían más inconvenientes.

De no rescindir el contrato, **"EL INSTITUTO"** establecerá con **"EL PROVEEDOR"**, otro plazo, que le permita subsanar el incumplimiento que hubiere motivado el inicio del procedimiento, aplicando las sanciones correspondientes. El convenio modificatorio que al efecto se celebre deberá atender a las condiciones previstas por los dos últimos párrafos del artículo 74 de la **"LAASSP"**.

No obstante, de que se hubiere firmado el convenio modificatorio a que se refiere el párrafo anterior, si se presenta de nueva cuenta el incumplimiento, **"EL INSTITUTO"** quedará expresamente facultado para optar por exigir el cumplimiento del contrato, o rescindirlo, aplicando las sanciones que procedan.

Si se llevara a cabo la rescisión del contrato, y en el caso de que a **"EL PROVEEDOR"** se le hubieran entregado pagos progresivos, éste deberá de reintegrarlos más los intereses correspondientes, conforme a lo indicado en el artículo 73, párrafo cuarto, de la **"LAASSP"**.

Los intereses se calcularán sobre el monto de los pagos progresivos efectuados y se computarán por días naturales desde la fecha de su entrega hasta la fecha en que se pongan efectivamente las cantidades a disposición de **"EL INSTITUTO"**.



INSTITUTO MEXICANO DEL SEGURO SOCIAL  
UNIDAD MÉDICA DE ALTA ESPECIALIDAD  
HOSPITAL DE ESPECIALIDADES  
DEL CENTRO MÉDICO NACIONAL  
"MANUEL ÁVILA CAMACHO" PUEBLA

CONTRATO No.  
050GYR046N00326-004-00

#### **VIGÉSIMA CUARTA. RELACIÓN Y EXCLUSIÓN LABORAL**

“**EL PROVEEDOR**” reconoce y acepta ser el único patrón de todos y cada uno de los trabajadores que intervienen en la adquisición y suministro de los bienes, por lo que, deslinda de toda responsabilidad a “**EL INSTITUTO**” respecto de cualquier reclamo que en su caso puedan efectuar sus trabajadores, sea de índole laboral, fiscal o de seguridad social y en ningún caso se le podrá considerar patrón sustituto, patrón solidario, beneficiario o intermediario.

“**EL PROVEEDOR**” asume en forma total y exclusiva las obligaciones propias de patrón respecto de cualquier relación laboral, que el mismo contraiga con el personal que labore bajo sus órdenes o intervenga o contrate para la atención de los asuntos encomendados por “**EL INSTITUTO**”, así como en la ejecución del objeto del presente contrato.

Para cualquier caso no previsto, “**EL PROVEEDOR**” exime expresamente a “**EL INSTITUTO**” de cualquier responsabilidad laboral, civil o penal o de cualquier otra especie que en su caso pudiera llegar a generarse, relacionado con el presente contrato.

Para el caso que, con posterioridad a la conclusión del presente contrato, “**EL INSTITUTO**” reciba una demanda laboral por parte de trabajadores de “**EL PROVEEDOR**”, en la que se demande la solidaridad y/o sustitución patronal a “**EL INSTITUTO**”, “**EL PROVEEDOR**” queda obligado a dar cumplimiento a lo establecido en la presente cláusula.

#### **VIGÉSIMA QUINTA. DISCREPANCIAS**

“**LAS PARTES**” convienen que, las estipulaciones que se establezcan en este contrato no deberán modificar las condiciones previstas en la convocatoria a la licitación, invitación o solicitud de cotización, y sus juntas de aclaraciones; en caso de discrepancia, prevalecerá lo estipulado en estas, conforme a lo previsto en el artículo 66, párrafo segundo y 126, fracción IV, del Reglamento de la “**LAASSP**”.

#### **VIGÉSIMA SEXTA. CONCILIACIÓN**

“**LAS PARTES**” acuerdan que para el caso de que se presenten desavenencias derivadas de la ejecución y cumplimiento del presente contrato podrán someterse al procedimiento de conciliación establecido en los artículos 109, 111 y 112 de la “**LAASSP**”, y 186 al 196 de su Reglamento.

#### **VIGÉSIMA SEPTIMA. DOMICILIOS**

“**LAS PARTES**” señalan como sus domicilios legales para todos los efectos a que haya lugar y que se relacionan en el presente contrato, los que se indican en el apartado de Declaraciones, por lo que cualquier notificación judicial o extrajudicial, emplazamiento, requerimiento o



INSTITUTO MEXICANO DEL SEGURO SOCIAL  
UNIDAD MÉDICA DE ALTA ESPECIALIDAD  
HOSPITAL DE ESPECIALIDADES  
DEL CENTRO MÉDICO NACIONAL  
"MANUEL ÁVILA CAMACHO" PUEBLA

CONTRATO No.  
050GYR046N00326-004-00

diligencia que en dichos domicilios se practique, será enteramente válida, al tenor de lo dispuesto en el Título Tercero del Código Civil Federal.

### VIGÉSIMA OCTAVA. LEGISLACIÓN APLICABLE

"LAS PARTES" se obligan a sujetarse estrictamente para el suministro de bienes objeto del presente contrato a todas y cada una de sus cláusulas, sus Anexos que forman parte integral del mismo, a la Ley de Adquisiciones, Arrendamientos y Servicios del Sector Público, su Reglamento; al Código Civil Federal; a la Ley Federal de Procedimiento Administrativo, al Código Federal de Procedimientos Civiles; a la Ley Federal de Presupuesto y Responsabilidad Hacendaria y su Reglamento.

### VIGÉSIMA NOVENA. JURISDICCIÓN

"LAS PARTES" convienen que, para la interpretación y cumplimiento de este contrato, así como para lo no previsto en el mismo, se someterán a la jurisdicción y competencia de los Tribunales Federales con sede en la Ciudad de Puebla, Puebla, renunciando expresamente al fuero que pudiera corresponderles en razón de su domicilio actual o futuro.

"LAS PARTES" manifiestan estar conformes y enterados de las consecuencias, valor y alcance legal de todas y cada una de las estipulaciones que el presente instrumento jurídico contiene, por lo que lo ratifican y firman en las fechas especificadas.

#### POR: "EL INSTITUTO"

NOMBRE	CARGO	R.F.C. Y FIRMA
<u>DR. JOSÉ ÁLVARO PARRA SALAZAR</u>	<u>DIRECTOR Y REPRESENTANTE LEGAL</u>	██████████
<u>ING. ENRIQUE GONZÁLEZ JUÁREZ</u>	<u>JEFE DEL DEPARTAMENTO DE CONSERVACIÓN Y SERVICIOS GENERALES</u>	██████████

#### POR: "EL PROVEEDOR"

RAZON SOCIAL	REPRESENTANTE LEGAL	R.F.C. PERSONAL MORAL
<u>GAS UNO DE PUEBLA, S.A. DE C.V.</u>	<u>C. JOSE RAMON MURO CHAVEZ</u>	<u>GUP030715119</u>

LA INFORMACION  
TESTADA  
CONSISTE EN  
R.F.C.,  
CLASIFICADA  
COMO  
INFORMACION  
CONFIDENCIAL,  
DE  
CONFORMIDAD  
CON EL  
ARTÍCULO 115,  
PÁRRAFOS I, IV,  
DE LA LGTAIP,  
TODA VEZ QUE  
ES DATO  
PERSONAL  
CONCERNIENTE  
A PERSONA  
FISICA  
IDENTIFICADA O  
IDENTIFICABLE,  
CUYA DIFUSIÓN  
PUEDE AFECTAR  
LA ESFERA  
PRIVADA DE LA  
MISMA.





## Apartado 1

# Anexo Técnico

**Servicio de suministro de Gas L.P., en tanque estacionario para la UMAE Hospital de Especialidades Puebla del Instituto Mexicano del Seguro Social para el ejercicio 2026.**

## 1 Partida





### ANEXO TÉCNICO

De conformidad con el numeral 4.24.3 de las Políticas, Bases y Lineamientos en Materia de Adquisiciones, Arrendamientos y Servicios del Instituto Mexicano del Seguro Social, se realizan los presentes para la contratación del **"Servicio de suministro de Gas L.P., en tanque estacionario para la UMAE Hospital de Especialidades Puebla del Instituto Mexicano del Seguro Social para el ejercicio 2026"**, en las Unidades relacionados en las partidas que se encuentran en el (Anexo 1), el cual forma parte integrante del presente documento, mismo que señala las cantidades mínimas y máximas requeridas.

#### a) Descripción amplia y detallada del Servicio

El Instituto Mexicano del Seguro Social, para el desarrollo de sus actividades cotidianas requiere contar con el **"Servicio de suministro de Gas L.P., en tanque estacionario para la UMAE Hospital de Especialidades Puebla del Instituto Mexicano del Seguro Social para el ejercicio 2026"** en las Unidades relacionados en el (Anexo 1), el cual forma parte integrante del presente documento, mismo que señala las cantidades mínimas y máximas requeridas.

Tipo	Clave CUCoP	Partida Específica	Descripción
1	31201-0001	31201	Servicio de gas

#### Características.

El Proveedor al inicio del contrato, contará con un término que no exceda de 60 días naturales y cuando sea solicitado por parte del Instituto, para emitir un dictamen técnico de funcionamiento de los tanques estacionarios de Gas L.P. del Instituto, mismo que deberá ser elaborado por una unidad de verificación en materia de Gas L.P., acreditada y reconocida por la Secretaría de Energía, indicando el estado actual, requerimientos y alternativas de solución para cumplir con las normas de seguridad vigentes, sin ningún costo adicional para "el Instituto", el cual deberá de proporcionar por escrito al administrador del contrato y entregará por escrito el Dictamen Técnico de que las instalaciones se encuentran seguras para el suministro de gas, Director Administrativo en UMAE y al Jefe de Conservación de Unidad a la que suministrará el servicio, de acuerdo al (Anexo 1).

El Proveedor debe de contar con la Clave Única de Registro del Regulado (CURR): Clave que se otorga para identificar individualmente al Regulado en el Registro de Regulados de la Agencia. Relativos a los Sistemas de Administración de Seguridad Industrial, Seguridad Operativa y Protección al Medio Ambiente aplicables a las actividades de Expendio al Público de Gas Natural, Distribución y Expendio al Público de Gas Licuado de Petróleo y de Petrolíferos.





### **Dictamen o refrendo de verificación de las instalaciones de gas.**

El Dictamen o verificación de gas será emitido y elaborado por una Unidad de Verificación, y le será solicitado al licitante adjudicado; dando cumplimiento a la Norma Oficial Mexicana; 004-SEDG-2004, y demás normatividad aplicable; dicho dictamen *que emite y firma bajo su responsabilidad la Unidad de Verificación de Instalaciones de Gas (para Gas L.P. es una UVSELP). En estos casos se certificará que la instalación de gas en un inmueble, o Unidad o parte de ella cumplan con lo dispuesto en la NOM-004-SEDG-2004 y demás normatividad aplicable, para garantizar la seguridad sobre la utilización del combustible Gas LP, lo anterior; sin ningún costo adicional para "el Instituto".*

Así también se da a conocer a los responsables del surtimiento del combustible, el estado actual que guardan las instalaciones de cada una de las Unidades y que estas sean revisadas y certificadas, de tal forma que, si es señalada alguna observación o desperfecto por su parte, esta se efectúe de inmediato.

### **Suministro del Servicio**

El suministro de Gas L.P. será a solicitud del Instituto, dicha petición deberá ser, por vía telefónica o por correo electrónico, por el personal autorizado para ello. (Administrador del Contrato o personal que éste designe), el contacto se realizará en términos de lo establecido en el apartado denominado "Datos Generales y Notificaciones Oficiales" de los Términos y Condiciones.

El tiempo de respuesta para realizar el suministro de Gas L. P. no deber de exceder de 24 (veinticuatro) horas contadas a partir del momento en que sea realizada la solicitud, en términos de lo establecido en el apartado denominado "Datos Generales y Notificaciones Oficiales" de los Términos y Condiciones.

El servicio deberá realizarse durante todo el año, incluyendo sábados, domingos y días festivos.

El Proveedor en caso de que el Instituto requiera tanques estacionarios, deberá proporcionarlos en calidad de préstamo, para el suministro de Gas L.P. en las Unidades incluidas en las partidas para las que participen, mismas que se relaciona en el Anexo 1; otorgando todas las garantías en seguridad para el personal que labora e infraestructura del Instituto, durante el flete, maniobras, instalación o retiro por el préstamo de estos bienes, debiendo sustituirlos a más tardar 10 días naturales posteriores que hayan cumplido 10 años desde su fabricación.

El aseguramiento de los bienes que entregue en calidad de préstamo, durante el período de contratación, será responsabilidad del prestador del servicio.

Asimismo, deberá garantizar a la unidad usuaria del servicio, no esté sujeto a ningún riesgo por deficiencias en la instalación o por el inadecuado suministro de este energético.

### **Mantenimiento preventivo y correctivo**

El Proveedor deberá realizar mantenimientos preventivos a:

- Los tanques estacionarios, dos veces al año por lo menos: incluida la aplicación de pintura exterior una vez, durante la vigencia del contrato, acorde a la normatividad vigente.
- Revisión y sustitución de válvulas, mangueras, medidor de nivel, tapa cubre válvulas de los tanques estacionarios, en los casos que se requiera su sustitución por fin de vigencia o falla deberá ser suministrados y sustituidos por cuenta y cargo del Proveedor.
- Tuberías de recarga del tanque, de manera Bimestral durante la vigencia del contrato.
- Válvulas de seguridad del tanque, de manera mensual;
- Manómetros del tanque, de manera mensual;
- Reguladores de presión, de manera Bimestral durante la vigencia del contrato.

De igual forma, deberá realizar una revisión de fugas de acuerdo con lo siguiente:





- Por cada tanque estacionario, en la tubería de suministro, en válvulas de reguladoras de alta, servicio y seguridad, boca de tubería de venteo al finalizar el suministro de Gas L.P. por solicitud de la unidad. Tubería de servicio, una vez al mes a partir del inicio de la vigencia del contrato.

En el mismo orden de ideas deberá de atender cualquier llamado de emergencia en caso de detectar cualquier posible contingencia al tanque y/o a los bienes antes enlistados.

Por lo anterior, el Licitante deberá de presentar en su propuesta técnica "Programa de Mantenimiento Preventivo" a las Instalaciones del Instituto, según lo que antecede, indicando día en que se presentará en cada Unidad para realizarlos, llevando un formato de libro bitácora donde se registrarían estos mantenimientos, así como medio de verificación de que se realizaron.

#### **Capacitación**

El Proveedor deberá realizar una capacitación para el uso y manejo adecuado del Gas L.P. al personal del Instituto, durante los primeros 30 días naturales posteriores al iniciar el contrato, la cual tendrá como Sede la UMAE, en el inmueble que ocupa.

#### **Transportación**

El servicio de suministro del Gas L.P. a fin de garantizar el abasto, será en forma continua y permanente, con la calidad, suficiencia, oportunidad y confiabilidad; con vehículos y recursos propios del prestador del servicio, en los domicilios señalados en el (Anexo 1).

El Gas L.P. para su entrega en las diversas unidades deberá ser transportado en vehículos que contemplen todas las medidas de seguridad y de vialidad que dicten las autoridades de acuerdo a la normatividad vigente en la materia.

El Proveedor deberá garantizar que el personal responsable del manejo del producto y operación de llenado de los tanques estacionarios, instalados en los inmuebles de las diversas Unidades del IMSS en los Órganos de Operación Administrativa Desconcentrada y UMAE, esté debidamente capacitado en la materia contando con las medidas de seguridad básica, para esto el Proveedor deberá acreditar dentro de los primeros cinco días iniciado el contrato con Constancias.

El Licitante deberá de presentar en su propuesta técnica el protocolo que se llevará a cabo para el suministro de Gas L.P. en los inmuebles del Instituto y este deberá de ser acorde a lo establecido en la Normas Oficiales Mexicanas relativas a la distribución y consumo de gas L.P., a la "Norma Oficial Mexicana NOM-007-SESH-2010, Vehículos para el transporte y distribución de Gas L.P.- Condiciones de seguridad, operación y mantenimiento" y demás normatividad vigente aplicable.

El Proveedor del suministro de Gas L.P. deberá de considerar todo lo especificado en la "Hoja de Datos de Seguridad, Gas Licuado del Petróleo, HDS-PEMEX-TRI-SAC-11" relativa al gas licuado de petróleo (Anexo 2) para el suministro del energético a las Unidades del Instituto.

Los suministros de Gas L.P. que proporcione el Proveedor serán supervisados por el personal del Instituto del inmueble que se trate con el objeto de verificar las cantidades entregadas de acuerdo con lo solicitado y constatar el porcentaje de carga de los contenedores.

El Proveedor deberá revisar el tanque estacionario, accesorios y conexiones de las instalaciones que forman parte de las líneas de llenado que utilicen para cada entrega y cerciorarse que una vez terminado el suministro, queden libres de fugas; debiendo realizar las pruebas necesarias en presencia del usuario, lo cual quedará asentado en (Anexo 3) "Constancia de servicios.", de la cual deberá acompañar a su facturación por carga copia de esta constancia para validar pago, quedando constancia original en la Unidad solicitante.





El Proveedor deberá comunicar por escrito y directamente al Jefe de Conservación de Unidad responsable, Administrador o responsable de la unidad correspondiente aquellos casos o situaciones que requieran:

1.- Reparación o modificaciones en las instalaciones de acuerdo con el resultado de las revisiones tendientes a preservar el cumplimiento de las disposiciones técnicas en vigor, acorde a la normatividad vigente.

2.- Identificando de inmediato cualquier condición de peligro, suspendiendo el suministro del auto-tanque a los tanques estacionarios y de este último a los equipos o servicios de consumo, en tanto se realicen las reparaciones.

Para ello, el Proveedor proporcionará el servicio técnico calificado sin costo para el Instituto inmediatamente se detecte cualquier fuga o falla en el tanque estacionario, accesorios y conexiones de las instalaciones. Los materiales y refacciones serán proporcionados por el Jefe de Conservación de la Unidad responsable.

El personal operativo que asigne el prestador del servicio deberá:

- a) Portar identificación, así como contar con uniformes y equipo de protección para su seguridad en la prestación del servicio.
- b) Estar capacitado para actuar en caso de contingencia.

La UMAE Hospital de Especialidades Puebla, por conducto de su Administrador o Jefe de Conservación y/o Personal designado, serán los responsables del control, recepción y registros del Gas L.P. suministrado, requisitando (Anexo 3) "Constancia de servicio" al momento del suministro.

El Proveedor una vez suministrado el Gas L.P., entregará el ticket impreso que ampare la cantidad de litros suministrados en cada tanque de la unidad solicitante, procediendo a recabar firmas de las autoridades y sello de la Unidad solicitante (Director o Administrador o Jefe de Conservación o personal del Instituto que se asigne para esta actividad), presentándolo conjuntamente con (Anexo 3) "Constancia de servicio" y la factura correspondiente, al administrador del contrato.

#### **Infraestructura del Licitante**

En términos del artículo 48 de la Ley de Hidrocarburos el Licitante deberá de entregar dentro de su propuesta copia del permiso vigente otorgado por Comisión Reguladora de Energía y que ampare la legalidad de su interés en la partida en que participa.

Deberá manifestar por escrito en hoja membretada y firmada por el representante legal de que cuenta con instalaciones en el estado de la partida en la cual participe y con capacidad instalada en taques de almacenamiento suficientes para cubrir las necesidades del Instituto durante la vigencia del contrato, conforme a sus requerimientos.

Deberá manifestar por escrito en hoja membretada y firmada por el representante legal que cuenta con una plantilla de vehículos que estén dados de alta en el registro de la Unidad de Hidrocarburos, con el fin de atender la demanda del Instituto en la partida que participa; de conformidad a la "Norma Oficial Mexicana NOM-007-SESH-2010, Vehículos para el transporte y distribución de Gas L.P.- Condiciones de seguridad, operación y mantenimiento y a las características siguientes:

- A. Que cumplan con todas las medidas de seguridad y de vialidad que dicten las autoridades de acuerdo con la normatividad vigente en la materia.
- B. Deberán ser propiedad o estar en arrendamiento a nombre del proveedor.
- C. El personal que efectúe el suministro deberá contar con equipo de seguridad y estar debidamente capacitados.



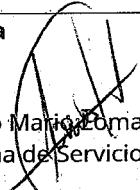
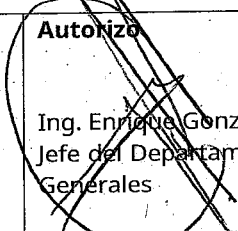

- D. Contar con el permiso correspondiente de la Secretaría Energía, para trasladar el combustible en los vehículos destinados para atender las necesidades del Instituto.
- E. Deberán contar con medidor impresor para la entrega del producto.

Área Técnica	Autorizo
 Ing. Mauricio Mario Tomas Valle Jefe de Oficina de Servicios Generales	 Ing. Enrique Gonzalez Juarez Jefe del Departamento de Conservación y Servicios Generales

p



**1. Identificador del producto**

<b>Identificador SAC</b>	: Gas Licuado del Petróleo
<b>Otros medios de identificación</b>	: Gas LP, LPG
<b>Uso recomendado del producto químico y restricciones de uso</b>	: Utilizado principalmente como combustible doméstico para la cocción de alimentos y calentamiento de agua. También puede usarse como combustible de hornos, secadores y calderas de diferentes tipos de industrias, en motores de combustión interna y en turbinas de gas para generación de energía eléctrica.
<b>Datos sobre el proveedor</b>	
<b>Nombre</b>	: Pemex Transformación Industrial. Subdirección de Procesos de Gas y Petroquímicos.
<b>Domicilio</b>	: Prolongación Paseo Usumacinta 1503, Colonia Tabasco 2000. Código Postal 86035. Villahermosa, Tabasco. México.
<b>Teléfono</b>	: 01 993 3103500 extensión 30170 para llamada nacional en México. Sustituir + 52 en vez de 01 en caso de llamada internacional.
<b>Información adicional</b>	: URL: <a href="http://www.pemex.com">www.pemex.com</a>
<b>Teléfono en caso de emergencia</b>	: Llamar al Centro de Coordinación y Apoyo a Emergencias relacionados con la seguridad industrial, protección ambiental y seguridad física en centros de trabajo de Pemex, sus Empresas Productivas Subsidiarias y, en su caso, Empresas Filiales, disponible las 24 horas los 365 días al número telefónico 01 55 9689 6520. Llamar en caso necesario. al Centro de Información y Asistencia Toxicológica del Instituto Mexicano del Seguro Social, Conmutador 01 55 5627 6900 extensión 22317.

Llamar a 01 993 3103500 extensión 32633 clave 400 para servicio médico o 444 para contraincendio del Complejo Procesador de Gas Cactus.

Llamar a 01 993 3103500 extensión 33633 clave 400 para servicio médico o 444 para contraincendio del Complejo Procesador de Gas Nuevo Pemex.

Llamar al 01 921 2113000 o 01 921 2114000 extensión 33394 o 34444, 34166 y 34185 respectivamente, para servicio médico y 33450 o 34409 respectivamente, para contraincendio del Centro de Proceso de Gas y Petroquímicos Coatzacoalcos.

Llamar al 01 782 8261000 extensión 33170 clave 446 para servicio médico o extensión 36123 clave 445 para contraincendio del Complejo Procesador de Gas Poza Rica.

Llamar al 01 899 9217600 extensión 56100 para servicio médico y 56213 o 56841 para contraincendio del Complejo Procesador de Gas Burgos.

Llamar al 01 229 9892600 extensión 25134 para contraincendio del Complejo Procesador de Gas Matapionche.

Sustituir + 52 en vez de 01 en caso de llamada internacional.

## 2. Identificación del peligro o peligros

Peligros	Clasificación SAC	Indicación de peligro
<b>Físicos</b>	Gases inflamables, categoría 1A.	H220 Gas extremadamente inflamable.
	Gases a presión, categoría gas licuado.	H280 Contiene gas a presión; puede explotar si se calienta.
<b>Para la salud</b>	Mutagenicidad en células germinales, categoría 2.	H341 Susceptible de provocar defectos genéticos por inhalación.
	Carcinogenicidad, categoría 2.	H351 Susceptible de provocar cáncer por inhalación.
<b>Para el medio ambiente</b>	No clasificable	No aplica.

**Elementos de las etiquetas del SAC****Pictograma****Palabra de advertencia** : Peligro**Consejos de prudencia****General** : No aplica**Prevención** : (H220) P210 Mantener alejado del calor, superficies calientes, chispas, llamas al descubierto y otras fuentes de ignición. No fumar. (H341/H351) P202 No manipular antes de haber leído y comprendido todas las precauciones de seguridad. P280 Utilizar guantes, ropa de protección para la piel, equipo de protección para los ojos y zapatos de seguridad con suela antiderrapante y casquillo de acero.**Intervención** : (H220) P377 Fuga de gas inflamado: No apagar las llamas del gas inflamado si no puede hacerse sin riesgo. P381 En caso de fuga, eliminar todas las fuentes de ignición. (H341/H351) P308+P313 EN CASO DE exposición demostrada o supuesta: consultar a un médico**Almacenamiento** : (H220) P403 Almacenar en un lugar bien ventilado. (H280) P410+P403 Proteger de la luz solar. Almacenar en un lugar bien ventilado. (H341/H351) P405 Guardar bajo llave

**Eliminación** : (H341/H351) P501 Eliminar el contenido o recipiente como residuo peligroso conforme a la reglamentación local vigente.

**Otros peligros que no figuren en la clasificación** : Puede provocar dificultades respiratorias si se inhala (asfixiante simple).

**Información adicional** : No aplica

### 3. Composición / información sobre los componentes

**Nombre común** : Gas Licuado del Petróleo

**Sinónimo(s)** : LPG

#### Identidad química

Nombre químico	Número CAS	Concentración	Otros identificadores únicos
Gas Licuado de petróleo	68476-85-7	100,0%	Número Índice 649-202-00-6 Número Comunidad Europea 270-704-2
<b>Componentes:</b>			
Etano	74-84-0	2,50% volumen máximo	Número Comunidad Europea 200-814-8
Propano	74-98-6	60,00% volumen mínimo	Número Comunidad Europea 200-827-9
Butanos	106-97-8 75-28-5	40,00% volumen máximo	Número Comunidad Europea 203-448-7, 200-857-2
Pentano y más pesados	109-66-0	2,00% volumen máximo	Número Comunidad Europea 203-692-4

**Impurezas y aditivos estabilizadores** : Etil-mercaptano (odorizante) 0,0017-0,0028 ppm,  
Azufre total 140 máximo ppm.

**Información adicional** : No aplica

#### **4. Descontaminación y primeros auxilios**

**Descontaminación** : No disponible

#### **Medidas de atención necesarias en caso de**

**Inhalación** : Retirar a la víctima lejos de la fuente de exposición, donde pueda respirar aire fresco. Si la víctima no respira, inicie de inmediato la reanimación o respiración artificial.

**Vía cutánea** : Se deberá rociar o empapar el área afectada con agua tibia o corriente. No se use agua caliente. Quitarse la ropa y los zapatos impregnados. Solicite atención médica inmediata.

**Vía ocular** : Aplicar de inmediato y con precaución agua tibia. Busque atención médica inmediata.

**Ingestión** : No disponible

**Síntomas y efectos más importantes, agudos o crónicos** : La salpicadura de una fuga de gas licuado provoca congelamiento momentáneo, seguido de hinchazón y daño ocular, además de quemadura fría. Los efectos de una exposición prolongada pueden incluir: dolor de cabeza, náusea, vómito, tos, signos de depresión en el sistema nervioso central, dificultad al respirar, mareos, somnolencia y desorientación. En casos extremos pueden presentarse convulsiones, inconsciencia, incluso la muerte como resultado de la asfixia. En fase líquida puede ocasionar quemaduras por congelamiento. Crónico: Depresión del sistema nervioso central; Sensibilizante cardiaco.

**Indicaciones sobre la atención médica inmediata y el tratamiento específico** : **Retirar inmediatamente de la exposición**, si presenta dificultad al respirar, personal calificado debe administrar oxígeno medicinal.

**5. Medidas de lucha contra incendios****Medios de extinción apropiados**

: Polvo químico seco (púrpura K = bicarbonato de potasio, bicarbonato de sodio, fosfato monoamónico) agua esparcida en forma de neblina para dispersión y para enfriamiento de superficies calientes que puedan provocar re-ignición.

**Medios de extinción no-apropiados**

: Dióxido de carbono (CO<sub>2</sub>), espuma química.

**Peligros específicos del producto químico**

: El Gas Licuado de Petróleo puede entrar en BLEVE (Explosión por Expansión de Vapor de Líquidos en Ebullición) en minutos, por lo que los principales peligros son: Fuego, radiación térmica del fuego, explosión y proyectiles.

**Medidas especiales que deben considerar los equipos de lucha contra incendios**

: Mientras se observe el incendio, únicamente mantenerlo bajo control y en enfriamiento, sin sofocarlo o extinguirlo. Apague el fuego, solamente después de haber bloqueado la fuente de fuga y eliminar las fuentes de ignición, así como disipar la nube de vapores con agua esparcida para enfriamiento o con vapor de agua. Utilizar equipo profesional completo de bombero y equipo de respiración autónomo:

- Evacúe al personal del área y ponga en acción el Plan de Emergencia. En caso de no tener un plan de emergencia a la mano, retírese de inmediato lo más posible del área contrario a la dirección del viento.
- Proceda a bloquear las válvulas que alimentan gas a la fuga y ejecute las instrucciones operacionales o desfogues al quemador, mientras enfría con agua, tuberías y recipientes expuestos al calor (el fuego, incidiendo sobre tuberías y equipos, provoca presiones excesivas). No intente apagar el incendio

sin antes bloquear la fuente de fuga, ya que, si se apaga y sigue escapando gas, se forma una nube de vapores con gran potencial explosivo, lastimando al personal involucrado en las maniobras de ataque a la emergencia.

**Aviso adicional**

: En la medida de lo posible, se recomienda mantener el área ventilada para disipación de los vapores de combustión y de remanente de producto.

Contar con personal de operación, mantenimiento, seguridad y contraincendio altamente entrenado y equipado para atacar incendios o emergencias con simulacros operacionales (falla eléctrica, falla de aire de instrumentos, falla de agua de enfriamiento, rotura de manguera, rotura de ducto de transporte, etc.) y contraincendio.

**6. Medidas que deben tomarse en caso de liberación accidental****Precauciones individuales, equipos de protección y procedimientos de emergencia**

**Para el personal que no forma parte de los servicios de emergencia**

: Se debe evacuar el área inmediatamente, en sentido contrario a la dirección del viento y, solicitar ayuda a los cuerpos de emergencias, locales o externos de su localidad.

1. Los vapores de gas licuado son más pesados que el aire, por lo tanto, al fugar tienden a descender y acumularse en sótanos, alcantarillas, fosas, pozos, zanjas, etc. Sin embargo, su olor característico por el odorizante adicionado permite percibirlo fácilmente. La nube de gas acumulada puede encontrar fuentes de ignición y originar explosiones.
2. Si huele a gas, cierre la válvula de servicio y busque fugas. Utilice agua jabonosa, nunca use encendedores, velas, cerillos o flamas abiertas para tratar de localizar la posible fuga.

3. Si observa acumulación de vapores, asegúrese primero que no haya flamas cercanas o posibilidad de generar chispas (interruptores eléctricos, pilotos de estufa, calentadores, anafres, velas, motores eléctricos, motores de combustión interna, etc.). Enseguida abra puertas y ventanas.
4. Disipe los vapores de gas licuado abanicando el área con trapos o cartones grandes. **NO USE VENTILADORES ELÉCTRICOS, NI ACCIONE INTERRUPTORES ELÉCTRICOS**, porque generan chispa y pueden producir explosiones.
5. **NO SE CONFÍE, MIENTRAS HUELA A GAS, EXISTE UN FUERTE PELIGRO DE EXPLOSIÓN.**
6. Si la fuga es mayor, llame a la Central de Fugas, al Departamento de Bomberos y/o Protección Civil.
7. Cerciórese de que el problema se resuelva y no hayan quedado acumulaciones remanentes de gas.

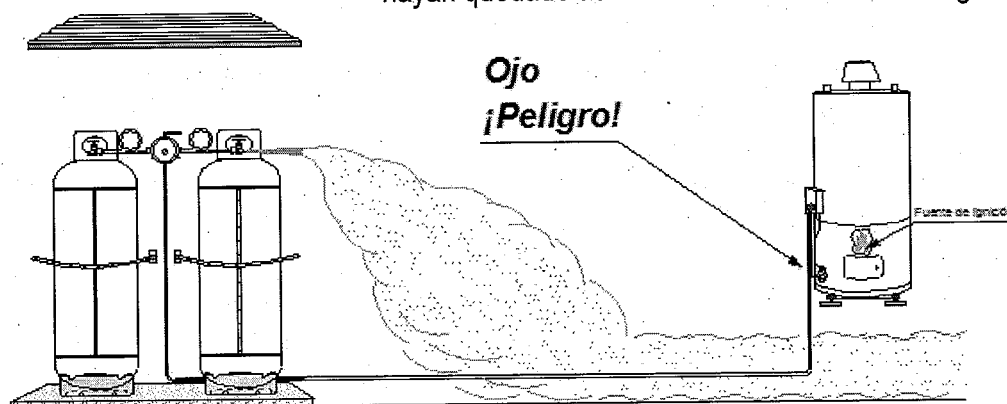

Desplazamiento típico de una fuga de gas licuado

**Para el personal de los servicios de emergencia**

: Esta es una condición realmente grave, ya que el gas licuado al ponerse en contacto con la atmósfera se vaporiza de inmediato, se mezcla rápidamente con el aire ambiente y produce nubes de vapores con gran potencial para explotar violentamente al encontrar una fuente de ignición.

Asegurar anticipadamente que la integridad mecánica y eléctrica de las instalaciones estén en óptimas condiciones (diseño, construcción y mantenimiento).  
Prevenir que se acumule en los drenajes y alcantarillas.

Si aun así llega a fallar algo, considere lo indicado en la sección 5 de esta Hoja de Datos de Seguridad. Además de no intentar apagar el incendio sin antes bloquear la fuente de fuga, ya que, si se apaga y sigue escapando gas, se forma una nube de vapores con gran potencial explosivo. Pero deberá enfriar con agua rociada los equipos o instalaciones afectadas por el calor del incendio.

Utilizar equipo profesional completo de bombero y equipo de respiración autónomo.

En caso de derrame del producto líquido en cuerpos de agua: Aisle el área y prevenga de fuego o explosión para los barcos y otras estructuras, tomando en cuenta la dirección del viento, hasta que el material se disperse completamente.

**Precauciones relativas al medio ambiente**

: Evitar su liberación y quema. Evite la entrada a espacios confinados, drenajes, alcantarillas u otras áreas de posible acumulación. Asegure una adecuada ventilación.

**Métodos y materiales de contención y limpieza**

: Contenga el derrame, ventile el área y permita que se evapore.

**Aviso adicional**

: En la medida de lo posible, se recomienda mantener el área ventilada para disipación del remanente de producto.

**7. Manejo y almacenamiento****Precauciones para un manejo seguro**

: Los vapores del gas licuado son más pesados que el aire y se pueden concentrar en lugares bajos donde no

existe una buena ventilación para disiparlos. Nunca busque fugas con flama o cerillos. Utilice agua jabonosa o un detector electrónico de fugas. Asegúrese que la válvula del contenedor esté cerrada cuando se conecta o se desconecta un cilindro. Si nota alguna deficiencia o anomalía en la válvula de servicio, deseche ese cilindro y repórtelo de inmediato a su distribuidor de gas. Nunca inserte objetos dentro de la válvula de alivio de presión.

*Recomendaciones para la Instalación, Uso y Cuidado de Cilindros Portátiles y Tanques Estacionarios para Servicio de Gas Licuado:*

1. Los tanques y cilindros para gas licuado deben instalarse sobre una base firme, preferentemente a la intemperie o en lugares abiertos, protegidos de golpes y caída de objetos. Los tanques estacionarios, además deben anclarse. Figuras 1 y 2.
2. Los cilindros deben sujetarse a la pared con un cable, cincho u otro medio adecuado para evitar que se caigan.
3. Proteja los recipientes de los rayos solares. La exposición a altas temperaturas provoca aumentos de presión y apertura de las válvulas de seguridad, con la subsecuente liberación de gas a la atmósfera.
4. Para evitar sobrellenados y presión excesiva en los recipientes, con la consecuente liberación de gas, se recomienda instalar en ellos, válvulas de servicio con dispositivo indicador de máximo nivel de llenado de líquidos. Figura 3.
5. Para evitar que las válvulas de seguridad fallen, manténgalas con un capuchón metálico, o un tapón especial de hule que las protege de la lluvia y de agentes extraños como polvo, basura, agua, etc.

6. Cada vez que cambie cilindros, exija a los operadores que no los maltraten y que le entreguen cilindros en buenas condiciones (pintura, golpes, abolladuras, corrosión, etc.). Si la apariencia de estos no le satisface, pida que se los cambien.
7. Asegúrese de utilizar las herramientas adecuadas al conectar y desconectar los cilindros.
8. Una vez abierta la válvula de servicio, busque fugas con agua jabonosa en los puntos marcados con "X". Si observa burbujas, cierre la válvula de servicio y reapriete las conexiones. *No fume mientras realiza estos trabajos.* Figura 3.
9. No fuerce la espiral de expansión (pictel, pigtail o cola de cochino) su flexibilidad está diseñada para facilitar, sin dañar, la conexión entre las válvulas de servicio y los reguladores de presión. Figura 3.
10. No modifique su instalación de gas sin la debida autorización. Consulte a su distribuidor.



Figura 1. Instalación típica para cilindros portátiles

**Figura 2. Instalación típica para tanques estacionarios**

**Figura 3. Muestra el dispositivo indicador de máximo nivel de llenado de líquidos, la espiral de expansión (pictel) y la localización de posibles puntos de fuga (X).**

Considere de manera precautoria la instalación de:

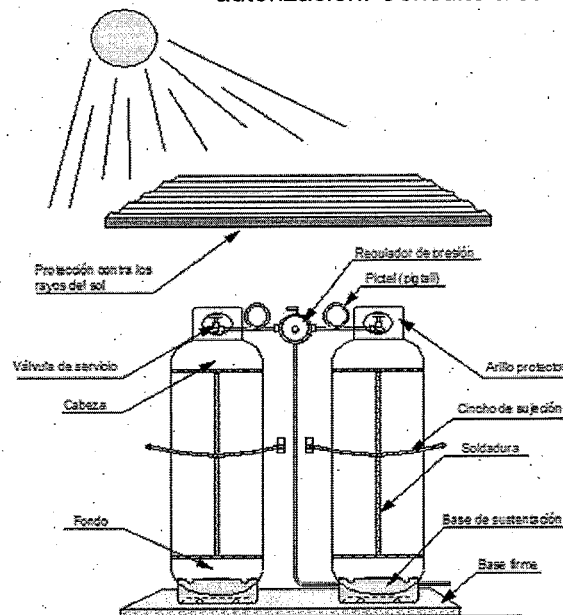
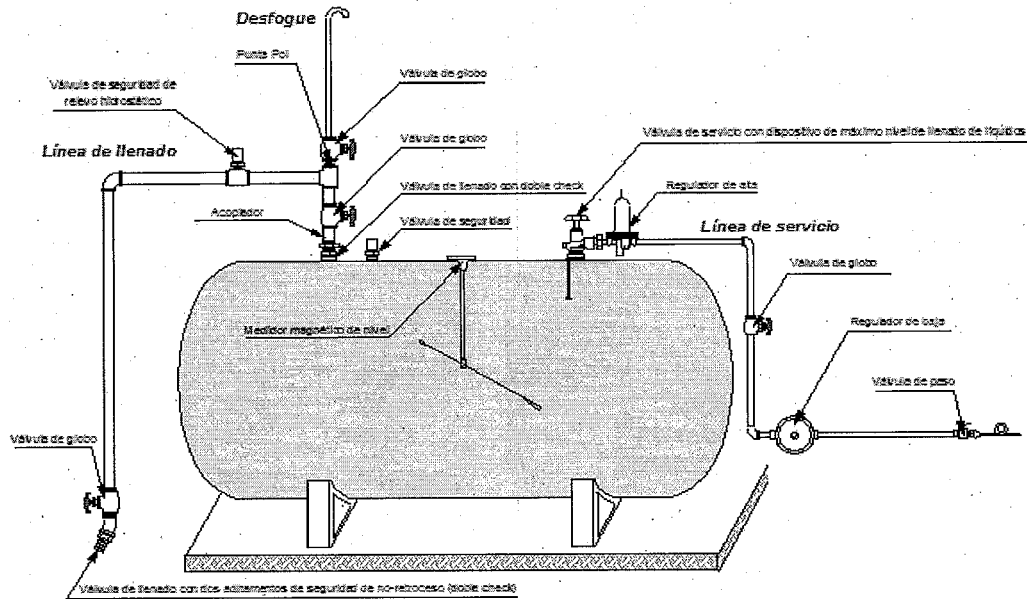
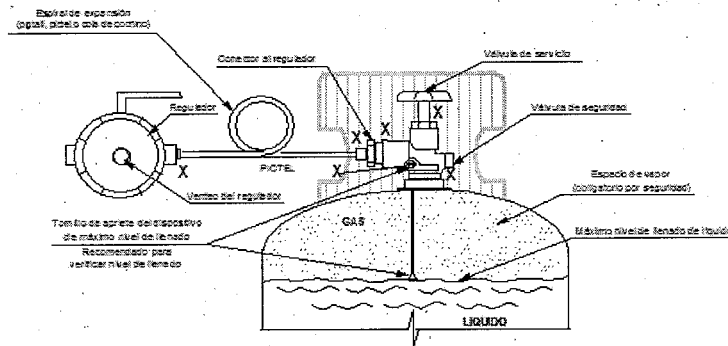
- Detectores de mezclas explosivas, calor y humo con alarmas sonoras y visuales.
- Válvulas de operación remota para aislar grandes inventarios, entradas, salidas, en prevención a la rotura de mangueras, etc., para actuarlas localmente o desde un refugio confiable (cuarto de control de instrumentos).

- Redes de agua contraincendio permanentemente presionadas, con los sistemas de aspersion, hidrantes y monitores disponibles, con revisiones y pruebas frecuentes.
- Extintores portátiles.

**Condiciones de almacenamiento seguro, incluida cualesquier incompatibilidad**

: Almacene los recipientes en lugares autorizados, lejos de fuentes de ignición y de calor. Disponga precavidamente de lugares separados para almacenar diferentes gases comprimidos o inflamables, de acuerdo a las normas aplicables. Almacene invariablemente todos los cilindros de gas licuado, vacíos y llenos, en posición vertical, (con esto se asegura que la válvula de alivio de presión del recipiente, siempre esté en contacto con la fase vapor del LPG). No deje caer ni maltrate los cilindros. Cuando los cilindros se encuentren fuera de servicio, mantenga las válvulas cerradas, con tapones o capuchones de protección de acuerdo a las normas aplicables. Los cilindros vacíos conservan ciertos residuos, por lo que deben tratarse como si estuvieran llenos (NFPA-58, "Estándar para el Almacenamiento y Manejo de Gases Licuados del Petróleo").

**Aviso adicional**

: Instalación típica para llenado de auto-tanque de gas licuado:

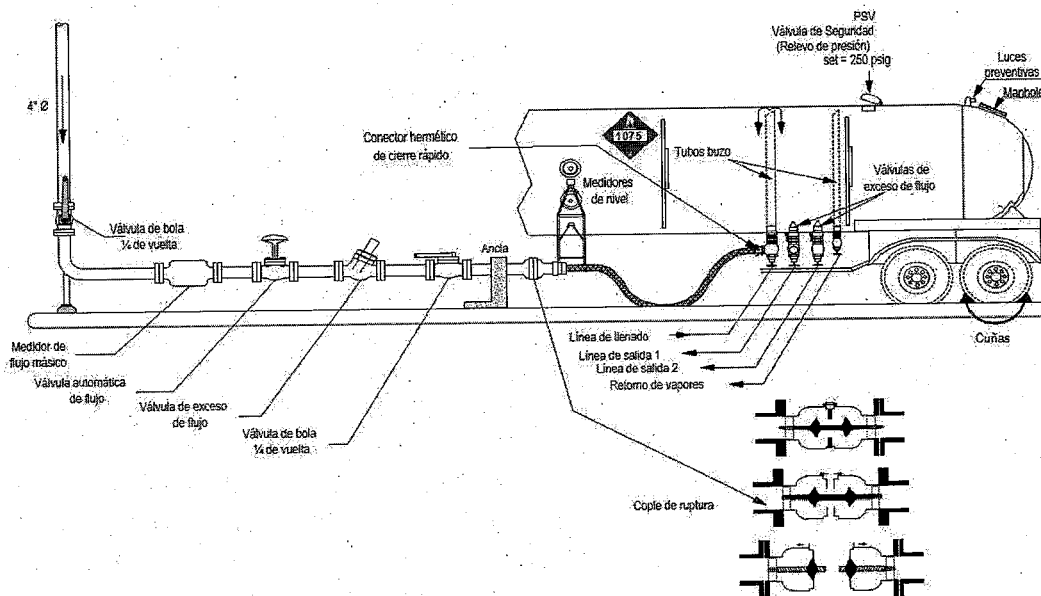

**8. Controles de exposición / Protección personal**

**Parámetros de control**

**Límites de exposición laboral**

Nombre químico	Tipo	ppm	mg/m <sup>3</sup>	Observaciones	Referencia
Gas Licuado del Petróleo	PPT <sup>1</sup>	1000	No aplica	No disponible	NOM-010-STPS-2014

<sup>1</sup>PPT: Promedio Ponderado por Tiempo

**Índice Biológico de Exposición (IBE)**

Nombre químico	Determinante o Parámetros biológicos	Momento del muestreo	IBE	Referencia
Gas Licuado del Petróleo	No disponible	No disponible	No disponible	No disponible

**Controles de ingeniería adecuados** : Ventile las áreas confinadas, donde puedan acumularse mezclas inflamables. Acate las medidas de seguridad indicadas en la normatividad eléctrica aplicable a este tipo de instalaciones.

**Medidas de protección individual, como equipo de protección personal (EPP)**

**Protección de los ojos/la cara** : Se recomienda utilizar lentes de seguridad reglamentarios y, encima de éstos, protectores faciales cuando se efectúen operaciones de llenado y manejo de gas licuado en cilindros y/o conexión y desconexión de mangueras de llenado.

**Protección de la piel** : Camisola de manga larga y pantalón u overol de algodón 100%, guantes de cuero, botas industriales de cuero con casquillo de protección y suela antiderrapante a prueba de aceite y químicos. Evite el contacto de la piel con el gas licuado debido a la posibilidad de quemaduras frías.

**Protección de las vías respiratorias** : En espacios confinados y en incendios, utilice equipo de respiración autónomo. En incendios, además debe utilizar traje profesional de bomberos completo, que incluye monja de material retardante a la flama, casco profesional de bombero, chaquetón, pantalón, guantes y botas con casquillo, en materiales ignífugos o retardantes a la flama.

**Peligros térmicos** : No aplica

**Otros** : No aplica.

**Información adicional** : No aplica.

**9. Propiedades físicas y químicas**

**Estado físico** : Gas

<b>Color</b>	: Incoloro
<b>Olor</b>	: Inodoro
<b>Punto de fusión/punto de congelación</b>	: En condiciones estándar: No aplica. En condiciones de almacenamiento y transporte: -167,9°C @ 101,325 kPa
<b>Punto de ebullición o punto de ebullición inicial e intervalo de ebullición</b>	: -32,5°C @ 101,325 kPa
<b>Inflamabilidad</b>	: Inflamable
<b>Límites inferior y superior de explosión/límite de inflamabilidad</b>	: <b>Mezcla Aire + Gas licuado</b> En condiciones ideales de homogeneidad, las mezclas de aire con menos de 1,8% y más de 9,3% de gas licuado no explotarán, aún en presencia de una fuente de ignición ( <b>Zonas A y B</b> ). Sin embargo, a nivel práctico deberá desconfiarse de las mezclas cuyo contenido se acerque a la zona explosiva, donde sólo se necesita una fuente de ignición para desencadenar una explosión.

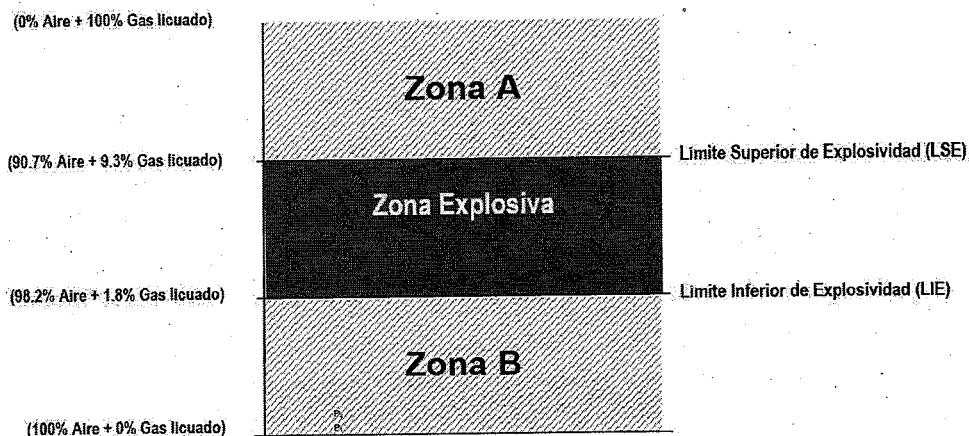

Punto 1 = 20% del LIE.- Valor de ajuste de las alarmas en los detectores de mezclas explosivas.

Punto 2 = 60% del LIE.- Se ejecutan acciones de paro de bombas, bloqueo de válvulas, etc., antes de llegar a la Zona Explosiva.

<b>Punto de inflamación</b>	: En condiciones estándar: No aplica En condiciones de transporte y almacenamiento: -98°C
<b>Temperatura de ignición espontánea</b>	: 435°C
<b>Temperatura de descomposición</b>	: No disponible
<b>pH</b>	: En condiciones estándar: No aplica. En condiciones de almacenamiento y transporte: no disponible
<b>Viscosidad cinemática</b>	: No aplica
<b>Solubilidad</b>	: Aproximadamente 0,0079% en peso @ 20°C
<b>Coefficiente de partición n-octanol/agua</b>	: 1,09 – 2,8 @ 20°C y pH 7 (ECHA, 2018)
<b>Presión de vapor</b>	: 688 – 1379 kPa @ 37,8°C
<b>Densidad o densidad relativa</b>	: 0,5400 @ 15,56°C
<b>Densidad relativa de vapor</b>	: 2,01 @ 15,5°C (dos veces más pesado que el aire)
<b>Características de las partículas</b>	: En condiciones estándar: No aplica. En condiciones de transporte y almacenamiento: No disponible.
<b>Información adicional</b>	: Tiene un odorizante que le proporciona un olor característico, fuerte y desagradable para advertir su presencia. El más común es el etil mercaptano. La intensidad de su olor puede disminuir debido a la oxidación química, adsorción o absorción. El gas que fuga de recipientes y ductos subterráneos puede perder su odorización al filtrarse a través de ciertos tipos de suelo. La

intensidad del olor puede reducirse después de un largo período de almacenamiento.

**10. Estabilidad y reactividad**

<b>Reactividad</b>	: Con productos químicos y gases licuados no refrigerados a presión.
<b>Estabilidad química</b>	: Estable en condiciones normales de almacenamiento y manejo
<b>Posibilidad de reacciones peligrosas</b>	: Puede entrar en BLEVE en minutos, por fuego, radiación térmica del fuego, explosión y proyectiles. No se polimeriza.
<b>Condiciones que deben evitarse</b>	: Mantener alejado de fuentes de ignición y calor intenso, así como de oxidantes fuertes.
<b>Materiales incompatibles</b>	: Oxidantes fuertes.
<b>Productos de descomposición peligrosos</b>	: Los gases o humos, productos normales de la combustión son bióxido de carbono, nitrógeno y vapor de agua. La combustión incompleta puede formar monóxido de carbono (gas tóxico). También puede producir aldehídos (irritante de nariz y ojos) por la combustión incompleta.

**11. Información toxicológica**

<b>Posibles vías de ingreso al organismo</b>	: Por inhalación y cutánea.
<b>Toxicidad aguda</b>	: Exposición leve: Cefálea, vértigo y náuseas. Moderada: Pérdida de la coordinación motora y narcosis. Severa: Asfixia y pérdida del conocimiento que puede llevar a la muerte por anoxia anóxica.

<b>Corrosión e irritación cutáneas</b>	: En contacto con el líquido o gas comprimido provoca congelamiento de la parte afectada.
<b>Lesiones oculares graves e irritación ocular</b>	: En contacto con el líquido o gas comprimido provoca congelamiento de la parte afectada.
<b>Sensibilización respiratoria o cutánea</b>	: No aplica
<b>Mutagenicidad en células germinales</b>	: En animales de experimentación se ha presentado mutagénesis con el 1,3-butadieno.
<b>Carcinogenicidad</b>	: Estudios en trabajadores expuestos por vía inhalatoria al 1,3-butadieno han reportado un riesgo mayor de desarrollar cáncer del estómago, sangre y sistema linfático.
<b>Toxicidad para la reproducción</b>	: En animales de experimentación se ha presentado con la exposición del 1,3 butadieno vía inhalatoria en la preñez, bajo peso en el feto y defectos en el esqueleto.
<b>Toxicidad sistémica específica de órganos blanco – exposición única</b>	: Anoxia anoxica en caso de exposición severa.
<b>Toxicidad sistémica específica de órganos blanco – exposiciones repetidas</b>	: No aplica
<b>Peligro de toxicidad por aspiración</b>	: Referido en toxicidad aguda.
<b>Síntomas relacionados con las características físicas, químicas y toxicológicas</b>	: Efectos cutáneos y oculares en relación a la temperatura de almacenaje.

**Efectos inmediatos o retardados así como efectos crónicos producidos por una exposición a corto o largo plazo** : En contacto con el líquido o gas comprimido provoca congelamiento de la parte afectada.

**Datos numéricos de toxicidad, tales como estimaciones de toxicidad aguda** : No disponible.

**Efectos aditivos (interactivos)** : No disponible.

**Otra información** : No disponible.

## 12. Información ecotoxicológica

**Ecotoxicidad** :

Organismos	Aguda	Crónica
Acuáticos	: No aplica.	: No aplica.
Terrestres	: No aplica.	: No aplica.

**Persistencia y degradabilidad** : Sólo se encontrará en estado gaseoso en la atmósfera. El efecto de una fuga de GLP es local e instantáneo debido a la degradación en la atmósfera por la reacción con radicales hidroxilo producidos fotoquímicamente con una vida media de hasta 14 días. Tiene una partición del 100% a la atmósfera, por lo que la biodegradación en agua y suelo no son un proceso de destino ambiental importante.

**Potencial de bioacumulación** : La bioconcentración en peces no es un proceso de destino ambiental importante.

<b>Movilidad en el suelo</b>	: La adsorción del suelo y sedimentos no es un proceso de destino ambiental importante.
<b>Otros efectos adversos</b>	: Puede migrar largas distancias de la fuente de fuga, que al entrar en contacto con algún punto de ignición, provocará la quema del gas y la generación de emisiones, básicamente de los Gases de Efecto de Invernadero que contribuyen al Cambio Climático.

**13. Consideraciones de eliminación**

No intente eliminar el producto no utilizado o sus residuos. En todo caso regréselo al proveedor para que lo elimine apropiadamente.

Los recipientes vacíos deben manejarse con cuidado por los residuos que contiene. El producto residual puede incinerarse bajo control si se dispone de un sistema adecuado para ello.

**14. Información relativa al transporte**

<b>Número ONU</b>	: 1075
<b>Designación oficial de transporte</b>	: Gases de petróleo, licuados
<b>Clase(s) relativa(s) al transporte</b>	: 2.1
<b>Grupo de envase y/o embalaje, si aplica</b>	: No aplica
<b>Peligros para el medio ambiente</b>	: No aplica
<b>Precauciones especiales</b>	: No se permite el transporte del gas licuado de cantidades limitadas.

No se permite el transporte como cantidad exceptuada.

Envases y/o embalajes y Recipientes Intermedios para Granel (RIG) (IBC): Instrucciones de envase y embalaje P200: Recipientes a presión autorizados: Botellas, tubos, bidones a presión, bloques de botellas y Contenedores de Gas de Elementos Múltiples. 10 años para la periodicidad de los ensayos, con una presión de servicio no superior a dos terceras partes de la presión de ensayo.

Cisternas portátiles y contenedores para graneles - Instrucción de transporte T50.

Transporte a granel conforme a los instrumentos de la Organización Marítima Internacional

: No aplica

### 15. Información sobre la reglamentación

Sustancia Seveso categoría P2.

### 16. Otra información

Clasificación del grado de riesgo NFPA : Salud: 1  
Inflamabilidad: 4  
Reactividad: 0

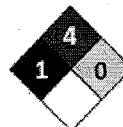

Fecha de elaboración : 24 de septiembre del 2018

Fecha de actualización : 10 de octubre del 2018

Referencias :

ATSDR. (6 de mayo de 2016). *ToxFAQs™: 1,3-Butadieno (1,3-Butadiene) | ToxFAQ | ATSDR*. Obtenido de <https://www.atsdr.cdc.gov>

- European Chemicals Agency. (2018). *Inicio - ECHA*.  
Obtenido de <https://echa.europa.eu>
- IPIECA. (2010). *Guidance on the application of Globally Harmonized System (GHS) criteria to petroleum substances*. London, United Kingdom: Global Oil and Gas Industry Association for Environmental and Social Issues.
- Naciones Unidas. (2015). *Recomendaciones relativas al Transporte de Mercancías Peligrosas Reglamentación Modelo*. Nueva York y Ginebra: Naciones Unidas.
- Naciones Unidas. (2017). *Sistema Globalmente Armonizado de Clasificación y Etiquetado de Productos (SGA) ST/SG/AC.10/30/Rev.7*. Nueva York y Ginebra: Naciones Unidas.
- PEMEX. (2007). *Hoja de Datos de Seguridad Gas Licuado del Petróleo*. México: PGPB.
- Petróleos Mexicanos. (2012). *Compendio de Toxicología y Toxinología*. México: PEMEX.
- PTI. (2018). *Monitoreo y Medición de Especificaciones de Productos Gas LP Especificación PGPB 007, con referencia a la NOM-016-CRE vigente*. México: Subdirección de Proceso de Gas y Petroquímicos.
- STPS. (28 de abril de 2014). Norma Oficial Mexicana NOM-010-STPS-2014, Agentes químicos contaminantes del ambiente laboral - Reconocimiento, evaluación y control. *Diario Oficial*.
- STPS. (9 de octubre de 2015). NORMA Oficial Mexicana NOM-018-STPS-2015, Sistema armonizado para la identificación y comunicación de peligros y riesgos por sustancias químicas peligrosas en los centros de trabajo. *Diario Oficial*.
- Transport Canada, CIQUIME, SCT, & U.S. Department of Transportation. (2016). *Guía de Respuesta en Caso de Emergencia*.
- UNFCCC. (2018). *Manual del Sector de la Energía. Quema de Combustibles*. Obtenido de <https://unfccc.int>

**Información adicional** : Si el nivel de odorización disminuye, notifique a su distribuidor.

**Declaración** : *La información presentada en este documento se considera correcta a la fecha de emisión para el producto que se indica. Y solo pretende comunicar los peligros físicos, para la salud o para el medio ambiente asociados. No debe considerarse como garantía de cualquier especificación del producto. Ni de responsabilidad por parte del productor por daños o lesiones al comprador o terceras personas por el uso de este producto, aun cuando hayan sido cumplidas las indicaciones expresadas en este documento, el cual se preparó sobre la base de que el comprador asume los riesgos derivados del mismo.*



### TÉRMINOS Y CONDICIONES

De conformidad con el numeral 4.24.4 de las Políticas, Bases y Lineamientos en Materia de Adquisiciones, Arrendamientos y Servicios del Instituto Mexicano del Seguro Social, se realizan los presentes para la contratación consolidada del **"Servicio de suministro de Gas L.P., en tanque estacionario para la UMAE Hospital de Especialidades Puebla del Instituto Mexicano del Seguro Social para el ejercicio 2026"**, en las Unidades relacionados en el (Anexo 1), el cual forma parte integrante del presente documento, mismo que señala las cantidades mínimas y máximas requeridas.

Para lo anterior, se cuenta con disponibilidad Presupuestal Previa, en la Partida presupuestal **51311002**, emitido por la Dirección de Finanzas.

Se encuentra en el CUCOP con la clave **31201-0001** con la partida específica del COG 31201.

#### a) Vigencia de la contratación

La vigencia del servicio será a partir del 1 de enero y hasta el 31 de diciembre de 2026.

Se realizará son 1 contrato, el cual de conformidad con el párrafo cuarto del numeral 4.17 de las Políticas, Bases y Lineamientos en materia de Adquisiciones, Arrendamientos y Servicios del Instituto Mexicano del Seguro Social que establece:

**"...La elaboración y formalización de los instrumentos jurídicos corresponderá primordialmente al lugar donde deban ejecutarse o atendiendo el domicilio donde se entregue el bien o se preste el servicio, conforme al penúltimo párrafo del numeral 5.4.10 de las presentes POBALINES..."**

Los contratos se elaborarán y formalizarán de manera local, por lo que, una vez emitido el fallo, se enviará a los administradores del contrato, la documentación necesaria para que los UMAE Hospital de Especialidades, a través de sus áreas de abastecimiento, los elaboren y formalicen.

#### b) Plazo de entrega del bien, arrendamiento o servicio, indicando en su caso, el calendario y programa de entregas que corresponda.

Lugares y Condiciones de Entrega

El **"Servicio de suministro de Gas L.P., en tanque estacionario para la UMAE Hospital de Especialidades Puebla del Instituto Mexicano del Seguro Social para el ejercicio 2026"**, se llevará a cabo al inicio de la prestación del servicio con las características, domicilios, horarios y condiciones señalados en el Anexo 1.

Para atender el requerimiento de **"Servicio de suministro de Gas L.P., en tanque estacionario para la UMAE Hospital de Especialidades Puebla del Instituto Mexicano del Seguro Social para el ejercicio 2026"**, el Licitante deberá contar con línea telefónica que cuente con atención las 24 horas y los 365 días del año, de acuerdo a lo siguiente:

- El tiempo de respuesta para realizar el suministro de Gas L. P. no deber de exceder de 24 (veinticuatro) horas contadas a partir del momento en que sea realizada la solicitud.

#### Condiciones de entrega

El Proveedor es el único responsable del suministro de Gas L.P., por lo tanto, en caso de que, durante el desarrollo del mismo, el personal a su cargo llegare a incurrir en responsabilidad por dolo, error, negligencia y/o impericia, el Proveedor deberá responder y resarcir los daños y perjuicios causados al Instituto o a terceros, y en este último caso debiendo eximir Instituto Mexicano del Seguro Social de cualquier reclamación por tal concepto.





El Proveedor deberá presentar programa de capacitación para el uso y manejo adecuado del Gas L.P. al personal del Instituto, durante los primeros 15 días naturales posteriores al iniciar el contrato, la cual tendrá como Sede el edificio del Organismo de Operación Administrativa Desconcentrada y en el caso de UMAE, en el inmueble que ocupa, mismo que podrá realizarse por región en caso de que las distancias entre unidades sea mayor a 150 kilómetros o en caso de que la operación así lo requiera el Jefe de Servicios Administrativos propondrá la logística a seguir.

El Proveedor tendrá la obligación de contratar y mantener vigente una póliza de seguro de responsabilidad civil de daños causados por la carga durante el transporte y suministro de Gas LP; desde su planta de almacenamiento al lugar de descarga del mismo en los domicilios designados por el Instituto, misma que deberá presentarse al inicio de la prestación del Servicio de manera individual por auto tanque y camión repartidor, la empresa, cubrirá daños a terceros que pudieran derivarse de la prestación

de sus servicios ya sea por un incorrecto suministro del Gas L.P. o por accidentes que se pudieran suscitar al momento de la entrega a cualquiera de los inmuebles del Instituto.

El Proveedor como único responsable del **"Servicio de suministro de Gas L.P., en tanque estacionario para la UMAE Hospital de Especialidades Puebla del Instituto Mexicano del Seguro Social para el ejercicio 2026"** garantizando que el personal empleado para realizarlo cuente con el equipo y las medidas de seguridad e higiene vigentes emitidas por las autoridades competentes y cumplir con las cantidades y especificaciones. Por lo que, en caso de algún evento fortuito o accidente, quedará bajo la responsabilidad del Proveedor, el cual tendrá que resarcir los daños ocasionados de índole personal y/o material deslindando de toda responsabilidad al Instituto Mexicano del Seguro Social.

El Proveedor deberá de contar con equipos certificados por unidades verificadoras aprobadas por la Secretaría de Energía para llevar a cabo la evaluación de la conformidad de las Normas Oficiales Mexicanas, sujetas a la observancia por parte de permisionarios de transporte, almacenamiento y distribución de gas licuado de petróleo, entregado por el permisionario en la Dirección General de Gas Licuado de Petróleo de la Secretaría de Energía, para la verificación de instalaciones, vehículos, equipos y actividades de permisionarios de transporte, almacenamiento, distribución y expendio al público de Gas L.P., y entregará en su Propuesta Técnica manifestación por escrito firmada por su representante legal o la persona facultada para el efecto, en donde indique que cuentan dentro de su inventario con este equipo certificado para suministrar el Gas L.P., al Instituto y que en caso de resultar adjudicado entregará dentro de los primeros 10 días al Administrador del Contrato copia y original para su cotejo de la documentación que avale su verificación y certificación vigente.

El Licitante deberá de presentar en su Propuesta Técnica el protocolo que se llevará a cabo para el suministro de Gas L.P. en los inmuebles del Instituto y este deberá de ser acorde a lo establecido en la NORMAS OFICIALES MEXICANAS relativas a la distribución y consumo de Gas L.P., a la **NOM-007-SESH-2010** (vehículos para el transporte y distribución de Gas L.P.- condiciones de seguridad, operación y mantenimiento) y demás normatividad vigente aplicable.

El Proveedor deberá otorgar en Comodato durante la vigencia del contrato los tanques de las mismas capacidades que se tienen actualmente para las Unidades que así lo requieran de acuerdo con el Anexo denominado "Requerimiento".

Por lo anterior, el Proveedor deberá realizar las gestiones necesarias para garantizar la correcta instalación de los tanques que dejará en Comodato, así como su debido retiro al término del contrato, sin costo adicional para el Instituto.

Asimismo, deberá presentar como parte de su Propuesta Técnica, escrito libre donde manifieste que cuenta con los tanques suficientes para dar en comodato y que tiene la capacidad técnica y realizará la logística necesaria para la instalación de los tanques estacionarios que requiera el Instituto, al inicio de la vigencia del





contrato, así como que posee pólizas de seguro vigentes para amparar cualquier daño a los bienes del Instituto y a cualquier persona con motivo de la instalación y retiro.

Lo establecido en los tres párrafos inmediatos anteriores solo será aplicable cuando el licitante participe para partidas en las que se requieran tanques en comodato de acuerdo con el Anexo denominado "Requerimiento".

El Licitante deberá presentar escrito libre donde manifiesta que conoce y se apega a lo especificado en la "Hoja de Datos de Seguridad, Gas Licuado del Petróleo, HDS-PEMEX-TRI-SAC-11" relativa al Gas Licuado de Petróleo (Anexo 2) para el suministro del energético a las Unidades del Instituto.

Los suministros de Gas L.P. que proporcione el Proveedor serán supervisados por el personal del Instituto del inmueble que se trate con el objeto de verificar las cantidades entregadas de acuerdo con lo solicitado y constatar el porcentaje de carga de los contenedores.

El Proveedor deberá revisar el tanque estacionario, accesorios y conexiones de las instalaciones que forman parte de las líneas de llenado que utilicen para cada entrega y cerciorarse que una vez terminado el suministro, queden libres de fugas; debiendo realizar las pruebas necesarias en presencia del usuario, lo cual quedará asentado en (Anexo 3) "CONSTANCIA DE SERVICIOS.", de la cual deberá acompañar a su facturación por carga copia de esta constancia para validar pago, quedando constancia original en la Unidad solicitante.

El Proveedor deberá comunicar por escrito y directamente al Jefe de Conservación de Unidad, Administrador o responsable de la unidad, aquellos casos o situaciones que requieran:

1.- Reparación o modificaciones en las instalaciones de acuerdo con el resultado de las revisiones tendientes a preservar el cumplimiento de las disposiciones técnicas, acorde a la normatividad vigente.

2.- Identificando de inmediato cualquier condición de peligro, suspendiendo el suministro del auto-tanque a los tanques estacionarios y de este último a los equipos o servicios de consumo, en tanto se realicen las reparaciones.

Para ello, el administrador del contrato notificará a el proveedor, quién proporcionará el servicio técnico calificado sin costo para el Instituto inmediatamente (máximo tiempo de traslado de 3 horas) se detecte cualquier fuga o falla en el tanque estacionario, accesorios y conexiones de las instalaciones. Los materiales y refacciones serán proporcionados por el proveedor.

El personal operativo que asigne el Proveedor deberá:

- a) Portar identificación, así como contar con uniformes y equipo de protección para su seguridad en la prestación del servicio.
- b) Estar capacitado para actuar en caso de contingencia.

El Proveedor una vez suministrado el Gas L.P., entregará el ticket impreso que ampare la cantidad de litros suministrados en cada tanque de la unidad solicitante, procediendo a recabar firmas de las autoridades y sello de la Unidad solicitante (Director o Administrador o Jefe de Conservación o personal del Instituto que se asigne para esta actividad), presentándolo conjuntamente con (Anexo 3) "Constancia de servicio" y la factura correspondiente, al Administrador del Contrato.

**c) Mecanismo de evaluación de proposiciones.**

Conforme a lo dispuesto en los artículos 40 fracción XVI, 47 párrafo tercero y 48 fracción I, de la Ley y 52 de su Reglamento, y atendiendo a las características del servicio objeto de la presente Licitación, así como al numeral Décimo de la Sección cuarta "Contratación de servicios y de servicios relacionados con obras" Capítulo II "De los lineamientos para la aplicación del criterio de evaluación de proposiciones a través del mecanismo de puntos o porcentajes en los procedimientos de contratación" del Acuerdo por el que se emiten





diversos lineamientos en materia de adquisiciones, arrendamientos y servicios y de obras públicas y servicios relacionados con las mismas, publicado en el DOF el 9 de septiembre de 2010, se determinó la conveniencia de utilizar el mecanismo de puntos y porcentajes para evaluar las proposiciones.

Valores y puntuación

60 Puntos Propuesta Técnica
40 Puntos Propuesta Económica

Total 100 puntos

j) EVALUACIÓN DE LA PROPUESTA TÉCNICA. Este rubro tendrá una puntuación de 24 PUNTOS

Table with 5 columns: RUBRO, SUBRUBRO, EVALUACIÓN, ACREDITAMIENTO, PUNTAJE. It details the evaluation criteria for 'CAPACIDAD DEL LICITANTE' under 'a) Capacidad de los recursos humanos', including requirements for experience, training, and safety protocols for gas handling.





RUBRO	SUBRUBRO	EVALUACIÓN	ACREDITAMIENTO	PUNTAJE
CAPACIDAD DEL LICITANTE			Evidencia documental que ampare el programa de capacitación que se inscribe en el Apartado 5.8 de la NOM-002-STPS-2010 <ul style="list-style-type: none"> <li>• Para prevenir incendios en el centro de trabajo.</li> <li>• Uso y manejo de extinguidores</li> </ul> Prevención de incendios y atención de emergencias.	1.0
	b) Capacidad de los recursos económicos	Consiste en la capacidad de almacenamiento y el equipamiento con que cuente el licitante, que le permita entregar los bienes en el tiempo requerido por la convocante, así como otorgar garantías de funcionamiento, los servicios.	Escrito en hoja membretada y firmada por el representante legal que cuenta con la capacidad de almacenamiento y una plantilla de vehículos que estén dados de alta en el registro de la Unidad de Hidrocarburos, de acuerdo con la NORMA Oficial Mexicana NOM-007-SESH-2010, Vehículos para el transporte y distribución de Gas L.P.- Condiciones de seguridad, operación y mantenimiento. Título de permiso otorgado por la Comisión Reguladora de Energía y/o Secretaría de Energía. Toma de conocimiento de alta de parque vehicular de cuando menos 50 auto-tanques para la distribución de Gas L.P. Factura de unidad a nombre de la empresa licitante de cuando menos 50 auto-tanques. Los vehículos para su distribución no deberán tener más de 10 años de antigüedad. Asimismo, deberá de adjuntar programa de suministro de acuerdo con su propuesta por partida, a efecto de demostrar el cumplimiento de los requerimientos.	10
		Póliza de Seguro Vigente, por daños incluyendo daños a terceros.	Póliza de seguro para daños a terceros de Gas L.P.	3.5
	c) Participación de discapacitados	5 % de la totalidad de su plantilla	Documento del Registro Patronal del IMSS mínimo 6 meses de antigüedad	.5
d)	Documento	Documento del Registro Patronal	.5	





RUBRO	SUBRUBRO	EVALUACIÓN	ACREDITAMIENTO	PUNTAJE
	Subcontratación de MIPYMES	expedido por autoridad competente que determine la estratificación como micro, pequeña o mediana empresa o Escrito bajo protesta de decir verdad	del IMSS	
	e) Igualdad de genero	Escrito bajo protesta de decir verdad	Documento firmado por el representante legal	.5

**II. EXPERIENCIA Y ESPECIALIDAD DEL LICITANTE.** Este rubro tendrá una puntuación de 15 PUNTOS

**Experiencia.** Se verificará que el licitante durante los últimos 10 años, cuente con una experiencia mínima de 5 años realizando los servicios similares (volumen de suministro) a las que se licitan, tanto en el sector público y privado.

Para acreditar la experiencia, se deberán anexar contratos que hayan suscrito o tengan adjudicados con anterioridad a la fecha de la convocatoria; que permita comprobar su experiencia en los últimos años, presentando aquellos de similar naturaleza y volumen de suministro.

Se verificará y comprobará que el licitante haya prestado el servicio de suministro de gas LP, de la misma naturaleza de la que es objeto del presente procedimiento de contratación, a través de los contratos o cualquier otro documento que presente y que hayan suscrito o tengan adjudicados con anterioridad a la fecha de la convocatoria. Asimismo, se valorarán los contratos de servicios de suministro de gas LP, para verificar que correspondan a las características, complejidad y a los volúmenes y condiciones similares a las requeridas en la presente convocatoria.

La evaluación de este subrubro tendrá una puntuación de 7.5 PUNTOS MÁXIMO a quien acredite el mayor número de años de experiencia en la prestación del servicio de gas LP, con las características, complejidad, en condiciones similares a las establecidas en esta convocatoria, a partir del máximo asignado, se repartirán de manera proporcional los puntos en razón del tiempo que se acredite haber prestado el servicio de suministro de gas LP, con las características de la misma naturaleza a las establecidas en la licitación.

**Especialidad.** Se verificará que, dentro de los últimos años, el licitante haya ejecutado por lo menos 5 contratos de suministro de gas LP, con las características, complejidad y magnitud específica y volúmenes y condiciones similares a las requeridas por la convocante.

Para acreditar la especialidad deberán de anexar contratos que hayan suscrito o tengan adjudicados con anterioridad a la fecha de la convocatoria; que permita comprobar su especialidad en los últimos 10 años.

La evaluación de este subrubro tendrá una puntuación de 7.5 PUNTOS MÁXIMO a quien acredite el mayor número de contratos con las características, complejidad y magnitud específicas y en condiciones similares a las establecidas en esta convocatoria, máximo 10 contratos, siendo un mínimo de 5 contratos.

A partir del máximo asignado, se repartirán de manera proporcional los puntos en razón del número de contratos o documentos con los que acredite haber prestado el servicio de suministro de gas LP, con las





características, complejidad, magnitudes específicas y en condiciones similares a las establecidas en la Licitación.

En caso de que dos o más licitantes acrediten el mismo número de años de experiencia y presenten el mismo número de contratos o documentos para la especialidad, el IMSS dará la misma puntuación a los licitantes que se encuentren en este supuesto.

RUBRO	SUBRUBRO	EVALUACIÓN	ACREDITAMIENTO	PUNTAJE
EXPERIENCIA Y ESPECIALIDAD DEL LICITANTE	Experiencia	Años de experiencia del servicio de suministro de gas LP, con las características, complejidad, magnitudes específicas y en condiciones similares a las establecidas	Contratos que amparen 8 años de experiencia	7.5
			Contratos que amparen 7 años de experiencia	6.56
			Contratos que amparen 6 años de experiencia	5.63
			Contratos que amparen 5 años de experiencia	4.69
	Especialidad	Número de contratos que amparen el servicio de suministro de gas LP, con las características, complejidad, magnitudes específicas y en condiciones similares a las establecidas	10 contratos que amparen el servicio	7.5
			9 contratos que amparen el servicio	6.75
			8 contratos que amparen el servicio	6.0
			7 contratos que amparen el servicio	5.25
			6 contratos que amparen el servicio	4.50
			5 contratos que amparen el servicio	3.75

Puntos máximos 15.

**III. PROPUESTA DE TRABAJO** Este rubro tendrá una puntuación de 4 PUNTOS

a) **Metodología para la prestación del servicio.** Se verificarán los manuales de procedimientos para el suministro de Gas LP, así como los protocolos de seguridad que se tengan para la prestación del servicio, y que se apeguen a la normatividad establecida por las autoridades de protección civil y Pemex, así como autoridades ambientales en su caso **4.0 puntos**

RUBRO	SUBRUBRO	EVALUACIÓN	ACREDITAMIENTO	PUNTAJE
PROPUESTA DE TRABAJO	Metodología para la prestación del servicio	Cumplimiento de la NOM-030-STPS-2009, apartado 5 "Funciones y actividades del responsable de seguridad y salud en el trabajo" en el sub inciso 5.6 que pide: "Establecer los procedimientos, instructivos, guías o registros necesarios para dar cumplimiento al programa de seguridad y salud en el trabajo o a la	Manual de seguridad e higiene donde se menciona el cumplimiento con las normas aplicables para los centros de trabajo en disposición con la Secretaría del Trabajo y Previsión Social, que contenga todas las normas anexas en el apartado 1	4.0
			Manual de seguridad e higiene donde se menciona el cumplimiento con las normas aplicables para los centros	3.0

Página 7/22





RUBRO	SUBRUBRO	EVALUACIÓN	ACREDITAMIENTO	PUNTAJE
		relación de acciones preventivas y correctivas de seguridad y salud en el trabajo.” Y en conformidad con el Reglamento federal de seguridad y salud en el trabajo (RFSST) en el capítulo tercero, artículo 7, sub inciso III que pide: “Elaborar los programas específicos, manuales y procedimientos, que orienten la realización de las actividades y procesos laborales bajo condiciones seguras y de emergencia”	de trabajo en disposición con la Secretaría del Trabajo y Previsión Social, que contenga, al menos 5 de las normas anexas en el apartado 1 Manual de seguridad e higiene donde se menciona el cumplimiento con las normas aplicables para los centros de trabajo en disposición con la Secretaría del Trabajo y Previsión Social, que contenga, al menos 2 de las normas anexas en el apartado 1 Manual de seguridad e higiene donde se menciona el cumplimiento con las normas aplicables para los centros de trabajo en disposición con la Secretaría del Trabajo y Previsión Social, que contenga una de las normas anexas en el apartado 1	2.0 1.0

b) Plan de Trabajo propuesto por el licitante. Se analizará el plan de suministros del licitante de acuerdo a los requerimientos establecidos en el Anexo 1 total de puntos 2.

RUBRO	SUBRUBRO	EVALUACIÓN	ACREDITAMIENTO	PUNTAJE
PROPUESTA DE TRABAJO	Plan de Trabajo	Plan de suministros del licitante de acuerdo a los requerimientos establecidos en el Anexo 1, mismo que deberá contener una garantía de capacidad del almacenamiento en sus instalaciones de distribución.	Requerimientos debidamente señalados en Anexo 1 Documentación que acredite la capacidad de almacenamiento de las instalaciones proveedoras del servicio	2.0 1.0

c) Estructura de la empresa, máximo de puntos a obtener 4.0.

RUBRO	SUBRUBRO	EVALUACIÓN	ACREDITAMIENTO	PUNTAJE
PROPUESTA DE TRABAJO	Parque vehicular equipado e instalaciones	Cumplimiento de la norma: Apartado 4.1.1, incisos a) y c); Apartado 4.2.4 de la norma NOM-007-SESH-2010 y Apartados 6.1.1.2.5 inciso a) y b) de la norma NOM-007-SESH-2010.	Todos los documentos 1.-Dictamen vigente de cumplimiento con la Norma Oficial Mexicana NOM-007-SESH-2010; 2.-Copia de la póliza de seguro de responsabilidad civil que ampare los daños a terceros, ocasionados por la prestación de servicios de transporte o distribución de Gas L.P. mediante el vehículo correspondiente 3.-Verificación acreditada y aprobada en la Norma Oficial Mexicana NOM-007-SESH-2010, sobre la verificación de todos los tornillos de fijación o espárragos de dicha entrada. 4.- Dictamen NOM-013-SEDG-2002 5.- Toma de conocimiento de alta de	4.0





			parque vehicular ante la Comisión Reguladora de Energía	
--	--	--	---------------------------------------------------------	--

Puntos máximos **10 puntos**

**IV. Cumplimiento de contratos**

Se analizará el cumplimiento de los contratos presentados en la fracción II experiencia y especialidad del licitante. Este rubro tendrá una puntuación de **11 PUNTOS**

RUBRO	SUBRUBRO	EVALUACIÓN	ACREDITAMIENTO	PUNTAJE
Cumplimiento de contratos		Número de contratos que amparen el cumplimiento del servicio de suministro de gas LP, con las características, complejidad, magnitudes específicas y en condiciones similares a las establecidas	10 contratos que amparen el servicio	11.00
			9 contratos que amparen el servicio	9.90
			8 contratos que amparen el servicio	8.80
			7 contratos que amparen el servicio	7.70
			6 contratos que amparen el servicio	6.60
			5 contratos que amparen el servicio	5.50

Puntos máximos **11 puntos**

**b) EVALUACIÓN DE LA PROPUESTA ECONÓMICA.**

El licitante que hubiere obtenido mínimo 45 puntos de los 60 disponibles en su evaluación técnica, pasará a la evaluación económica, la cual tendrá un valor numérico máximo de 40; Toda empresa que no reúna el mínimo de 45 puntos en su evaluación Técnica, será desechada de conformidad a lo establecido en el numeral Décimo fracción primera de los lineamientos en materia de adquisiciones, arrendamientos y servicios y de obras públicas y servicios relacionados con las mismas.

Para llevar a cabo la evaluación de la propuesta económica, la convocante verificará que el análisis e integración de la propuesta económica, cumpla con las condiciones establecida en la convocatoria a la licitación en términos del artículo 40 de la Ley.

No se considerarán las proposiciones, cuando no cotice la totalidad de la partida requerida.

La proposición económica deberá contar con la firma electrónica, de acuerdo con los medios de identificación electrónica establecidos por la Secretaría de la Función Pública.

A la oferta económica que resulte tener el porcentaje de descuento más alto o con mejor beneficio para el Instituto de las técnicamente solventes se le asignarán 40 puntos.

Para determinar la puntuación que corresponda a la oferta económica de cada participante, se aplicará la siguiente fórmula:

$$PPE = MPemb \times 40 / MPi$$

Donde:

PPE = Puntuación que corresponden a la oferta económica;

MPemb = Monto de la oferta económica más baja, y

MPi = Monto de la i-ésima oferta económica;





### Calificación final

Para calcular la calificación final se aplicará la siguiente fórmula:

$$PT_j = TPT + PPE \text{ Para toda } j = 1, 2, \dots, n$$

Donde:

PT<sub>j</sub> = Puntuación total de la propuesta;

TPT = Total de puntuación asignada a la oferta técnica;

PPE = Puntuación asignada a la oferta económica, y

El subíndice "j" representa a las demás propuestas determinadas como solventes como resultado de la evaluación.

- d) **Licencias, permisos, registros, certificados o autorizaciones que debe cumplir o aplicarse al bien o servicio a contratar.**

En términos del artículo 48 de la Ley de Hidrocarburos, fracción II, el Licitante deberá de entregar dentro de su Propuesta Técnica copia del permiso para la Distribución de Gas Licuado de Petróleo y copia del registro vehicular, vigentes otorgados por la Comisión Reguladora de Energía y que ampare la legalidad de su interés en la partida en que participa, el cual deberá de contar con las autorizaciones de los vehículos que se utilizarán en la prestación del servicio.

- **NORMA NOM-001-SESH-2014**, mediante copia del dictamen emitido por la Unidad de Verificación (UV) en materia de Gas L.P. con acreditación vigente otorgada por la Entidad Mexicana de Acreditación, A.C. (EMA) y la aprobación vigente de la Secretaría de Energía, para la verificación de cumplimiento con esta Norma.
- **NORMA NOM-003-SEDG-2004**, mediante copia del dictamen emitido por la Unidad de Verificación (UV) en materia de Gas L.P. con acreditación vigente otorgada por la Entidad Mexicana de Acreditación, A.C. (EMA) y la aprobación vigente de la Secretaría de Energía, para la verificación de cumplimiento con esta Norma.
- **NORMA NOM-013-SEDG-2002**, mediante copia del dictamen emitido por la Unidad de Verificación (UV) en materia de Gas L.P. con acreditación vigente otorgada por la Entidad Mexicana de Acreditación, A.C. (EMA) y la aprobación vigente de la Secretaría de Energía, para la verificación de cumplimiento con esta Norma.
- **Dictamen (copia)** de verificación de ajuste por calibración de instrumentos de medición expedido por la PROFECO.
- **NOM-016-CRE-2016**, Especificaciones de calidad de los Petrolíferos: a) Resultados de las pruebas de control aplicables al Gas licuado de petróleo emitido por un laboratorio de prueba. b) Dictamen anual emitido por una Unidad de Verificación o Tercero Especialista que compruebe el cumplimiento de la norma. c) Presentación del dictamen a la Comisión durante los tres meses posteriores al año calendario verificado.
- **Manual de Seguridad** para el cumplimiento de la NOM-030-STPS-2009, apartado 5 "Funciones y actividades del responsable de seguridad y salud en el trabajo" en el sub inciso 5.6 que pide: "Establecer los procedimientos, instructivos, guías o registros necesarios para dar cumplimiento al programa de seguridad y salud en el trabajo o a la relación de acciones preventivas y correctivas de seguridad y salud en el trabajo. "Y en conformidad con el Reglamento federal de seguridad y salud en el trabajo (RFSST)" en el capítulo tercero, artículo 7, sub inciso III que pide: "Elaborar los programas específicos, manuales y procedimientos, que orienten la realización de las actividades y procesos laborales bajo condiciones seguras y de emergencia" Se realiza el manual de seguridad e higiene donde se menciona el cumplimiento con las normas aplicables para los centros de





trabajo en disposición con la Secretaría del Trabajo y Previsión Social. El manual deberá contener las siguientes normas: NOM-001-STPS-2008; NOM-002-STPS-2010; NOM-005-STPS-1998; NOM-009-STPS-2011; NOM-017-STPS-2008; NOM-018-STPS-2015; NOM-019-STPS-2011; NOM-026-STPS-2008; NOM-029-STPS-2011; NOM-030-STPS-2009.

- **Clave Única de Registro del Regulado (CURR):** Clave que se otorga para identificar individualmente al Regulado en el Registro de Regulados de la Agencia. Artículos 12 de las DISPOSICIONES administrativas de carácter general que establecen los Lineamientos para la conformación, implementación y autorización de los Sistemas de Administración de Seguridad Industrial, Seguridad Operativa y Protección al Medio Ambiente aplicables a las actividades de Expendio al Público de Gas Natural, Distribución y Expendio al Público de Gas Licuado de Petróleo y de Petrolíferos.
- **Protocolo de Respuesta a Emergencias.** Artículo 17 de las DISPOSICIONES Administrativas de carácter general que establecen los Lineamientos para la elaboración de los protocolos de respuesta a emergencias en las actividades del Sector Hidrocarburos.
- **Apartado 5.1.2., inciso j) de la NOM-001-SESH-2014,** Uso y manejo de Gas L.P. Dictamen emitido por una unidad de verificación, mediante el cual se hacen constar los resultados de la evaluación de la conformidad con la presente Norma Oficial Mexicana NOM-001-SESH-2014. El dictamen del proyecto o el dictamen de las instalaciones de la planta de distribución debe cumplir con la totalidad de las especificaciones aplicables en la presente Norma Oficial Mexicana. Mexicana. La capacitación recibida debe contemplar:
  - a. Las propiedades del Gas L.P.,
  - b. El trasiego de Gas L.P., Originales de las constancias de capacitación del personal dedicado a las operaciones de trasiego de Gas L.P. de la planta de distribución, con una fecha de emisión máxima de dos años anteriores, contados a partir de la fecha en que se realiza la evaluación de la conformidad con la presente Norma Oficial
  - c. Su manejo seguro, la prevención y control de siniestros en la planta de distribución, y Haber sido impartida por personal capacitado en estos temas, a nivel personal o a través de instituciones reconocidas para este fin, con registro ante la Secretaría del Trabajo y Previsión Social.
- **Apartado 5.8 de la NOM-002-STPS-2010,** Uso y manejo de extintores, a) Para prevenir incendios en el centro de trabajo. b) Uso y manejo de extinguidores Prevención de incendios y atención de emergencias.
- **Apartado 4.1 de la NOM-001-SESH-2014** Plantas de distribución de Gas L.P. Diseño, construcción y condiciones seguras en su operación. Mediante la presentación de un Dictamen de sus instalaciones.
- **Carta compromiso** de la prestación del servicio y garantía del cumplimiento. El acreditado se compromete a cumplir con la prestación del servicio de suministro de Gas L.P. teniendo como garantía la capacidad de almacenamiento en sus instalaciones de distribución.
- **Apartado 4.1.1., inciso a) de la norma NOM-007-SESH-2010.** Cada semirremolque, auto-tanque y vehículo de reparto debe contar como mínimo con la siguiente documentación: a) Dictamen vigente de cumplimiento con la presente Norma Oficial Mexicana, salvo en los casos que se trate de la primera evaluación de la conformidad del vehículo.
- **Apartado 4.1.1., inciso e) de la norma NOM-007-SESH-2010.** Cada semirremolque, auto-tanque y vehículo de reparto debe contar como mínimo con la siguiente documentación: e) Copia de la póliza de seguro de responsabilidad civil que ampare los daños a terceros, ocasionados por la prestación de servicios de transporte o distribución de Gas L.P. mediante el vehículo correspondiente.





- **Apartado 4.2.4 de la norma NOM-007-SESH-2010.** Los propietarios de los vehículos cuyo recipiente no transportable cuente con entrada pasa-hombre, deben solicitar a la Dirección General de Gas L.P. o a una unidad de verificación acreditada y aprobada en la presente Norma Oficial Mexicana, la verificación de todos los tornillos de fijación o espárragos de dicha entrada, y en su caso, solicitar a quien corresponda la sustitución de aquellos que se encuentren dañados.
- **Apartado 6.1.1.2.5 inciso a) y b) de la norma NOM-007-SESH-2010.** En caso de que los Auto-tanques cuenten con Entrada pasa-hombre, la tornillería debe estar completa y sobresalir al menos dos hilos del espesor de la tuerca.
  - Escrito libre donde señale el número de vehículos describiéndoles y manifieste que cuenta con la flotilla necesaria para prestar el servicio.
  - Escrito libre donde manifieste que cuenta con los tanques estacionarios suficientes para dar en comodato y que tiene la capacidad técnica y realizará la logística necesaria para la instalación de los tanques estacionarios que requiera el Instituto, al inicio de la vigencia del contrato, así como que posee pólizas de seguro vigentes para amparar cualquier daño a los bienes del Instituto y a cualquier persona con motivo de la instalación y retiro (solo será aplicable cuando el licitante participe para partidas en las que se requieran tanques en comodato de acuerdo con el Anexo 1).
  - Licencia de Funcionamiento o aviso de declaración de apertura o aviso de funcionamiento de establecimientos mercantiles expedidas por la Alcaldía o Municipio en el que se encuentren ubicadas sus instalaciones.
  - Visto bueno del programa interno de protección civil.

**Pólizas de los Seguros** correspondientes que amparen los daños que pueda ocasionarse a terceros en sus bienes personas, ambiente o a las vías generales de comunicación y cualquier otro daño que pudiera generarse con el transporte de carga dentro de las instalaciones del instituto, en caso de accidente o al momento de suministrar el servicio, para lo cual deberá entregar en su propuesta técnica copia de la póliza de seguro y manifestación por escrito firmada por su representante legal o la persona facultada para el efecto, en donde se indique que su representada cumple con el presente requisito y que en caso de resultar adjudicado entregará dentro de los primeros 10 días al administrador del contrato copia y original para su cotejo de la documentación que lo avale.

El Proveedor deberá presentar al Administrador del Contrato, a más tardar el día que inicie la prestación del servicio, una póliza de responsabilidad civil que a terceros, contratada por su cuenta, expedida por una institución de seguros del país debidamente autorizada en la cual se incluya:

La cobertura de Responsabilidad Civil de Inmuebles y Actividades del Proveedor que contenga la especificación de lo relativo a los servicios a realizar, detallando sus características, su ubicación, el período de ejecución y el monto y número de contrato, que ampare los daños y perjuicios que ocasione al Instituto y/o al patrimonio del mismo, a su personal, así como los que cause a terceros en sus bienes o personas con motivo de la ejecución de los servicios materia del contrato.

La suma asegurada de la póliza deberá ser acorde con la responsabilidad que asume el licitante adjudicado por los servicios prestados, la cual deberá ser el monto máximo del contrato.  
La póliza de seguro deberá contener las especificaciones siguientes:

1. Para efectos de esta póliza también se consideran como terceros al Instituto Mexicano del Seguro Social, así como a sus empleados, derechohabientes y visitantes; a otras empresas que realizan





- actividades en el Instituto, a sus empleados y en general a los usuarios de la infraestructura del Instituto.
2. Cuando de un mismo siniestro resulten afectados los bienes de varias personas, la aseguradora pagará en primer lugar la indemnización por los daños que en su caso hubieren sufrido el Instituto y/o los bienes propios de mismo.
  3. En caso de que exista el deducible establecido en la cobertura de responsabilidad civil, en caso de siniestro, siempre será a cargo del Licitante Adjudicado.
  4. Esta póliza no será cancelable por el Licitante Adjudicado, sin contar con la autorización expresa y por escrito de Instituto.
  5. La compañía aseguradora se compromete a dar aviso oportuno y por escrito a Instituto, del incumplimiento del pago de la prima del seguro, manifestando que la cobertura de la póliza se mantendrá vigente por 30 días naturales a partir de la fecha del aviso, para el pago de la prima respectiva.
  6. La aseguradora renuncia a todos sus derechos de subrogación contra el Instituto.
  7. La suma asegurada que cubre los riesgos de Responsabilidad Civil de esta póliza opera como un seguro primario y sin derecho a contribución de cualquier otro seguro.
  8. La compañía aseguradora se compromete a que antes de efectuar una modificación, cualquiera que sea su origen, a los términos y condiciones de la
  9. póliza de seguro, deberá recabar autorización de Instituto y la modificación será efectiva previa aceptación por escrito de los nuevos términos y condiciones por parte del área requirente de los servicios.
  10. Esta especificación tendrá prelación sobre el resto de las condiciones de esta póliza.
- e) Folletos, catálogos, fotografías, manuales entre otros, en caso de que se requieran para comprobar las especificaciones técnicas requeridas.

No aplica

- f) **Visitas a las instalaciones institucionales, donde se suministrarán o colocarán los bienes o donde se prestarán los servicios, en su caso.**

No aplica

- g) **Si se requiere efectuar visitas a las instalaciones de los licitantes. Se deberá precisar puntualmente, el objeto y el resultado que se espera obtener de la misma, a efecto de que se plasme en la convocatoria.**

No aplica

- h) **Las penas convencionales y deducciones al pago de conformidad con lo dispuesto en el lineamiento 5.5.8 de las políticas, bases y Lineamientos en Materia de Adquisiciones, Arrendamientos y Servicios del Instituto Mexicano del Seguro Social.**

Con el propósito de garantizar el cabal cumplimiento a las obligaciones establecidas en los contratos que se deriven en el presente procedimiento, de conformidad a lo establecido en los Artículos 66 fracción XIX, 75 y 76, de la Ley de Adquisiciones Arrendamientos y Servicio del Sector Público (LAASSP) y 85 fracción V, 86 segundo párrafo, 95, 96, 97 y 100 de su reglamento; aplicará las sanciones descritas a continuación o, en su caso, llevará a cabo la cancelación del servicio o el procedimiento de rescisión administrativa del contrato.

Los porcentajes establecidos en las Penas Convencionales y Deductivas aplican, sin considerar el I.V.A.





El cálculo de las penas convencionales y deductivas se realizará hasta la fecha en que materialmente se cumpla la obligación, siempre y cuando no superen en su conjunto el 10% del valor total del contrato, en caso de que superen dicho porcentaje el contrato tendrá a ser rescindido.

El Proveedor a su vez, autoriza al Instituto a descontar las cantidades que resulten de aplicar las Penas Convencionales y Deductivas, sobre los pagos que deba cubrir, respecto de cualquier contrato vigente que tenga suscrito con el Instituto o mediante las órdenes de ingreso correspondientes.

En ningún caso, se deberá autorizar el pago de los servicios, si no se ha determinado, calculado y notificado al Proveedor de las sanciones correspondientes en términos de lo dispuesto en el contrato, así como su registro y validación en el Sistema PREI-Millennium.

En ningún caso, el Administrador del Contrato autoriza el pago del servicio, si no se ha determinado, calculado y notificado al Proveedor el monto total aplicable por sanciones.

El Administrador del Contrato, será el encargado de reportar y notificar al Proveedor las penas convencionales, así como para la determinación y el cálculo de las mismas.

Penas Convencionales

La penalización se calculará a partir del día siguiente en que concluye el plazo o fecha convenida para iniciar la prestación de los servicios. De conformidad con lo establecido en el Artículo 75 de la Ley de Adquisiciones, Arrendamientos y Servicios del Sector Público, así como en el numeral 5.5.8 de las Políticas, Bases y Lineamientos en Materia de Adquisiciones, Arrendamientos y Prestación de Servicios del Instituto Mexicano del Seguro Social vigente, el Instituto aplicará una pena convencional, conforme a lo siguiente:

Table with 3 columns: CONCEPTO/OBLIGACIÓN, DEDUCCIÓN, and LÍMITES DE INCUMPLIMIENTO. It details the penalty for late gas supply.

Deducciones

Las deducciones se aplicarán de acuerdo a lo previsto en los artículos 76 de la Ley de Adquisiciones, Arrendamientos y Servicios del Sector Público y 97 de su Reglamento y numeral 5.5.8.1 inciso b) de las Políticas, Bases y Lineamientos en Materia de Adquisiciones, Arrendamientos y Servicios del Instituto Mexicano del Seguro Social, por cualquier incumplimiento parcial o deficiente en que incurra el proveedor, respecto a los servicios prestados de manera parcial o deficiente, conforme a lo siguiente:

Table with 7 columns: CONCEPTO, NIVELES DE SERVICIO, UNIDAD DE MEDIDA, DEDUCCIÓN, LÍMITE DE INCUMPLIMIENTO O MOTIVO DE RESCISIÓN DEL CONTRATO, RESPONSABLE DE REPORTAR EL INCUMPLIMIENTO O, and RESPONSABLE DEL CÁLCULO DE NOTIFICACIÓN DE LA DEDUCCIÓN. It specifies a 2.5% deduction for late service.





CONCEPTO DE SERVICIO	NIVELES DE SERVICIO	UNIDAD DE MEDIDA	DEDUCCIÓN	LÍMITE DE INCUMPLIMIENTO O MOTIVO DE RESCISIÓN DEL CONTRATO	RESPONSABLE DE REPORTAR EL INCUMPLIMIENTO	RESPONSABLE DEL CÁLCULO DE NOTIFICACIÓN DE LA DEDUCCIÓN
personal responsable del servicio de suministro no presente el uniforme y su equipo de protección.	presente sin equipo de protección.	Trabajador sin equipo.	el valor total de lo facturado en la carga sin I.V.A	monto de la garantía de cumplimiento	Conservación de la Unidad	del Contrato
Cuando el Licitante adjudicado no atiende a la falla presentada del tanque estacionario.	Cuando después de 3 horas no atiende a la falla después de haber sido reportada.	Por cada 3 horas de atraso.	2.5% sobre el valor total de la última carga suministrada a la unidad sin incluir el I.V.A	Hasta por el monto de la garantía de cumplimiento	Jefe de Conservación de la Unidad	Administrador del Contrato
Cuando el Licitante dentro de las 24 horas siguientes a la recepción de la solicitud vía telefónica o correo electrónico, no atiende el servicio	Cuando después de 24 horas no suministra el servicio.	Por cada 3 horas de atraso.	2.5% sobre el valor total de la última carga suministrada a la unidad sin incluir el I.V.A	Hasta por el monto de la garantía de cumplimiento	Jefe de Conservación de la Unidad	Administrador del Contrato

Con fundamento en lo previsto en el artículo 97 primer párrafo del Reglamento de la Ley de Adquisiciones, Arrendamientos y Servicios del Sector Público, dichas deducciones deberán calcularse hasta la fecha en que materialmente se cumpla la obligación y sin que cada concepto de deducciones exceda a la parte proporcional de la garantía de cumplimiento que le corresponda del monto total del contrato. Los montos a deducir se deberán aplicar en la factura que el Proveedor presente para su cobro.

- i) En su caso, mecanismos requeridos al proveedor para responder por defectos o vicios ocultos de los bienes o de la calidad de los servicios.

Canje





El Proveedor deberá prestar el **“Servicio de suministro de Gas L.P., en tanque estacionario para la UMAE Hospital de Especialidades Puebla del Instituto Mexicano del Seguro Social para el ejercicio 2026”** en las unidades, características, términos y condiciones establecidas en el presente documento y en el Anexo Técnico, caso contrario, no se aceptará el suministro.

En el supuesto que el Instituto en algún inmueble requiera al Proveedor el **“Servicio de suministro de Gas L.P., en tanque estacionario para la UMAE Hospital de Especialidades Puebla del Instituto Mexicano del Seguro Social para el ejercicio 2026”** a través de cilindros y estos no cumplan con las características, términos y condiciones establecidas en el presente documento, en el Anexo Técnico, Anexo 1 Relación de Unidades Usuarias, Requerimiento se devolverán cilindros y contenedores en el mismo momento a El Proveedor.

El Proveedor tendrá un plazo máximo de 24 horas posteriores a partir de la notificación del canje de cilindros y contenedores para entregar el correcto **“Servicio de suministro de Gas L.P., en tanque estacionario para la UMAE Hospital de Especialidades Puebla del Instituto Mexicano del Seguro Social para el ejercicio 2026”** que fueron rechazados, en condiciones de uso.

**Devolución**

En el supuesto que el Instituto en algún inmueble requiera al licitante adjudicado el **“Servicio de suministro de Gas L.P., en tanque estacionario para la UMAE Hospital de Especialidades Puebla del Instituto Mexicano del Seguro Social para el ejercicio 2026”** a través de cilindros y estos no cumplan con las características, términos y condiciones establecidas en el presente documento y en el Anexo Técnico, procederá la devolución del total del o los cilindros o contenedores.

- j) Garantías de anticipos, cumplimiento, defectos o vicios ocultos de bienes, calidad de servicios y de operación y funcionamiento, que en su caso apliquen, las cuales deben indicar, según sea el caso.**

El Proveedor, para garantizar el cumplimiento de todas y cada una de las obligaciones estipuladas en el contrato adjudicado, de conformidad con lo establecido en el numeral 4.30.1 de las POBALINES, deberá presentar al administrador de su contrato, copia simple de la fianza expedida por afianzadora debidamente constituida en términos de la Ley de Instituciones de Seguros y de Fianzas, por un importe equivalente al 10% (diez por ciento) del monto total del contrato, sin considerar el Impuesto al Valor Agregado, a favor del Instituto Mexicano del Seguro Social y deberá cubrir la vigencia del contrato, dicha garantía será divisible.

Se entenderá que los servicios son entregados a entera satisfacción del Instituto, cuando cuente con la documentación soporte debidamente firmada y sellada por los administradores del contrato.

Las modificaciones en monto, plazo o vigencia a los contratos conllevarán el respectivo ajuste a la garantía de cumplimiento cuando dicho incremento no se encuentre cubierto por la garantía originalmente otorgada, para lo cual deberá estipularse en el convenio modificatorio respectivo el plazo para entregar la ampliación de garantía, el cual no deberá exceder de diez días naturales siguientes a la firma de dicho convenio, así como la fecha de entrega de la prestación del servicio para las cantidades adicionales.

De conformidad con el artículo 81 fracción II del Reglamento de la Ley de Adquisiciones, Arrendamientos y Servicios del Sector Público, la aplicación de las garantías de cumplimiento del contrato se aplicará de manera proporcional al monto de las obligaciones incumplidas, es decir la garantía será divisible y se ejecutará en razón de los bienes o servicios que no sean entregados a entera satisfacción del Instituto.

La garantía de cumplimiento a las obligaciones del contrato se liberará mediante autorización por escrito por parte del Instituto en forma inmediata, siempre y cuando el Proveedor haya cumplido a satisfacción con todas las obligaciones contractuales durante la vigencia del contrato, de conformidad con lo establecido en el numeral 5.5.5.5 de los POBALINES del Instituto.





- k) **Precisar la forma de pago para lo cual deberán especificar el tipo de moneda y si se realizará en una sola exhibición o pagos progresivos conforme a las entregas programadas en el contrato respectivo.**

El pago será en moneda nacional y en pagos mensuales (mes calendario) conforme a los servicios efectivamente prestados, de acuerdo con los términos y plazos normados por la Dirección de Finanzas, en el "Procedimiento para la recepción, glosa y aprobación de documentos presentados para trámite de pago".

Para que el administrador del contrato autorice el pago, el Proveedor deberá haber cumplido con lo establecido en el punto lugar y condiciones de entrega de los presentes términos y condiciones, para lo cual deberá acompañar a la impresión de la factura, copia de los acuses del escrito que se establece en el mismo numeral.

Durante la prestación del servicio, los precios estarán determinados bajo las condiciones de oferta y demanda, ajustándose a las variaciones de precio que el mercado cause, de conformidad con la legislación aplicable y al acuerdo número A/023/2022, por el que la Comisión Reguladora de Energía emite las disposiciones Administrativas de Carácter General que establecen la metodología para la determinación de precios máximos de gas licuado de petróleo objeto de venta al usuario final, publicado en el Diario Oficial de la Federación el 28 de julio de 2022, , el cual no deberá de estar por encima del precio máximo publicado en el periodo a facturar para el mes que corresponda, **al cual deberá de aplicarse el porcentaje de descuento ofertado.**

El pago se efectuará en pesos mexicanos, dentro de los 20 días naturales posteriores a la entrega en el Departamento de Finanzas de la UMAE Hospital de Especialidades Puebla, Contabilidad y Erogaciones y/o División de Trámite de Erogaciones, dependiente de la Coordinación de Contabilidad y Trámite de Erogaciones del Instituto que corresponda a la partida adjudicada de conformidad con el (Anexo 1) por parte del Proveedor, de los siguientes documentos:

- Factura electrónica impresa debidamente autorizada que reúna los requisitos Fiscales respectivos, en la que se indique el servicio prestado, número de proveedor, número de contrato, en su caso, el documento que avale la prestación del servicio, número de fianza y denominación social de la afianzadora.
- Para el trámite de pago el Proveedor deberá expedir sus comprobantes fiscales digitales en el esquema de facturación electrónica, con las especificaciones normadas por el SAT a nombre del Instituto Mexicano del Seguro Social, para la validación de dichos comprobantes el Proveedor deberá cargar en internet, a través del portal de servicios a proveedores de la página del IMSS el archivo en formato XML, la validez de los mismos será determinada durante la carga y únicamente los comprobantes validos serán procedentes para pago.
- El Proveedor se obliga a no cancelar ante el SAT. los Comprobantes Fiscales Digitales por Internet (CFDI) a favor del IMSS previamente validados en el portal de servicios a proveedores, salvo justificación y comunicación por parte del mismo al administrador del contrato para su autorización expresa, debiendo éste informar a las áreas de trámite de erogaciones de dicha justificación y reposición del CFDI en su caso.
- En caso de aplicar, el Proveedor deberá entregar el CFDI a favor del IMSS por el importe de la aplicación de la pena convencional por atraso o deficiencia del servicio. En ningún caso, se deberá autorizar el pago de los servicios, sí no se ha determinado, calculado y notificado al Proveedor las penas convencionales o deducciones pactadas en el contrato, así como su registro y validación en el Sistema PREI-MILLENIUM.
- El pago se realizará mediante transferencia electrónica de fondos, a través del esquema electrónico interbancario que el IMSS tiene en operación, para tal efecto en los contratos se deberá incluir el número de cuenta, CLABE, banco y sucursal, a menos que el Proveedor acredite en forma fehaciente la imposibilidad para ello.
- El pago se depositará en la fecha programada, a través del esquema interbancario si la cuenta bancaria del proveedor está contratada con BANORTE, BBVA, HSBC, SCOTIABANK INVERLAT o a través del





esquema interbancario vía SPEI (Sistema de Pagos Electrónicos Interbancarios) si la cuenta pertenece a un banco distinto a los antes mencionados.

- Para que el Proveedor pueda celebrar un contrato de cesión de derechos de cobro, mismo que deberá notificarlo por escrito al IMSS con un mínimo de cinco días naturales anteriores a la fecha de pago programada, el administrador del contrato o en su caso el titular del área requirente deberá entregar los documentos sustantivos de dicha cesión el área responsable de autorizar dicha cesión.
- El Proveedor podrá optar por cobrar a través de Factoraje Financiero conforme al Programa de Cadenas Productivas de Nacional Financiera, S.N.C. Institución de Banca de Desarrollo con el IMSS.
- El Jefe de Servicios y/o Área de Apoyo Operativo de la División de Inmuebles Centrales al momento de revisar la documentación presentada para cobro, deberá verificar que se incluya la **"opinión de cumplimiento de obligaciones en materia de seguridad social"**, positiva y vigente en caso contrario devolverá la documentación.

Será responsabilidad del Proveedor la entrega de la documentación soporte del servicio realizado.

Requisitos internos institucionales para trámite de pago:

- ✓ Con el ingreso de la primera factura deberá (el Proveedor) presentar copia del contrato debidamente formalizado y copia de las fianzas de cumplimiento de contrato y de responsabilidad civil con sello de recepción del área contratante.
- ✓ Tickets impresos que amparen la cantidad de litros suministrados en cada tanque de la unidad solicitante, con firmas de las autoridades y sello de la Unidad solicitante (Jefe de Conservación o personal del Instituto que se asigne para esta actividad), conjuntamente con la "Constancia de servicio" y la factura correspondiente, debidamente autorizada y firmada por el Administrador del Contrato en Nivel Central.

Los documentos y facturas no deben contener tachaduras ni enmendaduras.

Se validará el correcto cálculo de las operaciones aritméticas, así como el desglose de los impuestos y/o retenciones según sea el caso.

Para tramitar el pago la facturación correspondiente al gasto efectivamente devengado a más tardar 5 días posteriores al mes en que corresponda, cuidando de no tramitar

facturación anticipada a la entrega de los bienes y servicios, lo anterior para el adecuado ejercicio presupuestal.

Anexo a la solicitud de pago electrónico (Intrabancario e Interbancario) el Proveedor deberá presentar original y copia de la cédula del registro federal de contribuyentes, poder notarial e identificación oficial; los originales se solicitan únicamente para cotejar los datos y les serán devueltos en el mismo acto.

En el caso que el Proveedor se encuentre inscrito en el registro único de proveedores, no será necesario presentar la información solicitada en el párrafo anterior, únicamente se debe exhibir la constancia o citar el número de inscripción y manifestar bajo protesta de decir verdad que en el citado registro la información se encuentra completa y actualizada.

Asimismo, el Instituto Mexicano del Seguro Social aceptará del Proveedor, en el supuesto que tenga cuentas líquidas y exigibles a su cargo, aplicarlas contra los adeudos que, en su caso, tuviera por concepto de cuotas obrero-patronales, conforme a lo previsto en el artículo 40 b, de la ley del seguro social.

El pago de la prestación del servicio quedará condicionado proporcionalmente al pago que el Proveedor deba efectuar por concepto de penas convencionales por atraso.

En caso de que el Proveedor presente su factura con errores o deficiencias, el plazo de pago se ajustará en términos del artículo 90 del Reglamento de la ley.





- l) Establecer los mecanismos de comprobación, supervisión y verificación de los servicios contratados y efectivamente prestados, así como del cumplimiento de las requisiciones de cada entregable.

Si durante el "Servicio de suministro de Gas L.P., en tanque estacionario para la UMAE Hospital de Especialidades Puebla del Instituto Mexicano del Seguro Social para el ejercicio 2026" se presentara una contingencia o accidente, el Proveedor estará obligado a realizar oportunamente todas aquellas acciones que minimicen daño a las personas, sus bienes y medio ambiente, así como repararlos en los términos de la legislación aplicable liberando de cualquier responsabilidad al Instituto.

El Instituto podrá verificar en cualquier momento el cumplimiento de las condiciones pactadas en el contrato que se suscriba, como resultado del proceso de contratación del "Servicio de suministro de Gas L.P., en tanque estacionario para la UMAE

Hospital de Especialidades Puebla del Instituto Mexicano del Seguro Social para el ejercicio 2026".

- m) En caso de que se solicite el otorgamiento de anticipo, deberá señalarse el porcentaje y forma de amortización del mismo, el cual debe ajustarse a las disposiciones establecidas en los artículos 13, 45, fracciones IX y X de la LAASSP y 81, fracción V del RLAASSP, y el numeral 4.2.7 del MAAGMAASSP. Así como la justificación para el otorgamiento del anticipo.

Para el presente procedimiento no se otorgará anticipos.

#### Información adicional

#### Rescisión Administrativa

El Instituto podrá rescindir administrativamente, en cualquier momento, el (los) contrato(s) que, en su caso, sea(n) adjudicado(s) en términos del artículo 76 de la Ley de Adquisiciones, Arrendamientos y Servicios del Sector Público y numeral 5.3.20 de las Políticas, Bases y Lineamientos en Materia de Adquisiciones, Arrendamientos y Servicios del Instituto Mexicano del Seguro Social:

- Cuando la Secretaría de Energía, la Comisión Reguladora de Energía o cualquier autoridad del ramo determine que el Proveedor no cumple con los requisitos para prestar el Servicio de suministro de Gas Licuado del Petróleo (L.P.), por retiro de clasificación de permisionario autorizado o por cualquier incumplimiento a la normatividad aplicable.
- Cuando el Proveedor no entregue la garantía de cumplimiento del contrato, dentro del término de 10 (diez) días naturales posteriores a la firma de este.
- Cuando el Proveedor no entregue la póliza de seguro establecida en el numeral 16 de este documento o se trasgreda los intereses del Instituto estipulados en el mismo numeral.
- Cuando el Proveedor incurra en falta de veracidad total o parcial respecto a la información proporcionada para la celebración del contrato.
- Cuando se incumpla, total o parcialmente, con cualesquiera de las obligaciones establecidas en el contrato y sus anexos.
- Cuando se compruebe que el Proveedor haya entregado servicios con características distintas a las pactadas en esta Licitación o cuando no los entregue conforme a las normas y/o calidades solicitadas por el Instituto.
- En caso de que el Proveedor no reponga los bienes que le hayan sido devueltos para canje, por problemas de calidad, defectos o vicios ocultos, de acuerdo con lo estipulado.





- Cuando se transmitan total o parcialmente, bajo cualquier título, los derechos y obligaciones de los contratos, con excepción de los derechos de cobro, previa autorización del Instituto.
- Si la autoridad competente declara el concurso mercantil o cualquier situación análoga o equivalente que afecte el patrimonio del proveedor.
- Cuando los servicios entregados no estén acordes a lo establecido en el Anexo Técnico o los Términos y Condiciones.
- En el supuesto de que la Comisión Federal de Competencia Económica, de acuerdo con sus facultades, notifique al Instituto la sanción impuesta al proveedor con motivo de la colusión de precios en que hubiese incurrido durante el procedimiento licitatorio, en contravención a lo dispuesto en los artículos 9 de la Ley Federal de Competencia Económica y 34 de la "LAASSP".
- Cuando de manera reiterativa y constante, el proveedor, sea sancionado por parte del Instituto con penalizaciones o deducciones sobre el mismo concepto de los bienes que proporciona al Instituto y con ello se afecten los intereses del Instituto.
- Cualquier otra causa de rescisión determinada en los presentes Términos y Condiciones.

### Terminación Anticipada

De conformidad con los artículos 77 y 78 bis de la Ley de Adquisiciones, Arrendamientos y Servicios del Sector Público y 98 de su Reglamento, El Instituto podrá dar por terminado anticipadamente el contrato sin responsabilidad para éste y sin necesidad de que medie resolución judicial alguna, cuando concurren razones de interés general o bien cuando por causas justificadas se extinga la necesidad de

requerir los servicios y se demuestre que de continuar con el cumplimiento de las obligaciones pactadas se ocasionará un daño o perjuicio a el Instituto o se determine la nulidad total o parcial de los actos que dieron origen al instrumento jurídico con motivo de la resolución de una inconformidad emitida por la Secretaría de la Función Pública.

### Cumplimiento de Obligaciones Fiscales

#### 1. OPINIÓN DEL CUMPLIMIENTO DE OBLIGACIONES FISCALES (ART. 32D DEL CÓDIGO FISCAL DE LA FEDERACIÓN).

Reglas 2.1.24, 2.1.28, 2.1.36, 2.1.37 de la RESOLUCIÓN MISCELÁNEA FISCAL PARA 2025, publicada en el diario oficial de la federación el 30 de diciembre del 2024, reformada mediante la primera resolución de modificaciones a la resolución miscelánea fiscal para 2025 publicada el 22 de enero de 2025 para obtener la opinión del cumplimiento de obligaciones fiscales" vigente y positiva, en términos del Artículo 32-d del código fiscal de la federación.

#### 2. CUMPLIMIENTO DE OBLIGACIONES FISCALES EN MATERIA DE SEGURIDAD SOCIAL.

Reglas de carácter general para la obtención de la opinión del cumplimiento de obligaciones fiscales en materia de seguridad social de acuerdo a la vigencia que establece el acuerdo número ACDO.AS2.HCT.300925/288.P.DIR dictado por el H. Consejo Técnico del Instituto Mexicano del Seguro Social en sesión ordinaria celebrada el 30 de septiembre de 2025 y publicada en el DOF del 06 de octubre del 2025.





### 3. CUMPLIMIENTO DE OBLIGACIONES FISCALES EN MATERIA DE INFONAVIT.

Reglas para la obtención de la constancia de situación fiscal en materia de aportaciones patronales y entero de amortizaciones emitidas por el Infonavit mediante resolución no. Rca-13138-01/2024, sesión ordinaria número 892 del 31 de enero del 2024 publicadas en el DOF el 22 de abril del 2024.

#### Datos Generales y Notificaciones Oficiales

Con la finalidad de establecer un canal de comunicación oficial con los proveedores, los licitantes acompañarán en su Propuesta Técnica, escrito en donde presenten los siguientes datos:

- Nombre completo del representante legal para recibir notificaciones y comunicaciones en su nombre y representación y en su caso el contacto para todo tipo de notificaciones.
- Cargo.
- Domicilio.
- Teléfono (oficina y celular).
- Correo electrónico.

El Proveedor se obliga a comunicar cualquier cambio en los datos de este contacto oficial, mediante escrito dirigido al Administrador del Contrato de la partida adjudicada.

Cabe señalar, que el contacto designado por los Prestadores del Servicio no tendrá que ser necesariamente el representante legal de la empresa, sin embargo, toda notificación que se le haga llegar por parte del Instituto se considerará de carácter oficial.

En caso de incumplir con la obligación de informar los cambios en el contacto oficial, el Instituto no se hace responsable por las situaciones que la omisión de esto afecte al Proveedor.

Las notificaciones por parte del Instituto podrán realizarse por cualquiera de los siguientes medios:

- Oficio entregado en el domicilio señalado en este apartado.
- Vía correo electrónico.
- Vía Telefónica, únicamente para la solicitud del servicio por inmueble

Asimismo, en el contrato se deberán incluir los siguientes datos:

Del Administrador del Contrato y/o sus auxiliares:

- Nombre completo del contacto oficial:
- Cargo:
- Matrícula:
- Domicilio:
- Correo electrónico:

Del Prestador del Servicio:

- Nombre completo del representante legal:
- Domicilio de las instalaciones donde se llevará a cabo la prestación del servicio:
- Correo electrónico.

#### Administrador del Contrato

Para el presente procedimiento la formalización de los contratos y administración de los mismos se realizará por la UMAE relacionada en el (Anexo 1) de este documento, siendo el administrador del Contrato en el caso de las UMAE los Directores y los Jefes de División que dependan directamente de la Dirección de la UMAE, o quienes designen éstos con nivel inmediato inferior a ellos.

La UMAE designan a su respectivo Administrador del Contrato, el cual es responsable de verificar el cumplimiento de las obligaciones contractuales, como es la prestación del servicio, supervisar el cálculo de deducciones y penas convencionales, entre otros; el Administrador del Contrato podrá auxiliarse para el debido cumplimiento de sus obligaciones, con otros servidores públicos, cuando las condiciones





contractuales lo requieran, en este caso dichos auxiliares serán corresponsables de las actividades que se les asignen y de mantener informado al administrador del contrato con la periodicidad y forma que se les indique.

**Representante Técnico** Con fundamento en el numeral 5.3.9 de las Políticas Bases y Lineamientos en Materia de Adquisiciones, Arrendamientos y Servicios del Instituto Mexicano del Seguro Social el Titular de la Oficina de Conservación y/o quienes se designe, participará como representantes del Área Técnica, en la Junta de Aclaraciones y realizarán la Evaluación Técnica, vigilando que se cumpla con los requerimientos solicitados en este documento y el Anexo Técnico.

**Área Técnica**

Ing. Mauricio Mario Lomas Valle  
Jefe de la Oficina de Servicios Generales





INSTITUTO MEXICANO DEL SEGURO SOCIAL

CERTIFICADO DE DISPONIBILIDAD PRESUPUESTAL PREVIO  
CON VALIDACIÓN PRESUPUESTAL EN EL MÓDULO DE CONTROL DE COMPROMISOS

SOLICITUD: 0000003712 - 2026

Dependencia Solicitante: U0017 UMAE 17 Puebla  
DSG División Servicios Generales  
22010001 H Especialidades CMN UMAE

Descripción:

Servicio: Servicio de gas

Fecha Impresión: 15/10/2025 Fecha Validación: 15/10/2025

Importe Cuenta Partida presupuestaria  
Total Comprometido (en pesos): \$ 226,675.00 51311002 3120101 SERVICIO DE GAS

COMPROMETIDO MENSUAL (en miles de pesos):												
ENE	FEB	MAR	ABR	MAY	JUN	JUL	AGO	SEP	OCT	NOV	DIC	
226.7	0.0	0.0	0.0	0.0	0.0	0.0	0.0	0.0	0.0	0.0	0.0	0.0

Este documento de respaldo presupuestario se emite con base en la revisión efectuada en el Módulo de Control de Compromisos del Sistema Financiero PREI-Millennium, por lo que el monto señalado se encuentra comprometido para dar inicio a las gestiones de adquisición de bienes y servicios previo cumplimiento del marco normativo vigente, siendo responsabilidad del área solicitante el destino y aplicación de los recursos, lo anterior con fundamento en los artículos 35 de la Ley Federal de Presupuesto y Responsabilidad Hacendaria, 25 y 45 fracción III de la Ley de Adquisiciones, Arrendamientos y Servicios del Sector Público, 24 y 46 fracción III de la Ley de Obras Públicas y Servicios Relacionados con las Mismas, 8°, 144 y 148 del Reglamento Interior del IMSS y el numeral 7.2.10 de la Norma Presupuestaria del IMSS.

CERTIFICADO PREVIO

CONTRATO PREI \_\_\_\_\_  
CONTRATO IMSS \_\_\_\_\_

IMPORTE : \$ 226,675.00  
DOSCIENTOS VEINTISEIS MIL SEISCIENTOS SETENTA Y CINCO PESOS 00/100 MN

Lic. Margarita Laura Cerón Lizarés

Autorizo  
Directora Administrativa



aD8Bzs2r/dGbkQq1WSfYd9qV5H83xDFAq2dj06AZQNk:JupBW5XlQx/1S55B8IEzefVbVYaOPua86TJUA6LFIRKUpbj9XZ6EwZMqj5XBTGv358IoAxGoZt1tT368LDqhRtf9ifjrY8C2VS3qd+sH9DLPeyfBZ9uCm  
Vhc8iw/AMzuCL9ubhzwkNluKMUuIAv/PV/USu7B3hAYn+S44IUUn3rOCcmN50/qUC5fNRV3tESEg5EyFdxT00BSBw1C6LeJUIuIGV/DFdX1K7FPV3igT+RiQu2s5RLHaxKBfo37PymSHxv5XTUqibhE3iQJBC3h+  
L9nzHBuHPbNmFQMt eVbJiQ==