



INSTITUTO MEXICANO DEL SEGURO SOCIAL
ÓRGANO DE OPERACIÓN ADMINISTRATIVA DESCONCENTRADA ESTATAL
JALISCO
JEFATURA DE SERVICIOS ADMINISTRATIVOS
COORDINACIÓN DE ABASTECIMIENTO Y EQUIPAMIENTO
OFICINA DE CONTRATOS

CONTRATO NÚMERO
050GYR002N00925-002-00

CONTRATO ABIERTO PARA LA PRESTACION DEL SERVICIO DE SUMINISTRO DE GAS L.P., EN CILINDROS Y ESTACIONARIO PARA UNIDADES MÉDICAS Y NO MÉDICAS DEL INSTITUTO MEXICANO DEL SEGURO SOCIAL PARA EL EJERCICIO 2025, QUE CELEBRAN, POR UNA PARTE, EL EJECUTIVO FEDERAL POR CONDUCTO DE EL INSTITUTO MEXICANO DEL SEGURO SOCIAL, REPRESENTADA POR LA C. KARLA GUADALUPE LÓPEZ LÓPEZ, EN SU CARÁCTER DE APODERADA LEGAL, EN ADELANTE "LA DEPENDENCIA O ENTIDAD" Y, POR LA OTRA, GAS LICUADO, S.A. DE C.V., EN LO SUCESIVO "EL PROVEEDOR", REPRESENTADA POR EL C. RICARDO SUAREZ MELGOZA, EN SU CARÁCTER DE APODERADO LEGAL, A QUIENES DE MANERA CONJUNTA SE LES DENOMINARÁ "LAS PARTES", AL TENOR DE LAS DECLARACIONES Y CLÁUSULAS SIGUIENTES:

DECLARACIONES

- I. "LA DEPENDENCIA O ENTIDAD" DECLARA QUE:
 - I.1 ES UN ORGANISMO PÚBLICO DESCENTRALIZADO DE LA ADMINISTRACIÓN PÚBLICA FEDERAL CON PERSONALIDAD JURÍDICA Y PATRIMONIO PROPIOS, QUE TIENE A SU CARGO LA ORGANIZACIÓN Y ADMINISTRACIÓN DEL SEGURO SOCIAL, COMO UN SERVICIO PÚBLICO DE CARÁCTER NACIONAL, EN TÉRMINOS DE LOS ARTÍCULOS 4 Y 5 DE LA LEY DEL SEGURO SOCIAL.
 - I.2 ESTÁ FACULTADO PARA CELEBRAR TODA CLASE DE ACTOS JURÍDICOS EN TÉRMINOS DE LA LEGISLACIÓN VIGENTE, PARA LA CONSECUCIÓN DE LOS FINES PARA LOS QUE FUE CREADO, DE CONFORMIDAD CON EL ARTÍCULO 251 FRACCIÓN IV DE LA LEY DEL SEGURO SOCIAL.
 - I.3 CONFORME A LO DISPUESTO POR LOS ARTÍCULOS 251 A Y 268 A DE LA LEY DEL SEGURO SOCIAL, 2, FRACCIÓN IV, INCISO A), 8, 139, 144, FRACCIONES I Y XXIII, Y 155, FRACCIÓN XIII, DEL REGLAMENTO INTERIOR DEL INSTITUTO MEXICANO DEL SEGURO SOCIAL, Y DE ACUERDO CON EL PODER QUE LE FUE CONFERIDO EN LA ESCRITURA PÚBLICA NÚMERO 79,271 DE FECHA 31 DE ENERO DE 2022, OTORGADA ANTE LA FE DEL LICENCIADO IGNACIO SOTO SOBREYRA Y SILVA, TITULAR DE LA NOTARIA NÚMERO 13 DE LA CIUDAD DE MÉXICO; INSCRITA EN EL REGISTRO PÚBLICO DE ORGANISMOS DESCENTRALIZADOS, CON EL NÚMERO DE FOLIO 97-7-11022022-174007, DE FECHA 11 DE FEBRERO DE 2022, EN CUMPLIMIENTO A LOS ARTÍCULOS 24 Y 25, FRACCIÓN IV, DE LA LEY FEDERAL DE LAS ENTIDADES PARAESTATALES, LA C. KARLA GUADALUPE LÓPEZ LÓPEZ, EN SU CARÁCTER DE APODERADA LEGAL, ES UN SERVIDOR PÚBLICO ADSCRITO A LA MISMA QUE CUENTA CON FACULTADES LEGALES PARA CELEBRAR EL PRESENTE CONTRATO, QUIEN PODRÁ SER SUSTITUIDO EN CUALQUIER MOMENTO EN SU CARGO O FUNCIONES, SIN QUE POR ELLO, SEA NECESARIO CELEBRAR UN CONVENIO MODIFICATORIO.
 - I.4 EL C. ELOY CORDOVA ACEVES, JEFE DEL DEPARTAMENTO DE CONSERVACIÓN Y SERVICIOS GENERALES, INTERVIENE COMO RESPONSABLE DE ADMINISTRAR EL CONTRATO, DE CONFORMIDAD CON LOS NUMERALES 5.3.15 Y 5.4.13 DE LAS POLÍTICAS, BASES Y LINEAMIENTOS EN MATERIA DE ADQUISICIONES, ARRENDAMIENTOS Y SERVICIOS DEL INSTITUTO MEXICANO DEL SEGURO SOCIAL, DESIGNADO MEDIANTE OFICIO NUMERO 14A6601200/2024/338 DE FECHA 19 DE AGOSTO DEL 2024, SIGNADO POR EL ING. MIGUEL ANGEL NAVARRO ESTRADA, TITULAR DE LA JEFATURA DE SERVICIOS ADMINISTRATIVOS, EL CUAL FORMA PARTE DEL PRESENTE INSTRUMENTO LEGAL COMO ANEXO NÚMERO 6 (SEIS).
 - I.5 "LA DEPENDENCIA O ENTIDAD" CUENTA CON SUFICIENCIA PRESUPUESTARIA EN LA PARTIDA PRESUPUESTAL NÚMERO 42061105 OTORGADA MEDIANTE EL CERTIFICADO DE DISPONIBILIDAD

Los aspectos jurídicos del presente documento fueron revisados por la persona Titular de la Jefatura de Servicios Jurídicos, en cumplimiento a lo dispuesto en el artículo 77, fracción VII, en relación con el 144, último párrafo y 145, primer párrafo del Reglamento Interior del Instituto Mexicano del Seguro Social, con base en la revisión realizada por la Oficina de Consultas, Contratos y Convenios, del Departamento Consultivo, a solicitud de la Unidad Administrativa responsable del mismo. En consecuencia, se registró bajo el número: SCCI4-04-049-001/2025

La revisión jurídica se efectuó sin prejuzgar sobre la justificación, procedimiento, términos y condiciones de la contratación, ni del resultado de la investigación de mercado correspondiente, ni se realiza sobre la procedencia y/o viabilidad de los aspectos técnicos, económicos y las demás circunstancias que determinaron procedentes las áreas requeridas, técnica y/o contratante.



INSTITUTO MEXICANO DEL SEGURO SOCIAL
ÓRGANO DE OPERACIÓN ADMINISTRATIVA DESCONCENTRADA ESTATAL
JALISCO
JEFATURA DE SERVICIOS ADMINISTRATIVOS
COORDINACIÓN DE ABASTECIMIENTO Y EQUIPAMIENTO
OFICINA DE CONTRATOS

CONTRATO NÚMERO
050GYR002N00925-002-00

PRESUPUESTAL NÚMERO 0000050867-2025 DE FECHA 03 DE DICIEMBRE DE 2024, EMITIDO POR EL TITULAR DE LA JEFATURA DE SERVICIOS ADMINISTRATIVOS.

- I.6 LA ADJUDICACIÓN DEL PRESENTE CONTRATO SE REALIZÓ MEDIANTE EL PROCEDIMIENTO DE LICITACIÓN PÚBLICA NACIONAL NUMERO LA-50-GYR-050GYR002-N-9-2025, AL AMPARO DE LO ESTABLECIDO EN LOS ARTÍCULOS 134 DE LA CONSTITUCIÓN POLÍTICA DE LOS ESTADOS UNIDOS MEXICANOS; LOS ARTICULOS 25, 26 FRACCIÓN I, 26 BIS FRACCIÓN II, 27, 28 FRACCIÓN I, 29, 30, 32, 33, 33 BIS, 34, 35, 36, 36 BIS, 37, 37 BIS, 45, 46, 47 Y 48 FRACCIÓN II, DE LA LEY DE ADQUISICIONES, ARRENDAMIENTOS Y SERVICIOS DEL SECTOR PÚBLICO (LAASSP), 39, 42, 46, Y 48 DE SU REGLAMENTO Y DEMÁS DISPOSICIONES APLICABLES EN LA MATERIA.
- I.7 PARA EFECTOS FISCALES LAS AUTORIDADES HACENDARIAS LE HAN ASIGNADO EL REGISTRO FEDERAL DE CONTRIBUYENTES N° IMS421231145.
- I.8 TIENE ESTABLECIDO SU DOMICILIO EN AVENIDA BELISARIO DOMÍNGUEZ NO. 1000, SECTOR LIBERTAD, C. P. 44340, COLONIA INDEPENDENCIA EN LA CIUDAD DE GUADALAJARA, JALISCO, MISMO QUE SEÑALA PARA LOS FINES Y EFECTOS LEGALES DEL PRESENTE CONTRATO.

II. "EL PROVEEDOR", POR CONDUCTO DE SU REPRESENTANTE DECLARA QUE:

- II.1 ES UNA PERSONA MORAL LEGALMENTE CONSTITUIDA MEDIANTE LA ESCRITURA PÚBLICA NUMERO 886, DE FECHA 17 DE NOVIEMBRE DE 1967, PASADA ANTE LA FE DEL LICENCIADO VICTOR FLORES MARQUEZ, NOTARIO PUBLICO SUPERNUMERARIO ENCARGADO DE LA NOTARÍA NÚMERO 57, DE GUADALAJARA, JALISCO, E INSCRITA BAJO LA INSCRIPCION 79, DEL LIBRO 64, DE LA SECCION TERCERA Y MATRICULA 88 DEL LIBRO 24 DE LA SECCION PRIMERA AMBOS DEL REGISTRO DE COMERCIO DE LA SEGUNDA OFICINA BAJO EL NUMERO 29 DEL LIBRO 2960 DE DOCUMENTOS GENERALES DE EL REGISTRO PUBLICO DE LA PROPIEDAD DE GUADALAJARA, JALISCO, DE FECHA 05 DE ENERO DE 1968.

ASIMISMO MEDIANTE ESCRITURA PÚBLICA NÚMERO 5,245 DE FECHA 17 DE ABRIL DE 1980, PASADA ANTE LA FE DEL LICENCIADO ANTONIO CARDENAS MAXEMIN, NOTARIO PUBLICO NUMERO 19, DE GUADALAJARA, JALISCO, E INSCRITA BAJO INSCRIPCION 163 DEL TOMO 17 DEL LIBRO PRIMERO DEL REGISTRO DE COMERCIO DE GUADALAJARA, JALISCO, DE FECHA 10 DE SEPTIEMBRE DE 1980 SE APROBÓ EL CAMBIO DE LA DENOMINACION SOCIAL DE LA SOCIEDAD, SIENDO S.A. CAMBIA A S.A. DE C.V.

DE IGUAL MENERA MEDIANTE ESCRITURA PÚBLICA NÚMERO 12,306 DE FECHA 27 DE NOVIEMBRE DE 2013, OTORGADA ANTE LA FE DE LA LICENCIADA JOSEFINA SOSA RAMÍREZ, NOTARIO PÚBLICO NÚMERO 32, CIUDAD JUAREZ, DISTRITO BRAVOS, ESTADO DE CHIHUAHUA, E INSCRITA EN EL REGISTRO PUBLICO DE LA PROPIEDAD Y DEL COMERCIO DEL ESTADO DE CHIHUAHUA, BAJO EL FOLIO MERCANTIL ELECTRONICO NUMERO 27774*3 DE FECHA 27 DE FEBRERO DE 2014, A TRAVÉS DE LA CUAL SE APROBÓ LA MODIFICACION INTEGRAL DEL OBJETO SOCIAL, ASI COMO EL ARTICULO QUINTO, DURACION DE LA SOCIEDAD INDEFINIDA.

POR ÚLTIMO MEDIANTE LA ESCRITURA PÚBLICA NÚMERO 19,706 DE FECHA 16 DE JULIO DE 2021, OTORGADA ANTE LA FE DE LA LICENCIADA JOSEFINA SOSA RAMIREZ, NOTARIO PÚBLICO NÚMERO 32, DE CIUDAD JUAREZ, DISTRITO BRAVOS, ESTADO DE CHIHUAHUA, E INSCRITA EN EL REGISTRO PUBLICO DE COMERCIO DE CIUDAD JUAREZ, BAJO FOLIO MERCANTIL ELECTRONICO NÚMERO 27774 DE FECHA

Los aspectos jurídicos del presente documento fueron revisados por la persona Titular de la Jefatura de Servicios Jurídicos, en cumplimiento a lo dispuesto en el artículo 77, fracción VII en relación con el 144, último párrafo y 145, primer párrafo del Reglamento Interior del Instituto Mexicano del Seguro Social, con base en la revisión realizada por la Oficina de Consultas, Contratos y Convenios, del Departamento Consultivo, a solicitud de la Unidad Administrativa responsable del mismo. En consecuencia, se registró bajo el número: SCCI4-04-049-001/2025

La revisión jurídica se efectuó sin prejuzgar sobre la justificación, procedimiento, términos y condiciones de la contratación, ni del resultado de la investigación de mercado correspondiente, ni se realiza sobre la procedencia y/o viabilidad de los aspectos técnicos, económicos y las demás circunstancias que determinaron procedentes las áreas requirente, técnica y/o contratante



INSTITUTO MEXICANO DEL SEGURO SOCIAL
ÓRGANO DE OPERACIÓN ADMINISTRATIVA DESCONCENTRADA ESTATAL
JALISCO
JEFATURA DE SERVICIOS ADMINISTRATIVOS
COORDINACIÓN DE ABASTECIMIENTO Y EQUIPAMIENTO
OFICINA DE CONTRATOS

CONTRATO NÚMERO
050GYR002N00925-002-00

22 DE JULIO DE 2021, A TRAVÉS DE LA CUAL SE ACORDÓ ENTRE OTROS PUNTOS EN EL ORDEN DEL DÍA LA MODIFICACIÓN DE LOS ESTATUTOS SOCIALES.

- II.2 DE ACUERDO CON SUS ESTATUTOS, SU OBJETO SOCIAL CONSISTE, ENTRE OTROS EN: COMPRA, VENTA IMPORTACION, EXPORTACION, DISTRIBUCION, COMERCIALIZACION, ALMACENAMIENTO Y SUMINISTRO DEL GAS LICUADO DE PETROLEO Y DE COMBUSTIBLE EN GENERAL, PARA USOS DOMESTICOS, INDUSTRIALES O COMERCIALES EN LOS TERMINOS DE LAS AUTORIZACIONES O PERMISOS O CONCESIONES QUE LA SOCIEDAD ADQUIERA O QUE LAS AUTORIDADES COMPETENTES OTORGUEN.
- II.3 EL C. RICARDO SUAREZ MELGOZA, EN SU CARÁCTER DE APODERADO LEGAL, CUENTA CON FACULTADES SUFICIENTES PARA SUSCRIBIR EL PRESENTE CONTRATO Y OBLIGAR A SU REPRESENTADO, COMO LO ACREDITA CON ESCRITURA PÚBLICA NÚMERO 24,143 DE FECHA 07 DE ABRIL DE 2025, PASADA ANTE LA FE DE LA LICENCIADA JOSEFINA SOSA RAMIREZ, NOTARIO PÚBLICO NÚMERO 32 DE CIUDAD JUAREZ, DISTRITO BRAVO, ESTADO DE CHIHUAHUA, INSTRUMENTO QUE BAJO PROTESTA DE DECIR VERDAD MANIFIESTA NO LE HA SIDO LIMITADO NI REVOCADO EN FORMA ALGUNA.
- II.4 REÚNE LAS CONDICIONES TÉCNICAS, JURÍDICAS Y ECONÓMICAS, Y CUENTA CON LA ORGANIZACIÓN Y ELEMENTOS NECESARIOS PARA SU CUMPLIMIENTO.
- II.5 CUENTA CON SU REGISTRO FEDERAL DE CONTRIBUYENTES GLI800213MA5 Y REGISTRO PATRONAL ANTE EL INSTITUTO MEXICANO DEL SEGURO SOCIAL Y EL INFONAVIT NÚMERO: [REDACTED]
- II.6 MANIFIESTA BAJO PROTESTA DE DECIR VERDAD, ESTÁ AL CORRIENTE EN LOS PAGOS DE SUS OBLIGACIONES FISCALES, EN ESPECÍFICO LAS PREVISTAS EN EL ARTÍCULO 32-D DEL CÓDIGO FISCAL FEDERAL VIGENTE, ASÍ COMO DE SUS OBLIGACIONES FISCALES EN MATERIA DE SEGURIDAD SOCIAL, ANTE EL INSTITUTO DEL FONDO NACIONAL DE LA VIVIENDA PARA LOS TRABAJADORES (INFONAVIT) Y EL INSTITUTO MEXICANO DEL SEGURO SOCIAL (IMSS); LO QUE ACREDITA CON LAS OPINIONES DE CUMPLIMIENTO DE OBLIGACIONES FISCALES Y EN MATERIA DE SEGURIDAD SOCIAL EN SENTIDO POSITIVO, EMITIDAS POR EL SAT E IMSS, RESPECTIVAMENTE, ASÍ COMO CON LA CONSTANCIA DE SITUACIÓN FISCAL EN MATERIA DE APORTACIONES PATRONALES Y ENTERO DE DESCUENTOS, SIN ADEUDO, EMITIDA POR EL INFONAVIT, LAS CUALES SE ENCUENTRAN VIGENTES Y OBRAN EN EL EXPEDIENTE RESPECTIVO.
- II.7 MANIFIESTA BAJO PROTESTA DE DECIR VERDAD, NO ENCONTRARSE EN LOS SUPUESTOS DE LOS ARTÍCULOS 50 Y 60 DE LA LEY DE ADQUISICIONES, ARRENDAMIENTOS Y SERVICIOS DEL SECTOR PÚBLICO.
- II.8 MANIFIESTA BAJO PROTESTA DE DECIR VERDAD QUE NI EL, NI LOS SOCIOS O ACCIONISTAS DE SU REPRESENTADA DESEMPEÑAN, CARGO O COMISIÓN EN EL SERVICIO PÚBLICO O, EN SU CASO, QUE, A PESAR DE DESEMPEÑARLO, CON LA FORMALIZACIÓN DEL PRESENTE CONTRATO NO SE ENCUENTRA BAJO CONFLICTO DE INTERESES.
- II.9 CONFORME A LO PREVISTO EN LOS ARTÍCULOS 57 DE LA LEY DE ADQUISICIONES, ARRENDAMIENTOS Y SERVICIOS DEL SECTOR PÚBLICO Y 107 DE SU REGLAMENTO, "EL PROVEEDOR" EN CASO DE AUDITORÍAS, VISITAS O INSPECCIONES QUE PRACTIQUE LA SECRETARÍA ANTICORRUPCIÓN Y BUEN GOBIERNO Y EL ÓRGANO INTERNO DE CONTROL EN "LA DEPENDENCIA O ENTIDAD" DEBERÁ PROPORCIONAR LA INFORMACIÓN QUE EN SU MOMENTO SE REQUIERA RELATIVA AL PRESENTE

Los aspectos jurídicos del presente documento fueron revisados por la persona Titular de la Jefatura de Servicios Jurídicos, en cumplimiento a lo dispuesto en el artículo 77, fracción VII, en relación con el 144, último párrafo y 145, primer párrafo del Reglamento Interior del Instituto Mexicano del Seguro Social, con base en la revisión realizada por la Oficina de Consultas, Contratos y Convenios, del Departamento Consultivo, a solicitud de la Unidad Administrativa responsable del mismo. En consecuencia, se registró bajo el número: SCC14-04-049-001/2025

La revisión jurídica se efectuó sin prejuzgar sobre la justificación, procedimiento, términos y condiciones de la contratación, ni del resultado de la investigación de mercado correspondiente, ni se realiza sobre la procedencia y/o viabilidad de los aspectos técnicos, económicos y las demás circunstancias que determinaron procedentes las áreas requirente, técnica y/o contratante.



INSTITUTO MEXICANO DEL SEGURO SOCIAL
ÓRGANO DE OPERACIÓN ADMINISTRATIVA DESCONCENTRADA ESTATAL
JALISCO
JEFATURA DE SERVICIOS ADMINISTRATIVOS
COORDINACIÓN DE ABASTECIMIENTO Y EQUIPAMIENTO
OFICINA DE CONTRATOS

CONTRATO NÚMERO
050GYR002N00925-002-00

CONTRATO.

II.10 SEÑALA COMO SU DOMICILIO PARA TODOS LOS EFECTOS LEGALES EL UBICADO EN CALLE 1 NÚMERO 722, COLONIA ZONA INDUSTRIAL, C.P. 44940, GUADALAJARA, JALISCO.

III. DE "LAS PARTES":

III.1 QUE ES SU VOLUNTAD CELEBRAR EL PRESENTE CONTRATO Y SUJETARSE A SUS TÉRMINOS Y CONDICIONES, PARA LO CUAL SE RECONOCEN LAS FACULTADES Y CAPACIDADES, MISMAS QUE NO LES HAN SIDO REVOCADAS O LIMITADAS EN FORMA ALGUNA, POR LO QUE DE COMÚN ACUERDO SE OBLIGAN DE CONFORMIDAD CON LAS SIGUIENTES:

CLÁUSULAS

PRIMERA. OBJETO DEL CONTRATO.

"EL PROVEEDOR" ACEPTA Y SE OBLIGA A PROPORCIONAR A "LA DEPENDENCIA O ENTIDAD" EL SERVICIO DE SUMINISTRO DE GAS L.P., EN CILINDROS Y ESTACIONARIO PARA UNIDADES MÉDICAS Y NO MÉDICAS DEL INSTITUTO MEXICANO DEL SEGURO SOCIAL PARA EL EJERCICIO 2025, EN LOS TÉRMINOS Y CONDICIONES ESTABLECIDOS EN ESTE CONTRATO Y SU ANEXO NÚMERO 1 (UNO) ASIGNACION Y REQUERIMIENTO DE TANQUES ESTACIONARIOS, QUE FORMAN PARTE INTEGRANTE DEL MISMO.

SEGUNDA. MONTO DEL CONTRATO

"LA DEPENDENCIA O ENTIDAD" PAGARÁ A "EL PROVEEDOR" COMO CONTRAPRESTACIÓN POR LOS SERVICIOS OBJETO DE ESTE CONTRATO, LA CANTIDAD MÍNIMA DE \$10'335,299.45 (DIEZ MILLONES TRESCIENTOS TREINTA Y CINCO MIL DOSCIENTOS NOVENTA Y NUEVE PESOS 45/100 M.N.), MÁS EL IMPUESTO AL VALOR AGREGADO (I.V.A.), POR \$1'653,647.91 (UN MILLON SEISCIENTOS CINCUENTA Y TRES MIL SEISCIENTOS CUARENTA Y SIETE PESOS 91/100 M.N.), Y UN MONTO MÁXIMO DE \$25'838,248.63 (VEINTICINCO MILLONES OCHOCIENTOS TREINTA Y OCHO MIL DOSCIENTOS CUARENTA Y OCHO PESOS 63/100 M.N.), MÁS EL IMPUESTO AL VALOR AGREGADO (I.V.A.), POR \$4'134,119.78 (CUATRO MILLONES CIENTO TREINTA Y CUATRO MIL CIENTO DIECINUEVE PESOS 78/100 M.N.)

DURANTE LA PRESTACIÓN DEL SERVICIO, LOS PRECIOS ESTARÁN DETERMINADOS BAJO LAS CONDICIONES DE OFERTA Y DEMANDA, AJUSTÁNDOSE A LAS VARIACIONES DE PRECIO QUE EL MERCADO CAUSE, DE CONFORMIDAD CON LA LEGISLACIÓN APLICABLE Y AL ACUERDO A/023/2022, POR EL QUE LA COMISIÓN REGULADORA DE ENERGÍA EMITE LAS DISPOSICIONES ADMINISTRATIVAS DE CARÁCTER GENERAL QUE ESTABLECEN LA METODOLOGÍA PARA LA DETERMINACIÓN DE PRECIOS MÁXIMOS DE GAS LICUADO DE PETRÓLEO OBJETO DE VENTA AL USUARIO FINAL, PUBLICADO EN EL DIARIO OFICIAL DE LA FEDERACIÓN EL 28 DE JULIO DE 2022, EL CUAL NO DEBERÁ ESTAR POR ENCIMA DEL PRECIO MÁXIMO PUBLICADO EN EL PERIODO A FACTURAR PARA EL MES QUE CORRESPONDA, AL CUAL DEBERÁ DE APLICARSE EL PORCENTAJE DE DESCUENTO DEL 5% (CINCO POR CIENTO) OFERTADO POR EL PROVEEDOR.

EL PORCENTAJE DE DESCUENTO ES CONSIDERADO FIJO HASTA QUE CONCLUYA LA RELACIÓN CONTRACTUAL QUE SE FORMALIZA INCLUYENDO TODOS LOS CONCEPTOS Y COSTOS INVOLUCRADOS EN LA PRESTACIÓN DEL SERVICIO DE SUMINISTRO DE GAS L.P., EN CILINDROS Y ESTACIONARIO PARA UNIDADES MÉDICAS Y NO MÉDICAS DEL INSTITUTO MEXICANO DEL SEGURO SOCIAL PARA EL EJERCICIO 2025, POR LO QUE "EL PROVEEDOR" NO PODRÁ AGREGAR NINGÚN COSTO EXTRA Y LOS PRECIOS SERÁN INALTERABLES DURANTE LA VIGENCIA DEL PRESENTE CONTRATO.

Los aspectos jurídicos del presente documento fueron revisados por la persona Titular de la Jefatura de Servicios Jurídicos, en cumplimiento a lo dispuesto en el artículo 77, fracción VII, en relación con el 144, último párrafo y 145, primer párrafo del Reglamento Interior del Instituto Mexicano del Seguro Social, con base en la revisión realizada por la Oficina de Consultas, Contratos y Convenios, del Departamento Consultivo, a solicitud de la Unidad Administrativa responsable del mismo. En consecuencia, se registró bajo el número: SCCI4-04-049-001/2025

La revisión jurídica se efectuó sin prejuzgar sobre la justificación, procedimiento, términos y condiciones de la contratación, ni del resultado de la investigación de mercado correspondiente, ni se realiza sobre la procedencia y/o viabilidad de los aspectos técnicos, económicos y las demás circunstancias que determinaron precedentes las áreas requirente, técnica y/o contratante.



INSTITUTO MEXICANO DEL SEGURO SOCIAL
ÓRGANO DE OPERACIÓN ADMINISTRATIVA DESCONCENTRADA ESTATAL
JALISCO
JEFATURA DE SERVICIOS ADMINISTRATIVOS
COORDINACIÓN DE ABASTECIMIENTO Y EQUIPAMIENTO
OFICINA DE CONTRATOS

CONTRATO NÚMERO
050GYR002N00925-002-00

LAS PARTES CONVIENEN EXPRESAMENTE QUE LAS OBLIGACIONES DE ESTE CONTRATO, CUYO CÚMPLIMIENTO SE ENCUENTRA PREVISTO REALIZAR DURANTE LOS EJERCICIOS FISCALES DE 2025, QUEDARÁN SUJETAS PARA FINES DE SU EJECUCIÓN Y PAGO A LA DISPONIBILIDAD PRESUPUESTARIA, CON QUE CUENTE "LA DEPENDENCIA O ENTIDAD", CONFORME AL PRESUPUESTO DE EGRESOS DE LA FEDERACIÓN QUE PARA EL EJERCICIO FISCAL CORRESPONDIENTE APROBÓ LA CÁMARA DE DIPUTADOS DEL H. CONGRESO DE LA UNIÓN, SIN QUE LA NO REALIZACIÓN DE LA REFERIDA CONDICIÓN SUSPENSIVA ORIGINE RESPONSABILIDAD PARA ALGUNA DE LAS PARTES.

TERCERA. ANTICIPO.

PARA EL PRESENTE CONTRATO "LA DEPENDENCIA O ENTIDAD" NO OTORGARÁ ANTICIPO A "EL PROVEEDOR"

CUARTA. FORMA Y LUGAR DE PAGO.

EL PAGO SE EFECTUARÁ EN PESOS MEXICANOS, CONFORME A LOS SERVICIOS EFECTIVAMENTE PRESTADOS, DE ACUERDO CON LOS TÉRMINOS Y PLAZOS NORMADOS POR LA DIRECCIÓN DE FINANZAS, EN EL "PROCEDIMIENTO PARA LA RECEPCIÓN, GLOSA Y APROBACIÓN DE DOCUMENTOS PRESENTADOS PARA TRÁMITE DE PAGO", DENTRO DE LOS 20 DÍAS NATURALES POSTERIORES A LA ENTREGA, DE LOS SIGUIENTES REQUISITOS:

REPRESENTACIÓN IMPRESA DEL COMPROBANTE FISCAL DIGITAL POR INTERNET (CFDI) QUE REÚNA LOS REQUISITOS FISCALES, RESPECTIVOS, DEBERÁ CONTENER EL NOMBRE, CARGO Y FIRMA DE AUTORIZACIÓN DEL ADMINISTRADOR DEL CONTRATO, EN EL QUE INDIQUE LOS BIENES Y/O SERVICIOS ENTREGADOS Y/O PRESTADOS, NÚMERO DE PROVEEDOR, NÚMERO DE CONTRATO, NÚMERO DE ID PEDIDO-RECEPCIÓN, NÚMERO DE FIANZA, Y DENOMINACIÓN DE LA AFIANZADORA, ASÍ MISMO DEBERÁ DE ENTREGAR COPIA LEGIBLE DE LOS TICKETS, Y/O NOTAS DE VENTA CON LOS SELLOS DE LA UNIDAD DONDE SE RECIBIÓ EL SERVICIO QUE AMPARE LA CANTIDAD DE LITROS FACTURADOS FIRMADA POR EL ADMINISTRADOR O JEFE DE SERVICIOS GENERALES O JEFE DE CONSERVACIÓN O EL DIRECTOR (EN CASO DE NO CONTAR CON NINGUNO DE LOS ANTERIORES), OPINIÓN DE CUMPLIMIENTO DE OBLIGACIONES FISCALES, EN MATERIA DE SEGURIDAD SOCIAL POSITIVA Y VIGENTE, DOCUMENTACIÓN QUE DEBERÁ DE SER ENTREGADA PARA SU PAGO EN EL DEPARTAMENTO DE PRESUPUESTO CONTABILIDAD Y EROGACIONES DEL ÓRGANO DE OPERACIÓN ADMINISTRATIVA DESCONCENTRADA JALISCO. UBICADO EN BELISARIO DOMINGUEZ NO. 1000, COLONIA INDEPENDENCIA, EN GUADALAJARA, JALISCO EN DÍAS HÁBILES DE LUNES A VIERNES, EN UN HORARIO DE 8:00 A 13:00 HORAS.

PARA CUESTIONES DE VALIDACIÓN DE LA FACTURA DEBERÁ DE PRESENTAR AL ADMINISTRADOR DEL CONTRATO EL DOCUMENTO QUE AVALE LA ENTREGA DEL SERVICIO, SELLADO POR LA UNIDAD PERTENECIENTE AL INSTITUTO EN LA QUE SE ENTREGÓ ESTE, FIRMADO POR EL JEFE DE SERVICIOS GENERALES O JEFE DE CONSERVACIÓN O EL ADMINISTRADOR (EN CASO DE NO CONTAR CON NINGÚN DE LOS ANTERIORES SERÁ EL DIRECTOR DE LA UNIDAD).

EL PAGO SERÁ EN MONEDA NACIONAL Y EN PAGOS MENSUALES (MES CALENDARIO) CONFORME A LOS SERVICIOS EFECTIVAMENTE PRESTADOS, DE ACUERDO CON LOS TÉRMINOS Y PLAZOS NORMADOS POR LA

Los aspectos jurídicos del presente documento fueron revisados por la persona Titular de la Jefatura de Servicios Jurídicos, en cumplimiento a lo dispuesto en el artículo 77, fracción VII, en relación con el 144, último párrafo y 145, primer párrafo del Reglamento Interior del Instituto Mexicano del Seguro Social, con base en la revisión realizada por la Oficina de Consultas, Contratos y Convenios, del Departamento Consultivo, a solicitud de la Unidad Administrativa responsable del mismo. En consecuencia, se registró bajo el número: SCCI4-04-049-001/2025

La revisión jurídica se efectuó sin prejuzgar sobre la justificación, procedimiento, términos y condiciones de la contratación, ni del resultado de la investigación de mercado correspondiente, ni se realiza sobre la procedencia y/o viabilidad de los aspectos técnicos, económicos y las demás circunstancias que determinaron procedentes las áreas requirente, técnica y/o contratante.



INSTITUTO MEXICANO DEL SEGURO SOCIAL
ÓRGANO DE OPERACIÓN ADMINISTRATIVA DESCONCENTRADA ESTATAL
JALISCO
JEFATURA DE SERVICIOS ADMINISTRATIVOS
COORDINACIÓN DE ABASTECIMIENTO Y EQUIPAMIENTO
OFICINA DE CONTRATOS

CONTRATO NÚMERO
050GYR002N00925-002-00

DIRECCIÓN DE FINANZAS, EN EL "PROCEDIMIENTO PARA LA RECEPCIÓN, GLOSA Y APROBACIÓN DE DOCUMENTOS PRESENTADOS PARA TRÁMITE DE PAGO".

PARA QUE EL ADMINISTRADOR DEL CONTRATO AUTORICE EL PAGO, EL PROVEEDOR DEBERÁ HABER CUMPLIDO CON LO ESTABLECIDO EN CONDICIONES DE ENTREGA DEL PRESENTE CONTRATO, PARA LO CUAL DEBERÁ ACOMPAÑAR A LA IMPRESIÓN DE LA FACTURA, COPIA DE LOS ACUSES DEL ESCRITO QUE SE ESTABLECE EN EL PRESENTE CONTRATO.

DURANTE LA PRESTACIÓN DEL SERVICIO, LOS PRECIOS ESTARÁN DETERMINADOS BAJO LAS CONDICIONES DE OFERTA Y DEMANDA, AJUSTÁNDOSE A LAS VARIACIONES DE PRECIO QUE EL MERCADO CAUSE, DE CONFORMIDAD CON LA LEGISLACIÓN APLICABLE POR LA COMISIÓN REGULADORA DE ENERGÍA EN LA QUE EMITE LAS DISPOSICIONES ADMINISTRATIVAS DE CARÁCTER GENERAL QUE ESTABLECEN LA METODOLOGÍA PARA LA DETERMINACIÓN DE PRECIOS MÁXIMOS DE GAS LICUADO DE PETRÓLEO OBJETO DE VENTA AL USUARIO FINAL, QUE PUBLICARÁ LOS PRECIOS MÁXIMOS POR MEDIOS ELECTRÓNICOS, CADA DÍA SÁBADO, Y EL INICIO DE LA VIGENCIA SERÁ EL DÍA DOMINGO HASTA EL DÍA SÁBADO SIGUIENTE, PARA CADA UNA DE LAS REGIONES Y PARA CADA UNO DE LOS MUNICIPIOS QUE COMPONEN LAS REGIONES, EL CUAL NO DEBERÁ DE ESTAR POR ENCIMA DEL PRECIO MÁXIMO PUBLICADO EN EL PERIODO A FACTURAR PARA EL MES QUE CORRESPONDA, AL CUAL DEBERÁ DE APLICARSE EL PORCENTAJE DE DESCUENTO OFERTADO.

EL PROVEEDOR DEBERÁ EXPEDIR SUS COMPROBANTES FISCALES DIGITALES POR INTERNET (CFDI) EN EL ESQUEMA DE FACTURACIÓN ELECTRÓNICA, CON LAS ESPECIFICACIONES NORMADAS EN LOS ARTÍCULOS 29 Y 29-A DEL CFF, ASÍ COMO LAS QUE EMITA EL SERVICIO DE ADMINISTRACIÓN TRIBUTARIA (SAT) A NOMBRE DEL INSTITUTO, CON REGISTRO FEDERAL DE CONTRIBUYENTES IMS421231145 Y EN CASO DE SER NECESARIO COMO DATO ADICIONAL, EL DOMICILIO EN AVENIDA PASEO DE LA REFORMA NÚM. 476 EN LA COLONIA JUÁREZ, C.P. 06600, ALCALDÍA CUAUHTÉMOC, CIUDAD DE MÉXICO.

PARA LA VALIDACIÓN DE DICHS COMPROBANTES "EL PROVEEDOR" DEBERÁ CARGAR EN INTERNET, A TRAVÉS DEL PORTAL DE SERVICIOS A PROVEEDORES DE LA PÁGINA DE "EL INSTITUTO" EL ARCHIVO EN FORMATO XML, LA VALIDEZ DE LOS MISMOS SERÁ DETERMINADA DURANTE LA CARGA Y ÚNICAMENTE LOS COMPROBANTES VÁLIDOS SERÁN PROCEDENTES PARA PAGO.

EL PAGO SE REALIZARÁ MEDIANTE TRANSFERENCIA ELECTRÓNICA DE FONDOS Y EN LA FECHA, A TRAVÉS DEL ESQUEMA ELECTRÓNICO INTERBANCARIO QUE EL INSTITUTO TIENE EN OPERACIÓN, PARA TAL EFECTO EL PROVEEDOR DEBERÁ PROPORCIONAR LA DOCUMENTACIÓN REQUERIDA POR EL DEPARTAMENTO DE TESORERÍA, PARA DAR DE ALTA EN EL SISTEMA DEL INSTITUTO, LA CUENTA BANCARIA, (NO DEBERÁ SER REFERENCIADA NI CONCENTRADORA), CLABE, BANCO Y SUCURSAL A MENOS QUE ÉSTE ACREDITE EN FORMA FEHACIENTE LA IMPOSIBILIDAD PARA ELLO.

"EL PROVEEDOR" SE OBLIGA A NO CANCELAR ANTE EL SAT LOS COMPROBANTE FISCAL DIGITAL POR INTERNET (CFDI) A FAVOR DE "EL INSTITUTO" PREVIAMENTE VALIDADOS EN EL PORTAL DE SERVICIOS A PROVEEDORES, SALVO JUSTIFICACIÓN Y COMUNICACIÓN POR PARTE DEL MISMO AL ADMINISTRADOR DEL CONTRATO PARA SU AUTORIZACIÓN EXPRESA, DEBIENDO ÉSTE INFORMAR A LAS ÁREAS DE TRÁMITE DE EROGACIONES DE DICHA JUSTIFICACIÓN Y REPOSICIÓN DEL CFDI EN SU CASO.

AL NOTIFICAR AL PROVEEDOR LA APLICACIÓN DE UNA PENA CONVENCIONAL, EL ADMINISTRADOR DEL CONTRATO DEBERÁ SOLICITAR A LAS ÁREAS DE CONTABILIDAD DEL OOAD, LA EMISIÓN DEL CFDI DE INGRESO POR DICHO CONCEPTO Y ENTREGARLO AL PROVEEDOR PARA QUE SE COMPENSE CONTRA LOS

Los aspectos jurídicos del presente documento fueron revisados por la persona Titular de la Jefatura de Servicios Jurídicos, en cumplimiento a lo dispuesto en el artículo 77, fracción VII, en relación con el 144, último párrafo y 145, primer párrafo del Reglamento Interior del Instituto Mexicano del Seguro Social, con base en la revisión realizada por la Oficina de Consultas, Contratos y Convenios, del Departamento Consultivo, a solicitud de la Unidad Administrativa responsable del mismo. En consecuencia, se registró bajo el número: SCC14-04-049-001/2025

La revisión jurídica se efectuó sin prejuzgar sobre la justificación, procedimiento, términos y condiciones de la contratación, ni del resultado de la investigación de mercado correspondiente, ni se realiza sobre la procedencia y/o viabilidad de los aspectos técnicos, económicos y las demás circunstancias que determinaron procedentes las áreas requirente, técnica y/o contratante.



INSTITUTO MEXICANO DEL SEGURO SOCIAL
ÓRGANO DE OPERACIÓN ADMINISTRATIVA DESCONCENTRADA ESTATAL
JALISCO
JEFATURA DE SERVICIOS ADMINISTRATIVOS
COORDINACIÓN DE ABASTECIMIENTO Y EQUIPAMIENTO
OFICINA DE CONTRATOS

CONTRATO NÚMERO
050GYR002N00925-002-00

ADEUDOS QUE TENGA EL INSTITUTO PARA CON EL PROVEEDOR O, PARA QUE EN SU DEFECTO, ÉSTE PROCEDA A PAGAR AL INSTITUTO LA PENA CONVENCIONAL.

EL PAGO DE LOS SERVICIOS QUEDARÁ CONDICIONADO PROPORCIONALMENTE AL PAGO QUE EL PROVEEDOR DEBA EFECTUAR POR CONCEPTOS DE PENAS CONVENCIONALES Y/O DEDUCCIONES. EN AMBOS CASOS, EL IMSS REALIZARÁ LAS RETENCIONES CORRESPONDIENTES SOBRE EL CFDI QUE SE PRESENTE PARA PAGO. EN EL ENTENDIDO DE QUE EN EL SUPUESTO DE QUE SEA RESCINDIDO EL CONTRATO, NO PROCEDERÁ EL COBRO DE DICHAS PENALIZACIONES, NI LA CONTABILIZACIÓN DE LAS MISMAS PARA HACER EFECTIVA LA GARANTÍA DE CUMPLIMIENTO, DE CONFORMIDAD CON LO ESTABLECIDO POR EL ARTÍCULO 95 DEL RLAASSP.

JUNTO CON LA FACTURA PARA LOS CONTRATOS CUYO MONTO SEA DE \$300,000.00 (TRESCIENTOS MIL PESOS 00/100 M.N.) O SUPERIOR DEBERÁ ADJUNTAR LA OPINIÓN POSITIVA Y VIGENTE DEL CUMPLIMIENTO DE SUS OBLIGACIONES EN MATERIA DE SEGURIDAD SOCIAL.

EN CASO DE APLICAR, EL PROVEEDOR DEBERÁ ENTREGAR EL CFDI A FAVOR DEL IMSS POR EL IMPORTE DE LA APLICACIÓN DE LA PENA CONVENCIONAL POR ATRASO O DEFICIENCIA DEL SERVICIO. EN NINGÚN CASO, SE DEBERÁ AUTORIZAR EL PAGO DE LOS SERVICIOS, SÍ NO SE HA DETERMINADO, CALCULADO Y NOTIFICADO AL PROVEEDOR LAS PENAS CONVENCIONALES O DEDUCCIONES PACTADAS EN EL CONTRATO, ASÍ COMO SU REGISTRO Y VALIDACIÓN EN EL SISTEMA PREI-MILLENIUM.

EL PAGO SE DEPOSITARÁ EN LA FECHA PROGRAMADA, A TRAVÉS DEL ESQUEMA INTERBANCARIO SI LA CUENTA BANCARIA DEL PROVEEDOR ESTÁ CONTRATADA CON BANORTE, BBVA, HSBC, SCOTIABANK INVERLAT O A TRAVÉS DEL ESQUEMA INTERBANCARIO VÍA SPEI (SISTEMA DE PAGOS ELECTRÓNICOS INTERBANCARIOS) SI LA CUENTA PERTENECE A UN BANCO DISTINTO A LOS ANTES MENCIONADOS.

PARA QUE EL PROVEEDOR PUEDA CELEBRAR UN CONTRATO DE CESIÓN DE DERECHOS DE COBRO, MISMO QUE DEBERÁ NOTIFICARLO POR ESCRITO AL INSTITUTO CON UN MÍNIMO DE CINCO DÍAS NATURALES ANTERIORES A LA FECHA DE PAGO PROGRAMADA, EL ADMINISTRADOR DEL CONTRATO O EN SU CASO EL TITULAR DEL ÁREA REQUERENTE DEBERÁ ENTREGAR LOS DOCUMENTOS SUSTANTIVOS DE DICHA CESIÓN EL ÁREA RESPONSABLE DE AUTORIZAR DICHA CESIÓN.

EL PROVEEDOR PODRÁ OPTAR POR COBRAR A TRAVÉS DE FACTORAJE FINANCIERO CONFORME AL PROGRAMA DE CADENAS PRODUCTIVAS DE NACIONAL FINANCIERA, S.N.C. INSTITUCIÓN DE BANCA DE DESARROLLO CON EL INSTITUTO.

SERÁ RESPONSABILIDAD DEL PROVEEDOR LA ENTREGA DE LA DOCUMENTACIÓN SOPORTE DEL SERVICIO REALIZADO.

ANEXO A LA SOLICITUD DE PAGO ELECTRÓNICO (INTERBANCARIO E INTERBANCARIO) EL PROVEEDOR DEBERÁ PRESENTAR ORIGINAL Y COPIA DE LA CÉDULA DEL REGISTRO FEDERAL DE CONTRIBUYENTES, PODER NOTARIAL E IDENTIFICACIÓN OFICIAL; LOS ORIGINALES SE SOLICITAN ÚNICAMENTE PARA COTEJAR LOS DATOS Y LES SERÁN DEVUELTOS EN EL MISMO ACTO.

EN EL CASO QUE EL PROVEEDOR SE ENCUENTRE INSCRITO EN EL REGISTRO ÚNICO DE PROVEEDORES, NO SERÁ NECESARIO PRESENTAR LA INFORMACIÓN SOLICITADA EN EL PÁRRAFO ANTERIOR, ÚNICAMENTE SE DEBE EXHIBIR LA CONSTANCIA O CITAR EL NÚMERO DE INSCRIPCIÓN Y MANIFESTAR BAJO PROTESTA DE DECIR VERDAD QUE EN EL CITADO REGISTRO LA INFORMACIÓN SE ENCUENTRA COMPLETA Y ACTUALIZADA.

Los aspectos jurídicos del presente documento fueron revisados por la persona Titular de la Jefatura de Servicios Jurídicos, en cumplimiento a lo dispuesto en el artículo 77, fracción VII, en relación con el 144, último párrafo y 145, primer párrafo del Reglamento Interior del Instituto Mexicano del Seguro Social, con base en la revisión realizada por la Oficina de Consultas, Contratos y Convenios, del Departamento Consultivo, a solicitud de la Unidad Administrativa responsable del mismo. En consecuencia, se registró bajo el número. SCC14-04-049-001/2025

La revisión jurídica se efectuó sin prejuzgar sobre la justificación, procedimiento, términos y condiciones de la contratación, ni del resultado de la investigación de mercado correspondiente, ni se realizó sobre la procedencia y/o viabilidad de los aspectos técnicos, económicos y las demás circunstancias que determinaron procedentes las áreas requerente, técnica y/o contratante.



INSTITUTO MEXICANO DEL SEGURO SOCIAL
ÓRGANO DE OPERACIÓN ADMINISTRATIVA DESCONCENTRADA ESTATAL
JALISCO
JEFATURA DE SERVICIOS ADMINISTRATIVOS
COORDINACIÓN DE ABASTECIMIENTO Y EQUIPAMIENTO
OFICINA DE CONTRATOS

CONTRATO NÚMERO
050GYR002N00925-002-00

ASIMISMO, EL INSTITUTO MEXICANO DEL SEGURO SOCIAL ACEPTARÁ DEL PROVEEDOR, EN EL SUPUESTO QUE TENGA CUENTAS LÍQUIDAS Y EXIGIBLES A SU CARGO, APLICARLAS CONTRA LOS ADEUDOS QUE, EN SU CASO, TUVIERA POR CONCEPTO DE CUOTAS OBRERO-PATRONALES, CONFORME A LO PREVISTO EN EL ARTÍCULO 40 B, DE LA LEY DEL SEGURO SOCIAL.

EN CASO DE QUE EL PROVEEDOR PRESENTE SU FACTURA CON ERRORES O DEFICIENCIAS, EL PLAZO DE PAGO SE AJUSTARÁ EN TÉRMINOS DEL ARTÍCULO 90 DEL REGLAMENTO DE LA LEY.

QUINTA. LUGAR, PLAZOS, CONDICIONES DE LA PRESTACIÓN DE LOS SERVICIOS, CAJE Y DEVOLUCIÓN.

LUGARES Y CONDICIONES DE ENTREGA

EL "SERVICIO DE SUMINISTRO DE GAS L.P., EN CILINDROS Y ESTACIONARIO PARA UNIDADES MÉDICAS Y NO MÉDICAS DEL INSTITUTO MEXICANO DEL SEGURO SOCIAL PARA EL EJERCICIO 2025, SE LLEVARÁ A CABO AL INICIO DE LA PRESTACIÓN DEL SERVICIO CON LAS CARACTERÍSTICAS, DOMICILIOS, SEÑALADOS EN EL PRESENTE CONTRATO, ASÍ COMO EN EL ANEXO NUMERO 1 (UNO) ASIGNACIÓN Y REQUERIMIENTO DE TANQUES ESTACIONARIOS Y ANEXO NUMERO 02 (DOS) DIRECTORIO DE UNIDADES.

PARA ATENDER EL REQUERIMIENTO DE "SERVICIO DE SUMINISTRO DE GAS L.P., EN CILINDROS Y ESTACIONARIO PARA UNIDADES MÉDICAS Y NO MÉDICAS DEL INSTITUTO MEXICANO DEL SEGURO SOCIAL PARA EL EJERCICIO 2025, EL PROVEEDOR DEBERÁ CONTAR CON LÍNEA TELEFÓNICA QUE CUENTE CON ATENCIÓN LAS 24 HORAS, DURANTE LA VIGENCIA DEL CONTRATO, DE ACUERDO A LO SIGUIENTE:

- EL TIEMPO DE RESPUESTA PARA REALIZAR EL SUMINISTRO DE GAS L. P. NO DEBERA DE EXCEDER DE 24 (VEINTICUATRO) HORAS CONTADAS A PARTIR DEL MOMENTO EN QUE SEA REALIZADA LA SOLICITUD.
- EN CASO DE QUE EXISTIERA ALGÚN CAMBIO DE DOMICILIO DE LAS UNIDADES INCLUIDAS EN EL ANEXO NUMERO 02 (DOS) DIRECTORIO DE UNIDADES, EL SERVICIO NO DEBERÁ SER INTERRUMPIDO POR LO CUAL SE DEBERÁ DAR CONTINUIDAD AL SERVICIO EN EL NUEVO DOMICILIO DEL INMUEBLE OCUPADO POR DICHA UNIDAD.

CONDICIONES DE ENTREGA

EL PROVEEDOR, ES EL ÚNICO RESPONSABLE DEL SUMINISTRO DE GAS L.P., POR LO TANTO, EN CASO DE QUE DURANTE EL DESARROLLO DEL MISMO, EL PERSONAL A SU CARGO LLEGARE A INCURRIR EN RESPONSABILIDAD POR DOLO, ERROR, NEGLIGENCIA Y/O IMPERICIA, EL PROVEEDOR DEBERÁ RESPONDER Y RESARCIR LOS DAÑOS Y PERJUICIOS CAUSADOS AL INSTITUTO O A TERCEROS, Y EN ESTE ÚLTIMO CASO DEBIENDO EXIMIR INSTITUTO MEXICANO DEL SEGURO SOCIAL DE CUALQUIER RECLAMACIÓN POR TAL CONCEPTO.

CON EL OBJETIVO DE REFORZAR EL PROGRAMA DE SEGURIDAD Y SALUD EN EL TRABAJO O A LA RELACIÓN DE ACCIONES PREVENTIVAS Y CORRECTIVAS DE SEGURIDAD, EL PROVEEDOR DEBERÁ PRESENTAR PROGRAMA DE CAPACITACIÓN AL PERSONAL DEL INSTITUTO, EL CUAL DEBERÁ IMPARTIRSE DENTRO DE LOS PRIMEROS 3 MESES POSTERIORES AL INICIO DEL CONTRATO, DE ACUERDO CON LO ESTABLECIDO EN EL ANEXO NUMERO 5 (CINCO) "PROGRAMA DE CAPACITACIÓN" DE FORMA VIRTUAL, A TRAVÉS DE LA

Los aspectos jurídicos del presente documento fueron revisados por la persona Titular de la Jefatura de Servicios Jurídicos, en cumplimiento a lo dispuesto en el artículo 77, fracción VII, en relación con el 144, último párrafo y 145, primer párrafo del Reglamento Interior del Instituto Mexicano del Seguro Social, con base en la revisión realizada por la Oficina de Consultas, Contratos y Convenios, del Departamento Consultivo, a solicitud de la Unidad Administrativa responsable del mismo. En consecuencia, se registró bajo el número: SCC14-04-069-001/2025

La revisión jurídica se efectuó sin prejuzgar sobre la justificación, procedimiento, términos y condiciones de la contratación, ni del resultado de la investigación de mercado correspondiente, ni se realiza sobre la procedencia y/o viabilidad de los aspectos técnicos, económicos y las demás circunstancias que determinaron procedentes las áreas requirente, técnica y/o contratante.



INSTITUTO MEXICANO DEL SEGURO SOCIAL
ÓRGANO DE OPERACIÓN ADMINISTRATIVA DESCONCENTRADA ESTATAL
JALISCO
JEFATURA DE SERVICIOS ADMINISTRATIVOS
COORDINACIÓN DE ABASTECIMIENTO Y EQUIPAMIENTO
OFICINA DE CONTRATOS

CONTRATO NÚMERO
050GYR002N00925-002-00

PLATAFORMA TEAMS, CONSIDERANDO ENTREGAR CONSTANCIA QUE ACREDITE LA CAPACITACIÓN IMPARTIDA.

LAS CONSTANCIAS DE CAPACITACION DE CUANDO MENOS EL 80% DE LA PLANTILLA DE LOS TRABAJADORES INVOLUCRADOS EN EL TRASIEGO DEL GAS, DICHO PORCENTAJE ES CON RELACION AL PERSONAL DEDICADO AL TRASIEGO QUE LE PRESTARA EL SERVICIO AL INSTITUTO

CADA PARTICIPANTE DEL EVENTO DE CAPACITACIÓN DEBERÁ REGISTRAR SU ACCESO O ASISTENCIA A LA LIGA DEL CURSO INDICANDO EN EL CHAT NOMBRE COMPLETO, LA UNIDAD DE DONDE ACCEDE, EL CARGO O LABOR QUE REALIZA EN SU CENTRO DE TRABAJO.

POR LO ANTERIOR EL PROVEEDOR EN CONJUNTO CON LOS ADMINISTRADORES DEL CONTRATO COORDINARAN EL SEGUIMIENTO DEL PROGRAMA DE CAPACITACIÓN INFORMANDO A LAS UNIDADES VÍA CORREO ELECTRÓNICO ENVIADO POR LA OFICINA DE SERVICIOS COMPLEMENTARIOS.

EL COMBUSTIBLE AUTORIZADO PARA ESTE SERVICIO INVARIABLEMENTE DEBERÁ DE REUNIR LA CALIDAD DE LA NORMA OFICIAL MEXICANA, TOMANDO COMO BASE LA NORMA VIGENTE NOM-016-CRE-2016. (PUBLICADA EN EL DIARIO OFICIAL DE LA FEDERACIÓN EL DÍA 29 DE AGOSTO DE 2016).

EL PROVEEDOR TENDRÁ LA OBLIGACIÓN DE CONTRATAR Y MANTENER VIGENTE UNA PÓLIZA DE SEGURO DE RESPONSABILIDAD CIVIL DE DAÑOS CAUSADOS POR LA CARGA DURANTE EL TRANSPORTE Y SUMINISTRO DE GAS LP; DESDE SU PLANTA DE ALMACENAMIENTO AL LUGAR DE DESCARGA DEL MISMO EN LOS DOMICILIOS DESIGNADOS POR EL INSTITUTO, MISMA QUE DEBERÁ PRESENTARSE AL INICIO DE LA PRESTACIÓN DEL SERVICIO DE MANERA INDIVIDUAL POR AUTO TANQUE Y CAMIÓN REPARTIDOR, LA EMPRESA, CUBRIRÁ DAÑOS A TERCEROS QUE PUDIERAN DERIVARSE DE LA PRESTACIÓN DE SUS SERVICIOS YA SEA POR UN INCORRECTO SUMINISTRO DEL GAS L.P. O POR ACCIDENTES QUE SE PUDIERAN SUSCITAR AL MOMENTO DE LA ENTREGA A CUALQUIERA DE LOS INMUEBLES DEL INSTITUTO.

EL PROVEEDOR COMO ÚNICO RESPONSABLE DEL PRESTACION DEL SERVICIO DE SUMINISTRO DE GAS L.P., EN CILINDROS Y ESTACIONARIO PARA UNIDADES MÉDICAS Y NO MÉDICAS DEL INSTITUTO MEXICANO DEL SEGURO SOCIAL PARA EL EJERCICIO 2025, GARANTIZANDO QUE EL PERSONAL EMPLEADO PARA REALIZARLO CUENTE CON EL EQUIPO Y LAS MEDIDAS DE SEGURIDAD E HIGIENE VIGENTES EMITIDAS POR LAS AUTORIDADES COMPETENTES Y CUMPLIR CON LAS CANTIDADES Y ESPECIFICACIONES. POR LO QUE, EN CASO DE ALGÚN EVENTO FORTUITO O ACCIDENTE, QUEDARÁ BAJO LA RESPONSABILIDAD DEL PROVEEDOR, EL CUAL TENDRÁ QUE RESARCIR LOS DAÑOS OCASIONADOS DE ÍNDOLE PERSONAL Y/O MATERIAL DESLINDANDO DE TODA RESPONSABILIDAD AL INSTITUTO MEXICANO DEL SEGURO SOCIAL.

EL PROVEEDOR DEBERÁ DE CONTAR CON EQUIPOS CERTIFICADOS POR UNIDADES VERIFICADORAS APROBADAS POR LA SECRETARÍA DE ENERGÍA PARA LLEVAR A CABO LA EVALUACIÓN DE LA CONFORMIDAD DE LAS NORMAS OFICIALES MEXICANAS Y DE REPORTE TÉCNICO TIPO "E" APLICABLE AL PROCEDIMIENTO PARA LA EVALUACIÓN Y PARA LLEVAR A CABO LA VERIFICACIÓN DE SEGUIMIENTO DE LAS NORMAS OFICIALES MEXICANAS EN MATERIA DE GAS L.P., SUJETAS A LA OBSERVANCIA POR PARTE DE PERMISIONARIOS DE TRANSPORTE, ALMACENAMIENTO Y DISTRIBUCIÓN DE GAS LICUADO DE PETRÓLEO, ENTREGADO POR EL PERMISIONARIO EN LA DIRECCIÓN GENERAL DE GAS LICUADO DE PETRÓLEO DE LA

Los aspectos Jurídicos del presente documento fueron revisados por la persona Titular de la Jefatura de Servicios Jurídicos, en cumplimiento a lo dispuesto en el artículo 77, fracción VII, en relación con el 144, último párrafo y 145, primer párrafo del Reglamento Interior del Instituto Mexicano del Seguro Social, con base en la revisión realizada por la Oficina de Consultas, Contratos y Convenios, del Departamento Consultivo, a solicitud de la Unidad Administrativa responsable del mismo. En consecuencia, se registró bajo el número: SCC14-04-049-001/2025

La revisión jurídica se efectuó sin prejuzgar sobre la justificación, procedimiento, términos y condiciones de la contratación, ni del resultado de la investigación de mercado correspondiente, ni se realiza sobre la procedencia y/o viabilidad de los aspectos técnicos, económicos y las demás circunstancias que determinaron procedentes las áreas requirente, técnica y/o contratante.



INSTITUTO MEXICANO DEL SEGURO SOCIAL
ÓRGANO DE OPERACIÓN ADMINISTRATIVA DESCONCENTRADA ESTATAL
JALISCO
JEFATURA DE SERVICIOS ADMINISTRATIVOS
COORDINACIÓN DE ABASTECIMIENTO Y EQUIPAMIENTO
OFICINA DE CONTRATOS

CONTRATO NÚMERO
050GYR002N00925-002-00

SECRETARÍA DE ENERGÍA, PARA LA VERIFICACIÓN DE INSTALACIONES, VEHÍCULOS, EQUIPOS Y ACTIVIDADES DE PERMISIONARIOS DE TRANSPORTE, ALMACENAMIENTO, DISTRIBUCIÓN Y EXPENDIO AL PÚBLICO DE GAS L.P., Y ENTREGARÁ EN SU PROPUESTA TÉCNICA MANIFESTACIÓN POR ESCRITO FIRMADA POR SU REPRESENTANTE LEGAL O LA PERSONA FACULTADA PARA EL EFECTO, EN DONDE INDIQUE QUE CUENTAN DENTRO DE SU INVENTARIO CON ESTE EQUIPO CERTIFICADO PARA SUMINISTRAR EL GAS L.P.

EL PROVEEDOR DEBERÁ DE PRESENTAR EN SU PROPUESTA TÉCNICA EL PROTOCOLO QUE SE LLEVARÁ A CABO PARA EL SUMINISTRO DE GAS L.P. EN LOS INMUEBLES DEL INSTITUTO Y ESTE DEBERÁ DE SER ACORDE A LO ESTABLECIDO EN LA NORMAS OFICIALES MEXICANAS RELATIVAS A LA DISTRIBUCIÓN Y CONSUMO DE GAS L.P., A LA NOM-007-SESH-2010 (PUBLICADA EN EL DIARIO OFICIAL DE LA FEDERACIÓN EL DÍA 11 DE JULIO DE 2011) (VEHÍCULOS PARA EL TRANSPORTE Y DISTRIBUCIÓN DE GAS L.P.- CONDICIONES DE SEGURIDAD, OPERACIÓN Y MANTENIMIENTO) Y DEMÁS NORMATIVIDAD VIGENTE APLICABLE.

EL PROVEEDOR DEBERÁ OTORGAR EN COMODATO DURANTE LA VIGENCIA DEL CONTRATO LOS TANQUES DE LAS MISMAS CAPACIDADES QUE SE TIENEN ACTUALMENTE PARA LAS UNIDADES QUE ASÍ LO REQUIERAN DE ACUERDO CON EL ANEXO NUMERO 01 (UNO), DE IGUAL FORMA DEBERÁ PROPORCIONAR LOS TANQUES NECESARIOS Y/O CAMBIO DE TANQUES DE ACUERDO A LAS NECESIDADES DE LAS UNIDADES INCLUIDAS EN EL ANEXO NUMERO 02 (DOS), SE DEBERÁN DE CONSIDERAR LAS CANTIDADES MÍNIMAS Y MÁXIMAS MENCIONADAS EN EL ANEXO NUMERO 01 (UNO) DE MANERA ENUNCIATIVA MAS NO LIMITATIVA.

POR LO ANTERIOR, EL PROVEEDOR DEBERÁ REALIZAR LAS GESTIONES NECESARIAS PARA GARANTIZAR LA CORRECTA INSTALACIÓN DE LOS TANQUES QUE DEJARÁ EN COMODATO, ASÍ COMO SU DEBIDO RETIRO AL TÉRMINO DEL CONTRATO, SIN COSTO ADICIONAL PARA EL INSTITUTO.

EL PROVEEDOR DEBERÁ PRESENTAR COMO PARTE DE SU PROPUESTA TÉCNICA, ESCRITO LIBRE DONDE MANIFIESTE QUE CUENTA CON LOS TANQUES SUFICIENTES PARA DAR EN COMODATO Y QUE TIENE LA CAPACIDAD TÉCNICA Y REALIZARÁ LA LOGÍSTICA NECESARIA PARA LA INSTALACIÓN DE LOS TANQUES ESTACIONARIOS QUE REQUIERA EL INSTITUTO, AL INICIO DE LA VIGENCIA DEL CONTRATO, ASÍ COMO QUE POSEE PÓLIZAS DE SEGURO VIGENTES PARA AMPARAN CUALQUIER DAÑO A LOS BIENES DEL INSTITUTO Y A CUALQUIER PERSONA CON MOTIVO DE LA INSTALACIÓN Y RETIRO.

EL PROVEEDOR DEBERÁ PRESENTAR ESCRITO LIBRE DONDE MANIFIESTA QUE CONOCE Y SE APEGA A LO ESPECIFICADO EN LA "HOJA DE DATOS DE SEGURIDAD, GAS LICUADO DEL PETRÓLEO, HDS-PEMEX-TRI-SAC-11" RELATIVA AL GAS LICUADO DE PETRÓLEO ANEXO NUMERO 03 (TRES) PARA EL SUMINISTRO DEL ENERGÉTICO A LAS UNIDADES DEL INSTITUTO.

LOS SUMINISTROS DE GAS L.P. QUE PROPORCIONE EL PROVEEDOR SERÁN SUPERVISADOS POR EL PERSONAL DEL INSTITUTO DEL INMUEBLE QUE SE TRATE CON EL OBJETO DE VERIFICAR LAS CANTIDADES ENTREGADAS DE ACUERDO CON LO SOLICITADO Y CONSTATAR EL PORCENTAJE DE CARGA DE LOS CONTENEDORES.

EL PROVEEDOR DEBERÁ REVISAR EL TANQUE ESTACIONARIO, ACCESORIOS Y CONEXIONES DE LAS INSTALACIONES QUE FORMAN PARTE DE LAS LÍNEAS DE LLENADO QUE UTILICEN PARA CADA ENTREGA Y CERCORARSE QUE UNA VEZ TERMINADO EL SUMINISTRO, QUEDEN LIBRES DE FUGAS; DEBIENDO REALIZAR LAS PRUEBAS NECESARIAS EN PRESENCIA DEL USUARIO, ASENTADO EN ANEXO 04 (CUATRO) "CONSTANCIA DE SERVICIO DE GAS LP", DE LA CUAL DEBERÁ ACOMPAÑAR A SU FACTURACIÓN POR CARGA COPIA DE ESTA ACTA PARA VALIDAR PAGO, QUEDANDO ACTA ORIGINAL EN LA UNIDAD SOLICITANTE.

Los aspectos jurídicos del presente documento fueron revisados por la persona Titular de la Jefatura de Servicios Jurídicos, en cumplimiento a lo dispuesto en el artículo 77, fracción VII, en relación con el 144, último párrafo y 145, primer párrafo del Reglamento Interior del Instituto Mexicano del Seguro Social, con base en la revisión realizada por la Oficina de Consultas, Contratos y Convenios, del Departamento Consultivo, a solicitud de la Unidad Administrativa responsable del mismo. En consecuencia, se registró bajo el número: SCC14-04-049-001/2025

La revisión jurídica se efectuó sin prejuzgar sobre la justificación, procedimiento, términos y condiciones de la contratación, ni del resultado de la investigación de mercado correspondiente, ni se realiza sobre la procedencia y/o viabilidad de los aspectos técnicos, económicos y las demás circunstancias que determinaron precedentes las áreas requirente, técnica y/o contratante.



INSTITUTO MEXICANO DEL SEGURO SOCIAL
ÓRGANO DE OPERACIÓN ADMINISTRATIVA DESCONCENTRADA ESTATAL
JALISCO
JEFATURA DE SERVICIOS ADMINISTRATIVOS
COORDINACIÓN DE ABASTECIMIENTO Y EQUIPAMIENTO
OFICINA DE CONTRATOS

CONTRATO NÚMERO
050GYR002N00925-002-00

EL PROVEEDOR DEBERÁ COMUNICAR POR ESCRITO Y DIRECTAMENTE AL ADMINISTRADOR O JEFE DE CONSERVACIÓN O JEFE DE SERVICIOS GENERALES (EN EL CASO QUE NO CONTAR CON NINGUNO DE LOS ANTERIORES SERIA EL DIRECTOR DE LA UNIDAD) O RESPONSABLE DE LA UNIDAD, AQUELLOS CASOS O SITUACIONES QUE REQUIERAN:

1. REPARACIÓN O MODIFICACIONES EN LAS INSTALACIONES DE ACUERDO CON EL RESULTADO DE LAS REVISIONES TENDIENTES A PRESERVAR EL CUMPLIMIENTO DE LAS DISPOSICIONES TÉCNICAS, ACORDE A LA NORMATIVIDAD VIGENTE.
2. IDENTIFICANDO DE INMEDIATO CUALQUIER CONDICIÓN DE PELIGRO, SUSPENDIENDO EL SUMINISTRO DEL AUTO-TANQUE A LOS TANQUES ESTACIONARIOS Y DE ESTE ÚLTIMO A LOS EQUIPOS O SERVICIOS DE CONSUMO, EN TANTO SE REALICEN LAS REPARACIONES.

PARA ELLO, EL ADMINISTRADOR DEL CONTRATO NOTIFICARÁ A EL PROVEEDOR, QUIÉN PROPORCIONARÁ EL SERVICIO TÉCNICO CALIFICADO SIN COSTO PARA EL INSTITUTO INMEDIATAMENTE (MÁXIMO TIEMPO DE TRASLADO DE 3 HORAS) SE DETECTE CUALQUIER FUGA O FALLA EN EL TANQUE ESTACIONARIO, ACCESORIOS Y CONEXIONES DE LAS INSTALACIONES. LOS MATERIALES Y REFACCIONES SERÁN PROPORCIONADOS POR EL PROVEEDOR.

EL PERSONAL OPERATIVO QUE ASIGNE EL PROVEEDOR DEBERÁ:

- PORTAR IDENTIFICACIÓN, ASÍ COMO CONTAR CON UNIFORMES Y EQUIPO DE PROTECCIÓN PARA SU SEGURIDAD EN LA PRESTACIÓN DEL SERVICIO.
- ESTAR CAPACITADO PARA ACTUAR EN CASO DE CONTINGENCIA.

EL PROVEEDOR UNA VEZ SUMINISTRADO EL GAS L.P., EL ENTREGARÁ EL TICKET IMPRESO QUE AMPARE LA CANTIDAD DE LITROS SUMINISTRADOS EN CADA TANQUE DE LA UNIDAD SOLICITANTE, PROCEDIENDO A RECABAR FIRMAS (NOMBRE DE QUIEN FIRMA) Y SELLO (ÁREA QUE RECIBE); DEL ADMINISTRADOR, JEFE DE SERVICIOS GENERALES, JEFE DE CONSERVACIÓN O PERSONA ASIGNADA PARA ESA ACTIVIDAD (EN CASO DE NO CONTAR CON NINGUNO DE LOS ANTERIORES SERÁ EL DIRECTOR DE LA UNIDAD).

CARACTERÍSTICAS

EL PROVEEDOR AL INICIO DEL CONTRATO, CONTARÁ CON UN TÉRMINO QUE NO EXCEDA DE 60 DÍAS NATURALES Y CUANDO SEA SOLICITADO POR PARTE DEL INSTITUTO, PARA EMITIR UN DICTAMEN TÉCNICO DE FUNCIONAMIENTO DE LOS TANQUES ESTACIONARIOS DE GAS L.P. DEL INSTITUTO, MISMO QUE DEBERÁ SER ELABORADO POR UNA UNIDAD DE VERIFICACIÓN EN MATERIA DE GAS L.P., ACREDITADA Y RECONOCIDA POR LA SECRETARÍA DE ENERGÍA, INDICANDO EL ESTADO ACTUAL, REQUERIMIENTOS Y ALTERNATIVAS DE SOLUCIÓN PARA CUMPLIR CON LAS NORMAS DE SEGURIDAD VIGENTES, SIN NINGÚN COSTO ADICIONAL PARA "EL INSTITUTO", EL CUAL DEBERÁ DE PROPORCIONAR POR ESCRITO AL ADMINISTRADOR DEL CONTRATO Y ENTREGARÁ POR ESCRITO EL DICTAMEN TÉCNICO DE QUE LAS INSTALACIONES SE ENCUENTRAN SEGURAS PARA EL SUMINISTRO DE GAS, AL JEFE DE CONSERVACIÓN DE UNIDAD, DE CADA UNA DE LAS UNIDADES A LAS QUE SUMINISTRARÁ EL SERVICIO, DE ACUERDO AL ANEXO NUMERO 1 (UNO) ASIGNACION Y REQUERIMIENTO DE TANQUES ESTACIONARIOS.

EL PROVEEDOR DEBE DE CONTAR CON LA CLAVE ÚNICA DE REGISTRO DEL REGULADO (CURR): CLAVE QUE SE OTORGA PARA IDENTIFICAR INDIVIDUALMENTE AL REGULADO EN EL REGISTRO DE REGULADOS DE LA

Los aspectos jurídicos del presente documento fueron revisados por la persona Titular de la Jefatura de Servicios Jurídicos, en cumplimiento a lo dispuesto en el artículo 77, fracción VII, en relación con el 144, último párrafo y 145, primer párrafo del Reglamento Interior del Instituto Mexicano del Seguro Social, con base en la revisión realizada por la Oficina de Consultas, Contratos y Convenios, del Departamento Consultivo, a solicitud de la Unidad Administrativa responsable del mismo. En consecuencia, se registró bajo el número. SCC14-04-049-001/2025

La revisión jurídica se efectuó sin prejuzgar sobre la justificación, procedimiento, términos y condiciones de la contratación, ni del resultado de la investigación de mercado correspondiente, ni se realiza sobre la procedencia y/o viabilidad de los aspectos técnicos, económicos y las demás circunstancias que determinaron procedentes las áreas requirente, técnica y/o contratante.



INSTITUTO MEXICANO DEL SEGURO SOCIAL
ÓRGANO DE OPERACIÓN ADMINISTRATIVA DESCONCENTRADA ESTATAL
JALISCO
JEFATURA DE SERVICIOS ADMINISTRATIVOS
COORDINACIÓN DE ABASTECIMIENTO Y EQUIPAMIENTO
OFICINA DE CONTRATOS

CONTRATO NÚMERO
050GYR002N00925-002-00

AGENCIA. RELATIVOS A LOS SISTEMAS DE ADMINISTRACIÓN DE SEGURIDAD INDUSTRIAL, SEGURIDAD OPERATIVA Y PROTECCIÓN AL MEDIO AMBIENTE APLICABLES A LAS ACTIVIDADES DE EXPENDIO AL PÚBLICO DE GAS NATURAL, DISTRIBUCIÓN Y EXPENDIO AL PÚBLICO DE GAS LICUADO DE PETRÓLEO Y DE PETROLÍFEROS.

DICTAMEN O REFRENDO DE VERIFICACIÓN DE LAS INSTALACIONES DE GAS.

EL DICTAMEN O VERIFICACIÓN DE GAS SERÁ EMITIDO Y ELABORADO POR UNA UNIDAD DE VERIFICACIÓN, Y LE SERÁ SOLICITADO AL PROVEEDOR; DANDO CUMPLIMIENTO A LA NOM 004-SEDC-2004 (PUBLICADA EN EL DIARIO OFICIAL DE LA FEDERACIÓN EL DÍA 02 DE DICIEMBRE DEL 2004) Y DEMÁS NORMATIVIDAD APLICABLE; DICHO DICTAMEN QUE EMITE Y FIRMA BAJO SU RESPONSABILIDAD LA UNIDAD DE VERIFICACIÓN DE INSTALACIONES DE GAS (PARA GAS L.P. ES UNA UVSELP). EN ESTOS CASOS SE CERTIFICARÁ QUE LA INSTALACIÓN DE GAS EN UN INMUEBLE, O UNIDAD O PARTE DE ELLA CUMPLAN CON LO DISPUESTO EN LA NOM-004-SEDC-2004 (PUBLICADA EN EL DIARIO OFICIAL DE LA FEDERACIÓN EL DÍA 02 DE DICIEMBRE DEL 2004) Y DEMÁS NORMATIVIDAD APLICABLE, PARA GARANTIZAR LA SEGURIDAD SOBRE LA UTILIZACIÓN DEL COMBUSTIBLE GAS LP, LO ANTERIOR; SIN NINGÚN COSTO ADICIONAL PARA "EL INSTITUTO".

ASÍ TAMBIÉN SE DA A CONOCER A LOS RESPONSABLES DEL SURTIMIENTO DEL COMBUSTIBLE, EL ESTADO ACTUAL QUE GUARDAN LAS INSTALACIONES DE CADA UNA DE LAS UNIDADES Y QUE ESTAS SEAN REVISADAS Y CERTIFICADAS, DE TAL FORMA QUE, SI ES SEÑALADA ALGUNA OBSERVACIÓN O DESPERFECTO POR SU PARTE, ESTA SE EFECTUÉ DE INMEDIATO.

SUMINISTRO DEL SERVICIO

EL SUMINISTRO DE GAS L.P. SERÁ A SOLICITUD DEL INSTITUTO, DICHA PETICIÓN DEBERÁ SER, POR VÍA TELEFÓNICA O POR CORREO ELECTRÓNICO, POR EL PERSONAL AUTORIZADO PARA ELLO, ADMINISTRADOR, JEFE DE CONSERVACIÓN, JEFE DE SERVICIOS GENERALES O QUIEN SE DESIGNE PARA ESA ACTIVIDAD (SI NO CONTARA CON NINGUNO DE ELLOS SERÁ EL DIRECTOR), EL CONTACTO SE REALIZARÁ EN TÉRMINOS DE LO ESTABLECIDO EN EL APARTADO DENOMINADO "DATOS GENERALES Y NOTIFICACIONES OFICIALES".

EL TIEMPO DE RESPUESTA PARA REALIZAR EL SUMINISTRO DE GAS L. P. NO DEBERÁ DE EXCEDER DE 24 (VEINTICUATRO) HORAS CONTADAS A PARTIR DEL MOMENTO EN QUE SEA REALIZADA LA SOLICITUD, EN TÉRMINOS DE LO ESTABLECIDO EN EL APARTADO DENOMINADO "DATOS GENERALES Y NOTIFICACIONES OFICIALES" DE LOS TÉRMINOS Y CONDICIONES.

EL SERVICIO DEBERÁ REALIZARSE DURANTE LA VIGENCIA DEL CONTRATO, INCLUYENDO SÁBADOS, DOMINGOS Y DÍAS FESTIVOS DE PREFERENCIA EN HORARIOS DE 7:00A 19:00 HORAS.

EL PROVEEDOR EN CASO DE QUE EL INSTITUTO REQUIERA TANQUES ESTACIONARIOS, DEBERÁ PROPORCIONARLOS EN CALIDAD DE PRÉSTAMO, PARA EL SUMINISTRO DE GAS L.P. EN LAS UNIDADES INCLUIDAS EN EL ANEXO 02 (DOS) OTORGANDO TODAS LAS GARANTÍAS EN SEGURIDAD PARA EL PERSONAL QUE LABORA E INFRAESTRUCTURA DEL INSTITUTO, DURANTE EL FLETE, MANIOBRAS,

Los aspectos jurídicos del presente documento fueron revisados por la persona Titular de la Jefatura de Servicios Jurídicos, en cumplimiento a lo dispuesto en el artículo 77, fracción VII, en relación con el 144, último párrafo y 145, primer párrafo del Reglamento Interior del Instituto Mexicano del Seguro Social, con base en la revisión realizada por la Oficina de Consultas, Contratos y Convenios, del Departamento Consultivo, a solicitud de la Unidad Administrativa responsable del mismo. En consecuencia, se registró bajo el número: SCC14-04-049-001/2025

La revisión jurídica se efectuó sin prejuzgar sobre la justificación, procedimiento, términos y condiciones de la contratación, ni del resultado de la investigación de mercado correspondiente, ni se realiza sobre la procedencia y/o viabilidad de los aspectos técnicos, económicos y las demás circunstancias que determinaron procedentes las áreas requirente, técnica y/o contratante.



INSTITUTO MEXICANO DEL SEGURO SOCIAL
ÓRGANO DE OPERACIÓN ADMINISTRATIVA DESCONCENTRADA ESTATAL
JALISCO
JEFATURA DE SERVICIOS ADMINISTRATIVOS
COORDINACIÓN DE ABASTECIMIENTO Y EQUIPAMIENTO
OFICINA DE CONTRATOS

CONTRATO NÚMERO
050GYR002N00925-002-00

INSTALACIÓN O RETIRO POR EL PRÉSTAMO DE ESTOS BIENES, DEBIENDO SUSTITUIRLOS A MÁS TARDAR 10 DÍAS NATURALES POSTERIORES QUE HAYAN CUMPLIDO 10 AÑOS DESDE SU FABRICACIÓN. EL ASEGURAMIENTO DE LOS BIENES QUE ENTREGUE EN CALIDAD DE PRÉSTAMO, DURANTE EL PERÍODO DE CONTRATACIÓN, SERÁ RESPONSABILIDAD DEL PRESTADOR DEL SERVICIO.

SI DURANTE EL "SERVICIO DE SUMINISTRO DE GAS L.P., EN CILINDROS Y ESTACIONARIO PARA UNIDADES MÉDICAS Y NO MÉDICAS DEL INSTITUTO MEXICANO DEL SEGURO SOCIAL PARA EL EJERCICIO 2025" SE PRESENTARA UNA CONTINGENCIA O ACCIDENTE, EL PROVEEDOR ESTARÁ OBLIGADO A REALIZAR OPORTUNAMENTE TODAS AQUELLAS ACCIONES QUE MINIMICEN DAÑO A LAS PERSONAS, SUS BIENES Y MEDIO AMBIENTE, ASÍ COMO REPARARLOS EN LOS TÉRMINOS DE LA LEGISLACIÓN APLICABLE LIBERANDO DE CUALQUIER RESPONSABILIDAD AL INSTITUTO.

ASIMISMO, DEBERÁ GARANTIZAR A LA UNIDAD USUARIA DEL SERVICIO, NO ESTÉ SUJETO A NINGÚN RIESGO POR DEFICIENCIAS EN LA INSTALACIÓN O POR EL INADECUADO SUMINISTRO DE ESTE ENERGÉTICO.

A EFECTO DE MANTENER LOS TANQUES EN ÓPTIMAS CONDICIONES DE OPERACIÓN Y CORRECTO FUNCIONAMIENTO, DE CONFORMIDAD DURANTE LA PRESTACIÓN DEL SERVICIO EL PROVEEDOR SE OBLIGA A REVISAR EN CADA CARGA LO SIGUIENTE:

- REVISAR EL ESTADO DE LOS TANQUES ESTACIONARIOS Y REALIZAR EL CAMBIO DE TANQUE, DURANTE LA VIGENCIA DEL CONTRATO, ACORDE A LA NORMATIVIDAD VIGENTE.
- REVISIÓN Y SUSTITUCIÓN DE VÁLVULAS, MANGUERAS, MEDIDOR DE NIVEL, TAPA CUBRE VÁLVULAS DE LOS TANQUES ESTACIONARIOS, EN LOS CASOS QUE SE REQUIERA SU SUSTITUCIÓN POR FIN DE VIGENCIA O FALLA DEBERÁ SER SUMINISTRADOS Y SUSTITUIDOS POR CUENTA Y CARGO DEL PROVEEDOR.
- TUBERÍAS DE RECARGA DEL TANQUE, DURANTE LA VIGENCIA DEL CONTRATO.
- VÁLVULAS DE SEGURIDAD DEL TANQUE, DE MANERA MENSUAL;
- MANÓMETROS DEL TANQUE, DE MANERA MENSUAL;
- REGULADORES DE PRESIÓN, DE MANERA BIMESTRAL DURANTE LA VIGENCIA DEL CONTRATO.
- ASÍ MISMO DE MANERA MENSUAL, DEBERÁ DEJAR CONSTANCIA DE LA VERIFICACIÓN DEL TANQUE FIRMADA POR EL PRESTADOR DEL SERVICIO QUE REALIZA LA CARGA EN CONJUNTO CON EL JEFE DE CONSERVACIÓN DE UNIDAD O TÉCNICO DE CONSERVACIÓN DE LA UNIDAD. ANEXO NUMERO 04 (CUATRO).

DE IGUAL FORMA, DEBERÁ REALIZAR UNA REVISIÓN DE FUGAS DE ACUERDO A LO SIGUIENTE:

- POR CADA TANQUE ESTACIONARIO, EN LA TUBERÍA DE SUMINISTRO, EN VÁLVULAS DE REGULADORAS DE ALTA, SERVICIO Y SEGURIDAD, BOCA DE TUBERÍA DE VENTEO AL FINALIZAR EL SUMINISTRO DE GAS L.P. POR SOLICITUD DE LA UNIDAD. TUBERÍA DE SERVICIO, UNA VEZ AL MES A PARTIR DEL INICIO DE LA VIGENCIA DEL CONTRATO.

EN EL MISMO ORDEN DE IDEAS DEBERÁ DE ATENDER CUALQUIER LLAMADO DE EMERGENCIA EN CASO DE DETECTAR CUALQUIER POSIBLE CONTINGENCIA AL TANQUE Y/O A LOS BIENES ANTES ENLISTADOS.

Los aspectos jurídicos del presente documento fueron revisados por la persona Titular de la Jefatura de Servicios Jurídicos, en cumplimiento a lo dispuesto en el artículo 77, fracción VII, en relación con el 144, último párrafo y 145, primer párrafo del Reglamento Interior del Instituto Mexicano del Seguro Social, con base en la revisión realizada por la Oficina de Consultas, Contratos y Convenios, del Departamento Consultivo, a solicitud de la Unidad Administrativa responsable del mismo. En consecuencia, se registró bajo el número: SCC14-04-049-001/2025

La revisión jurídica se efectuó sin prejuzgar sobre la justificación, procedimiento, términos y condiciones de la contratación, ni del resultado de la investigación de mercado correspondiente, ni se realizó sobre la procedencia y/o viabilidad de los aspectos técnicos, económicos y las demás circunstancias que determinaron procedentes las áreas requerente, técnica y/o contratante



INSTITUTO MEXICANO DEL SEGURO SOCIAL
ÓRGANO DE OPERACIÓN ADMINISTRATIVA DESCONCENTRADA ESTATAL
JALISCO
JEFATURA DE SERVICIOS ADMINISTRATIVOS
COORDINACIÓN DE ABASTECIMIENTO Y EQUIPAMIENTO
OFICINA DE CONTRATOS

CONTRATO NÚMERO
050GYR002N00925-002-00

POR LO ANTERIOR, EL LICITANTE DEBERÁ DE PRESENTAR EN SU PROPUESTA TÉCNICA "PROGRAMA DE MANTENIMIENTO PREVENTIVO" A LAS INSTALACIONES DEL INSTITUTO, SEGÚN LO QUE ANTECEDE, INDICANDO DÍA EN QUE SE PRESENTARÁ EN CADA UNIDAD PARA REALIZARLOS, LLEVANDO UN FORMATO DE LIBRO BITÁCORA DONDE SE REGISTRARÍAN ESTOS MANTENIMIENTOS, ASÍ COMO MEDIO DE VERIFICACIÓN DE QUE SE REALIZARON.

CAPACITACIÓN

EL PROVEEDOR DEBERÁ REALIZAR UNA CAPACITACIÓN PARA EL USO Y MANEJO ADECUADO DEL GAS L.P. AL PERSONAL DEL INSTITUTO, LA CUAL DEBERÁ IMPARTIRSE DENTRO DE LOS PRIMEROS 3 MESES POSTERIORES AL INICIO DEL CONTRATO, LA CUAL TENDRÁ COMO SEDE EL DEPARTAMENTO DE CONSERVACIÓN Y SERVICIOS GENERALES, PUDIENDO REALIZARSE POR ZONA, EN CASO DE QUE LA OPERACIÓN ASÍ LO REQUIERA Y A PETICIÓN DEL JEFE DEL DEPARTAMENTO DE CONSERVACIÓN Y SERVICIOS GENERALES.

EL CURSO A IMPARTIR DEBERA SER EN MATERIA DE SEGURIDAD EN MANEJO DEL GAS PARA EL PERSONAL DEL INSTITUTO, LA CAPACITACION PUEDE SER VIRTUAL O PRESENCIAL, DEBERA CAPACITARSE AL PERSONAL DEL INSITITUTO INVOLUCRADO EN EL MANEJO DEL GAS Y DEBERA DE INCLUIRSE PERSONAL DE TODAS LAS UNIDADES INCLUIDAD EN EL ANEXO NUMÉRO 02 (DOS).

TRANSPORTACIÓN

EL SERVICIO DE SUMINISTRO DEL GAS L.P. A FIN DE GARANTIZAR EL ABASTO, SERÁ EN FORMA CONTINUA Y PERMANENTE, CON LA CALIDAD, SUFICIENCIA, OPORTUNIDAD Y CONFIABILIDAD; CON VEHÍCULOS Y RECURSOS PROPIOS DEL PRESTADOR DEL SERVICIO, EN LOS DOMICILIOS SEÑALADOS EN EL ANEXO NUMERO 02 (DOS) DIRECTORIO DE UNIDADES.

EL GAS L.P. PARA SU ENTREGA EN LAS DIVERSAS UNIDADES DEBERÁ SER TRANSPORTADO EN VEHÍCULOS QUE CONTEMPLAN TODAS LAS MEDIDAS DE SEGURIDAD Y DE VIALIDAD QUE DICTEN LAS AUTORIDADES DE ACUERDO A LA NORMATIVIDAD VIGENTE EN LA MATERIA.

EL PROVEEDOR DEBERÁ GARANTIZAR QUE EL PERSONAL RESPONSABLE DEL MANEJO DEL PRODUCTO Y OPERACIÓN DE LLENADO DE LOS TANQUES ESTACIONARIOS, INSTALADOS EN LOS INMUEBLES DE LAS DIVERSAS UNIDADES DEL IMSS EN LOS ÓRGANOS DE OPERACIÓN ADMINISTRATIVA DESCONCENTRADA ESTÉ DEBIDAMENTE CAPACITADO EN LA MATERIA CONTANDO CON LAS MEDIDAS DE SEGURIDAD BÁSICA, PARA ESTO EL PROVEEDOR DEBERÁ ACREDITAR DENTRO DE LOS PRIMEROS CINCO DÍAS INICIADO EL CONTRATO CON CONSTANCIAS.

EL PROVEEDOR DEBERÁ DE PRESENTAR EN SU PROPUESTA TÉCNICA EL PROTOCOLO QUE SE LLEVARÁ A CABO PARA EL SUMINISTRO DE GAS L.P. EN LOS INMUEBLES DEL INSTITUTO Y ESTE DEBERÁ DE SER ACORDE A LO ESTABLECIDO EN LA NORMAS OFICIALES MEXICANAS RELATIVAS A LA DISTRIBUCIÓN Y CONSUMO DE GAS L.P., A LA NOM-007-SESH-2010 (PUBLICADA EN EL DIARIO OFICIAL DE LA FEDERACIÓN EL DÍA 11 DE JULIO DE 2011) (VEHÍCULOS PARA EL TRANSPORTE Y DISTRIBUCIÓN DE GAS L.P. (CONDICIONES DE SEGURIDAD, OPERACIÓN Y MANTENIMIENTO) Y DEMÁS NORMATIVIDAD VIGENTE APLICABLE.

Los aspectos jurídicos del presente documento fueron revisados por la persona Titular de la Jefatura de Servicios Jurídicos, en cumplimiento a lo dispuesto en el artículo 77, fracción VII, en relación con el 144, último párrafo y 145, primer párrafo del Reglamento Interior del Instituto Mexicano del Seguro Social, con base en la revisión realizada por la Oficina de Consultas, Contratos y Convenios, del Departamento Consultivo, a solicitud de la Unidad Administrativa responsable del mismo. En consecuencia, se registró bajo el número: SCC14-04-049-001/2025

La revisión jurídica se efectuó sin prejuzgar sobre la justificación, procedimiento, términos y condiciones de la contratación, ni del resultado de la investigación de mercado correspondiente, ni se realiza sobre la procedencia y/o viabilidad de los aspectos técnicos, económicos y las demás circunstancias que determinaron procedentes las áreas requirente, técnica y/o contratante.



INSTITUTO MEXICANO DEL SEGURO SOCIAL
ÓRGANO DE OPERACIÓN ADMINISTRATIVA DESCONCENTRADA ESTATAL
JALISCO
JEFATURA DE SERVICIOS ADMINISTRATIVOS
COORDINACIÓN DE ABASTECIMIENTO Y EQUIPAMIENTO
OFICINA DE CONTRATOS

CONTRATO NÚMERO
050GYR002N00925-002-00

EL PROVEEDOR DEL SUMINISTRO DE GAS L.P. DEBERÁ DE CONSIDERAR TODO LO ESPECIFICADO EN LA "HOJA DE DATOS DE SEGURIDAD, GAS LICUADO DEL PETRÓLEO, HDS-PEMEX-TRI-SAC-II" RELATIVA AL GAS LICUADO DE PETRÓLEO ANEXO NUMERO 03 (TRES) (HOJA DE DATOS DE SEGURIDAD, GAS LICUADO DEL PETRÓLEO, HDS-PEMEX-TRI-SAC-II) PARA EL SUMINISTRO DEL ENERGÉTICO A LAS UNIDADES DEL INSTITUTO.

LOS SUMINISTROS DE GAS L.P. QUE PROPORCIONE EL PROVEEDOR SERÁN SUPERVISADOS POR PERSONAL DE CONSERVACIÓN DE CADA UNIDAD DESIGNADO PARA ESA ACTIVIDAD CON EL OBJETO DE VERIFICAR LAS CANTIDADES ENTREGADAS DE ACUERDO A LO SOLICITADO Y CONSTATAR EL PORCENTAJE DE CARGA DE LOS CONTENEDORES.

EL PROVEEDOR DEBERÁ REVISAR EL TANQUE ESTACIONARIO, ACCESORIOS Y CONEXIONES DE LAS INSTALACIONES QUE FORMAN PARTE DE LAS LÍNEAS DE LLENADO QUE UTILICEN PARA CADA ENTREGA Y CERCIORARSE QUE, UNA VEZ TERMINADO EL SUMINISTRO, QUEDEN LIBRES DE FUGAS; DEBIENDO REALIZAR LAS PRUEBAS NECESARIAS EN PRESENCIA DEL USUARIO, LO CUAL QUEDARÁ ASENTADO EN ANEXO NUMERO 04 (CONSTANCIA DEL SERVICIO DE GAS LP)

EL PROVEEDOR DEBERÁ COMUNICAR POR ESCRITO Y DIRECTAMENTE AL JEFE DE CONSERVACIÓN DE UNIDAD RESPONSABLE, ADMINISTRADOR O RESPONSABLE DE LA UNIDAD CORRESPONDIENTE AQUELLOS CASOS O SITUACIONES QUE REQUIERAN:

- 1.- REPARACIÓN O MODIFICACIONES EN LAS INSTALACIONES DE ACUERDO CON EL RESULTADO DE LAS REVISIONES TENDIENTES A PRESERVAR EL CUMPLIMIENTO DE LAS DISPOSICIONES TÉCNICAS EN VIGOR, ACORDE A LA NORMATIVIDAD VIGENTE.
- 2.- IDENTIFICANDO DE INMEDIATO CUALQUIER CONDICIÓN DE PELIGRO, SUSPENDIENDO EL SUMINISTRO DEL AUTO-TANQUE A LOS TANQUES ESTACIONARIOS Y DE ESTE ÚLTIMO A LOS EQUIPOS O SERVICIOS DE CONSUMO, EN TANTO SE REALICEN LAS REPARACIONES.

PARA ELLO, EL PROVEEDOR PROPORCIONARA EL SERVICIO TÉCNICO CALIFICADO SIN COSTO PARA EL INSTITUTO INMEDIATAMENTE SE DETECTE CUALQUIER FUGA O FALLA EN EL TANQUE ESTACIONARIO, ACCESORIOS Y CONEXIONES DE LAS INSTALACIONES. LOS MATERIALES Y REFACCIONES SERÁN PROPORCIONADOS POR EL JEFE DE CONSERVACIÓN DE LA UNIDAD RESPONSABLE:

EL PERSONAL OPERATIVO QUE ASIGNE EL PRESTADOR DEL SERVICIO DEBERÁ:

- A. PORTAR IDENTIFICACIÓN, ASÍ COMO CONTAR CON UNIFORMES Y EQUIPO DE PROTECCIÓN PARA SU SEGURIDAD EN LA PRESTACIÓN DEL SERVICIO.
- B. ESTAR CAPACITADO PARA ACTUAR EN CASO DE CONTINGENCIA.

LAS UNIDADES MÉDICAS Y NO MÉDICAS SOLICITANTES DEL SERVICIO, POR CONDUCTO DEL ADMINISTRADOR, JEFE DE CONSERVACIÓN, JEFE DE SERVICIOS GENERALES O QUIEN SE DESIGNE PARA ESA ACTIVIDAD (SI NO CONTARA CON NINGUNO DE ELLOS SERÁ EL DIRECTOR), SERÁN LOS RESPONSABLES DEL

Los aspectos jurídicos del presente documento fueron revisados por la persona Titular de la Jefatura de Servicios Jurídicos, en cumplimiento a lo dispuesto en el artículo 77, fracción VII, en relación con el 144, último párrafo y 145, primer párrafo del Reglamento Interior del Instituto Mexicano del Seguro Social, con base en la revisión realizada por la Oficina de Consultas, Contratos y Convenios, del Departamento Consultivo, a solicitud de la Unidad Administrativa responsable del mismo. En consecuencia, se registró bajo el número: SCCI4-04-049-001/2025

La revisión jurídica se efectuó sin prejuzgar sobre la justificación, procedimiento, términos y condiciones de la contratación, ni del resultado de la investigación de mercado correspondiente, ni se realiza sobre la procedencia y/o viabilidad de los aspectos técnicos, económicos y las demás circunstancias que determinaron procedentes las áreas requerente, técnica y/o contratante.



INSTITUTO MEXICANO DEL SEGURO SOCIAL
ÓRGANO DE OPERACIÓN ADMINISTRATIVA DESCONCENTRADA ESTATAL
JALISCO
JEFATURA DE SERVICIOS ADMINISTRATIVOS
COORDINACIÓN DE ABASTECIMIENTO Y EQUIPAMIENTO
OFICINA DE CONTRATOS

CONTRATO NÚMERO
050GYR002N00925-002-00

CONTROL, RECEPCIÓN Y REGISTROS DEL GAS L.P. SUMINISTRADO, REQUISITANDO ANEXO NÚMERO 4 (CUATRO) "CONSTANCIA DEL SERVICIO DE GAS LP" AL MOMENTO DEL SUMINISTRO.

EL PROVEEDOR UNA VEZ SUMINISTRADO EL GAS L.P., ENTREGARÁ EL TICKET IMPRESO QUE AMPARE LA CANTIDAD DE LITROS SUMINISTRADOS EN CADA TANQUE DE LA UNIDAD SOLICITANTE, PROCEDIENDO A RECABAR FIRMAS (NOMBRE DE QUIEN FIRMA) Y SELLO (ÁREA QUE RECIBE); DEL ADMINISTRADOR O JEFE DE SERVICIOS GENERALES O JEFE DE CONSERVACIÓN O PERSONA ASIGNADA PARA ESA ACTIVIDAD (EN CASO DE NO CONTAR CON NINGUNO DE LOS ANTERIORES SERÁ EL DIRECTOR DE LA UNIDAD), ASÍ MISMO ENTREGAR CONJUNTAMENTE CON EL ANEXO NÚMERO 4 (CUATRO) "CONSTANCIA DEL SERVICIO DE GAS LP"

INFRAESTRUCTURA DEL PROVEEDOR

EN TÉRMINOS DEL ARTÍCULO 48 DE LA LEY DE HIDROCARBUROS EL PROVEEDOR DEBERÁ DE ENTREGAR DENTRO DE SU PROPUESTA COPIA DEL PERMISO VIGENTE OTORGADO POR COMISIÓN REGULADORA DE ENERGÍA Y QUE AMPARE LA LEGALIDAD DE SU INTERÉS.

DEBERÁ MANIFESTAR POR ESCRITO EN HOJA MEMBRETADA Y FIRMADA POR EL REPRESENTANTE LEGAL DE QUE CUENTA CON INSTALACIONES Y CON CAPACIDAD INSTALADA EN TAQUES DE ALMACENAMIENTO SUFICIENTES PARA CUBRIR LAS NECESIDADES DEL INSTITUTO DURANTE LA VIGENCIA DEL CONTRATO, CONFORME A SUS REQUERIMIENTOS.

DEBERÁ MANIFESTAR POR ESCRITO EN HOJA MEMBRETADA Y FIRMADA POR EL REPRESENTANTE LEGAL QUE CUENTA CON UNA PLANTILLA DE VEHÍCULOS QUE ESTÉN DADOS DE ALTA EN EL REGISTRO DE LA UNIDAD DE HIDROCARBUROS, CON EL FIN DE ATENDER LA DEMANDA DEL INSTITUTO; DE CONFORMIDAD A LA "NORMA OFICIAL MEXICANA NOM-007-SESH-2010, VEHÍCULOS PARA EL TRANSPORTE Y DISTRIBUCIÓN DE GAS L.P.- CONDICIONES DE SEGURIDAD, OPERACIÓN Y MANTENIMIENTO Y A LAS CARACTERÍSTICAS SIGUIENTES:

- A. QUE CUMPLAN CON TODAS LAS MEDIDAS DE SEGURIDAD Y DE VIALIDAD QUE DICTEN LAS AUTORIDADES DE ACUERDO A LA NORMATIVIDAD VIGENTE EN LA MATERIA.
- B. DEBERÁN SER PROPIEDAD O ESTAR EN ARRENDAMIENTO A NOMBRE DEL PROVEEDOR.
- C. EL PERSONAL QUE EFECTÚE EL SUMINISTRO DEBERÁN CONTAR CON EQUIPO DE SEGURIDAD Y ESTAR DEBIDAMENTE CAPACITADOS.
- D. CONTAR CON EL PERMISO CORRESPONDIENTE DE LA SECRETARÍA ENERGÍA, PARA TRASLADAR EL COMBUSTIBLE EN LOS VEHÍCULOS DESTINADOS PARA ATENDER LAS NECESIDADES DEL INSTITUTO.
- E. DEBERÁN CONTAR CON MEDIDOR IMPRESOR PARA LA ENTREGA DEL PRODUCTO.

DATOS GENERALES Y NOTIFICACIONES OFICIALES

CON LA FINALIDAD DE ESTABLECER UN CANAL DE COMUNICACIÓN OFICIAL CON EL PROVEEDOR, ACOMPAÑARÁN EN SU PROPUESTA TÉCNICA, ESCRITO EN DONDE PRESENTEN LOS SIGUIENTES DATOS:

Los aspectos jurídicos del presente documento fueron revisados por la persona titular de la Jefatura de Servicios Jurídicos, en cumplimiento a lo dispuesto en el artículo 77, fracción VII en relación con el 144, último párrafo y 145, primer párrafo del Reglamento Interior del Instituto Mexicano del Seguro Social, con base en la revisión realizada por la Oficina de Consultas, Contratos y Convenios, del Departamento Consultivo, a solicitud de la Unidad Administrativa responsable del mismo. En consecuencia, se registró bajo el número: SCC14-04-049-001/2025

La revisión jurídica se efectuó sin prejuzgar sobre la justificación, procedimiento, términos y condiciones de la contratación, ni del resultado de la investigación de mercado correspondiente, ni se realiza sobre la procedencia y/o viabilidad de los aspectos técnicos, económicos y las demás circunstancias que determinaron procedentes las áreas requirente, técnica y/o contratante.



INSTITUTO MEXICANO DEL SEGURO SOCIAL
ÓRGANO DE OPERACIÓN ADMINISTRATIVA DESCONCENTRADA ESTATAL
JALISCO
JEFATURA DE SERVICIOS ADMINISTRATIVOS
COORDINACIÓN DE ABASTECIMIENTO Y EQUIPAMIENTO
OFICINA DE CONTRATOS

CONTRATO NÚMERO
050GYR002N00925-002-00

- NOMBRE COMPLETO DEL REPRESENTANTE LEGAL PARA RECIBIR NOTIFICACIONES Y COMUNICACIONES EN SU NOMBRE Y REPRESENTACIÓN Y EN SU CASO EL CONTACTO PARA TODO TIPO DE NOTIFICACIONES.
- CARGO.
- DOMICILIO.
- TELÉFONO (OFICINA Y CELULAR).
- CORREO ELECTRÓNICO.

EL PROVEEDOR SE OBLIGA A COMUNICAR CUALQUIER CAMBIO EN LOS DATOS DE ESTE CONTACTO OFICIAL, MEDIANTE ESCRITO DIRIGIDO AL ADMINISTRADOR DEL CONTRATO.

CABE SEÑALAR, QUE EL CONTACTO DESIGNADO POR LOS PRESTADORES DEL SERVICIO NO TENDRÁ QUE SER NECESARIAMENTE EL REPRESENTANTE LEGAL DE LA EMPRESA, SIN EMBARGO, TODA NOTIFICACIÓN QUE SE LE HAGA LLEGAR POR PARTE DEL INSTITUTO, SE CONSIDERARÁ DE CARÁCTER OFICIAL.

EN CASO DE INCUMPLIR CON LA OBLIGACIÓN DE INFORMAR LOS CAMBIOS EN EL CONTACTO OFICIAL, EL INSTITUTO NO SE HACE RESPONSABLE POR LAS SITUACIONES QUE LA OMISIÓN DE ESTO AFECTE AL PROVEEDOR.

LAS NOTIFICACIONES POR PARTE DEL INSTITUTO PODRÁN REALIZARSE POR CUALQUIERA DE LOS SIGUIENTES MEDIOS:

- OFICIO ENTREGADO EN EL DOMICILIO SEÑALADO EN ESTE APARTADO.
- VÍA CORREO ELECTRÓNICO.
- VÍA TELEFÓNICA, ÚNICAMENTE PARA LA SOLICITUD DEL SERVICIO POR INMUEBLE

ASIMISMO, EN EL CONTRATO SE DEBERÁN INCLUIR LOS SIGUIENTES DATOS:

DEL ADMINISTRADOR DEL CONTRATO Y/O SUS AUXILIARES:

- NOMBRE COMPLETO DEL CONTACTO OFICIAL:
- CARGO:
- MATRÍCULA:
- DOMICILIO:
- CORREO ELECTRÓNICO:

DEL PRESTADOR DEL SERVICIO:

- NOMBRE COMPLETO DEL REPRESENTANTE LEGAL:
- DOMICILIO DE LAS INSTALACIONES DONDE SE LLEVARÁ A CABO LA PRESTACIÓN DEL SERVICIO:
- CORREO ELECTRÓNICO.

CANJES Y DEVOLUCIONES

CANJE

EL PROVEEDOR DEBERÁ PRESTAR EL "SERVICIO DE SUMINISTRO DE GAS L.P., EN CILINDROS Y ESTACIONARIO PARA UNIDADES MÉDICAS Y NO MÉDICAS DEL INSTITUTO MEXICANO DEL SEGURO

Los aspectos jurídicos del presente documento fueron revisados por la persona titular de la Jefatura de Servicios Jurídicos, en cumplimiento a lo dispuesto en el artículo 77, fracción VII, en relación con el 144, último párrafo y 145, primer párrafo del Reglamento Interior del Instituto Mexicano del Seguro Social, con base en la revisión realizada por la Oficina de Consultas, Contratos y Convenios, del Departamento Consultivo, a solicitud de la Unidad Administrativa responsable del mismo. En consecuencia, se registró bajo el número: SCC14-04-049-001/2025

La revisión jurídica se efectuó sin prejuzgar sobre la justificación, procedimiento, términos y condiciones de la contratación, ni del resultado de la investigación de mercado correspondiente, ni se realiza sobre la procedencia y/o viabilidad de los aspectos técnicos, económicos y las demás circunstancias que determinaron procedentes las áreas requirente, técnica y/o contratante.



INSTITUTO MEXICANO DEL SEGURO SOCIAL
ÓRGANO DE OPERACIÓN ADMINISTRATIVA DESCONCENTRADA ESTATAL
JALISCO
JEFATURA DE SERVICIOS ADMINISTRATIVOS
COORDINACIÓN DE ABASTECIMIENTO Y EQUIPAMIENTO
OFICINA DE CONTRATOS

CONTRATO NÚMERO
050GYR002N00925-002-00

SOCIAL PARA EL EJERCICIO 2025" EN LAS UNIDADES, CARACTERÍSTICAS, TÉRMINOS Y CONDICIONES ESTABLECIDAS EN EL PRESENTE DOCUMENTO Y EN EL ANEXO NUMERO 01 (UNO) ASIGNACION Y REQUERIMIENTO DE TANQUES ESTACIONARIOS. CASO CONTRARIO, NO SE ACEPTARA EL SUMINISTRO.

EN EL SUPUESTO QUE EL INSTITUTO EN ALGÚN INMUEBLE REQUIERA AL PROVEEDOR EL "SERVICIO DE SUMINISTRO DE GAS L.P., EN CILINDROS Y ESTACIONARIO PARA UNIDADES MÉDICAS Y NO MÉDICAS DEL INSTITUTO MEXICANO DEL SEGURO SOCIAL PARA EL EJERCICIO 2025" A TRAVÉS DE CILINDROS Y ESTOS NO CUMPLAN CON LAS CARACTERÍSTICAS, TÉRMINOS Y CONDICIONES ESTABLECIDAS EN EL PRESENTE CONTRATO Y EN EL ANEXO NUMERO 01 (UNO) ASIGNACION Y REQUERIMIENTO DE TANQUES ESTACIONARIOS, SE DEVOLVERÁN CILINDROS Y CONTENEDORES EN EL MISMO MOMENTO A EL PROVEEDOR.

EL PROVEEDOR TENDRÁ UN PLAZO MÁXIMO DE 24 HORAS POSTERIORES A PARTIR DE LA NOTIFICACIÓN DEL CANJE DE CILINDROS Y CONTENEDORES PARA ENTREGAR EL CORRECTO "SERVICIO DE SUMINISTRO DE GAS L.P., EN CILINDROS Y ESTACIONARIO PARA UNIDADES MÉDICAS Y NO MÉDICAS DEL INSTITUTO MEXICANO DEL SEGURO SOCIAL PARA EL EJERCICIO 2025" QUE FUERON RECHAZADOS, EN CONDICIONES DE USO.

DEVOLUCIÓN

EN EL SUPUESTO QUE EL INSTITUTO EN ALGÚN INMUEBLE REQUIERA AL PROVEEDOR EL "SERVICIO DE SUMINISTRO DE GAS L.P., EN CILINDROS Y ESTACIONARIO PARA UNIDADES MÉDICAS Y NO MÉDICAS DEL INSTITUTO MEXICANO DEL SEGURO SOCIAL PARA EL EJERCICIO 2025" A TRAVÉS DE CILINDROS Y ESTOS NO CUMPLAN CON LAS CARACTERÍSTICAS, TÉRMINOS Y CONDICIONES ESTABLECIDAS EN EL PRESENTE CONTRATO Y EN EL ANEXO NUMERO 01 (UNO) ASIGNACION Y REQUERIMIENTO DE TANQUES ESTACIONARIOS, PROCEDERÁ LA DEVOLUCIÓN DEL TOTAL DEL O LOS CILINDROS O CONTENEDORES.

EL PROVEEDOR TENDRÁ UN PLAZO MÁXIMO DE 24 HORAS POSTERIORES A PARTIR DE LA NOTIFICACIÓN DE LA DEVOLUCION DE CILINDROS Y CONTENEDORES PARA ENTREGAR EL CORRECTO SERVICIO DE SUMINISTRO DE GAS L.P.

SEXTA. VIGENCIA

"LAS PARTES" CONVIENEN EN QUE LA VIGENCIA DEL PRESENTE CONTRATO SERÁ DEL 24 DE JUNIO AL 31 DE DICIEMBRE DE 2025.

SÉPTIMA. MODIFICACIONES DEL CONTRATO.

"LAS PARTES" ESTÁN DE ACUERDO QUE LA "LA DEPENDENCIA O ENTIDAD" POR RAZONES FUNDADAS Y EXPLÍCITAS PODRÁ AMPLIAR EL MONTO O LA CANTIDAD DE LOS SERVICIOS, DE CONFORMIDAD CON EL ARTÍCULO 52 DE LA "LAASSP", SIEMPRE Y CUANDO LAS MODIFICACIONES NO REBASEN EN SU CONJUNTO EL 20% (VEINTE POR CIENTO) DE LOS ESTABLECIDOS ORIGINALMENTE, EL PRECIO UNITARIO SEA IGUAL AL ORIGINALMENTE PACTADO Y EL CONTRATO ESTÉ VIGENTE. LA MODIFICACIÓN SE FORMALIZARÁ MEDIANTE LA CELEBRACIÓN DE UN CONVENIO MODIFICATORIO.

"LA DEPENDENCIA O ENTIDAD", PODRÁ AMPLIAR LA VIGENCIA DEL PRESENTE INSTRUMENTO, SIEMPRE Y CUANDO, NO IMPLIQUE INCREMENTO DEL MONTO CONTRATADO O DE LA CANTIDAD DEL SERVICIO, SIENDO NECESARIO QUE SE OBTENGA EL PREVIO CONSENTIMIENTO DEL PROVEEDOR.

Los aspectos jurídicos del presente documento fueron revisados por la persona Titular de la Jefatura de Servicios Jurídicos, en cumplimiento a lo dispuesto en el artículo 77, fracción VII, en relación con el 144, último párrafo y 145, primer párrafo del Reglamento Interior del Instituto Mexicano del Seguro Social, con base en la revisión realizada por la Oficina de Consultas, Contratos y Convenios, del Departamento Consultivo, a solicitud de la Unidad Administrativa responsable del mismo. En consecuencia, se registró bajo el número: SCC14-04-049-001/2025

La revisión jurídica se efectuó sin prejuzgar sobre la justificación, procedimiento, términos y condiciones de la contratación, ni del resultado de la investigación de mercado correspondiente, ni se realiza sobre la procedencia y/o viabilidad de los aspectos técnicos, económicos y las demás circunstancias que determinaron procedentes las áreas requirente, técnica y/o contratante.



INSTITUTO MEXICANO DEL SEGURO SOCIAL
ÓRGANO DE OPERACIÓN ADMINISTRATIVA DESCONCENTRADA ESTATAL
JALISCO
JEFATURA DE SERVICIOS ADMINISTRATIVOS
COORDINACIÓN DE ABASTECIMIENTO Y EQUIPAMIENTO
OFICINA DE CONTRATOS

CONTRATO NÚMERO
050GYR002N00925-002-00

DE PRESENTARSE CASO FORTUITO O FUERZA MAYOR, O POR CAUSAS ATRIBUIBLES A "LA DEPENDENCIA O ENTIDAD", SE PODRÁ MODIFICAR EL PLAZO DEL PRESENTE INSTRUMENTO JURÍDICO, DEBIENDO ACREDITAR DICHS SUPUESTOS CON LAS CONSTANCIAS RESPECTIVAS. LA MODIFICACIÓN DEL PLAZO POR CASO FORTUITO O FUERZA MAYOR PODRÁ SER SOLICITADA POR CUALQUIERA DE "LAS PARTES".

EN LOS SUPUESTOS PREVISTOS EN LOS DOS PÁRRAFOS ANTERIORES, NO PROCEDERÁ LA APLICACIÓN DE PENAS CONVENCIONALES POR ATRASO.

CUALQUIER MODIFICACIÓN AL PRESENTE CONTRATO DEBERÁ FORMALIZARSE POR ESCRITO, Y DEBERÁ SUSCRIBIRSE POR EL SERVIDOR PÚBLICO DE "LA DEPENDENCIA O ENTIDAD" QUE LO HAYA HECHO, O QUIEN LO SUSTITUYA O ESTÉ FACULTADO PARA ELLO, PARA LO CUAL "EL PROVEEDOR" REALIZARÁ EL AJUSTE RESPECTIVO DE LA GARANTÍA DE CUMPLIMIENTO, EN TÉRMINOS DEL ARTÍCULO 91, ÚLTIMO PÁRRAFO DEL REGLAMENTO DE LA LAASSP.

"LA DEPENDENCIA O ENTIDAD" SE ABSTENDRÁ DE HACER MODIFICACIONES QUE SE REFIERAN A PRECIOS, ANTICIPOS, PAGOS PROGRESIVOS, ESPECIFICACIONES Y, EN GENERAL, CUALQUIER CAMBIO QUE IMPLIQUE OTORGAR CONDICIONES MÁS VENTAJOSAS A UN PROVEEDOR COMPARADAS CON LAS ESTABLECIDAS ORIGINALMENTE.

OCTAVA. GARANTÍAS DE LOS SERVICIOS

PARA LA PRESTACIÓN DE LOS SERVICIOS MATERIA DEL PRESENTE CONTRATO, NO SE REQUIERE QUE "EL PROVEEDOR" PRESENTE UNA GARANTÍA POR LA CALIDAD DE LOS SERVICIOS CONTRATADOS.

NOVENA. GARANTÍA

- A) **GARANTÍA DE CUMPLIMIENTO DEL CONTRATO.**- "EL PROVEEDOR" SE OBLIGA A ENTREGAR A MÁS TARDAR DENTRO DE LOS 10 (DIEZ) DÍAS NATURALES POSTERIORES A LA FIRMA DE ESTE INSTRUMENTO JURÍDICO, EN TÉRMINOS DE LA FRACCIÓN II DEL ARTÍCULO 48 DE LA LEY DE ADQUISICIONES, ARRENDAMIENTOS Y SERVICIOS DEL SECTOR PÚBLICO, UNA GARANTÍA DE CUMPLIMIENTO DE TODAS Y CADA UNA DE LAS OBLIGACIONES A SU CARGO DERIVADAS DEL PRESENTE CONTRATO, MEDIANTE FIANZA EXPEDIDA POR COMPAÑÍA AUTORIZADA EN LOS TÉRMINOS DEL ARTÍCULO 81, FRACCIÓN VI DEL REGLAMENTO DE LA LEY DE ADQUISICIONES, ARRENDAMIENTOS Y SERVICIOS DEL SECTOR PÚBLICO Y DE LA LEY DE INSTITUCIONES DE SEGUROS Y DE FIANZAS A FAVOR DEL "INSTITUTO MEXICANO DEL SEGURO SOCIAL" POR UN MONTO EQUIVALENTE AL 10% (DIEZ POR CIENTO) SOBRE EL IMPORTE MÁXIMO QUE SE INDICA EN LA CLÁUSULA SEGUNDA DEL PRESENTE CONTRATO, SIN CONSIDERAR EL IMPUESTO AL VALOR AGREGADO (I.V.A.), EN MONEDA NACIONAL.

"EL PROVEEDOR" QUEDA OBLIGADO A ENTREGAR A "EL INSTITUTO" LA PÓLIZA DE FIANZA ANTES SEÑALADA, EN LA COORDINACIÓN DE ABASTECIMIENTO Y EQUIPAMIENTO, UBICADA EN PERIFERICO SUR NÚMERO 8000, COLONIA SANTA MARIA TEQUEPEXPAN, EN SAN PEDRO TLAQUEPAQUE JALISCO, CÓDIGO POSTAL 45600.

LA GARANTÍA DE CUMPLIMIENTO A LAS OBLIGACIONES DEL CONTRATO SE LIBERARÁ MEDIANTE AUTORIZACIÓN POR ESCRITO POR PARTE DEL INSTITUTO EN FORMA INMEDIATA, SIEMPRE Y CUANDO EL

Los aspectos jurídicos del presente documento fueron revisados por la persona titular de la Jefatura de Servicios Jurídicos, en cumplimiento a lo dispuesto en el artículo 77, fracción VII, en relación con el 144, último párrafo y 145, primer párrafo del Reglamento Interior del Instituto Mexicano del Seguro Social, con base en la revisión realizada por la Oficina de Consultas, Contratos y Convenios, del Departamento Consultivo, a solicitud de la Unidad Administrativa responsable del mismo. En consecuencia, se registró bajo el número: SCCI4-04-049-001/2025

La revisión jurídica se efectuó sin prejuzgar sobre la justificación, procedimiento, términos y condiciones de la contratación, ni del resultado de la investigación de mercado correspondiente, ni se realiza sobre la procedencia y/o viabilidad de los aspectos técnicos, económicos y las demás circunstancias que determinaron procedentes las áreas requirente, técnica y/o contratante.



INSTITUTO MEXICANO DEL SEGURO SOCIAL
ÓRGANO DE OPERACIÓN ADMINISTRATIVA DESCONCENTRADA ESTATAL
JALISCO
JEFATURA DE SERVICIOS ADMINISTRATIVOS
COORDINACIÓN DE ABASTECIMIENTO Y EQUIPAMIENTO
OFICINA DE CONTRATOS

CONTRATO NÚMERO
050GYR002N00925-002-00

PROVEEDOR HAYA CUMPLIDO A SATISFACCIÓN DEL INSTITUTO, CON TODAS LAS OBLIGACIONES CONTRACTUALES.

ESTA GARANTÍA DEBERÁ PRESENTARSE A MÁS TARDAR, DENTRO DE LOS DIEZ DÍAS NATURALES SIGUIENTES A LA FECHA DE FIRMA DEL CONTRATO, EN TÉRMINOS DEL ARTÍCULO 48 DE LA LEY DE ADQUISICIONES, ARRENDAMIENTOS Y SERVICIOS DEL SECTOR PÚBLICO (LAASSP).

ASIMISMO, EN LA PÓLIZA DE FIANZA DEBERÁ ASENTARSE LO SIGUIENTE:

- A). QUE LA FIANZA SE OTORGA ATENDIENDO A TODAS LAS ESTIPULACIONES CONTENIDAS EN EL CONTRATO.
- B). QUE PARA CANCELAR LA FIANZA, SERÁ REQUISITO CONTAR CON LA CONSTANCIA DE CUMPLIMIENTO TOTAL DE LAS OBLIGACIONES CONTRACTUALES.
- C). QUE LA FIANZA PERMANECERÁ VIGENTE DURANTE EL CUMPLIMIENTO DE LA OBLIGACIÓN QUE GARANTICE Y CONTINUARA VIGENTE EN CASO DE QUE SE OTORQUE PRORROGA AL CUMPLIMIENTO DEL CONTRATO, ASÍ COMO DURANTE LA SUBSTANCIACIÓN DE TODOS LOS RECURSOS LEGALES O DE LOS JUICIOS QUE SE INTERPONGAN Y HASTA QUE SE DICTE RESOLUCIÓN DEFINITIVA QUE QUEDE FIRME, Y
- D). QUE LA AFIANZADORA ACEPTA EXPRESAMENTE SOMETERSE A LOS PROCEDIMIENTOS DE EJECUCIÓN PREVISTOS EN LA LEY DE INSTITUCIONES DE SEGUROS Y DE FIANZAS PARA LA EFECTIVIDAD DE LAS FIANZAS, AUN PARA EL CASO DE QUE PROCEDA EL COBRO DE INDEMNIZACIÓN DE MORA, CON MOTIVO DEL PAGO EXTEMPORÁNEO DEL IMPORTE DE LA PÓLIZA DE FIANZA REQUERIDA. TRATÁNDOSE DE DEPENDENCIAS, EL PROCEDIMIENTO DE EJECUCIÓN SERÁ EL PREVISTO EN EL ARTICULO 282 DE LA CITADA LEY, DEBIÉNDOSE ATENDER PARA EL COBRO DE INDEMNIZACIÓN POR MORA LO DISPUESTO EN EL ARTICULO 283 DE DICHA LEY;

LA FIANZA DE GARANTÍA SE HARÁ EFECTIVA, EN SU CASO POR EL MONTO TOTAL DE LA OBLIGACIÓN GARANTIZADA; EN CASO DE QUE POR LAS CARACTERÍSTICAS DE LOS SERVICIOS PRESTADOS, ESTOS NO PUEDAN FUNCIONAR O SER UTILIZADOS POR EL ÁREA SOLICITANTE DE LOS SERVICIOS PRESTADOS, POR ESTAR INCOMPLETOS, LA GARANTÍA SIEMPRE SE HARÁ EFECTIVA POR EL MONTO TOTAL DE LA OBLIGACIÓN GARANTIZADA.

EN CASO DE DISCREPANCIA, EN EL CONTENIDO DEL CONTRATO EN RELACIÓN CON EL DE LA CONVOCATORIA, PREVALECE LO ESTIPULADO EN ESTA ÚLTIMA, ASÍ COMO EL RESULTADO DE LAS JUNTAS DE ACLARACIONES.

UNA VEZ QUE EL PROVEEDOR CUMPLA SUS OBLIGACIONES DERIVADAS DE ESTE CONTRATO A SATISFACCIÓN DE EL INSTITUTO, EL ÁREA CONTRATANTE (COORDINACIÓN DE ABASTECIMIENTO Y EQUIPAMIENTO) PROCEDERÁ A EXTENDER LA CONSTANCIA DE CUMPLIMIENTO PARA QUE EL PROVEEDOR INICIE EL TRÁMITE DE CANCELACIÓN DE LA GARANTÍA DE CUMPLIMIENTO, PARA LO CUAL "EL PROVEEDOR" SOLICITARA POR ESCRITO LA CANCELACIÓN DE LA GARANTÍA DE CUMPLIMIENTO.

EL ÁREA CONTRATANTE, MEDIANTE OFICIO DEBERÁ SOLICITAR AL ADMINISTRADOR DEL CONTRATO, RATIFIQUE SI "EL PROVEEDOR" CUMPLIÓ CON LAS OBLIGACIONES CONTRACTUALES ESTABLECIDAS EN EL PRESENTE CONTRATO, SOLICITÁNDOLE QUE EXPRESE POR ESCRITO EN UN TÉRMINO NO MAYOR A 30 DÍAS NATURALES, SI EL PROVEEDOR HA CUMPLIDO, EN TIEMPO Y FORMA, Y A ENTERA SATISFACCIÓN DE "EL INSTITUTO" CON LA TOTALIDAD DE LAS OBLIGACIONES CONTRAÍDAS EN EL CONTRATO Y/O SUS CONVENIOS.

EL ÁREA CONTRATANTE, INFORMARA A "EL PROVEEDOR" LA DETERMINACIÓN DEL ADMINISTRADOR DEL CONTRATO.

Los aspectos jurídicos del presente documento fueron revisados por la persona Titular de la Jefatura de Servicios Jurídicos, en cumplimiento a lo dispuesto en el artículo 77, fracción VII, en relación con el 144, último párrafo y 145, primer párrafo del Reglamento Interior del Instituto Mexicano del Seguro Social, con base en la revisión realizada por la Oficina de Consultas, Contratos y Convenios, del Departamento Consultivo, a solicitud de la Unidad Administrativa responsable del mismo. En consecuencia, se registró bajo el número: SCC14-04-049-001/2025

La revisión jurídica se efectuó sin prejuzgar sobre la justificación, procedimiento, términos y condiciones de la contratación, ni del resultado de la investigación de mercado correspondiente, ni se realiza sobre la procedencia y/o viabilidad de los aspectos técnicos, económicos y las demás circunstancias que determinaron procedentes las áreas requirente, técnica y/o contratante



INSTITUTO MEXICANO DEL SEGURO SOCIAL
ÓRGANO DE OPERACIÓN ADMINISTRATIVA DESCONCENTRADA ESTATAL
JALISCO
JEFATURA DE SERVICIOS ADMINISTRATIVOS
COORDINACIÓN DE ABASTECIMIENTO Y EQUIPAMIENTO
OFICINA DE CONTRATOS

CONTRATO NÚMERO
050GYR002N00925-002-00

DICHA PÓLIZA DE GARANTÍA DE CUMPLIMIENTO DEL CONTRATO SE LIBERARÁ DE FORMA INMEDIATA A "EL PROVEEDOR" UNA VEZ QUE "EL INSTITUTO" LE OTORQUE AUTORIZACIÓN POR ESCRITO, PARA QUE ÉSTE PUEDA SOLICITAR A LA AFIANZADORA CORRESPONDIENTE LA CANCELACIÓN DE LA FIANZA, AUTORIZACIÓN QUE SE ENTREGARÁ A "EL PROVEEDOR" SIEMPRE QUE DEMUESTRE HABER CUMPLIDO CON LA TOTALIDAD DE LAS OBLIGACIONES ADQUIRIDAS POR VIRTUD DEL PRESENTE CONTRATO; PARA LO ANTERIOR DEBERÁ PRESENTAR MEDIANTE ESCRITO LA SOLICITUD DE LIBERACIÓN DE LA FIANZA EN LA COORDINACIÓN DE ABASTECIMIENTO Y EQUIPAMIENTO, UBICADA EN PERIFÉRICO SUR NÚMERO 8000, COLONIA SANTA MARIA TEQUEPEXPAN, EN SAN PEDRO TLAQUEPAQUE JALISCO, CÓDIGO POSTAL 45600, MISMA QUE LLEVARÁ A CABO EL PROCEDIMIENTO PARA SU LIBERACIÓN Y ENTREGA.

ENDOSO DE LA GARANTÍA DE CUMPLIMIENTO.- EN EL SUPUESTO DE QUE "EL INSTITUTO" Y POR ASÍ CONVENIR A SUS INTERESES, DECIDIERA MODIFICAR EN CUALQUIERA DE SUS PARTES EL PRESENTE CONTRATO, "EL PROVEEDOR" SE OBLIGA A OTORGAR EL ENDOSO DE LA PÓLIZA DE GARANTÍA ORIGINALMENTE ENTREGADA, EN EL QUE CONSTE LAS MODIFICACIONES O CAMBIOS EN LA RESPECTIVA FIANZA, OBSERVÁNDOSE LOS MISMOS TÉRMINOS Y CONDICIONES SEÑALADOS EN LA PRESENTE CLÁUSULA PARA LA ENTREGA DE LA GARANTÍA DE CUMPLIMIENTO, DEBIÉNDOLE ENTREGAR "EL PROVEEDOR" A MÁS TARDAR DENTRO DE LOS 10 (DIEZ) DÍAS NATURALES POSTERIORES A LA FIRMA DEL CONVENIO RESPECTIVO.

EN EL SUPUESTO DE QUE EL MONTO DEL CONTRATO ADJUDICADO SEA IGUAL O MENOR A 900 UNIDAD DE MEDIDA Y ACTUALIZACIÓN (UMA), EL PROVEEDOR PODRÁ PRESENTAR LA GARANTÍA DE CUMPLIMIENTO DE LAS OBLIGACIONES ESTIPULADAS EN EL CONTRATO, MEDIANTE FIANZA O CHEQUE CERTIFICADO O DE CAJA, DEPÓSITO DE DINERO CONSTITUIDO A TRAVÉS DE CERTIFICADO O BILLETE DE DEPÓSITO DE DINERO EXPEDIDO POR INSTITUCIÓN DE CRÉDITO AUTORIZADA O DEPÓSITO DE DINERO ANTE EL INSTITUTO, POR UN IMPORTE EQUIVALENTE AL 10% (DIEZ POR CIENTO) DEL MONTO MÁXIMO DEL CONTRATO, SIN CONSIDERAR EL IMPUESTO AL VALOR AGREGADO A FAVOR DE "EL INSTITUTO", PARA LO CUAL SE DEBERÁ SEGUIR EL PROCEDIMIENTO SIGUIENTE:

- LA GARANTÍA DEBERÁ EXPEDIRSE A NOMBRE DEL INSTITUTO MEXICANO DEL SEGURO SOCIAL.
- DICHA GARANTÍA DEBERÁ DE SER RESGUARDADO EN LA OFICINA DE CONTRATOS SITA EN PERIFÉRICO SUR NO. 8000 COLONIA SANTA MARÍA TEQUEPEXPAN, EN TLAQUEPAQUE, JALISCO, C.P. 45600.
- EL DOCUMENTO QUE AMPARE LA GARANTÍA SERÁ DEVUELTO A MÁS TARDAR EL SEGUNDO DÍA HÁBIL POSTERIOR A QUE EL INSTITUTO CONSTATE EL CUMPLIMIENTO DEL CONTRATO. EN ESTE CASO,

LA GARANTIA SERÁ DEVUELTO A MÁS TARDAR EL SEGUNDO DÍA HÁBIL POSTERIOR A QUE EL INSTITUTO CONSTATE EL CUMPLIMIENTO DEL CONTRATO. EN ESTE CASO, LA VERIFICACIÓN DEL CUMPLIMIENTO DEL CONTRATO POR PARTE DEL INSTITUTO DEBERÁ HACERSE A MÁS TARDAR EL TERCER DÍA HÁBIL POSTERIOR A AQUEL EN QUE EL PROVEEDOR DE AVISO DE LA PRESTACIÓN DE LOS SERVICIOS.

DÉCIMA.- EJECUCIÓN DE LA PÓLIZA DE FIANZA DE CUMPLIMIENTO DE ESTE CONTRATO.- "EL INSTITUTO" LLEVARÁ A CABO LA EJECUCIÓN DE LA GARANTÍA DE CUMPLIMIENTO DEL CONTRATO EN LOS CASOS SIGUIENTES:

- A). SE RESCINDA ADMINISTRATIVAMENTE ESTE CONTRATO.
- B). DURANTE SU VICENCIA SE DETECTEN DEFICIENCIAS, FALLAS O CALIDAD INFERIOR EN LA PRESTACIÓN DE LOS SERVICIOS, EN COMPARACIÓN CON LOS OFERTADOS.
- C). CUANDO EN EL SUPUESTO DE QUE SE REALICEN MODIFICACIONES AL CONTRATO, NO ENTREGUE "EL PROVEEDOR" EN EL PLAZO PACTADO, EL ENDOSO O LA NUEVA GARANTÍA, QUE AMPARE EL PORCENTAJE

Los aspectos jurídicos del presente documento fueron revisados por la persona Titular de la Jefatura de Servicios Jurídicos, en cumplimiento a lo dispuesto en el artículo 77, fracción VII, en relación con el 144, último párrafo y 145, primer párrafo del Reglamento Interior del Instituto Mexicano del Seguro Social, con base en la revisión realizada por la Oficina de Consultas, Contratos y Convenios, del Departamento Consultivo, a solicitud de la Unidad Administrativa responsable del mismo. En consecuencia, se registró bajo el número. SCCI4-04-049-001/2025

La revisión jurídica se efectuó sin prejuzgar sobre la justificación, procedimiento, términos y condiciones de la contratación, ni del resultado de la investigación de mercado correspondiente, ni se realiza sobre la procedencia y/o viabilidad de los aspectos técnicos, económicos y las demás circunstancias que determinaron procedentes las áreas requirente, técnica y/o contratante.



INSTITUTO MEXICANO DEL SEGURO SOCIAL
ÓRGANO DE OPERACIÓN ADMINISTRATIVA DESCONCENTRADA ESTATAL
JALISCO
JEFATURA DE SERVICIOS ADMINISTRATIVOS
COORDINACIÓN DE ABASTECIMIENTO Y EQUIPAMIENTO
OFICINA DE CONTRATOS

CONTRATO NÚMERO
050GYR002N00925-002-00

ESTABLECIDO PARA GARANTIZAR EL CUMPLIMIENTO DEL PRESENTE INSTRUMENTO, ESTABLECIDO EN LA CLÁUSULA DÉCIMA PRIMERA.

D). POR CUALQUIER OTRO INCUMPLIMIENTO DE LAS OBLIGACIONES CONTRAÍDAS EN ESTE CONTRATO.

DE CONFORMIDAD CON EL ARTÍCULO 81, FRACCIÓN II DEL REGLAMENTO DE LA LEY DE ADQUISICIONES, ARRENDAMIENTOS Y SERVICIOS DEL SECTOR PÚBLICO, LA APLICACIÓN DE LA GARANTÍA DE CUMPLIMIENTO SE HARÁ EFECTIVA DE MANERA PROPORCIONAL AL MONTO DE LAS OBLIGACIONES INCUMPLIDAS / POR EL MONTO TOTAL DE LAS OBLIGACIONES GARANTIZADAS.

DÉCIMA PRIMERA. OBLIGACIONES DE "EL PROVEEDOR".

- a) PRESTAR LOS SERVICIOS EN LAS FECHAS O PLAZOS Y LUGARES ESTABLECIDOS CONFORME A LO PACTADO EN EL PRESENTE CONTRATO Y ANEXOS RESPECTIVOS.
- b) CUMPLIR CON LAS ESPECIFICACIONES TÉCNICAS, DE CALIDAD Y DEMÁS CONDICIONES ESTABLECIDAS EN EL PRESENTE CONTRATO Y SUS RESPECTIVOS ANEXOS.
- c) ASUMIR LA RESPONSABILIDAD DE CUALQUIER DAÑO QUE LLEGUE A OCASIONAR A "LA DEPENDENCIA O ENTIDAD" O A TERCEROS CON MOTIVO DE LA EJECUCIÓN Y CUMPLIMIENTO DEL PRESENTE CONTRATO.
- d) PROPORCIONAR LA INFORMACIÓN QUE LE SEA REQUERIDA POR LA SECRETARÍA ANTICORRUPCIÓN Y BUEN GOBIERNO Y EL ÓRGANO INTERNO DE CONTROL, DE CONFORMIDAD CON EL ARTÍCULO 107 DEL REGLAMENTO DE LA "LAASSP".

DÉCIMA SEGUNDA. OBLIGACIONES DE "LA DEPENDENCIA O ENTIDAD"

- a) OTORGAR TODAS LAS FACILIDADES NECESARIAS, A EFECTO DE QUE "EL PROVEEDOR" LLEVE A CABO EN LOS TÉRMINOS CONVENIDOS EN LA PRESTACIÓN DE LOS SERVICIOS OBJETO DEL CONTRATO.
- b) REALIZAR EL PAGO CORRESPONDIENTE EN TIEMPO Y FORMA.

DÉCIMA TERCERA. ADMINISTRACIÓN, VERIFICACIÓN, SUPERVISIÓN Y ACEPTACIÓN DE LOS SERVICIOS

"LA DEPENDENCIA O ENTIDAD" DESIGNA COMO ADMINISTRADOR DEL PRESENTE CONTRATO A EL C. ELOY CORDOVA ACEVES, CON RFC [REDACTED] JEFE DEL DEPARTAMENTO DE CONSERVACION Y SERVICIOS GENERALES, QUIEN DARÁ SEGUIMIENTO Y VERIFICARÁ EL CUMPLIMIENTO DE LOS DERECHOS Y OBLIGACIONES ESTABLECIDOS EN ESTE INSTRUMENTO.

LOS SERVICIOS SE TENDRÁN POR RECIBIDOS PREVIA REVISIÓN DEL ADMINISTRADOR DEL PRESENTE CONTRATO, LA CUAL CONSISTIRÁ EN LA VERIFICACIÓN DEL CUMPLIMIENTO DE LAS ESPECIFICACIONES ESTABLECIDAS Y EN SU CASO EN LOS ANEXOS RESPECTIVOS, ASÍ COMO LAS CONTENIDAS EN EL PRESENTE CONTRATO.

"LA DEPENDENCIA O ENTIDAD", A TRAVÉS DEL ADMINISTRADOR DEL CONTRATO, RECHAZARÁ LOS SERVICIOS, QUE NO CUMPLAN LAS ESPECIFICACIONES ESTABLECIDAS EN ESTE CONTRATO Y EN SUS ANEXOS, OBLIGÁNDOSE "EL PROVEEDOR" EN ESTE SUPUESTO A REALIZARLOS NUEVAMENTE BAJO SU RESPONSABILIDAD Y SIN COSTO ADICIONAL PARA "LA DEPENDENCIA O ENTIDAD", SIN PERJUICIO DE LA APLICACIÓN DE LAS PENAS CONVENCIONALES O DEDUCCIONES AL COBRO CORRESPONDIENTES.

Los aspectos jurídicos del presente documento fueron revisados por la persona Titular de la Jefatura de Servicios Jurídicos, en cumplimiento a lo dispuesto en el artículo 77, fracción VII, en relación con el 144, último párrafo y 145, primer párrafo del Reglamento Interior del Instituto Mexicano del Seguro Social, con base en la revisión realizada por la Oficina de Consultas, Contratos y Convenios, del Departamento Consultivo, a solicitud de la Unidad Administrativa responsable del mismo. En consecuencia, se registró bajo el número: SCC14-04-049-001/2025

La revisión jurídica se efectuó sin prejuzgar sobre la justificación, procedimiento, términos y condiciones de la contratación, ni del resultado de la investigación de mercado correspondiente, ni se realiza sobre la procedencia y/o viabilidad de los aspectos técnicos, económicos y las demás circunstancias que determinaron procedentes las áreas requirente, técnica y/o contratante.



INSTITUTO MEXICANO DEL SEGURO SOCIAL
ÓRGANO DE OPERACIÓN ADMINISTRATIVA DESCONCENTRADA ESTATAL
JALISCO
JEFATURA DE SERVICIOS ADMINISTRATIVOS
COORDINACIÓN DE ABASTECIMIENTO Y EQUIPAMIENTO
OFICINA DE CONTRATOS

CONTRATO NÚMERO
050GYR002N00925-002-00

"LA DEPENDENCIA O ENTIDAD", A TRAVÉS DEL ADMINISTRADOR DEL CONTRATO, PODRÁ ACEPTAR LOS SERVICIOS QUE INCUMPLAN DE MANERA PARCIAL O DEFICIENTE LAS ESPECIFICACIONES ESTABLECIDAS EN ESTE CONTRATO Y EN LOS ANEXOS RESPECTIVOS, SIN PERJUICIO DE LA APLICACIÓN DE LAS DEDUCCIONES AL PAGO QUE PROCEDAN, Y REPOSICIÓN DEL SERVICIO, CUANDO LA NATURALEZA PROPIA DE ÉSTOS LO PERMITA.

DÉCIMA CUARTA. PENAS CONVENCIONALES Y DEDUCCIONES.- DE CONFORMIDAD CON LO ESTABLECIDO EN EL ARTÍCULO 53 DE LA LEY DE ADQUISICIONES, ARRENDAMIENTOS Y SERVICIOS DEL SECTOR PÚBLICO, "EL IMSS" APLICARÁ PENAS CONVENCIONALES A "EL PROVEEDOR", CUANDO EXISTAN INCUMPLIMIENTOS EN LA FECHA PACTADA PARA LA PRESTACIÓN DEL SERVICIO CONTRATADO, SERÁ DEL 1% (UNO POR CIENTO), POR CADA DÍA DE ATRASO, CALCULADAS SOBRE EL VALOR DEL SERVICIO O CONCEPTO INCUMPLIDO Y SIN CONSIDERAR EL IMPUESTO AL VALOR AGREGADO.

CONCEPTO U OBLIGACION	SANCION	RESPONSABLE DE REPORTAR EL INCUMPLIMIENTO	LIMITES DE INCUMPLIMIENTO
EL SUMINISTRO DE GAS L.P. DEBERÁ REALIZARSE A PARTIR DEL PRIMER DÍA HÁBIL DEL INICIO DE LA VIGENCIA DEL CONTRATO. ASIMISMO, DENTRO DE LAS 24 HORAS SIGUIENTES A LA RECEPCIÓN DE LA SOLICITUD VÍA TELEFÓNICA O CORREO ELECTRÓNICO, INICIARA	SE APLICARÁ UNA PENA CONVENCIONAL POR CADA DÍA DE ATRASO (24 HORAS) EN LA PRESTACIÓN DEL SERVICIO HASTA UN MÁXIMO DE 10 (DIEZ) DÍAS NATURALES, POR EL EQUIVALENTE AL 1%, SOBRE EL VALOR TOTAL DE LA CARGA SOLICITADA, SIN INCLUIR EL IVA CUANDO EL PROVEEDOR NO PRESTE EL SERVICIO QUE LE HAYA SIDO REQUERIDO, DENTRO DEL PLAZO SEÑALADO.	JEFE DE CONSERVACIÓN DE LA UNIDAD	LA SUMA DE LAS PENAS CONVENCIONALES NO DEBERÁ EXCEDER EL IMPORTE DE LA GARANTÍA

LA PENA CONVENCIONAL POR ATRASO SE CALCULARÁ POR CADA DÍA DE INCUMPLIMIENTO HASTA UN MÁXIMO DE 10 DÍAS NATURALES, DE ACUERDO CON EL PORCENTAJE DE PENALIZACIÓN ESTABLECIDO, APLICADO AL VALOR DE LOS SERVICIOS PRESTADOS CON ATRASO Y DE MANERA PROPORCIONAL AL IMPORTE DE LA GARANTÍA DE CUMPLIMIENTO QUE CORRESPONDA. LA SUMA DE LAS PENAS CONVENCIONALES NO DEBERÁ EXCEDER EL IMPORTE DE DICHA GARANTÍA.

EL ADMINISTRADOR DEL CONTRATO SERÁ EL ENCARGADO DE DETERMINAR, CALCULAR Y NOTIFICAR A "EL PROVEEDOR" LAS PENAS CONVENCIONALES; ASÍ COMO DE VIGILAR EL REGISTRO O CAPTURA Y VALIDAR EN

Los aspectos jurídicos del presente documento fueron revisados por la persona Titular de la Jefatura de Servicios Jurídicos, en cumplimiento a lo dispuesto en el artículo 77, fracción VII, en relación con el 144, último párrafo y 145, primer párrafo del Reglamento Interior del Instituto Mexicano del Seguro Social, con base en la revisión realizada por la Oficina de Consultas, Contratos y Convenios, del Departamento Consultivo, a solicitud de la Unidad Administrativa responsable del mismo. En consecuencia, se registró bajo el número: SCC14-04 049-001/2025

La revisión jurídica se efectuó sin prejuzgar sobre la justificación, procedimiento, términos y condiciones de la contratación, ni del resultado de la investigación de mercado correspondiente, ni se realiza sobre la procedencia y/o viabilidad de los aspectos técnicos, económicos y las demás circunstancias que determinaron procedentes las áreas requirente, técnica y/o contratante.



INSTITUTO MEXICANO DEL SEGURO SOCIAL
 ÓRGANO DE OPERACIÓN ADMINISTRATIVA DESCONCENTRADA ESTATAL
 JALISCO
 JEFATURA DE SERVICIOS ADMINISTRATIVOS
 COORDINACIÓN DE ABASTECIMIENTO Y EQUIPAMIENTO
 OFICINA DE CONTRATOS

CONTRATO NÚMERO
 050GYR002N00925-002-00

EL SISTEMA FINAT, LA APLICACIÓN DE LAS PENAS CONVENCIONALES, OBJETO DEL PRESENTE INSTRUMENTO JURÍDICO Y COMUNICAR LOS INCUMPLIMIENTOS.

EL ADMINISTRADOR DEL CONTRATO, NOTIFICARÁ A "EL PROVEEDOR" POR ESCRITO O VÍA CORREO ELECTRÓNICO EL CÁLCULO DE LA PENA CONVENCIONAL.

"EL INSTITUTO" DESCONTARA LAS CANTIDADES QUE RESULTEN DE APLICAR LA PENA CONVENCIONAL, SOBRE LOS PAGOS QUE DEBA CUBRIR "EL PROVEEDOR". POR LO TANTO "EL PROVEEDOR" AUTORIZA A DESCONTAR LAS CANTIDADES QUE RESULTEN DE APLICAR LAS SANCIONES SEÑALADAS EN LOS PÁRRAFOS ANTERIORES, SOBRE LOS PAGOS QUE A ESTE DEBA CUBRIRLE A "EL INSTITUTO" DURANTE EL PERIODO EN QUE INCURRA Y/O SE MANTENGA EN INCUMPLIMIENTO CON MOTIVO DE LOS SERVICIOS.

PARA AUTORIZAR EL PAGO DE LOS SERVICIOS, PREVIAMENTE "EL PROVEEDOR" TIENE QUE HABER CUBIERTO LAS PENAS CONVENCIONALES APLICADAS CONFORME A LO DISPUESTO EN EL CONTRATO. EL ADMINISTRADOR DEL CONTRATO SERÁ EL RESPONSABLE DE VERIFICAR QUE SE CUMPLA ESTA OBLIGACIÓN, LA APLICACIÓN DE LAS PENAS CONVENCIONALES, OBJETO DEL PRESENTE INSTRUMENTO JURÍDICO, Y COMUNICAR LOS INCUMPLIMIENTOS.

CONFORME A LO PREVISTO EN EL ARTÍCULO 96 DEL REGLAMENTO DE LA LEY DE ADQUISICIONES, ARRENDAMIENTOS Y SERVICIOS DEL SECTOR PÚBLICO, EN NINGÚN CASO SE ACEPTARÁ LA ESTIPULACIÓN DE PENAS CONVENCIONALES, NI INTERESES MORATORIOS A CARGO DE "EL INSTITUTO".

EL PROVEEDOR A SU VEZ, AUTORIZA AL INSTITUTO A DESCONTAR LAS CANTIDADES QUE RESULTEN DE APLICAR LAS PENAS CONVENCIONALES Y DEDUCTIVAS, SOBRE LOS PAGOS QUE DEBA CUBRIR, RESPECTO DE CUALQUIER CONTRATO VIGENTE QUE TENGA SUSCRITO CON EL INSTITUTO O MEDIANTE LAS ÓRDENES DE INGRESO CORRESPONDIENTES.

EN NINGÚN CASO, SE DEBERÁ AUTORIZAR EL PAGO DE LOS SERVICIOS, SÍ NO SE HA DETERMINADO, CALCULADO Y NOTIFICADO AL PROVEEDOR DE LAS SANCIONES CORRESPONDIENTES EN TÉRMINOS DE LO DISPUESTO EN EL CONTRATO, ASÍ COMO SU REGISTRO Y VALIDACIÓN EN EL SISTEMA PREI-MILLENIUM.

EN NINGÚN CASO, EL ADMINISTRADOR DEL CONTRATO AUTORIZA EL PAGO DEL SERVICIO, SÍ NO SE HA DETERMINADO, CALCULADO Y NOTIFICADO AL PROVEEDOR EL MONTO TOTAL APLICABLE POR SANCIONES.

DEDUCCIONES

LAS DEDUCCIONES SE APLICARÁN DE ACUERDO A LO PREVISTO EN LOS ARTÍCULOS 53 BIS DE LA LEY DE ADQUISICIONES, ARRENDAMIENTOS Y SERVICIOS DEL SECTOR PÚBLICO Y 97 DE SU REGLAMENTO Y NUMERAL 5.5.8.1 INCISO B) DE LAS POLÍTICAS, BASES Y LINEAMIENTOS EN MATERIA DE ADQUISICIONES, ARRENDAMIENTOS Y SERVICIOS DEL INSTITUTO MEXICANO DEL SEGURO SOCIAL, POR CUALQUIER INCUMPLIMIENTO PARCIAL O DEFICIENTE EN QUE INCURRA EL PROVEEDOR, RESPECTO A LOS SERVICIOS PRESTADOS DE MANERA PARCIAL O DEFICIENTE, CONFORME A LO SIGUIENTE:

CONCEPTO	UNIDAD DE MEDIDA	DEDUCCIÓN	RESPONSABLE DE REPORTAR EL INCUMPLIMIENTO
----------	------------------	-----------	---

Los aspectos jurídicos del presente documento fueron revisados por la persona Titular de la Jefatura de Servicios Jurídicos, en cumplimiento a lo dispuesto en el artículo 77, fracción VII, en relación con el 144, último párrafo y 145, primer párrafo del Reglamento Interior del Instituto Mexicano del Seguro Social, con base en la revisión realizada por la Oficina de Consultas, Contratos y Convenios, del Departamento Consultivo, a solicitud de la Unidad Administrativa responsable del mismo. En consecuencia, se registró bajo el número: SCCI4-04-049-001/2025

La revisión jurídica se efectuó sin prejuzgar sobre la justificación, procedimiento, términos y condiciones de la contratación, ni del resultado de la investigación de mercado correspondiente, ni se realiza sobre la procedencia y/o viabilidad de los aspectos técnicos, económicos y las demás circunstancias que determinaron precedentes las áreas requirente, técnica y/o contratante.

	INSTITUTO MEXICANO DEL SEGURO SOCIAL ÓRGANO DE OPERACIÓN ADMINISTRATIVA DESCONCENTRADA ESTATAL JALISCO JEFATURA DE SERVICIOS ADMINISTRATIVOS COORDINACIÓN DE ABASTECIMIENTO Y EQUIPAMIENTO OFICINA DE CONTRATOS	CONTRATO NÚMERO 050GYR002N00925-002-00

CUANDO EL PERSONAL RESPONSABLE DEL SERVICIO DE SUMINISTRO NO PRESENTE EL UNIFORME Y SU EQUIPO DE PROTECCIÓN.	POR DÍA DE SERVICIO	0.10 % SOBRE EL VALOR TOTAL DE LO FACTURADO EL DÍA DE LA SOLICITUD (SIN INCLUIR EL IVA)	JEFE DE SERVICIOS GENERALES, JEFE DE CONSERVACIÓN O ADMINISTRADOR (EN CASO DE NO EXISTIR LOS ANTERIORES SERA EL DIRECTOR) DE LA UNIDAD
PROGRAMA DE CAPACITACIÓN.	CUANDO NO SE BRINDE LA CAPACITACIÓN DE ACUERDO A LA FECHA ESTABLECIDA	0.40 % SOBRE EL VALOR TOTAL FACTURADO EN EL MES QUE SE PROGRAMÓ. (SIN INCLUIR EL IVA)	JEFE DE SERVICIOS GENERALES, JEFE DE CONSERVACIÓN O ADMINISTRADOR (EN CASO DE NO EXISTIR LOS ANTERIORES SERA EL DIRECTOR) DE LA UNIDAD
CUANDO EL PROVEEDOR NO ATIENDA LA FALLA PRESENTADA DEL TANQUE ESTACIONARIO AL MOMENTO DE REALIZAR LA CARGA.	CUANDO DESPUÉS DE 3 HORAS NO ATIENDA LA FALLA DESPUÉS DE HABER SIDO REPORTADA Y CADA 3 HORAS DE ATRASO	0.50 % SOBRE EL VALOR TOTAL DE LA ÚLTIMA CARGA SUMINISTRADA A LA UNIDAD (SIN INCLUIR EL IVA)	JEFE DE SERVICIOS GENERALES, JEFE DE CONSERVACIÓN O ADMINISTRADOR (EN CASO DE NO EXISTIR LOS ANTERIORES SERA EL DIRECTOR) DE LA UNIDAD

EL ADMINISTRADOR DEL CONTRATO, SERÁ EL RESPONSABLE DE CALCULAR, APLICAR Y DAR SEGUIMIENTO A LAS PENAS CONVENCIONALES Y DEDUCCIONES, SEGÚN SEA EL CASO, ASÍ COMO DE NOTIFICARLAS AL PROVEEDOR.

CON FUNDAMENTO EN LO PREVISTO EN EL ARTÍCULO 97 PRIMER PÁRRAFO DEL REGLAMENTO DE LA LEY DE ADQUISICIONES, ARRENDAMIENTOS Y SERVICIOS DEL SECTOR PÚBLICO, DICHAS DEDUCCIONES DEBERÁN CALCULARSE HASTA LA FECHA EN QUE MATERIALMENTE SE CUMPLA LA OBLIGACIÓN Y SIN QUE CADA CONCEPTO DE DEDUCCIONES EXCEDA A LA PARTE PROPORCIONAL DE LA GARANTÍA DE CUMPLIMIENTO QUE LE CORRESPONDA DEL MONTO TOTAL DEL CONTRATO. LOS MONTOS A DEDUCIR SE DEBERÁN APLICAR EN LA FACTURA QUE EL PROVEEDOR PRESENTE PARA SU COBRO.

DÉCIMA QUINTA. LICENCIAS, AUTORIZACIONES Y PERMISOS

"EL PROVEEDOR" SE OBLIGA A OBSERVAR Y MANTENER VIGENTES LAS LICENCIAS, AUTORIZACIONES, PERMISOS O REGISTROS REQUERIDOS PARA EL CUMPLIMIENTO DE SUS OBLIGACIONES.

DÉCIMA SEXTA. SEGUROS

PÓLIZAS DE LOS SEGUROS CORRESPONDIENTES QUE AMPAREN LOS DAÑOS QUE PUEDA OCACIONARSE A TERCEROS EN SUS BIENES PERSONAS, AMBIENTE O A LAS VÍAS GENERALES DE COMUNICACIÓN Y CUALQUIER OTRO DAÑO QUE PUDIERA GENERARSE CON EL TRANSPORTE DE CARGA DENTRO DE LAS INSTALACIONES DEL INSTITUTO, EN CASO DE ACCIDENTE O AL MOMENTO DE SUMINISTRAR EL SERVICIO, PARA LO CUAL DEBERÁ ENTREGAR EN SU PROPUESTA TÉCNICA COPIA DE LA PÓLIZA DE SEGURO Y MANIFESTACIÓN POR ESCRITO FIRMADA POR SU REPRESENTANTE LEGAL O LA PERSONA FACULTADA PARA EL EFECTO, EN DONDE SE INDIQUE QUE SU REPRESENTADA CUMPLE CON EL PRESENTE REQUISITO Y QUE EN CASO DE RESULTAR ADJUDICADO ENTREGARÁ DENTRO DE LOS PRIMEROS 10 DÍAS AL ADMINISTRADOR DEL CONTRATO COPIA Y ORIGINAL PARA SU COTEJO DE LA DOCUMENTACIÓN QUE LO AVALE.

Los aspectos jurídicos del presente documento fueron revisados por la persona Titular de la Jefatura de Servicios Jurídicos, en cumplimiento a lo dispuesto en el artículo 77, fracción VII, en relación con el 144, último párrafo y 145, primer párrafo del Reglamento Interior del Instituto Mexicano del Seguro Social, con base en la revisión realizada por la Oficina de Consultas, Contratos y Convenios, del Departamento Consultivo, a solicitud de la Unidad Administrativa responsable del mismo. En consecuencia, se registró bajo el número: SCC14-04-049-001/2025

La revisión jurídica se efectuó sin prejuzgar sobre la justificación, procedimiento, términos y condiciones de la contratación, ni del resultado de la investigación de mercado correspondiente, ni se realiza sobre la procedencia y/o viabilidad de los aspectos técnicos, económicos y las demás circunstancias que determinaron procedentes las áreas requeridas, técnica y/o contratante.



INSTITUTO MEXICANO DEL SEGURO SOCIAL
ÓRGANO DE OPERACIÓN ADMINISTRATIVA DESCONCENTRADA ESTATAL
JALISCO
JEFATURA DE SERVICIOS ADMINISTRATIVOS
COORDINACIÓN DE ABASTECIMIENTO Y EQUIPAMIENTO
OFICINA DE CONTRATOS

CONTRATO NÚMERO
050GYR002N00925-002-00

EL PROVEEDOR DEBERÁ PRESENTAR AL ADMINISTRADOR DEL CONTRATO, A MÁS TARDAR EL DÍA QUE INICIE LA PRESTACIÓN DEL SERVICIO, UNA PÓLIZA DE RESPONSABILIDAD CIVIL A TERCEROS, CONTRATADA POR SU CUENTA, EXPEDIDA POR UNA INSTITUCIÓN DE SEGUROS DEL PAÍS DEBIDAMENTE AUTORIZADA EN LA CUAL SE INCLUYA:

LA COBERTURA DE RESPONSABILIDAD CIVIL DE INMUEBLES Y ACTIVIDADES DEL PROVEEDOR QUE CONTenga LA ESPECIFICACIÓN DE LO RELATIVO A LOS SERVICIOS A REALIZAR, DETALLANDO SUS CARACTERÍSTICAS, SU UBICACIÓN, EL PERÍODO DE EJECUCIÓN Y EL MONTO Y NÚMERO DE CONTRATO, QUE AMPARE LOS DAÑOS Y PERJUICIOS QUE OCASIONE AL INSTITUTO Y/O AL PATRIMONIO DE ESTE, A SU PERSONAL, ASÍ COMO LOS QUE CAUSE A TERCEROS EN SUS BIENES O PERSONAS CON MOTIVO DE LA EJECUCIÓN DE LOS SERVICIOS MATERIA DEL CONTRATO.

LA SUMA ASEGURADA DE LA PÓLIZA DEBERÁ SER ACORDE CON LA RESPONSABILIDAD QUE ASUME EL PROVEEDOR POR LOS SERVICIOS PRESTADOS, LA CUAL DEBERÁ SER EL MONTO MÁXIMO DEL CONTRATO.

LA PÓLIZA DE SEGURO DEBERÁ CONTENER LAS ESPECIFICACIONES SIGUIENTES:

1. PARA EFECTOS DE ESTA PÓLIZA TAMBIÉN SE CONSIDERAN COMO TERCEROS AL INSTITUTO MEXICANO DEL SEGURO SOCIAL, ASÍ COMO A SUS EMPLEADOS, DERECHOHABIENTES Y VISITANTES; A OTRAS EMPRESAS QUE REALIZAN ACTIVIDADES EN EL INSTITUTO, A SUS EMPLEADOS Y EN GENERAL A LOS USUARIOS DE LA INFRAESTRUCTURA DEL INSTITUTO.
2. CUANDO DE UN MISMO SINIESTRO RESULTEN AFECTADOS LOS BIENES DE VARIAS PERSONAS, LA ASEGURADORA PAGARÁ EN PRIMER LUGAR LA INDEMNIZACIÓN POR LOS DAÑOS QUE EN SU CASO HUBIEREN SUFRIDO EL INSTITUTO Y/O LOS BIENES PROPIOS DE MISMO.
3. EN CASO DE QUE EXISTA EL DEDUCIBLE ESTABLECIDO EN LA COBERTURA DE RESPONSABILIDAD CIVIL, EN CASO DE SINIESTRO, SIEMPRE SERÁ A CARGO DEL PROVEEDOR.
4. ESTA PÓLIZA NO SERÁ CANCELABLE POR EL PROVEEDOR, SIN CONTAR CON LA AUTORIZACIÓN EXPRESA Y POR ESCRITO DE INSTITUTO.
5. LA COMPAÑÍA ASEGURADORA SE COMPROMETE A DAR AVISO OPORTUNO Y POR ESCRITO A INSTITUTO, DEL INCUMPLIMIENTO DEL PAGO DE LA PRIMA DEL SEGURO, MANIFESTANDO QUE LA COBERTURA DE LA PÓLIZA SE MANTENDRÁ VIGENTE POR 30 DÍAS NATURALES A PARTIR DE LA FECHA DEL AVISO, PARA EL PAGO DE LA PRIMA RESPECTIVA.
6. LA ASEGURADORA RENUNCIA A TODOS SUS DERECHOS DE SUBROGACIÓN CONTRA EL INSTITUTO.
7. LA SUMA ASEGURADA QUE CUBRE LOS RIESCOS DE RESPONSABILIDAD CIVIL DE ESTA PÓLIZA OPERA COMO UN SEGURO PRIMARIO Y SIN DERECHO A CONTRIBUCIÓN DE CUALQUIER OTRO SEGURO.
8. LA COMPAÑÍA ASEGURADORA SE COMPROMETE A QUE ANTES DE EFECTUAR UNA MODIFICACIÓN, CUALQUIERA QUE SEA SU ORIGEN, A LOS TÉRMINOS Y CONDICIONES DE LA PÓLIZA DE SEGURO, DEBERÁ RECABAR AUTORIZACIÓN DE INSTITUTO Y LA MODIFICACIÓN SERÁ EFECTIVA PREVIA ACEPTACIÓN POR ESCRITO DE LOS NUEVOS TÉRMINOS Y CONDICIONES POR PARTE DEL ÁREA REQUERENTE DE LOS SERVICIOS.

Los aspectos jurídicos del presente documento fueron revisados por la persona titular de la Jefatura de Servicios Jurídicos, en cumplimiento a lo dispuesto en el artículo 77, fracción VII, en relación con el 144, último párrafo y 145, primer párrafo del Reglamento Interior del Instituto Mexicano del Seguro Social, con base en la revisión realizada por la Oficina de Consultas, Contratos y Convenios, del Departamento Consultivo, a solicitud de la Unidad Administrativa responsable del mismo. En consecuencia, se registró bajo el número: SCC14-04-049-001/2025

La revisión jurídica se efectuó sin prejuzgar sobre la justificación, procedimiento, términos y condiciones de la contratación, ni del resultado de la investigación de mercado correspondiente, ni se realiza sobre la procedencia y/o viabilidad de los aspectos técnicos, económicos y las demás circunstancias que determinaron procedentes las áreas requirente, técnica y/o contratante.



INSTITUTO MEXICANO DEL SEGURO SOCIAL
ÓRGANO DE OPERACIÓN ADMINISTRATIVA DESCONCENTRADA ESTATAL
JALISCO
JEFATURA DE SERVICIOS ADMINISTRATIVOS
COORDINACIÓN DE ABASTECIMIENTO Y EQUIPAMIENTO
OFICINA DE CONTRATOS

CONTRATO NÚMERO
050GYR002N00925-002-00

9. ESTA ESPECIFICACIÓN TENDRÁ PRELACIÓN SOBRE EL RESTO DE LAS CONDICIONES DE ESTA PÓLIZA.

DÉCIMA SEPTIMA. TRANSPORTE

"EL PROVEEDOR" SE OBLIGA BAJO SU COSTA Y RIESGO, A TRASPORTAR LOS BIENES E INSUMOS NECESARIOS PARA LA PRESTACIÓN DEL SERVICIO, DESDE SU LUGAR DE ORIGEN, HASTA LAS INSTALACIONES SEÑALADAS EN EL PRESENTE CONTRATO EN SU ANEXO NUMERO 2 (DOS).

DÉCIMA OCTAVA. IMPUESTOS Y DERECHOS

LOS IMPUESTOS, DERECHOS Y GASTOS QUE PROCEDAN CON MOTIVO DE LA PRESTACIÓN DE LOS SERVICIOS, OBJETO DEL PRESENTE CONTRATO, SERÁN PAGADOS POR "EL PROVEEDOR", MISMOS QUE NO SERÁN REPERCUTIDOS A "LA DEPENDENCIA O ENTIDAD".

"LA DEPENDENCIA O ENTIDAD" SÓLO CUBRIRÁ, CUANDO APLIQUE, LO CORRESPONDIENTE AL IMPUESTO AL VALOR AGREGADO (IVA), EN LOS TÉRMINOS DE LA NORMATIVIDAD APLICABLE Y DE CONFORMIDAD CON LAS DISPOSICIONES FISCALES VIGENTES.

DÉCIMA NOVENA. PROHIBICIÓN DE CESIÓN DE DERECHOS Y OBLIGACIONES

"EL PROVEEDOR" NO PODRÁ CEDER TOTAL O PARCIALMENTE LOS DERECHOS Y OBLIGACIONES DERIVADOS DEL PRESENTE CONTRATO, A FAVOR DE CUALQUIER OTRA PERSONA FÍSICA O MORAL, CON EXCEPCIÓN DE LOS DERECHOS DE COBRO, EN CUYO CASO SE DEBERÁ CONTAR CON LA CONFORMIDAD PREVIA Y POR ESCRITO DE "LA DEPENDENCIA O ENTIDAD".

VIGÉSIMA. DERECHOS DE AUTOR, PATENTES Y/O MARCAS

"EL PROVEEDOR" SERÁ RESPONSABLE EN CASO DE INFRINGIR PATENTES, MARCAS O VIOLE OTROS REGISTROS DE DERECHOS DE PROPIEDAD INDUSTRIAL A NIVEL NACIONAL E INTERNACIONAL, CON MOTIVO DEL CUMPLIMIENTO DE LAS OBLIGACIONES DEL PRESENTE CONTRATO, POR LO QUE SE OBLIGA A RESPONDER PERSONAL E ILIMITADAMENTE DE LOS DAÑOS Y PERJUICIOS QUE PUDIERA CAUSAR A "LA DEPENDENCIA O ENTIDAD" O A TERCEROS.

DE PRESENTARSE ALGUNA RECLAMACIÓN EN CONTRA DE "LA DEPENDENCIA O ENTIDAD", POR CUALQUIERA DE LAS CAUSAS ANTES MENCIONADAS, "EL PROVEEDOR", SE OBLIGA A SALVAGUARDAR LOS DERECHOS E INTERESES DE "LA DEPENDENCIA O ENTIDAD" DE CUALQUIER CONTROVERSIA, LIBERÁNDOLA DE TODA RESPONSABILIDAD DE CARÁCTER CIVIL, PENAL, MERCANTIL, FISCAL O DE CUALQUIER OTRA ÍNDOLE, SACÁNDOLA EN PAZ Y A SALVO.

VIGÉSIMA PRIMERA. CONFIDENCIALIDAD Y PROTECCIÓN DE DATOS PERSONALES.

"LAS PARTES" ACUERDAN QUE LA INFORMACIÓN QUE SE INTERCAMBIE DE CONFORMIDAD CON LAS DISPOSICIONES DEL PRESENTE INSTRUMENTO, SE TRATARÁN DE MANERA CONFIDENCIAL, SIENDO DE USO EXCLUSIVO PARA LA CONSECUCIÓN DEL OBJETO DEL PRESENTE CONTRATO Y NO PODRÁ DIFUNDIRSE A TERCEROS DE CONFORMIDAD CON LO ESTABLECIDO EN LAS LEYES GENERAL Y FEDERAL, RESPECTIVAMENTE, DE TRANSPARENCIA Y ACCESO A LA INFORMACIÓN PÚBLICA, LEY GENERAL DE

Los aspectos jurídicos del presente documento fueron revisados por la persona Titular de la Jefatura de Servicios Jurídicos, en cumplimiento a lo dispuesto en el artículo 77, fracción VII, en relación con el 144, último párrafo y 145, primer párrafo del Reglamento Interior del Instituto Mexicano del Seguro Social, con base en la revisión realizada por la Oficina de Consultas, Contratos y Convenios, del Departamento Consultivo, a solicitud de la Unidad Administrativa responsable del mismo. En consecuencia, se registró bajo el número: SCC14-04-049-001/2025

La revisión jurídica se efectuó sin prejuzgar sobre la justificación, procedimiento, términos y condiciones de la contratación, ni del resultado de la investigación de mercado correspondiente, ni se realiza sobre la procedencia y/o viabilidad de los aspectos técnicos, económicos y las demás circunstancias que determinaron procedentes las áreas requerente, técnica y/o contratante



INSTITUTO MEXICANO DEL SEGURO SOCIAL
ÓRGANO DE OPERACIÓN ADMINISTRATIVA DESCONCENTRADA ESTATAL
JALISCO
JEFATURA DE SERVICIOS ADMINISTRATIVOS
COORDINACIÓN DE ABASTECIMIENTO Y EQUIPAMIENTO
OFICINA DE CONTRATOS

CONTRATO NÚMERO
050GYR002N00925-002-00

PROTECCIÓN DE DATOS PERSONALES EN POSESIÓN DE SUJETOS OBLIGADOS, Y DEMÁS LEGISLACIÓN APLICABLE.

PARA EL TRATAMIENTO DE LOS DATOS PERSONALES QUE "LAS PARTES" RECABEN CON MOTIVO DE LA CELEBRACIÓN DEL PRESENTE CONTRATO, DEBERÁ DE REALIZARSE CON BASE EN LO PREVISTO EN LOS AVISOS DE PRIVACIDAD RESPECTIVOS.

POR TAL MOTIVO, "EL PROVEEDOR" ASUME CUALQUIER RESPONSABILIDAD QUE SE DERIVE DEL INCUMPLIMIENTO DE SU PARTE, O DE SUS EMPLEADOS, A LAS OBLIGACIONES DE CONFIDENCIALIDAD DESCRITAS EN EL PRESENTE CONTRATO.

VIGÉSIMA SEGUNDA. SUSPENSIÓN TEMPORAL DE LA PRESTACIÓN DE LOS SERVICIOS.

CON FUNDAMENTO EN EL ARTÍCULO 55 BIS DE LA LEY DE ADQUISICIONES, ARRENDAMIENTOS Y SERVICIOS DEL SECTOR PÚBLICO Y 102, FRACCIÓN II, DE SU REGLAMENTO, LA "LA DEPENDENCIA O ENTIDAD" EN EL SUPUESTO DE CASO FORTUITO O DE FUERZA MAYOR O POR CAUSAS QUE LE RESULTEN IMPUTABLES, PODRÁ SUSPENDER LA PRESTACIÓN DE LOS SERVICIOS, DE MANERA TEMPORAL, QUEDANDO OBLIGADO A PAGAR A "EL PROVEEDOR", AQUELLOS SERVICIOS QUE HUBIESEN SIDO EFECTIVAMENTE PRESTADOS, ASÍ COMO, AL PAGO DE GASTOS NO RECUPERABLES PREVIA SOLICITUD Y ACREDITAMIENTO.

UNA VEZ QUE HAYAN DESAPARECIDO LAS CAUSAS QUE MOTIVARON LA SUSPENSIÓN, EL CONTRATO PODRÁ CONTINUAR PRODUCIENDO TODOS SUS EFECTOS LEGALES, SI LA "LA DEPENDENCIA O ENTIDAD" ASÍ LO DETERMINA; Y EN CASO QUE SUBSISTAN LOS SUPUESTOS QUE DIERON ORIGEN A LA SUSPENSIÓN, SE PODRÁ INICIAR LA TERMINACIÓN ANTICIPADA DEL CONTRATO, CONFORME LO DISPUESTO EN LA CLÁUSULA SIGUIENTE.

VIGÉSIMA TERCERA. TERMINACIÓN ANTICIPADA DEL CONTRATO

LA "DEPENDENCIA O ENTIDAD" CUANDO CONCURRAN RAZONES DE INTERÉS GENERAL, O BIEN, CUANDO POR CAUSAS JUSTIFICADAS SE EXTINGA LA NECESIDAD DE REQUERIR LOS SERVICIOS ORIGINALMENTE CONTRATADOS Y SE DEMUESTRE QUE DE CONTINUAR CON EL CUMPLIMIENTO DE LAS OBLIGACIONES PACTADAS, SE OCASIONARÍA ALGÚN DAÑO O PERJUICIO A LA "DEPENDENCIA O ENTIDAD", O SE DETERMINE LA NULIDAD TOTAL O PARCIAL DE LOS ACTOS QUE DIERON ORIGEN AL PRESENTE CONTRATO, CON MOTIVO DE LA RESOLUCIÓN DE UNA INCONFORMIDAD O INTERVENCIÓN DE OFICIO, EMITIDA POR LA SECRETARÍA ANTICORRUPCIÓN Y BUEN GOBIERNO, PODRÁ DAR POR TERMINADO ANTICIPADAMENTE EL PRESENTE CONTRATO SIN RESPONSABILIDAD ALGUNA PARA LA "DEPENDENCIA O ENTIDAD", ELLO CON INDEPENDENCIA DE LO ESTABLECIDO EN LA CLÁUSULA QUE ANTECEDE.

CUANDO LA "DEPENDENCIA O ENTIDAD" DETERMINE DAR POR TERMINADO ANTICIPADAMENTE EL CONTRATO, LO NOTIFICARÁ A "EL PROVEEDOR", DEBIENDO SUSTENTARLO EN UN DICTAMEN FUNDADO Y MOTIVADO, EN EL QUE, SE PRECISARÁN LAS RAZONES O CAUSAS QUE DIERON ORIGEN A LA MISMA Y PAGARÁ A "EL PROVEEDOR" LA PARTE PROPORCIONAL DE LOS SERVICIOS PRESTADOS, ASÍ COMO LOS GASTOS NO RECUPERABLES EN QUE HAYA INCURRIDO, PREVIA SOLICITUD POR ESCRITO, SIEMPRE QUE ÉSTOS SEAN RAZONABLES, ESTÉN DEBIDAMENTE COMPROBADOS Y SE RELACIONEN DIRECTAMENTE CON EL PRESENTE CONTRATO, LIMITÁNDOSE SEGÚN CORRESPONDA A LOS CONCEPTOS ESTABLECIDOS EN LA FRACCIÓN I, DEL ARTÍCULO 102 DEL REGLAMENTO DE LA LEY DE ADQUISICIONES, ARRENDAMIENTOS Y SERVICIOS DEL SECTOR PÚBLICO.

Los aspectos jurídicos del presente documento fueron revisados por la persona Titular de la Jefatura de Servicios Jurídicos, en cumplimiento a lo dispuesto en el artículo 77, fracción VII, en relación con el 144, último párrafo y 145, primer párrafo del Reglamento Interior del Instituto Mexicano del Seguro Social, con base en la revisión realizada por la Oficina de Consultar, Contratos y Convenios, del Departamento Consultivo, a solicitud de la Unidad Administrativa responsable del mismo. En consecuencia, se registró bajo el número: SCC14-04-049-001/2025.

La revisión jurídica se efectuó sin prejuzgar sobre la justificación, procedimiento, términos y condiciones de la contratación, ni del resultado de la investigación de mercado correspondiente, ni se realiza sobre la procedencia y/o viabilidad de los aspectos técnicos, económicos y las demás circunstancias que determinaron procedentes las áreas requirente, técnica y/o contratante.



INSTITUTO MEXICANO DEL SEGURO SOCIAL
ÓRGANO DE OPERACIÓN ADMINISTRATIVA DESCONCENTRADA ESTATAL
JALISCO
JEFATURA DE SERVICIOS ADMINISTRATIVOS
COORDINACIÓN DE ABASTECIMIENTO Y EQUIPAMIENTO
OFICINA DE CONTRATOS

CONTRATO NÚMERO
050GYR002N00925-002-00

VIGÉSIMA CUARTA. RESCISIÓN

"LA DEPENDENCIA O ENTIDAD" PODRÁ EN CUALQUIER MOMENTO RESCINDIR ADMINISTRATIVAMENTE EL PRESENTE CONTRATO Y HACER EFECTIVA LA FIANZA DE CUMPLIMIENTO, CUANDO "EL PROVEEDOR" INCURRA EN INCUMPLIMIENTO DE SUS OBLIGACIONES CONTRACTUALES, SIN NECESIDAD DE ACUDIR A LOS TRIBUNALES COMPETENTES EN LA MATERIA, POR LO QUE, DE MANERA ENUNCIATIVA, MÁS NO LIMITATIVA, SE ENTENDERÁ POR INCUMPLIMIENTO:

1. CUANDO LA SECRETARÍA DE ENERGÍA, LA COMISIÓN REGULADORA DE ENERGÍA O CUALQUIER AUTORIDAD DEL RAMO DETERMINE QUE "EL PROVEEDOR" NO CUMPLE CON LOS REQUISITOS PARA PRESTAR EL SERVICIO DE SUMINISTRO DE GAS LICUADO DEL PETRÓLEO (L.P.), POR RETIRO DE CLASIFICACIÓN DE PERMISIONARIO AUTORIZADO O POR CUALQUIER INCUMPLIMIENTO A LA NORMATIVIDAD APLICABLE.
2. CUANDO NO ENTREGUE LA GARANTÍA DE CUMPLIMIENTO DEL CONTRATO, DENTRO DEL TÉRMINO DE 10 (DIEZ) DÍAS NATURALES POSTERIORES A LA FIRMA DEL MISMO.
3. CUANDO "EL PROVEEDOR" NO ENTREGUE LA PÓLIZA DE SEGURO ESTABLECIDA EN ESTE DOCUMENTO O SE TRASGREDA LOS INTERESES DEL INSTITUTO ESTIPULADOS EN EL MISMO NUMERAL.
4. CUANDO INCURRA EN FALTA DE VERACIDAD TOTAL O PARCIAL RESPECTO A LA INFORMACIÓN PROPORCIONADA PARA LA CELEBRACIÓN DEL CONTRATO.
5. CUANDO SE INCUMPLA, TOTAL O PARCIALMENTE, CON CUALESQUIERA DE LAS OBLIGACIONES ESTABLECIDAS EN EL CONTRATO Y SUS ANEXOS.
6. CUANDO SE COMPRUEBE QUE "EL PROVEEDOR" HAYA PRESTADO EL SERVICIO CON ALCANCES O CARACTERÍSTICAS DISTINTAS A LAS PACTADAS EN ESTA LICITACIÓN O CUANDO NO LOS ENTREGUE CONFORME A LAS NORMAS Y/O CALIDADES SOLICITADAS POR EL INSTITUTO.
7. EN CASO DE QUE EL PROVEEDOR NO REPONGA LOS BIENES QUE LE HAYAN SIDO DEVUELTOS PARA CANJE, POR PROBLEMAS DE CALIDAD, DEFECTOS O VICIOS OCULTOS, DE ACUERDO CON LO ESTIPULADO.
8. CUANDO SE TRANSMITAN TOTAL O PARCIALMENTE, BAJO CUALQUIER TÍTULO, LOS DERECHOS Y OBLIGACIONES PACTADAS EN EL PRESENTE INSTRUMENTO JURÍDICO, CON EXCEPCIÓN DE LOS DERECHOS DE COBRO, PREVIA AUTORIZACIÓN DE "EL INSTITUTO".
9. SI LA AUTORIDAD COMPETENTE DECLARA EL CONCURSO MERCANTIL O CUALQUIER SITUACIÓN ANÁLOGA O EQUIVALENTE QUE AFECTE EL PATRIMONIO DE "EL PROVEEDOR"
10. CUANDO LOS SERVICIOS ENTREGADOS NO ESTÉN ACORDES A LO ESTABLECIDO EN EL PRESENTE CONTRATO
11. EN EL SUPUESTO DE QUE LA COMISIÓN FEDERAL DE COMPETENCIA ECONÓMICA, DE ACUERDO CON SUS FACULTADES, NOTIFIQUE AL INSTITUTO LA SANCIÓN IMPUESTA AL PROVEEDOR CON MOTIVO DE LA COLUSIÓN DE PRECIOS EN QUE HUBIESE INCURRIDO DURANTE EL PROCEDIMIENTO LICITATORIO, EN CONTRAVENCIÓN A LO DISPUESTO EN LOS ARTÍCULOS 9 DE LA LEY FEDERAL DE COMPETENCIA ECONÓMICA Y 34 DE LA "LAASSP".
12. CUANDO DE MANERA REITERATIVA Y CONSTANTE, EL PROVEEDOR, SEA SANCIONADO POR PARTE DEL INSTITUTO CON PENALIZACIONES O DEDUCCIONES SOBRE EL MISMO CONCEPTO DE LOS BIENES QUE PROPORCIONA AL INSTITUTO Y CON ELLO SE AFECTEN LOS INTERESES DEL INSTITUTO.

PARA EL CASO DE OPTAR POR LA RESCISIÓN DEL CONTRATO, "LA DEPENDENCIA O ENTIDAD" COMUNICARÁ POR ESCRITO A "EL PROVEEDOR" EL INCUMPLIMIENTO EN QUE HAYA INCURRIDO, PARA QUE EN UN TÉRMINO DE 5 (CINCO) DÍAS HÁBILES CONTADOS A PARTIR DEL DÍA SIGUIENTE DE LA NOTIFICACIÓN, EXPONGA LO QUE A SU DERECHO CONVENGA Y APOORTE EN SU CASO LAS PRUEBAS QUE ESTIME PERTINENTES.

Los aspectos jurídicos del presente documento fueron revisados por la persona Titular de la Jefatura de Servicios Jurídicos, en cumplimiento a lo dispuesto en el artículo 77, fracción VII, en relación con el 144, último párrafo y 145, primer párrafo del Reglamento Interior del Instituto Mexicano del Seguro Social, con base en la revisión realizada por la Oficina de Consultas, Contratos y Convenios, del Departamento Consultivo, a solicitud de la Unidad Administrativa responsable del mismo. En consecuencia, se registró bajo el número: SCC14-04-049-001/2025

La revisión jurídica se efectuó sin prejuzgar sobre la justificación, procedimiento, términos y condiciones de la contratación, ni del resultado de la investigación de mercado correspondiente, ni se realiza sobre la procedencia y/o viabilidad de los aspectos técnicos, económicos y las demás circunstancias que determinaron procedentes las áreas requirente, técnica y/o contratante.



INSTITUTO MEXICANO DEL SEGURO SOCIAL
ÓRGANO DE OPERACIÓN ADMINISTRATIVA DESCONCENTRADA ESTATAL
JALISCO
JEFATURA DE SERVICIOS ADMINISTRATIVOS
COORDINACIÓN DE ABASTECIMIENTO Y EQUIPAMIENTO
OFICINA DE CONTRATOS

CONTRATO NÚMERO
050GYR002N00925-002-00

TRANSCURRIDO DICHO TÉRMINO "LA DEPENDENCIA O ENTIDAD", EN UN PLAZO DE 15 (QUINCE) DÍAS HÁBILES SIGUIENTES, TOMANDO EN CONSIDERACIÓN LOS ARGUMENTOS Y PRUEBAS QUE HUBIERE HECHO VALER "EL PROVEEDOR", DETERMINARÁ DE MANERA FUNDADA Y MOTIVADA DAR O NO POR RESCINDIDO EL CONTRATO, Y COMUNICARÁ A "EL PROVEEDOR" DICHA DETERMINACIÓN DENTRO DEL CITADO PLAZO.

CUANDO SE RESCINDA EL CONTRATO, SE FORMULARÁ EL FINIQUITO CORRESPONDIENTE, A EFECTÓ DE HACER CONSTAR LOS PAGOS QUE DEBA EFECTUAR "LA DEPENDENCIA O ENTIDAD" POR CONCEPTO DEL CONTRATO HASTA EL MOMENTO DE RESCISIÓN, O LOS QUE RESULTEN A CARGO DE "EL PROVEEDOR".

INICIADO UN PROCEDIMIENTO DE CONCILIACIÓN "LA DEPENDENCIA O ENTIDAD" PODRÁ SUSPENDER EL TRÁMITE DEL PROCEDIMIENTO DE RESCISIÓN.

SI PREVIAMENTE A LA DETERMINACIÓN DE DAR POR RESCINDIDO EL CONTRATO SE REALIZA LA PRESTACIÓN DE LOS SERVICIOS, EL PROCEDIMIENTO INICIADO QUEDARÁ SIN EFECTO, PREVIA ACEPTACIÓN Y VERIFICACIÓN DE "LA DEPENDENCIA O ENTIDAD" DE QUE CONTINÚA VIGENTE LA NECESIDAD DE LA PRESTACIÓN DE LOS SERVICIOS, APLICANDO, EN SU CASO, LAS PENAS CONVENCIONALES CORRESPONDIENTES.

"LA DEPENDENCIA O ENTIDAD" PODRÁ DETERMINAR NO DAR POR RESCINDIDO EL CONTRATO, CUANDO DURANTE EL PROCEDIMIENTO ADVIERTA QUE LA RESCISIÓN DEL MISMO PUDIERA OCASIONAR ALGÚN DAÑO O AFECTACIÓN A LAS FUNCIONES QUE TIENE ENCÓMENDADAS. EN ESTE SUPUESTO, "LA DEPENDENCIA O ENTIDAD" ELABORARÁ UN DICTAMEN EN EL CUAL JUSTIFIQUE QUE LOS IMPACTOS ECONÓMICOS O DE OPERACIÓN QUE SE OCASIONARÍAN CON LA RESCISIÓN DEL CONTRATO RESULTARÍAN MÁS INCONVENIENTES.

DE NO RESCINDIRSE EL CONTRATO, "LA DEPENDENCIA O ENTIDAD" ESTABLECERÁ CON "EL PROVEEDOR", OTRO PLAZO, QUE LE PERMITA SUBSANAR EL INCUMPLIMIENTO QUE HUBIERE MOTIVADO EL INICIO DEL PROCEDIMIENTO, APLICANDO LAS SANCIONES CORRESPONDIENTES. EL CONVENIO MODIFICATORIO QUE AL EFECTO SE CELEBRE DEBERÁ ATENDER A LAS CONDICIONES PREVISTAS POR LOS DOS ÚLTIMOS PÁRRAFOS DEL ARTÍCULO 52 DE LA "LAASSP".

NO OBSTANTE, DE QUE SE HUBIERE FIRMADO EL CONVENIO MODIFICATORIO A QUE SE REFIERE EL PÁRRAFO ANTERIOR, SI SE PRESENTA DE NUEVA CUENTA EL INCUMPLIMIENTO, "LA DEPENDENCIA O ENTIDAD" QUEDARÁ EXPRESAMENTE FACULTADA PARA OPTAR POR EXIGIR EL CUMPLIMIENTO DEL CONTRATO, O RESCINDIRLO, APLICANDO LAS SANCIONES QUE PROCEDAN.

SI SE LLEVARA A CABO LA RESCISIÓN DEL CONTRATO, Y EN EL CASO DE QUE A "EL PROVEEDOR" SE LE HUBIERAN ENTREGADO PAGOS PROGRESIVOS, ÉSTE DEBERÁ DE REINTEGRARLOS MÁS LOS INTERESES CORRESPONDIENTES, CONFORME A LO INDICADO EN EL ARTÍCULO 51, PÁRRAFO CUARTO, DE LA "LAASSP".

LOS INTERESES SE CALCULARÁN SOBRE EL MONTO DE LOS PAGOS PROGRESIVOS EFECTUADOS Y SE COMPUTARÁN POR DÍAS NATURALES DESDE LA FECHA DE SU ENTREGA HASTA LA FECHA EN QUE SE PONGAN EFECTIVAMENTE LAS CANTIDADES A DISPOSICIÓN DE "LA DEPENDENCIA O ENTIDAD".

VIGÉSIMA QUINTA. RELACIÓN Y EXCLUSIÓN LABORAL

Los aspectos jurídicos del presente documento fueron revisados por la persona Titular de la Jefatura de Servicios Jurídicos, en cumplimiento a lo dispuesto en el artículo 77, fracción VII, en relación con el 144, último párrafo y 145, primer párrafo del Reglamento Interior del Instituto Mexicano del Seguro Social, con base en la revisión realizada por la Oficina de Consultas, Contratos y Convenios, del Departamento Consultivo, a solicitud de la Unidad Administrativa responsable del mismo. En consecuencia, se registró bajo el número: SCC14-04-049-001/2025

La revisión jurídica se efectuó sin prejuzgar sobre la justificación, procedimiento, términos y condiciones de la contratación, ni del resultado de la investigación de mercado correspondiente, ni se realiza sobre la procedencia y/o viabilidad de los aspectos técnicos, económicos y las demás circunstancias que determinaron procedentes las áreas requirente, técnica y/o contratante.



INSTITUTO MEXICANO DEL SEGURO SOCIAL
ÓRGANO DE OPERACIÓN ADMINISTRATIVA DESCONCENTRADA ESTATAL
JALISCO
JEFATURA DE SERVICIOS ADMINISTRATIVOS
COORDINACIÓN DE ABASTECIMIENTO Y EQUIPAMIENTO
OFICINA DE CONTRATOS

CONTRATO NÚMERO
050GYR002N00925-002-00

"EL PROVEEDOR" RECONOCE Y ACEPTA SER EL ÚNICO PATRÓN DE TODOS Y CADA UNO DE LOS TRABAJADORES QUE INTERVIENEN EN LA PRESTACIÓN DEL SERVICIO, DESLINDANDO DE TODA RESPONSABILIDAD A "LA DEPENDENCIA O ENTIDAD" RESPECTO DE CUALQUIER RECLAMO QUE EN SU CASO PUEDAN EFECTUAR SUS TRABAJADORES, SEA DE ÍNDOLE LABORAL, FISCAL O DE SEGURIDAD SOCIAL Y EN NINGÚN CASO SE LE PODRÁ CONSIDERAR PATRÓN SUSTITUTO, PATRÓN SOLIDARIO, BENEFICIARIO O INTERMEDIARIO.

"EL PROVEEDOR" ASUME EN FORMA TOTAL Y EXCLUSIVA LAS OBLIGACIONES PROPIAS DE PATRÓN RESPECTO DE CUALQUIER RELACIÓN LABORAL, QUE EL MISMO CONTRAIGA CON EL PERSONAL QUE LABORE BAJO SUS ÓRDENES O INTERVENGA O CONTRATE PARA LA ATENCIÓN DE LOS ASUNTOS ENCOMENDADOS POR "LA DEPENDENCIA O ENTIDAD", ASÍ COMO EN LA EJECUCIÓN DE LOS SERVICIOS. PARA CUALQUIER CASO NO PREVISTO, "EL PROVEEDOR" EXIME EXPRESAMENTE A "LA DEPENDENCIA O ENTIDAD" DE CUALQUIER RESPONSABILIDAD LABORAL, CIVIL O PENAL O DE CUALQUIER OTRA ESPECIE QUE EN SU CASO PUDIERA LLEGAR A GENERARSE, RELACIONADO CON EL PRESENTE CONTRATO.

PARA EL CASO QUE, CON POSTERIORIDAD A LA CONCLUSIÓN DEL PRESENTE CONTRATO, "LA DEPENDENCIA O ENTIDAD" RECIBA UNA DEMANDA LABORAL POR PARTE DE TRABAJADORES DE "EL PROVEEDOR", EN LA QUE SE DEMANDE LA SOLIDARIDAD Y/O SUSTITUCIÓN PATRONAL A "LA DEPENDENCIA O ENTIDAD", "EL PROVEEDOR" QUEDA OBLIGADO A DAR CUMPLIMIENTO A LO ESTABLECIDO EN LA PRESENTE CLÁUSULA.

VIGÉSIMA SEXTA. DISCREPANCIAS

"LAS PARTES" CONVIENEN QUE, EN CASO DE DISCREPANCIA, EN EL CONTENIDO DEL CONTRATO EN RELACIÓN CON EL DE LA CONVOCATORIA, PREVALECE LO ESTIPULADO EN ESTA ÚLTIMA, ASÍ COMO EL RESULTADO DE LAS JUNTAS DE ACLARACIONES, DE CONFORMIDAD CON EL ARTÍCULO 81, FRACCIÓN IV, DEL REGLAMENTO DE LA "LAASSP".

VIGÉSIMA SEPTIMA. CONCILIACIÓN.

"LAS PARTES" ACUERDAN QUE PARA EL CASO DE QUE SE PRESENTEN DESAVENENCIAS DERIVADAS DE LA EJECUCIÓN Y CUMPLIMIENTO DEL PRESENTE CONTRATO PODRÁN SOMETERSE AL PROCEDIMIENTO DE CONCILIACIÓN ESTABLECIDO EN LOS ARTÍCULOS 77, 78 Y 79 DE LA LEY DE ADQUISICIONES, ARRENDAMIENTOS Y SERVICIOS DEL SECTOR PÚBLICO, Y 126 AL 136 DE SU REGLAMENTO.

VIGÉSIMA OCTAVA. DOMICILIOS

"LAS PARTES" SEÑALAN COMO SUS DOMICILIOS LEGALES PARA TODOS LOS EFECTOS A QUE HAYA LUGAR Y QUE SE RELACIONAN EN EL PRESENTE CONTRATO, LOS QUE SE INDICAN EN EL APARTADO DE DECLARACIONES, POR LO QUE CUALQUIER NOTIFICACIÓN JUDICIAL O EXTRAJUDICIAL, EMPLAZAMIENTO, REQUERIMIENTO O DILIGENCIA QUE EN DICHS DOMICILIOS SE PRACTIQUE, SERÁ ENTERAMENTE VÁLIDA, AL TENOR DE LO DISPUESTO EN EL TÍTULO TERCERO DEL CÓDIGO CIVIL FEDERAL.

VIGÉSIMA NOVENA. LEGISLACIÓN APLICABLE

"LAS PARTES" SE OBLIGAN A SUJETARSE ESTRICTAMENTE PARA LA PRESTACIÓN DE LOS SERVICIOS OBJETO DEL PRESENTE CONTRATO A TODAS Y CADA UNA DE LAS CLÁUSULAS QUE LO INTEGRAN, SUS ANEXOS QUE FORMAN PARTE INTEGRAL DEL MISMO, A LA LEY DE ADQUISICIONES, ARRENDAMIENTOS Y SERVICIOS DEL

Los aspectos jurídicos del presente documento fueron revisados por la persona Titular de la Jefatura de Servicios Jurídicos, en cumplimiento a lo dispuesto en el artículo 77, fracción VII, en relación con el 144, último párrafo y 145, primer párrafo del Reglamento Interior del Instituto Mexicano del Seguro Social, con base en la revisión realizada por la Oficina de Consultas, Contratos y Convenios, del Departamento Consultivo, a solicitud de la Unidad Administrativa responsable del mismo. En consecuencia, se registro bajo el número: SCC14-04-049-001/2025

La revisión jurídica se efectuó sin prejuzgar sobre la justificación, procedimiento, términos y condiciones de la contratación, ni del resultado de la investigación de mercado correspondiente, ni se realiza sobre la procedencia y/o viabilidad de los aspectos técnicos, económicos y las demás circunstancias que determinaron procedentes las áreas requirente, técnica y/o contratante.



INSTITUTO MEXICANO DEL SEGURO SOCIAL
 ÓRGANO DE OPERACIÓN ADMINISTRATIVA DESCONCENTRADA ESTATAL
 JALISCO
 JEFATURA DE SERVICIOS ADMINISTRATIVOS
 COORDINACIÓN DE ABASTECIMIENTO Y EQUIPAMIENTO
 OFICINA DE CONTRATOS

CONTRATO NÚMERO
 050GYR002N00925-002-00

SECTOR PÚBLICO, SU REGLAMENTO; CÓDIGO CIVIL FEDERAL; LEY FEDERAL DE PROCEDIMIENTO ADMINISTRATIVO, CÓDIGO FEDERAL DE PROCEDIMIENTOS CIVILES; LEY FEDERAL DE PRESUPUESTO Y RESPONSABILIDAD HACENDARIA Y SU REGLAMENTO.

TRIGÉSIMA. RELACIÓN DE ANEXOS

LOS ANEXOS QUE SE RELACIONAN A CONTINUACIÓN SON RUBRICADOS DE CONFORMIDAD POR LAS PARTES Y FORMAN PARTE INTEGRANTE DEL PRESENTE CONTRATO.

- ANEXO NUMERO 1 (UNO) ASIGNACIÓN Y REQUERIMIENTO DE TANQUES ESTACIONARIOS
- ANEXO NUMERO 2 (DOS) DIRECTORIO DE UNIDADES
- ANEXO NÚMERO 3 (TRES) HOJA DE DATOS DE SEGURIDAD, GAS LICUADO DEL PETRÓLEO, HDS-PEMEX-TRI-SAC-11)
- ANEXO NUMERO 4 (CUATRO) CONSTANCIA DEL SERVICIO DE GAS LP
- ANEXO NUMERO 5 (CINCO) PROGRAMA DE CAPACITACIÓN
- ANEXO NUMERO 6 (SEIS) OFICIO DE ADMINISTRADOR DEL CONTRATO

TRIGÉSIMA PRIMERA. JURISDICCIÓN

“LAS PARTES” CONVIENEN QUE, PARA LA INTERPRETACIÓN Y CUMPLIMIENTO DE ESTE CONTRATO, ASÍ COMO PARA LO NO PREVISTO EN EL MISMO, SE SOMETERÁN A LA JURISDICCIÓN Y COMPETENCIA DE LOS TRIBUNALES FEDERALES UBICADOS EN LA ZONA METROPOLITANA DE GUADALAJARA, JALISCO, RENUNCIANDO EXPRESAMENTE AL FUERO QUE PUDIERA CORRESPONDERLES EN RAZÓN DE SU DOMICILIO ACTUAL O FUTURO.

FIRMANTES O SUSCRIPCIÓN.

POR LO ANTERIOR EXPUESTO, “LA DEPENDENCIA O ENTIDAD” Y “EL PROVEEDOR”, MANIFIESTAN ESTAR CONFORMES Y ENTERADOS DE LAS CONSECUENCIAS, VALOR Y ALCANCE LEGAL DE TODAS Y CADA UNA DE LAS ESTIPULACIONES QUE EL PRESENTE INSTRUMENTO JURÍDICO CONTIENE, POR LO QUE LO RATIFICAN Y FIRMAN EN TODAS SUS PARTES, EN LA CIUDAD DE GUADALAJARA, JALISCO, A LOS 23 (VEINTITRES DÍAS DEL MES DE JUNIO DE 2025 (DOS MIL VEINTICINCO).

POR:
 “LA DEPENDENCIA O ENTIDAD”

NOMBRE Y FIRMA	CARGO	R.F.C.
C. KARLA GUADALUPE LÓPEZ LÓPEZ	APODERADA LEGAL	

Los aspectos jurídicos del presente documento fueron revisados por la persona Titular de la Jefatura de Servicios Jurídicos, en cumplimiento a lo dispuesto en el artículo 77, fracción VII, en relación con el 144, último párrafo y 145, primer párrafo del Reglamento Interior del Instituto Mexicano del Seguro Social, con base en la revisión realizada por la Oficina de Consultas, Contratos y Convenios, del Departamento Consultivo, a solicitud de la Unidad Administrativa responsable del mismo. En consecuencia, se registró bajo el número: SCC14-04-049-001/2025

La revisión jurídica se efectuó sin prejuzgar sobre la justificación, procedimiento, términos y condiciones de la contratación, ni del resultado de la investigación de mercado correspondiente, ni se realiza sobre la procedencia y/o viabilidad de los aspectos técnicos, económicos y las demás circunstancias que determinaron procedentes las áreas requirente, técnica y/o contratante.

Se realiza versión pública con fundamento en los artículos 108 y 118 de la ley federal de transparencia y acceso a la información pública de la cual se testa RFC, por considerarse información la cual puede dañar el patrimonio de la persona esto de conformidad con el artículo 115 de la LGTAIP párrafos primero y cuarto.



INSTITUTO MEXICANO DEL SEGURO SOCIAL
ÓRGANO DE OPERACIÓN ADMINISTRATIVA DESCONCENTRADA ESTATAL
JALISCO
JEFATURA DE SERVICIOS ADMINISTRATIVOS
COORDINACIÓN DE ABASTECIMIENTO Y EQUIPAMIENTO
OFICINA DE CONTRATOS

CONTRATO NÚMERO
050GYR002N00925-002-00

POR:
"EL PROVEEDOR"

NOMBRE Y FIRMA	R.F.C.
GAS LICUADO, S.A. DE C.V., POR CONDUCTO DE SU APODERADO LEGAL EL C. RICARDO SUAREZ MELGOZA	GLI800213MA5

Los aspectos jurídicos del presente documento fueron revisados por la persona Titular de la Jefatura de Servicios Jurídicos, en cumplimiento a lo dispuesto en el artículo 77, fracción VII, en relación con el 144, último párrafo y 145, primer párrafo del Reglamento Interior del Instituto Mexicano del Seguro Social, con base en la revisión realizada por la Oficina de Consultas, Contratos y Convenios, del Departamento Consultivo, a solicitud de la Unidad Administrativa responsable del mismo. En consecuencia, se registró bajo el número: SCC14-04-049-001/2025

La revisión jurídica se efectuó sin prejuzgar sobre la justificación, procedimiento, términos y condiciones de la contratación, ni del resultado de la investigación de mercado correspondiente, ni se realiza sobre la procedencia y/o viabilidad de los aspectos técnicos, económicos y las demás circunstancias que determinaron procedentes las áreas requirente, técnica y/o contratante.

Se realiza versión pública con fundamento en los artículos 108 y 118 de la ley federal de transparencia y acceso a la información pública de la cual se testa RFC, CADENA ORIGINAL, NUMERO DE SERIE, CERTIFICACION por considerarse información la cual puede dañar el patrimonio de la persona esto de conformidad con el artículo 115 de la LGTAIP párrafos primero y cuarto.

Cadena original:

[Redacted]

Firmante: ELOY CORDOVA ACEVES

RFC: [Redacted]

Certificado:

[Redacted]

Firma:

ZqRw/Q7GjCe9p7rw3i5/xp3KU16LLTZLvQMCib5KxY5C1m9buE10sn/Q13gUKd2eNfbg/twztrL+gpU1bszDNsPmxVH/BUA1FUQJ50m+5OWb/U4mfCswMEQzq0uWjVfmBBZkmoc3piYaCjeJUKvxFJvA/YtYaNHpL+0pKRsv/Rd0gRw62600Bxy8G6JjBc0GcuqvT8zgp5FN1G+9WKb402opVHzIZIsY1ou5TjDIEExVlt+SKE37p8qKw6Kv60dcjZnv4/dhZol+xwABDVhyz3g/H5GGnNbVodyeppB3x0HB8JlJfdfsVHBL7atpaaFRBtgbTEPRUJtbM6Dh6nID2sw==

Firmante: KARLA GUADALUPE LOPEZ LOPEZ

RFC: [Redacted]

Certificado:

[Redacted]

Firma:

t302DH//61fCekvb83Twp1z9UwkzUUCzIb7NdnMghSb5paW1GLRFramb5yNRJ/VCTGJ4vtmgwHEtnMK2P1nVpRNSzfG1WYbVmPH51wqNK3yPWb6NKPVFg1VJn/nQ0qmKPx5nPIXPjMqm0z26aSEp4/3M9MTAtU2Kbdz72CFVv8WYBvPtPLzGSeEe4s8NI3WRasTHbdAtPqxczBgkRryjtXYg1JWG2paMbGm/81kKkeXVI6A2ODTZmT4Ed8VaL8Ipu5A0SkKgLydznpDVwgsTwuedQ07bADKaV+5Hxesy2PeDL/y4W8vVNczLCC56e3tV2YdYuU5oxLUWpkpQ==

Firmante: GAS LICUADO SA DE CV

RFC: GLI800213MA5

Certificado:

[Redacted]

Firma:

[Redacted]

Número de Serie: [Redacted]

Fecha de Firma: 16/07/2025 18:03

Número de Serie: [Redacted]

Fecha de Firma: 16/07/2025 09:03

Número de Serie: [Redacted]

Fecha de Firma: 16/07/2025 14:24

HTzys1P2attThLr51GVZDcgO/Q/hb/m71TLiZd3B2fI9seeDz4YmWbg+uzdpp6Mx5nZ9G+V81XD0mgSL4r0hZ74kQdhpGVP3LF8ek9fpu4dHVBw8k3LGT63P4P8WkzigWVkn74x8/QYP2uN3pr72ITZuFYt0xE6
T4bM1YS3RquOhSk+FU7/iCzu5vPhgX198atW1XkAPMa0NrMfPE021LXzxC09aARagfBv87whGZwg/bVJzXXG2U/K63JBp9judqJz90iaY1G0qdi0AwvZPMxDod+mWXOZc1p82YwzZz+7363GrKwJImoam/s2E6o
cQH18YhS1LY88jNx9EMnIA==

HTzys1P2attThLr51GVZDcgO/Q/hb/m71TLiZd3B2fI9seeDz4YmWbg+uzdpp6Mx5nZ9G+V81XD0mgSL4r0hZ74kQdhpGVP3LF8ek9fpu4dHVBw8k3LGT63P4P8WkzigWVkn74x8/QYP2uN3pr72ITZuFYt0xE6
T4bM1YS3RquOhSk+FU7/iCzu5vPhgX198atW1XkAPMa0NrMfPE021LXzxC09aARagfBv87whGZwg/bVJzXXG2U/K63JBp9judqJz90iaY1G0qdi0AwvZPMxDod+mWXOZc1p82YwzZz+7363GrKwJImoam/s2E6o
cQH18YhS1LY88jNx9EMnIA==

HTzys1P2attThLr51GVZDcgO/Q/hb/m71TLiZd3B2fI9seeDz4YmWbg+uzdpp6Mx5nZ9G+V81XD0mgSL4r0hZ74kQdhpGVP3LF8ek9fpu4dHVBw8k3LGT63P4P8WkzigWVkn74x8/QYP2uN3pr72ITZuFYt0xE6
T4bM1YS3RquOhSk+FU7/iCzu5vPhgX198atW1XkAPMa0NrMfPE021LXzxC09aARagfBv87whGZwg/bVJzXXG2U/K63JBp9judqJz90iaY1G0qdi0AwvZPMxDod+mWXOZc1p82YwzZz+7363GrKwJImoam/s2E6o
cQH18YhS1LY88jNx9EMnIA==

**ANEXO NUMERO 01 (UNO)
ASIGNACION**

NÚMERO DE CONTRATO	PROVEEDOR	DESCRIPCION	PORCENTAJE DE DESCUENTO POR LITRO	IMPORTE MINIMO ADJUDICADO (SIN IVA INCLUIDO)	MONTO MAXIMO ADJUDICADO (SIN IVA INCLUIDO)	VIGENCIA
050GYR002N00925-002-00	GAS LICUADO S.A. DE C.V.	SERVICIO DE SUMINISTRO DE GAS L.P., EN CILINDROS Y ESTACIONARIO PARA UNIDADES MÉDICAS Y NO MÉDICAS DEL INSTITUTO MEXICANO DEL SEGURO SOCIAL PARA EL EJERCICIO 2025	5.0 %	\$ 10,335,299.45	\$ 25,838,248.63	24 DE JUNIO DE 2025 AL 31 DE DICIEMBRE DE 2025

NÚMERO DE EXPEDIENTE COMPRANET	NÚMERO DE CONTRATO COMPRANET
E-2024-00114486	C-2025-00006119

ANEXO NUMERO 01 (UNO)
REQUERIMIENTO DE TANQUES ESTACIONARIOS

UNIDAD	DIRECCIÓN DE LA UNIDAD	CAPACIDAD EN LITROS	TANQUE
GUARDERIA NO. 01	SANTA MONICA NO. 1050 GUADALAJARA, JAL.	500	COMODATO
GUARDERIA NO. 02	BASILIO BADILLO NO. 667 GUADALAJARA, JAL.	500	COMODATO
GUARDERIA NO. 03	FELIPE ÁNGELES NO. 709 GUADALAJARA, JAL.	500	COMODATO
GUARDERIA NO. 04	CALLE SOL NO. 2909 ZAPOPAN, JAL.	500	COMODATO
GUARDERIA NO. 05	ALEJANDRO NO. 3132 COL. VALLARTA SAN JORGE, GUADALAJARA, JAL.	500	COMODATO
LABORATORIO DE REFERENCIA EPIDEMIOLOGICA (LARRE)	MAGISTERIO NO. 1425 GUADALAJARA, JAL.	300	COMODATO
CENTRAL DE SERVICIOS	DR. QUEVEDO Y ZUBIETA NO. 555 GUADALAJARA, JAL	12500	COMODATO
HGZMF 06 OCOTLAN	DELGADILLO ARAUJO NO. 60 OCOTLÁN, JAL.	500	COMODATO
HGZMF 09 CD. GUZMAN	AV. COLON NO. 699 CD. GUZMAN, JAL.	1000	COMODATO
H.G.R. NO. 110	AV. CIRCUNVALACIÓN OBLATOS Y FRANCISCO VILLA GUADALAJARA, JAL.	2 DE 4,953-1 DE 1,627-1 DE 967	2 COMODATO, 2 PROPIOS
HGZ 21 TEPATITLAN	DR. CARLOS CANSECO GONZÁLEZ NO 751, TEPATITLÁN, JAL.	5,000-5,000	COMODATO
HGZMF 26 TALA	SIMÓN BOLÍVAR Y MORELOS TALA, JAL.	5,000-5,000-1000	2 COMODATO, 1 PROPIO
HGZMF 42 PTO. VALLARTA	AV. FCO. MEDINA ASCENCIO NO. 2066 PUERTO VALLARTA, JAL.	2 DE 1,000- 2 DE 5,000	PROPIOS
H.G.R. NO. 45	SAN FELIPE NO. 1014, GUADALAJARA, JAL.	10,000-10,000-1,000	COMODATO
H.G.R. NO. 46	AV. LÁZARO CÁRDENAS 2063 Y AV. 8 DE JULIO GUADALAJARA, JAL.	5,000-5,000-1,628-1,000	2 COMODATO, 2 PROPIOS
H.G.S.Z. NO. 28	ÁLVARO OBREGÓN NO. 125 CASIMIRO CASTILLO	1000	PROPIO
H.G.Z. CON U.M.A.A. NO. 07	FRAY BERNARDO COSSIN NO 752 LAGOS DE MORENO	2200	PROPIO
U.M.F. NO. 92	GOBERNADOR CUIEL Y AV. DE LA PINTURA MIRAVALLE, GUADALAJARA, JAL.	500	COMODATO
PLANTA CENTRAL DE LAVADO	DR. QUEVEDO Y ZUBIETA NO. 555 GUADALAJARA, JAL	5,000 TODOS	5 COMODATO, 1 PROPIO
U.M.F. NO. 181 (LOS SABINOS)	AV. LOS SABINOS NO. 1 COL. VALLE DE LOS SABINOS IXTLAHUACÁN DE LOS MEMBRILLOS	180	PROPIO
LABORATORIO DE SALUD EN EL TRABAJO	SIERRA MOJADA NO. 800, GUADALAJARA, JALISCO	300	PROPIO
CENTRO DE INVESTIGACIÓN BIOMÉDICA	SIERRA MOJADA NO. 800 GUADALAJARA, JAL.	1000	PROPIO
H.G.R. NO. 180	DOM. CARRETERA SANTA FE SAN SEBASTIÁN S/N EN TLAJOMULCO JALISCO	2 DE 1,627.5-1 DE 287-2 DE 5,000	3 PROPIOS- 2 COMODATO
HGZ 14 LA PAZ	AV. REVOLUCIÓN NO 2735 Y RIO NILO GUADALAJARA, JAL.	5,000-5,000-1,000-300	2 COMODATO, 2 PROPIOS
U.M.F. NO. 88	AV. TORRES BODET ESQ. ISLA ZANZIBAR	1000	PROPIO
HGZ 89 FCCC	AV. CIRCUNVALACION AGUSTIN YAÑEZ DELGADILLO NO 1988 GUADALAJARA, JAL.	5000	COMODATO
HGZMF 20 AUTLAN	JAIME LLAMAS NO. 295 FRACC. PUERTA DE LA COSTA, AUTLÁN JAL	1,000-1,000	PROPIOS
H.G.S.Z. NO. 27	HIDALGO NO. 187 VILLA CORONA, JAL.	1000	PROPIO
H.G.S.Z. NO. 15	CARRETERA JIQUILPAN MANZANILLO KM. 93 TAMAZULA, JAL.	500	COMODATO
U.M.F. NO. 01	CALZADA DEL CAMPESINO Y AV. 16 DE SEPTIEMBRE GUADALAJARA, JAL.	300	PROPIO
U.M.F. NO. 02	JESÚS GARCIA NO. 1480 GUADALAJARA, JAL.	500	COMODATO
U.M.F. NO. 03	BELISARIO DOMÍNGUEZ 1000 GUADALAJARA JALISCO	287	PROPIO
U.M.F. NO. 05	CALLE 700 NO 788, EL SALTO, JAL.	300	PROPIO
U.M.F. NO. 10	SIXTO GORJÓN NO 223 TEQUILA JAL.	30	PROPIO
U.M.F. NO. 13	PROLONGACIÓN ÁLVARO OBREGÓN NO.141 PIHUAMO, JAL	500	COMODATO
U.M.F. NO. 16	JUAREZ NO. 258 TECALITLÁN, JAL.	500	COMODATO
U.M.F. NO. 170	MAR DE CORTES NO. 526 PALMAR DE ARAMARA, PUERTO VALLARTA, JALISCO	120-300	COMODATO

UNIDAD	DIRECCIÓN DE LA UNIDAD	CAPACIDAD EN LITROS	TANQUE
U.M.F. NO. 171	AV. LOPEZ MATEOS SUR NO. 3436 ZAPOPAN, JAL.	1000	PROPIO
U.M.F. NO. 178	AV. GUADALUPE 6215 COL. GPE. INN GUADALAJARA	2200	COMODATO
U.M.F. NO. 179	SAGITARIO NO. 206, PUERTO VALLARTA	1000	PROPIO
U.M.F. NO. 182	AV. CAPENIL S/N LOCALIDAD DE TESISTAN, ZAPOPAN JALISCO	300	COMODATO
U.M.F. NO. 184	AV. JUAREZ NO 263 FRACC. PRADOS COYULA.	1000	PROPIO
U.M.F. NO. 22	INDEPENDENCIA NO. 362 ATOTONILCO JAL.	480	PROPIO
U.M.F. NO. 23	GUILLERMO PRIETO NO 100 LA BARCA JALISCO	480	PROPIO
U.M.F. NO. 24	CALZADA FLAVIO ROMERO DE VELASCO NO. 178 AMECA, JAL.	300	COMODATO
U.M.F. NO. 31	JOSE MA. MERCADO 261 AHUALULCO DE MERCADO JAL.	300	PROPIO
U.M.F. NO. 33	MORELOS # 1 SAN MARCOS JALISCO.	1000	PROPIO
U.M.F. NO. 34	AV. COLON ESQ. LOPEZ DE LEGAZPI 1937, GUADALAJARA, JAL	300	PROPIO
U.M.F. NO. 39	AV. DR. R. MICHEL 3340 Y LÁZARO CÁRDENAS TLAQUEPAQUE, JAL.	500	PROPIO
CENTRO SEGURIDAD SOCIAL .B.F. AGUA AZUL	AV.16 DE SEPTIEMBRE 868 GUADALAJARA, JALISCO	1000	COMODATO
VELATORIO	AV. LA PAZ 1788 GUADALAJARA, JAL.	300	PROPIO
CENTRO DE SEGURIDAD SOCIAL OCOTLÁN	MANUEL ENRIQUEZ NO 265 OCOTLAN JAL.	500	COMODATO
CENTRO DE SEGURIDAD SOCIAL CD. GUZMAN	AV. COLON NO. 699 CD. GUZMAN, JAL.	1000	COMODATO
CENTRO DE SEGURIDAD SOCIAL LAGOS DE MORENO	AV. HERNANDO DE MARTEL NO 65 LAGOS DE MORENO	300	PROPIO
SUB DELEGACIÓN OCOTLÁN	CALLE MOCTEZUMA NO 655 OCOTLAN JAL.	500	PROPIO
U.M.F. NO. 48	AV. CIRCUNVALACIÓN OBLATOS NO. 2208 GUADALAJARA, JAL.	300	COMODATO
U.M.F. NO. 63	JUAREZ NO 67, VENUSTIANO CARRANZA, JAL.	170	PROPIO
U.M.F. NO. 64	FEDERICO GÁLVEZ NO 19, TAPALPA, JAL.	300	PROPIO
U.M.F. NO. 66	PROL. GONZALEZ GALLO NO.3 AYOTLAN	468	PROPIO
U.M.F. NO. 71	PROLONGACIÓN 5 DE MAYO, AYUTLA, JAL.	500	PROPIO
U.M.F. NO. 81	MARCELINO HERNANDEZ NO 700 EL GRULLO, JAL.	468	PROPIO
U.M.F. NO. 82	AV. MÉXICO NORTE NO 323, UNION DE TULA, JAL.	468	PROPIO
U.M.F. NO. 83	FLORES MAGÓN NO. 60, LA HUERTA, JAL.	300	PROPIO
U.M.F. NO. 93	AV. TONALÁ NO 121 TONALÁ, JALISCO	300	PROPIO
U.M.F. NO. 95	LAZARO CARDENAS NO 32 PONCITLAN JAL.	180	PROPIO
U.I. JUAN I. MENCHACA	GENERAL CORONADO NO 423 , GUADALAJARA, JAL	250	PROPIO
U.M.F. NO. 11	CALLE NEBULOSA NO 10, AMATITAN JAL.	30	PROPIO
U.M.F. NO. 12	CALLE HIDALGO NO 45 ARENAL JAL.	30	PROPIO
U.M.F. NO. 49	AV. CUITLÁHUAC NO 1425, GUADALAJARA, JAL.	300	PROPIO
U.M.F. NO. 51	MAGISTERIO NO. 1425 GUADALAJARA, JAL.	500	COMODATO
U.M.F. NO. 53	AV. LAURELES NO. 150 ESQ. HIDALGO ZAPOPAN, JAL.	500	PROPIO
U.M.F. NO. 78	CIRCUNVALACIÓN SAN JACINTO NO 588 GUADALAJARA, JAL	1000	PROPIO
CENTRO BIENESTAR (CEBIS)	CALLE PIO NO. 156 VILLAS DE GUADALUPE	300	PROPIO
HGSZ NO. 185	CALLE 1ERA PONIENTE NO. 30 FRACC. RINCONADA DE LOS VAZQUEZ	5000	COMODATO
UMFH N°18	MARIANO ESCOBEDO 134 COL. CENTRO ZAPOTILTIC JALISCO	1000	PROPIO
U.M.F. NO. 97	IGNACIO ZARAGOZA NO 29MAGDALENA JAL.	200	PROPIO

**ANEXO NUMERO 02 (DOS)
DIRECTORIO DE UNIDADES**

UNIDAD	DIRECCIÓN DE LA URG
CENTRAL DE SERVICIOS	DR. QUEVEDO Y ZUBIETA NO. 555 GUADALAJARA, JAL
CIBO	SIERRA MOJADA NO. 800 GUADALAJARA, JAL.
CSS AGUA AZUL	AV.16 DE SEPTIEMBRE 868 GUADALAJARA, JALISCO
CSS CD. GUZMAN	AV. COLON NO. 699 CD. GUZMAN, JAL.
CSS LAGOS DE MORENO	AV. HERNANDO DE MARTEL NO 65 LAGOS DE MORENO
CSS OCOTLÁN	MANUEL ENRIQUEZ NO 265 OCOTLAN JAL.
CSSBF EXT	16 DE SEPTIEMBRE COLONIA CENTRO
CSSBF -TEATRO CUBIERTO- SUBDELEG JUAREZ	16 DE SEPTIEMBRE COLONIA CENTRO
GUARDERIA NO. 1	SANTA MONICA NO. 1050 GUADALAJARA, JAL.
GUARDERIA NO. 2	BASILIO BADILLO NO. 667 GUADALAJARA, JAL.
GUARDERIA NO. 3	FELIPE ÁNGELES NO. 709 GUADALAJARA, JAL.
GUARDERIA NO. 4	CALLE SOL NO. 2909 ZAPOPAN, JAL.
GUARDERIA NO. 5 (TELMEX)	ALEJANDRO NO. 3132 COL. VALLARTA SAN JORGE, GUADALAJARA, JAL.
HGR 110 -CIRC. OBLATOS-	AV. CIRCUNVALACIÓN OBLATOS Y FRANCISCO VILLA GUADALAJARA, JAL.
HGR 045 -AYALA-	SAN FELIPE NO. 1014, GUADALAJARA, JAL.
HGR 046 -LAZARO CARDENAS-	AV. LÁZARO CÁRDENAS 2063 Y AV. 8 DE JULIO GUADALAJARA, JAL.
HGR 180 -TLAJOMULCO DE ZUÑIGA-	DOM. CARRETERA SANTA FE SAN SEBASTIÁN S/N EN TLAJOMULCO JALISCO
HGSZ NO. 185 (EN PROCESO)	CALLE 1ERA PONIENTE NO. 30 FRACC. RINCONADA DE LOS VAZQUEZ
HGSZMF 15 -TAMAZULA-	CARRETERA IJQUILPAN MANZANILLO KM. 93 TAMAZULA, JAL.
HGSZMF 27 -VILLA CORONA-	HIDALGO NO. 187 VILLA CORONA, JAL.
HGSZMF 28 -CASIMIRO CASTILLO-	ÁLVARO OBREGÓN NO. 125 CASIMIRO CASTILLO
HGZ 07 -LAGOS DE MORENO-	FRAY BERNARDO COSSIN NO 752 LAGOS DE MORENO
HGZ 14 -LA PAZ-	AV. REVOLUCIÓN NO 2735 Y RIO NILO GUADALAJARA, JAL.
HGZ 21 -TEPATITLAN-	DR. CARLOS CANSECO GONZÁLEZ NO 751, TEPATITLÁN, JAL.
HGZ 89 -FFCC-	AV. CIRCUNVALACION AGUSTIN YAÑEZ DELGADILLO NO 1988 GUADALAJARA, JAL.
HGZMF 06 -OCOTLAN-	DELGADILLO ARAUJO NO. 60 OCOTLÁN, JAL.
HGZMF 09 -CD. GUZMAN-	AV. COLON NO. 699 CD. GUZMAN, JAL.
HGZMF 20 -AUTLAN-	JAIME LLAMAS NO. 295 FRACC. PUERTA DE LA COSTA, AUTLÁN JAL
HGZMF 26 -TALA-	SIMÓN BOLÍVAR Y MORELOS TALA, JAL.
HGZMF 42 -PTO. VALLARTA-	AV. FCO. MEDINA ASCENCIO NO. 2066 PUERTO VALLARTA, JAL.
HOSPITAL JUAN I MENCHACA	GENERAL CORONADO NO 423 , GUADALAJARA, JAL
LABORATORIO DE SALUD EN EL TRABAJO	SIERRA MOJADA NO. 800, GUADALAJARA, JALISCO
LARRE	MAGISTERIO NO. 1425 GUADALAJARA, JAL.
PLANTA CENTRAL DE LAVADO	DR. QUEVEDO Y ZUBIETA NO. 555 GUADALAJARA, JAL
SUB DELEGACIÓN OCOTLÁN	CALLE MOCTEZUMA NO 655 OCOTLAN JAL.
U.M.F. NO. 01	CALZADA DEL CAMPESINO Y AV. 16 DE SEPTIEMBRE GUADALAJARA, JAL.
U.M.F. NO. 02	JESÚS GARCIA NO. 1480 GUADALAJARA, JAL.
U.M.F. NO. 03	BELISARIO DOMÍNGUEZ 1000 GUADALAJARA JALISCO
U.M.F. NO. 05	CALLE 700 NO 788, EL SALTO, JAL.
U.M.F. NO. 10	SIXTO GORIÓN NO 223 TEQUILA JAL.
U.M.F. NO. 11	CALLE NEBULOSA NO 10, AMATITAN JAL.
U.M.F. NO. 12	CALLE HIDALGO NO 45 ARENAL JAL.

UNIDAD	DIRECCIÓN DE LA URG
U.M.F. NO. 13	PROLONGACIÓN ÁLVARO OBREGÓN NO.141 PIHUAMO, JAL
U.M.F. NO. 171	AV. LOPEZ MATEOS SUR NO. 3436 ZAPOPAN, JAL.
U.M.F. NO. 181 (LOS SABINOS)	AV. LOS SABINOS NO. 1 COL. VALLE DE LOS SABINOS IXTLAHUACÁN DE LOS MEMBRILLOS
U.M.F. NO. 184	AV. JUAREZ NO 263 FRACC. PRADOS COYULA.
U.M.F. NO. 22	INDEPENDENCIA NO. 362 ATOTONILCO JAL.
U.M.F. NO. 23	GUILLERMO PRIETO NO 100 LA BARCA JALISCO
U.M.F. NO. 31	JOSE MA. MERCADO 261 AHUALULCO DE MERCADO JAL.
U.M.F. NO. 33	MORELOS # 1 SAN MARCOS JALISCO.
U.M.F. NO. 39	AV. DR. R. MICHEL 3340 Y LÁZARO CÁRDENAS TLAQUEPAQUE, JAL.
U.M.F. NO. 48	AV. CIRCUNVALACIÓN OBLATOS NO. 2208 GUADALAJARA, JAL.
U.M.F. NO. 49	AV. CUITLÁHUAC NO 1425, GUADALAJARA, JAL.
U.M.F. NO. 66	PROL. GONZALEZ GALLO NO.3 AYOTLAN
U.M.F. NO. 78	CIRCUNVALACIÓN SAN JACINTO NO 588 GUADALAJARA, JAL
U.M.F. NO. 81	MARCELINO HERNANDEZ NO 700 EL GRULLO, JAL.
U.M.F. NO. 82	AV. MÉXICO NORTE NO 323, UNION DE TULA, JAL.
U.M.F. NO. 83	FLORES MAGÓN NO. 60, LA HUERTA, JAL.
U.M.F. NO. 88	AV. TORRES BODET ESQ. ISLA ZANZIBAR
U.M.F. NO. 93	AV. TONALÁ NO 121 TONALÁ, JALISCO
U.M.F. NO. 95	LAZARO CARDENAS NO 32 PONCITLAN JAL.
U.M.F. NO. 97	IGNACIO ZARAGOZA NO 29MAGDALENA JAL.
UMF 004 -ATEMAJAC-	AV. FIDEL VELÁSQUEZ NO. 1531
UMF 034 -18 DE MARZO-	AV. LÓPEZ DE LEGAZPI NO. 1937
UMF 047 -ZAPOTLANEJO-	AV. JUAREZ NO 570 ZAPOTLANEJO, JAL.
UMF 051 -LA NORMAL-	AV. MAGISTERIO NO. 1425
UMF 052 -MARCELINO GARCIA BARRAGAN-	BLVD, MARCELINO GARCIA BARRAGAN NO.1596
UMF 053 -ZAPOPAN-	AV. LAURELES NO. 150 ESQ. HIDALGO ZAPOPAN, JAL.
UMF 057 -IXTLAHUACAN DEL RIO-	FRANCISCO SARABIA NO.314, SAN JOSÉ, 45260 IXTLAHUACÁN DEL RÍO, JALISCO
UMF 059 -TLAJOMULCO-	LERDO DE TEJADA Y PRIMAVERA
UMF 061 -MAZAMITLA-	XICONTENCATL S/ NO. MAZAMITLA, JAL.
UMF 062 -SAYULA-	INDEPENDENCIA NO. 104 SAYULA, JAL.
UMF 063 -VENUSTIANO CARRANZA-	JUÁREZ NO.63 SAN GABRIEL, JAL.
UMF 064 -TAPALPA-	FEDERICO GÁLVEZ NO 19, TAPALPA, JAL.
UMF 065 -TECHALUTA-	EMILIANO ZAPATA NO 37 TECHALUTLA JAL.
UMF 066 -AYOTLAN-	JESUS JIMENEZNO.03AYOTLAN JAL
UMF 069 -ETZATLAN-	OCAMPO S/NO. ETZATLAN, JAL.
UMF 070 -CAREYES-	PINTORES NO. 12 CAREYES, JAL.
UMF 071 -AYUTLA-	PROLONGACIÓN 5 DE MAYO NO. 16 AYUTLA, JAL.
UMF 076 -TEOCUITATLAN-	VICENTE GUERRERO NO. 100 TEOCUITATLAN, JAL.
UMF 080 -CIHUATLAN-	1 DE MAYO S/NO. CIHUATLAN, JAL.
UMF 081 -EL GRULLO-	MARCELINO HERNANDEZ NO. 700 EL GRULLO, JAL.
UMF 082 -UNION DE TULA-	AV. MÉXICO NTE. NO. 323 UNIÓN DE TULA, JAL.
UMF 083 -LA HUERTA-	FLORES MAGON NO. 42 LA HUERTA, JAL.
UMF 085 -JALOSTOTITLAN-	LA MARINA NO.42 JALOSTOTITLAN JAL
UMF 092 -MIRAVALLE-	GOBERNADOR CUIEL NO. 4218

UNIDAD	DIRECCIÓN DE LA URG
UMF 132 -SAN JULIAN-	MARGARITA ALVAREZ NO. 90, SAN JULIAN, JAL.
UMF 159 -JESUS MARIA-	GONZALEZ GALLO NO. 220 JESUS MARIA, JAL.
UMF 162 -MELAQUE-	HIDALGO NO. 44 MELAQUE, JAL.
UMF 165 -DEGOLLADO-	FRANCISCO SARABIA NO.142 DEGOLLADO JAL
UMF 170 -DEL MAR-	MAR DE CORTES NO. 526 PALMAR DE ARAMARA, PUERTO VALLARTA, JALISCO
CENTRO BIENESTAR (CEBIS)	CALLE PIO NO. 156 VILLAS DE GUADALUPE
UMF 178 -GUADALUPE-	AV. GUADALUPE NO.6215
UMF 179 -LAS JUNTAS-	SAGITARIO NO. 206, PUERTO VALLARTA
UMF 182 TESISTAN	AV. CAPENIL S/N LOCALIDAD DE TESISTAN, ZAPOPAN JALISCO
UMFH 16 -TECALITLAN-	JUAREZ NO. 258 TECALITLÁN, JAL.
UMFH 17 -ATENQUIQUE-	HIDALGO NO. 01 ATENQUIQUE, JAL.
UMFH 18 -ZAPOTILTIC-	MARIANO ESCOBEDO 134 COL. CENTRO ZAPOTILTIC JALISCO
UMFH 19 -TUXPAN-	ANSELMO VILLASEÑOR S/NO. TUXPAN, JAL.
UMFH 24 -AMECA-	CALZADA FLAVIO ROMERO DE VELASCO NO. 178 AMECA, JAL.
VELATORIO	AV. LA PAZ 1788 GUADALAJARA, JAL.

ANEXO NUMERO 03 (TRES)

HOJA DE DATOS DE SEGURIDAD, GAS LICUADO DEL PETRÓLEO, HDS-PEMEX-TRI-SAC-11



**DATOS DE
SEGURIDAD.pdf**

1. Identificador del producto

Identificador SAC	: Gas Licuado del Petróleo
Otros medios de identificación	: Gas LP, LPG
Uso recomendado del producto químico y restricciones de uso	: Utilizado principalmente como combustible doméstico para la cocción de alimentos y calentamiento de agua. También puede usarse como combustible de hornos, secadores y calderas de diferentes tipos de industrias, en motores de combustión interna y en turbinas de gas para generación de energía eléctrica.
Datos sobre el proveedor	
Nombre	: Pemex Transformación Industrial. Subdirección de Procesos de Gas y Petroquímicos.
Domicilio	: Prolongación Paseo Usumacinta 1503, Colonia Tabasco 2000. Código Postal 86035. Villahermosa, Tabasco. México.
Teléfono	: 01 993 3103500 extensión 30170 para llamada nacional en México. Sustituir + 52 en vez de 01 en caso de llamada internacional.
Información adicional	: URL: www.pemex.com
Teléfono en caso de emergencia	: Llamar al Centro de Coordinación y Apoyo a Emergencias relacionados con la seguridad industrial, protección ambiental y seguridad física en centros de trabajo de Pemex, sus Empresas Productivas Subsidiarias y, en su caso, Empresas Filiales, disponible las 24 horas los 365 días al número telefónico 01 55 9689 6520. Llamar en caso necesario. al Centro de Información y Asistencia Toxicológica del Instituto Mexicano del Seguro Social, Conmutador 01 55 5627 6900 extensión 22317.

Llamar a 01 993 3103500 extensión 32633 clave 400 para servicio médico o 444 para contraincendio del Complejo Procesador de Gas Cactus.

Llamar a 01 993 3103500 extensión 33633 clave 400 para servicio médico o 444 para contraincendio del Complejo Procesador de Gas Nuevo Pemex.

Llamar al 01 921 2113000 o 01 921 2114000 extensión 33394 o 34444, 34166 y 34185 respectivamente, para servicio médico y 33450 o 34409 respectivamente, para contraincendio del Centro de Proceso de Gas y Petroquímicos Coatzacoalcos.

Llamar al 01 782 8261000 extensión 33170 clave 446 para servicio médico o extensión 36123 clave 445 para contraincendio del Complejo Procesador de Gas Poza Rica.

Llamar al 01 899 9217600 extensión 56100 para servicio médico y 56213 o 56841 para contraincendio del Complejo Procesador de Gas Burgos.

Llamar al 01 229 9892600 extensión 25134 para contraincendio del Complejo Procesador de Gas Matapionche.

Sustituir + 52 en vez de 01 en caso de llamada internacional.

2. Identificación del peligro o peligros

Peligros	Clasificación SAC	Indicación de peligro
Físicos	Gases inflamables, categoría 1A.	H220 Gas extremadamente inflamable.
	Gases a presión, categoría gas licuado.	H280 Contiene gas a presión; puede explotar si se calienta.
Para la salud	Mutagenicidad en células germinales, categoría 2.	H341 Susceptible de provocar defectos genéticos por inhalación.
	Carcinogenicidad, categoría 2.	H351 Susceptible de provocar cáncer por inhalación.
Para el medio ambiente	No clasificable	No aplica

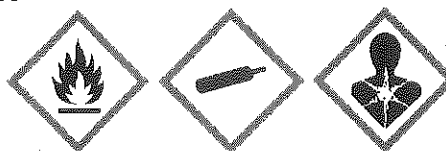
Elementos de las etiquetas del SAC**Pictograma****Palabra de advertencia** : Peligro**Consejos de prudencia****General** : No aplica**Prevención** : (H220) P210 Mantener alejado del calor, superficies calientes, chispas, llamas al descubierto y otras fuentes de ignición. No fumar. (H341/H351) P202 No manipular antes de haber leído y comprendido todas las precauciones de seguridad. P280 Utilizar guantes, ropa de protección para la piel, equipo de protección para los ojos y zapatos de seguridad con suela antiderrapante y casquillo de acero.**Intervención** : (H220) P377 Fuga de gas inflamado: No apagar las llamas del gas inflamado si no puede hacerse sin riesgo. P381 En caso de fuga, eliminar todas las fuentes de ignición. (H341/H351) P308+P313 EN CASO DE exposición demostrada o supuesta: consultar a un médico**Almacenamiento** : (H220) P403 Almacenar en un lugar bien ventilado. (H280) P410+P403 Proteger de la luz solar. Almacenar en un lugar bien ventilado. (H341/H351) P405 Guardar bajo llave

Gas Licuado del Petróleo
HDS-PEMEX-TRI-SAC-11

Núm. Versión 1.1

NOM-018-STPS-2015 DOF 09.10.2015

Eliminación : (H341/H351) P501 Eliminar el contenido o recipiente como residuo peligroso conforme a la reglamentación local vigente.

Otros peligros que no figuren en la clasificación : Puede provocar dificultades respiratorias si se inhala (asfixiante simple).

Información adicional : No aplica

3. Composición / información sobre los componentes

Nombre común : Gas Licuado del Petróleo

Sinónimo(s) : LPG

Identidad química

Nombre químico	Número CAS	Concentración	Otros identificadores únicos
Gas Licuado de petróleo	68476-85-7	100,0%	Número Índice 649-202-00-6 Número Comunidad Europea 270-704-2
Componentes:			
Etano	74-84-0	2,50% volumen máximo	Número Comunidad Europea 200-814-8
Propano	74-98-6	60,00% volumen mínimo	Número Comunidad Europea 200-827-9
Butanos	106-97-8 75-28-5	40,00% volumen máximo	Número Comunidad Europea 203-448-7, 200-857-2
Pentano y más pesados	109-66-0	2,00% volumen máximo	Número Comunidad Europea 203-692-4

Impurezas y aditivos estabilizadores : Etil-mercaptano (odorizante) 0,0017-0,0028 ppm, Azufre total 140 máximo ppm.

Información adicional : No aplica

4. Descontaminación y primeros auxilios

Descontaminación : No disponible

Medidas de atención necesarias en caso de

Inhalación : Retirar a la víctima lejos de la fuente de exposición, donde pueda respirar aire fresco. Si la víctima no respira, inicie de inmediato la reanimación o respiración artificial.

Vía cutánea : Se deberá rociar o empapar el área afectada con agua tibia o corriente. No se use agua caliente. Quitarse la ropa y los zapatos impregnados. Solicite atención médica inmediata.

Vía ocular : Aplicar de inmediato y con precaución agua tibia. Busque atención médica inmediata.

Ingestión : No disponible

Síntomas y efectos más importantes, agudos o crónicos : La salpicadura de una fuga de gas licuado provoca congelamiento momentáneo, seguido de hinchazón y daño ocular, además de quemadura fría. Los efectos de una exposición prolongada pueden incluir: dolor de cabeza, náusea, vómito, tos, signos de depresión en el sistema nervioso central, dificultad al respirar, mareos, somnolencia y desorientación. En casos extremos pueden presentarse convulsiones, inconsciencia, incluso la muerte como resultado de la asfixia. En fase líquida puede ocasionar quemaduras por congelamiento. Crónico: Depresión del sistema nervioso central; Sensibilizante cardiaco.

Indicaciones sobre la atención médica inmediata y el tratamiento específico : Retirar inmediatamente de la exposición, si presenta dificultad al respirar, personal calificado debe administrar oxígeno medicinal.

5. Medidas de lucha contra incendios

Medios de extinción apropiados	: Polvo químico seco (púrpura K = bicarbonato de potasio, bicarbonato de sodio, fosfato monoamónico) agua espreada en forma de neblina para dispersión y para enfriamiento de superficies calientes que puedan provocar re-ignición.
Medios de extinción no apropiados	: Dióxido de carbono (CO ₂), espuma química.
Peligros específicos del producto químico	: El Gas Licuado de Petróleo puede entrar en BLEVE (Explosión por Expansión de Vapor de Líquidos en Ebullición) en minutos, por lo que los principales peligros son: Fuego, radiación térmica del fuego, explosión y proyectiles.
Medidas especiales que deben considerar los equipos de lucha contra incendios	: Mientras se observe el incendio, únicamente mantenerlo bajo control y en enfriamiento, sin sofocarlo o extinguirlo. Apague el fuego, solamente después de haber bloqueado la fuente de fuga y eliminar las fuentes de ignición, así como disipar la nube de vapores con agua espreada para enfriamiento o con vapor de agua. Utilizar equipo profesional completo de bombero y equipo de respiración autónomo: <ul style="list-style-type: none">▪ Evacúe al personal del área y ponga en acción el Plan de Emergencia. En caso de no tener un plan de emergencia a la mano, retirese de inmediato lo más posible del área contrario a la dirección del viento.▪ Proceda a bloquear las válvulas que alimentan gas a la fuga y ejecute las instrucciones operacionales o desfogue al quemador, mientras enfría con agua, tuberías y recipientes expuestos al calor (el fuego, incidiendo sobre tuberías y equipos, provoca presiones excesivas). No intente apagar el incendio

sin antes bloquear la fuente de fuga, ya que, si se apaga y sigue escapando gas, se forma una nube de vapores con gran potencial explosivo, lastimando al personal involucrado en las maniobras de ataque a la emergencia.

Aviso adicional

: En la medida de lo posible, se recomienda mantener el área ventilada para disipación de los vapores de combustión y de remanente de producto.

Contar con personal de operación, mantenimiento, seguridad y contraincendio altamente entrenado y equipado para atacar incendios o emergencias con simulacros operacionales (falla eléctrica, falla de aire de instrumentos, falla de agua de enfriamiento, rotura de manguera, rotura de ducto de transporte, etc.) y contraincendio.

6. Medidas que deben tomarse en caso de liberación accidental**Precauciones individuales, equipos de protección y procedimientos de emergencia**

Para el personal que no forma parte de los servicios de emergencia

: Se debe evacuar el área inmediatamente, en sentido contrario a la dirección del viento y, solicitar ayuda a los cuerpos de emergencias, locales o externos de su localidad.

1. Los vapores de gas licuado son más pesados que el aire, por lo tanto, al fugar tienden a descender y acumularse en sótanos, alcantarillas, fosas, pozos, zanjas, etc. Sin embargo, su olor característico por el odorizante adicionado permite percibirlo fácilmente. La nube de gas acumulada puede encontrar fuentes de ignición y originar explosiones.
2. Si huele a gas, cierre la válvula de servicio y busque fugas. Utilice agua jabonosa, nunca use encendedores, velas, cerillos o flamas abiertas para tratar de localizar la posible fuga.

3. Si observa acumulación de vapores, asegúrese primero que no haya flamas cercanas o posibilidad de generar chispas (interruptores eléctricos, pilotos de estufa, calentadores, anafres, velas, motores eléctricos, motores de combustión interna, etc.). Enseguida abra puertas y ventanas.
4. Disipe los vapores de gas licuado abanicando el área con trapos o cartones grandes. NO USE VENTILADORES ELÉCTRICOS, NI ACCIONE INTERRUPTORES ELÉCTRICOS, porque generan chispa y pueden producir explosiones.
5. NO SE CONFÍE, MIENTRAS HUELA A GAS, EXISTE UN FUERTE PELIGRO DE EXPLOSIÓN.
6. Si la fuga es mayor, llame a la Central de Fugas, al Departamento de Bomberos y/o Protección Civil.
7. Cerciórese de que el problema se resuelva y no hayan quedado acumulaciones remanentes de gas.

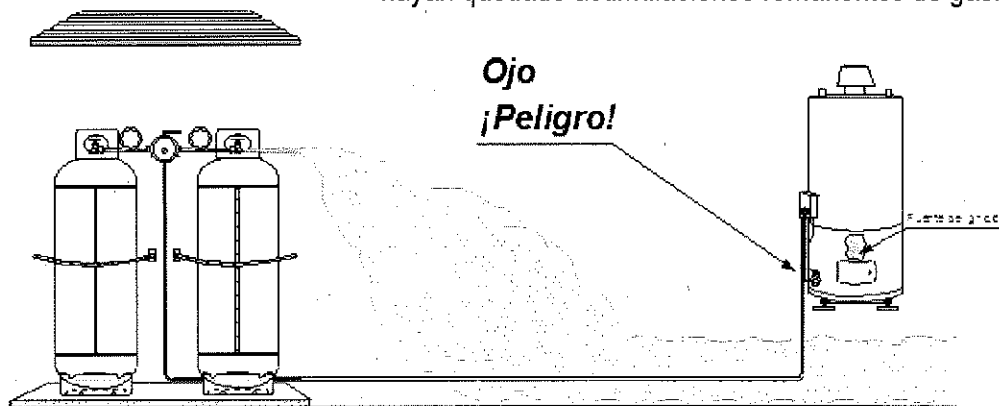

Desplazamiento típico de una fuga de gas licuado

Para el personal de los servicios de emergencia

: Esta es una condición realmente grave, ya que el gas licuado al ponerse en contacto con la atmósfera se vaporiza de inmediato, se mezcla rápidamente con el aire ambiente y produce nubes de vapores con gran potencial para explotar violentamente al encontrar una fuente de ignición.

Asegurar anticipadamente que la integridad mecánica y eléctrica de las instalaciones estén en óptimas condiciones (diseño, construcción y mantenimiento).
Prevenir que se acumule en los drenajes y alcantarillas.

Si aun así llega a fallar algo, considere lo indicado en la sección 5 de esta Hoja de Datos de Seguridad. Además de no intentar apagar el incendio sin antes bloquear la fuente de fuga, ya que, si se apaga y sigue escapando gas, se forma una nube de vapores con gran potencial explosivo. Pero deberá enfriar con agua rociada los equipos o instalaciones afectadas por el calor del incendio.

Utilizar equipo profesional completo de bombero y equipo de respiración autónomo.

En caso de derrame del producto líquido en cuerpos de agua: Aisle el área y prevenga de fuego o explosión para los barcos y otras estructuras, tomando en cuenta la dirección del viento, hasta que el material se disperse completamente.

Precauciones relativas al medio ambiente

: Evitar su liberación y quema. Evite la entrada a espacios confinados, drenajes, alcantarillas u otras áreas de posible acumulación. Asegure una adecuada ventilación.

Métodos y materiales de contención y limpieza

: Contenga el derrame, ventile el área y permita que se evapore.

Aviso adicional

: En la medida de lo posible, se recomienda mantener el área ventilada para disipación del remanente de producto.

7. Manejo y almacenamiento**Precauciones para un manejo seguro**

: Los vapores del gas licuado son más pesados que el aire y se pueden concentrar en lugares bajos donde no

existe una buena ventilación para disiparlos. Nunca busque fugas con flama o cerillos. Utilice agua jabonosa o un detector electrónico de fugas. Asegúrese que la válvula del contenedor esté cerrada cuando se conecta o se desconecta un cilindro. Si nota alguna deficiencia o anomalía en la válvula de servicio, deseche ese cilindro y repórtelo de inmediato a su distribuidor de gas. Nunca inserte objetos dentro de la válvula de alivio de presión.

Recomendaciones para la Instalación, Uso y Cuidado de Cilindros Portátiles y Tanques Estacionarios para Servicio de Gas Licuado:

1. Los tanques y cilindros para gas licuado deben instalarse sobre una base firme, preferentemente a la intemperie o en lugares abiertos, protegidos de golpes y caída de objetos. Los tanques estacionarios, además deben anclarse. Figuras 1 y 2.
2. Los cilindros deben sujetarse a la pared con un cable, cincho u otro medio adecuado para evitar que se caigan.
3. Proteja los recipientes de los rayos solares. La exposición a altas temperaturas provoca aumentos de presión y apertura de las válvulas de seguridad, con la subsecuente liberación de gas a la atmósfera.
4. Para evitar sobrellenados y presión excesiva en los recipientes, con la consecuente liberación de gas, se recomienda instalar en ellos, válvulas de servicio con dispositivo indicador de máximo nivel de llenado de líquidos. Figura 3.
5. Para evitar que las válvulas de seguridad fallen, manténgalas con un capuchón metálico, o un tapón especial de hule que las protege de la lluvia y de agentes extraños como polvo, basura, agua, etc.

6. Cada vez que cambie cilindros, exija a los operadores que no los maltraten y que le entreguen cilindros en buenas condiciones (pintura, golpes, abolladuras, corrosión, etc.). Si la apariencia de estos no le satisface, pida que se los cambien.
7. Asegúrese de utilizar las herramientas adecuadas al conectar y desconectar los cilindros.
8. Una vez abierta la válvula de servicio, busque fugas con agua jabonosa en los puntos marcados con "X". Si observa burbujas, cierre la válvula de servicio y reapriete las conexiones. *No fume mientras realiza estos trabajos.* Figura 3.
9. No fuerce la espiral de expansión (pictel, pigtail o cola de cochino) su flexibilidad está diseñada para facilitar, sin dañar, la conexión entre las válvulas de servicio y los reguladores de presión. Figura 3.
10. No modifique su instalación de gas sin la debida autorización. Consulte a su distribuidor.



Figura 1. Instalación típica para cilindros portátiles

Gas Licuado del Petróleo

HDS-PEMEX-TRI-SAC-11

Núm. Versión 1.1

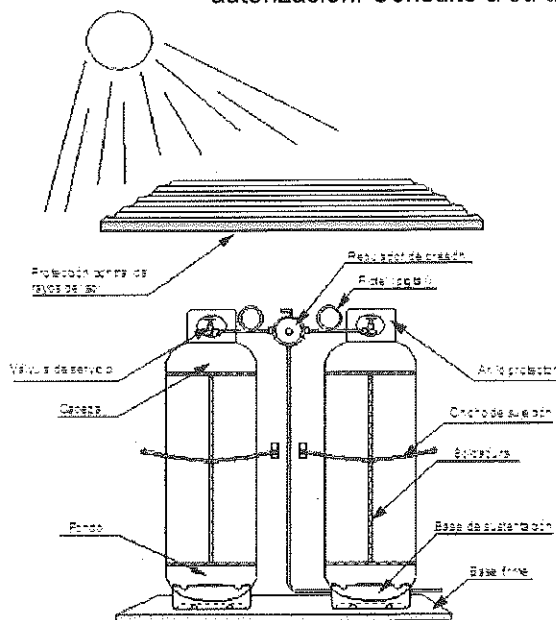
NOM-018-STPS-2015 DOF 09.10.2015

- Redes de agua contra incendio permanentemente presionadas, con los sistemas de aspersion, hidrantes y monitores disponibles, con revisiones y pruebas frecuentes.
- Extintores portátiles.

Condiciones de almacenamiento seguro, incluida cualesquier incompatibilidad

: Almacene los recipientes en lugares autorizados, lejos de fuentes de ignición y de calor. Disponga precavidamente de lugares separados para almacenar diferentes gases comprimidos o inflamables, de acuerdo a las normas aplicables. Almacene invariablemente todos los cilindros de gas licuado, vacíos y llenos, en posición vertical, (con esto se asegura que la válvula de alivio de presión del recipiente, siempre esté en contacto con la fase vapor del LPG). No deje caer ni maltrate los cilindros. Cuando los cilindros se encuentren fuera de servicio, mantenga las válvulas cerradas, con tapones o capuchones de protección de acuerdo a las normas aplicables. Los cilindros vacíos conservan ciertos residuos, por lo que deben tratarse como si estuvieran llenos (NFPA-58, "Estándar para el Almacenamiento y Manejo de Gases Licuados del Petróleo").

Aviso adicional

: Instalación típica para llenado de auto-tanque de gas licuado:

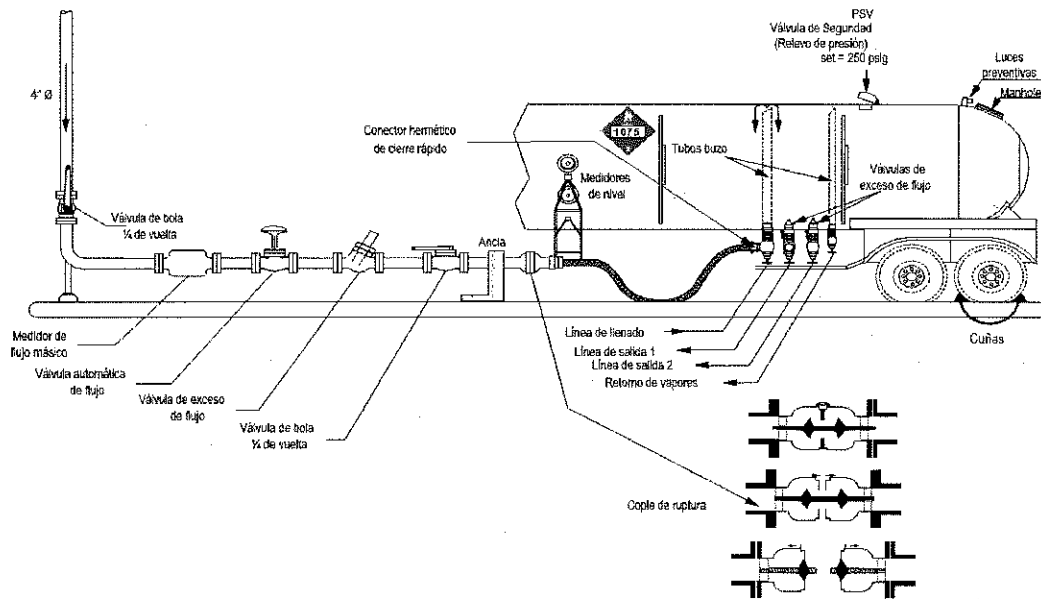

8. Controles de exposición / Protección personal

Parámetros de control

Límites de exposición laboral

Nombre químico	Tipo	ppm	mg/m ³	Observaciones	Referencia
Gas Licuado del Petróleo	PPT ¹	1000	No aplica	No disponible	NOM-010-STPS-2014

¹PPT: Promedio Ponderado por Tiempo

Índice Biológico de Exposición (IBE)

Nombre químico	Determinante o Parámetros biológicos	Momento del muestreo	IBE	Referencia
Gas Licuado del Petróleo	No disponible	No disponible	No disponible	No disponible

Controles de ingeniería adecuados : Ventile las áreas confinadas, donde puedan acumularse mezclas inflamables. Acate las medidas de seguridad indicadas en la normatividad eléctrica aplicable a este tipo de instalaciones.

Medidas de protección individual, como equipo de protección personal (EPP)

Protección de los ojos/la cara : Se recomienda utilizar lentes de seguridad reglamentarios y, encima de éstos, protectores faciales cuando se efectúen operaciones de llenado y manejo de gas licuado en cilindros y/o conexión y desconexión de mangueras de llenado.

Protección de la piel : Camisola de manga larga y pantalón u overol de algodón 100%, guantes de cuero, botas industriales de cuero con casquillo de protección y suela antiderrapante a prueba de aceite y químicos. Evite el contacto de la piel con el gas licuado debido a la posibilidad de quemaduras frías.

Protección de las vías respiratorias : En espacios confinados y en incendios, utilice equipo de respiración autónomo. En incendios, además debe utilizar traje profesional de bomberos completo, que incluye monja de material retardante a la flama, casco profesional de bombero, chaquetón, pantalón, guantes y botas con casquillo, en materiales ignífugos o retardantes a la flama.

Peligros térmicos : No aplica

Otros : No aplica.

Información adicional : No aplica.

9. Propiedades físicas y químicas

Estado físico : Gas

Gas Licuado del Petróleo
HDS-PEMEX-TRI-SAC-11

Núm. Versión 1.1

NOM-018-STPS-2015 DOF 09.10.2015

Color	: Incoloro
Olor	: Inodoro
Punto de fusión/punto de congelación	: En condiciones estándar: No aplica. En condiciones de almacenamiento y transporte: -167,9°C @ 101,325 kPa
Punto de ebullición o punto de ebullición inicial e intervalo de ebullición	: -32,5°C @ 101,325 kPa
Inflamabilidad	: Inflamable
Límites inferior y superior de explosión/límite de inflamabilidad	: Mezcla Aire + Gas licuado En condiciones ideales de homogeneidad, las mezclas de aire con menos de 1,8% y más de 9,3% de gas licuado no explotarán, aún en presencia de una fuente de ignición (Zonas A y B). Sin embargo, a nivel práctico deberá desconfiarse de las mezclas cuyo contenido se acerque a la zona explosiva, donde sólo se necesita una fuente de ignición para desencadenar una explosión.

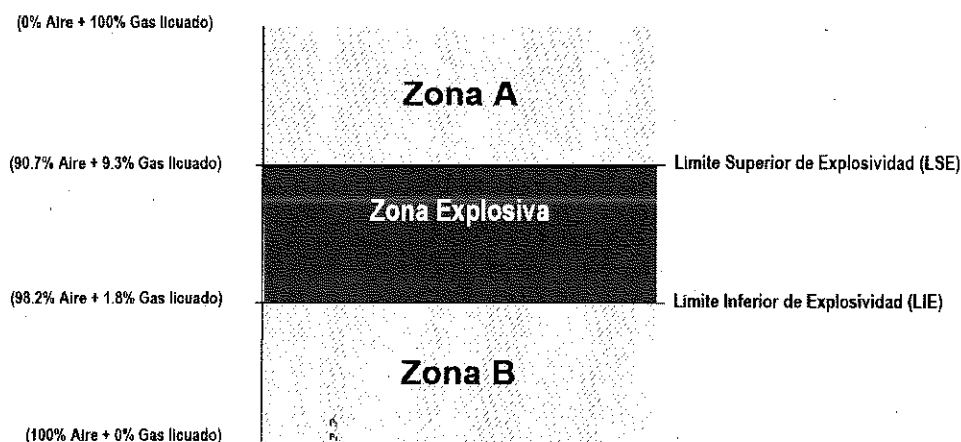

Punto 1 = 20% del LIE.- Valor de ajuste de las alarmas en los detectores de mezclas explosivas.

Punto 2 = 60% del LIE.- Se ejecutan acciones de paro de bombas, bloqueo de válvulas, etc., antes de llegar a la Zona Explosiva.

Punto de inflamación	: En condiciones estándar: No aplica En condiciones de transporte y almacenamiento: -98°C
Temperatura de ignición espontánea	: 435°C
Temperatura de descomposición	: No disponible
pH	: En condiciones estándar: No aplica. En condiciones de almacenamiento y transporte: no disponible
Viscosidad cinemática	: No aplica
Solubilidad	: Aproximadamente 0,0079% en peso @ 20°C
Coefficiente de partición n-octanol/agua	: 1,09 – 2,8 @ 20°C y pH 7 (ECHA, 2018)
Presión de vapor	: 688 – 1379 kPa @ 37,8°C
Densidad o densidad relativa	: 0,5400 @ 15,56°C
Densidad relativa de vapor	: 2,01 @ 15,5°C (dos veces más pesado que el aire)
Características de las partículas	: En condiciones estándar: No aplica. En condiciones de transporte y almacenamiento: No disponible.
Información adicional	: Tiene un odorizante que le proporciona un olor característico, fuerte y desagradable para advertir su presencia. El más común es el etil mercaptano. La intensidad de su olor puede disminuir debido a la oxidación química, adsorción o absorción. El gas que fuga de recipientes y ductos subterráneos puede perder su odorización al filtrarse a través de ciertos tipos de suelo. La

intensidad del olor puede reducirse después de un largo período de almacenamiento.

10. Estabilidad y reactividad

Reactividad	: Con productos químicos y gases licuados no refrigerados a presión.
Estabilidad química	: Estable en condiciones normales de almacenamiento y manejo
Posibilidad de reacciones peligrosas	: Puede entrar en BLEVE en minutos, por fuego, radiación térmica del fuego, explosión y proyectiles. No se polimeriza.
Condiciones que deben evitarse	: Mantener alejado de fuentes de ignición y calor intenso, así como de oxidantes fuertes.
Materiales incompatibles	: Oxidantes fuertes.
Productos de descomposición peligrosos	: Los gases o humos, productos normales de la combustión son bióxido de carbono, nitrógeno y vapor de agua. La combustión incompleta puede formar monóxido de carbono (gas tóxico). También puede producir aldehídos (irritante de nariz y ojos) por la combustión incompleta.

11. Información toxicológica

Posibles vías de ingreso al organismo	: Por inhalación y cutánea.
Toxicidad aguda	: Exposición leve: Cefálea, vértigo y náuseas. Moderada: Pérdida de la coordinación motora y narcosis. Severa: Asfixia y pérdida del conocimiento que puede llevar a la muerte por anoxia anóxica.

Corrosión e irritación cutáneas	: En contacto con el líquido o gas comprimido provoca congelamiento de la parte afectada.
Lesiones oculares graves e irritación ocular	: En contacto con el líquido o gas comprimido provoca congelamiento de la parte afectada.
Sensibilización respiratoria o cutánea	: No aplica
Mutagenicidad en células germinales	: En animales de experimentación se ha presentado mutagénesis con el 1,3-butadieno.
Carcinogenicidad	: Estudios en trabajadores expuestos por vía inhalatoria al 1,3-butadieno han reportado un riesgo mayor de desarrollar cáncer del estómago, sangre y sistema linfático.
Toxicidad para la reproducción	: En animales de experimentación se ha presentado con la exposición del 1,3 butadieno vía inhalatoria en la preñez, bajo peso en el feto y defectos en el esqueleto.
Toxicidad sistémica específica de órganos blanco – exposición única	: Anoxia anoxica en caso de exposición severa.
Toxicidad sistémica específica de órganos blanco – exposiciones repetidas	: No aplica
Peligro de toxicidad por aspiración	: Referido en toxicidad aguda.
Síntomas relacionados con las características físicas, químicas y toxicológicas	: Efectos cutáneos y oculares en relación a la temperatura de almacenaje.

Efectos inmediatos o retardados así como efectos crónicos producidos por una exposición a corto o largo plazo : En contacto con el líquido o gas comprimido provoca congelamiento de la parte afectada.

Datos numéricos de toxicidad, tales como estimaciones de toxicidad aguda : No disponible.

Efectos aditivos (interactivos) : No disponible.

Otra información : No disponible.

12. Información ecotoxicológica

Ecotoxicidad :

Organismos	Aguda	Crónica
Acuáticos	: No aplica.	: No aplica.
Terrestres	: No aplica.	: No aplica.

Persistencia y degradabilidad : Sólo se encontrará en estado gaseoso en la atmósfera. El efecto de una fuga de GLP es local e instantáneo debido a la degradación en la atmósfera por la reacción con radicales hidroxilo producidos fotoquímicamente con una vida media de hasta 14 días. Tiene una partición del 100% a la atmósfera, por lo que la biodegradación en agua y suelo no son un proceso de destino ambiental importante.

Potencial de bioacumulación : La bioconcentración en peces no es un proceso de destino ambiental importante.

Movilidad en el suelo	: La adsorción del suelo y sedimentos no es un proceso de destino ambiental importante.
Otros efectos adversos	: Puede migrar largas distancias de la fuente de fuga, que al entrar en contacto con algún punto de ignición, provocará la quema del gas y la generación de emisiones, básicamente de los Gases de Efecto de Invernadero que contribuyen al Cambio Climático.

13. Consideraciones de eliminación

No intente eliminar el producto no utilizado o sus residuos. En todo caso regréselo al proveedor para que lo elimine apropiadamente.

Los recipientes vacíos deben manejarse con cuidado por los residuos que contiene. El producto residual puede incinerarse bajo control si se dispone de un sistema adecuado para ello.

14. Información relativa al transporte

Número ONU	: 1075
Designación oficial de transporte	: Gases de petróleo, licuados
Clase(s) relativa(s) al transporte	: 2.1
Grupo de envase y/o embalaje, si aplica	: No aplica
Peligros para el medio ambiente	: No aplica
Precauciones especiales	: No se permite el transporte del gas licuado de cantidades limitadas.

Gas Licuado del Petróleo**HDS-PEMEX-TRI-SAC-11**

Núm. Versión 1.1

NOM-018-STPS-2015 DOF 09.10.2015

No se permite el transporte como cantidad exceptuada.

Envases y/o embalajes y Recipientes Intermedios para Granel (RIG) (IBC): Instrucciones de envase y embalaje P200: Recipientes a presión autorizados: Botellas, tubos, bidones a presión, bloques de botellas y Contenedores de Gas de Elementos Múltiples. 10 años para la periodicidad de los ensayos, con una presión de servicio no superior a dos terceras partes de la presión de ensayo.

Cisternas portátiles y contenedores para graneles - Instrucción de transporte T50.

Transporte a granel conforme a los instrumentos de la Organización Marítima Internacional : No aplica

15. Información sobre la reglamentación

Sustancia Seveso categoría P2.

16. Otra información

Clasificación del grado de riesgo NFPA : Salud: 1
Inflamabilidad: 4
Reactividad: 0



Fecha de elaboración : 24 de septiembre del 2018

Fecha de actualización : 10 de octubre del 2018

Referencias :
ATSDR. (6 de mayo de 2016). *ToxFAQs™: 1,3-Butadieno (1,3-Butadiene) | ToxFAQ | ATSDR*. Obtenido de <https://www.atsdr.cdc.gov>

- European Chemicals Agency. (2018). *Inicio - ECHA*.
Obtenido de <https://echa.europa.eu>
- IPIECA. (2010). *Guidance on the application of Globally Harmonized System (GHS) criteria to petroleum substances*. London, United Kingdom: Global Oil and Gas Industry Association for Environmental and Social Issues.
- Naciones Unidas. (2015). *Recomendaciones relativas al Transporte de Mercancías Peligrosas Reglamentación Modelo*. Nueva York y Ginebra: Naciones Unidas.
- Naciones Unidas. (2017). *Sistema Globalmente Armonizado de Clasificación y Etiquetado de Productos (SGA) ST/SG/AC.10/30/Rev.7*. Nueva York y Ginebra: Naciones Unidas.
- PEMEX. (2007). *Hoja de Datos de Seguridad Gas Licuado del Petróleo*. México: PGPB.
- Petróleos Mexicanos. (2012). *Compendio de Toxicología y Toxinología*. México: PEMEX.
- PTI. (2018). *Monitoreo y Medición de Especificaciones de Productos Gas LP Especificación PGPB 007, con referencia a la NOM-016-CRE vigente*. México: Subdirección de Proceso de Gas y Petroquímicos.
- STPS. (28 de abril de 2014). Norma Oficial Mexicana NOM-010-STPS-2014, Agentes químicos contaminantes del ambiente laboral - Reconocimiento, evaluación y control. *Diario Oficial*.
- STPS. (9 de octubre de 2015). NORMA Oficial Mexicana NOM-018-STPS-2015, Sistema armonizado para la identificación y comunicación de peligros y riesgos por sustancias químicas peligrosas en los centros de trabajo. *Diario Oficial*.
- Transport Canada, CIQUIME, SCT, & U.S. Department of Transportation. (2016). *Guía de Respuesta en Caso de Emergencia*.
- UNFCCC. (2018). *Manual del Sector de la Energía. Quema de Combustibles*. Obtenido de <https://unfccc.int>

Gas Licuado del Petróleo**HDS-PEMEX-TRI-SAC-11**

Núm. Versión 1.1

NOM-018-STPS-2015 DOF 09.10.2015

Información adicional : Si el nivel de odorización disminuye, notifique a su distribuidor.

Declaración : *La información presentada en este documento se considera correcta a la fecha de emisión para el producto que se indica. Y solo pretende comunicar los peligros físicos, para la salud o para el medio ambiente asociados. No debe considerarse como garantía de cualquier especificación del producto. Ni de responsabilidad por parte del productor por daños o lesiones al comprador o terceras personas por el uso de este producto, aun cuando hayan sido cumplidas las indicaciones expresadas en este documento, el cual se preparó sobre la base de que el comprador asume los riesgos derivados del mismo.*

Of. N°. 14A6601200/2024/338

Guadalajara Jal., a 19 de Agosto 2024

Ing. Eloy Cordova Aceves
Jefe del Departamento de Conservación y
Servicios Generales
Presente

Con el propósito de dar cumplimiento a lo dispuesto en el penúltimo párrafo del Artículo 84 del Reglamento de la Ley de Adquisiciones, Arrendamientos y Servicios del Sector Público, en concatenación a los numerales 2.2, 4.3, 4.317, 4.24.6 y 5.3.15 incisos b), 5.4.13n 5.4.15, 55 y demás relativos y aplicable dos de las Políticas, Bases y Lineamientos en Materia de Adquisiciones, Arrendamientos y Servicios del Instituto, se le informa a Usted como Jefe del Departamento de Conservación y Servicios Generales, se le designa como administrador de los contratos, convenios y pedidos que deriven de las diversas autorizaciones que emita Nivel Central a este OOAD Estatal Jalisco, con el fin de llevar a cabo la adquisición de bienes o contratación de servicios para cubrir las necesidades del ejercicio 2025 de la **Oficina de Servicios Complementarios**; así como para los contratos consolidados celebrados por Nivel Central y todo procedimiento a su cargo y requiera vigilancia respecto del cumplimiento de los instrumentos jurídicos que se suscriban.

Así mismo, le instruyo para que, en conjunto con las áreas usuarias y técnicas, responsable de cada caso concreto, se lleve a cabo el análisis correspondiente conforme a la normatividad aplicable para la elaboración de los requerimientos de manera correcta.

Nombre	Matricula	Cargo	Area Adscripción en el IMSS	Domicilio Institucional
Ing. Eloy Cordova Aceves	10465243	Jefe del Departamento de Conservación y Servicios Generales	Departamento de Conservación y Servicios Generales	Sierra Morena No. 530 Col. Independencia C.P. 44340, Guadalajara, Jal.
RFC	CURP	Corre Institucional	Teléfono Institucional	Firma de Aceptación
		Eloy.cordova@imss.gob.mx	33-36-17-00-60 Ext. 31211	

En seguimiento a lo anterior, se le instruye para dar cabal cumplimiento a las funciones que se desprenden de esta designación, bajo los principios y obligaciones que rigen la actuación de los servidores públicos, de conformidad con la Ley General de Responsabilidades Administrativas incluyendo el alta en el Modulo de Formalización de Instrumentos Jurídicos del Sistema Electrónico de Información Pública Gubernamental denominado Compranet, bajo el rol de **"Administrador de contrato"**, de conformidad con lo establecido en el "Manual de Operación para la utilización en Compranet, del Módulo de Formalización de Instrumentos Jurídicos derivados de los procedimientos de contratación al amparo de la Ley de Adquisiciones, Arrendamientos y Servicios del Sector Público y la Ley de Obras Publicas y Servicios Relacionados con las Mismas", publicado en el DOF el 21 de julio de 2023.

Lo anterior con independencia de que en apego a lo previsto en el último párrafo del numeral 5.3.15 de los POBALINES, el Administrador del Contrato pueda auxiliarse para el debido cumplimiento de sus obligaciones, con otros servidores públicos, quienes serán designados por escrito y serán corresponsables de las actividades que se les asignen y de mantener informado al Administrador de Contrato con la periodicidad y forma que se les indique.

Sin otro particular aprovecho la ocasión para enviarle un cordial saludo.

A T E N T A M E N T E
"Seguridad y Solidaridad Social"



ING. MIGUEL ÁNGEL NAVARRO ESTRADA
Titular de la Jefatura de Servicios Administrativos

Ccp: Dra. Karla Guadalupe Lopez Lopez.- Titular del Órgano de Operación Administrativa Desconcentrada en Jalisco



ECA/FJPH/ncv

ANEXO NUMERO 04 (CUATRO)

CONSTANCIA DEL SERVICIO DE GAS LP

GOBIERNO DE
MÉXICO

Órgano de Operación Administrativa Desconcentrada en Jalisco
Jefatura de Servicios Administrativos
Departamento de Conservación y
Servicios Generales



ANEXO 3 "CONSTANCIA DEL SERVICIO DE GAS LP"

OOAD/ UMAE:

UNIDAD RESPONSABLE DEL GASTO:

PRESTADOR DEL SERVICIO:

Tipo de contenedor es	
Cilindro	Tanque
Cantidad de contenedor es	
Capacidad de contenedor es	

Día y hora de entrega del suministro de "Gas Licuado del Petróleo (L.P.), para Unidades Médicas y No Médicas de acuerdo a la solicitud de la Unidad Responsable del Gasto

Día	Horario

PARA USO EXCLUSIVO DEL INSTITUTO					
Número	Pregunta	Marcar con una X la respuesta		Observaciones	Firma de Conformidad del Representante del IMSS / Administrador del Contrato
		SI	NO		
1	¿El prestador del servicio de suministro de "Gas Licuado del Petróleo (L.P.) para Unidades Médicas y No Médicas cuenta con el equipo y los métodos de seguridad e higiene vigentes verificados por los afiliados competentes y de conformidad al establecimiento por el IMSS? En caso de responder que NO, indicar los detalles en la columna de observaciones				
2	¿El prestador del servicio entregó el o los tanques / cilindros de conformidad a lo solicitado por el IMSS, en cantidad y especificaciones plasmadas. En caso de responder que NO, indicar los detalles en la columna de observaciones				
3	¿El instalador de servicio, realizó la revisión del área citada para entrega y descarga del tanque con el fin de evitar accidentes? En caso de responder que NO, indicar los detalles en la columna de observaciones				
4	¿El prestador del servicio, realizó las copias correspondientes a él o los tanques de conformidad a lo establecido por el IMSS en cantidad y especificaciones requeridas En caso de responder que NO, indicar los detalles en la columna de observaciones				
5	¿El prestador del servicio se entregó a lo establecido en la "Hoja de Orden de Servicio, Gas Licuado del Petróleo, HD-PEEX-TR-15-02-11" rubrica al Gas LP para el adecuado suministro del energético? En caso de responder que NO, indicar los detalles en la columna de observaciones				
6	¿El prestador del servicio, instaló el o los tanque (s) (cilindro/s), accesorios y conexiones de las instalaciones que forman parte de las líneas de feriado que utilizan para cada tanque y que estos u/o va llevando el suministro, que está libre de fugas? En caso de responder que NO, indicar los detalles en la columna de observaciones				
7	¿El prestador del servicio, realizó las pruebas técnicas necesarias si o los tanque (s) en presencia del representante del IMSS, al fin de que (a) (b) (c) (d) de legal (s). En caso de responder que NO, indicar los detalles en la columna de observaciones				
8	¿El prestador del servicio, notició sobre alguna reparación o modificación en las instalaciones de acuerdo con el resultado de las revisiones realizadas? En caso de responder que NO, indicar los detalles en la columna de observaciones				
9	¿El prestador del servicio, para su identificación, entregó el equipo de protección? En caso de responder que NO, indicar los detalles en la columna de observaciones				
10	¿El prestador del servicio, una vez suministrado el Gas LP, entregó el ticket o comprobante impreso que ampare la cantidad de litros suministrados en cada tanque o cilindro? En caso de responder que NO, indicar los detalles en la columna de observaciones				

